



Радио/CD/MP3

Los Angeles MP74 7 644 815 310

Seattle MP74 7 644 810 310

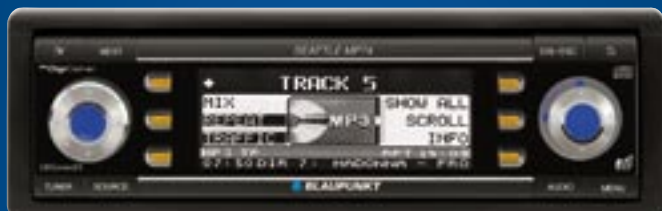

Руководство по установке и эксплуатации

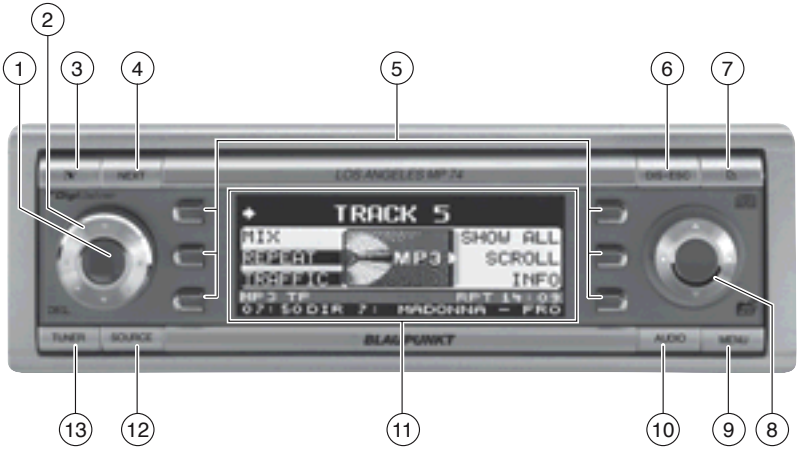

 **BLAUPUNKT**



Система управления

- ①. Кнопка включения/выключения системы и быстрого приглушения звука (MUTE)
- ②. Регулятор громкости
- ③.  Кнопка разблокирования съемной панели управления
- ④. Кнопка **NEXT** для переключения страниц меню и банков памяти в режиме радио
- ⑤. «Мягкие» кнопки – функции зависят от текущего состояния дисплея
- ⑥. Кнопка **DIS-ESC** – для изменения содержимого дисплея и закрытия меню
- ⑦. Кнопка  открытия съемной панели управления
- ⑧. Джойстик и кнопка **OK**
- ⑨. Кнопка **MENU**: вызов меню основных настроек (короткое нажатие), включение/выключение демо-режима (долгое нажатие).
- ⑩. Кнопка **AUDIO** – регулировка низких и высоких частот, баланса и фейдера, X-Bass (короткое нажатие); настройка эквалайзера DEQ+ (долгое нажатие).
- ⑪. Дисплей
- ⑫. Кнопка **SOURCE**: включение воспроизведения с CD/CD-чейнджера, Compact Drive MP3 (если подключен)
или
внешнего аудиисточника (если подключен)
- ⑬. Кнопка **TUNER** для переключения в режим радио; для доступа к меню функций радио (только в режиме радио)

Предварительные замечания и дополнительные принадлежности	5	Радио	14
Дорожная безопасность	5	Конфигурирование тюнера	14
Предупреждение	5	Переключение в режим радио	15
Установка	5	Дополнительные функции RDS (AF, REG)	15
Дополнительные принадлежности	5	Выбор диапазона/банка памяти	16
Включение/выключение демо-режима	6	Настройка на радиостанцию	16
Защита от похищения	6	Настройка чувствительности поиска радиостанций	17
Съемная панель управления	6	Сканирование доступных станций (SCAN) ...	17
Снятие панели управления	6	Установка продолжительности сканирования	
Установка панели управления	7	Запоминание радиостанций	18
Включение/выключение	7	Автоматическое запоминание станций (Travel-store)	18
Включение/выключение кнопкой ①	7	Прослушивание сохраненных станций	18
Включение/выключение вместе с зажиганием	7	Тип программы (PTY)	19
Регулировка громкости	8	Оптимизация радиоприема	20
Установка громкости включения	8	Включение/выключение радиотекста	20
Быстрое приглушение звука (MUTE)	8	Дорожная информация	21
Звуковые настройки телефона/навигационной системы	8	Включение/выключение приоритета дорожных сообщений	21
Функция Automatic Sound	9	Установка громкости дорожных сообщений	21
Настройк и звучания и распределения громкости	10	CD-проигрыватель	22
Регулировка низких частот	10	Переключение в режим CD и установка диска	
Регулировка высоких частот	10	Выброс CD	22
Регулировка распределения громкости – левый/правый каналы (баланс)	10	Выбор трека	22
Регулировка распределения громкости – передний/тыловой каналы (фейдер)	10	Быстрый поиск (с прослушиванием)	22
X-BASS	11	Случайное воспроизведение (MIX)	23
Изменение настроек дисплея	11	Повтор трека (REPEAT)	23
Регулировка угла обзора	11	Сканирование треков (SCAN)	23
Регулировка яркости дисплея	11	Отображение CD-текста	23
Установка цвета подсветки кнопок	12	Настройка бегущей строки	24
Установка цвета подсветки дисплея (только для Los Angeles MP74)	12	Дорожные сообщения в режиме CD	24
Конфигурирование спектрального анализатора	13	MP3-проигрыватель	24
Инвертирование изображения на дисплее	14	Подготовка MP3-диска	24
		Переключение в режим MP3	25
		Выбор директории	26
		Выбор трека	26
		Быстрый поиск (с прослушиванием)	27
		Сканирование треков (SCAN)	27

Случайное воспроизведение треков (MIX) ...	27	Настройка эквалайзера вручную	35
Повтор отдельных треков или целых директорий (REPEAT)	27	Помощь при настройке эквалайзера	37
Настройка дисплея	28	ТМС для динамических навигационных систем	38
CD-чейнджер (приобретается отдельно) ..	29	Внешние усилители и сабвуферы	38
Переключение в режим CD-чейнджера	29	Включение/выключение внутреннего усилителя	38
Выбор CD	29	Внешние аудиоисточники	39
Быстрый поиск (с прослушиванием)	29	Включение/выключение входа AUX	39
Сканирование треков (SCAN)	30	Присвоение названий входам AUX	39
Повтор отдельных треков или всего диска (REPEAT)	30	Запись приветствия	39
Случайное воспроизведение (MIX)	30	Отображение серийного номера	40
Присвоение названий CD	31	Возвращение к исходным настройкам	40
Часы и время	32	Технические характеристики	41
Установка времени	32	Усилитель	41
Постоянное отображение времени	33	Тюнер	41
Эквалайзер	33	CD	41
Включение/выключение эквалайзера	34	Выход предусилителя	41
Автоматическая калибровка эквалайзера	34	Вход AUX	41
Выбор эквалайзера	35		
Выбор предустановок звучания	35		

Предварительные замечания и дополнительные принадлежности

Благодарим Вас за то, что Вы выбрали продукт компании Blaupunkt. Мы надеемся, что пользование нашей новой аудиосистемой доставит Вам немало удовольствия.

Прежде чем приступить к эксплуатации системы, пожалуйста, внимательно прочтите нижеследующие рекомендации.

Редакторы компании Blaupunkt постоянно работают над тем, чтобы сделать наши руководства по эксплуатации проще и понятнее.

Тем не менее, если у Вас возникнут какие-либо вопросы, рекомендуем обратиться к продавцу; в авторизованный сервис Блаупункт (адреса сервисов Вы найдете на последней странице данной брошюры). Свои замечания и предложения Вы также можете отправить в головной офис Блаупункт с сайта www.blaupunkt.ru.

Дорожная безопасность

 Безопасность на дороге имеет определяющее значение. Пользуйтесь аудиосистемой только тогда, когда позволяют дорожные условия. Прежде чем приступить к эксплуатации системы во время движения, внимательно ознакомьтесь с ее управлением.

Ничто не должно мешать Вам слышать звуковые сигналы машин милиции, пожарной службы и скорой помощи на достаточном расстоянии. Всегда выбирайте умеренную громкость звучания Вашей аудиосистемы.

Установка

Если Вы планируете установить аудиосистему самостоятельно, прочтите руководство по установке и подключению, прилагающееся к данной инструкции.

Дополнительные принадлежности

Используйте только те дополнительные принадлежности, которые рекомендованы компанией Blaupunkt.

Пульт дистанционного управления

Удобный и надежный доступ к основным функциям Вашей автомобильной аудиосистемы обеспечит пульт RC 08, RC 10 или RC 10H (приобретается дополнительно). Систему нельзя выключить или включить при помощи пульта.

Усилитель

Вы можете использовать любые усилители Blaupunkt и Velocity.

CD-чейнджер

С данной аудиосистемой совместимы следующие чейнджеры Blaupunkt: CDC A08, IDC A09 и CDC A03.

Compact Drive MP3

Вместо CD-чейнджера к аудиосистеме можно подключить проигрыватель Compact Drive MP3, обеспечивающий доступ к музыкальным трекам MP3. В этом случае сначала необходимо при помощи компьютера сохранить MP3-записи на жесткий диск Microdrive™, находящийся внутри Compact Drive MP3. Подключив Compact Drive MP3 к аудиосистеме, Вы сможете прослушивать эти записи как обычные треки аудио-CD. Compact Drive MP3 управляется так же, как CD-чейнджер, и поддерживает большинство его функций.

Включение/выключение демо-режима

Система поставляется с включенным демо-режимом. В демо-режиме разнообразные функции системы графически отображаются в виде анимации. Демо-режим можно отключить.

Для включения/выключения демо-режима нажмите и удерживайте кнопку MENU  не менее 4 секунд.

Съемная панель управления

Для защиты от похищения Ваша аудиосистема имеет съемную панель управления. Без нее система не представляет для похитителя никакой ценности.

Чтобы предотвратить похищение Вашей аудиосистемы, забирайте панель управления с собой всякий раз, когда оставляете машину без присмотра. Не оставляйте ее внутри автомобиля, даже в надежном месте. Конструкция панели управления призвана сделать ее использование как можно удобнее.

Примечания:

- Панель управления нельзя ронять.
- Панель управления нельзя подвергать воздействию прямых солнечных лучей или других источников тепла.
- Следует избегать прямого контакта незащищенной кожи человека с клеммами панели управления. При необходимости протрите клеммы безворсовой тканью, смоченной в спиртосодержащей жидкости.

Снятие панели управления

⇨ Нажмите кнопку .

Сработает механизм открытия панели управления.

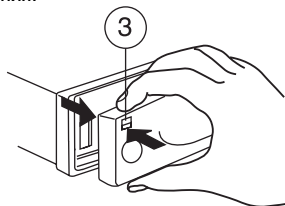

- ⇨ Потяните панель управления на себя, держа ее за правую сторону.
- Потяните панель управления на себя, а затем снимите, удерживая за левую сторону.
- После снятия панели управления система выключается.
- Все действующие настройки сохраняются.
- Компакт-диск, установленный в проигрывателе, остается внутри.

Установка панели управления

- ⇨ Вставьте панель в направляющие слева направо.
- ⇨ Нажмите на левый угол панели до щелчка.

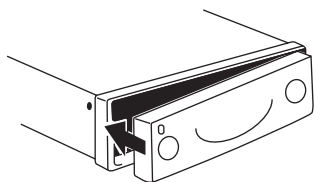

Примечание:

- Устанавливая панель управления, не нажимайте на дисплей.

Включение/выключение

Существуют различные способы включения и выключения аудиосистемы.

Включение/выключение кнопкой ①

- ⇨ Для включения аудиосистемы нажмите кнопку ①.

Для выключения системы нажмите и удерживайте кнопку ① не менее 2 секунд.

Включение/выключение вместе с запуском

Если система правильно подключена к запуску автомобиля и не была выключена кнопкой ①, она будет включаться и выключаться одновременно с запуском.

Система может быть включена и при выключенном запуске. Для этого нажмите кнопку ①.

Примечание:

Если Вы включаете аудиосистему при выключенном запуске, она автоматически выключится через 1 час во избежание разрядки аккумулятора автомобиля.

Регулировка громкости

Громкость можно регулировать в диапазоне от 0 (минимум) до 50 (максимум) единиц.

- Для увеличения громкости поверните регулятор ② по часовой стрелке.
- Для уменьшения громкости поверните регулятор ② против часовой стрелки.

Установка громкости включения

Вы можете заранее установить громкость аудиосистемы в момент включения.

- ⇨ Нажмите кнопку **MENU** ⑨.
- ⇨ Нажмите «мягкую» кнопку ⑤, соответствующую элементу дисплея VOLUME.
- ⇨ Нажмите «мягкую» кнопку ⑤, соответствующую элементу дисплея ON VOL.
- ⇨ Установите громкость включения при помощи регулятора громкости ②.
- ⇨ Нажмите на джойстик **OK** ⑧ или кнопку **MENU** ⑨ для закрытия меню.
- ⇨ Изменения будут сохранены.

Примечание:

Вы можете установить громкость включения на том же уровне, который был в момент выключения. Для этого нажмите «мягкую» кнопку, соответствующую элементу дисплея LAST VOL в меню регулировки громкости.

 **Опасность повреждения слуха!**
Если громкость включения установлена на максимум, уровень громкости системы при включении может оказаться слишком высоким.

Если в момент выключения системы громкость была установлена на максимум и громкость включения настроена на LAST VOL, уровень громкости системы при включении также может оказаться слишком высоким.

В обоих случаях существует серьезная опасность повреждения Вашего слуха!

Быстрое приглушение звука (MUTE)

Эта функция позволяет мгновенно уменьшать громкость.

- ⇨ Коротко нажмите кнопку ①.

На дисплее появится надпись MUTE.

Отмена MUTE

- ⇨ Коротко нажмите кнопку ① еще раз.

или

- ⇨ поверните регулятор громкости ②.

Звуковые настройки телефона/навигационной системы

Если Ваша автомобильная аудиосистема подключена к мобильному телефону или навигационной системе, ее громкость будет приглушаться, когда Вы снимаете трубку или принимается навигационное сообщение. После этого телефонный звонок или сообщение будет выводиться на динамики аудиосистемы. Для правильной работы этой функции мобильный телефон или навигационная система должны быть подключены к аудиосистеме в соответствии с руководством по установке.

Узнать, какие навигационные системы совместимы с Вашей аудиосистемой, можно у дилера Blaupunkt.

Если во время разговора или навигационного сообщения система принимает дорожные сообщения, Вы сможете услышать их только по окончании разговора (если вещание дорожной службы еще продолжается). Дорожное сообщение не будет записано!

Если телефонный вызов или речевое сообщение навигационной системы поступает во время приема сообщения дорожной службы, прослушивание сообщения будет прервано, и Вы услышите телефонный звонок/речевое сообщение.

Регулировка громкости

Вы можете регулировать громкость телефонного звонка/навигационных сообщений.

- ⇨ Нажмите кнопку **MENU** ⑨.
- ⇨ Нажмите «мягкую» кнопку ⑤, соответствующую элементу дисплея VOLUME.
- ⇨ Нажмите «мягкую» кнопку ⑤, соответствующую элементу дисплея PHONE.
- ⇨ Установите громкость при помощи регулятора громкости ②.
- ⇨ Нажмите на джойстик OK ⑧ или кнопку **MENU** ⑨ для закрытия меню.

Изменения будут сохранены.

Примечание:

Вы также можете регулировать громкость во время телефонного звонка или навигационного сообщения, используя регулятор ②.

Функция Automatic Sound

Эта функция регулирует громкость в зависимости от скорости движения автомобиля. Чтобы она работала правильно, Ваша аудиосистема должна быть установлена и подключена в соответствии с руководством по установке.

Вы можете выбрать один из пяти уровней автоматического увеличения громкости от 0 (увеличение не производится до 5 (максимальное увеличение)).

- ⇨ Нажмите и удерживайте кнопку **AUDIO** ⑩ не менее 2 секунд.

В верхней строке дисплея появится надпись DEQ+ MENU.

Нажмите «мягкую» кнопку ⑤, соответствующую элементу дисплея AUTO SND.

Отклоняйте джойстик ⑧ вверх/вправо для выбора нужного параметра.

Нажмите на джойстик OK ⑧ или кнопку **AUDIO** ⑩ для закрытия меню.

Примечание:

Оптимальный уровень регулировки громкости в зависимости от скорости определяется характером возникновения шума в конкретном автомобиле. Пробуя различные настройки, выберите наилучший вариант для Вашей ситуации.

Настройки звучания и распределения громкости

Примечание:

Вы можете настраивать высокие и низкие частоты для каждого аудиисточника отдельно.

Регулировка низких частот

- ⇨ Нажмите кнопку **AUDIO** ⑩.
- ⇨ На дисплее появится надпись **AUDIO MENU**.
- ⇨ Нажмите «мягкую» кнопку ⑤, соответствующую элементу дисплея **BASS**.
- ⇨ Отклоняйте джойстик ⑧ вверх/вправо для усиления низких частот или вниз/влево для ослабления низких частот.

Произведя необходимые изменения:

- ⇨ Нажмите на джойстик **OK** ⑧ или кнопку **AUDIO** ⑩.

Регулировка высоких частот

- ⇨ Нажмите кнопку **AUDIO** ⑩.
- На дисплее появится надпись **AUDIO MENU**.
- ⇨ Нажмите «мягкую» кнопку ⑤, соответствующую элементу дисплея **TREBLE**.
- ⇨ Отклоняйте джойстик ⑧ вверх/вправо для усиления высоких частот или вниз/влево для ослабления высоких частот.

Произведя необходимые изменения:

- ⇨ Нажмите на джойстик **OK** ⑧ или кнопку **AUDIO** ⑩.

Регулировка распределения громкости — левый/правый каналы (баланс)

- ⇨ Для настройки баланса нажмите кнопку **AUDIO** ⑩.

На дисплее появится надпись **AUDIO MENU**.

- ⇨ Нажмите «мягкую» кнопку ⑤, соответствующую элементу дисплея **BALANCE**.
- ⇨ Отклоняйте джойстик ⑧ вверх/вправо или вниз/влево для регулировки распределения громкости левого/правого каналов.

Произведя необходимые изменения:

- ⇨ Нажмите на джойстик **OK** ⑧ или кнопку **AUDIO** ⑩.

Регулировка распределения громкости — передний/тыловой каналы (фейдер)

- ⇨ Для настройки фейдера нажмите кнопку **AUDIO** ⑩.

На дисплее появится надпись **AUDIO MENU**.

- ⇨ Нажмите «мягкую» кнопку ⑤, соответствующую элементу дисплея **FADER**.
- Отклоняйте джойстик ⑧ вверх/вправо или вниз/влево для регулировки распределения громкости переднего/тылового каналов.

Произведя необходимые изменения:

- ⇨ Нажмите на джойстик **OK** ⑧ или кнопку **AUDIO** ⑩.

Функция X-Bass усиливает низкие частоты при низких уровнях громкости. Вы можете настроить усиление X-Bass на одну из следующих частот: 32 Гц, 40 Гц, 50 Гц, 63 Гц или 80 Гц, и регулировать его в диапазоне 0-6. Параметр 0 означает, что функция X-Bass деактивирована.

⇨ Нажмите кнопку **AUDIO** ⑩.

На дисплее появится надпись **AUDIO MENU**.

⇨ Нажмите «мягкую» кнопку ⑤, соответствующую элементу дисплея X-BASS.

⇨ Отклоняйте джойстик ⑧ вправо или влево для выбора частоты для усиления X-Bass.

⇨ Отклоняйте джойстик ⑧ вверх или вниз для выбора уровня усиления X-Bass.

Произведя необходимые изменения:

⇨ Нажмите на джойстик **OK** ⑧ или кнопку **AUDIO** ⑩.

Настройки дисплея можно изменять в соответствии с расположением системы в автомобиле и личными предпочтениями.

Регулировка угла обзора

⇨ Нажмите кнопку **MENU** ⑨.

⇨ Нажмите «мягкую» кнопку ⑤, соответствующую элементу дисплея **DISPLAY**.

⇨ Нажмите «мягкую» кнопку ⑤, соответствующую элементу дисплея **ANGLE**.

⇨ Отклоняйте джойстик ⑧ вверх/вправо или вниз/влево для регулировки угла обзора.

⇨ Нажмите на джойстик **OK** ⑧ или кнопку **MENU** ⑨ для закрытия меню.

Изменения будут сохранены.

Регулировка яркости дисплея

Если Ваша аудиосистема установлена в соответствии с руководством по установке, яркость дисплея будет изменяться при включении/выключении фар. Яркость дисплея можно регулировать отдельно для дня и ночи в диапазоне 1-16.

Дневная яркость дисплея

⇨ Нажмите кнопку **MENU** ⑨.

⇨ Нажмите «мягкую» кнопку ⑤, соответствующую элементу дисплея **DISPLAY**.

⇨ Нажмите «мягкую» кнопку ⑤, соответствующую элементу дисплея **BRIGHT**.

Изменение настроек

дисплея

В верхней строке дисплея появятся надписи DAY и NIGHT вместе с текущими настройками.

- ⇨ Переместите мигающий маркер за надпись DAY или NIGHT, отклоняя джойстик ⑧ вправо или влево.
- ⇨ Установите необходимое значение, отклоняя джойстик ⑧ вверх или вниз.
- ⇨ Нажмите на джойстик **OK** ⑧ или кнопку **MENU** ⑨ для закрытия меню.

Изменения будут сохранены.

Установка цвета подсветки кнопок

Цвет подсветки кнопок системы можно изменять.

Для выбора доступны 16 цветов (для Los Angeles) или 3 цвета (для Seattle).

- ⇨ Нажмите кнопку **MENU** ⑨.
- ⇨ Нажмите «мягкую» кнопку ⑤, соответствующую элементу дисплея DISPLAY.
- ⇨ Нажмите «мягкую» кнопку ⑤, соответствующую элементу дисплея KEYCOLOR. Отклоняйте джойстик ⑧ вверх/вправо или вниз/влево для выбора цвета. Цвета переключаются при каждом нажатии джойстика.

- ⇨ Нажмите на джойстик **OK** ⑧ или кнопку **MENU** ⑨ для закрытия меню.

Изменения будут сохранены.

Установка цвета подсветки дисплея (только для Los Angeles MP74)

При изменении цвета подсветки дисплея оттенки можно выбирать из заданных цветов, смешивать самостоятельно из спектра RGB (красный-зеленый-синий) или выбирать при помощи сканирования.

Выбор из заданных цветов

В памяти системы изначально заданы четыре цвета – Ocean (голубой), Amber (янтарный), Sunset (красно-оранжевый) и Nature (зеленый). Выберите цвет, который лучше всего подходит к интерьеру Вашего автомобиля.

- ⇨ Нажмите кнопку **MENU** ⑨.
- ⇨ Нажмите «мягкую» кнопку ⑤, соответствующую элементу дисплея DISPLAY.
- ⇨ Нажмите «мягкую» кнопку ⑤, соответствующую элементу дисплея COLOR.
- ⇨ Нажмите «мягкую» кнопку ⑤, соответствующую элементу дисплея с названием нужного цвета.
- ⇨ Нажмите на джойстик **OK** ⑧ или кнопку **MENU** ⑨ для закрытия меню.

Изменения будут сохранены.

Создание цветов подсветки дисплея

Чтобы создать цвет подсветки на Ваш вкус, Вы можете самостоятельно смешивать три основных цвета – красный, синий и зеленый.

- ⇨ Нажмите кнопку **MENU** ⑨.
- ⇨ Нажмите «мягкую» кнопку ⑤, соответствующую элементу дисплея DISPLAY.

Изменение настроек

дисплея

- ⇨ Нажмите «мягкую» кнопку ⑤, соответствующую элементу дисплея COLOR.
- ⇨ Нажмите «мягкую» кнопку ⑤, соответствующую элементу дисплея USER.
- ⇨ В открывшемся меню Вы можете самостоятельно устанавливать доли красного, синего и зеленого компонентов, нажимая соответствующую «мягкую» кнопку ⑤, пока отображаемый цвет не будет соответствовать желаемому.
- ⇨ Нажмите на джойстик **OK** ⑧ или кнопку **MENU** ⑨ для закрытия меню.

Изменения будут сохранены.

Выбор подсветки дисплея при сканировании цветов

- ⇨ Нажмите кнопку **MENU** ⑨.
- ⇨ Нажмите «мягкую» кнопку ⑤, соответствующую элементу дисплея DISPLAY.
- ⇨ Нажмите «мягкую» кнопку ⑤, соответствующую элементу дисплея COLOR.
- ⇨ Нажмите «мягкую» кнопку ⑤, соответствующую элементу дисплея COL-SCAN.

Система начнет изменять цвет подсветки дисплея.

- ⇨ Для остановки сканирования и выбора цвета нажмите «мягкую» кнопку ⑤, соответствующую элементу дисплея SAVE.
- ⇨ Для возвращения в предыдущее меню без выбора цвета нажмите «мягкую» кнопку ⑤, соответствующую элементу дисплея BREAK.
- ⇨ Нажмите на джойстик **OK** ⑧ или кнопку **MENU** ⑨ для закрытия меню.

Изменения будут сохранены.

Конфигурирование спектрального анализатора

Спектральный анализатор дисплея наглядно отображает уровень громкости системы. Деактивированный спектральный анализатор вновь появится на дисплее, если некоторое время не пользоваться кнопками при воспроизведении аудиисточника.

Спектральный анализатор можно деактивировать.

Включение/выключение спектрального анализатора

- ⇨ Нажмите кнопку **MENU** ⑨.
- ⇨ Нажмите «мягкую» кнопку ⑤, соответствующую элементу дисплея DISPLAY.
- ⇨ Нажимайте «мягкую» кнопку ⑤, соответствующую элементу дисплея SPECTRUM, пока в верхней строке дисплея не появится надпись SPECTRUM ON (спектральный анализатор включен) или SPECTRUM OFF (спектральный анализатор выключен).
- ⇨ Нажмите на джойстик **OK** ⑧ или кнопку **MENU** ⑨ для закрытия меню.

Изменения будут сохранены.

дисплея

Инvertирование изображения на дисплее

Вы можете инvertировать изображение на дисплее.

- ⇨ Нажмите кнопку **MENU** ⑨.
- ⇨ Нажмите «мягкую» кнопку ⑤, соответствующую элементу дисплея DISPLAY.
- ⇨ Нажмите «мягкую» кнопку ⑤, соответствующую элементу дисплея INVERT. Нажмите на джойстик **OK** ⑧ или кнопку **MENU** ⑨ для закрытия меню.

Изменения будут сохранены.

Система оснащена RDS-радиоприемником. Многие FM-радиостанции передают сигнал, содержащий не только радиопрограмму, но и дополнительную информацию, в том числе название станции и тип программы (PTY). Название станции отображается на дисплее, как только тюнер начинает ее принимать. При желании Вы можете увидеть и тип программы: подробнее см. раздел «Тип программы (PTY)».

Конфигурирование тюнера

Для правильного функционирования тюнера необходимо настроить его для Вашего региона. На выбор доступны конфигурации для Европы и США. По умолчанию тюнер настроен для того региона, где была приобретена аудиосистема. Если у Вас возникают проблемы с приемом радиосигнала, проверьте конфигурацию тюнера.

- ⇨ Нажмите кнопку **MENU** ⑨.
Нажмите «мягкую» кнопку ⑤, соответствующую элементу дисплея TUNER.
- ⇨ Нажмите «мягкую» кнопку ⑤, соответствующую элементу дисплея с названием Вашего региона – AREA EUR (Европа) или AREA USA (США).
- ⇨ Нажмите на джойстик **OK** ⑧ или кнопку **MENU** ⑨ для закрытия меню.

Изменения будут сохранены.

Переключение в режим радио

Если аудиосистема находится в режиме CD/MP3 или CD-чейнджера/Compact Drive MP3,

⇨ нажмите кнопку **TUNER** ⑬.

Появится главное меню радио для настройки на станцию. Управление функциями режима радио осуществляется в меню функций радио. Меню функций радио открывается нажатием кнопки **TUNER** ⑬ во время работы системы в режиме радио.

Дополнительные функции RDS

(AF, REG)

Дополнительные функции RDS – AF (альтернативная частота) и REG (региональное вещание) – призваны расширить спектр полезных функций радио (работают только для FM).

- AF: при активации этой функции RDS приемник автоматически настраивается на частоту с наилучшим приемом станции, настроенной в данное время.
- REG: в определенное время суток некоторые станции разделяют свое вещание на региональные программы с различным содержанием. Функция REG используется для предотвращения переключения приемника на альтернативные частоты с программами для других регионов.

Примечание:

Функция REG включается/выключается отдельно в меню функций радио.

Включение/выключение функций RDS

Для использования функций RDS (AF и REG):

- Нажмите кнопку **TUNER** ⑬ во время работы системы в режиме радио.

На дисплее появится меню функций радио.

⇨ Нажимайте «мягкую» кнопку ⑤, соответствующую элементу дисплея RDS, пока не появится надпись RDS ON (функция включена) или RDS OFF (функция выключена).

Для возвращения в главное меню радио:

⇨ Нажмите кнопку **TUNER** ⑬ или на джойстик **OK** ⑧.

Изменения будут сохранены.

Включение/выключение функции REG

Для настройки RDS-функции REG:

⇨ Нажмите кнопку **TUNER** ⑬ во время работы системы в режиме радио.

⇨ Нажмите кнопку **NEXT** ④ для открытия второй страницы меню функций радио.

На дисплее появится меню функций радио.

Нажимайте «мягкую» кнопку ⑤, соответствующую элементу дисплея REGIONAL, пока не появится надпись REGIONAL ON (функция включена) или REGIONAL OFF (функция выключена).

⇨ Нажмите кнопку **TUNER** ⑬ или на джойстик **OK** ⑧.

Изменения будут сохранены.

Выбор диапазона/банка памяти

Тюнер аудиосистемы работает в диапазонах FM, СВ и ДВ (AM). Используются четыре банка памяти для диапазона FM и по одному – для СВ и ДВ.

Каждый банк может сохранять до 6 станций.

Примечание:

Если система конфигурирована для США, Вы можете выбирать между диапазонами FM и AM. В этом случае для диапазона AM доступны три банка памяти – AM1, AM2 и AMT.

Выбор диапазона

Для выбора диапазона (FM, СВ или ДВ):

⇨ Нажмите кнопку **TUNER** ⑬ во время работы системы в режиме радио.

На дисплее появится меню функций радио.

⇨ Нажмите кнопку **NEXT** ④ для открытия второй страницы меню функций радио.

⇨ Нажмите «мягкую» кнопку ⑤, соответствующую элементу дисплея FM, для выбора диапазона FM.

⇨ Нажмите «мягкую» кнопку ⑤, соответствующую элементу дисплея MW, для выбора диапазона СВ.

⇨ Нажмите «мягкую» кнопку ⑤, соответствующую элементу дисплея LW, для выбора диапазона ДВ.

Появится главное меню радио для выбранного диапазона.

Выбор банка памяти FM

Для выбора банка памяти FM (FM1, FM2, FM3 или FMT):

⇨ Нажимайте кнопку **NEXT** ④, пока не появится обозначение нужного банка памяти.

Банки памяти доступны в следующем порядке: FM1, FM2, FM3, FMT.

Примечание:

Если система конфигурирована для США и Вы выбрали диапазон AM, при помощи кнопки **NEXT** ④ будут доступны три банка памяти AM – AM1, AM2 и AMT.

Настройка на радиостанцию

Существуют различные способы настройки на радиостанцию.

Автоматический поиск радиостанций

⇨ Отклоните джойстик ⑧ вверх или вниз.

Система настроится на ближайшую доступную станцию.

Настройка на радиостанцию вручную

Вы также можете настраивать радиостанции вручную.

Примечание:

Настройка станций вручную возможна только при выключенной функции RDS.

⇨ Отклоните джойстик ⑧ влево или вправо.

Навигация в сетях вещания (только для FM)

Если радиостанция одновременно передает несколько программ, система предоставляет возможность навигации по всей ее так называемой «сети вещания».

Примечание:

Для использования этой функции должна быть активирована RDS. Функция позволяет переключаться только на те станции, которые однажды уже принимались.

⇨ Отклоните джойстик ⑧ влево или вправо.

Настройка чувствительности поиска радиостанций

Вы можете настроить радиоприемник таким образом, чтобы он определял только радиостанции с сильным сигналом или также находил станции со слабым сигналом.

Нажмите кнопку **TUNER** ⑩ во время работы системы в режиме радио.

На дисплее появится меню функций радио.

Нажмите кнопку **NEXT** ④.

Примечание:

Если Вы открываете меню функций радио, находясь в режиме СВ или ДВ, при открытии первой страницы появится «мягкая» кнопка, соответствующая элементу дисплея SENS.

⇨ Нажмите «мягкую» кнопку ⑤, соответствующую элементу дисплея SENS.

⇨ Нажмите «мягкую» кнопку ⑤, соответствующую элементу дисплея FM или AM, для настройки чувствительности FM или AM.

⇨ Отклоняйте джойстик ⑧ вверх/вправо или вниз/влево для настройки чувствительности.

Чувствительность регулируется в диапазоне от 1 до 6. SENSITIVITY 1 означает самый низкий уровень чувствительности, SENSITIVITY 6 – самый высокий, для приема отдаленных станций.

⇨ Нажмите на джойстик OK ⑧ или кнопку **MENU** ⑨ для закрытия меню.

Изменения будут сохранены.

Сканирование доступных станций (SCAN)

Вы можете коротко прослушать все доступные станции при помощи функции сканирования. Продолжительность прослушивания при сканировании составляет от 5 до 30 секунд и регулируется в меню.

Запуск сканирования

⇨ Нажмите и удерживайте джойстик ⑧ не менее 2 секунд.

Начнется сканирование. На дисплее на короткое время появятся надпись SCAN и название или частота текущей станции.

Остановка сканирования и продолжение прослушивания станции

⇨ Нажмите на джойстик ⑧.

Сканирование прекратится, и продолжит звучать последняя станция.

Установка продолжительности сканирования

- ⇨ Нажмите кнопку **MENU** ⑨.
- ⇨ Нажмите «мягкую» кнопку ⑤, соответствующую элементу дисплея VARIOUS.
- ⇨ Нажмите «мягкую» кнопку ⑤, соответствующую элементу дисплея SCANTIME.
- ⇨ Отклоняйте джойстик ⑧ вверх/вправо или вниз/влево для установки времени сканирования.
- ⇨ Нажмите на джойстик **OK** ⑧ или кнопку **MENU** ⑨ для закрытия меню.

Изменения будут сохранены.

Примечание:

- Установленная продолжительность сканирования распространяется также на режимы CD/MP3 и CD-чейнджера.

Запоминание радиостанций

Запоминание радиостанций вручную

- Выберите нужный банк памяти (FM1, FM2, FM3 или FMT) или один из диапазонов СВ и ДВ.
- Настройтесь на станцию, как указано в разделе «Настройка на станцию».
- Нажмите и удерживайте одну из шести «мягких» кнопок не менее 2 секунд для запоминания станции на этой кнопке.

Автоматическое запоминание станций (Travelstore)

Аудиосистема способна автоматически запоминать до 6 станций с наиболее сильным сигналом в регионе (только для FM). Станции сохраняются в банке памяти FMT.

Примечание:

Если система конфигурирована для США, Вы также можете использовать функцию Travelstore для диапазона AM. В этом случае станции сохраняются в банке памяти AMT.

Примечание:

При автоматическом запоминании все станции, сохраненные в данном банке памяти ранее, удаляются.

Запуск функции Travelstore

- ⇨ Нажмите кнопку **TUNER** ⑬ во время работы системы в режиме радио.

На дисплее появится меню функций радио.

- ⇨ Нажмите «мягкую» кнопку ⑤, соответствующую элементу дисплея T-STORE.

Когда начнется процесс запоминания станций, на дисплее появится надпись TRAVELSTORE или AM TSTORE. После завершения процесса включится станция, сохраненная в банке памяти FMT (AMT) под номером 1.

Прослушивание сохраненных станций

- ⇨ Выберите банк памяти или диапазон.
- ⇨ Нажмите «мягкую» кнопку ⑤, соответствующую названию или частоте станции, которую Вы желаете услышать.

Тип программы (PTY)

Некоторые FM-радиостанции, кроме своего названия, передают также сведения о типе текущей программы. Ваша аудиосистема может принимать и отображать эти сведения.

Существуют следующие типы программ:

CULTURE (культура)

TRAVEL (путешествия)

JAZZ (джаз)

SPORT (спорт)

NEWS (новости)

POP (поп-музыка)

ROCK (рок-музыка)

CLASSICS (классика)

Функция PTY используется для выбора станции с определенным типом программы.

PTY-EON

После того как Вы выбрали определенный тип программы и начали поиск станции, приемник переключится с текущей станции на станцию с программой выбранного типа.

Примечание:

Если приемник не найдет станции, соответствующей выбранному типу программы, вы услышите звуковой сигнал, и на дисплее на короткое время появится надпись NO PTY. В этом случае приемник вернется к станции, которая принималась до этого.

- Если позднее текущая радиостанция или другая станция сети вещания начнет передавать программу выбранного Вами типа, приемник автоматически переключится с текущей станции или из режима CD, MP3 или CD-чейнджера на станцию, чей тип программы соответствует выбранному.

Активация PTY

Чтобы использовать функцию PTY:

- Нажмите кнопку **TUNER** [®] во время работы системы в режиме радио.

На дисплее появится меню функций радио.

- Нажмите кнопку **NEXT** ^④.
- Нажмите «мягкую» кнопку ^⑤, соответствующую элементу дисплея **PROG TYP**.

Если функция PTY активирована, на дисплее появится название выбранного типа программы. Одновременно отображаются буквы PTY; типы программ указываются рядом с «мягкими» кнопками ^⑤.

Деактивация PTY

Для отключения функции PTY:

- После того как появятся типы программ, нажмите «мягкую» кнопку ^⑤, соответствующую элементу дисплея **PROG OFF**.

Выбор типа программы и запуск поиска станций

Меню PTY состоит из нескольких страниц, на которых отображаются известные типы программ. Для перемещения по страницам меню PTY:

- Нажимайте кнопку **NEXT** ^④, пока около одной из «мягких» кнопок не появится нужный тип программы.
- Нажмите «мягкую» кнопку ^⑤, соответствующую элементу дисплея с обозначением нужного типа программы.
- Отклоните джойстик [®] вверх/вправо или вниз/влево для начала поиска.

Приемник настроится на ближайшую доступную станцию с программой, соответствующей выбранному типу.

Если приемник не найдет станции, соответствующей выбранному типу программы, вы услышите звуковой сигнал, и на дисплее на короткое время появится надпись NO PTY. В этом случае приемник вернется к станции, которая принималась до этого.

Примечание:

Если Вы желаете вернуться к странице с типами программ,

- ⇨ еще раз откройте вторую страницу меню функций радио и нажмите «мягкую» кнопку ⑤, соответствующую элементу дисплея PROG TYP.

Оптимизация радиоприема

Функция ослабления высоких частот во время помех (HiCut)

Функция HiCut снижает уровень шума от помех, возникающих при слабом радиоприеме. При их появлении система автоматически ослабляет высокие частоты, вследствие чего уровень помех снижается.

Настройка HiCut

- ⇨ Нажмите кнопку **TUNER** ⑬ во время работы системы в режиме радио.
- На дисплее появится меню функций радио.
- ⇨ Нажмите кнопку **NEXT** ④.
- ⇨ Нажимайте «мягкую» кнопку ⑤, соответствующую элементу дисплея HIGH CUT, пока на дисплее не появится нужный вариант настроек.

HiCUT 0 означает, что автоматическое ослабление высоких частот и уровня помех не производится; HiCUT 2 – что осуществляется максимальное ослабление.

- ⇨ Нажмите на джойстик **OK** ⑧ или кнопку **TUNER** ⑬ для закрытия меню.

Изменения будут сохранены.

Включение/выключение радиотекста

Некоторые радиостанции используют RDS-сигнал для передачи радиотекста (бегущая строка). Отображение радиотекста можно разрешить или блокировать.

- ⇨ Нажмите кнопку **TUNER** ⑬ во время работы системы в режиме радио.

На дисплее появится меню функций радио.

- ⇨ Нажимайте «мягкую» кнопку ⑤, соответствующую элементу дисплея R-TEXT, пока на дисплее не появится RADIO TEXT ON (радиотекст включен) или RADIO TEXT OFF (радиотекст выключен).
- ⇨ Нажмите на джойстик **OK** ⑧ или кнопку **TUNER** ⑬.

Изменения будут сохранены.

Дорожная информация

Ваша система оснащена приемником RDS-EON. EON (**E**nhanсed **O**ther **N**etwork) – функция, использующая передачу информации внутри сети радиовещания.

Когда бы не передавалось дорожное сообщение (TA), система автоматически переключится со текущей станции, не передающей дорожную информацию, на станцию внутри сети вещания, передающую это сообщение. После приема дорожного сообщения система вернется к программе, которая прослушивалась до этого.

Включение/выключение приоритета дорожных сообщений

⇨ Нажмите кнопку **TUNER** ⑬ во время работы системы в режиме радио.

На дисплее появится меню функций радио.

⇨ Нажимайте «мягкую» кнопку ⑤, соответствующую элементу дисплея **TRAFFIC**, пока на дисплее не появится **TRAFFIC INFO ON** (приоритет включен) или **TRAFFIC INFO OFF** (приоритет выключен).

Примечание:

Во время приема дорожного сообщения отображается меню TA.

Для прерывания текущего дорожного сообщения:

⇨ Нажмите «мягкую» кнопку ⑤, соответствующую элементу дисплея **TA EXIT**.

Если Вы желаете деактивировать приоритет для дорожных сообщений в целом:

⇨ Нажмите «мягкую» кнопку ⑤, соответствующую элементу дисплея **TA OFF**.

Примечание:

Вы услышите предупредительный сигнал:

- если автомобиль покидает зону приема станции с информацией о ситуации на дорогах, которая принимается в данный момент;
- если при прослушивании CD автомобиль покидает зону приема станции с информацией о ситуации на дорогах, на которую настроена система в данный момент, и последующий автоматический поиск не позволяет обнаружить новую станцию с дорожной информацией;
- если Вы перенастраиваете радио со станции с дорожной информацией на станцию, не передающую такой информации.

Если Вы слышите предупредительный сигнал, то можете либо выключить приоритет дорожной информации, либо настроиться на станцию, передающую дорожную информацию.

Установка громкости дорожных сообщений

⇨ Нажмите кнопку **MENU** ⑨.

⇨ Нажмите «мягкую» кнопку ⑤, соответствующую элементу дисплея **VOLUME**.

⇨ Нажмите «мягкую» кнопку ⑤, соответствующую элементу дисплея **TRAFFIC**.

⇨ Установите громкость включения при помощи регулятора громкости ②.

⇨ Нажмите на джойстик **OK** ⑧ или кнопку **MENU** ⑨ для закрытия меню.

CD-проигрыватель

Аудиосистема может использоваться для воспроизведения обычных аудио-CD диаметром 12 см, а также большинства CD-R и CD-RW (дисков, записанных самостоятельно). Из-за различного качества существующих записываемых дисков Blaupunkt не может гарантировать их правильного воспроизведения во всех случаях. Для нормальной работы системы используйте только диски с логотипом compact disc. Проблемы иногда возникают при прослушивании CD, защищенных от копирования. Blaupunkt не гарантирует их правильного воспроизведения!

 Опасность повреждения CD-проигрывателя! Компакт-диски диаметром 8 см или нестандартной формы (фигурные) не подходят для данной аудиосистемы. Мы не несем ответственности за любые повреждения CD-проигрывателя в результате использования неподходящих CD.

Переключение в режим CD и установка диска

- Если внутри проигрывателя отсутствует диск,

⇨ нажмите кнопку  ⑦.

Откроется панель управления.

⇨ Вставьте CD в проигрыватель маркированной стороной вверх.

CD автоматически установится в положение для воспроизведения. Не следует удерживать или подталкивать механизм установки компакт-диска.

Панель управления закроется автоматически.

Появится меню CD и начнется воспроизведение компакт-диска.

- Если CD уже установлен в проигрыватель,

⇨ нажимайте кнопку **SOURCE** (12), пока на дисплее не появится надпись CD.

Появится меню CD, и воспроизведение диска начнется с того места, где было прервано при последнем прослушивании.

Выброс CD

⇨ Нажмите кнопку  ⑦.

Откроется съемная панель, и CD автоматически выбросится.

⇨ Аккуратно выньте CD.

⇨ Нажмите кнопку  ⑦.

Панель управления закроется.

Выбор трека

⇨ Отклоняйте джойстик ⑧ вверх/вправо для выбора следующего трека или вниз/влево для выбора предыдущего трека, пока номер нужного трека не появится на дисплее.

Если Вы отклоните джойстик ⑧ вниз или влево однократно, текущий трек будет воспроизведен с начала.

Быстрый поиск (с прослушиванием)

Для быстрого перемещения вперед или назад по диску:

⇨ Отклоните и удерживайте джойстик ⑧ в одном направлении (вверх или вправо — для перемотки вперед, вниз или влево — для перемотки назад), пока не начнется быстрая перемотка.

CD-проигрыватель

Случайное воспроизведение (MIX)

⇨ Нажмите «мягкую» кнопку ⑤, соответствующую элементу дисплея MIX.

На дисплее на короткое время появится надпись MIX CD. После этого треки будут воспроизводиться в случайном порядке.

Отмена MIX

Нажмите «мягкую» кнопку ⑤, соответствующую элементу дисплея MIX, еще раз.

На дисплее на короткое время появится надпись MIX OFF.

Повтор трека (REPEAT)

⇨ Нажмите «мягкую» кнопку ⑤, соответствующую элементу дисплея REPEAT.

На дисплее на короткое время появится надпись REPEAT TRACK. Трек будет повторяться до тех пор, пока Вы не отключите повтор.

Отключение повтора

⇨ Нажмите «мягкую» кнопку ⑤, соответствующую элементу дисплея REPEAT, еще раз.

На дисплее на короткое время появится надпись REPEAT OFF. Далее воспроизведение происходит в обычном режиме.

Сканирование треков (SCAN)

Вы можете коротко прослушать (сканировать) все треки на CD.

⇨ Нажмите и удерживайте джойстик **OK** ⑧ не менее 2 секунд. Следующие треки будут воспроизводиться в течение короткого времени в восходящем порядке.

Примечание:

- Вы можете регулировать продолжительность сканирования. Для более подробной информации прочтите раздел «Установка продолжительности сканирования» в главе «Радио».

Остановка сканирования и продолжение воспроизведения

Для остановки сканирования:

⇨ Нажмите на джойстик **OK** ⑧.

Продолжится воспроизведение текущего трека.

Отображение CD-текста

Некоторые компакт-диски содержат CD-текст. Этот текст обычно включает имя исполнителя и названия альбома и трека. Аудиосистема может отображать CD-текст в виде бегущей строки в нижней строке дисплея при начале воспроизведения каждого нового трека.

Если установленный CD не содержит CD-текста и функция CD-текста активирована, на дисплее на короткое время появится надпись NO NEXT.

Включение/выключение CD-текста

Нажимайте «мягкую» кнопку , соответствующую элементу дисплея TEXT, пока на дисплее не появится надпись CD TEXT ON (CD-текст включен) или CD TEXT OFF (CD-текст выключен).

Настройка бегущей строки

CD-текст может отображаться в виде бегущей строки в нижней строке дисплея.

Включение/выключение бегущей строки

- ⇨ Нажимайте «мягкую» кнопку , соответствующую элементу дисплея SCROLL, пока на дисплее не появится надпись SCROLL ON (бегущая строка включена) или SCROLL OFF (бегущая строка выключена).

Дорожные сообщения в режиме CD

- ⇨ Нажимайте «мягкую» кнопку , соответствующую элементу дисплея TRAFFIC, пока на дисплее не появится надпись TRAFFIC INFO ON (функция включена) или TRAFFIC INFO OFF (функция выключена).

Данная аудиосистема может использоваться для воспроизведения CD-R и CD-RW, содержащих музыкальные файлы MP3.

Подготовка MP3-диска

Существование большого количества разных типов CD-рекордеров, программ для записи и самих дисков иногда приводит к проблемам с воспроизведением CD. Если у Вас возникнут подобные проблемы, попробуйте использовать диск другого производителя или цвета.

Ваш CD должен быть формата ISO 9660 Level1/Level2 или Joliet. Правильное воспроизведение дисков других форматов не гарантируется.

Не используйте мультисессионные записи. Если на CD записано более одной сессии, будет распознаваться только первая из них. Один CD может содержать не более 127 директорий. В этом случае для аудиосистемы будет доступна каждая из директорий на диске.

Каждая директория, в свою очередь, может содержать до 254 доступных треков и поддиректорий. Максимальное число уровней директорий составляет 8.

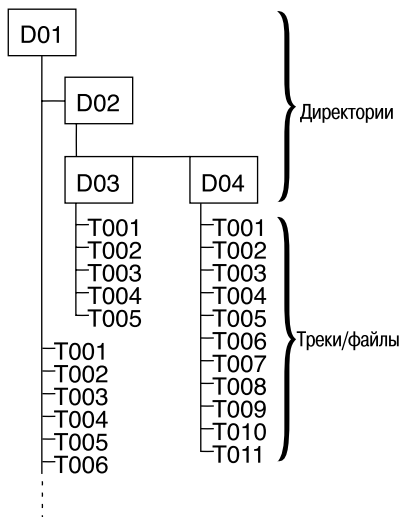

Поскольку использование некоторых программ для записи дисков приводит к несоответствиям в номерах файлов и директорий, следует убедиться, что корневая директория D01 включает только содержащие треки поддиректории (рис. 1) или только треки (рис. 2).

При записи диска каждой директории может быть присвоено название. Оно будет отображаться и на дисплее аудиосистемы. Давайте названия Вашим директориям и файлам при помощи программы записи дисков. Руководство к программе содержит подробные сведения о том, как это делается.

Примечание:

- Не используйте в названиях файлов и директорий специальные символы и алфавиты, отличные от латинского. Если Вы хотите расположить файлы по порядку, расставьте их по алфавиту в программе

записи CD. Если такая функция в программе отсутствует, Вы можете расположить файлы вручную. Для этого в начале имени каждого файла введите порядковый номер (например, 001, 002 и т. д.), включая нули.

MP3-треки могут содержать дополнительную информацию – имя исполнителя, названия песни и альбома (ID3-тэги). Данная аудиосистема может отображать ID3-тэги версии 1.

Аудиосистема может воспроизводить MP3-файлы только с расширением .mp3.

Примечание:

Для обеспечения бесперебойного воспроизведения:

- Не пытайтесь прослушать файлы других форматов, изменив их расширение на .mp3.
- Не используйте CD, содержащие одновременно MP3-записи и файлы в других форматах.
- Не используйте CD, содержащие одновременно MP3-файлы и аудиотреки.

Переключение в режим MP3

Режим MP3 включается так же, как обычный режим CD. Для более подробной информации прочтите раздел «Переключение в режим CD/Установка CD» в главе «CD-проигрыватель».

Выбор директории

Выбор из списка директорий

Вы можете просмотреть список всех директорий установленного CD и затем выбрать одну из них. Система отображает имена директорий, присвоенные им при записи CD.

⇒ Во время прослушивания MP3-диска нажмите кнопку **NEXT** ④.

Отобразится список треков текущей директории.

⇒ Отклоните джойстик ⑧ влево или вправо для перехода к списку директорий.

⇒ Отклоняйте джойстик ⑧ вверх или вниз для перемещения по списку.

⇒ Для выбора директории из списка переместите курсор на название нужной директории и нажмите на джойстик **OK** ⑧.

Отобразится список треков выбранной директории.

⇒ Переместите курсор на название нужного трека и нажмите на джойстик **OK** ⑧.

⇒ Нажмите кнопку **NEXT** ④, чтобы вернуться в главное меню MP3.

Выбор директории при помощи джойстика

Для перехода к директории, расположенной выше или ниже:

Отклоняйте джойстик ⑧ вверх или вниз, пока номер нужной директории не появится в самом начале верхней строки дисплея.

Примечание:

- Все директории, не содержащие MP3-файлы, пропускаются автоматически. Если, например, Вы прослушивали треки в директории D01 и при помощи джойстика ⑧ переходите к следующей директории, директория D02 (если она не содержит MP3-файлы) будет пропущена и начнется воспроизведение треков директории D03 (см. диаграмму). В этом случае дисплей автоматически переключится с D02 на D03.

Выбор трека

Выбор из списка треков

Вы можете просмотреть список всех треков текущей директории и затем выбрать один из них.

⇒ Для отображения списка треков нажмите кнопку **NEXT** ④.

⇒ Отклоняйте джойстик ⑧ вверх или вниз для перемещения по списку треков.

⇒ Для выбора трека из списка переместите курсор на название нужного трека и нажмите на джойстик **OK** ⑧.

⇒ Нажмите кнопку **NEXT** ④, чтобы вернуться в главное меню MP3.

Выбор трека при помощи джойстика

Для перемещения к треку текущей директории, расположенному выше или ниже:

- ⇨ Отклоняйте джойстик ⑧ вправо (следующий трек) или влево (предыдущий трек), пока номер нужного трека не появится на дисплее.

Если Вы один раз отклоните джойстик ⑧ влево, начнется повторное воспроизведение текущего трека с самого начала.

Быстрый поиск (с прослушиванием)

Для быстрого перемещения вперед или назад по диску

- ⇨ Отклоните джойстик ⑧ влево или вправо и удерживайте его, пока не начнется быстрая перемотка.

Сканирование треков (SCAN)

Вы можете коротко прослушать (сканировать) все треки на CD.

- ⇨ Нажмите и удерживайте джойстик ОК ⑧ не менее 2 секунд. Следующие треки будут воспроизводиться в течение короткого времени в восходящем порядке.

Примечание:

- Вы можете регулировать продолжительность сканирования. Для более подробной информации прочтите раздел «Установка продолжительности сканирования» в главе «Радио».

Остановка сканирования и продолжение воспроизведения

- ⇨ Нажмите на джойстик ОК ⑧.

Продолжится воспроизведение текущего трека.

Случайное воспроизведение (MIX)

Для воспроизведения треков текущей директории в случайном порядке:

- ⇨ Нажмите «мягкую» кнопку ⑤, соответствующую элементу дисплея MIX.

На дисплее появится надпись MIX DIR.

Для воспроизведения всех треков данного MP3-CD в случайном порядке:

- ⇨ Нажмите «мягкую» кнопку ⑤, соответствующую элементу дисплея MIX, еще раз.

На дисплее появится надпись MIX CD.

Отмена MIX

Для отмены случайного воспроизведения:

- ⇨ Нажимайте «мягкую» кнопку ⑤, соответствующую элементу дисплея MIX, пока на дисплее не появится надпись MIX OFF.

Повтор отдельных треков или целых директорий (REPEAT)

- ⇨ Нажмите «мягкую» кнопку ⑤, соответствующую элементу дисплея REPEAT.

На дисплее на короткое время появится надпись REPEAT TRACK.

Если Вы желаете прослушать еще раз всю директорию,

- ⇨ Нажмите «мягкую» кнопку ⑤, соответствующую элементу дисплея REPEAT, еще раз.

MP3-проигрыватель

На дисплее на короткое время появится надпись REPEAT DIR.

Отключение повтора

Если Вы желаете отключить повтор текущего трека или директории,

- ⇨ Нажимайте «мягкую» кнопку ⑤, соответствующую элементу дисплея REPEAT, пока на дисплее на короткое время не появится надпись REPEAT OFF.

Настройка дисплея

Настройка стандартного режима дисплея
Система может отображать на дисплее имя исполнителя, названия трека и альбома (ID3-тэг) или названия директории и файла. Информация, содержащаяся в ID3-тэге (альбом, исполнитель и трек) будет отображаться только в том случае, если тэг был записан при создании CD и MP3-файла.

Во время воспроизведения название трека всегда отображается в верхней строке дисплея. После смены трека оно однократно демонстрируется как бегущая строка и затем отображается в сокращенном до 16 символов виде.

Примечание:

Если имя трека не содержится в ID3-тэге, вместо него будет отображаться название файла.

На Ваш выбор в нижней строке дисплея (информационная строка) могут отображаться различные типы информации.

Выбор типа информации для информационной строки

На Ваш выбор в нижней строке дисплея (информационная строка) могут отображаться различные типы MP3-информации: название трека, имя исполнителя, название аль-

бома или номер директории (DIR)/название файла.

- ⇨ Нажимайте «мягкую» кнопку ⑤, соответствующую элементу дисплея INFO, пока в нижней строке дисплея не появится информация нужного типа.

Примечание:

Если информация о треке, исполнителе или альбоме не содержится в ID3-тэге, вы не сможете выбрать соответствующий тип.

Одновременное отображение всей информации о файле

Для одновременного отображения всей информации о файле, а также названий директории и файла (только в виде бегущей строки):

- ⇨ Нажмите «мягкую» кнопку ⑤, соответствующую элементу дисплея SHOW ALL.

Все доступная информация отобразится в информационной строке как бегущая строка. Одновременно на дисплее будет мигать надпись SHOW ALL.

Настройка бегущей строки

Вы можете установить режим отображения информации, выбранной для информационной строки, – в виде бегущей строки (SCROLL ON) или однократно (SCROLL OFF).

- ⇨ Нажимайте «мягкую» кнопку ⑤, соответствующую элементу дисплея SCROLL, пока не появится нужная установка.

CD-чейнджер

(приобретается отдельно)

Чтобы узнать, какие модели CD-чейнджеров или Compact Drive MP3 совместимы с Вашей аудиосистемой, обратитесь к главе этого руководства «Дополнительные принадлежности» или спросите у продавца.

Примечание:

Информация об операциях с компакт-дисками и управлении Вашим CD-чейнджером должна содержаться в руководстве к нему.

Информация об использовании Compact Drive MP3 и записи музыкальных треков на Motodrive™ (жесткий диск Compact Drive MP3) должна содержаться в руководстве к Compact Drive MP3.

Переключение в режим CD-чейнджера

- ⇨ Нажимайте кнопку **SOURCE** (12), пока на дисплее не появится меню CD-чейнджера.

CD-чейнджер продолжит воспроизведение с того места, где оно было прервано при последнем прослушивании.

Если магазин был вынут из CD-чейнджера и заменен, сначала чейнджер просканирует магазин, а затем начнется воспроизведение первого трека с первого распознанного диска.

Выбор CD

Для выбора компакт-диска:

- ⇨ Нажмите «мягкую» кнопку ⑤, соответствующую элементу дисплея с номером нужного CD (CD1-CD10). Для этого может понадобиться переключить страницу главного меню CD-чейнджера, нажав «мягкую» кнопку ⑤, соответствующую элементу дисплея NEXT или PREVIOUS.

или

- ⇨ Отклоняйте джойстик ⑧ вверх или вниз, пока на дисплее не появится номер нужного CD.

Выбор трека

Для выбора трека на текущем CD:

- ⇨ Отклоняйте джойстик ⑧ влево или вправо, пока на дисплее не появится номер нужного трека.

Если Вы один раз отклоните джойстик ⑧ влево, начнется повторное воспроизведение текущего трека с самого начала.

Быстрый поиск (с прослушиванием)

Для быстрого перемещения вперед или назад по диску

- ⇨ Отклоните джойстик ⑧ влево или вправо и удерживайте, пока не начнется быстрая перемотка назад или вперед.

Сканирование треков (SCAN)

Вы можете коротко прослушать (сканировать) все треки на CD.

- ⇨ Нажмите и удерживайте джойстик **OK** ⑧ не менее 2 секунд.

Следующие треки будут воспроизводиться в течение короткого времени в восходящем порядке.

Примечание:

- Вы можете регулировать продолжительность сканирования. Для более подробной информации прочтите раздел «Установка продолжительности сканирования» в главе «Радио».

Остановка сканирования и продолжение воспроизведения

Для остановки сканирования:

- ⇨ Нажмите на джойстик **OK** ⑧.

Продолжится воспроизведение текущего трека.

Повтор отдельных треков или всего диска (REPEAT)

Для повтора текущего трека:

- ⇨ Нажмите кнопку **NEXT** ④.

Появится меню функций CD-чейнджера.

- ⇨ Нажмите «мягкую» кнопку ⑤, соответствующую элементу дисплея REPEAT.

На дисплее на короткое время появится надпись REPEAT TRACK.

Для повтора всего CD:

Находясь в меню функций CD-чейнджера, нажмите «мягкую» кнопку ⑤, соответствующую элементу дисплея REPEAT, еще раз.

На дисплее на короткое время появится надпись REPEAT CD.

Отключение повтора

Если Вы желаете отключить повтор текущего трека или CD,

- ⇨ Нажимайте «мягкую» кнопку ⑤, соответствующую элементу дисплея REPEAT (находясь в меню функций CD-чейнджера), пока на дисплее на короткое время не появится надпись REPEAT OFF.

Случайное воспроизведение (MIX)

Для воспроизведения треков текущего CD в случайном порядке:

- ⇨ Нажмите кнопку **NEXT** ④.

Появится меню функций CD-чейнджера.

- ⇨ Нажмите «мягкую» кнопку ⑤, соответствующую элементу дисплея MIX.

На дисплее появится надпись MIX CD.

Для воспроизведения всех треков всех CD в случайном порядке:

- ⇨ Нажмите «мягкую» кнопку ⑤, соответствующую элементу дисплея MIX, еще раз.

На дисплее появится надпись MIX ALL.

Отмена MIX

Для отмены случайного воспроизведения

- ⇨ Нажимайте «мягкую» кнопку ⑤, соответствующую элементу дисплея MIX, пока на дисплее не появится надпись MIX OFF.

CD-чейнджер

Присвоение названий CD

Автомобильная аудиосистема позволяет присваивать названия до 99 CD (без Compact Drive MP3), чтобы Вам было удобнее узнавать их. Название диска не может быть длиннее 7 символов.

Если Вы попытаетесь присвоить более 99 названий, на дисплее появится надпись FULL.

Ввод и редактирование названий CD

⇨ Включите воспроизведение CD, которому собираетесь присвоить название.

⇨ Нажмите кнопку **NEXT** ④.

Появится меню функций CD-чейнджера.

⇨ Нажмите «мягкую» кнопку ⑤, соответствующую элементу дисплея CD NAME.

В верхней строке дисплея появится название CD. Если название еще не присвоено, вместо него отобразятся несколько символов «_».

⇨ Нажмите «мягкую» кнопку ⑤, соответствующую элементу дисплея EDIT.

Включится режим ввода символов. Первый символ названия начнет мигать.

⇨ Отклоняйте джойстик ⑧ вверх или вниз, чтобы выбрать символ для ввода. Если Вы хотите оставить пробел, выберите символ «_».

⇨ Отклоняйте джойстик ⑧ влево или вправо, чтобы выбрать место для ввода символа.

⇨ Для сохранения названия нажмите на джойстик **OK** ⑧.

Удаление названия CD

⇨ Включите воспроизведение CD, название которого нужно удалить.

⇨ Нажмите кнопку **NEXT** ④.

Появится меню функций CD-чейнджера.

⇨ Нажмите «мягкую» кнопку ⑤, соответствующую элементу дисплея CD NAME.

⇨ Нажмите и удерживайте «мягкую» кнопку ⑤, соответствующую элементу дисплея CLEAR CD, не менее 2 секунд.

Название CD будет удалено.

Удаление всех названий CD

⇨ Включите воспроизведение CD.

⇨ Нажмите кнопку **NEXT** ④.

Появится меню функций CD-чейнджера.

⇨ Нажмите «мягкую» кнопку ⑤, соответствующую элементу дисплея CD NAME.

⇨ Нажмите и удерживайте «мягкую» кнопку ⑤, соответствующую элементу дисплея CLEAR ALL, не менее 2 секунд.

Все названия CD будут удалены.

Примечание:

Эта функция недоступна для Compact Drive MP3. Если Вы все же попытаетесь воспользоваться ею, на дисплее на 45 секунд появится надпись CDC Clear. В это время система не будет отвечать на Ваши команды.

Часы и время

Установка времени

Время устанавливается автоматически с использованием RDS-сигнала. Если станция, поддерживающая эту функцию, недоступна, Вы также можете установить время вручную.

Автоматическая установка времени

Чтобы установить время автоматически:

- ⇨ Нажмите кнопку MENU ⑨.
- ⇨ Нажмите «мягкую» кнопку ⑤, соответствующую элементу дисплея CLOCK.
- ⇨ Нажимайте «мягкую» кнопку ⑤, соответствующую элементу дисплея AUTOSYNC, пока на дисплее не появится надпись AUTOSYNC ON.

AUTOSYNC ON означает, что время установлено автоматически с использованием RDS-сигнала.

Установка времени вручную

- ⇨ Чтобы установить время, нажмите кнопку MENU ⑨.
- ⇨ Нажмите «мягкую» кнопку ⑤, соответствующую элементу дисплея CLOCK.
- ⇨ Нажмите «мягкую» кнопку ⑤, соответствующую элементу дисплея TIME.

В верхней строке дисплея отобразится время. Цифры, обозначающие часы, мигают и доступны для изменения.

- ⇨ Установите правильный час, отклоняя джойстик ⑧ вверх или вниз.

Чтобы установить минуты:

- ⇨ Отклоните джойстик ⑧ вправо.

Начнут мигать цифры, обозначающие минуты.

- ⇨ Установите правильные минуты, отклоняя джойстик ⑧ вверх или вниз.
- ⇨ Нажмите на джойстик OK ⑧ или кнопку MENU ⑨, чтобы закрыть меню.

Изменения будут сохранены.

Установка даты

Чтобы установить дату:

- ⇨ Нажмите кнопку MENU ⑨.
- ⇨ Нажмите «мягкую» кнопку ⑤, соответствующую элементу дисплея CLOCK.
- ⇨ Нажмите «мягкую» кнопку ⑤, соответствующую элементу дисплея DATE.

В верхней строке дисплея отобразятся год (YY), месяц (MM) и день (DD). Цифры, обозначающие год, мигают и доступны для изменения.

Установите правильный год (например, «04» для 2004 г.), отклоняя джойстик ⑧ вверх или вниз.

- ⇨ Чтобы установить месяц, отклоните джойстик ⑧ вправо.
- ⇨ Установите правильный месяц, отклоняя джойстик ⑧ вверх или вниз.
- ⇨ Чтобы установить день, отклоните джойстик ⑧ вправо.
- ⇨ Установите правильный день, отклоняя джойстик ⑧ вверх или вниз.
- ⇨ Нажмите на джойстик OK ⑧ или кнопку MENU ⑨, чтобы закрыть меню.

Изменения будут сохранены.

Постоянное отображение времени

Для того, чтобы время отображалось на дисплее выключенной аудиосистемы при включенном зажигании:

- Нажмите кнопку **MENU** ⑤.
- Нажмите «мягкую» кнопку ⑤, соответствующую элементу дисплея **CLOCK**.
- Нажмите «мягкую» кнопку ⑤, соответствующую элементу дисплея **OFFCLOCK**.

SHOW CLOCK означает, что время будет отображаться, **HIDE CLOCK** – что отображение времени отключено.

Система оснащена цифровым эквалайзером **DEQMax**. Эта функция предоставляет возможность использовать пять самокалибрующихся 5-полосных эквалайзеров и пять предустановок звучания.

Эквалайзеры **EQ1-EQ3** калибруются автоматически при помощи специального калибровочного микрофона (для **Los Angeles MP 74** включен в комплект). Вы также можете изменять автоматически настроенные параметры графического эквалайзера вручную.

Кроме того, Вы можете вручную производить любые настройки эквалайзера.

Доступны следующие частотные полосы:

- **LOW 1** 20-250 Гц
- **LOW 2** 20-250 Гц
- **HIGH 1** 320-20000 Гц
- **HIGH 2** 320-20000 Гц
- **HIGH 3** 320-20000 Гц

Вы можете регулировать уровень для одной частоты полосы с шагом 25 в диапазоне от -12 до +12 дБ, а также фактор **Q** в диапазоне от 1 до 3.

Включение/выключение эквалайзера

Для включения/выключения эквалайзера:

Нажмите и удерживайте кнопку **AUDIO** ⑩ не менее 2 секунд.

На дисплее появится меню эквалайзера.

Для включения эквалайзера

⇨ Нажмите «мягкую» кнопку ⑤, соответствующую элементу дисплея USER или PRESET, и выберите эквалайзер.

Для выключения эквалайзера

⇨ Нажмите «мягкую» кнопку ⑤, соответствующую элементу дисплея OFF.

Автоматическая калибровка эквалайзера

Вы можете автоматически калибровать и сохранять параметры для трех различных ситуаций, например:

EQ 1 – для водителя

EQ 2 – для водителя и пассажира спереди

EQ 3 – для водителя и пассажиров спереди и сзади

Во время калибровки микрофон должен находиться в правильном положении.

Для ситуации 1 (один водитель) микрофон должен располагаться на уровне головы водителя.

Для ситуации 2 микрофон должен располагаться между водителем и пассажиром на переднем сиденье.

Для ситуации 3 микрофон следует расположить в центре салона (на равном расстоянии как справа/слева, так и спереди/сзади).

Для калибровки необходима максимальная тишина в салоне. Любой инородный шум приведет к искажению измеренных параметров.

Примечание:

Во время калибровки температура в салоне не должна превышать 55° С, в противном случае результаты измерений могут быть искажены.

Распространению звука от динамиков не должны мешать посторонние предметы. К аудиосистеме следует подключить все динамики и калибровочный микрофон.

Калибровочный микрофон входит в комплект системы Los Angeles MP74. Для Seattle MP74 микрофон приобретается отдельно.

Для запуска калибровки эквалайзера:

⇨ Нажмите и удерживайте кнопку AUDIO ⑩ не менее 2 секунд.

⇨ Нажмите «мягкую» кнопку ⑤, соответствующую элементу дисплея USER EQ.

⇨ Нажмите «мягкую» кнопку ⑤, соответствующую элементу дисплея EQ-1, EQ-2 или EQ-3.

⇨ Нажмите «мягкую» кнопку ⑤, соответствующую элементу дисплея AUTO.

На дисплее начнется отсчет времени. По окончании отчета вы услышите проверочный сигнал, и начнется автоматическая калибровка.





Примечание:

Следуйте указаниям, появляющимся на дисплее во время калибровки!

⇨ Повторите эту операцию для остальных эквалайзеров.

Выбор эквалайзера

После калибровки или настройки вручную:

- ⇨ Нажмите и удерживайте кнопку **AUDIO**  не менее 2 секунд.
- ⇨ Нажмите «мягкую» кнопку , соответствующую элементу дисплея USER EQ.
- ⇨ Нажмите «мягкую» кнопку , соответствующую элементу дисплея с обозначением нужного эквалайзера.
- ⇨ Нажмите на джойстик **OK**  или кнопку **AUDIO**  для закрытия меню.





Изменения будут сохранены.

Выбор предустановок звучания

Вы можете выбирать предустановки звучания для следующих музыкальных стилей:

- VOCAL
- DISCO
- ROCK
- JAZZ
- CLASSIC

Настройки для этих стилей уже занесены в память аудиосистемы.

- ⇨ Нажмите и удерживайте кнопку **AUDIO**  не менее 2 секунд.
- ⇨ Нажмите «мягкую» кнопку , соответствующую элементу дисплея PRESET.
- ⇨ Нажмите «мягкую» кнопку , соответствующую элементу дисплея с обозначением нужного варианта предустановок.
- ⇨ Нажмите на джойстик **OK**  или кнопку **AUDIO**  для закрытия меню.

Изменения будут сохранены.

Настройка эквалайзера вручную

Замечания по изменению настроек

Для изменения настроек мы рекомендуем использовать CD с хорошо знакомой музыкой.

Перед настройкой эквалайзера установите параметры звучания и распределения громкости на ноль и отключите функцию X-BASS. Для более подробной информации см. главу «Настройки звучания и распределения громкости».

- ⇨ Включите воспроизведение CD.
- ⇨ Какое впечатление оставляет звучание?
- ⇨ Далее см. колонку «Впечатление от звучания» в таблице «Помощь при настройке эквалайзера».
- ⇨ Настройте параметры эквалайзера в соответствии с колонкой «Действия».

Изменение настроек

- ⇨ Нажмите и удерживайте кнопку **AUDIO** ⑩ не менее 2 секунд.
- ⇨ Нажмите «мягкую» кнопку ⑤, соответствующую элементу дисплея **USER**.
- ⇨ Нажмите «мягкую» кнопку ⑤, соответствующую элементу дисплея с обозначением нужного эквалайзера (EQ-1, EQ-2, EQ-3).

Нажмите «мягкую» кнопку ⑤, соответствующую элементу дисплея с названием нужной полосы эквалайзера (LOW1, LOW2, HIGH1, HIGH2, HIGH3).

В верхней строке дисплея появятся частота в Гц, уровень в дБ и фактор качества Q.

Для выбора частоты:

- ⇨ Отклоняйте джойстик ⑧ влево или вправо, пока не отобразится нужная частота (мигающие цифры).
- ⇨ Выберите частоту, отклоняя джойстик ⑧ вверх или вниз.

Для регулировки уровня:

- ⇨ Отклоняйте джойстик ⑧ влево или вправо, пока не отобразится уровень (мигающие цифры + dB).
- ⇨ Отрегулируйте уровень для частоты, отклоняя джойстик ⑧ вверх или вниз.

Для регулировки фактора качества:

- ⇨ Отклоняйте джойстик ⑧ влево или вправо, пока не отобразится фактор качества (Q + мигающие цифры).
- ⇨ Отрегулируйте фактор качества, отклоняя джойстик ⑧ вверх или вниз.

Примечание:

Произведите настройки для всех частот, которые необходимо отрегулировать, как описано выше.

- ⇨ Нажмите на джойстик **OK** ⑧ или кнопку **AUDIO** ⑩ для закрытия меню.

Изменения будут сохранены.

Помощь при настройке эквалайзера

Впечатление от звучания/проблема

Низкие частоты звучат слишком слабо

«Грязные» басы

Гулкое звучание

Неприятное давление

Звук слишком смещен вперед,
агрессивный, без стереоэффекта

Тусклое звучание

Недостаточная ясность звука

Нет яркости в звучании инструментов

Действия

Усильте низкие частоты:

Частота: 32-160 Гц

Уровень: +4 - +6 дБ

Уменьшите уровень нижних средних частот:

Частота: 400 Гц

Уровень: ок. -4 дБ

Уменьшите уровень средних частот:

Частота: 1000-2500 Гц

Уровень: -4 – -6 дБ

Усильте высокие частоты:

Частота: 6300-10000 Гц

Уровень: +2 - +4 дБ

ТМС для динамических навигационных систем

ТМС – это канал дорожных сообщений (Traffic Message Channel).

Через ТМС передаются цифровые дорожные сообщения, которые используются совместимыми навигационными системами для планирования маршрута. Ваша аудиосистема оснащена выходом для ТМС, к которому можно подсоединить навигационную систему Blaupunkt. Чтобы узнать, какая навигационная система совместима с Вашей аудиосистемой, обратитесь к Вашему дилеру Blaupunkt.

Внешние усилители и сабвуферы

Автомобильная аудиосистема оснащена соединениями, через которые можно подключать внешние усилители. Вы также можете подсоединить к ее интегрированному фильтру Lowpass сабвуфер. Для правильной работы усилитель и сабвуфер должны быть подсоединены в соответствии с руководствами по установке. Мы рекомендуем Вам использовать полностью совместимые с данной системой продукты производства Blaupunkt и Velocity.

Включение/выключение внутреннего усилителя

Если Вы используете внешние усилители, внутренний усилитель системы можно выключить (параметр INTERNAL AMP OFF).

Примечание:

- Проверьте, не выбран ли этот параметр, если динамики не звучат.
- ⇨ Нажмите кнопку **MENU** ⑨.
- ⇨ Нажмите «мягкую» кнопку ⑤, соответствующую элементу дисплея VARIOUS.
- ⇨ Нажимайте «мягкую» кнопку ⑤, соответствующую элементу дисплея AMP ON, пока не отобразится нужный вариант - INTERNAL AMP ON (внутренний усилитель включен) или INTERNAL AMP OFF (внутренний усилитель выключен). Если внутренний усилитель включен, элемент дисплея AMP ON будет отображаться на темном фоне.
- ⇨ Нажмите на джойстик **OK** ⑧ или кнопку **MENU** ⑨ для закрытия меню.

Изменения будут сохранены.

Внешние

аудиоисточники

Вы можете подключить к аудиосистеме до двух внешних аудиоисточников – среди них, например, CD-плеер, проигрыватель мини-дисков или MP3-плеер.

Первый внешний аудиоисточник (AUX1) подключается **вместо** CD-чейнджера.

Второй внешний аудиоисточник (AUX2) подключается **в дополнение** к CD-чейнджеру или AUX1.

Для того, чтобы использовать входы AUX, их следует активировать в настройках.

Для подсоединения внешнего источника Вам понадобится адаптер, который можно приобрести у дилера Blaupunkt.

Включение/выключение входа AUX

⇨ Нажмите кнопку **MENU** ⑨.

Нажмите «мягкую» кнопку ⑤, соответствующую элементу дисплея AUX.

Отобразится меню AUX.

⇨ Нажмите «мягкую» кнопку ⑤, соответствующую элементу дисплея AUX1, если не подсоединен CD-чейнджер и Вы желаете подключить внешний аудиоисточник. Нажимая «мягкую» кнопку AUX1, Вы можете выбирать параметры AUXILIARY 1 ON (источник включен) или AUXILIARY 1 OFF (источник выключен).

⇨ Нажмите «мягкую» кнопку ⑤, соответствующую элементу дисплея AUX2. Нажимая «мягкую» кнопку AUX2, Вы можете выбирать параметры AUXILIARY 2 ON или AUXILIARY 2 OFF.

Примечание:

- Если подсоединен CD-чейнджер, Вы не сможете изменить настройки входа AUX1.

⇨ Нажмите на джойстик **OK** ⑧ или кнопку **MENU** ⑨ для закрытия меню.

Изменения будут сохранены.

Примечание:

- Если входы AUX активированы, их можно выбрать при помощи кнопки SOURCE (12).

Присвоение названий входам AUX

Каждому из двух входов AUX можно присваивать названия, чтобы Вам было удобнее узнавать их при выборе аудиоисточника кнопкой SOURCE (12) (например, Вы можете присвоить им названия устройств, которые к ним подсоединены).

⇨ Нажмите кнопку MENU ⑨.

⇨ Нажмите «мягкую» кнопку ⑤, соответствующую элементу дисплея AUX.

Отобразится меню AUX.

⇨ Нажмите «мягкую» кнопку ⑤, соответствующую элементу дисплея EDIT для AUX1 или NAV/AUX2.

На дисплее появится текст названия выбранного входа, заданный по умолчанию. Курсор ввода текста начнет мигать в начале строки.

Чтобы ввести название:

- ⇨ Отклоняйте джойстик ⑧ влево или вправо для перемещения курсора.
- ⇨ Отклоняйте джойстик ⑧ вверх или вниз для ввода символа.
- ⇨ Закончив ввод названия, нажмите на джойстик **OK** ⑧ или кнопку **MENU** ⑨ для закрытия меню.

Изменения будут сохранены.

При включении система выводит на дисплей сообщение в виде бегущей строки. По умолчанию это текст **BLAUPUNKT-THE ADVANTAGE IN YOUR CAR**. Вместо него Вы можете ввести свой текст длиной не более 35 символов.

- ⇨ Нажмите кнопку **MENU** ⑨.
- ⇨ Нажмите «мягкую» кнопку ⑤, соответствующую элементу дисплея **VARIOUS**.
- ⇨ Нажмите «мягкую» кнопку ⑤, соответствующую элементу дисплея **ON MSG**.

На дисплее появится текст приветствия, заданный по умолчанию. Курсор ввода текста начнет мигать в начале строки.

Чтобы ввести другой текст:

- ⇨ Отклоняйте джойстик ⑧ влево или вправо для перемещения курсора.
- ⇨ Отклоняйте джойстик ⑧ вверх или вниз для ввода символа.
- ⇨ Для сохранения имени нажмите на джойстик **OK** ⑧.
- ⇨ Закончив ввод приветствия, нажмите на джойстик **OK** ⑧ или кнопку **MENU** ⑨ для закрытия меню.

Изменения будут сохранены.

Отображение серийного номера

Аудиосистема может вывести на дисплей свой серийный номер.

- ⇨ Нажмите кнопку **MENU** ⑨.
- ⇨ Нажмите «мягкую» кнопку ⑤, соответствующую элементу дисплея VARIOUS.
- ⇨ Нажмите «мягкую» кнопку ⑤, соответствующую элементу дисплея SER NUM.

В верхней строке дисплея отобразится серийный номер.

- ⇨ Нажмите на джойстик **OK** ⑧ или кнопку **MENU** ⑨ для закрытия меню.

Возвращение к исходным настройкам

Вы можете восстановить исходные настройки аудиосистемы. Все заданные пользователем настройки будут удалены.

- ⇨ Нажмите кнопку **MENU** ⑨.
- ⇨ Нажмите «мягкую» кнопку ⑤, соответствующую элементу дисплея VARIOUS.
- ⇨ Нажмите и удерживайте «мягкую» кнопку ⑤, соответствующую элементу дисплея NORMSET, не менее 2 секунд.

Система выключится и затем включится автоматически.

Технические характеристики

Усилитель

Выходная мощность: синусоидная 4 x 18 Вт / 14,4 В / искажение 1% / 4 Ом
синусоидная 4 x 26 Вт по DIN 45324 / 14,4 В / 4 Ом
максимальная 4 x 50 Вт

Тюнер

Диапазоны: FM: 87.5–108 МГц
СВ: 531-1602 кГц
ДВ: 153-279 кГц

Частотная характеристика FM: 20–16000 Гц

CD

Частотная характеристика: 15–20000 Гц

Выход предусилителя

4 канала: 4 В / <1 кОм

Входная чувствительность

1,2 В / 10 кОм

Технические характеристики могут быть изменены!

Меры предосторожности



При установке и подключении магнитолы помните о следующих мерах предосторожности:

- ⇨ Отсоедините отрицательную клемму аккумулятора, следуя рекомендациям автопроизводителя.
- ⇨ Убедитесь, что при сверлении отверстий не будут повреждены рабочие системы автомобиля.
Поперечное сечение положительного и отрицательного кабелей питания должно быть не меньше 1,5 мм².
- ⇨ Разводка сигналов/питания в стандартных штекерах автомобиля для подключения аудиосистемы могут не соответствовать разводке сигналов в разъеме автомагнитолы даже, несмотря на геометрическое соответствие!!! Пожалуйста, тщательно проверьте. При необходимости, используйте соответствующие адаптеры.

- ⇨ В зависимости от модели Вашего автомобиля процесс установки может отличаться от приведенного здесь описания. Мы не несем ответственности за любой ущерб, прямо или косвенно вызванный неправильной установкой.
- ⇨ Если представленная здесь информация не соответствует требованиям к установке в Вашем автомобиле, рекомендуем обратиться к продавцу; в авторизованный сервис Блаупункт (адреса сервисов Вы найдете на последней странице данной брошюры). Свои замечания и предложения Вы также можете отправить в головной офис Блаупункт с сайта **www.blaupunkt.ru**.

При установке усилителя или чейндже-ра заземление следует подсоединить до подключения штекеров в гнезда LINE IN или LINE OUT.

Прилагаемые средства монтажа

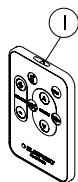
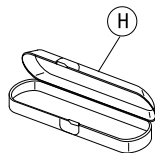
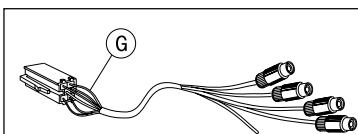
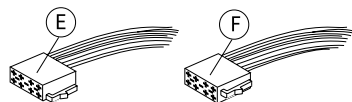
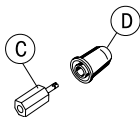
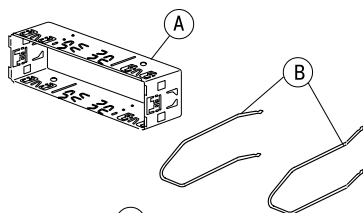

RC-12H

(Venice Beach CD34)

1.

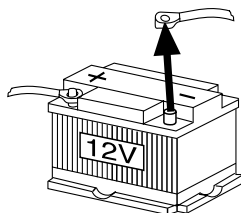

2.

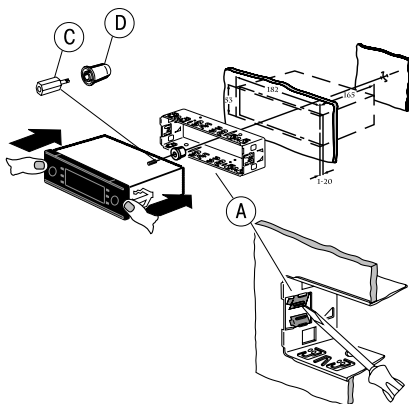

3.

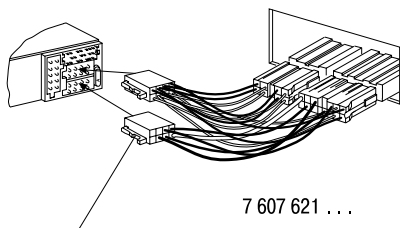

Адаптер для данной модели автомобиля приобретается у дилера.

4. **Демонтаж**

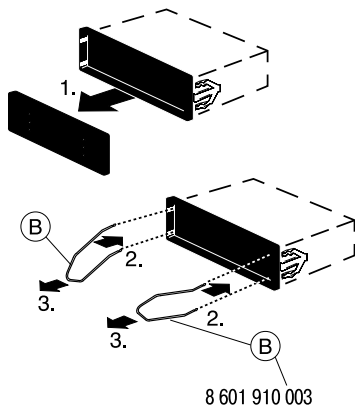

5.

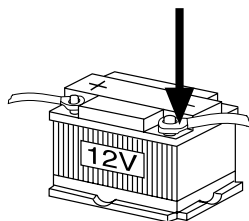

6. C-1 C-2 C-3

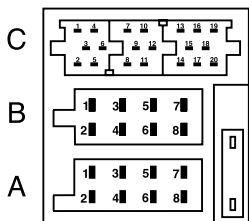

A		B	
1	nc	1	Speaker out RR+
2	Radio/Tel. mute	2	Speaker out RR-
3	nc	3	Speaker out RF+
4	Permanent +12V	4	Speaker out RF-
5	Aut. antenna	5	Speaker out LF+
6	nc	6	Speaker out LF-
7	Kl.15/Ignition	7	Speaker out LR+
8	Ground	8	Speaker out LR-

C					
C1		C2		C3	
1	Line Out LR	7	nc	13	CDC-Data - In
2	Line Out RR	8	nc	14	CDC-Data - Out
3	Line Out / Ground	9	nc	15	Permanent +12V
4	Line Out LF	10	RC +12V	16	+12V
5	Line Out RF	11	Remote Control	17	Bus / GND
6	+12V Amplifier	12	RC - GND	18	AF / GND
				19	Line In - L
				20	Line In - R

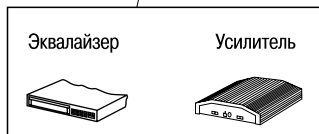

Дистанционное управление

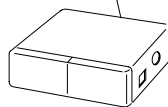

CD-Чейнджер

7.

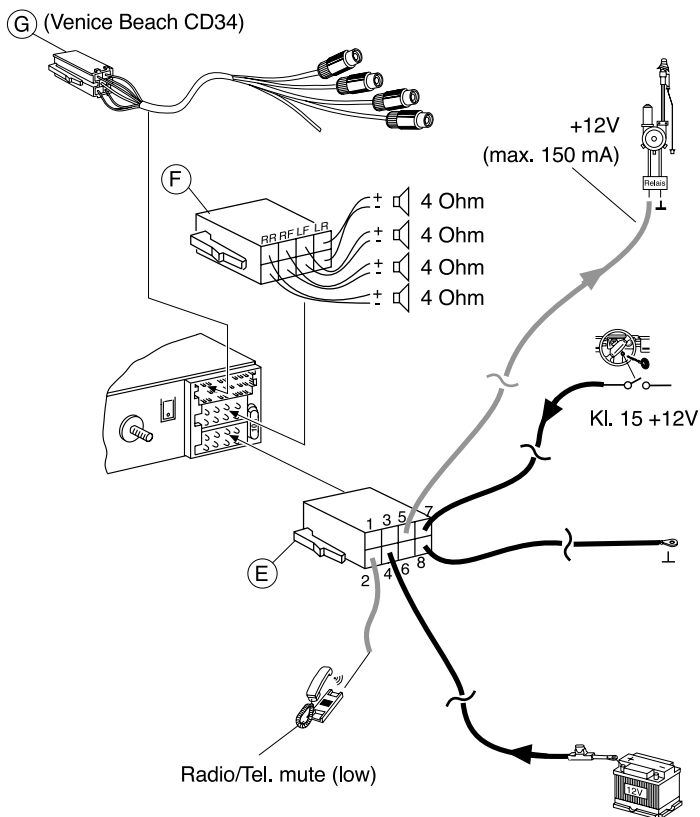

Данная информация может быть изменена без предупреждения!

Сервисные центры:

Россия, Москва

«РТЦ Совинсервис»

125124 г. Москва, ул. Марины Расковой д.12,
тел. (095) 213-25-79, 212-47-77

Украина, Киев

Официальный сервисный центр Блаупункт

02222, пр. Маяковского д.26,
тел. +38 (044) 545-10-19

Blaupunkt GmbH



Радио/CD/MP3

Los Angeles MP74 7 644 815 310

Seattle MP74 7 644 810 310

Руководство по установке и эксплуатации

