

## Clock Radio

AJ 3600

Руководство пользователя  
 Uživatelské příručky  
 Používateľské príručky  
 Felhasználói útmutatók



# PHILIPS

### Clock radio

Meet Philips at the Internet  
<http://www.philips.com>

Русский

Česky

Slovensky

Magyar

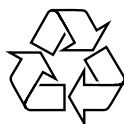

Printed in China

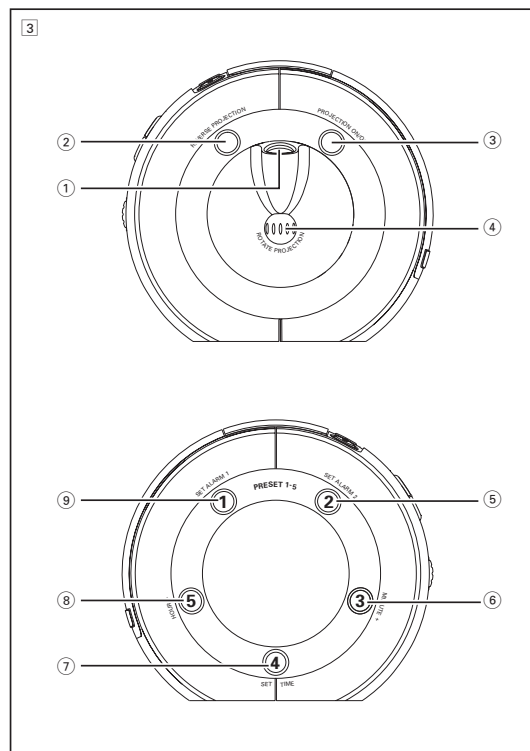
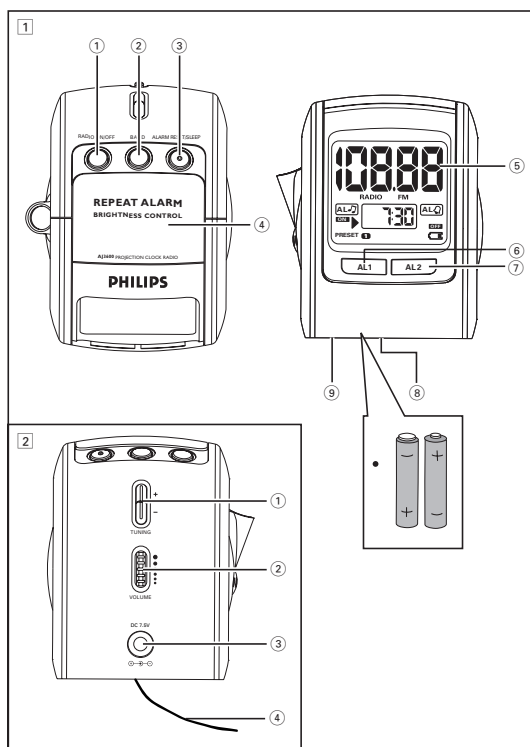

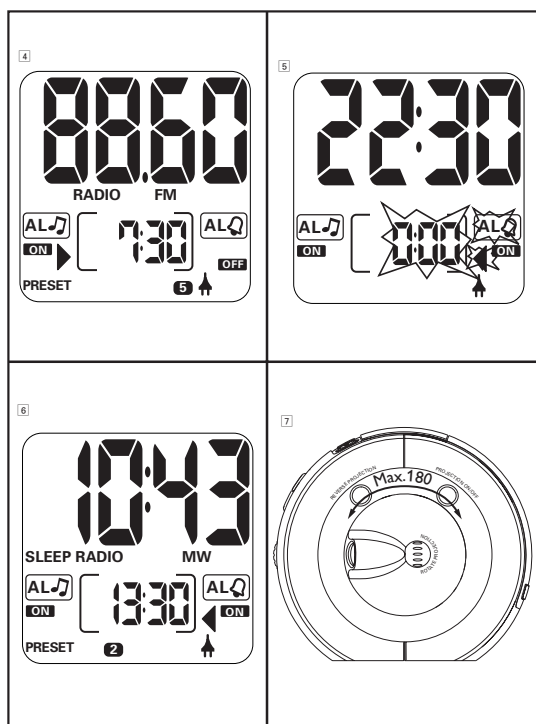

## Русский

### поставляемые принадлежности

— 1 X адаптера AC/DC 7.5V

### ВЕРХНЯЯ И ПЕРЕДНЯЯ ПАНЕЛИ (см 1)

- ① **RADIO ON/OFF**  
— для включения/отключения функции радио; показывает радиочастоту  
— отключает таймер сна.
- ② **BAND** - для выбор диапазона волн FM/MW.
- ③ **ALARM RESET / SLEEP**  
— для остановки активной подачи сигнала на период в 24 часа  
— для включения радио для функции засыпания  
— показывает/ настраивает / отключает таймер сна
- ④ **REPEAT ALARM / BRIGHTNESS CONTROL**  
— для выключения подачи сигнала на период в 9 минут  
— изменяет яркость подсветки дисплея  
— для отключения функции SLEEP
- ⑤ **DISPLAY** — показывает время часов/будильника и статус устройства
- ⑥ **AL 1 (AL  )** — включает/выключает режим звонка **ALARM 1**  
— отображает время **ALARM 1**
- ⑦ **AL 2 (AL  )** — включает/выключает режим звонка **ALARM 2**  
— отображает время **ALARM 2**
- ⑧ **Отделение для батарей** - для восьми батарей типа **R6, UM3, AA**
- ⑨ **RESET** — нажмите эту кнопку в том случае, если устройство / дисплей не реагирует на нажатие ни одной из кнопок

### ЗАДНЯЯ ПАНЕЛЬ (см 2)

- ① **TUNING +/-** — для настройки на радиостанции
- ② **VOLUME** — для регулировки уровня громкости
- ③ **DC 7.5V**  — Гнездо для адаптера AC/DC 7.5V.
- ④ **Спиральная антенна** - для улучшения приема диапазона FM

### влево И вправо ПАНЕЛИ (см 3)

- ① **Проекционный объектив**
- ② **REVERSE PROJECTION** — Переворачивает цифры времени/часов
- ③ **PROJECTION ON/OFF** — для включения / отключения функции проектора
- ④ **ROTATE PROJECTION** — подстраивает проекцию под другой угол
- ⑤ **SET ALARM 1 / PRESET 1** — для установки времени подачи сигнала 1  
— сохраняет, вызывает из памяти и отображает станцию 1
- ⑥ **SET ALARM 2 / PRESET 2** — для установки времени подачи сигнала 2  
— сохраняет, вызывает из памяти и отображает станцию 2
- ⑦ **MINUTE + / PRESET 3** — для установки минут времени часов и времени подачи сигнала  
— сохраняет, вызывает из памяти и отображает станцию 3
- ⑧ **SET TIME / PRESET 4** — для установки времени часов  
— сохраняет, вызывает из памяти и отображает станцию 4
- ⑨ **HOUR + / PRESET 5** — для установки часов времени часов и времени подачи сигнала  
— сохраняет, вызывает из памяти и отображает станцию 5



### ПИТАНИЕ ОТ ИСТОЧНИКА ПЕРЕМЕННОГО ТОКА

#### Батареи (не поставляются в комплекте)

- 1 Откройте крышку отделения для батарей и вставьте четыре батареи (преимущественно PHILIPS POWER LIFE или щелочные), типа R6, UM3 или AA, как показано в отделении.
- 2 Удалите батареи из устройства, если они разрядились или не будут использоваться на протяжении длительного времени.
- При замене батарей предустановленные станции, установки будильника и часов сохраняются в течение 3 минут. (См. "Память с самостоятельным источником питания").

**Батареи содержат химические вещества, поэтому их следует выбрасывать соответствующим образом.**

## Сетевой адаптер

- 1 Подсоедините сетевой адаптер к гнезду устройства DC 7.5V и к сетевой розетке.  
→ Знак  свидетельствует о том, что теперь устройство работает от адаптера.
- С целью экономии энергии батарей следите за тем, чтобы ваш адаптер был подсоединен соответствующим образом!
- 2 Всегда отсоединяйте сетевой адаптер, если вы не пользуетесь устройством.  
→ Знак  исчезает.

**Полезные рекомендации:** Во избежание повреждения устройства пользуйтесь исключительно поставляемым в комплекте адаптером!

Типовая таблица находится на основании устройства.

## ПАМЯТЬ С САМОСТОЯТЕЛЬНЫМ ИСТОЧНИКОМ ПИТАНИЯ

Память с самостоятельным источником питания удобна тем, что она обеспечивает вам возможность хранить ваши установки дня, подачи сигнала и времени часов на протяжении 3 минут в случае прекращения подачи энергии (например, при прекращении подачи энергии переменного тока или при замене батарей).  
Часы-радио и подсветка полностью отключаются.

Если питание возобновляется через 3 минуты, и дисплей показывает:

- Мигание времени часов - информирует о том, что необходимо переустановить время часов

## РЕЖИМ РАЗРЯЖЕННЫХ БАТАРЕЙ

 сигнализирует о том, что батареи почти разряжены. Для нормальной работы все функций устройства вставьте новые батареи.

## ОСНОВНЫЕ ФУНКЦИИ

### Исходная установка

Если ваше устройство подвергается воздействию внешней интерференции, например, статического электричества от ковров, гроз и т. д., то ПЕРЕУСТАНОВКА позволяет вам удалить все предыдущие установки и начать установку сначала.

- С помощью шариковой ручки нажмите кнопку RESET, находящуюся на основании устройства.

## Настройка на радиостанции

### Автоматическая настройка

- Для настройки на нужную станцию удерживайте **TUNING +/-** одну или более секунд.  
→ Радиоприемник автоматически настраивается на радиостанцию с достаточной силой сигнала.

### Ручная настройка

- Для выбора нужной частоты быстро нажимайте **TUNING +/-**.

### Для того, чтобы улучшить качество приема:

Для **FM**: полностью вытяните спиральную антенну и установите ее положение для достижения оптимального приема.

Для **MW**: устройство снабжено встроенной антенной. Установите положение антенны путем регулировки положения часов-радио.

## СОХРАНЕНИЕ И ПРОСЛУШИВАНИЕ ПРЕДУСТАНОВЛЕННЫХ СТАНЦИЙ

Вы можете сохранить в памяти до 10 станций, по 5 в каждом диапазоне.

- 1 Настройтесь на нужную вам радиостанцию (см. раздел «**Настройка на радиостанции**»).
- 2 ПРЕДУСТАНОВКА для выбора от 1 до 5 до тех пор, пока не услышите двойной сигнал.  
→ Дисплей показывает предустановленный номер вашей станции.
- 3 Для сохранения других станций повторите шаги 1 и 2.
- Настройтесь на нужную вам радиостанцию (см. раздел «**Настройка на радиостанции**»).
- 4 Нажмите кнопку **PRESET** от 1 до 5 для выбора предустановленной станции.

## ИСПОЛЬЗОВАНИЕ БУДИЛЬНИКА ОБЩИЕ СВЕДЕНИЯ

### ОБЩАЯ ИНФОРМАЦИЯ

На будильнике могут быть установлены два разных времени. Это может быть удобно, если вам нужно проснуться в разное время, например, в рабочие и выходные дни:

- AL1 - режим радио
- AL2 - режим звонка. Звонок «мягкого пробуждения» будильника постепенно увеличивает силу и частоту звукового сигнала в течение нескольких секунд.

## Яркость подсветки

Нажмите на кнопку **REPEAT ALARM / BRIGHTNESS CONTROL** один или несколько раз.

- Яркость дисплея будет изменяться в следующей последовательности:  
**ЯРКО** → **СРЕДНЕ** → **НИЗКО** → **ЯРКО** (при включенном адаптере переменного тока)  
**НИЗКО** → **ЯРКО** → **НИЗКО** → **ЯРКО** (при работе от батарей)

### Полезные рекомендации:

- При питании от аккумулятора по умолчанию устанавливается низкая яркость дисплея для экономии заряда аккумулятора. Любое другое использование **BRIGHTNESS CONTROL** для регулировки яркости дисплея поэтому будет ограничиваться..

## УСТАНОВКА ВРЕМЕНИ

Время показывается на дисплее в 24-часовом режиме.

- 1 Убедитесь в том, что радио отключено.
- 2 Нажмите **SET TIME** для входа в режим установки часов.
- 3 Нажмите **HOURL +** или **MINUTES +** на устройстве несколько раз или держите соответствующую кнопку в нажатом состоянии для того, чтобы установить часы и минуты. Отпустите **HOURL +** или **MINUTES +**, если вы достигли правильную установку.
- 4 Нажмите **SET TIME** для подтверждения.



## РАДИО

- 1 Нажмите **RADIO ON/OFF** один раз для того, чтобы включить радио.  
→ Дисплей на короткое время показывает радиочастоту последней выбранной станции, а затем возвращается в режим часов. Если вы используете предустановки, то дисплей также отображает выбранную вами станцию. (см )
- 2 Для смены диапазона нажмите **BAND**.
- 3 Отрегулируйте звук с помощью ручки **VOLUME**.
- 4 Для того, чтобы выключить радио, нажмите **RADIO ON/OFF**.





### Полезные рекомендации:

- Для просмотра текущей радиочастоты в режиме часов,
- Нажмите **RADIO ON/OFF** один или несколько раз;
- Для предустановленных станций нажмите соответствующую кнопку **PRESET (1-5)** один или несколько раз.

## УСТАНОВКА ВРЕМЕНИ И РЕЖИМА БУДИЛЬНИКА (см )

- 1 Убедитесь в том, что радио отключено.
- 2 Нажмите **AL 1** или **AL2**.  
→ Дисплей: под соответствующим индикатором **AL**  или **AL**  высвечивается **ON**.
- 3 Нажмите и удерживайте **SET ALARM 1** или **SET ALARM 2**, пока не начнут мигать цифры, показывающие время установки будильника.
- 4 Нажмите **HOURL +** или **MINUTES +** на устройстве несколько раз или держите соответствующую кнопку в нажатом состоянии для того, чтобы установить часы и минуты. Отпустите **HOURL +** или **MINUTES +**, если вы достигли правильную установку.
- 5 После того, как вы установили часы и минуты, нажмите **SET TIME 1** или **SET ALARM 2** для того, чтобы подтвердить установку.

### Полезные рекомендации:

- Если вы выбрали **AL 1 (AL )**, убедитесь, что вы правильно настроились на станцию перед отключением устройства.
- Если вы установили и активизировали одно и то же время для обоих будильников, то в назначенное время будет активизирован только режим **AL 2 (AL )**.
- Когда включены оба **AL 1 (AL )** и **AL 2 (AL )** то на дисплее, по умолчанию, отображается ближайшее к активизации время будильника
- Для проверки установки времени будильника **AL 1** или **AL2**, нажмите кнопку **AL 1** или **AL2**.
- Во время подачи сигнала и в режиме повторения подачи сигнала выполнить установку времени подачи сигнала невозможно.



## ОТКЛЮЧЕНИЕ ПОДАЧИ СИГНАЛА

Вы можете выключить подачу сигнала тремя способами. Если вы не отключили подачу сигнала полностью, то по истечении 59 минут после того, как прозвучал первый сигнал, автоматически будет выбрана опция **24-часовой установки подачи сигнала заново**.  
**24-ЧАСОВАЯ УСТАНОВКА ПОДАЧИ СИГНАЛА ЗАНОВО**  
Если вы хотите, чтобы режим подачи сигнала был отключен незамедлительно таким образом, чтобы подача сигнала была повторена на следующий день в то же самое время:



- Нажмите **ALARM RESET / SLEEP**.
  - Вы услышите гудок, подтверждающий включение 24-часовой установки заново. Появляется дисплей соответствующего способа подачи сигнала.

#### ПОВТОРЕНИЕ ПОДАЧИ СИГНАЛА

В этом случае подача сигнала будет повторена через интервалы в 9 минут.

- Во время подачи сигнала нажмите **REPEAT ALARM / BRIGHTNESS CONTROL**.
  - Во время включения будильника дисплей показывает мигание (AL ) или (AL ).
- Если это необходимо, повторите эту операцию.

#### ОКОНЧАТЕЛЬНОЕ ОТКЛЮЧЕНИЕ ПОДАЧИ СИГНАЛА

- Нажмите **AL1** или **AL2** один или несколько раз, пока не появится значок **OFF** под соответствующим индикатором (AL ) или (AL ).

#### ЗАСЫПАНИЕ (см [6])

##### О функции засыпания

Данное устройство снабжено встроенным таймером, который предназначен для автоматического выключения радио во время прослушивания по истечении установленного периода времени. В вашем распоряжении имеется четыре варианта времени засыпания.

##### Установка и выключение функции SLEEP

- 1 В течение 1 секунды дважды нажмите **ALARM RESET/SLEEP**, пока на дисплее не отобразится **SLEEP** и **SL: 60**.
  - Радио автоматически включается и настраивается на последнюю воспроизводимую станцию.
- 2 Для выбора других опций в режиме сна, снова нажмите **ALARM RESET/SLEEP** в течение 1 секунды, до того как дисплей вернется в режим часов.
  - Дисплей показывает сначала: **SL : 30**, **SL : 15** и **OFF**.
- 3 Для того, чтобы аннулировать функцию засыпания, нажмите одну из следующих кнопок:

#### ИНФОРМАЦИЯ ПО ОХРАНЕ ОКРУЖАЮЩЕЙ СРЕДЫ

Упаковка сведена до минимума и может быть легко разделена на два материала: бумагу и картон.

Ваше устройство изготовлено из материалов, которые могут быть рециркулированы при условии, что разборка выполняется специализированным предприятием. **Просим вас соблюдать постановления местных властей относительно выброса упаковочных материалов и вышеуказанного из употребления оборудования.**

#### УСТРАНЕНИЕ НЕИСПРАВНОСТЕЙ

В случае неисправности перед тем, как обратиться в ремонтную мастерскую, проверьте приведенные ниже советы. Если вам не удалось устранить неисправность, проконсультируйтесь с вашим дилером или ремонтной мастерской.

**ПРЕДУПРЕЖДЕНИЕ:** Ни в коем случае не пытайтесь отремонтировать устройство самостоятельно, т.к. это лишает вас гарантии. Не открывайте устройство, т.к. возможен удар электрическим током!

#### Нет звука/энергии

- Громкость не отрегулирована.
- Отрегулируйте громкость.

#### Нет подсветки дисплея/радио и подача сигнала не функционирует

- Вилка сетевого провода подсоединена ненадежно.
- Подсоедините вилку соответствующим образом.

#### Нет подсветки дисплея / неисправная работа дисплея / радио и будильник не работают

- Электростатический заряд
- Нажмите кнопку **RESET** в отверстии на дне устройства шариковой ручкой. Или отключите устройство от адаптера постоянного/переменного тока и батарей на 5 минут, после чего подключите снова.

- **RADIO ON/OFF**
- **REPEAT ALARM / BRIGHTNESS CONTROL**
- **ALARM RESET / SLEEP** один или несколько раз, пока **SLEEP** не исчезнет с дисплея.

#### ИСПОЛЬЗОВАНИЕ ПРОЕКТОРА

Вам может понадобиться посмотреть на часы в темноте. Функция проектора позволяет вам проецировать часы на удобную для вас поверхность, например, на стены, потолок (не рекомендуется проецировать на мебель, стекла).

- 1 Нажмите **PROJECTION ON/OFF** на устройстве для включения.
  - **Проекционный объектив** загорается.
- 2 Чтобы найти подходящую поверхность, поворачивайте Колесико объектива проектора (максимум на 180° влево или вправо), или же само устройство при необходимости. (см [7])
- 3 Чтобы изменить время проекции, нажмите **REVERSE PROJECTION**.
- 4 Для подстройки проекции под другой угол вращайте шарик **ROTATE PROJECTION** (максимум на 75° влево или вправо).
- 5 Нажмите **PROJECTION ON/OFF** на устройстве для выключения.
  - **Проекционный объектив** выдвигается.

#### Полезные рекомендации:

- При питании от аккумулятора для экономии заряда аккумулятора проекционным объектив будет на некоторое время загораться.
- используйте прилагаемый 7.5V адаптер питания переменного тока.

#### ИНФОРМАЦИЯ ПО ОХРАНЕ ОКРУЖАЮЩЕЙ СРЕДЫ

- Если вы не намереваетесь пользоваться устройством на протяжении продолжительного периода времени, отсоедините вилку от настенной розетки. Кроме этого, рекомендуется также удалить батареи из часов-радио. Таким образом будет предотвращена опасность утечки и часы-радио не повредятся.
- Берегите устройство от влаги, дождя, песка и чрезвычайной теплоты, вызванной отопительным оборудованием или прямым солнечным светом.
- Чистить устройство следует с помощью мягкой, слегка увлажненной замши. Не пользуйтесь средствами для чистки, содержащими алкоголь, аммиак, бензол или абразивные вещества, т.к. они могут повредить корпус.

#### Продолжительный треск и свист при приеме диапазона MW

- Интерференция с другим электрическим оборудованием, например телевизором, компьютером, флуоресцентной лампой и т.д.
- Переместите часы-радио дальше от другого электрического оборудования.

#### Прерывистый треск при приеме диапазона FM

- Слабый сигнал.
- Вытяните и отрегулируйте спиральную антенну.

#### Подача сигнала не срабатывает

- Время подачи сигнала не установлено и/или не выбран режим подачи сигнала.
- См. раздел **УСТАНОВКА ПОДАЧИ СИГНАЛА**.
  - Слишком малая громкость для радио.
  - Отрегулируйте громкость.
  - **AL 1 (AL )** не настроены на радиостанцию.
- Проверьте, настроено ли устройство на радиостанцию перед тем как установить **AL1** и во время выключения радио.

#### Нечеткая проекция

- Расстояние/угол от поверхность слишком большой
- Уменьшите расстояние/угол

**Данное изделие соответствует требованиям по интерференции Европейского Сообщества.**

**Тюбовая таблица и номер изготовления расположены внутри отделения для батарей.**