

DAEWOO

МИКРОВОЛНОВАЯ ПЕЧЬ

KOR-6C17

ИНСТРУКЦИЯ ПО
ЭКСПЛУАТАЦИИ

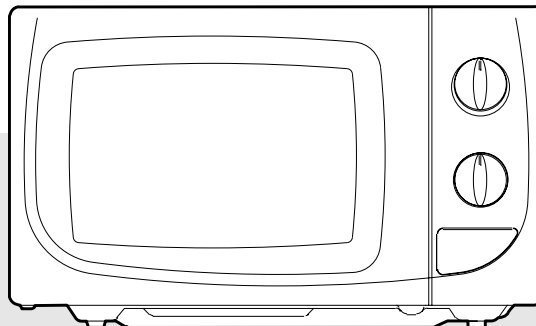

Прежде, чем пользоваться печью, пожалуйста, полностью прочтите эту инструкцию

МЕРЫ ПРЕДОСТОРОЖНОСТИ ВО ИЗБЕЖАНИЕ ВОЗМОЖНОГО ОБЛУЧЕНИЯ МИКРОВОЛНОВЫМ ИЗЛУЧЕНИЕ

- а) Не пытайтесь пользоваться печью при открытой дверце,** поскольку работа с открытой дверцей может привести к вредному воздействию микроволнового излучения. Важно также не разбирать и не ломать предохранительные замки и блокировки.
- б) Не располагайте ничего между передней частью печи и дверцей,** и не позволяйте грязи или остаткам чистящего средства скапливаться на уплотнительных поверхностях.
- с) ПРЕДУПРЕЖДЕНИЕ:** Если дверца или замки дверцы повреждены, не следует пользоваться печью до тех пор, пока они не будут отремонтированы специально обученным человеком: 1) дверца печи (искривления), 2) замки и петли (сломаны или ослаблены), 3) дверные уплотнители или уплотнительные поверхности.
- д) ПРЕДУПРЕЖДЕНИЕ:** Кому-либо, кроме специально обученных лиц, опасно производить какие-либо операции по ремонту или обслуживанию печи, связанные со снятием любых кожухов, защищающих от воздействия микроволнового излучения.
- е) ПРЕДУПРЕЖДЕНИЕ:** Жидкости и другие продукты не должны подогреваться в герметично закрытых сосудах, поскольку они могут взорваться.
- ф) ПРЕДУПРЕЖДЕНИЕ:** Разрешайте детям пользоваться микроволновой печью без присмотра только в том случае, если вы дали им соответствующие инструкции, с тем, чтобы ребенок мог безопасно пользоваться печью, и уяснил опасность неправильного пользования.

СОДЕРЖАНИЕ

| | |
|--|---|
| МЕРЫ ПРЕДОСТОРОЖНОСТИ ВО ИЗБЕЖАНИЕ ВОЗМОЖНОГО ОБЛУЧЕНИЯ МИКРОВОЛНОВЫМ ИЗЛУЧЕНИЕМ..... | 1 |
| СОДЕРЖАНИЕ | 1 |
| ИНСТРУКЦИИ ПО ЗАЗЕМЛЕНИЮ | 2 |
| УСТАНОВКА | 2 |
| ВАЖНЫЕ ИНСТРУКЦИИ ПО БЕЗОПАСНОСТИ | 2 |
| ВНЕШНИЙ ВИД И ОСОБЕННОСТИ ПЕЧИ | 4 |
| ПРЦЕДУРА РАБ..... | 5 |
| ПОСУДА ДЛЯ ПРИГОТОВЛЕНИЯ ПИЩИ | 6 |
| ПРЕЖДЕ, ЧЕМ ЗВОНИТЬ В СЛУЖБУ СЕРВИСА | 6 |
| УХОД И ОЧИЩЕНИЕ..... | 7 |
| ВОПРОСЫ И ОТВЕТЫ..... | 7 |
| СПЕЦИФИКАЦИИ..... | 8 |
| ЭТО ВАЖНО | 8 |

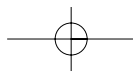

ИНСТРУКЦИИ ПО ЗАЗЕМЛЕНИЮ

Данное устройство должно быть заземлено. В случае короткого замыкания, заземление снижает риск поражения электрическим током благодаря тому, что электрический ток уходит по заземляющему проводу. Данное устройство укомплектовано сетевым шнуром, оснащенным заземляющим проводом и заземляющей штепсельной вилкой. Вилка должна быть подключена к должным образом установленной и заземленной розетке

ПРЕДУПРЕЖДЕНИЕ: Неправильное заземление грозит опасностью поражения электрическим током. Если вы не до конца поняли инструкции по заземлению, или если сомневаетесь, правильно ли произведено заземление, проконсультируйтесь с квалифицированным электриком или ремонтником. Если необходимо использовать удлинительный провод, используйте только трехжильный удлинительный провод, оснащенный трехконтактной заземляющей штепсельной вилкой и трехконтактной розеткой, подходящей к штепсельной вилке устройства. Номинальные электрические характеристики удлинительного кабеля должны быть равны или выше электрических характеристик устройства.

УСТАНОВКА

- 1 Устойчивая, ровная поверхность.**
Устройство должно быть установлено на устойчивой, ровной поверхности. Данное устройство предназначено только для использования на столе.
- 2 Оставьте место за устройством и по бокам.**
Не должны быть загорожены никакие вентиляционные отверстия. Если вентиляционные отверстия будут закрыты во время работы, печь может перегреться и, возможно, сломаться.
- 3 Держите подальше от радиоприемников и телевизоров.**
Если печь находится вблизи телевизионной или радио антенны, антенного кабеля и т.д., это может ухудшить телевизионный прием или вызвать радиопомехи.
Расположите печь как можно дальше от этих приборов.
- 4 Держите подальше от нагревательных приборов и водопроводных кранов.**
При выборе места для установки печи, держите печь подальше от горячего воздуха, пара или брызг, иначе это может плохо подействовать на изоляцию, и могут произойти поломки.
- 5 Источник питания.**
 - Проверьте свой местный источник питания. Эта печь требует электрический ток примерно 6 ампер, 230 В, 50 Гц.
 - Сетевой шнур имеет длину примерно 0,8 м.
 - Используемое напряжение должно соответствовать указанному в технических характеристиках. Использование более высокого напряжения может вызвать возгорание, или другие несчастные случаи, приводящие к поломке печи. Использование более низкого напряжения приводит к замедлению процесса приготовления. Мы не несем ответственности за повреждения, связанные с использованием данной печи при напряжении или с предохранителями, отличными от указанных.
 - Если сетевой шнур поврежден, он, во избежание опасности, должен быть заменен производителем или его сервисным центром, или лицом, имеющим аналогичную квалификацию.
- 6 Распаковав печь, проверьте ее на предмет повреждений, таких, как:**
перекошенная дверца, сломанная дверца, вмятина на поверхности внутренней камеры. Если заметны какие-либо из вышеперечисленных повреждений, НЕ ПРОИЗВОДИТЕ УСТАНОВКУ, и немедленно сообщите продавцу.
- 7 Не используйте печь при температуре ниже комнатной.**
(Это может произойти, если вы принесли ее с улицы в холодную погоду.) Дайте печи достигнуть комнатной температуры, прежде чем ее использовать.
- 8** Над верхней поверхностью печи необходимо оставить свободное пространство высотой, как минимум, 100 мм.

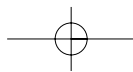

ВАЖНЫЕ ИНСТРУКЦИИ ПО БЕЗОПАСНОСТИ

ПРЕДУПРЕЖДЕНИЕ: Во избежание возгорания, ожогов, ударов током и других опасностей: Нижеперечисленное представляет собой, как и для всех устройств, определенные правила и меры предосторожности, которым необходимо следовать, чтобы гарантировать высокие эксплуатационные качества этой печи.

1. Не используйте эту печь для целей, не связанных с приготовлением пищи, таких, как сушка белья, бумаги, и иных непищевых предметов, или для стерилизации.
2. Не включайте пустую печь, это может ее повредить.
3. Не используйте внутреннюю камеру печи для хранения чего-либо, к примеру, бумаг, кулинарной книги, кухонной утвари, и т.д.
4. Не пользуйтесь печью, если в нее не установлен стеклянный поднос. Убедитесь, что он надежно сидит на вращающейся основе.
5. Если вы готовите продукты, которые были закрыты в бутылках, убедитесь, что вы удалили колпачки и крышки перед приготовлением.
6. Не вкладывайте посторонних материалов между поверхностью печи и дверцей. Это может вызвать избыточную утечку микроволнового излучения.
7. Не используйте изделия из переработанной бумаги для приготовления пищи. Они могут иметь примеси, способные вызвать искрение и/или возгорание при использовании во время приготовления пищи.
8. Не поджаривайте воздушную кукурузу, кроме случаев, когда ее готовят в специальном приспособлении для микроволновой печи, или когда она находится в фабричной упаковке, и рекомендована специально для микроволновых печей.
Приготовление воздушной кукурузы в микроволновой печи дает меньший выход, чем приготовление обычным способом; остается больше нелопнувших зерен. Не используйте растительное масло, если это не указано производителем.
9. Не готовьте продукты, окруженные пленкой или кожей, такие, как яичные желтки, картофель, куриная печень и т.д., не проткнув предварительно пленку или кожу несколько раз вилкой.
10. Не готовьте воздушную кукурузу дольше, чем указано производителем (обычно время приготовления меньше 3 минут). Более длительное приготовление не прибавит лопнувших зерен, но может привести к тому, что они начнут обугливаться и загораться. Кроме того, поднос для приготовления может стать слишком горячим, чтобы к нему прикоснуться, или может расколоться.
11. Если вы заметили дым, выключите устройство или отсоедините его от сети, и держите дверцу закрытой, чтобы огонь погас без доступа воздуха.
12. Разогревая продукты в пластиковой или бумажной посуде, чаще проверяйте печь из-за возможности возгорания.
13. Содержимое бутылочек с соской и баночек с детским питанием необходимо перед употреблением размешать или встряхнуть, а затем проверить температуру, во избежание ожогов.
14. Всегда проверяйте температуру пищи или напитков, разогретых в микроволновой печи, прежде чем дать их кому-либо, в особенности детям и пожилым людям. Это важно, потому что продукты, которые подогревались в микроволновой печи, продолжают нагреваться, даже несмотря на то, что приготовление в микроволновой печи закончилось.
15. Яйца в скорлупе и вареные вкрутую яйца не должны разогреваться в микроволновой печи, поскольку они могут взорваться.
16. Всегда содержите крышку волновода в чистоте. Протирайте внутреннюю поверхность печи мягкой влажной тряпкой после каждого использования. Если оставить грязь или жир где-либо во внутренней камере печи, при следующем использовании он может перегреться, задымиться, и даже вспыхнуть.
17. Никогда не разогревайте растительное масло или жир для жарения во фритюре, поскольку вы не можете контролировать температуру, и это может привести к перегреву или к возгоранию.
18. Подогревание в микроволновой печи напитков может вызвать ее задержанное резкое вскипание, поэтому, когда вы берете сосуд с этой жидкостью, необходимо соблюдать осторожность.

ВНЕШНИЙ ВИД И ОСОБЕННОСТИ ПЕЧИ

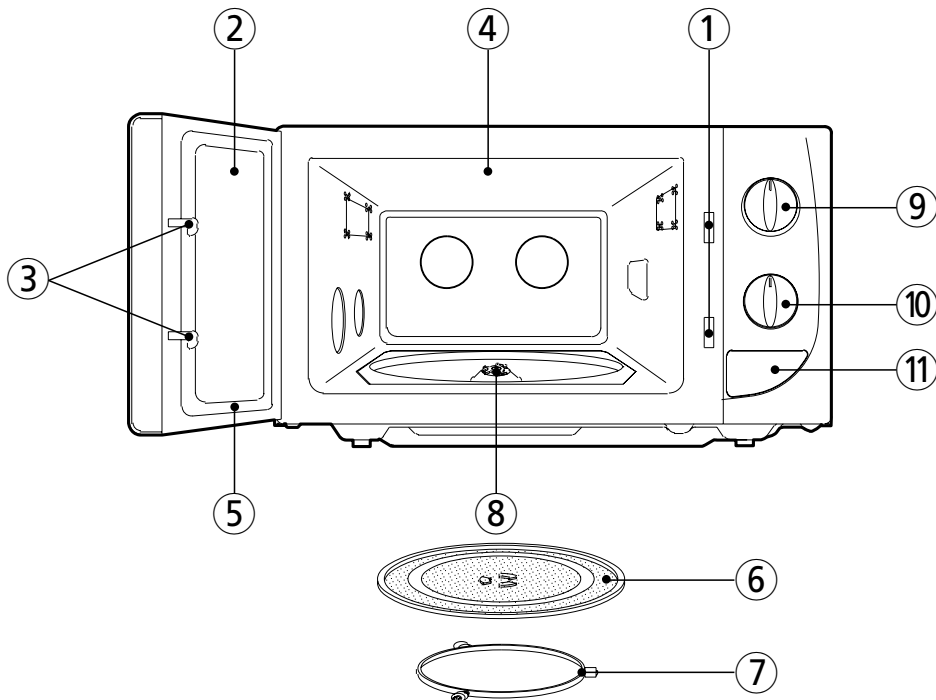







- ① Система предохранительной блокировки
- ② Смотровое окно дверцы – Позволяет наблюдать за продуктами. Окно сконструировано так, что сквозь него проходит свет, но не микроволны.
- ③ Запор дверцы – Когда дверца закрыта, он ее автоматически запирает. Если дверца открывается при работающей печи, магнетрон немедленно прекращает работать.
- ④ Внутренняя камера печи.
- ⑤ Уплотнитель дверцы – Уплотнитель дверцы удерживает микроволновое излучение внутри камеры печи, и предотвращает его утечку.
- ⑥ Стекланный поднос для приготовления пищи – Изготовлен из специального жаропрочного стекла. Продукты в пригодной для микроволновой печи посуде помещаются на этот поднос.
- ⑦ Роликовая направляющая – Она всегда должна использоваться при приготовлении пищи, вместе с подносом.
- ⑧ Муфта – Она надевается на вал, находящийся в центре днища внутренней камеры печи. Она должна оставаться в печи при любом приготовлении пищи.
- ⑨ Ручка управления мощностью (V.P.C.) – Служит для выбора уровня мощности микроволновой печи.
- ⑩ Ручка таймера – Служит для установки времени приготовления для всех функций.
- ⑪ Кнопка открывания дверцы – При нажатии на эту кнопку, запирающая система размыкает все цепи и останавливает печь, прежде чем открывается дверь.

ПРОЦЕДУРА РАБОТЫ

Этот раздел содержит важную информацию по работе печи.

- 1 Включите сетевой шнур в розетку.
- 2 Положите пищу в подходящую посуду. После этого откройте дверь печи и поставьте блюдо на стеклянный поднос.
Стеклянный поднос и роликовая направляющая всегда должны быть на месте.
- 3 Закройте дверцу. Убедитесь в том, что она плотно закрыта. Когда дверь печкиючается. Когда печь работает, вы в любой момент можете открыть дверь, просто потянув за нее, тогда печь сразу выключится.
- 4 Установите желаемый контроль мощности в соответствии с желаемым уровнем мощности.

| Символ | Уровень мощности | Уровень выводимой мощности |
|--|-------------------|----------------------------|
|  | Слабое нагревание | 144W |
|  | Нагревание | 208W |
| *** | Разморажива ние | 352W |
|  | Низкий уровень | 472W |
|  | Средний | 584W |
|  | Выше среднего | 704W |
|  | Высокий | 800W |

* Вышеуказанные проценты могут колебаться $\pm 6\%$.

- 5 Установите время работы повернув ручку таймера и печь работать.
 - Если вы хотите установить меньше двух минут, поставте больше двух минут, а потом поверните назад до желаемого времени.
- 6 Как только время приготовления истекает, печь автоматически выключается, и еду можно доставать из печи.
 - Чтобы предотвратить работу печи при открытой двери, она оборудована специальным блокиратором.
 - Если вы хотите проверить пищу во время приготовления, просто откройте дверь, потянув ее на себя. Для того, чтобы возобновить работу печи, снов закройте дверь.
 - Если вы хотите престать готовить, просто установите ручку переключателя в положение "OFF". В любой момент можно переустановить время притотвления, просто повернув ручку таймера.
 - Выключайте таймер после того, как достали пищу из печи.
- 7 Защитная блокировка предотвращает нежелательное включение печи, например. Маленькими детьми. Чтобы установить блокиратора. Как показано на рисунке. Чтобы разблокировать, потяните вверх.

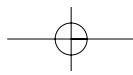

ПОСУДА ДЛЯ ПРИГОТОВЛЕНИЯ ПИЦЦЫ

Необходимо проверять посуду, чтобы убедиться в том, что она пригодна для использования в микроволновой печи.

Микроволновое излучение создается высокочастотными радиоволнами. Они отражаются от металла, но проходят сквозь большинство видов кухонной посуды, не нагревая ее.

Когда волны входят в контакт с продуктами, они преобразуются в тепловую энергию. Ниже приводятся советы по поводу посуды для микроволновой печи и ее использования.

1. Не следует использовать посуду с металлической отделкой любого типа. Это приводит к искрению.
2. Стеклянная или керамическая жаропрочная посуда – идеальна для приготовления пищи в микроволновой печи.
3. Фарфоровые блюда и тарелки без металлической отделки могут быть использованы для приготовления или разогрева индивидуальных порций еды.
4. Дерево или соломка могут использоваться только короткое время, дерево содержит немного влаги, и под действием микроволнового излучения оно может пересохнуть и треснуть.
5. Алюминиевая фольга – может использоваться только в виде очень маленьких кусочков и только для экранирования.
Используемая алюминиевая фольга не должна находиться ближе 2,5 см от боковых стенок печи.
6. Пластмасса – большинство видов столовой посуды из жаропрочной пластмассы могут использоваться для подогревания продуктов. В то же время посуда из полиэтилена, меламина, фенола не подходит для использования в этой печи. Она нагревается под действием микроволнового излучения.
7. Вощеная бумага – используйте для накрывания для предотвращения брызг.
8. Металл – металлическая посуда вообще не должна использоваться в микроволновой печи.

ПРЕЖДЕ, ЧЕМ ЗВОНИТЬ В СЛУЖБУ СЕРВИСА

Прежде, чем звонить в службу сервиса, проверьте следующие пункты.

*** Печь не работает потому что:**

1. Проверьте, вставлен ли провод в розетку.
2. Плотно ли закрыта дверь
3. Установлено ли время приготовления
4. Не сгорел ли предохранитель и работу главной электрической цепи в доме.

*** Искры в печи:**

1. Проверьте посуду. Металлические емкости или блюда с металлическими ободками нельзя использовать.
2. Убедитесь в том, что шампуры или фольга не соприкасаются с печью.

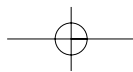

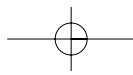

УХОД И ОЧИЩЕНИЕ

Несмотря на то, что печь обеспечена деталями, обеспечивающими безопасность, необходимо соблюдать следующие правила:

1. Не пытайтесь снять или разрушить защитную блокировку.
2. Не ставьте никаких предметов между передней панелью и дверью микроволной печи, также следите за тем, чтобы там не скапливался осадок. Протрите мягким растворителем, сполосните и высушите. Никогда не используйте абразивные порошки.
3. Никогда не подвергайте дверь печи воздействию силы, не позволяйте детям висеть на ее дверях. Печь может упасть вперед и нанести вред вам.
Не используйте печь, если уплотнитель двери поврежден, либо, если дверь погнулась, либо, если петли разболтаны.
 - i) Дверце печи (искривлений)
 - ii) Замках и петлях (поломок или ослабшего крепления)
 - iii) Дверных уплотнителях или уплотнительных поверхностях.
4. Только квалифицированный специалист может ремонтировать или регулировать печь.

ВОПРОСЫ И ОТВЕТЫ

- * **Вопрос:** Я случайно включил свою микроволновую печь безо всяких продуктов внутри. Повреждена ли она?
Ответ: Включение пустой печи на короткое время не должно ее повредить. Однако, это не рекомендуется.
- * **Вопрос:** Можно ли использовать печь, удалив стеклянный поднос и или роликовую направляющую?
Ответ: Нет. И стеклянный поднос, и роликовая направляющая должны всегда находиться в печи перед приготовлением.
- * **Вопрос:** Могу ли я открыть дверцу во время приготовления?
Ответ: Во время приготовления дверца может быть открыта в любой момент. Микроволновое излучение будет мгновенно отключено, а установка времени сохранится до тех пор, пока дверца не будет закрыта.
- * **Вопрос:** Почему внутри моей печи после приготовления остается влага?
Ответ: Влага на стенках вашей печи – это нормальное явление. Это происходит оттого, что пар от готовящихся продуктов конденсируется на холодной поверхности печи.
- * **Вопрос:** Проникает ли микроволновое излучение сквозь смотровое окно дверцы печи?
Ответ: Нет. Металлический экран отражает излучение обратно в камеру печи. Отверстия проделаны для того, чтобы мог проходить свет. Они не позволяют проникнуть микроволновому излучению.

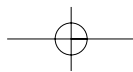

СПЕЦИФИКАЦИИ

| | | |
|------------------------------|--------------------|---|
| ИСТОЧНИК ПИТАНИЯ | | 230 В ~/50 Гц, однофазное заземление |
| Электроснабжение | | 230 В, 6А единичная фаза с заземлением 5Гц, переменный ток. |
| МИКРОВОЛНЫ | поглощение энергии | 1200 В |
| | Вывод энергии | 800 В |
| | Частота | 2450 мГц |
| Наружные размеры (Ш x В x Г) | | 465 x 279 x 375 мм |
| Размеры камеры (Ш x В x Г) | | 290 x 220 x 306 мм |
| Масса нетто | | Приблизительно 12.7 кг |
| Объем полости | | 0.7 куб. м. |
| Выбор мощности | 7 уровней | |

* Технические характеристики могут меняться без предварительного уведомления.

ЭТО ВАЖНО

Провода сетевого шнура окрашены в соответствии со следующим кодом:

Желто-зеленый : Заземление
 Голубой : Нейтральный
 Коричневый : Фаза

Поскольку цвета проводов сетевого шнура данного устройства могут не соответствовать цветовым меткам на клеммах вашей штепсельной вилки, действуйте следующим образом: Провод желто-зеленого цвета следует присоединить к клемме, помеченной буквой "E", символом заземления, или желто-зеленым цветом. Голубой провод следует присоединить к клемме, помеченной буквой "N" или черным цветом. Коричневый провод следует присоединить к клемме, помеченной буквой "L" или красным цветом.

ПРЕДУПРЕЖДЕНИЕ: Данное устройство должно быть заземлено.

СРОК СЛУЖБЫ ДАННОГО ИЗДЕЛИЯ (15 ЛЕТ С ДАТЫ ВЫПУСКА ПО ИСТЕЧЕНИИ
 УКАЗАННОГО ПЕРИОДА ВРЕМЕНИ КОМПАНИЯ "ДЭУ ЭЛЕКТРОНИКС Ко., Лтд"
 РЕКОМЕНДУЕТ ПРОИЗВЕСТИ ЕГО ЗАМЕНУ