

Panasonic



Инструкция по эксплуатации

Цифровой беспроводной телефон

Модель № **KX-TCD305RU**



Этот аппарат поддерживает услугу АОН и функцию Caller ID. Чтобы телефон отображал номер вызывающего абонента, необходимо подписаться на услугу АОН или услугу Caller ID.

Перед первым включением заряжайте аккумуляторные батареи приблизительно 7 часов.

Прежде чем использовать телефон, изучите эту инструкцию по эксплуатации и сохраните ее для справок.



Введение

Введение

Благодарим вас за покупку нового цифрового беспроводного телефона Panasonic.

Для справок

Прикрепите или сохраните оригинал чека: это поможет в случае ремонта по гарантии.

Серийный № (находится на нижней панели базового блока)

Дата покупки

Наименование и адрес дилера

Примечание:

- При возникновении неисправностей обращайтесь в службу поддержки клиентов.

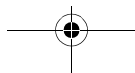
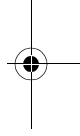
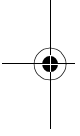

Важные функции



Цвет дисплея

Цветной дисплей трубки позволяет настроить трубку по вашему вкусу. Можно настроить трубку по своему вкусу, выбрав “заставки”, отображаемые на дисплее в режиме ожидания (стр. 24). Если выбран режим заставок “ВЫКЛ.”, будет использоваться настройка цвета дисплея (стр. 24).



Телефонная книга

Телефонная книга позволяет делать вызовы, не прибегая к ручному набору. В телефонную книгу можно внести 200 имен и телефонных номеров, любую запись телефонной книги можно отнести к желаемой категории, записи можно искать по имени или категории.



Категория телефонной книги

Если вы являетесь подписчиком услуги АОН или Caller ID, то категории телефонной книги (стр. 17) помогут определить вызывающего абонента, позволяя использовать разные цвета дисплея и типы сигнала для разных категорий абонентов (стр. 35).



Голосовая идентификация вызывающих абонентов

Эта функция позволяет узнать телефонный номер вызывающего абонента, не глядя на дисплей. Если вы являетесь подписчиком услуги АОН или Caller ID, то при получении информации об абоненте аппарат будет сообщать номер телефона вызывающего абонента через громкоговоритель трубки (стр. 35).



Ночной режим

Ночной режим позволяет выбрать период времени, в течение которого трубка/базовый блок не будут звонить, что удобно если вы не хотите, чтобы вас беспокоили (например, во время сна).

Ночной режим устанавливается независимо для трубки (стр. 23) и для базового блока (стр. 29).



Полифонические тоны звонка для трубки

Можно изменить тон звонка, который подается, когда трубка принимает внешние вызовы и вызовы по внутренней связи. Можно выбирать из 6 тонов звонка и 14 мелодий (стр. 22).

Содержание

Подготовка

Информация о принадлежностях	5
Важная информация.	6
Органы управления и дисплей.	7
Подсоединения	10
Установка аккумуляторных батарей	10
Зарядка аккумуляторных батарей	10
Режим хранителя экрана	11
Замена аккумуляторных батарей.	12
Включение/выключение питания.	12
Установка даты и времени	12

Как делать/отвечать на вызовы

Как делать вызовы	13
Ответ на вызов	15

Телефонная книга

Использование телефонной книги.	17
Копирование записей телефонной книги в другие трубки.	19

Настройки трубки

Настройки трубки	21
Настройки времени.	22
Настройка звонка	22
Ночной режим	23
Настройка дисплея	24
Опции вызова	25
Прочие настройки	26

Настройки базового блока

Настройки базового блока	28
Настройка звонка	29
Опции вызова	30
Прочие настройки	33

Сервис идентификации вызывающего абонента

Сервис идентификации вызывающего абонента (АОН и Caller ID)	34
Список вызывавших абонентов	36
Настройки идентификации вызывающего абонента	37

Эксплуатация нескольких аппаратов

Работа с несколькими аппаратами	39
Регистрация трубки на базовом блоке	39
Внутренняя связь между трубками.	41
Передача вызовов между трубками, конференц-связь	41

Полезная информация

Установка на стене.	43
Ввод знаков.	44
Устранение неполадок.	46
Технические характеристики	50
Срок службы аппарата:	51

Указатель

Указатель	53
---------------------	----

Подготовка

Информация о принадлежностях

Принадлежности, входящие в комплект поставки

Адаптер питания
переменного тока
PQLV19CE

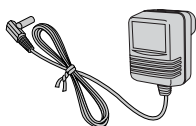

Телефонный кабель



Аккумуляторные батареи
размера AAA (R03)
HHR-4EPT



Крышка беспроводной
трубки

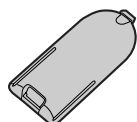

Инструкция по эксплуатации



Краткое руководство



Дополнительные принадлежности

Модель №	Описание
P03P	2 аккумуляторные никель-металл-гидридные (Ni-MH) батареи
KX-TCA130RU	Дополнительная трубка
KX-A272	DECT-ретранслятор

Подготовка

Важная информация

Общие сведения

- Используйте только адаптеры для сети переменного тока, поставляемые с этим аппаратом и упомянутые на стр. 5.
- Подсоединяйте адаптер для сети переменного тока только к стандартной сетевой розетке переменного тока с напряжением 220–240 В.
- Этот аппарат не может делать вызовы, если:
 - батарея (батареи) переносной трубки нуждаются в подзарядке или вышли из строя;
 - отключена электроэнергия;
 - включена функция блокировки клавиатуры;
 - включена функция запрета вызовов (вызовы можно делать только по номерам телефонов, сохраненным как номера экстренных служб).
- Открывайте базовый блок или трубку только для замены батарей.
- Данный аппарат не следует использовать вблизи медицинского оборудования для оказания экстренной помощи и проведения интенсивной терапии; аппарат также не должен использоваться лицами с кардиостимуляторами.
- Не допускайте падения на аппарат предметов и попадания на него жидкостей. Не подвергайте аппарат воздействию дыма, пыли, механической вибрации и ударам.

Окружающие условия

- Не используйте аппарат вблизи воды.
- Аппарат следует держать вдали от источников тепла (батарей центрального отопления, плит и т.п.). Аппарат не должен располагаться в помещениях с температурой ниже 5 °С или выше 40 °С.
- Адаптер для сети переменного тока используется как основное устройство отсоединения от сети. Розетка сети

переменного тока должна находиться рядом с аппаратом и быть легко доступной.

Осторожно:

- Во избежание поражения электрическим током берегите аппарат от воды и любой другой жидкости.

Расположение

- Для обеспечения максимальной дальности действия и работы без помех устанавливайте базовый блок:
 - вдали от электрических устройств (телевизоров, радио, компьютеров, других телефонов и т.п.);
 - в удобном центральном месте на возвышении.

Меры предосторожности при обращении с аккумуляторными батареями

- Рекомендуется использовать батареи, упомянутую на стр. 5. **Используйте только аккумуляторные батареи.**
- Не используйте старые и новые батареи одновременно.
- Не выбрасывайте батареи в огонь, так как они могут взорваться. Утилизация старых батарей должна производиться только в соответствии со специальными местными правилами утилизации отходов.
- Не вскрывайте и не разбивайте батареи. Электролит батарей является разъедающей жидкостью и может вызвать ожоги и повреждения глаз и кожи. При попадании внутрь организма электролит может вызвать отравление.
- При обращении с батареями соблюдайте осторожность. Не допускайте контакта батарей с токопроводящими материалами (кольцами, браслетами, ключами и т.п.). В противном случае короткое замыкание может вызвать перегрев батареи и/или токопроводящих материалов и привести к ожогам.
- Заряжайте батареи, как указано в данной инструкции по эксплуатации.
- Для зарядки батарей используйте только базовый блок (или зарядное устройство),

Подготовка

входящий в комплект поставки. Не вскрывайте базовый блок (или зарядное устройство). Нарушение данных инструкций может привести к вздутию или взрыву батарей.

Органы управления и дисплей

Органы управления

Трубка

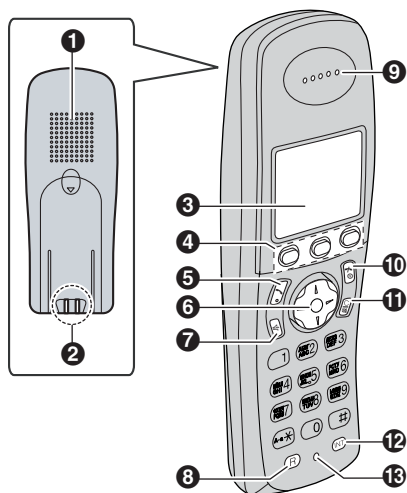

- 1 Громкоговоритель
- 2 Зарядные контакты
- 3 Дисплей
- 4 Программные клавиши
- 5 Кнопка [↶] (разговор)
- 6 Клавиша навигации
 - [▲][▼]: для поиска нужного пункта меню.
 - [▶]: для выбора нужного пункта или перемещения курсора вправо.
 - [◀]: для возврата к предыдущему экрану или перемещения курсора влево.
- 7 Кнопка [☞] (громкая связь)
- 8 Кнопка [R] (повторный вызов - флэш)
- 9 Динамик
- 10 Кнопка [⏻] (выкл./вкл.)
- 11 Кнопка [C/⊗] (очистить/отключение звука)
- 12 Кнопка [INT] (внутренняя связь)
- 13 Микрофон

Примечание:

- Одновременно может отображаться до 3 параметров меню. Чтобы выбрать параметр меню, не показанный на текущей странице, прокрутите вверх или вниз, нажимая клавишу навигации [▲] или [▼] соответственно.

Базовый блок

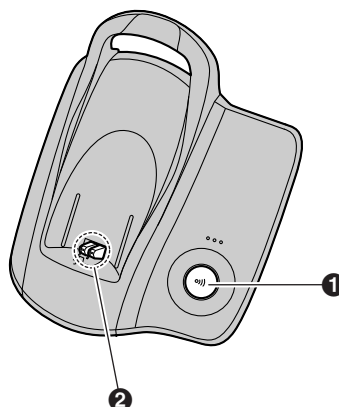











- 1 [⏻] (пейджинг)
- 2 Зарядные контакты

Дисплей

Пиктограммы дисплея

На дисплее трубки появляются различные пиктограммы, указывающие ее текущее состояние.

Подготовка

Пиктограмма дисплея	Значение
	В зоне действия базового блока <ul style="list-style-type: none"> Если мигает: трубка ищет базовый блок. (вне зоны действия базового блока, трубка не зарегистрирована на базовом блоке, базовый блок обесточен)
	Трубка выполняет доступ к базовому блоку. (внутренняя связь, поиск, изменение настроек базового блока и т.п.)
	Трубка занята внешним вызовом.
	Включен запрет вызова. (стр. 25)
	Пропущенный вызов (только для пользователей АОН и функции Caller ID; стр. 35)
	Заряжаются батареи.
	Уровень заряда батареи
	Включен сигнал. (стр. 22)
	Функция улучшения разборчивости речи установлена на высокий или низкий тон. (стр. 14)
	Выключена громкость звонка. (стр. 22)
	Включен ночной режим. (стр. 23)

Пиктограмма дисплея	Значение
[2]	Номер трубки: левая пиктограмма показывает номер трубки (в данном случае трубку 2). (стр. 24)
- 2 -	Номер базового блока: левая пиктограмма показывает номер базового блока (в данном случае базовый блок 2). (стр. 24)
ЗАНЯТО	Линия используется другой трубкой.

Пиктограммы меню

При нажатии средней программной клавиши в режиме ожидания отображается главное меню трубки. Отсюда можно выполнить доступ к различным функциям и настройкам.

Пиктограмма меню	Меню/функция
	СПИС ВЫЗЫВ АБОН
	НАСТР-КИ ЗВОНКА
	УСТ-КИ ВРЕМЕНИ
	НАСТР ТРУБКИ
	НАСТРОЙКИ БАЗЫ
	НАСТ ДИСПЛЕЯ

Программные клавиши

На трубке имеются 3 программных клавиши. Нажав программную клавишу, можно выбрать функцию или действие, указываемые пиктограммой программной клавиши, отображаемой непосредственно над этой клавишей.

- При нажатии левой, средней или правой программной клавиши выбирается крайняя левая, средняя или крайняя правая пиктограмма программной клавиши соответственно.

Подготовка

- Отображаемые пиктограммы варьируются в зависимости от того, как используется трубка.

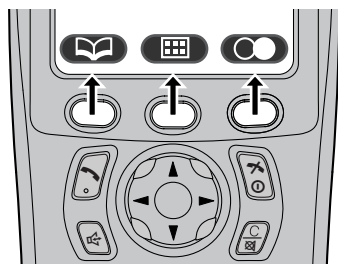

Пиктограммы программных клавиш

Пиктограмма программной клавиши	Действие
	Возвращение к предыдущему экрану.
	Отображение главного меню.
	Принятие текущего выбора.
	Отображение ранее набранного телефонного номера.
	Открытие телефонной книги.
	Отображение меню поиска в телефонной книге.
	Выключение блокировки клавиатуры. (стр. 14)
	Отображается при добавлении или редактировании записи телефонной книги.
	Вставка паузы в наборе. (стр. 15)
	Удаление выбранной позиции.

Пиктограмма программной клавиши	Действие
	Нажмите для получения информации о вызывающем абоненте. (только для пользователей АОИ, стр. 34)
	Отображается, когда программная клавиша не имеет функции.

Подготовка

Подсоединения

При подсоединении адаптера для сети переменного тока подается короткий сигнал. Если сигнал не подается, проверьте подсоединения.

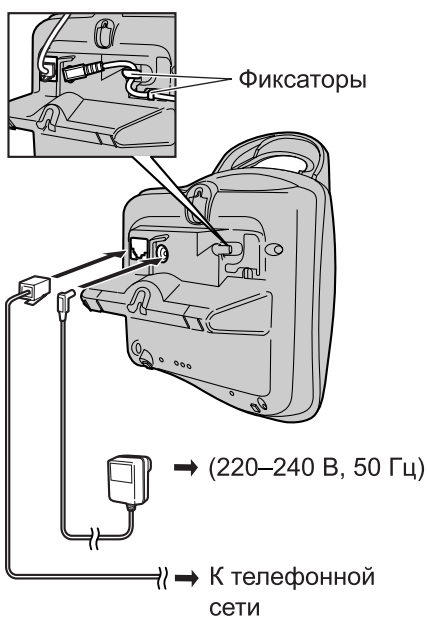

Важная информация:

- Используйте только адаптер для сети переменного тока и телефонный шнур, поставляемые с аппаратом.

Примечание:

- Чтобы делать или принимать вызовы, после подсоединения необходимо зарядить батареи (стр. 10).
- Никогда не подключайте телефон во время грозы.
- Адаптер для сети переменного тока должен быть подсоединен к сети постоянно. (Во время работы адаптер слегка нагревается, что является нормальным явлением.)
- Адаптер для сети переменного тока необходимо подсоединять к сетевой розетке переменного тока, которая ориентирована вертикально или установлена на полу. Не подсоединяйте

адаптер для сети переменного тока к сетевой розетке, установленной на потолке, так как вес адаптера может приводить к его отсоединению.

Установка аккумуляторных батарей

- 1 При установке батарей отрицательный (⊖) полюс вставляется первым.

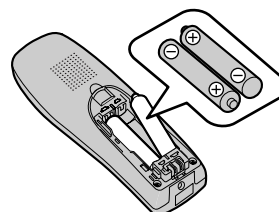

- 2 Закройте крышку трубки.

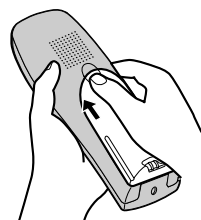

Примечание:

- Используйте только аккумуляторные батареи (стр. 5).

Зарядка аккумуляторных батарей

Перед началом эксплуатации телефона, заряжайте аккумуляторные батареи в течение 7 часов.

Во время зарядки на дисплее попеременно отображаются пиктограмма [🔋] и пиктограмма уровня заряда батареи.

Подготовка

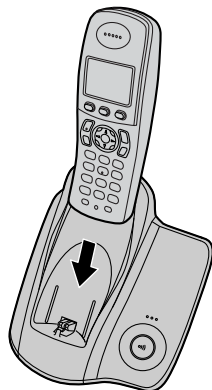

Когда батареи полностью заряжены,  остается на дисплее.





Примечание:

- Для полной зарядки батарей необходимо 7 часов, однако трубкой можно пользоваться и до полной зарядки.
- Для правильной зарядки аккумуляторных батарей очищайте зарядные контакты (стр. 7) трубки и базового блока мягкой сухой тканью один раз в месяц. Чистите чаще, если зарядное устройство подвергается воздействию жира, пыли или высокой влажности.

Уровень заряда батарей

Пиктограмма батареи	Уровень заряда батареи
	Высокий
	Средний
	Низкий Если мигает: требуется зарядка.

Примечание:

- Если  мигает, зарядите батареи трубки.  будет продолжать мигать, пока батареи не будут заряжаться по крайней мере в течение 15 минут.
- Выключенная трубка автоматически включается при ее помещении на базовый блок.

Время работы от батарей

Время работы аккумуляторных батарей зависит от интенсивности использования.

Ni-MH батареи (700 мАч)

Операция	Время эксплуатации
Если используется (разговор)	Макс. 16 часов
Если не используется (режим ожидания)	Макс. 170 часов

Примечание:

- Фактическое время работы батарей зависит от того, как используется трубка - в режиме разговора или в режиме ожидания.
- Продолжительность работы батарей может со временем сокращаться в зависимости от условий использования и температуры окружающей среды.

Режим хранителя экрана

Если трубка не находится на базовом блоке, подсветка полностью выключается после 1 минуты бездействия. Затем отображаются только самые необходимые пиктограммы, дата и время, положение которых будет периодически изменяться для продления срока службы дисплея.

Пример:

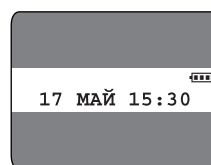

Чтобы использовать трубку, когда активен режим хранителя экрана, сначала нажмите **[*0]** для включения дисплея.

Подготовка

Замена аккумуляторных батарей

Если  мигает после зарядки батарей трубки в течение 7 часов, батареи необходимо заменить.

Важная информация:

- Мы рекомендуем использовать аккумуляторные батареи Panasonic, упомянутые на стр. 5. Если вы установите не аккумуляторные батареи и начнете зарядку, это может вызвать утечку электролита.
- Не используйте старые и новые батареи одновременно.

- 1 С усилием нажмите на выступ крышки трубки и сдвиньте ее в направлении стрелки.

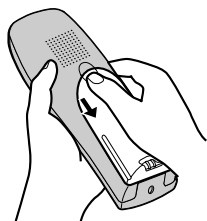

- 2 Извлеките старые батареи (сначала положительный полюс (+)) и установите новые. Об установке батареи см. на стр. 10.

Включение/выключение питания

Включение питания

Нажмите и удерживайте  приблизительно 1 секунду.

- Дисплей переключается в режим ожидания.



Выключение питания





Нажмите и удерживайте  приблизительно 2 секунды.

- Дисплей гаснет.

Установка даты и времени

Важная информация:

- Убедитесь, что адаптер для сети переменного тока подсоединен.
- Убедитесь, что  не мигает. Если в трубке активен режим хранителя экрана,  не отображается. Чтобы включить дисплей, нажмите .

- 1 Нажмите  (средняя программная клавиша).
- 2 Выберите , а затем нажмите .
- 3 Выберите “УСТ. ДАТУ/ВРЕМЯ”, а затем нажмите .
- 4 Введите текущий день, месяц и год, используя по две цифры.

Пример: 17 мая 2005

Нажмите **[1][7] [0][5] [0][5]**.

- 5 Введите текущий час и минуту, используя по две цифры.
 - Можно выбрать “АМ”, “РМ” или 24-часовой формат времени, нажимая .

Пример: 3:30 РМ



Нажмите **[0][3] [3][0]**, а затем

нажимайте  до отображения “03:30 РМ”.

- 6 Нажмите .

- 7 Нажмите .

Примечание:

- Для исправления цифры нажимайте  или , чтобы переместить курсор, а затем сделайте исправление.
- После перебоя в сети питания дата и время могут указываться неверно. В этом случае установите дату и время заново.

Как делать/отвечать на вызовы

Как делать вызовы

- 1 Возьмите трубку и наберите телефонный номер.
 - Чтобы исправить цифру, нажмите **[C/⌫]**, а затем введите правильный номер.
- 2 Нажмите **[↶]**.
- 3 Закончив разговор, нажмите **[⌘⊙]** или положите трубку на базовый блок.

Громкая связь

Трубка оснащена устройством цифровой громкой связи, позволяющим вести разговор со свободными руками.

- 1 Чтобы включить громкую связь во время разговора, нажмите **[☎]**.
 - Не говорите одновременно с абонентом.
- 2 Закончив разговор, нажмите **[⌘⊙]** или положите трубку на базовый блок.

Примечание:

- Для лучшего качества связи соблюдайте следующие рекомендации:
 - Используйте громкую связь, когда вокруг достаточно тихо.
 - При плохой слышимости нажмите **[▲]** или **[▼]** несколько раз, чтобы отрегулировать громкость громкоговорителя.
- Чтобы переключиться обратно на динамик, нажмите **[↶]**.

Регулировка громкости динамика или громкоговорителя

Во время разговора нажмите **[▲]** или **[▼]** несколько раз. Динамик имеет 4 уровня громкости. Громкоговоритель имеет 6 уровней громкости.

Повторный набор

Возможен повторный набор ранее набранных номеров (макс. 48 цифр каждый).

Повторный набор последнего набранного номера

Нажмите **[☎]** (правая программная клавиша), а затем нажмите **[↶]** или **[☎]**.

- После нажатия **[☎]** аппарат повторно набирает номер, если линия абонента занята.

Примечание:

- Перед нажатием **[☎]** можно также нажать **[↶]** или **[☎]**.

Как сделать вызов, используя список повторного набора

Последние 5 набранных номеров сохраняются в списке повторного набора.

- 1 Нажмите **[☎]** (правая программная клавиша).
 - Отображается последний набранный номер.
- 2 Нажимайте **[▲]** или **[▼]**, чтобы выбрать нужный номер.
 - Чтобы выйти из списка, нажмите **[⌘⊙]**.
- 3 Нажмите **[↶]** или **[☎]**.
 - После нажатия **[☎]** аппарат автоматически повторно набирает номер, если линия абонента занята.

Автоматический повторный набор

Если нажать **[☎]** во время повторного набора, то когда линия абонента занята, аппарат начнет повторно набирать номер автоматически. Аппарат повторно набирает номер до 3 раз. В промежутках между повторными наборами **[☎]** мигает. Пока трубка повторно набирает номер, выполняется автоматическое отключение звука (MUTE).

Примечание:

- Автоматический повторный набор отменяется при нажатии любой кнопки (кроме **[☎]**).
- Если отключение звука не отменяется после соединения, нажмите **[C/⌫]**.

Как делать/отвечать на вызовы

Редактирование номера в списке повторного набора до вызова этого номера

- 1 Нажмите **☺** (правая программная клавиша).
- 2 Нажимайте [**▲**] или [**▼**], чтобы выбрать нужный номер, а затем нажмите **☺**.
- 3 Выберите **“РЕДАКТ И ВЫЗОВ”**, а затем нажмите **OK**.
- 4 Нажимайте [**◀**] или [**▶**] для перемещения курсора, а затем отредактируйте номер.
 - Поместите курсор на цифру, которую необходимо удалить, а затем нажмите **[C/⌫]**.
 - Поместите курсор справа от места, куда необходимо вставить цифру, а затем нажмите соответствующую клавишу набора номера.
- 5 Чтобы сделать вызов, нажмите [**↶**], [**☎**] или **OK**.

Удаление номеров в списке повторного набора

- 1 Нажмите **☺** (правая программная клавиша).
- 2 Нажимайте [**▲**] или [**▼**], чтобы выбрать нужный номер, а затем нажмите **☺**.
- 3 Выберите **“УДАЛИТЬ”**, а затем нажмите **OK**.
 - Чтобы удалить все номера в списке, выберите **“УДАЛИТЬ ВСЕ”**, а затем нажмите **OK**.
- 4 Выберите **“ДА”**, а затем нажмите **OK**.
- 5 Нажмите [**↶**].

Сохранение номера из списка повторного набора в телефонной книге

- 1 Нажмите **☺** (правая программная клавиша).
- 2 Нажимайте [**▲**] или [**▼**], чтобы выбрать нужный номер, а затем нажмите **☺**.
- 3 Выберите **“ДОБАВ В ТЕЛ КН”**, а затем нажмите **OK**.

- 4 Введите имя (макс. 16 знаков; о вводе знаков см. стр. 44), а затем нажмите **OK**.
- 5 Если необходимо, отредактируйте телефонный номер (макс. 24 цифры; стр. 17), а затем нажмите **OK**.
- 6 Выберите нужную категорию (стр. 17), а затем нажмите **OK** 2 раза.
- 7 Нажмите [**↶**].

Прочие функции

Функция улучшения разборчивости речи

Во время разговора можно изменить тональные характеристики динамика. Возможны 3 установки.

- 1 Во время разговора нажмите **☺** (средняя программная клавиша).
- 2 Выберите нужную установку, а затем нажмите **OK**.

Примечание:

- Если выбрано **“ВЫСОКИЙ ТОН”** или **“НИЗКИЙ ТОН”**, отображается **☺**.

Отключение микрофона

Во время разговора звук можно отключить. Если звук выключен, то вы слышите своего абонента, но абонент вас не слышит.

- 1 Чтобы отключить звук, нажмите **[C/⌫]**.
- 2 Чтобы продолжить разговор, нажмите **[C/⌫]** еще раз.

Блокировка клавиатуры

Клавиши набора номера трубки можно заблокировать, чтобы делать вызовы или менять настройки было невозможно. При включенной блокировке клавиатуры можно отвечать на входящие вызовы, но все остальные функции заблокированы. Чтобы включить блокировку клавиатуры, нажмите и удерживайте **☺** (средняя программная клавиша) приблизительно 2 секунды.

- Отображается **☺**.
- Чтобы выключить блокировку клавиатуры, нажмите и удерживайте **☺** (средняя программная клавиша) приблизительно 2 секунды.

Как делать/отвечать на вызовы

Примечание:

- Пока включена блокировка клавиатуры, вызовы номеров экстренных служб (стр. 30) делать невозможно.
- Блокировка клавиатуры отключается при выключении трубки.

Кнопка "R" (функция повторного вызова - флэш)

Кнопка **[R]** используется для выполнения доступа к дополнительным телефонным службам. Подробнее об этом можно узнать у оператора связи.

Примечание:

- Если аппарат подсоединен к УАТС (учрежденческой АТС), нажатие **[R]** позволяет выполнить доступ к некоторым функциям УАТС (например, перевод вызова на другой номер). Подробнее об этом можно узнать у своего дилера УАТС.
- Время повторного вызова можно изменять (стр. 30).

Кнопка PAUSE (ПАУЗА) (для абонентов линии УАТС/службы междугородной связи)

Во время вызовов с использованием УАТС или службы междугородной связи иногда необходимо использование паузы.

Пример: если для набора внешнего номера требуется набрать **[0]**, то после набора **[0]** может потребоваться пауза, пока вы не услышите тональный сигнал.

- 1 Нажмите **[0]**.
- 2 Нажмите **[P]** (правая программная клавиша).
- 3 Наберите номер телефона, а затем нажмите **[↶]** или **[↷]**.

Примечание:

- Одно нажатие **[P]** создает одну паузу. Чтобы увеличить продолжительность паузы, нажмите **[P]** несколько раз. Об изменении продолжительности паузы см. стр. 30.

Временный тональный набор (для абонентов службы импульсного набора)

Если необходимо выполнить доступ к службам с тональным набором (например, к телефонной банковской службе), можно временно переключить режим набора с импульсного на тональный.

- 1 Сделайте вызов.
- 2 При запросе на ввод вашего кода или PIN-кода, нажмите **[*]**, а затем нажмите соответствующие клавиши набора.

Примечание:

- Импульсный режим набора восстанавливается после того, как вы повесите трубку.

Ответ на вызов

- 1 Снимите трубку и нажмите **[↶]** или **[↷]** в то время, когда телефон звонит.
 - На вызов также можно ответить, нажав любую клавишу набора номера от **[0]** до **[9]**, **[*]**, **[#]**, или **[INT]**. (Функция ответа на вызов любой клавишей)
- 2 Закончив разговор, нажмите **[↶]** или положите трубку на базовый блок.

Функция автоматического начала разговора

Можно ответить на вызов, просто подняв трубку с базового блока. Можно не нажимать **[↶]**. О включении этой функции см. стр. 26.

Регулировка громкости звонка во время поступления внешнего вызова

Нажмите **[▲]** или **[▼]** во время поступления внешнего вызова.

Примечание:

- Громкость звонка регулировать невозможно, если трубка находится на базовом блоке.



Как делать/отвечать на вызовы

Прочие функции

Поиск трубки

При помощи этой функции можно найти затерявшуюся трубку.

- 1 Нажмите **[••]** на базовом блоке.
 - Базовый блок будет вызывать трубку в течение приблизительно 1 минуты.
- 2 Чтобы остановить поиск, нажмите **[••]** на базовом блоке или **[↶⊙]** на трубке.





Телефонная книга

Использование телефонной книги

Телефонная книга позволяет делать вызовы, не прибегая к ручному набору. В телефонную книгу можно внести 200 имен и телефонных номеров, любую запись телефонной книги можно отнести к желаемой категории, записи можно искать по имени или категории.

Добавление записей в телефонную книгу

- 1 Нажмите  (левая программная клавиша), а затем нажмите .
- 2 Выберите **“НОВАЯ ЗАПИСЬ”**, а затем нажмите **OK**.
- 3 Введите имя (макс. 16 знаков; о вводе знаков см. стр. 44), а затем нажмите **OK**.
- 4 Введите номер телефона абонента (макс. 24 цифры), а затем нажмите **OK**.
- 5 Выберите для записи нужную категорию.
- 6 Чтобы сохранить запись, нажмите **OK** 2 раза.
- 7 Нажмите **[*0]**.

Примечание:

- Если для сохранения новых записей нет места, то отображается **“ПАМЯТЬ ПОЛНА”**. Удалите ненужные записи (стр. 18).

Редактирование/исправление ошибок

Нажимайте **[◀]** или **[▶]**, чтобы поместить курсор на цифру или на знак, которые необходимо удалить, а затем нажмите **[C/⌫]**. Поместите курсор справа от места, куда необходимо вставить цифру или знак, а затем нажмите соответствующую клавишу набора номера.

Примечание:



- Нажмите и удерживайте **[C/⌫]**, чтобы удалить все цифры или знаки.

Категории

Категории помогают легко и быстро находить записи в телефонной книге. При добавлении записи в телефонную книгу ее можно отнести

к нужной категории. Имена категорий (“Друзья”, “Семья” и т.д.), к которым отнесены записи в телефонной книге, можно изменить, а затем искать записи по этим категориям. Дополнительные функции, связанные с категориями, доступны пользователям услуги АОН и Caller ID (стр. 35).

Изменение имен категорий

- 1 Нажмите  (левая программная клавиша), а затем нажмите .
- 2 Выберите **“КАТЕГОРИЯ”**, а затем нажмите **OK**.
- 3 Выберите категорию, имя которой необходимо изменить, и нажмите **OK**.
- 4 Выберите **“ИМЯ КАТЕГОРИИ”**, а затем нажмите **OK**.
- 5 Измените имя (макс. 10 знаков; о вводе знаков см. стр. 44), а затем нажмите **OK**.
- 6 Нажмите **[*0]**.



Поиск и вызов номера по записи в телефонной книге

Записи в телефонной книге можно искать по первому знаку, по категории или путем прокрутки всех записей телефонной книги. Найдя нужную запись, нажмите **[↶]** или **[↷]**, чтобы набрать номер телефона.

Прокрутка записей

- 1 Нажмите  (левая программная клавиша).
- 2 Нажимайте **[▲]** или **[▼]** до отображения нужной записи.

Поиск по первому знаку (индексный поиск)

- 1 Нажмите  (левая программная клавиша), а затем нажмите .
- 2 Выберите **“ИНДЕКСН ПОИСК”**, а затем нажмите **OK**.
- 3 Выберите режим ввода знаков, содержащий искомый знак, и нажмите **OK**.
- 4 Нажмите клавишу набора номера от **([0])** до **[9])**, содержащую искомый знак (стр. 44).

Телефонная книга

- Нажимайте эту же клавишу, чтобы отобразить первые записи, соответствующие каждой букве, находящейся на этой клавише.
- При отсутствии записи, соответствующей выбранной букве, отображается следующая запись.

- 5 Нажимайте [**▲**] или [**▼**], чтобы прокрутить записи телефонной книги, если необходимо.

Поиск по категории

- 1 Нажмите  (левая программная клавиша), а затем нажмите .
- 2 Выберите “**ПОИСК В КАТЕГ.**”, а затем нажмите **OK**.
- 3 Выберите категорию, которую необходимо найти, и нажмите **OK**.
 - Отображается первая запись в этой категории.
 - При выборе “**ВСЕ**” аппарат прекратит поиск в категории.
- 4 Нажимайте [**▲**] или [**▼**], чтобы прокрутить записи телефонной книги, если необходимо.

Редактирование записей в телефонной книге

Записи телефонной книги можно редактировать после сохранения. Можно изменить имя, телефонный номер и категорию.

Изменение имени, номера телефона и категории

- 1 Найдите нужную запись (стр. 17), а затем нажмите  (средняя программная клавиша).
- 2 Выберите “**РЕДАКТИРОВАНИЕ**”, а затем нажмите **OK**.
- 3 Отредактируйте имя (макс. 16 знаков; о вводе знаков см. стр. 44), а затем нажмите **OK**.
- 4 Если необходимо, отредактируйте номер телефона (макс. 24 цифры), а затем нажмите **OK**.

- 5 Выберите нужную категорию, а затем нажмите **OK** 2 раза.



- 6 Нажмите [**↶**].

Удаление записей из телефонной книги

Удаление записи

- 1 Найдите нужную запись (стр. 17), а затем нажмите  (средняя программная клавиша).
- 2 Выберите “**УДАЛИТЬ**”, а затем нажмите **OK**.
- 3 Выберите “**ДА**”, а затем нажмите **OK**.
- 4 Нажмите [**↶**].

Удаление всех записей

- 1 Нажмите  (левая программная клавиша), а затем нажмите .
- 2 Выберите “**УДАЛИТЬ ВСЕ**”, а затем нажмите **OK**.
- 3 Выберите “**ДА**”, а затем нажмите **OK**.
- 4 Выберите “**ДА**” еще раз, а затем нажмите **OK**.
- 5 Нажмите [**↶**].

Набор одной клавишей

Назначение записи в телефонной книге клавише набора одним нажатием

Каждая клавиша набора номера с [1] по [9] может использоваться для набора одной клавишей, что позволяет набирать номер из телефонной книги простым нажатием клавиши набора.

- 1 Найдите нужную запись (стр. 17), а затем нажмите  (средняя программная клавиша).
- 2 Выберите “**НАБОР ОДН КЛАВ**”, а затем нажмите **OK**.
- 3 Нажимайте [**▲**] или [**▼**], чтобы выбрать номер нужной клавиши набора, а затем нажмите **OK**.
 - Если клавиша набора уже используется для набора одной клавишей, то рядом с номером клавиши набора

Телефонная книга

отображается “*”. Если вы все равно выбираете эту клавишу набора, то отображается “**ПЕРЕЗАПИСЬ**”. При необходимости можно перезаписать назначение.

- Если вы не желаете перезаписать назначение, выберите “**ВОЗВРАТ НАЗАД**”.

4 Нажмите **OK**.

5 Нажмите [**↶**].

Как делать вызов, используя набор одной клавишей

1 Нажмите и удерживайте нужную клавишу набора одной клавишей (с [1] по [9]).

- Нажимая [**▲**] или [**▼**], можно просмотреть назначения других клавиш набора одним нажатием.

2 Нажмите [**↶**] или [**↷**].

Удаление назначения набора одной клавишей

1 Нажмите и удерживайте нужную клавишу набора одной клавишей (с [1] по [9]).

2 Нажмите **☐** (средняя программная клавиша), а затем нажмите **OK**.

3 Выберите “**ДА**”, а затем нажмите **OK**.

Примечание:

- Удаляется только назначение набора одной клавишей. Соответствующая запись телефонной книги не удаляется.

Последовательный набор

Эта функция позволяет набирать номера телефонов из телефонной книги во время вызова. Например, данную функцию можно использовать для набора номера доступа телефонной карты или PIN-кода банковского счета, которые сохранены в телефонной книге, что избавляет вас от необходимости набирать номер вручную.

1 Во время вызова нажмите **☐** (левая программная клавиша).

2 Нажимайте [**▲**] или [**▼**], чтобы выбрать нужную запись.

- О поиске по первому знаку (индексному поиску) см. стр. 17. О поиске по категории см. стр. 18.

3 Нажмите **OK**, чтобы набрать номер.

Копирование записей телефонной книги в другие трубки

Записи телефонной книги (стр. 17) можно скопировать из трубки в телефонную книгу совместимой трубки Panasonic.

Копирование одной записи

1 Найдите нужную запись (стр. 17), а затем нажмите **☐** (средняя программная клавиша).

2 Выберите “**КОПИРОВАТЬ**”, а затем нажмите **OK**.

3 Введите номер трубки, в которую необходимо отправить запись телефонной книги.

4 Чтобы продолжать копировать записи, выберите “**ДА**”, а затем нажмите **OK**. Выберите нужную запись, а затем нажмите **OK**.

- Чтобы закончить копирование, выберите “**НЕТ**”, а затем нажмите **OK**.

5 Нажмите [**↶**].

Копирование всех записей

1 Нажмите **☐** (левая программная клавиша), а затем нажмите **☐**.

2 Выберите “**КОПИРОВАТЬ ВСЕ**”, а затем нажмите **OK**.

3 Введите номер трубки, в которую необходимо отправить записи телефонной книги.

- После копирования всех записей, отображается “**ЗАВЕРШЕНО**”.

4 Нажмите [**↶**].

Примечание:

- Если другая трубка (принимающая) не находится в режиме ожидания, на вашей



Телефонная книга



(отправляющей) трубке отображается
“ОТПРАВКИ”.

- Если происходит сбой копирования после копирования хотя бы 1 записи, на вашей (отправляющей) трубке отображается “НЕ ЗАВЕРШЕНО”.

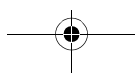
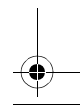
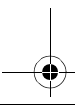
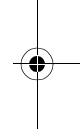
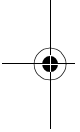

Настройки трубки

Настройки трубки

Ниже для справки приводится таблица всех настраиваемых параметров трубки.

- Во время настройки трубки текущая позиция или настройка выделяется.

Меню настроек трубки	Подменю	Подменю 2	Установка по умолчанию	Страница	
УСТ-КИ ВРЕМЕНИ	УСТ. ДАТУ/ВРЕМЯ		—	стр. 12	
	СИГНАЛ		ВЫКЛ.	стр. 22	
НАСТР-КИ ЗВОНКА	ГРОМК-ТЬ ЗВОНКА		Максимум	стр. 22	
	ТОН ВНЕШ ВЫЗ		ТОН ЗВОНКА 1	стр. 22	
	ТОН ВНУТ ВЫЗОВА		ТОН ЗВОНКА 1	стр. 22	
	НОЧНОЙ РЕЖИМ	НАЧАЛО/КОНЕЦ		23:00/06:00	стр. 23
		ВКЛ./ВЫКЛ.		ВЫКЛ.	стр. 23
		ЗАДЕРЖКА ЗВОНКА		60 СЕК	стр. 23
ВЫБОР КАТЕГОРИИ			—	стр. 24	
НАСТ ДИСПЛЕЯ	ЗАСТАВКА		ЗАСТАВКА1	стр. 24	
	ЦВЕТ ДИСПЛЕЯ		ЦВЕТ1	стр. 24	
	ЭКРАН ОЖИДАНИЯ		ВЫКЛ.	стр. 24	
	ВЫБОР ЯЗЫКА		РУССКИЙ	стр. 24	
	КОНТРАСТ		КОНТРАСТ 3	стр. 25	
ОПЦИИ ВЫЗОВА	ЗАПРЕТ ВЫЗОВА		ВЫКЛ.	стр. 25	
	КОД НАБОРА		—	стр. 25	
	АВТО РАЗГОВОР		ВЫКЛ.	стр. 26	
РЕГИСТРАЦИЯ	РЕГ-ЦИЯ ТРУБКИ		—	стр. 39	
ВЫБРАТЬ БАЗУ	—		АВТО	стр. 40	
ДР НАСТРОЙКИ	РІN ТРУБКИ		0000	стр. 26	
	ТОН КЛАВИШ		ВКЛ.	стр. 26	
	ГОЛОСОВОЙ АОН		ВКЛ.	стр. 35	
	ПЕРЕУСТ ТРУБ		—	стр. 27	

Примечание:





- Одновременно может отображаться до трех параметров меню. Чтобы выбрать параметр меню, не показанный на текущей странице, прокрутите вверх или вниз, нажимая клавишу навигации, [▲] или [▼] соответственно.

Настройки трубки

Настройки времени

Сигнал

Сигнал подается в заданное время в течение 3 минут однократно или ежедневно. Сначала установите дату и время (стр. 12).





- 1 Нажмите  (средняя программная клавиша).
- 2 Выберите , а затем нажмите **OK**.
- 3 Выберите “СИГНАЛ”, а затем нажмите **OK** 2 раза.
- 4 Выберите режим сигнала, а затем нажмите **OK**.
 - “ОДИН РАЗ”: сигнал подается один раз в заданное время. Введите нужный день и месяц, используя по две цифры.
 - “ЕЖЕДНЕВНО”: сигнал подается ежедневно в заданное время.
 - “ВЫКЛ. ”: отключает сигнал. Еще раз нажмите **OK**, а затем [], чтобы закончить.
- 5 Введите нужный час и минуту, используя по две цифры.
 - Можно выбрать “АМ”, “РМ” или 24-часовой формат времени, нажимая [].
- 6 Нажмите **OK**.
- 7 Выберите тон звонка, который прозвучит в заданное время, а затем нажмите **OK** 2 раза.
- 8 Нажмите [].

Примечание:

- Когда сигнал задан, отображается .
- Чтобы прекратить сигнал, нажмите любую клавишу набора номера.
- В режиме разговора или внутренней связи сигнал не подается до окончания вызова.
- Сигнал будет подан в установленное время, даже если громкость звонка выключена.
- Если выбрать “ОДИН РАЗ”, то после того, как сигнал будет подан, установка изменится на “ВЫКЛ. ”.

Настройка звонка

Громкость звонка

- 1 Нажмите  (средняя программная клавиша).
- 2 Выберите , а затем нажмите **OK**.
- 3 Выберите “НАСТР-КИ ЗВОНКА”, а затем нажмите **OK**.
- 4 Выберите “ГРОМК-ТЬ ЗВОНКА”, а затем нажмите **OK**.
- 5 Нажимайте [] или [], чтобы выбрать нужную громкость.
- 6 Нажмите **OK**.
- 7 Нажмите [].

Примечание:



- Если громкость звонка отключена, отображается .
- Сигналы звучат, и трубка звонит при вызовах по внутренней связи и при поиске, даже если звонок выключен.

Изменение тона звонка

Можно изменить тон звонка, который используется трубкой.

“ТОН ВНЕШ ВЫЗ”: выбирает тон звонка для внешних вызовов.

“ТОН ВНУТ ВЫЗОВА”: выбирает тон звонка для вызовов по внутренней связи.

- 1 Нажмите  (средняя программная клавиша).
- 2 Выберите , а затем нажмите **OK**.
- 3 Выберите “НАСТР-КИ ЗВОНКА”, а затем нажмите **OK**.
- 4 Выберите нужный параметр, а затем нажмите **OK**.
- 5 Выберите нужный тон звонка, а затем нажмите **OK**.
- 6 Нажмите [].

Примечание:

- Если для тона звонка выбрана одна из мелодий, она будет продолжать звучать в течение нескольких секунд, даже если вызывающий абонент повесит трубку до того, как вы ответите на вызов. Когда вы

Настройки трубки

ответите на вызов, возможно, будет слышен тональный сигнал готовности или ничего не слышно.

- Мелодии, предустановленные в данном изделии, используются с разрешения компании © 2004 M-ZoNE Co., Ltd.



Ночной режим

Ночной режим позволяет выбрать период времени, в течение которого трубка не будет звонить при внешних вызовах. Эта функция полезна, если вы не хотите, чтобы вас беспокоили (например, во время сна). Ночной режим устанавливается независимо для трубки и для базового блока (стр. 29).

Используя функцию категорий телефонной книги (стр. 17), можно выбирать категории абонентов, в отношении которых ночной режим не будет действовать, и трубка будет звонить (только для пользователей АОН и функции Caller ID).

Сначала установите дату и время (стр. 12).

Установите время начала и конца действия ночного режима



- 1 Нажмите  (средняя программная клавиша).
- 2 Выберите , а затем нажмите **OK**.
- 3 Выберите “**НАСТР-КИ ЗВОНКА**”, а затем нажмите **OK**.
- 4 Выберите “**НОЧНОЙ РЕЖИМ**”, а затем нажмите **OK**.
- 5 Выберите “**НАЧАЛО/КОНЕЦ**”, а затем нажмите **OK**.
- 6 Используя по 2 цифры, введите час и минуту, когда должна включиться эта функция.
 - При использовании 12-часового формата времени выберите “**AM**” или “**PM**”, нажимая [*****] до ввода времени.
- 7 Используя по две цифры, введите час и минуту, в которые эта функция должна выключиться.

- При использовании 12-часового формата времени выберите “**AM**” или “**PM**”, нажимая [*****] до ввода времени.

8 Нажмите **OK**.

9 Нажмите [**↶**].

Включение/выключение ночного режима



- 1 Нажмите  (средняя программная клавиша).
- 2 Выберите , а затем нажмите **OK**.
- 3 Выберите “**НАСТР-КИ ЗВОНКА**”, а затем нажмите **OK**.
- 4 Выберите “**НОЧНОЙ РЕЖИМ**”, а затем нажмите **OK**.
- 5 Выберите “**ВКЛ./ВЫКЛ.**”, а затем нажмите **OK**.
- 6 Выберите “**ВКЛ.**” или “**ВЫКЛ.**”, а затем нажмите **OK**.
- 7 Нажмите [**↶**].

Примечание:

- Когда ночной режим включен, отображается .



Установка задержки звонка для ночного режима

Эта функция позволяет трубке звонить при включенном ночном режиме, если вызывающий абонент ждет достаточно долго. По истечении выбранного периода времени трубка звонит, что полезно в случаях, когда кому-то необходимо срочно поговорить с вами. Если выбрать “**ЗВОНОК ОТКЛ**”, то во время ночного режима трубка не звонит.

- 1 Нажмите  (средняя программная клавиша).
- 2 Выберите , а затем нажмите **OK**.
- 3 Выберите “**НАСТР-КИ ЗВОНКА**”, а затем нажмите **OK**.
- 4 Выберите “**НОЧНОЙ РЕЖИМ**”, а затем нажмите **OK**.
- 5 Выберите “**ЗАДЕРЖКА ЗВОНКА**”, а затем нажмите **OK**.
- 6 Выберите нужную установку, а затем нажмите **OK**.
- 7 Нажмите [**↶**].

Настройки трубки

Выбор категорий, в отношении которых ночной режим не действует

- 1 Нажмите  (средняя программная клавиша).
- 2 Выберите , а затем нажмите **OK**.
- 3 Выберите “НАСТР-КИ ЗВОНКА”, а затем нажмите **OK**.
- 4 Выберите “НОЧНОЙ РЕЖИМ”, а затем нажмите **OK**.
- 5 Выберите “ВЫБОР КАТЕГОРИИ”, а затем нажмите **OK**.
- 6 Выберите номера нужных категорий, а затем нажмите **OK**.
 - Номер выбранной категории мигает.
 - Чтобы отменить номер выбранной категории, нажмите этот номер еще раз. Номер перестает мигать.
- 7 Нажмите [].



Примечание:

- Если информация о вызывающем абоненте получена из одной из категорий, установленных на обход ночного режима, то звонит только трубка.

Настройка дисплея

Выбор заставки

“Заставки”, которые отображаются на дисплее в режиме ожидания, можно выбрать из числа предустановленных.



- 1 Нажмите  (средняя программная клавиша).
- 2 Выберите , а затем нажмите **OK**.
- 3 Выберите “НАСТ ДИСПЛЕЯ”, а затем нажмите **OK**.
- 4 Выберите “ЗАСТАВКА”, а затем нажмите **OK**.
 - Отображается текущая заставка.
- 5 Нажимайте [] или [], чтобы выбрать нужный пункт, а затем нажмите **OK**.
- 6 Нажмите [].

Примечание:

- При выборе “ВЫКЛ.” цвет дисплея изменится на цвет, который был ранее выбран как цвет дисплея (стр. 24).

Выбор цвета дисплея

Можно выбрать нужный цвет дисплея.

- 1 Нажмите  (средняя программная клавиша).
- 2 Выберите , а затем нажмите **OK**.
- 3 Выберите “НАСТ ДИСПЛЕЯ”, а затем нажмите **OK**.
- 4 Выберите “ЦВЕТ ДИСПЛЕЯ”, а затем нажмите **OK**.
- 5 Выберите нужный цвет, а затем нажмите **OK**.
- 6 Нажмите [].



Выбор дисплея в режиме

ожидания

“НОМЕР БАЗЫ”: отображается номер текущей базы.

“НОМЕР ТРУБКИ”: отображается номер текущей трубки.

“ВЫКЛ.”: отображаются только текущая дата и время.

- 1 Нажмите  (средняя программная клавиша).
- 2 Выберите , а затем нажмите **OK**.
- 3 Выберите “НАСТ ДИСПЛЕЯ”, а затем нажмите **OK**.
- 4 Выберите “ЭКРАН ОЖИДАНИЯ”, а затем нажмите **OK**.
- 5 Выберите нужную установку, а затем нажмите **OK**.
- 6 Нажмите [].

Примечание:

- Если выбран “НОМЕР БАЗЫ”, и номер текущей базы 2, то отображается “-2-”.
- Если выбран “НОМЕР ТРУБКИ”, и номер текущей трубки 2, то отображается “[2]”.

Изменение языка дисплея

- 1 Нажмите  (средняя программная клавиша).

Настройки трубки



- 2 Выберите , а затем нажмите **OK**.
- 3 Выберите **“НАСТ ДИСПЛЕЯ”**, а затем нажмите **OK**.
- 4 Выберите **“ВЫБОР ЯЗЫКА”**, а затем нажмите **OK**.
- 5 Выберите нужный язык, а затем нажмите **OK**.
- 6 Нажмите [**↖**⊙].

Примечание:

- Если выбран язык, который вы не знаете, нажмите [**↖**⊙], , нажмите [**▼**], нажмите **OK**, нажмите [**▼**] 2 раза, нажмите **OK**, нажмите [**▼**] 3 раза, нажмите **OK**, выберите нужный язык, а затем нажмите **OK**. Нажмите [**↖**⊙].

Изменение контрастности дисплея



Эта функция доступна для заставок и пиктограмм дисплея.

- 1 Нажмите  (средняя программная клавиша).
- 2 Выберите , а затем нажмите **OK**.
- 3 Выберите **“НАСТ ДИСПЛЕЯ”**, а затем нажмите **OK**.
- 4 Выберите **“КОНТРАСТ”**, а затем нажмите **OK**.
- 5 Нажимайте [**▲**] или [**▼**], чтобы выбрать нужную контрастность, а затем нажмите **OK**.
- 6 Нажмите [**↖**⊙].

Опции вызова

Включение/выключение запрета вызова

Эта функция запрещает внешние вызовы. Когда запрет вызова включен, можно делать только вызовы внутренней связи и вызовы по номерам экстренных служб (стр. 30).

- 1 Нажмите  (средняя программная клавиша).
- 2 Выберите , а затем нажмите **OK**.
- 3 Выберите **“ОПЦИИ ВЫЗОВА”**, а затем нажмите **OK**.

- 4 Выберите **“ЗАПРЕТ ВЫЗОВА”**, а затем нажмите **OK**.
- 5 Введите “0000” (PIN-код трубки по умолчанию).
 - Если PIN-код был изменен, введите новый (стр. 26).
- 6 Выберите **“ВКЛ.”** или **“ВЫКЛ.”**, а затем нажмите **OK**.
- 7 Нажмите [**↖**⊙].

Примечание:

- Когда запрет вызова включен, отображается .

Междугородный код

Если необходимо набрать специальный междугородный код, чтобы сделать вызов с использованием телефонных услуг определенного оператора связи, то междугородный код можно сохранить заранее и набрать, просто нажав и удержав [**✳**] во время набора номера телефона.



Важная информация:

- Чтобы использовать эту функцию, междугородный код необходимо сохранить заранее.
- Подробнее об этом можно узнать у оператора связи.

Пример:

Если междугородный код “098”, и [**✳**] нажата и удержана до набора “12345”, то аппарат набирает “09812345” автоматически.

Назначение номера междугородного кода

- 1 Нажмите  (средняя программная клавиша).
- 2 Выберите , а затем нажмите **OK**.
- 3 Выберите **“ОПЦИИ ВЫЗОВА”**, а затем нажмите **OK**.
- 4 Выберите **“КОД НАБОРА”**, а затем нажмите **OK**.
- 5 Введите нужный междугородный код (макс. 24 цифры), а затем нажмите **OK** 2 раза.
- 6 Нажмите [**↖**⊙].

Настройки трубки

Как делать вызовы, используя междугородный код

При ручном наборе:

- 1 Снимите трубку, а затем нажмите и удерживайте [*****].
 - Отображается сохраненный междугородный код.
- 2 Наберите телефонный номер вручную.
- 3 Нажмите [**↶**] или [**↷**].

При наборе из списка повторного набора, телефонной книги, однокнопочного набора или из списка вызывавших абонентов:

- 1 Отобразите нужный телефонный номер в списке повторного набора, в телефонной книге, в списке однокнопочного набора или списке вызывавших абонентов.
- 2 Нажмите и удерживайте [*****].
 - Сохраненный междугородный код отображается перед номером телефона.
- 3 Нажмите [**↶**] или [**↷**].

Включение/выключение автоматического начала разговора

Если эта функция включена, на вызовы можно отвечать, просто снимая трубку с базового блока. Можно не нажимать [**↶**].

- 1 Нажмите [**☰**] (средняя программная клавиша).
- 2 Выберите **☞**, а затем нажмите **OK**.
- 3 Выберите **“ОПЦИИ ВЫЗОВА”**, а затем нажмите **OK**.
- 4 Выберите **“АВТО РАЗГОВОР”**, а затем нажмите **OK**.
- 5 Выберите **“ВКЛ.”** или **“ВЫКЛ.”**, а затем нажмите **OK**.
- 6 Нажмите [**↶**].

Прочие настройки

Изменение PIN-кода (персонального идентификационного номера) трубки

При изменении некоторых настроек в целях безопасности необходимо вводить PIN-код трубки. PIN-код по умолчанию “0000”.

Важная информация:

- При изменении PIN-кода обязательно запишите новый PIN-код. Аппарат не сообщает PIN-код. Если вы забыли свой PIN-код, обратитесь в центр обслуживания Panasonic.

- 1 Нажмите [**☰**] (средняя программная клавиша).
- 2 Выберите **☞**, а затем нажмите **OK**.
- 3 Выберите **“ДР НАСТРОЙКИ”**, а затем нажмите **OK**.
- 4 Выберите **“PIN ТРУБКИ”**, а затем нажмите **OK**.
- 5 Введите текущий четырехзначный PIN-код трубки.
- 6 Введите новый четырехзначный PIN-код трубки, а затем нажмите **OK**.
- 7 Нажмите [**↶**].

Включение/выключение тональных сигналов нажатия клавиш

Тональные сигналы нажатия клавиш - это звуки, которые подаются при нажатии клавиш. Включает тональные сигналы подтверждения и предупреждения об ошибках.

- 1 Нажмите [**☰**] (средняя программная клавиша).
- 2 Выберите **☞**, а затем нажмите **OK**.
- 3 Выберите **“ДР НАСТРОЙКИ”**, а затем нажмите **OK**.
- 4 Выберите **“ТОН КЛАВИШ”**, а затем нажмите **OK**.

Настройки трубки

5 Выберите “Вкл.” или “ВЫкл.”, а затем нажмите **OK**.

6 Нажмите [**↔**].

Примечание:

- Если тональные сигналы клавиш выключены, то при вводе неверного PIN-кода или заполнении памяти тональные сигналы предупреждения об ошибках не подаются.

Сброс установок трубки к настройкам по умолчанию

1 Нажмите **[*]** (средняя программная клавиша).

2 Выберите **[*]**, а затем нажмите **OK**.

3 Выберите “ДР НАСТРОЙКИ”, а затем нажмите **OK**.

4 Выберите “ПЕРЕУСТ ТРУБ”, а затем нажмите **OK**.

5 Введите “0000” (PIN-код трубки по умолчанию).

- Если PIN-код был изменен, введите новый (стр. 26).

6 Выберите “ДА”, а затем нажмите **OK**.

7 Нажмите [**↔**].

Примечание:

- Следующие параметры удаляются или сбрасываются к настройкам по умолчанию:
 - Настройки, перечисленные на стр. 21
 - Список повторного набора
 - Функция улучшения разборчивости речи
 - Имена категорий
 - Тоны звонка категории
 - Цвета дисплея категории
- Сохраняются следующие параметры:
 - Записи телефонной книги (имена категорий, тона звонка и цвета дисплея будут сброшены к настройкам по умолчанию.)
 - Дата и время

Настройки базового блока

Настройки базового блока

Ниже для справки приводится таблица всех настраиваемых параметров базового блока.

- Во время настройки базового блока текущая позиция или настройка выделяется.

Меню настроек базового блока	Подменю	Подменю 2	Установка по умолчанию	Страница
НАСТР-КИ ЗВОНКА	ГРОМК-ТЬ ЗВОНКА		Средний	стр. 29
	НОЧНОЙ РЕЖИМ	НАЧАЛО/КОНЕЦ	23:00/06:00	стр. 29
		ВКЛ./ВЫКЛ.	ВЫКЛ.	стр. 29
		ЗАДЕРЖКА ЗВОНКА	60 СЕК	стр. 29
ОПЦИИ ВЫЗОВА	РЕЖИМ НАБОРА		ИМПУЛЬСНЫЙ	стр. 30
	СИГНАЛ ФЛЭШ		700 МСЕК	стр. 30
	ДЛИТ. ПАУЗЫ		3 СЕК	стр. 30
	НОМ ЭКСТ СЛУЖБ		03, 01, 02, 04	стр. 30
	УСТ АВТ МАРШРУТ	КОД ОПЕРАТОРА	ВЫКЛ.	стр. 31
		МЕЖДУГОР КОД	—	стр. 31
	ОГРАНИЧ ВЫЗОВОВ		—	стр. 32
АОН	РЕЖИМ		АОН	стр. 34
	КОЛ-ВО ЦИФР		7 ЦИФР(Ы)	стр. 37
	ЧИСЛО СИГНАЛОВ		3	стр. 37
	ДЛИТ СИГНАЛА		140	стр. 37
	ЗАДЕРЖ СИГНАЛА		200	стр. 38
	ЗАДЕР 1-ГО СИГН		200	стр. 38
	СБРОС Н-ЕК БАЗЫ		—	стр. 33
ДР НАСТРОЙКИ	PIN БАЗЫ		0000	стр. 33
	РЕЖИМ РЕПЕАТЕР		ВЫКЛ.	стр. 41
	СБРОС Н-ЕК БАЗЫ		—	стр. 33





Примечание:

- Одновременно может отображаться до трех параметров меню. Чтобы выбрать параметр меню, не показанный на текущей странице, прокрутите вверх или вниз, нажимая клавишу навигации, [▲] или [▼] соответственно.

Настройки базового блока

Настройка звонка



Громкость звонка

- 1 Нажмите  (средняя программная клавиша).
- 2 Выберите , а затем нажмите **OK**.
- 3 Введите "0000" (PIN-код базового блока по умолчанию).
 - Если PIN-код был изменен, введите новый (стр. 33).
- 4 Выберите "**НАСТР-КИ ЗВОНКА**", а затем нажмите **OK**.
- 5 Выберите "**ГРОМК-ТЬ ЗВОНКА**", а затем нажмите **OK**.
- 6 Нажимайте [] или [, чтобы выбрать нужную громкость.
- 7 Нажмите **OK**.
- 8 Нажмите [].

Ночной режим

Ночной режим позволяет выбрать период времени, в течение которого базовый блок не будет звонить при внешних вызовах. Эта функция полезна, если вы не хотите, чтобы вас беспокоили (например, во время сна). Ночной режим устанавливается независимо для трубки (стр. 23) и для базового блока. Сначала установите дату и время (стр. 12).

Установите время начала и конца действия ночного режима

- 1 Нажмите  (средняя программная клавиша).
- 2 Выберите , а затем нажмите **OK**.
- 3 Введите "0000" (PIN-код базового блока по умолчанию).
 - Если PIN-код был изменен, введите новый (стр. 33).
- 4 Выберите "**НАСТР-КИ ЗВОНКА**", а затем нажмите **OK**.
- 5 Выберите "**НОЧНОЙ РЕЖИМ**", а затем нажмите **OK**.
- 6 Выберите "**НАЧАЛО/КОНЕЦ**", а затем нажмите **OK**.

- 7 Используя по две цифры, введите час и минуту, в которые должна включиться эта функция.

- При использовании 12-часового формата времени выберите "**AM**" или "**PM**", нажимая [] до ввода времени.



- 8 Используя по две цифры, введите час и минуту, в которые эта функция должна выключиться.

- При использовании 12-часового формата времени выберите "**AM**" или "**PM**", нажимая [] до ввода времени.

- 9 Нажмите **OK**.

- 10 Нажмите [].

Включение/выключение ночного режима

- 1 Нажмите  (средняя программная клавиша).
- 2 Выберите , а затем нажмите **OK**.
- 3 Введите "0000" (PIN-код базового блока по умолчанию).
 - Если PIN-код был изменен, введите новый (стр. 33).
- 4 Выберите "**НАСТР-КИ ЗВОНКА**", а затем нажмите **OK**.
- 5 Выберите "**НОЧНОЙ РЕЖИМ**", а затем нажмите **OK**.
- 6 Выберите "**ВКЛ./ВЫКЛ.**", а затем нажмите **OK**.
- 7 Выберите "**ВКЛ.**" или "**ВЫКЛ.**", а затем нажмите **OK**.
- 8 Нажмите [].

Установка задержки звонка для ночного режима

Эта функция позволяет базовому блоку звонить при включенном ночном режиме, если вызывающий абонент ждет достаточно долго. По истечении выбранного периода времени базовый блок звонит, что полезно в случаях, когда кому-то необходимо срочно поговорить с вами.

Если выбрать "**ЗВОНОК ОТКЛ**", базовый блок не звонит во время ночного режима.

- 1 Нажмите  (средняя программная клавиша).

Настройки базового блока

- 2 Выберите **▲**, а затем нажмите **OK**.
- 3 Введите "0000" (PIN-код базового блока по умолчанию).
 - Если PIN-код был изменен, введите новый (стр. 33).
- 4 Выберите **"НАСТР-КИ ЗВОНКА"**, а затем нажмите **OK**.
- 5 Выберите **"НОЧНОЙ РЕЖИМ"**, а затем нажмите **OK**.
- 6 Выберите **"ЗАДЕРЖКА ЗВОНКА"**, а затем нажмите **OK**.
- 7 Выберите нужную установку, а затем нажмите **OK**.
- 8 Нажмите **[*0]**.

Опции вызова

Установка режима набора номера (тональный/импульсный)

"ТОНАЛЬНЫЙ": выберите, если вы пользуетесь службой тонального набора номера.

"ИМПУЛЬСНЫЙ": выберите, если вы пользуетесь службой импульсного набора номера.

- 1 Нажмите **[*0]** (средняя программная клавиша).
- 2 Выберите **▲**, а затем нажмите **OK**.
- 3 Введите "0000" (PIN-код базового блока по умолчанию).
 - Если PIN-код был изменен, введите новый (стр. 33).
- 4 Выберите **"ОПЦИИ ВЫЗОВА"**, а затем нажмите **OK**.
- 5 Выберите **"РЕЖИМ НАБОРА"**, а затем нажмите **OK**.
- 6 Выберите нужную установку, а затем нажмите **OK**.
- 7 Нажмите **[*0]**.

Изменение времени повторного вызова - флэш

Если необходимо, измените время повторного вызова - флэш в зависимости от требований вашего оператора связи или УАТС.

- 1 Нажмите **[*0]** (средняя программная клавиша).
- 2 Выберите **▲**, а затем нажмите **OK**.
- 3 Введите "0000" (PIN-код базового блока по умолчанию).
 - Если PIN-код был изменен, введите новый (стр. 33).
- 4 Выберите **"ОПЦИИ ВЫЗОВА"**, а затем нажмите **OK**.
- 5 Выберите **"СИГНАЛ ФЛЭШ"**, а затем нажмите **OK**.
- 6 Выберите нужную установку, а затем нажмите **OK**.
- 7 Нажмите **[*0]**.

Установка продолжительности паузы

Если необходимо, измените продолжительность паузы в зависимости от требований вашего оператора связи или АТС.



- 1 Нажмите **[*0]** (средняя программная клавиша).
- 2 Выберите **▲**, а затем нажмите **OK**.
- 3 Введите "0000" (PIN-код базового блока по умолчанию).
 - Если PIN-код был изменен, введите новый (стр. 33).
- 4 Выберите **"ОПЦИИ ВЫЗОВА"**, а затем нажмите **OK**.
- 5 Выберите **"ДЛИТ. ПАУЗЫ"**, а затем нажмите **OK**.
- 6 Выберите нужную установку, а затем нажмите **OK**.
- 7 Нажмите **[*0]**.

Сохранение/изменение номеров экстренных служб

Посредством этой функции определяются телефонные номера, которые можно набрать,

Настройки базового блока

если включена функция запрета вызовов (стр. 25).

- 1 Нажмите  (средняя программная клавиша).
- 2 Выберите , а затем нажмите **OK**.
- 3 Введите "0000" (PIN-код базового блока по умолчанию).
 - Если PIN-код был изменен, введите новый (стр. 33).
- 4 Выберите "ОПЦИИ ВЫЗОВА", а затем нажмите **OK**.
- 5 Выберите "НОМ ЭКСТ СЛУЖБ", а затем нажмите **OK**.
- 6 Выберите позицию памяти, а затем нажмите **OK**.
 - Если данная позиция памяти уже содержит номер экстренной службы, то отображается этот номер.
- 7 Введите/отредактируйте номер, а затем нажмите **OK**.
 - Чтобы удалить номер экстренной службы, нажмите и удержите **[C/⌫]**.
- 8 Нажмите **[↶⊙]**.

Автоматический выбор маршрута (АВМ)

Различные операторы связи используют различные тарифы для вызовов в различные зоны. Если вы пользуетесь услугами разных операторов связи с целью экономии, то функция автоматического выбора маршрута может автоматически набирать соответствующий код оператора при вызовах определенных кодов зон в зависимости от того, как запрограммирована эта функция.

Важная информация:

- Чтобы использовать автоматический выбор маршрута, необходимо:
 - подписаться на сервис оператора связи
 - сохранить используемые коды операторов
 - сохранить коды зон, которые вы хотите назначить определенному коду оператора



- назначить код оператора каждому сохраненному коду зоны
- Наведите справки о тарифах у вашего оператора/операторов связи.

Пример: Код оператора "9876" назначен коду зоны "123".

При наборе "123-4567" аппарат набирает "9876-123-4567".



Сохранение кодов операторов для АВМ (включение АВМ)

Сохраните коды операторов, услугами которых вы пользуетесь. Можно сохранить до пяти кодов операторов.

- 1 Нажмите  (средняя программная клавиша).
- 2 Выберите , а затем нажмите **OK**.
- 3 Введите "0000" (PIN-код базового блока по умолчанию).
 - Если PIN-код был изменен, введите новый (стр. 33).
- 4 Выберите "ОПЦИИ ВЫЗОВА", а затем нажмите **OK**.
- 5 Выберите "УСТ АВТ МАРШРУТ", а затем нажмите **OK**.
- 6 Выберите "КОД ОПЕРАТОРА", а затем нажмите **OK**.
- 7 Выберите "ВКЛ.", а затем нажмите **OK**.
- 8 Выберите позицию для кода оператора (С1-С5), а затем нажмите **OK**.
 - Если позиция уже содержит код оператора, то отображается этот код.
- 9 Введите код оператора (макс. 7 цифр), а затем нажмите **OK**.
- 10 Нажмите **[↶⊙]**.

Сохранение кодов зон для АВМ

Сохраните коды зон, которые следует набирать, используя определенного оператора. Можно сохранить до 25 кодов зон.

- 1 Нажмите  (средняя программная клавиша).
- 2 Выберите , а затем нажмите **OK**.
- 3 Введите "0000" (PIN-код базового блока по умолчанию).

Настройки базового блока

- Если PIN-код был изменен, введите новый (стр. 33).
- 4** Выберите “**ОПЦИИ ВЫЗОВА**”, а затем нажмите **OK**.
- 5** Выберите “**УСТ АВТ МАРШРУТ**”, а затем нажмите **OK**.
- 6** Выберите “**МЕЖДУГОР КОД**”, а затем нажмите **OK**.
- 7** Выберите позицию кода зоны (1-25), а затем нажмите **OK**.
 - Если позиция уже содержит код зоны, то отображается этот код.
- 8** Введите код зоны (макс. 5 цифр), а затем нажмите **OK**.
- 9** Выберите сохраненный ранее код оператора (C1-C5), а затем нажмите **OK**.
 - Этот код оператора автоматически набирается при наборе данного кода зоны.
- 10** Нажмите [**↶**].

Выключение АВМ

- 1** Нажмите **[M]** (средняя программная клавиша).
- 2** Выберите **[L]**, а затем нажмите **OK**.
- 3** Введите “0000” (PIN-код базового блока по умолчанию).
 - Если PIN-код был изменен, введите новый (стр. 33).
- 4** Выберите “**ОПЦИИ ВЫЗОВА**”, а затем нажмите **OK**.
- 5** Выберите “**УСТ АВТ МАРШРУТ**”, а затем нажмите **OK**.
- 6** Выберите “**КОД ОПЕРАТОРА**”, а затем нажмите **OK**.
- 7** Выберите “**ВЫКЛ.**”, а затем нажмите **OK**.
- 8** Нажмите [**↶**].

Установка ограничения вызова

Можно установить ограничение на набор определенных номеров в выбранных трубках. Для ограничения можно выбрать до 6 номеров, а также выбрать трубки, на которые

устанавливается ограничение. Сохранение здесь кодов зон мешает трубкам, на которые установлено ограничение, набирать любые телефонные номера с такими кодами зон. При наборе номера, на который установлено ограничение, соединение не производится и номер мигает на дисплее.

- 1** Нажмите **[M]** (средняя программная клавиша).
- 2** Выберите **[L]**, а затем нажмите **OK**.
- 3** Введите “0000” (PIN-код базового блока по умолчанию).
 - Если PIN-код был изменен, введите новый (стр. 33).
- 4** Выберите “**ОПЦИИ ВЫЗОВА**”, а затем нажмите **OK**.
- 5** Выберите “**ОГРАНИЧ ВЫЗОВОВ**”, а затем нажмите **OK**.
- 6** Выберите трубки, на которые будут наложены ограничения, нажимая номера нужных трубок.
 - Отображаются номера всех зарегистрированных трубок.
 - Мигающие номера указывают, что для соответствующей трубки включено ограничение вызовов.
 - Чтобы выключить ограничение вызовов для трубки, нажмите нужный номер еще раз. Номер перестает мигать.
- 7** Нажмите **OK**.
- 8** Выберите позицию памяти, а затем нажмите **OK**.
 - Если данная позиция памяти уже содержит ограниченный номер, то отображается этот номер.
- 9** Введите телефонный номер или код зоны, вызов которых нужно ограничить (макс. 8 цифр), а затем нажмите **OK**.
 - Чтобы удалить номер, на который установлено ограничение, нажмите **[C/⌫]**.
- 10** Нажмите [**↶**].

Настройки базового блока



Прочие настройки

Изменение PIN-кода (персонального идентификационного номера) базового блока



При изменении некоторых настроек в целях безопасности необходимо вводить PIN-код базового блока. PIN-код по умолчанию "0000".

Важная информация:

- При изменении PIN-кода обязательно запишите новый PIN-код. Аппарат не сообщает PIN-код. Если вы забыли свой PIN-код, обратитесь в центр обслуживания Panasonic.

- 1 Нажмите  (средняя программная клавиша).
- 2 Выберите , а затем нажмите **OK**.
- 3 Введите "0000" (PIN-код базового блока по умолчанию).
 - Если PIN-код был изменен, введите новый.
- 4 Выберите "ДР НАСТРОЙКИ", а затем нажмите **OK**.
- 5 Выберите "PIN БАЗЫ", а затем нажмите **OK**.
- 6 Введите новый 4-значный PIN-код базового блока, а затем нажмите **OK**.
- 7 Нажмите [].

Сброс установок базового блока к настройкам по умолчанию

- 1 Нажмите  (средняя программная клавиша).
- 2 Выберите , а затем нажмите **OK**.
- 3 Введите "0000" (PIN-код базового блока по умолчанию).
 - Если PIN-код был изменен, введите новый (стр. 33).
- 4 Выберите "ДР НАСТРОЙКИ", а затем нажмите **OK**.

- 5 Выберите "СБРОС Н-ЕК БАЗЫ", а затем нажмите **OK**.

- 6 Выберите "ДА", а затем нажмите **OK**.

- 7 Нажмите [].

Примечание:

- Следующие параметры удаляются или сбрасываются к настройкам по умолчанию:
 - Настройки, перечисленные на стр. 28
 - Список вызывавших абонентов
- Сохраняются следующие параметры:
 - Дата и время
 - Режим ретранслятора
 - АОН (Режим/Количество цифр/Количество сигналов/Продолжительность сигнала/Задержка сигнала/Задержка 1-го сигнала)

Сервис идентификации вызывающего абонента

Сервис идентификации вызывающего абонента (АОН и Caller ID)

Важная информация:

- Этот аппарат поддерживает услугу АОН и функцию Caller ID. Для отображения телефонных номеров вызывающих абонентов необходимо подписаться на соответствующий сервис у вашего оператора связи. Подробнее об этом можно узнать у оператора связи.
- По умолчанию этот аппарат настроен на службу АОН.

Выбор режима идентификации вызывающего абонента

Выберите режим идентификации вызывающего абонента, используемый вашим оператором связи (стр. 34). Подробнее об этом можно узнать у оператора связи.
 “АОН”: для российского типа.
 “Caller ID”: для европейского типа.

- 1 Нажмите (средняя программная клавиша).
- 2 Выберите , а затем нажмите **OK**.
- 3 Введите “0000” (PIN-код базового блока по умолчанию).
 - Если PIN-код был изменен, введите новый (стр. 33).
- 4 Выберите “АОН”, а затем нажмите **OK**.
- 5 Выберите “РЕЖИМ”, а затем нажмите **OK**.
- 6 Выберите “АОН” или “Caller ID”, а затем нажмите **OK**.
- 7 Нажмите .

Получение информации о вызывающем абоненте

Пользователи АОН:

Для получения информации о вызывающем абоненте нажмите (программная клавиша) во время входящего вызова. Чтобы ответить на вызов после получения

информации о вызывающем абоненте, нажмите или . Чтобы отвечать на вызов и одновременно получать информацию о вызывающем абоненте, не нажимайте до нажатия или .

Пользователи услуги Caller ID:

Во время поступления внешнего вызова информация о вызывающем абоненте может быть получена автоматически; не надо нажимать никакие кнопки. Чтобы ответить на вызов после получения информации о вызывающем абоненте, нажмите или .

Функции сервиса идентификации вызывающего абонента

После получения информации о вызывающем абоненте, доступны следующие функции:

- Отображается номер телефона вызывающего абонента.
- Телефонные номера последних 50 абонентов сохраняются в списке вызывавших абонентов.
- Когда получена информация о вызывающем абоненте, и когда она совпадает с телефонным номером, сохраненным в телефонной книге аппарата:
 - сохраненное имя отображается и указывается в списке вызывавших абонентов.
 - трубка использует цвет дисплея и тон звонка, назначенные категории вызывающего абонента.
- Если аппарат подсоединен к УАТС, получение информации о вызывающем абоненте может оказаться невозможным.
- Если звонок поступает из зоны, не поддерживающей сервис идентификации вызывающего абонента, и если режим идентификации вызывающих абонентов установлен в значение “Caller ID”, то отображается “НОМЕР НЕДОСТУП” (стр. 34).
- Если вызывающий абонент попросил не отправлять информацию о вызывающем абоненте, и если режим идентификации вызывающего абонента установлен в

Сервис идентификации вызывающего абонента

значение “**Caller ID**”, то отображается “**КОНФИДЕНЦ АБОН**” или же ничего не отображается (стр. 34).

Пропущенные вызовы

Если информация о вызывающем абоненте получена, но на вызов не ответили, аппарат обрабатывает такой вызов, как пропущенный. На дисплее отображается ➔. Если режим хранителя экрана (стр. 11) выключен, количество пропущенных вызовов отображается рядом с ➔.

Услуга ожидания вызова для абонентов, использующих услугу Caller ID



Этот сервис предоставляется оператором связи и действует только после подписки на него. Когда во время разговора слышен тональный сигнал ожидающего вызова, на дисплее отображается информация о втором вызывающем абоненте. Удержав первый вызов, можно ответить на второй вызов. Подробнее об этой услуге можно узнать у оператора связи.

Функции категории для пользователей услуги АОН или Caller ID

Категории могут помочь установить вызывающего абонента, используя различные тоны звонка и цвета дисплея для абонентов различных категорий. При добавлении записи в телефонную книгу ее можно отнести к нужной категории (стр. 17). Когда информация о вызывающем абоненте получена от абонента, отнесенного к какой-либо категории, используется цвет дисплея и тон звонка, выбранные для этой категории.

Изменение тона звонка категории

Для каждой категории можно выбрать определенный тон звонка. Если выбрано “**ТОН ВНЕШ ВЫЗ**”, то при поступлении сведений об абоненте, назначенном этой категории, аппарат использует тон звонка для внешнего вызова, установленный на стр. 22. Установка по умолчанию “**ТОН ВНЕШ ВЫЗ**”.



- 1 Нажмите  (левая программная клавиша), а затем нажмите .
- 2 Выберите “**КАТЕГОРИЯ**”, а затем нажмите **OK**.
- 3 Выберите категорию, а затем нажмите **OK**.
- 4 Выберите текущую настройку тона звонка категории, а затем нажмите **OK**.
- 5 Выберите нужный тон звонка, а затем нажмите **OK**.
- 6 Нажмите [**↶**].

Примечание:

- Выбранный здесь тон звонка будет слышен после нажатия **АОН**.

Изменение цвета дисплея категории абонентов

Для каждой категории можно выбрать определенный цвет дисплея. Если выбрано “**ЦВЕТ ДИСПЛЕЯ**”, то при поступлении сведений об абоненте, назначенном этой категории, аппарат подсвечивает дисплей цветом, установленным на стр. 24. Установка по умолчанию “**ЦВЕТ ДИСПЛЕЯ**”.

- 1 Нажмите  (левая программная клавиша), а затем нажмите .
- 2 Выберите “**КАТЕГОРИЯ**”, а затем нажмите **OK**.
- 3 Выберите категорию, а затем нажмите **OK**.
- 4 Выберите текущую настройку цвета дисплея категории, а затем нажмите **OK**.
- 5 Выберите нужный цвет, а затем нажмите **OK**.
- 6 Нажмите [**↶**].

Примечание:

- Выбранный цвет будет отображаться после нажатия **АОН**.

Голосовая идентификация вызывающих абонентов

Эта функция позволяет узнать телефонный номер вызывающего абонента, не глядя на дисплей. Если вы являетесь подписчиком

Сервис идентификации вызывающего абонента

услуги АОН или Caller ID, то при получении информации об абоненте аппарат будет сообщать номер телефона вызывающего абонента через громкоговоритель трубки. Установка по умолчанию “вкл.”. Чтобы использовать эту функцию, необходимо следующее:

- подписаться на АОН или на услугу Caller ID. Подробнее об этом можно узнать у оператора связи.
- включить функцию Голосовой идентификации вызывающих абонентов.
- при получении внешнего вызова нажмите **АОН**.

Важная информация:

- Телефонный номер будет сообщаться только по-русски.
- 1 Нажмите **[*]** (средняя программная клавиша).
 - 2 Выберите **[*]**, а затем нажмите **ОК**.
 - 3 Выберите “**ДР НАСТРОЙКИ**”, а затем нажмите **ОК**.
 - 4 Выберите “**ГОЛОСОВОЙ АОН**”, а затем нажмите **ОК**.
 - 5 Выберите “**вкл.**” или “**выкл.**”, а затем нажмите **ОК**.
 - 6 Нажмите **[*]**.

Примечание:

- Если громкость звонка выключена, сообщения Голосовой идентификации вызывающих абонентов слышно не будет.

Список вызывавших абонентов

Просмотр списка вызывавших абонентов и обратный вызов

Телефонные номера последних 50 абонентов сохраняются в списке вызывавших абонентов. При получении 51-го вызова, информация о самом первом вызывавшем абоненте удаляется автоматически. Этот список можно использовать для ответа на пропущенные вызовы.

- 1 Нажмите **[*]** (средняя программная клавиша).
- 2 Выберите **[*]**, а затем нажмите **ОК**.
 - Отображается последний вызов.
- 3 Нажимайте **[↓]**, чтобы искать от последнего вызова, или **[↑]**, чтобы искать от самого раннего вызова.
 - Если позицию уже просматривали или на вызов ответили, то отображается **✓**, даже если просмотр или ответный вызов был сделан с другой трубки.
 - Чтобы удалить запись, нажмите **[X]**, выберите “**ДА**”, а затем нажмите **ОК**.
- 4 Чтобы сделать обратный вызов отображаемого абонента, нажмите **[↶]** или **[↷]**.

Редактирование телефонного номера вызывавшего абонента до ответного вызова

- 1 Нажмите **[*]** (средняя программная клавиша).
- 2 Выберите **[*]**, а затем нажмите **ОК**.
- 3 Нажимайте **[↑]** или **[↓]** до отображения нужной записи.
- 4 **Добавление цифры**
Нажмите клавишу набора номера (**(0)**-**(9)**).
 - Нажатая цифра добавляется к текущему номеру.
- 5 **Удаление цифры**
Нажмите **[*]**, выберите “**РЕДАКТ И ВЫЗОВ**”, а затем нажмите **ОК**.
Нажимайте **[←]** или **[→]**, чтобы поместить курсор на цифру, которую необходимо удалить, а затем нажмите **[C/⊗]**.
- 5 Чтобы сделать вызов, нажмите **[↶]**, **[↷]** или **ОК**.

Удаление информации о вызывавшем абоненте

- 1 Нажмите **[*]** (средняя программная клавиша).
- 2 Выберите **[*]**, а затем нажмите **ОК**.

Сервис идентификации вызывающего абонента

- 3 Чтобы отобразить нужную запись, нажимайте [**▲**] или [**▼**], а затем нажмите **[*]**.
- 4 Выберите “УДАЛИТЬ”, а затем нажмите **OK**.
 - Чтобы удалить все записи, выберите “УДАЛИТЬ ВСЕ”, а затем нажмите **OK**.
- 5 Выберите “ДА”, а затем нажмите **OK**.
- 6 Нажмите [**✕**].

Сохранение информации о вызывавших абонентах в телефонной книге

- 1 Нажмите **[*]** (средняя программная клавиша).
- 2 Выберите **→**, а затем нажмите **OK**.
- 3 Чтобы отобразить нужную запись, нажимайте [**▲**] или [**▼**], а затем нажмите **[*]**.
- 4 Выберите “ДОБАВ В ТЕЛ КН”, а затем нажмите **OK**.
- 5 Продолжайте с шага 3, “Добавление записей в телефонную книгу”, стр. 17.

Настройки идентификации вызывающего абонента

Выбор отображаемого количества цифр для пользователей АОН

Можно выбрать отображаемое количество цифр телефонного номера (стр. 34). Чтобы номер отображался правильно, эта установка должна быть настроена на количество цифр в телефонном номере в вашей зоне (например, 7 цифр в Москве).

- 1 Нажмите **[*]** (средняя программная клавиша).
- 2 Выберите **▲**, а затем нажмите **OK**.
- 3 Введите “0000” (PIN-код базового блока по умолчанию).
 - Если PIN-код был изменен, введите новый (стр. 33).
- 4 Выберите “АОН”, а затем нажмите **OK**.

- 5 Выберите “КОЛ-ВО ЦИФР”, а затем нажмите **OK**.
- 6 Выберите нужную установку, а затем нажмите **OK**.
- 7 Нажмите [**✕**].

Примечание:

- Возможны случаи, когда информация о вызывающем абоненте не отправляется АТС, или когда номер вызывающего абонента отображается неверно.

Установка сигналов запроса для пользователей АОН

Следующие настройки установлены изготовителем в стандартные значения. Изменение этих настроек может повысить или понизить надежность АОН.

Выбор числа сигналов запроса

Если информация о вызывающем абоненте принимается неверно, то можно выбрать число сигналов запроса.

- Заводская предустановка - 3.
- 1 Нажмите **[*]** (средняя программная клавиша).
 - 2 Выберите **▲**, а затем нажмите **OK**.
 - 3 Введите “0000” (PIN-код базового блока по умолчанию).
 - Если PIN-код был изменен, введите новый (стр. 33).
 - 4 Выберите “АОН”, а затем нажмите **OK**.
 - 5 Выберите “ЧИСЛО СИГНАЛОВ”, а затем нажмите **OK**.
 - 6 Введите число сигналов запроса (от 1 до 5), а затем нажмите **OK**.
 - 7 Нажмите [**✕**].

Выбор длительности сигналов запроса

Если информация о вызывающем абоненте принимается неверно, то можно выбрать длительность сигналов запроса.

- Заводская предустановка - 140 мс.
- 1 Нажмите **[*]** (средняя программная клавиша).
 - 2 Выберите **▲**, а затем нажмите **OK**.

Сервис идентификации вызывающего абонента

- 3 Введите "0000" (PIN-код базового блока по умолчанию).
 - Если PIN-код был изменен, введите новый (стр. 33).
 - 4 Выберите "ДОН", а затем нажмите **OK**.
 - 5 Выберите "ДЛИТ СИГНАЛА", а затем нажмите **OK**.
 - 6 Введите длительность сигналов запроса (от 100 до 300 мс; кратно 10), а затем нажмите **OK**.
 - 7 Нажмите [**↶**].
- 5 Выберите "ЗАДЕР 1-ГО СИГН", а затем нажмите **OK**.
 - 6 Введите длительность задержки (от 100 до 900 мс, кратно 50), а затем нажмите **OK**.
 - 7 Нажмите [**↶**].

Выбор задержки между сигналами запроса

Если информация о вызывающем абоненте принимается неверно, то можно выбрать задержку между сигналами запроса.

- Заводская предустановка - 200 мс.

- 1 Нажмите **[*]** (средняя программная клавиша).
- 2 Выберите **/**, а затем нажмите **OK**.
- 3 Введите "0000" (PIN-код базового блока по умолчанию).
 - Если PIN-код был изменен, введите новый (стр. 33).
- 4 Выберите "ДОН", а затем нажмите **OK**.
- 5 Выберите "ЗАДЕРЖ СИГНАЛА", а затем нажмите **OK**.
- 6 Введите длительность задержки (от 100 до 900 мс, кратно 50), а затем нажмите **OK**.
- 7 Нажмите [**↶**].

Выбор задержки для ответа на вызов

Если информация о вызывающем абоненте принимается неверно, то можно выбрать время между повторяющимися сигналами запроса.

- Заводская предустановка - 200 мс.

- 1 Нажмите **[*]** (средняя программная клавиша).
- 2 Выберите **/**, а затем нажмите **OK**.
- 3 Введите "0000" (PIN-код базового блока по умолчанию).
 - Если PIN-код был изменен, введите новый (стр. 33).
- 4 Выберите "ДОН", а затем нажмите **OK**.

Эксплуатация нескольких аппаратов

Работа с несколькими аппаратами

Дополнительные трубки

На одном базовом блоке может быть зарегистрировано до 6 трубок. Например, дополнительные трубки позволяют вести разговор по внутренней связи со второй трубкой в то время, как третья трубка занята внешним вызовом. О приобретении дополнительных трубок см. стр. 5.

Дополнительные базовые блоки

Трубки можно зарегистрировать на нескольких базовых блоках (до четырех), что позволяет использовать дополнительные базовые блоки и расширять зону использования трубки или трубок. Если трубка выходит из зоны действия своего базового блока, когда в выборе базового блока (стр. 40) установлено “АВТО”, трубка ищет другой базовый блок для того, чтобы делать и принимать вызовы. Базовый блок и трубки, с которыми он связан, называются “радиоучастком”.

Примечание:

- Вызовы прерываются, когда трубка перемещается из одной радиоучастка в другую.
- Вызовы внутренней связи и передачи вызовов возможны только между трубками в одной радиоучастке.

Регистрация трубки на базовом блоке

Регистрация дополнительной трубки на базовом блоке (простая регистрация)

Поставляемая трубка и базовый блок уже зарегистрированы. После приобретения дополнительной трубки зарегистрируйте ее на базовом блоке. Убедитесь, что дополнительная трубка включена. Если

трубка не включена, нажмите и удерживайте [**☎**] несколько секунд, чтобы включить ее.

- 1 Снимите дополнительную трубку и нажмите [**☎**], чтобы переключить ее в режим ожидания.
- 2 Нажмите и удерживайте [**☎**] на базовом блоке приблизительно 3 секунды, пока не прозвучит сигнал регистрации.
- 3 Положите дополнительную трубку на базовый блок. Сигнал регистрации продолжает звучать. Оставив трубку на базовом блоке, дождитесь сигнала подтверждения и **☎** прекращения мигания.

Примечание:

- Если зазвучит сигнал ошибки, или если **☎** продолжает мигать, зарегистрируйте трубку вручную (ручная регистрация; стр. 39).
- Если все зарегистрированные трубки начнут звонить на шаге 2, нажмите [**☎**], чтобы остановить регистрацию. Начните заново с шага 1.
- Перед первым включением дополнительной трубки зарядите ее аккумуляторные батареи приблизительно 7 часов.
- Этот метод регистрации нельзя использовать для трубок, уже зарегистрированных на базовом блоке. Зарегистрируйте трубку вручную (ручная регистрация; стр. 39).

Регистрация дополнительной трубки на базовом блоке (ручная регистрация)

Трубку на базовом блоке можно зарегистрировать вручную следующим образом.

- 1 Нажмите **[☎]** (средняя программная клавиша).
- 2 Выберите **[☎]**, а затем нажмите **[OK]**.
- 3 Выберите “РЕГИСТРАЦИЯ”, а затем нажмите **[OK]** 2 раза.
- 4 Выберите номер базового блока и нажмите **[OK]**.
 - Этот номер используется трубкой только для справки.

Эксплуатация нескольких аппаратов

- 5 Нажмите и удерживайте **[*]** на базовом блоке приблизительно 3 секунды, пока не зазвучит сигнал регистрации.
 - Если начнут звонить все зарегистрированные трубки, нажмите **[*]**, чтобы остановить регистрацию, а затем повторите этот шаг.
 - После нажатия **[*]** процедура регистрации должна быть закончена в течение 1 минуты.
- 6 Дождитесь, пока отобразится **“ВВЕД PIN БАЗЫ”**, затем введите “0000” (PIN-код базового блока по умолчанию) и нажмите **OK**.
 - Если PIN-код был изменен, введите новый (стр. 33).
 - Если трубка зарегистрирована успешно, **Y** перестанет мигать. Если включены тоны клавиш (стр. 26), то звучит сигнал подтверждения.

Выбор базового блока

Если выбрано **“АВТО”**, трубка автоматически использует любой базовый блок, на котором она зарегистрирована. Выбрав базовый блок, трубка будет делать и принимать вызовы, используя только этот базовый блок. Если трубка находится вне зоны действия этого базового блока, вызовы делать невозможно.

- 1 Нажмите **[*]** (средняя программная клавиша).
- 2 Выберите **[*]**, а затем нажмите **OK**.
- 3 Выберите **“ВЫБРАТЬ БАЗУ”**, а затем нажмите **OK**.
- 4 Выберите номер нужного базового блока или **“АВТО”** и нажмите **OK**.
 - Трубка ищет базовый блок.

Отмена трубки

На каждом базовом блоке может быть зарегистрировано максимально 6 трубок. Трубка может отменить свою регистрацию (или регистрацию другой трубки), которая сохранена в базовом блоке. Это позволяет базовому блоку “забыть” трубку.

- 1 Нажмите **[*]** (средняя программная клавиша).
- 2 Выберите **[*]**, а затем нажмите **OK**.
- 3 Введите “0000” (PIN-код базового блока по умолчанию).
 - Если PIN-код был изменен, введите новый (стр. 33).
- 4 Введите “335”.
- 5 Выберите **“ОТМЕНА ТРУБКИ”**, а затем нажмите **OK**.
 - Отображаются номера всех трубок, зарегистрированных на базовом блоке.
- 6 Выберите трубку, регистрацию которой необходимо отменить, нажав номер нужной трубки.
 - Номер выбранной трубки мигает.
 - Чтобы отменить номер выбранной трубки, нажмите этот номер еще раз. Номер перестает мигать.
- 7 Нажмите **OK**.
- 8 Выберите **“ДА”**, а затем нажмите **OK**.
- 9 Нажмите **[*]**.

Отмена базового блока

Трубка может быть зарегистрирована максимально на 4 базовых блоках. Трубка может отменить базовый блок, на котором она зарегистрирована. Это позволяет трубке “забыть” базовый блок.

- 1 Нажмите **[*]** (средняя программная клавиша).
- 2 Выберите **[*]**, а затем нажмите **OK**.
- 3 Выберите **“РЕГИСТРАЦИЯ”**, а затем нажмите **OK**.
- 4 Введите “335”.
- 5 Выберите **“ОТМЕНИТЬ БАЗУ”**, а затем нажмите **OK**.
- 6 Введите “0000” (PIN-код трубки по умолчанию).
 - Если PIN-код был изменен, введите новый (стр. 26).
- 7 Выберите базовый блок, регистрацию на котором необходимо отменить, нажав номер нужного базового блока.

Эксплуатация нескольких аппаратов

- Номер выбранного базового блока мигает.
- Чтобы отменить номер выбранного базового блока, нажмите этот номер еще раз. Номер перестанет мигать.

8 Нажмите **OK**.

9 Выберите “да”, а затем нажмите **OK**.

10 Нажмите [**✕**].

Примечание:

- Чтобы зарегистрировать трубку на другом базовом блоке или на этом же блоке, см. о ручной регистрации (стр. 39).

Увеличение зоны действия базового блока

Зону действия базового блока можно увеличить, используя DECT-ретранслятор. Используйте только Panasonic DECT-ретранслятор, упомянутый на стр. 5. Подробнее об этом можно узнать у своего регионального дилера Panasonic.

Важная информация:

- Прежде чем регистрировать ретранслятор на базовом блоке, необходимо включить режим ретранслятора.

Включение/выключение режима ретранслятора

- 1 Нажмите [**☰**] (средняя программная клавиша).
- 2 Выберите **☑**, а затем нажмите **OK**.
- 3 Введите “0000” (PIN-код базового блока по умолчанию).
 - Если PIN-код был изменен, введите новый (стр. 33).
- 4 Выберите “**ДР НАСТРОЙКИ**”, а затем нажмите **OK**.
- 5 Выберите “**РЕЖИМ РЕПЕАТЕР**”, а затем нажмите **OK**.
- 6 Выберите “**ВКЛ.**” или “**ВЫКЛ.**”, а затем нажмите **OK**.
- 7 Нажмите [**✕**].

Примечание:

- После включения/выключения режима ретранслятора вызовы нельзя делать или принимать в течение нескольких секунд.

Внутренняя связь между трубками

Пример: Трубка 1 вызывает трубку 2

1 Трубка 1:

Нажмите [**INT**] и [**2**] (номер нужной трубки).

2 Трубка 2:

Нажмите [**↶**] или [**☎**], чтобы ответить.

3 Окончив разговор, нажмите [**✕**].

Примечание:

- Вызовы по внутренней связи возможны между двумя трубками в одной радиоячейке, но не между трубками в разных радиоячейках.

Передача вызовов между трубками, конференц-связь

Внешние вызовы могут передаваться между двумя трубками одной радиоячейки. Две трубки одной радиоячейки могут установить конференц-связь с внешним абонентом.

Пример: Трубка 1 передает вызов трубке 2.

1 Трубка 1:

Во время внешнего вызова нажмите [**INT**] и [**2**] (номер нужной трубки).

- Внешний вызов удерживается.

- Если ответа нет, нажмите [**INT**], чтобы вернуться к внешнему вызову.

2 Трубка 2:

Нажмите [**↶**] или [**☎**], чтобы ответить на пейджинг.

- Трубка 2 связывается с трубкой 1.

3 Трубка 1:

Чтобы окончить передачу вызова, нажмите [**✕**].

Чтобы установить конференц-связь, нажмите [**3**].

Эксплуатация нескольких аппаратов

Передача вызова без разговора с пользователем другой трубки

- 1 Во время внешнего вызова нажмите **[INT]**, а затем номер нужной трубки.
 - Другая трубка звонит, если она находится в зоне действия базового блока и включена.
- 2 Нажмите **[*0]**.
 - Внешний вызов звонит на другой трубке.

Примечание:

-  мигает, указывая на удерживаемый внешний вызов.
- Если пользователь другой трубки не отвечает на вызов в течение 1 минуты, вызов снова переводится на вашу трубку.

Полезная информация

Установка на стене

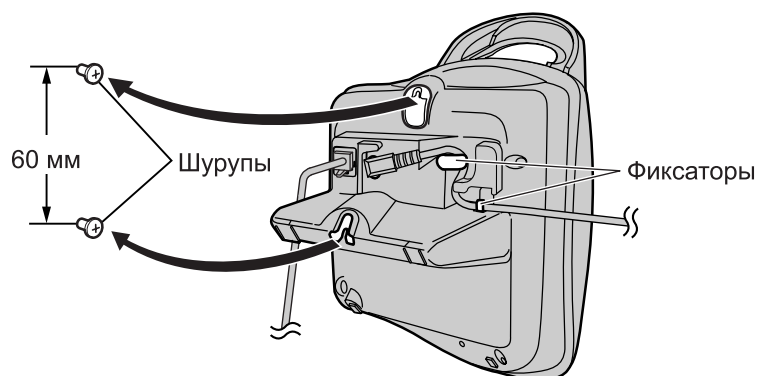

Примечание:

- Убедитесь, что шурупы надежно ввернуты в стену.
- Не допускайте зажима телефонного шнура и провода адаптера для сети переменного тока между базовым блоком и стеной.
- Используйте следующий шаблон для установки аппарата на стене, чтобы определить места для сверления.

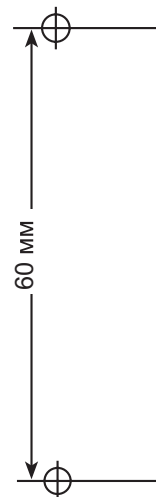

Полезная информация

Ввод знаков

Для ввода знаков и цифр используются клавиши набора номера. Каждой клавише набора номера назначено несколько знаков. Имеются следующие режимы ввода знаков: "Алфавит", "Цифровой", "Греческий", "Расширенный 1", "Расширенный 2" и "Кириллица". При использовании режимов "Алфавит", "Греческий" (АВГ), "Расширенный 1" (АĂĂ), "Расширенный 2" (SŠŠ) или "Кириллица" (АБВ), выбранный знак вводится несколькими нажатиями клавиши набора.

- Нажимайте [◀] или [▶], чтобы перемещать курсор.
- Для ввода знаков и цифр нажимайте клавиши набора номера.
- Нажмите [C/⌫], чтобы удалить знак или цифру, выделенную курсором. Нажмите и удерживайте [C/⌫], чтобы удалить все знаки или цифры.
- Нажимайте [*], чтобы переключаться между верхним и нижним регистрами.
- Чтобы ввести другой знак, расположенный на той же клавише набора номера, нажимайте [▶] для перемещения курсора к следующему знаку, а затем нажмите соответствующую клавишу набора номера.

Режимы ввода знаков

Доступно несколько режимов ввода знаков. Нажмите **1/A/?** (правая программная клавиша), затем выберите режим ввода знаков и нажмите **OK**. Установка по умолчанию - "Кириллица".

Таблица знаков кириллицы (АБВ)

0	1	АБВГ ABC2	ДЕЖЗ DEF3	ИЙКЛ GHI4	МНОП JKL5	РСТУ MNO6	ФХЦЧ PQRS7	ШЩЫ TUV8	ЪЭЮЯ WXYZ9
Пробел 0 Ğ € I İ Ÿ	Пробел # & ' () * , - . / 1	А Б В Г 2	Д Е Ж З 3	И Й К Л 4	М Н О П 5	Р С Т У 6	Ф Х Ц Ч 7	Ш Щ Ы 8	Ъ Э Ю Я 9

Таблица ввода цифр (0-9)

0	1	АБВГ ABC2	ДЕЖЗ DEF3	ИЙКЛ GHI4	МНОП JKL5	РСТУ MNO6	ФХЦЧ PQRS7	ШЩЫ TUV8	ЪЭЮЯ WXYZ9
0	1	2	3	4	5	6	7	8	9

Таблица знаков латинского алфавита (ABC)

0	1	АБВГ ABC2	ДЕЖЗ DEF3	ИЙКЛ GHI4	МНОП JKL5	РСТУ MNO6	ФХЦЧ PQRS7	ШЩЫ TUV8	ЪЭЮЯ WXYZ9
Пробел 0	Пробел # & ' () * , - . / 1	А В С 2	Д Е Ф 3	Г Н И 4	Ж К Л 5	М Н О 6	П Р С 7	Т У В 8	Х Y Z 9
		a b c 2	d e f 3	g h i 4	j k l 5	m n o 6	p q r s 7	t u v 8	w x y z 9

Полезная информация

Таблица знаков греческого алфавита (ΑΒΓ)

0	1	ΑΒΓ ABC 2	ΔΕΖ DEF 3	ΗΘΙ GHI 4	ΚΛΜ JKL 5	ΝΞΟ MNO 6	ΠΡΣ PQRS 7	ΤΥΦ TUV 8	ΧΨΩ XYZ 9
Пробел 0	Пробел # & ' () * , - . / 1	Α Β Γ 2	Δ Ε Ζ 3	Η Θ Ι 4	Κ Λ Μ 5	Ν Ξ Ο 6	Π Ρ Σ 7	Τ Υ Φ 8	Χ Ψ Ω 9

Таблица знаков режима "Расширенный 1" (ΑĂĂ)

0	1	ΑĂĂ ABC 2	ΔΕĚ DEF 3	ΓĞΗ GHI 4	ΚΛΛ JKL 5	ΜΝŃ MNO 6	ΠΡΣ PQRS 7	ΤΥÛ TUV 8	ΧŴΧ XYZ 9
Пробел 0	Пробел # & ' () * , - . / 1	Α Ă Ă Ă Ă Ă Ă Æ Β Ç 2	Δ Ε Ě É Ê Ě Ë Ę 3	Γ Ğ Η İ Ĩ İ ı ĩ 4	Κ Λ Λ 5	Μ Ν Ń Ń Ń Ń Ń Ń Ń ø 6	Π Ρ Σ Ş 7	Τ Υ Û Ú Û Ü Û V 8	Χ Ŵ Χ Ŷ ŷ Ζ 9
		a à á â ã ä å æ b ç 2	d e è é ê ě ë ð 3	g ğ h i ĩ İ ı ĩ 4	j k l 5	m n ñ o ò ó ô õ ö ø 6	p q r s ş 7	t u ù ú û ü Û v 8	w Ŵ x Ŷ ŷ z 9

- Следующие знаки используются и для верхнего, и для нижнего регистров:

ø Ş Ŵ ŷ

Таблица знаков режима "Расширенный 2" (ŚŠŠ)

0	1	ĂĂĂ ABC 2	ĐĚĚ DEF 3	ĞĤİ GHI 4	ΚΛŁ JKL 5	ΜΝŃ MNO 6	ΠΡŔ PQRS 7	ΤΥÛ TUV 8	ΧŶŶ XYZ 9
Пробел 0	Пробел # & ' () * , - . / 1	Ă Ă Ă Ą Ɔ Ć Ĉ Ć 2	Đ Ě Ě É Ę Ě Ɔ 3	Ğ Ĥ İ ı 4	Κ Λ Ł ł ł ł 5	Μ Ν Ń Ń Ń Ń Ń Ń Ń ö 6	Π Ρ Ŕ Ŕ Ŕ Ŕ 7	Τ Υ Û ú v 8	Χ Ŷ Ŷ Ŷ Ŷ Ŷ Ź 9
		a á ä Ą Ɔ Ć Ĉ Ć 2	d ě ě é ě ě Ɔ 3	g ĥ i ı 4	j k l ł ł ł 5	m n ñ ň o ó ö 6	p q r Ŕ ŕ s Ŕ Ŕ 7	t u ù ú v 8	w x y Ŷ Ŷ Ŷ Ŷ Ź 9

- Следующие знаки используются и для верхнего, и для нижнего регистров:

Ą Ć Ć Ę Ł Ł Ł Ń Ŕ Ś Š ŷ Ŷ Ź Ź Ź

Полезная информация

Устранение неполадок

Если у Вас возникли какие-либо трудности при использовании аппарата, отсоедините адаптер для сети переменного тока и выключите трубку, затем вновь подсоедините адаптер и включите трубку.

Исходные настройки

Неисправность	Причина и решение
☒ мигает.	<ul style="list-style-type: none">● Трубка не зарегистрирована на базовом блоке. Зарегистрируйте ее (стр. 39).● Трубка слишком далеко от базового блока. Переместитесь ближе.● Адаптер для сети переменного тока не подсоединен. Проверьте подсоединения.
На дисплее трубки ничего не отображается.	<ul style="list-style-type: none">● Трубка не включена. Включите питание (стр. 12).
Трубка не включается.	<ul style="list-style-type: none">● Убедитесь, что батареи установлены правильно (стр. 10).● Полностью зарядите батареи (стр. 10).● Очистите зарядные контакты и зарядите повторно (стр. 10).
Дисплей темный и отображаемые объекты очень бледны.	<ul style="list-style-type: none">● Трубка в режиме хранителя экрана (стр. 11).

Полезная информация

Телефон

Неисправность	Причина и решение
Не удается делать и принимать вызовы.	<ul style="list-style-type: none"> ● Не подсоединен адаптер для сети переменного тока или телефонный шнур. Проверьте подсоединения. ● Если для подключения аппарата к телефонной линии используется переходник, уберите переходник и подсоедините аппарат к линии напрямую. Если аппарат работает нормально, проверьте переходник. Если аппарат работает нормально, проверьте переходник. ● Отсоедините базовый блок от телефонной линии и подсоедините линию к заведомо исправному телефону. Если исправный телефон работает нормально, обратитесь в центр обслуживания, чтобы отремонтировать аппарат. Если исправный телефон не работает нормально, обратитесь к вашему оператору связи. ● Неверная установка режима набора номера. Установите на “ТОНАЛЬНЫЙ” или “ИМПУЛЬСНЫЙ”, как необходимо (стр. 30). ● Включена функция запрета вызова. Отключите ее (стр. 25). ● Набран номер ограничения вызова (стр. 32). ● Включена функция блокировки клавиатуры. Отключите ее (стр. 14).
Аппарат не звонит.	<ul style="list-style-type: none"> ● Выключена громкость звонка. Отрегулируйте громкость звонка трубки (стр. 22) и громкость звонка базового блока (стр. 29). ● Включена функция “Ночной режим”. Отключите ее (стр. 23, 29).
Батареи должны заряжаться, но пиктограмма батареи не меняется.	<ul style="list-style-type: none"> ● Очистите зарядные контакты и зарядите повторно (стр. 10). ● Адаптер для сети переменного тока отсоединен. Подсоедините адаптер.
При нажатии  слышен сигнал “занято”.	<ul style="list-style-type: none"> ● Трубка слишком далеко от базового блока. Переместитесь ближе и попробуйте еще раз. ● Другая трубка занята внешним вызовом. Подождите, пока другой пользователь закончит вызов.

Полезная информация

Неисправность	Причина и решение
Слышны статические шумы, звук появляется и исчезает. Помехи от других электрических устройств.	<ul style="list-style-type: none"> ● Разместите трубку и базовый блок вдали от других электрических устройств. ● Переместитесь ближе к базовому блоку. ● Ваш аппарат подключен к телефонной линии с помощью услуги DSL. Мы рекомендуем подсоединить фильтр (обратитесь к поставщику услуги DSL) к телефонной линии между базовым блоком и розеткой телефонной линии.
Трубка перестает работать во время разговора.	<ul style="list-style-type: none"> ● Отсоедините адаптер для сети переменного тока и выключите трубку. Подсоедините адаптер, включите трубку и попробуйте еще раз.
Телефон звонит во время сохранения записи в телефонной книге или назначения клавиши для набора одной клавишей.	<ul style="list-style-type: none"> ● Принимается вызов. Чтобы ответить на вызов, нажмите [↵]. Программирование отменяется. Начните сначала.
Нажатие  не вызывает отображения/набора последнего набранного номера.	<ul style="list-style-type: none"> ● Повторно набираемый номер содержит более 48 цифр. Наберите номер вручную.
Не удается сохранить номер из списка повторного набора в телефонную книгу.	<ul style="list-style-type: none"> ● Номер телефона превышает 24 цифры. Номера телефонов, сохраняемые в телефонной книге, не должны превышать 24 цифр (стр. 17).
Трубка подает прерывистые сигналы и/или мигает  .	<ul style="list-style-type: none"> ● Полностью зарядите батареи (стр. 10).
После полной зарядки батарей  продолжает мигать.	<ul style="list-style-type: none"> ● Очистите зарядные контакты и зарядите повторно (стр. 10). ● Необходимо заменить батареи (стр. 12).
Не отображается информация о вызывающем абоненте.	<ul style="list-style-type: none"> ● Необходимо подписаться на АОН или на услугу Caller ID. ● Ваш аппарат подключен к телефонной линии с помощью услуги DSL. Мы рекомендуем подсоединить фильтр (обратитесь к поставщику услуги DSL) к телефонной линии между базовым блоком и розеткой телефонной линии.
Во время просмотра информации о вызывающем абоненте дисплей возвращается в режим ожидания.	<ul style="list-style-type: none"> ● Во время поиска избегайте пауз продолжительностью более 1 минуты.
Трубка не сообщает номера телефона вызывающего абонента.	<ul style="list-style-type: none"> ● Выключена громкость звонка трубки. ● Функция Голосовой идентификации вызывающих абонентов выключена.

Полезная информация

Неисправность	Причина и решение
Не удается зарегистрировать трубку на базовом блоке.	<ul style="list-style-type: none">● Максимально допустимое количество базовых блоков (4) уже зарегистрировано на трубке. Отмените на трубке регистрацию неиспользуемых базовых блоков (стр. 40).● Максимально допустимое количество трубок (6) уже зарегистрировано на базовом блоке. Отмените на базовом блоке регистрацию неиспользуемых трубок (стр. 40).● Введен неверный PIN-код. Если вы забыли свой PIN-код, обратитесь в центр обслуживания Panasonic.● Разместите трубку и базовый блок вдали от других электрических устройств.

Полезная информация

Технические характеристики

■ Стандарт:

DECT (Технология улучшенной цифровой беспроводной связи)

GAP (Общий профиль доступа)

■ Количество каналов:

120 Дуплексные каналы

■ Диапазон частот:

1,88 ГГц - 1,9 ГГц

■ Дуплексная связь:

TDMA (Множественный доступ с временным разделением каналов)

■ Разнос каналов:

1 728 кГц

■ Скорость передачи:

1 152 кбит/сек

■ Модуляция:

GFSK (Частотная модуляция с гауссовой фильтрацией)

■ Мощность радиочастотной передачи:

прибл. 250 мВт

■ Источник питания:

220–240 В, 50 Гц

■ Потребляемая мощность, базовый блок:

Режим ожидания: прибл. 3,5 Вт

Максимум: прибл. 9,2 Вт

■ Условия эксплуатации:

5 °С–40 °С, 20 %–80 % относительной влажности воздуха (без конденсата)

■ Габариты:

Базовый блок: прибл. 111 мм × 121 мм × 123 мм

Трубка: прибл. 148 мм × 48 мм × 32 мм

■ Масса (вес):

Базовый блок: прибл. 200 г

Трубка: прибл. 130 г

Примечание:

- Технические характеристики могут быть изменены.
- Иллюстрации, использованные в данной инструкции, могут незначительно отличаться от фактического изделия.

Срок службы аппарата:

Установленный производителем срок службы изделия равен 7 годам с даты производства при условии, что изделие используется в строгом соответствии с настоящей инструкцией по эксплуатации и при именими техническими стандартами.

Меры предосторожности при обращении с сетевыми адаптерами:

1. Запрещается изменять, модифицировать или ремонтировать сетевой адаптер.
2. Запрещается вынимать или вставлять кабель питания влажными руками.
3. Запрещается наступать на кабель питания, располагать его там, где он или разъем питания могут быть повреждены.
4. Запрещается применять сетевой адаптер в местах, подверженных воздействию воды или сильно загрязненных местах.
5. Запрещается устанавливать сетевой адаптер в таких местах, где он может легко упасть или быть поврежденным сильным колебаниям.
6. Запрещается применять сетевой адаптер в сетевых розетках с некачественным соединением.
7. Запрещается применять сетевой адаптер для работы с напряжением питания, отличным от 220-240 В переменного тока.
8. Запрещается применять сетевой адаптер с любым другим оборудованием.
9. Регулярно удаляйте любую грязь с кабеля питания.
10. Если аппарат не эксплуатируется в течение продолжительного времени (несколько месяцев и более), отсоедините сетевой адаптер от розетки сети питания переменного тока.

Меры предосторожности при обращении с аккумуляторами:

Для снижения риска возгорания или нанесения повреждений поврежденных прочитайте и соблюдайте данные указания:

1. Применяйте аккумуляторы только установленного образца.
2. Запрещается бросать аккумуляторы в огонь. Они могут взрываться.
Изучите местные правила утилизации отходов в отношении специальных указаний по утилизации аккумуляторов.
3. Запрещается открывать или разбирать аккумулятор. Вытекающий электролит обладает коррозионным действием и может вызвать ожоги или повреждения глаз или кожи. При попадании в пищеварительный тракт электролит может вызвать отравление.
4. Уделяйте особое внимание обращению с аккумуляторами, чтобы не допустить короткого замыкания клемм аккумулятора с электропроводными материалами, например, кольцами, браслетами и ключами. Аккумулятор и/или изделие из электропроводного материала могут перегреться и вызвать ожоги.
5. Заряжайте аккумулятор, входящий в комплект поставки или идентифицированный для применения с данным изделием, только в соответствии с указаниями и ограничениями, представленными в настоящем Руководстве.
6. При неправильно проведенной замене аккумулятора возникает опасность взрыва. Заменяйте только таким же аккумулятором или аккумулятором эквивалентного типа, рекомендованным производителем.



Полезная информация



ВНИМАНИЕ!

Настоящий беспроводной телефонный аппарат не защищен от несанкционированного подключения к радиоканалу: «микрофонная трубка – базовый блок».
Для исключения несанкционированного подключения рекомендуется совместно с БТА применять сертифицированные Госкомсвязью России устройства защиты абонентской линии.

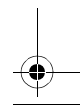
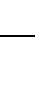
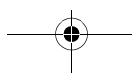
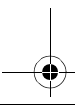
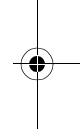
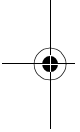

Указатель

- Р** PIN-код
 Базовый блок: 33
 Трубка: 26
- А** Автоматический выбор маршрута (ABM): 31
 Коды зон: 31
 Коды операторов связи: 31
 Автоматическое начало разговора: 15, 26
- Б** Базовый блок
 PIN-код: 33
 Выбор: 40
 Дополнительные базовые блоки: 39
 Настройки: 28
 Отмена: 40
 Сброс настроек: 33
- Батарея
 Время работы от батареи: 11
 Замена: 12
 Зарядка: 10
 Уровень заряда: 11
 Установка: 10
- Блокировка клавиатуры: 14
- В** Ввод знаков: 44
 Внутренняя связь: 41
 Временный тональный набор: 15
- Г** Голосовая идентификация вызывающих абонентов: 35
 Громкая связь: 13
 Громкость
 Громкая связь: 13
 Динамик: 13
 Звонок (базовый блок): 29
 Звонок (трубка): 22
- Д** Дата и время: 12
 Дисплей
 Контрастность: 25
 Пиктограммы: 7
 Режим ожидания: 24
 Цвет: 24
 Язык: 24
- З** Запрет вызова: 25
 Заставка: 24
- К** Как делать вызовы: 13
- Категория: 17
 Тоны звонка: 35
 Цвета дисплея: 35
 Конференц-связь: 41
- М** Междугородный код: 25
- Н** Набор одной клавишей: 18
 Номера экстренных служб: 30
 Ночной режим
 Базовый блок: 29
 Трубка: 23
- О** Ограничение вызова: 32
 Ответ на вызов: 15
 Отключение звука: 14
- П** Пауза: 15, 30
 Передаваемые вызовы: 41
 Питание Вкл./Откл.: 12
 Повторный вызов (сигнал) флэш: 15, 30
 Повторный набор: 13
 Подсоединения: 10
 Последовательный набор: 19
 Пропущенные вызовы: 35
- Р** Регистрация: 39
 Режим набора номера: 30
 Режим хранителя экрана: 11
 Ретранслятор: 41
- С** Сервис идентификации вызывающего абонента: 34
 Сигнал: 22
 Список повторного набора: 13
- Т** Телефонная книга: 17
 Как делать вызовы: 17
 Копирование: 19
 Редактирование: 18
 Сохранение: 17
 Удаление: 18
 Тоны звонка: 22
 Тоны клавиш: 26
 Трубка
 PIN-код: 26
 Дополнительные трубки: 39
 Настройки: 21
 Отмена: 40
 Питание Вкл./Откл.: 12
 Поиск: 16
 Регистрация: 39
 Сброс настроек: 27

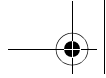

Указатель

- У Установка на стене: 43
- Ф Функция улучшения разборчивости речи:
14

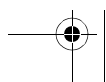
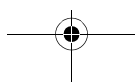
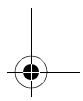
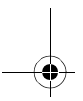
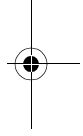
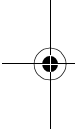

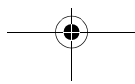
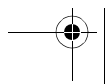
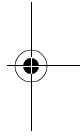
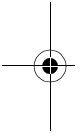
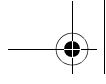

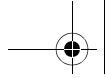

Телефон службы поддержки клиентов: (095) 725-05-65

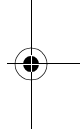
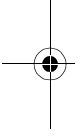

Панасоник Коммуникайшнс Жухай Ко., Лтд.

3 Пинг Кси 8 Лю, Нанпинг Кели Гонгаи Юань, Жухай, Гуангдонг, Китай 519060

Panasonic Communications Zhuhai Co., Ltd.

3 Ping Xi 8 Lu, Nanping Keji Gongye Yuan, Zhuhai, Guangdong, China 519060

Авторские права:

Авторские права на этот материал принадлежат Panasonic Communications Co., Ltd., и он может быть воспроизведен только для внутреннего использования. Любое другое воспроизведение, полное или частичное, запрещено без письменного разрешения Panasonic Communications Co., Ltd.

© 2004 Panasonic Communications Co., Ltd. Все права защищены.

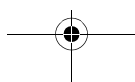
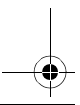

PQQX14423ZA CC1204DT0

