

Содержание

Содержание	22
Меры предосторожности	23
Важные замечания по обеспечению безопасности	24
Особенности DVD-проигрывателя	24
Принадлежности	25
Корпус	26
Пульт дистанционного управления	27
Подключение	28
Настройка системы	30
Воспроизведение	36
Поиск и устранение неисправностей	41
Технические характеристики	42

Меры предосторожности



Знак молнии используется для предупреждения о наличии высокого напряжения внутри изделия. Прикосновение к внутренним деталям может повлечь удар электрического тока.



Восклицательный знак используется для предупреждения о наличии важных инструкций по применению.



Для снижения риска поражения электрическим током или пожара, не открывайте корпус изделия. Обратитесь к квалифицированному персоналу.



Этот знак означает, что изделие принадлежит к лазерной продукции 1 класса. Лазерный луч может вызвать повреждение при попадании на тело человека.

Важные замечания по обеспечению безопасности

- Перед тем, как подключить DVD-проигрыватель и начать работу с ним, внимательно прочтите, пожалуйста, настоящее руководство.
- Не вскрывайте корпус и не прикасайтесь ни к каким внутренним компонентам.
- Когда устройство не используется, выключайте его (при долгих перерывах в работе нужно извлечь вилку из электрической розетки).
- Не подвергайте устройство воздействию прямых солнечных лучей, держите его вдали от источников тепла и другого оборудования.
- Защищайте устройство от дождя и влаги.
- Устанавливайте устройство горизонтально; обеспечивайте хорошую вентиляцию, не закрывайте отверстия, предназначенные для отвода тепла, - перегрев проигрывателя может нарушить его работоспособность.
- Для чистки корпуса применяйте только мягкую ткань; использовать для этого чистящие средства и спирт запрещается.
- Настоящее руководство предназначено только для пользователей.

Особенности DVD-проигрывателя

Спасибо за покупку нашего изделия. Пожалуйста, прочитайте внимательно это руководство прежде, чем начать подключение и использование изделия. Пожалуйста, сохраните это руководство для использования в будущем.

DVD плеер ХЕНДЭ – это новое поколение домашних устройств, обеспечивающих воспроизведение высококачественного изображения и звука. Характеристики DVD плеера значительно превосходят характеристики любого существовавшего ранее оборудования для воспроизведения видео. Он является наилучшим источником сигнала для систем домашнего кинотеатра и обеспечит Вам максимальное удовлетворение от просмотра.

- Dolby AC-3, DTS, PCM и другие функции цифрового аудиodeкодера.
- Hi-Fi, 96кГц/24бит цифровой аудиопроцессор.
- Поддержка формата MPEG4: воспроизведение видео, сжатого в формате DivX 3.11, DivX 4.12, DivX5.11, DivX Pro, XviD.
- Возможность обновления внутреннего программного обеспечения.
- Видеовыход обеспечивает высокое разрешение изображения и поддерживает самые новые виды видеовоспроизводящего оборудования.
- Профессиональная система цифрового Karaoke.
- Оптический, коаксиальный цифровой аудиовыход.
- Эффекты «звук вокруг».
- Полная совместимость с DVD/DVD-R/-RW/DVD+R/+RW/HDCD/SVCD/VCD/DVCD/CD-R/-RW/MP3/MPEG4/KODAK PICTURE-CD
- Сервопривод четвертого поколения, технология декодирования сигнала в одном чипе, высокая надежность, стабильность и коррекция ошибок.
- Воспроизведение дисков всех регионов.

Принадлежности

Принадлежности

Руководство



Пульт ДУ



Аудио-видео кабель



2 батарейки, ААА 1.5V



Пульт дистанционного управления

- Вставьте батарейки в соответствующий отсек пульта ДУ. Пульт обеспечивает мощность сигнала, необходимую для приемного датчика на расстоянии до 8 метров и в пределах 30 градусов влево и вправо.
- Извлеките батарейки, если Вы предполагаете не использовать пульт длительное время.

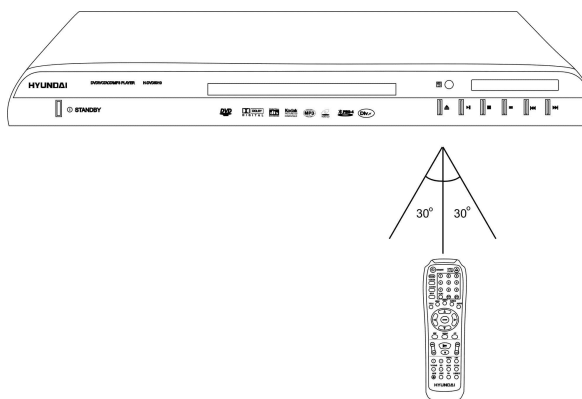

Этот плеер может воспроизводить следующие типы дисков:

Disc types	Symbol	Contents
DVD		Аудио + Видео
AC-3		Dolby Digital Аудио
MP3		Аудио
Video-CD (VCD)		Аудио + Видео
CD-DA		Аудио
Kodak Picture CD		Электронное фото
MPEG4		Аудио + Видео

Корпус

Общий вид передней панели управления DVD-плеера

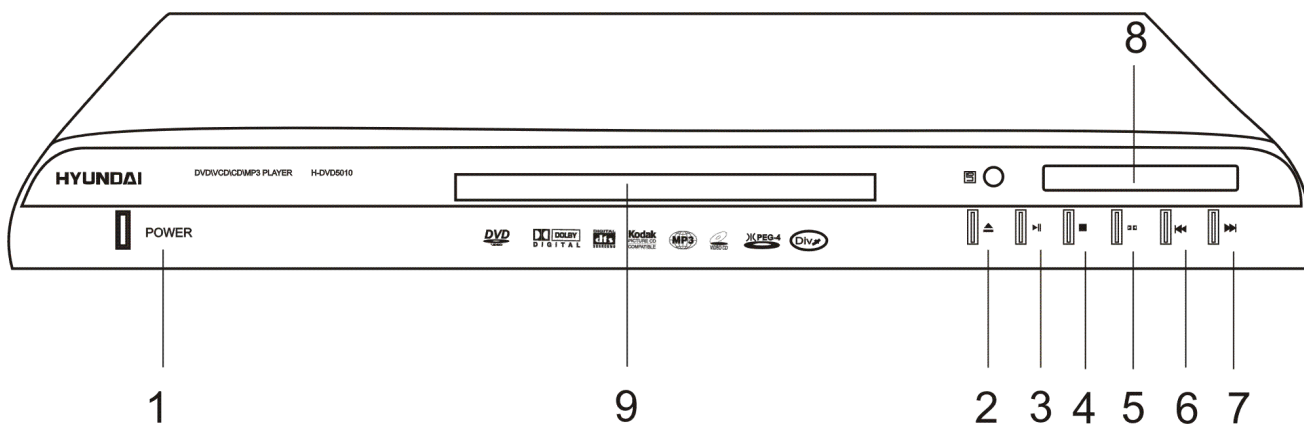

1. Кнопка перехода в режим ожидания
2. Кнопка открытия
3. Кнопка воспроизведения / паузы
4. Кнопка остановки
5. Кнопка переключения между правым и левым каналом
6. Кнопка перемещения назад между частями фрагмента, дорожками
7. Кнопка перемещения вперед между частями фрагмента, дорожками
8. Окно информационного дисплея
9. Лоток для загрузки диска

Общий вид задней панели управления DVD-плеера

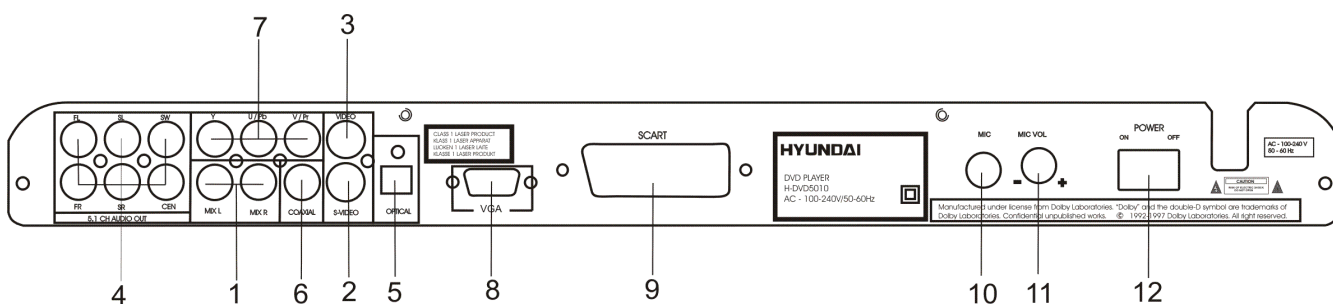

1. Разъемы стереофонического аудиовыхода
2. Разъем видеовыхода S-Video
3. Разъем композитного видеовыхода
4. Разъем пятиканального аудиовыхода 5.1CH
5. Разъем оптического аудиовыхода
6. Разъем коаксиального аудиовыхода
7. Разъем компонентного видеовыхода
8. Разъем VGA-выхода
9. Разъем SCART-выхода
10. Разъем для микрофона
11. Регулятор уровня громкости микрофона
12. Кнопка включения / выключения питания

Пульт дистанционного управления

1. Кнопка включения / выключения питания STANDBY
2. Кнопка программирования PROGRAM
3. Кнопка выбора видео режима V-MODE
4. Кнопка выбора аудио режима A-MODE
5. Кнопка настройки SETUP
6. Кнопка изменения языка звуковой композиции AUDIO
7. Кнопка вызова меню DVD плеера MENU
8. Кнопка управления заголовками TITLE
9. Кнопка повтора REPEAT
10. Кнопка покадрового воспроизведения STEP
11. Кнопка воспроизведения / паузы PLAY/PAUSE
12. Кнопка поиска вперед и назад SEARCH
13. Кнопка остановки
14. Кнопка повышения тембра KEY
15. Кнопка увеличения / уменьшения уровня громкости VOLUME
16. Кнопка выключения звука MUTE
17. Кнопка выбора левого или правого каналов, стерео или смешанного аудио выхода L / R
18. Кнопка открытия / закрытия лотка диска OPEN/CLOSE
19. Кнопка с цифрами (1-9, 0, +10)
20. Кнопка субтитров SUBTITLE
21. Кнопка угла камеры ANGLE
22. Кнопка курсора (UP ▲/ DOWN ▼/ LEFT ►/RIGHT ◀), кнопка ввода ENTER
23. Кнопка повтора фрагмента A-B
24. Кнопка предыдущий / следующий
25. Кнопка быстрого поиска
26. Кнопка выбора диска OSD
27. Кнопка медленно
28. Кнопка увеличения или уменьшения изображения ZOOM
29. Кнопка эффекта звукового окружения S. EFFECT
30. Кнопка эквалайзер

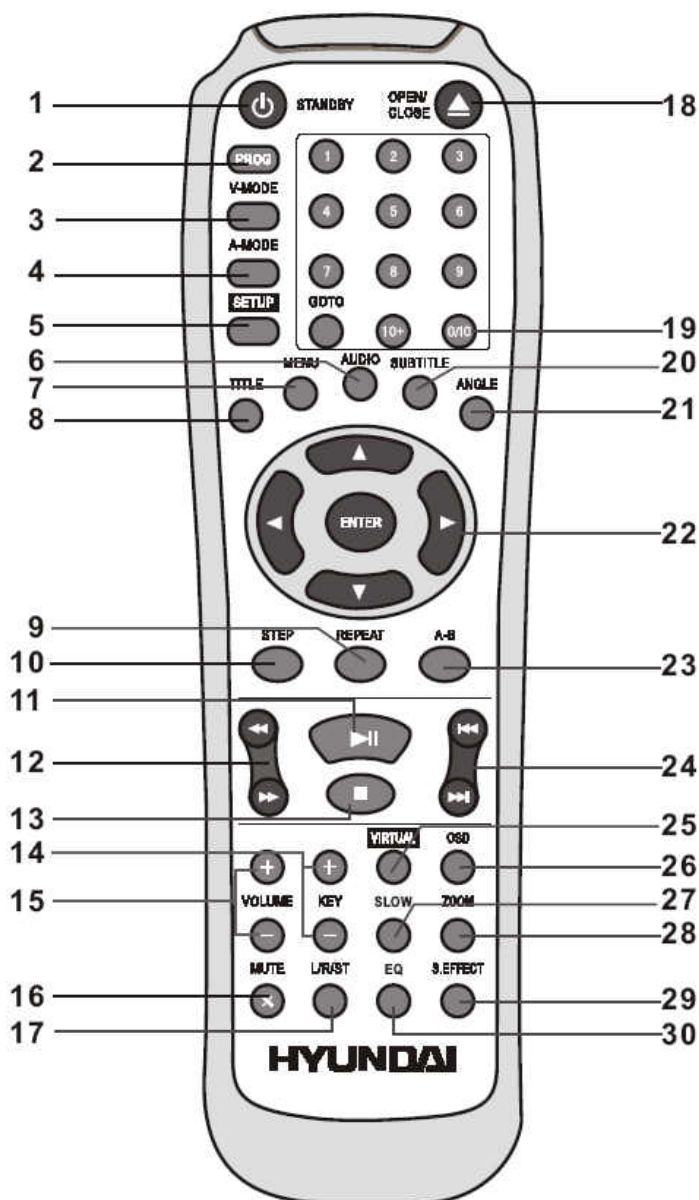

Подключение

Предостережение:

Перед началом подключения DVD-плеера к другому оборудованию, убедитесь, что электропитание DVD-плеера и другого оборудования отключено.

Подключение к видеовыходу

Для данного устройства используется следующая схема подключения.

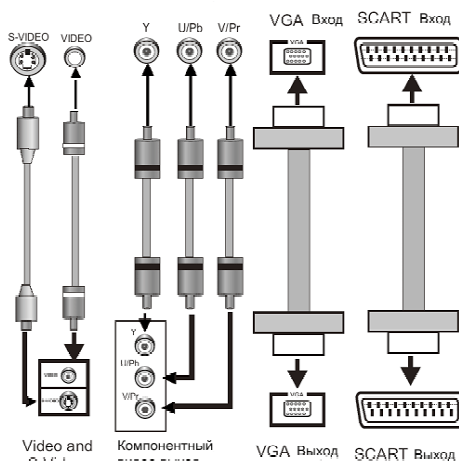

Полный видеосигнал

Для соединения видеовыхода с входом телевизора или монитора используется один провод аудио-видеокабеля с желтыми штекерами на концах.

S-Video

Выходной разъем S-Video соединяется с таким же входным разъемом на телевизоре или мониторе посредством кабеля S-Video.

Компонентный видеовыход

Для подключения компонентного выхода к входным разъемам на телевизоре или мониторе используются все три провода аудио-видеокабеля.

Разъем VGA (имеется не на всех моделях)

Для подключения разъема VGA к такому же входному разъему на телевизоре или мониторе используется кабель VGA.

Разъем SCART (имеется не на всех моделях)

Для подключения разъема SCART к такому же разъему на телевизоре или мониторе используется 21-проводной кабель SCART.

Примечания:

- Параметры настройки должны соответствовать тому входному разъему телевизора или монитора, к которому подключен DVD-проигрыватель
- Подключать сразу все видеовыходы нельзя – это может ухудшить качество изображения.
- Хорошее изображение можно получить только при правильном подключении и корректной настройке системы.

Подключение

Подключение аудиосистемы

На устройстве имеются аудиовыходы аналогового и цифрового звукового сигнала. Аналоговый сигнал выводится по двум каналам Dolby AC-3 5.1, а цифровой – через коаксиальный оптический разъем.

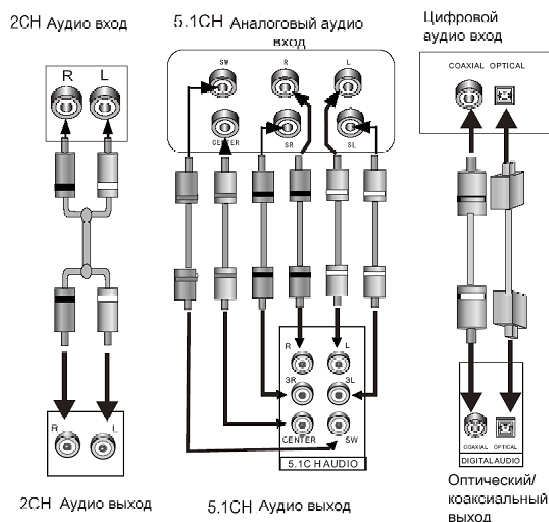

Сtereo аудиовыход

Для подключения звуковых входов телевизора или аудио-видеоусилителя к DVD-проигрывателю используется пара проводов аудиокабеля (красный штекер соответствует правому каналу, а белый – левому).

5.1 CH Аналоговый аудиовыход

Для подключения выхода 5.1 к соответствующему входу 5.1 используйте 3 пары AV кабелей.

Коаксиальный цифровой аудиовыход

Для соединения этого выхода с разъемом на усилителе мощности используется специальный коаксиальный кабель.

Оптический цифровой выход

Для соединения этого выхода с оптическим разъемом на усилителе мощности используется специальный волоконно-оптический кабель.

Примечание:

Параметры настройки должны соответствовать разъему, через который DVD-проигрыватель подключается к внешним устройствам.

Настройка системы

Операционное меню:

Нажмите кнопку **SETUP**, чтобы войти в меню настройки функций. На экране телевизора появится изображение меню. Нажмите кнопку **SETUP** ещё раз для выхода из меню

С помощью кнопок **LEFT (ВЛЕВО)** и **RIGHT (ВПРАВО)** выберете опцию, которую хотите изменить, затем нажмите **ENTER** для подтверждения.

(1) Некоторые пункты меню, соответствующие предустановленным режимам, помечены серым и не могут быть выбраны.

(2) Введенные установки сохраняются и после выключения питания.

Общая настройка

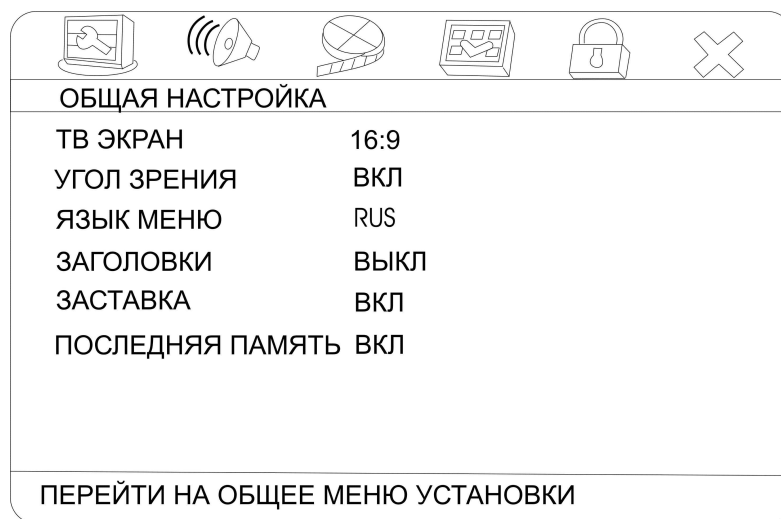

- **ТВ Экран**

4:3 PS: Когда домашний кинотеатр подключен к обычному телевизору, широкоэкранный образ воспроизводится на всем экране, но часть его обрезается.

4:3 LB: Когда домашний кинотеатр подключен к обычному телевизору, широкоэкранный образ воспроизводится так, что сверху и снизу появляются черные полосы.

16:9 Широкий экран: Используйте этот пункт, если домашний кинотеатр подключен к широкоэкранному телевизору.

16:9 Широкий сжатый: Используйте этот режим, если домашний кинотеатр подключен к обычному телевизору и вы хотите, чтобы изображение было сжато.

- **Метка угла зрения**

Некоторые фильмы на DVD дисках могут быть записаны с различными углами съемки – объект, сцена снимается под разными углами камеры. Более подробную информацию о такой возможности можно почерпнуть из аннотации к Вашему DVD диску.

Если режим включен, при воспроизведении DVD диска, записанного под разными углами камеры, на экране отображается значок угла камеры.

- **Язык меню**

Выбор языка экранного меню.

Настройка системы

- **Заголовки**

Эта функция не работает, если диск не имеет заголовка. Если функция заголовка выключена, нажмите кнопку SUBTITLE на пульте ДУ для включения функции. Установка по умолчанию - ЗАГОЛОВКИ ВКЛ.

- **Экранная заставка**

Если функция ЭКРАННАЯ ЗАСТАВКА включена, плеер включен, и диск не воспроизводится в течение нескольких минут, то на экране появляется движущаяся и через 20 минут плеер переходит в спящий режим. Вы можете нажать кнопку STANDBY на пульте ДУ для того, чтобы "разбудить" плеер.

- **Последняя память**

Если эта функция включена, плеер может запомнить время, в течение которого последний раз воспроизводился данный диск. При следующем просмотре Вы можете начать воспроизведение с момента, содержащегося в памяти.

Настройка звука

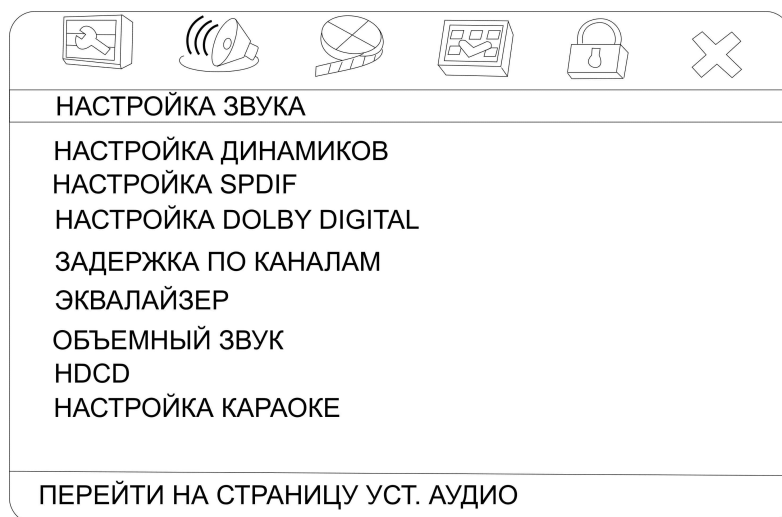

Настройка динамиков

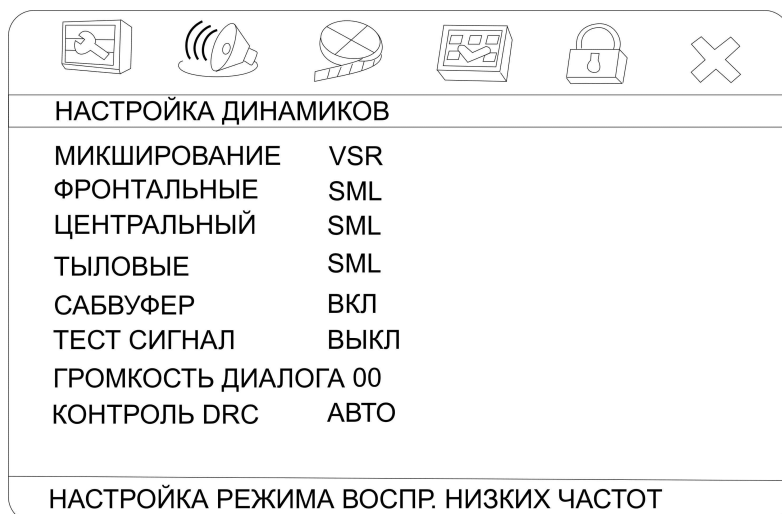

Настройка системы

- **МИКСИРОВАНИЕ: LT/RT(ЛЕВО/ПРАВ), СТЕРЕО, ОКРУЖЕНИЕ, ВЫКЛ ЛЕВ/ПРАВ:** Выберите этот пункт, если плеер подключен к усилителю с системой DOLBY Pro LOGIC.
СТЕРЕО: Выберите этот пункт, если плеер подключен к обычной стереосистеме.
ОКРУЖЕНИЕ: Выберите этот пункт, если плеер подключен к моноканальному усилителю с системой DOLBY SURROUND.
ВЫКЛ: Выберите этот пункт, если плеер подключен к многоканальному усилителю.
- **Колонки : Фронтальные, Центральные, Тыловые, Сабвуфер**
Если ваша акустическая система включает указанные колонки, то Вы можете установить пункты меню в соответствии с реальной конфигурацией. Функция не работает, если включен режим Караоке или микширование не установлено на положение ВЫКЛ.

Настройка SPDIF

НАСТРОЙКА SPDIF	
SPDIF OUTPUT	MANU
CD	RAW
DOLBY DIGITAL	RAW
DTS	RAW
MPEG	RAW
PCM CHANNEL	L/R
LPCM OUT	48K

- **SPDIF**
SPDIF Выкл: отсутствует цифровой выходной сигнал (оптический или коаксиальный выход отключен), только аналоговый аудио выход.
SPDIF/RAW: цифровой выходной сигнал в оригинальном формате, записанном на диске.
SPDIF/PCM: цифровой выходной сигнал в декодированном PCM формате.
РУЧНОЙ: Если выбран этот пункт, Вы можете установить один из следующих форматов CD, DOLBY DIGIT, DTS и MPEG.
- **CD, DOLBY DIGIT, DTS и MPEG:**
При установленном режиме SPDIF - РУЧНОЙ. Выберите соответствующую настройку CD, DOLBY DIGIT, DTS или MPEG. Фабричная установка соответствует SPDIF/RAW.
- **PCM КАНАЛ** В режиме SPDIF/PCM установите канал PCM в соответствии с вашими предпочтениями.

Настройка системы

- **LPCM ВЫХОД**

Выберете частоту РСМ в 48кГц или 96кГц.

Замечание: Некоторые усилители не поддерживают выбор 96 кГц, что может привести к неполадкам при использовании коаксиального и оптического выхода. Фабричная установка соответствует 48 кГц

Настройка Dolby Digital

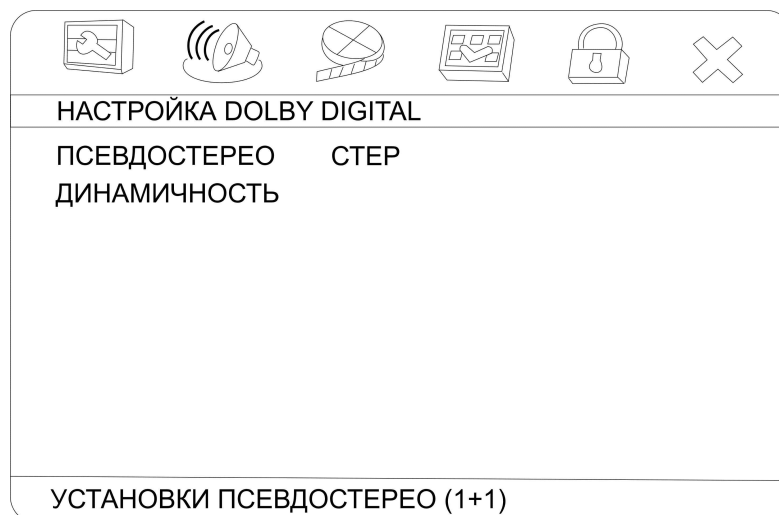

- **Динамичность**

При просмотре ночью программ с высоким динамичным диапазоном звука, выбор этого режима позволит Вам уменьшить звук до очень низкого уровня и в то же время сохранить качество и детали звукового сопровождения. Это позволит Вам не беспокоить остальных членов семьи и сохранить высокое качество звука.

Задержка по каналам

Если предыдущие установки Вас не устраивают, Вы можете установить расстояние до акустических систем в соответствии с реальными условиями. Нажмите кнопки UP/RIGHT (ВВЕРХ/ВНИЗ) для выбора колонок, и LEFT/RIGHT (ЛЕВО/ПРАВО) для установки расстояния.

Эквалайзер

Имеется семь режимов работы эквалайзера. Вы можете выбрать любой в соответствии с вашими предпочтениями и содержанием просматриваемого диска.

Объемный звук

При включенном режиме PROLOGIC, доступен режим настройки ревербератора. Фабричная установка - отключено.

Настройка системы

Настройка фильтра HDCD

Вы можете выбрать цифровой фильтр 44.1 или 88.2 кГц. Фабричная установка - отключено.

Настройка караоке

Вы можете включить либо отключить микрофон.

НАСТРОЙКА ВИДЕО

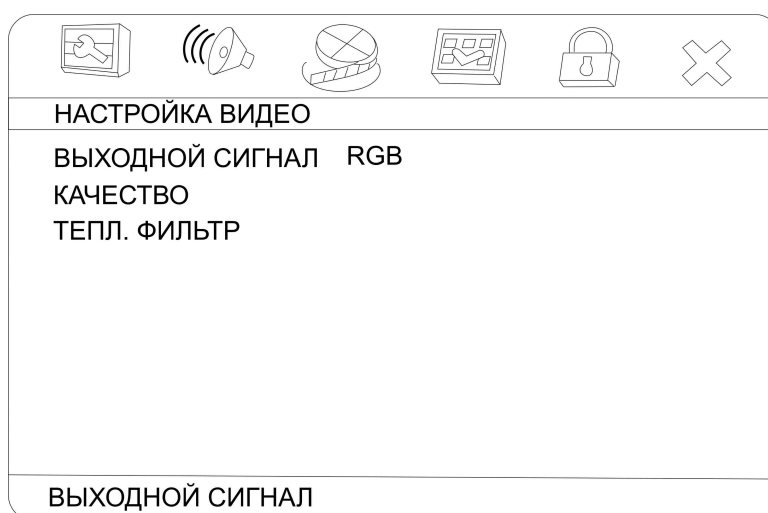

- **Компонент (Выходной сигнал)**

YUV: установка для видеовыхода аналогового компонентного видеоформата при подключении к Y/U/V компонентному разъему.

P-YUV: установка прогрессивных YUV сигналов. Подключение такое же, как и для Y/U/V.

RGB: установка видеовыхода в формат Красный/Зеленый/Синий при подключении к SCART разъему.

P-RGB: установка прогрессивных RGB сигналов. Подключение такое же, как и для RGB.

VGA: используйте этот пункт при подключении к VGA входу.

Примечание: Если настройки видео не соответствуют фактическому подключению, то изображение может отсутствовать на экране телевизора. В этом случае Вы можете сбросить все сделанные настройки и затем удерживать нажатой кнопку V_MODE(ВИДЕРЕЖИМ) до тех пор пока нормальное воспроизведение не восстановится.

Если на плеере отсутствуют разъемы VGA и SCART, то он может не иметь прогрессивный выход. В этом случае не следует устанавливать режимы P-YUV и P-RGB.

Качество

Вы можете установить резкость, яркость, контрастность, гамму, цветность и т.д. в соответствии с вашими предпочтениями.

ПРЕДПОЧТИТЕЛЬНЫЕ НАСТРОЙКИ

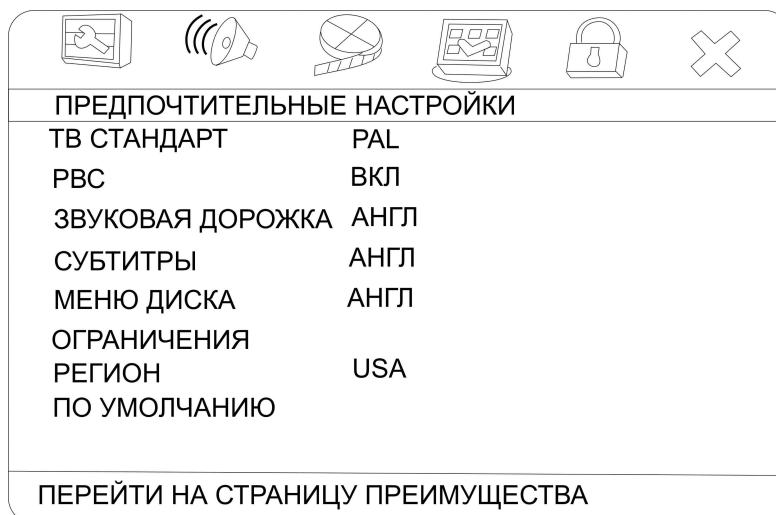

- **ТВ СТАНДАРТ**

Ваш домашний кинотеатр подходит для всех разновидностей телевизионных систем. Вы можете выбрать PAL, NTSC или MULTI.

MULTI: система ТВ автоматически переключается в соответствии с системой, в которой записан диск.

NTSC: эта система используется в США, ТАЙВАНЕ, ЯПОНИИ и пр.

PAL: эта система используется в КИТАЕ, ЕВРОПЕ, ГОНКОНГЕ и пр.

- **ЗВУКОВАЯ ДОРОЖКА, СУБТИТРЫ, МЕНЮ ДИСКА**

Эти параметры могут быть изначально установлены в соответствии с Вашими предпочтениями. Если установленные Вами параметры поддерживаются содержанием диска, то воспроизведение будет происходить с учетом Ваших настроек. Иначе, будут использоваться установки диска, заданные по умолчанию. При воспроизведении эти установки могут быть изменены соответствующими нажатиями кнопок AUDIO (АУДИО) и SUBTITLE (СУБТИТРЫ).

- **ОГРАНИЧЕНИЯ**

Эта функция предназначена для контроля родителями за содержанием дисков при их воспроизведении и защищает Ваших детей от сцен насилия и эротики. Диск, уровень которого выше, чем установленный с помощью данной функции, не будет воспроизведен.

- **ПО УМОЛЧАНИЮ**

Переустанавливает плеер на фабричные настройки.

УСТАНОВКА ПАРОЛЯ

Изменение пароля. Первоначально установлен пароль 136900. Вы можете установить свой пароль. Если Вы забыли свой пароль, вы можете использовать 136900 как основной пароль.

Воспроизведение

OPEN/CLOSE (ОТКРЫТЬ/ЗАКРЫТЬ)

- Нажмите кнопку OPEN/CLOSE (ОТКРЫТЬ/ЗАКРЫТЬ) при включении питания, дисковый лоток откроется. Поместите диск в лоток титульной стороной вверх. Нажмите OPEN/CLOSE (ОТКРЫТЬ/ЗАКРЫТЬ) еще раз, чтобы закрыть лоток и плеер автоматически начнет воспроизведение. (Для дисков MP3 и JPEG функция автоматического воспроизведения отсутствует.)

STANDBY (ОЖИДАНИЕ)

- В процессе воспроизведения при нажатии кнопки STANDBY (ОЖИДАНИЕ), домашний кинотеатр будет выключен и перейдет в режим ожидания.
- При повторном нажатии STANDBY (ОЖИДАНИЕ) плеер продолжит воспроизведение.

Предупреждение: В режиме STANDBY (ОЖИДАНИЕ) питание отключается не полностью. Если плеер не будет использоваться длительное время, отключите питание кнопкой POWER (ПИТАНИЕ) на передней панели.

TITLE (ЗАГОЛОВОК)

- При воспроизведении DVD диска нажмите кнопку TITLE для воспроизведения главного заголовка.

V-MODE (ВИДЕО-РЕЖИМ)

- Нажмите кнопку V-MODE (ВИДЕО-РЕЖИМ) для переключения режима видео выхода (YUV-RGB-VGA и т.д.)

A-MODE (АУДИО-РЕЖИМ)

- Нажмите кнопку A-MODE (АУДИО-РЕЖИМ) для переключения 2-х и 5.1 канального аудио выхода (для DVD плеера только с 2-канальным аудио выходом эта функция не работает, поэтому на некоторых пультах управления данная кнопка отсутствует)

AUDIO (АУДИО)

- При воспроизведении DVD с несколькими потоками аудио, нажмите кнопку AUDIO (АУДИО) для выбора требуемого.

SUBTITLE (СУБТИТРЫ)

- При воспроизведении DVD с несколькими субтитрами, нажимая кнопку SUBTITLE (СУБТИТРЫ) можно изменять их циклически и выбрать требуемый

ANGLE (УГОЛ)

- При воспроизведении DVD с более чем одним углом зрения - применяется для выбора требуемого угла.

L/R/ST

- При воспроизведении супер VCD, VCD, CD с многоканальным аудио выходом нажмите эту кнопку для выбора левого или правого каналов, стерео или смешанного аудио выхода.

Воспроизведение

MENU (МЕНЮ)

При воспроизведении DVD диска, нажмите кнопку МЕНЮ один раз для перехода в подменю. Нажмите еще раз для возврата в главное меню. (Для некоторых пультов ДУ без PBC кнопки, это работает как PBC.).

- При воспроизведении SVCD, VCD2.0 дисков, нажмите кнопку MENU, появится меню диска. В меню вы можете выбрать программу. После загрузки диска, плеер автоматически высветит меню. Нажмите кнопку MENU, на телевизионном экране появится PBC OFF (Выключено). В этом режиме, меню не появляется, вы можете выбрать номер трека нажав на соответствующую цифровую кнопку. VCD1.1, CD-DA and Mp3 не имеют PBC меню.

1 2 3

4 5 6 7

8 9 10 10+

- При воспроизведении VCD 1.1, CD, MP3 дисков, после загрузки диска для выбора трека и главы используйте цифровые кнопки. Для выбора треков с номером 10 или выше используйте кнопку 10+ и цифру соответствующую треку.

STOP (СТОП)

- При воспроизведении DVD, SVCD, VCD.CD дисков, нажмите STOP (СТОП) один раз - плеер запомнит точку остановки. Нажмите кнопку  PLAY/PAUSE (ВОСПРОИЗВЕДЕНИЕ/ПАУЗА) для продолжения. Нажмите СТОП второй раз для остановки воспроизведения и запоминания

PLAY/PAUSE (ВОСПРОИЗВЕДЕНИЕ/ПАУЗА)

- При воспроизведении диска нажмите PLAY/PAUSE (ВОСПРОИЗВЕДЕНИЕ/ПАУЗА) для паузы, нажмите еще раз для возврата к нормальному воспроизведению.

STEP (ШАГ)

- При воспроизведении DVD, SVCD, VCD дисков нажмите STEP (ШАГ) один раз, будет воспроизведен следующий кадр. Нажмите PLAY/PAUSE (ВОСПРОИЗВЕДЕНИЕ/ПАУЗА) для продолжения.

F.FWD/REW SEARCH (ПРОКРУТКА ВПЕРЕД/НАЗАД)

- Нажмите эту кнопку для быстрого поиска вперед
- Нажмите эту кнопку для быстрого поиска назад



PREV/NEXT (ПРЕДЫДУЩИЙ/СЛЕДУЮЩИЙ)

- При воспроизведении DVD дисков нажмите кнопку PREV (ПРЕДЫДУЩИЙ) для перехода к предыдущей сцене.
- При воспроизведении SVCD, VCD, CD дисков нажмите кнопку PREV (ПРЕДЫДУЩИЙ) для перехода к предыдущей записи.
- При воспроизведении DVD дисков нажмите кнопку NEXT (СЛЕДУЮЩИЙ) для перехода к следующей сцене.
- При воспроизведении SVCD, VCD, CD дисков, нажмите кнопку NEXT (СЛЕДУЮЩИЙ) для перехода к следующей записи.

Воспроизведение

PROGRAM (ПРОГРАММА)

- Если диск содержит две и более записи, части или заголовка, то с помощью этой кнопки Вы можете задать порядок воспроизведения. При нажатии Вы входите в меню программирования.
- Нажмите кнопку с цифрой для задания номера записи, заголовка или части. Если записей более 10, нажмите NEXT (СЛЕД) для продолжения программирования (максимально возможно 20 записей). Используйте кнопки UP/DOWN/LEFT/RIGHT вверх/вниз/влево/вправо для перемещения курсора. Нажмите ENTER (ВВОД) для запуска ПРОГРАММЫ на воспроизведение.
- Для MP3 дисков программирование невозможно! Нажмите кнопку PROGRAM (ПРОГРАММА) один раз для входа в режим ВОСПРОИЗВЕДЕНИЕ КАТАЛОГА, где Вы можете задать программу воспроизведения в текущем каталоге. Нажмите PROGRAM (ПРОГРАММА) снова для перехода в режим СПИСОК-ФАЙЛОВ, в нем Вы можете задать программу воспроизведения диска.

REPEAT(ПОВТОР)

- Нажмите кнопку REPEAT (ПОВТОР) для повторного воспроизведения заголовка, части, записи или всего диска.
- При воспроизведении DVD диска нажмите и удерживайте REPEAT (ПОВТОР) на экране Вам будет предложен повтор части, повтор заголовка, повтор всего диска или отмена повтора.
- При воспроизведении SVCD, VCD.CD диска предлагается повтор записи, повтор всего, отмена повтора.
- При воспроизведении MP3 диска предлагается однократный повтор, повтор каталога, отмена повтора.

A-B

- При воспроизведении DVD, SVCD, VCD.CD диска нажмите кнопку A-B для повтора заданного момента.
- Нажмите A-B кнопку для установки начальной (A) и конечной (B) точек выделенного для повтора момента.
- Нажмите A-B кнопку в третий раз для отмены повтора и возврата к обычному воспроизведению.

GOTO (ПЕРЕХОД)

- Нажмите кнопку GOTO (ПЕРЕХОД) для выбора времени воспроизведения заголовка, части или записи Вы можете использовать кнопки с цифрами для ввода времени перехода.

ZOOM (МАСШТАБ)

- После нажатия кнопки СКАНИРОВАТЬ, Вы можете просмотреть весь диск, заголовок, часть или запись в режиме ИНТЕРВАЛ или ДАЙДЖЕСТ. Действуйте в соответствии с подсказками на экране.

S.EFFECT (ЭФФ (ОКРУЖ))

- Нажмите кнопку O.ЭФФ (ОКРУЖ) для настройки эффекта звукового окружения.

Воспроизведение

VOLUME (ГРОМК)

- Нажмите кнопку ГРОМК для увеличения и уменьшения громкости звука.

MUTE (ТИШИНА)

- Нажмите кнопку MUTE (ТИШИНА) - звук перестанет воспроизводиться плеером и на экране появится символ . Нажмите кнопку повторно - звук восстановится.

OSD

- Нажмите кнопку OSD, на экране появится информация о диске.

Замечание: Для некоторых разновидностей плееров некоторые кнопки не являются необходимыми. Их отсутствие ни как не влияет на нормальное функционирование плеера.

КАРАОКЕ

Караоке диск – это диск в формате DVD VCD, на котором записана музыка и субтитры, показывающие пользователю, в какой момент нужно начинать петь тот или иной фрагмент песни. Для пения необходимо использовать один или два микрофона (не входят в стандартную комплектацию).

- Подключите микрофоны в разъем MIC 1, расположенный на задней панели домашнего кинотеатра.
- С помощью регулятора VOLUME отрегулируйте уровень громкости звука микрофонов.
- Вставьте Караоке диск в DVD-плеер, воспроизведение начнется автоматически.

ПРОСМОТР РИСУНКОВ И ФОТОГРАФИЙ НА CD

- Нажмите кнопку STOP (СТОП), на экране появятся 12 маленьких картинок.
- Нажмите кнопки UP/DOWN/LEFT/RIGHT (вверх/вниз/лево/право) для выбора требуемой картинки.
- Используйте кнопки UP/DOWN/LEFT/RIGHT (вверх/вниз/лево/право) для выбора режима СЛУЧАЙНО, затем нажмите ENTER (ВВОД) для начала воспроизведения в случайном режиме.
- Используйте кнопки UP/DOWN/LEFT/RIGHT (вверх/вниз/лево/право) для выбора режима ИНСТРУКЦИЯ, затем нажмите кнопку ENTER (ВВОД) для входа в меню инструкции.

Воспроизведение

Меню инструкций имеет следующий вид:

[PROGRAM (ПРОГРАММА)]: изменение режима преобразования картинка;

[STOP (СТОП)]: вход в режим предварительного просмотра;

[PREV (ПРЕДЫДУЩИЙ)]: предыдущая картинка;

[СЛЕДУЮЩИЙ]: следующая картинка;

[PLAY (ВОСПРОИЗВЕДЕНИЕ)]: воспроизведение картинка;

[UP (ВВЕРХ)]: зеркальное отражение картинка вверх;

[DOWN (ВНИЗ)]: зеркальное отражение картинка вниз;

[LEFT (ВЛЕВО)]: поворот картинка на 90 градусов против часовой стрелки;

[RIGHT (ВПРАВО)]: поворот картинка на 90 градусов по часовой стрелке;

[ZOOM (МАСШТАБ)]: изменение масштаба изображения;

[F.FWD SEARCH (ПРОКРУТКА ВПЕРЕД)]: увеличение масштаба изображения;

[REW SEARCH (ПРОКРУТКА НАЗАД)]: уменьшение масштаба изображения;

[UP/DOWN/LEFT/RIGHT (ВВЕРХ/ВНИЗ/ВЛЕВО/ВПРАВО)]: перемещение центра увеличенного изображения.

Выберите ПРОДОЛЖИТЬ для выхода из меню инструкций.

Поиск и устранение неисправностей

Признак неисправности	Причина неисправности	Действия по устранению неисправности
Нет электропитания	Силовой кабель не включен в розетку.	Включите силовой кабель в розетку.
Нет изображения	Неправильная настройка ТВ видео	Выберите подходящую настройку.
	Настройка не соответствует реальному подключению	Нажмите и удерживайте V-MODE [В-РЕЖИМ] пока не появится изображение
	Видеокабель подключен плохо.	Подключите кабель заново
Нет звука	Плохо подключен аудио кабель	Подключите кабель заново.
	Подсоединенные устройства не включены.	Включите питание подсоединенных устройств.
	Неправильная настройка звука.	Выберете соответствующую настройку.
Искажение звука	Уровень громкости звука слишком высок	Уменьшите уровень громкости звука
Нестабильное изображение	Неправильная настройка телевизора.	Скорректируйте настройки телевизора
Диски не читаются	Диск не вставлен.	Вставьте диск.
	Диск вставлен не правильно.	Конденсат на лазерной головке плеера.
	Конденсат на лазерной головке плеера.	Оставьте DVD-плеер без диска на один час включенным.
Микрофон не работает	Микрофон не подключен.	Подключите микрофон.
	Низкий уровень громкости звука микрофона.	Отрегулируйте уровень громкости звука микрофона.
Не работает пульт дистанционного управления	Неверное направление пульта дистанционного управления на сенсорные экраны системы.	Используйте пульт дистанционного управления в соответствии с руководством.
	Расстояние от пульта дистанционного управления до сенсорных экранов системы превышает 8 метров.	Используйте пульт дистанционного управления в соответствии с руководством.
	Разряжены батарейки ПУ	Замените обе батарейки
Неустойчивая яркость или помехи.	Защита от копирования.	Подключите DVD непосредственно к телевизору.
Некоторые функции системы не работают	Диск записан некорректно.	Подождите 5-10 секунд и система возвратится в нормальное состояние.
	Нажата неверная последовательность кнопок.	Повторите операцию еще раз в соответствии с руководством.

Технические характеристики

Внешний вид	Механизм загрузки дисков	ультратонкий загрузочный механизм
	Передняя панель	с подсветкой
	Цвет	серебро
Совместимость с форматами	Поддержка форматов дисков: DVD, DVD-R/-RW/+R/+RW, CD-R/-RW	+
	Воспроизведение форматов: DVD, DVCD, SVCD, VCD, CDDA, MP3, HDCD, JPEG, KODAK PICTURE CD	+
	Воспроизведение цифрового видео, сжатого в форматах DivX 3.11, DivX 4.12, DivX 5.11, XviD	+
	Поддержка DVD дисков всех регионов	+
Аудио	Аудио ЦАП 96 кГц / 24-бит	+
	Встроенный декодер Dolby Digital	+
	Встроенный декодер DTS	+
	Prologic II	+
Видео	ЦПУ	MTK
	Видео ЦАП 10-бит	+
	Прогрессивная развёртка	+
	Поддержка NTSC / PAL	+
Терминалы	Композитный видеовыход	+
	S-Video выход	+
	Компонентный видеовыход (YUV)	+
	VGA видеовыход	+
	SCART выход	+
	Сtereo аудиовыход	+
	Оптический цифровой аудиовыход	+
	Коаксиальный цифровой аудиовыход	+
Функции	5.1 аудиовыход	+
	Караоке	+
	Скринсейвер	+
	Зумм для режимов воспроизведения и паузы	+
	Трёхмерная аудиоимитация различных помещений	+
	Эквалайзер	+
	Блокировка нежелательных дисков от просмотра детьми	+
	Выбор угла просмотра эпизодов	+
Дополнительные параметры	Многоязычное экранное меню	+
	Питание от сети	110/240 В / 50 Гц
	Габаритные размеры (мм)	430 (Д) x 210 (Ш) x 48 (В)

Технические характеристики

Напряжение питания	AC 100~240В/50~60Гц
Потребляемая мощность	Менее чем 20 Ватт
Система телевидения	PAL/NTSC
Длина волны лазера	650 нм, 780 нм
Диапазон частот	DVD: 4 Гц~22 кГц, 48 кГц PCM 4 Гц~44 кГц, 96 кГц PCM CD: 4 Гц~20 кГц
Отношение S/N	≥ 90 дБ
Динамический диапазон	≥ 90 дБ
Условия эксплуатации	Температура: 0~40 С°, горизонтальное расположение
Видеовыход	1.0V P-P, 75 Ω
Выход S-видео	Y 1.0В (P-P), 75 Ω C 0.286В (P-P), 75 Ω
Аналоговый аудиовыход (аналоговое аудио)	2.0В (pms)

Технические характеристики могут быть изменены заводом изготовителем без предварительного уведомления.

Указанные масса и геометрические размеры имеют приблизительные значения.



АЯ 46