

PENTAX™

Цифровая фотокамера

Optio S5i

**Инструкция по
эксплуатации**

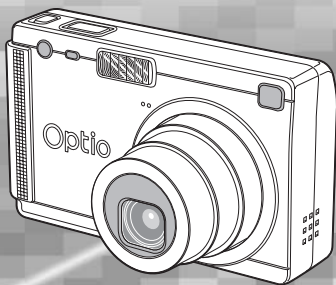

Для обеспечения оптимального функционирования камеры перед ее использованием прочитайте инструкцию по эксплуатации.

Благодарим вас за покупку цифровой фотокамеры PENTAX. Рекомендуем внимательно ознакомиться со всеми разделами данной инструкции. Изложенная в ней информация поможет вам освоить навыки работы с фотокамерой и научит максимально использовать возможности данной модели.

Об авторских правах

В соответствии с законом о защите авторских прав изображения, полученные с помощью цифровой фотокамеры PENTAX в любых целях кроме личного использования, могут копироваться и публиковаться только с разрешения автора. Данный закон накладывает также определенные ограничения на выбор объекта фотосъемки.

Для пользователей камеры

- При использовании фотокамеры вблизи установок, генерирующих сильные магнитные поля или электромагнитные излучения, возможны сбои в работе фотокамеры или стирание изображений.
- Жидкокристаллическая панель дисплея изготовлена с применением высокоточных технологий. Хотя количество эффективных пикселей находится на уровне 99,99% и выше, следует знать о том, что 0,01% могут работать некорректно. Однако это явление никак не отражается на качестве изображения.

О торговых марках и товарных знаках

- PENTAX, Optio и smc PENTAX являются торговыми марками PENTAX Corporation.
- Логотип SD  является торговой маркой.
- Все прочие торговые марки и товарные знаки являются собственностью их владельцев.

Данная продукция поддерживает технологию PRINT Image Matching III. Совместное использование цифровых камер, принтеров и программного обеспечения, поддерживающих PRINT Image Matching, гарантирует оптимальное качество печати. Некоторые функции недоступны для принтеров, которые не совместимы с PRINT Image Matching III.

Copyright 2001 Seiko Epson Corporation. Все права защищены.

PRINT Image Matching является торговой маркой Seiko Epson Corporation.

Логотип PRINT Image Matching является торговой маркой Seiko Epson Corporation.

О программе PictBridge

Программное обеспечение PictBridge позволяет пользователю напрямую подключать цифровую камеру к принтеру для распечатки изображений с помощью унифицированного стандарта.

- Иллюстрации и внешний вид дисплеев ЖК монитора, приведенные в данном руководстве, могут отличаться от того, что имеет место в конкретной фотокамере.

МЕРЫ БЕЗОПАСНОСТИ ПРИ РАБОТЕ С ФОТОКАМЕРОЙ

Хотя данная фотокамера и является безопасной в работе, следуйте всем предостережениям, указанным в данном разделе.



Осторожно! Несоблюдение этих мер безопасности может привести к серьезным травмам.



Внимание! Этот символ показывает, что невыполнение данных предостережений может привести к поломке фотокамеры или травмированию пользователя.

ПОДГОТОВКА К ФОТОСЪЕМКЕ



Осторожно!

- Не пытайтесь самостоятельно разбирать фотокамеру. Внутренние электрические контакты находятся под высоким напряжением.
- Не касайтесь внутренних частей фотокамеры, ставших доступными в результате её падения или повреждения корпуса, так как есть вероятность поражения электрическим током.
- Не давайте фотокамеру детям во избежание несчастных случаев.
- Храните карты памяти SD Memory Card в местах, недоступных для детей.
- Используйте сетевой адаптер, указанный в данной инструкции. Применение другой модели может вызвать возгорание или поражение электрическим током.
- При появлении дыма или необычного запаха немедленно остановите съемку, удалите из фотокамеры элементы питания или отключите сетевой адаптер. После чего обратитесь в ближайший сервис центр PENTAX. В обратном случае, возможно возгорание камеры и удар электрическим током.

Внимание!

- Не пытайтесь разбирать или перезаряжать элементы питания. Не бросайте их в огонь, так как это может привести к взрыву.
- Не перезаряжайте никаких элементов питания, кроме литий-ионных аккумуляторов D-Li8, так как это может привести к возгоранию или взрыву.
- Во избежание ожога не держите пальцы на стекле вспышки во время ее срабатывания.
- Если при срабатывании вспышка соприкасается с вашей одеждой, это может привести к обесцвечиванию материала.
- Если электролит попал в глаза, не трите их, а промойте чистой водой, после чего обратитесь к врачу.
- При попадании электролита на кожу или одежду тщательно смойте его водой.
- Немедленно удалите из камеры элемент питания, если он стал горячим или появился дым. Действуйте осторожно, не обожгитесь.
- Некоторые детали фотокамеры могут нагреваться в процессе работы. Соблюдайте осторожность.
- В случае повреждения жидкокристаллического дисплея не допускайте попадания его фрагментов на кожу, в глаза и т.д.

Зарядный стенд и сетевой адаптер

Осторожно!

- Запрещается использовать изделие при напряжении выше номинального (100-240 В). Использование непредусмотренного источника питания или напряжения может вызвать возгорание или поражение электрическим током.
- Запрещается разбирать или вносить изменения в изделие. Это может вызвать возгорание или поражение электрическим током.
- При появлении дыма или необычного запаха немедленно отключите изделие и обратитесь в ближайший сервис-центр PENTAX. В противном случае возможно возгорание или поражение электрическим током.
- При попадании воды внутрь изделия обратитесь в ближайший сервис-центр PENTAX. В противном случае возможно возгорание или поражение электрическим током.
- Во время грозы следует отсоединить кабель питания и не пользоваться изделием. В противном случае возможно повреждение изделия, возгорание или поражение электрическим током.
- Протирайте кабель питания от пыли, иначе существует опасность возгорания.



Внимание!

- Берегите электрокабель от повреждения какими-либо тяжелыми предметами и т.п. В случае повреждения кабеля обращайтесь в ближайший сервис-центр PENTAX.
- Запрещается прикасаться к клеммам изделия, подключенного к источнику питания.
- Если зарядный стенд не используется, удалите из него элементы питания и отсоедините кабель.
- Не подключайте кабель мокрыми руками – это может вызвать поражение электрическим током.
- Берегите устройство от ударов и падений на твердую поверхность – это может привести к повреждениям.
- Для снижения риска повреждений используйте только CSA/UL сертифицированный комплект электрокабеля, провод типа SPT-2 или больше с медным сердечником стандарта не менее 18 AWG, у которого один конец имеет напаянное штырьковое (конфигурация NEMA), а второй – гнездовое соединение (непромышленная конфигурация IEC) или эквивалент.
- Не используйте зарядный стенд для подзарядки элементов питания, не указанных в данной инструкции. Это может привести к его перегреву или повреждению.

Советы по уходу за фотокамерой

- При поездках за границу не забудьте взять с собой международный гарантийный талон, а также прилагаемые адреса пунктов обслуживания на случай возникновения каких-либо проблем с камерой.
- Если камера долгое время не использовалась, проверьте ее работоспособность, особенно перед проведением ответственных фотосъемок (например, перед бракосочетанием или путешествием). Записанные изображения и звуковые комментарии могут быть утрачены, если при записи, воспроизведении или передачи данных из камеры на компьютер и т.п. будет выявлена неисправность фотокамеры или карты памяти (SD Memory Card) и пр.
- Объектив на этой камере не является сменным.
- Не применяйте для чистки фотокамеры растворители для красок, спирт и бензин.
- Не храните фотокамеру в местах с повышенной температурой и влажностью, например, в закрытом автомобиле на солнце.
- Не оставляйте фотокамеру в местах хранения химических реактивов. Определите ей место с хорошей циркуляцией воздуха.
- Не используйте фотокамеру в таких местах, где она может контактировать с водой, поскольку она не герметична. Оберегайте её от дождя и брызг. Если вода всё-таки попала на поверхность фотокамеры, протрите её мягкой сухой тканью.
- Не подвергайте фотокамеру сильным вибрациям или сдавливанию. Используйте мягкие прокладки при ее перевозке на мотоцикле, автомобиле, катере и т.п.
- Температурный диапазон нормальной работы фотокамеры составляет от 0°C до +40°C.
- При повышенной температуре (примерно 60°C) ЖК монитор может потемнеть, но его свойства восстанавливаются в нормальных условиях.
- Работа ЖКИ дисплея может замедляться при низких температурах. Следует помнить, что это не является дефектом камеры.
- Для поддержания нормальной работоспособности фотокамеры рекомендуется не реже, чем раз в два года проводить ее профилактику.
- При резких перепадах температуры возможна конденсация влаги как внутри, так и на поверхности фотокамеры. В таких случаях для смягчения температурного скачка в течение некоторого времени выдерживайте камеру в чехле или сумке.
- Переносите фотокамеру в чехле во избежание попадания пыли, грязи, песка и мелких насекомых на оптические поверхности и внутрь корпуса, так как это может явиться причиной неполадок в ее работе. Неисправности такого рода не являются основанием для гарантийного ремонта.

- Правила обращения с картами памяти SD изложены в разделе “Об использовании карты памяти SD” (стр.21).
- Не надавливайте на ЖК монитор. Это может привести к сбою или поломке.
- Во избежание случайных повреждений не кладите камеру в задний карман брюк.
- При установке камеры на штатив не перезатягивайте винт в гнезде камеры.

Содержание

МЕРЫ БЕЗОПАСНОСТИ ПРИ РАБОТЕ С ФОТОКАМЕРОЙ.....	1
Советы по уходу за фотокамерой.....	4
Основные разделы	9
Проверка содержимого упаковки	10
Название элементов камеры.....	11
Органы управления.....	12
Подготовка к съемке	13
Закрепление ремешка	13
Питание фотокамеры	14
Установка элемента питания	14
Извлечение элемента питания	14
Зарядка элемента питания	15
Использование сетевого адаптера (приобретается отдельно)	19
Установка / извлечение карты памяти SD	21
Размер и качество изображений	23
Начальные установки	25
Выбор языка вывода информации.....	25
Ввод показаний даты/времени	26
Быстрый запуск	28
Фотосъемка	28
Воспроизведение кадров	30
Воспроизведение изображения	30
Воспроизведение предыдущего и последующего кадра	30
Разворот отображаемого кадра.....	31
Обычные операции	32
Включение и выключение фотокамеры	32
Режим воспроизведения.....	33
Режим записи фонограммы	33
Использование функциональных кнопок	34
Режим съемки	34
Режим воспроизведения.....	36
Режим фонограммы.....	37
Программное меню	38
Правила работы с меню	38
Список меню.....	40
Фотосъемка	42
Фотосъемка	42
Самый простой способ съемки (Зеленый режим)	42
Настройка функций (Программный режим)	43
Выбор сюжетных программ съемки (Сюжетные программы).....	44
Съемка в условиях низкого освещения (Ночная съемка)	46
Съемка видеороликов (Видео)	47
Съемка панорамных кадров	

(Режим панорамы)	49
Съемка изображений с мягким очертанием (Режим Soft-фокуса)	51
Съемка с цифровыми светофильтрами (Цифровые светофильтры)	52
Пользовательские настройки (User Mode)	54
Подводная съемка (Морской режим)	55
Съемка в режиме стерео (Режим 3D)	57
Использование автоспуска	62
Использование пульта дистанционного управления	63
Непрерывная съемка (Режим непрерывной съемки)	65
Использование зума для изменения размера изображения	66
Видеосъемка с замедлением	68
Установка функций съемки	69
Переключение режимов	69
Выбор режимов съемки	69
Отображение информации о съемке	71
Выбор режима фокусировки	72
Выбор режима вспышки	75
Выбор разрешения изображения	76
Выбор уровня качества изображения	78
Установка баланса белого	79
Изменение зоны фокусировки	81
Выбор способа замера экспозиции	82
Выбор светочувствительности	83
Выбор времени мгновенного просмотра	84
Выбор резкости изображения	85
Выбор цветовой насыщенности	86
Выбор контраста изображения	87
Установка экспокоррекции (Экспокоррекция)	88
Сохранение установок	89
Сохранение выбранных установок меню	89
Регистрация функций в пользовательском режиме	90
Запись и воспроизведение	91
Запись звука (режим диктофона)	91
Воспроизведение аудиозаписи	92
Добавление звукового комментария	93
Установка режима записи звукового комментария в положение [Вкл.]	93
Воспроизведение/Удаление/Редактирование	94
Воспроизведение	94
Воспроизведение кадров	94
Отображение с увеличением	94
Воспроизведение видеороликов	96
Отображение информации о съемке в режиме воспроизведения	97
Отображение девяти кадров	98
Слайд-шоу	99
Удаление изображений, видеороликов и фонограмм	100
Удаление одиночного кадра или аудиозаписи	100
Удаление всех изображений	102

Защита изображений и аудиозаписей от удаления (Защитить).....	103
Просмотр изображений на экране телевизора	104
Воспроизведение изображения при помощи пульта ДУ (приобретается отдельно).....	105
Настройка параметров печати (DPOF)	106
Печать одиночных изображений.....	106
Печать всех изображений.....	108
Прямой вывод на печать с помощью технологии PictBridge.....	109
Подключение камеры к принтеру.....	109
Печать одиночных изображений.....	110
Печать всех изображений.....	111
Печать с использованием установок DPOF.....	112
Отключение фотокамеры от принтера	112
Редактирование изображений	113
Изменение размера и качества изображения	113
Обрезка границ кадра.....	115
Копирование файлов.....	116
Настройки фотокамеры	118
<hr/>	
Настройки и функции	118
Установка экрана	118
Форматирование карты памяти и встроенной памяти.....	120
Изменение параметров звука.....	121
Изменение даты и времени	122
Выбор поясного времени.....	123
Изменение языка отображения информации	124
Изменение стандарта видеосигнала	125
Выбор режима USB соединения.....	125
Функция энергосбережения (режим ожидания)	126
Установка автоматического выключения.....	126
Назначение функции (пользовательские функции).....	127
Настройка кнопки QUICK.....	128
Сброс на исходные установки.....	129
Установка будильника	130
Проверка функции будильника.....	130
Установка функции будильника.....	130
Выключение будильника.....	131
Приложение	132
<hr/>	
Перечень кодов городов	132
Дополнительные принадлежности.....	133
Сообщения	134
Неполадки и их устранение.....	136
Основные технические характеристики	138
ГАРАНТИЙНАЯ ПОЛИТИКА	141
Алфавитный указатель	145

Основные разделы

Данная инструкция состоит из следующих разделов.

1 Подготовка к съемке

В данном разделе описана процедура первой подготовки фотокамеры после ее покупки. Внимательно прочитайте его.

2 Быстрый запуск

Здесь разъясняется простейший способ съемки и воспроизведения кадров. Воспользуйтесь им, если вы хотите приступить к съемке немедленно.

3 Обычные операции

В этом разделе описаны общие операции типа назначения различных кнопок и способа использования меню. Для получения дополнительной информации обратитесь к соответствующему разделу [Фотосъемка], [Запись и воспроизведение] и [Воспроизведение/Стирание/Редактирование изображений].

4 Фотосъемка

Здесь дается описание различных способов съемки изображений и использования соответствующих функций, включая экран режимов съемки, а также выбора оптимальной сюжетной программы.

5 Запись и воспроизведение

В этом разделе объясняется процедура записи звука в режиме диктофона, добавления звукового комментария к снимку, а также их воспроизведение.

6 Воспроизведение/Удаление/Редактирование

Данный раздел касается вопросов воспроизведения изображений на мониторе камеры или экране телевизора, удаления, изменения размеров и обрезки изображений, а также распечатки снимков на принтере.



7 Настройки фотокамеры

Здесь описаны способы настройки камеры и изменения установок.

8 Приложение

Здесь приведены описания сообщений, отображаемых на ЖК мониторе, а также возможных действий в случае неисправности.

Ниже приведены пояснения символов, используемых в данной инструкции.

	обозначает номер страницы, на которой приведено описание соответствующей операции.
	обозначает полезную информацию.
	указывает меры предосторожности, которые необходимо соблюдать при работе с фотокамерой.

1

2

3

4

5

6

7

8

Проверка содержимого упаковки



Фотокамера
Optio S5i

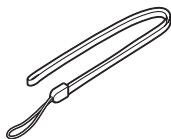

Ремешок
O-ST20 (*)

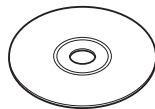

Диск CD с программным
обеспечением S-SW25

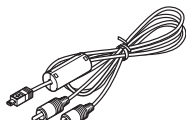

AV кабель
I-AVC7 (*)

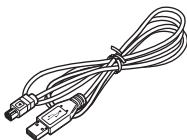

Кабель USB
I-USB7 (*)



Li-ION
аккумулятор D-LI8 (*)

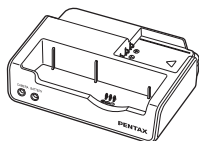

Зарядный стенд
D-BC25 (*)



Сетевой шнур со
штекером D-CO2 (*)



Инструкция по
эксплуатации
(настоящее руководство)

Эти аксессуары (*) можно также приобрести отдельно.
Относительно других принадлежностей см. "Дополнительные принадлежности"
(стр.133).

Название элементов камеры

Вид спереди

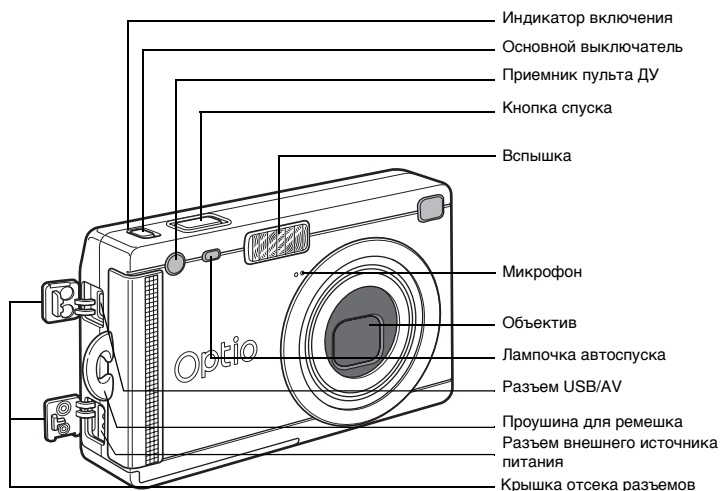

Вид сзади

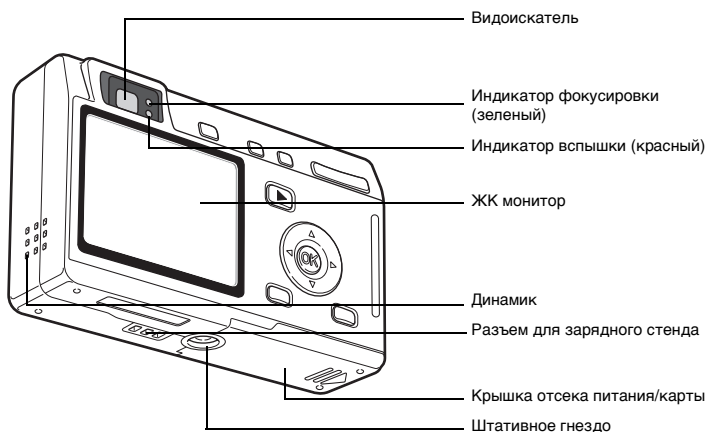

Органы управления

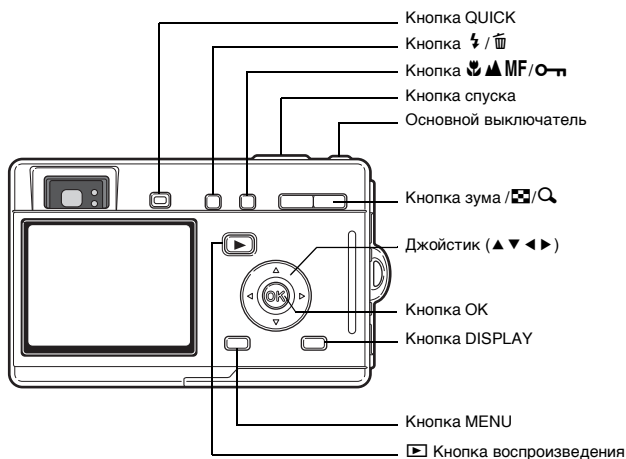

Вспомогательная индикация

В процессе работы на ЖК мониторе отображается информация о работе различных кнопок.

Расшифровка символов приведена в таблице.

Кнопка джойстика (▲)	2
Кнопка джойстика (▼)	3
Кнопка джойстика (◀)	4
Кнопка джойстика (▶)	5
Кнопка меню MENU	
Кнопка спуска	

Кнопка зума / 📷 / Q для цифрового зумирования	
для обрезки	
Кнопка монитора DISPLAY	
Кнопка 🗑️	
Кнопка ○-	
Кнопка OK	

Закрепление ремешка

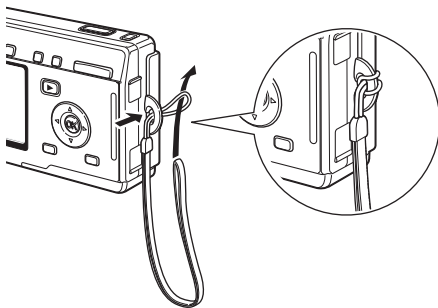

Проденьте узкий конец ремешка через проушину, второй конец проденьте через петлю.

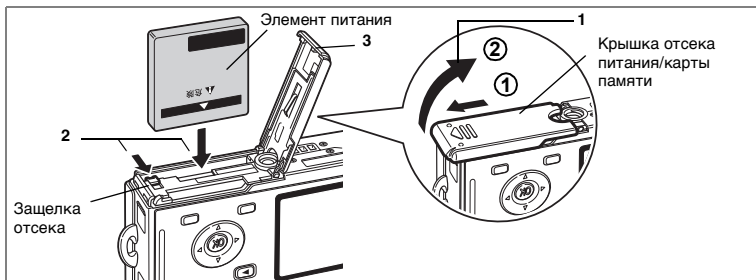

Установка элемента питания

Установите элемент питания, прилагаемый к фотокамере.

1 Откройте крышку отсека.

Сдвиньте защелку крышки отсека питания/ карты памяти в направлении стрелки ① и откройте крышку ②.

2 Нажав боковой стороной элемента питания на защелку отсека, вставьте его в отсек по направлению стрелки таким образом, чтобы символ ▲ был обращен к монитору.

3 Закройте крышку отсека.

Извлечение элемента питания

1 Для того чтобы удалить элемент питания, сдвиньте пальцем защелку в том же направлении, что и при установке элемента питания.

Извлеките элемент питания.



Для продолжительных съемок рекомендуется использовать сетевой адаптер {K-AC8E} (приобретается отдельно). (стр.19)



- Соблюдайте полярность при установке элементов питания.
- Запрещается открывать крышку отсека питания или вынимать элемент питания, когда фотокамера включена.
- Если вы не собираетесь использовать фотокамеру в течение длительного времени, удалите элемент питания.
- Если фотокамера долго находится без элемента питания, происходит сброс показаний даты.

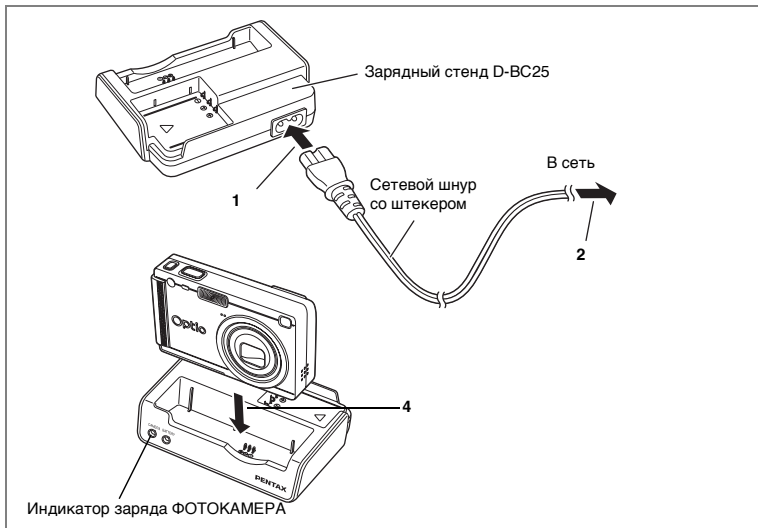

Зарядка элемента питания

Перед использованием камеры в первый раз или при появлении сообщения [Источник питания разряжен] для подзарядки элемента питания воспользуйтесь зарядным устройством D-BC25 (приобретается отдельно). Подзарядку можно проводить, не извлекая элемент питания из камеры.

- 1 Подключите сетевой шнур со штекером к зарядному стенду D-BC25.**
- 2 Вставьте сетевой шнур со штекером в сетевую розетку.**

Зарядка элемента питания в камере

- 3 Выключите камеру.**
- 4 Установите камеру в зарядный стенд.**
Расположите ее таким образом, чтобы объектив находился в углублении футляра. Красный индикатор ФОТОКАМЕРА зарядного стенда горит в процессе зарядки и гаснет по окончании подзарядки.
- 5 После подзарядки извлеките камеру из зарядного стенда.**

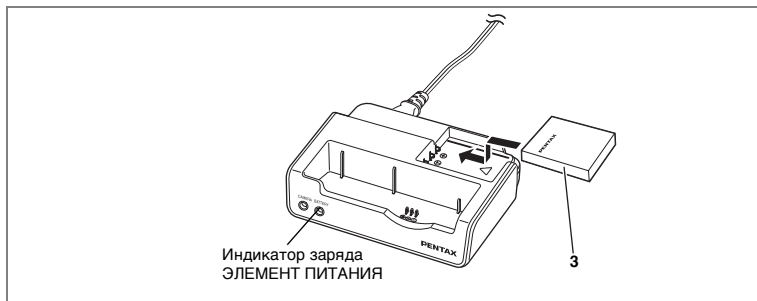

Подзарядка элемента питания

Элемент питания можно извлечь из камеры и подзарядить.

3 Установите элемент питания в зарядное устройство таким образом, чтобы была видна надпись PENTAX.

Красный индикатор ЭЛЕМЕНТ ПИТАНИЯ зарядного стенда горит в процессе зарядки и гаснет по окончании подзарядки.

4 По окончании зарядки извлеките элемент питания из зарядного стенда.



- В зарядный стенд можно одновременно установить и камеру, и элемент питания, заряжая таким образом аккумулятор фотокамеры и запасной элемент питания.
- Время полной зарядки обычно составляет около 100 минут. Нормальный диапазон температуры окружающего воздуха для зарядки элемента питания: от 0°C до 40°C.
- Время зарядки может изменяться в зависимости от окружающей температуры и условий зарядки.
- В конце срока службы элемента питания время работы фотокамеры уменьшается даже в случае его полного заряда. В этом случае необходимо заменить элемент питания.
- Можно также извлечь элемент питания из камеры и подзарядить его с помощью зарядного устройства {D-BC8E} и сетевого шнура со штекером D-CO2.



- Всегда подзаряжайте аккумулятор перед первым использованием камеры или после длительного перерыва в ее использовании.
- Зарядный стенд D-BC25 запрещается использовать для зарядки каких-либо других элементов питания кроме литий-ионного аккумулятора D-LI8. В противном случае возможен перегрев или повреждение зарядного устройства.
- Если элемент питания установлен правильно, но красный индикатор заряда не горит, элемент питания неисправен. Замените его.

- **Приблизительное время работы (в случае полного заряда D-LI8)**

Количество записываемых изображений: около 160
 (при 23°C, включенном ЖК мониторе и
 использовании вспышки для 50% кадров)
 Время работы в режиме воспроизведения: около 130 мин.





- Количество записываемых изображений определено по стандарту CIPA и может изменяться в зависимости от режима и условий съемки.

Caution

- При пониженной температуре работа элемента питания временно ухудшается. При съемке в таких условиях держите камеру в кармане или под верхней одеждой. Работа аккумулятора восстановится при комнатной температуре.
- Если вы отправляетесь в путешествие или планируете снимать при пониженной температуре, возьмите с собой запасной аккумулятор.

- **Индикатор уровня заряда элемента питания**

Проверяйте уровень заряда аккумулятора по символу , отображаемому на мониторе.

	(зеленый)	: Элемент питания заряжен.
↓		
	(зеленый)	: Элемент питания частично разряжен.
↓		
	(желтый)	: Элемент питания почти разряжен.
↓		
	(красный)	: Элемент питания разряжен.
↓		
[Элемент питания разряжен]		: После появления этого сообщения камера автоматически выключается.

- **Подлежащие вторичной переработке элементы питания**



Этот знак обозначает, что элемент питания подлежит вторичной переработке. Заклейте клеммы изоляционной лентой и отнесите элемент питания в соответствующий пункт приема.

Li-ion

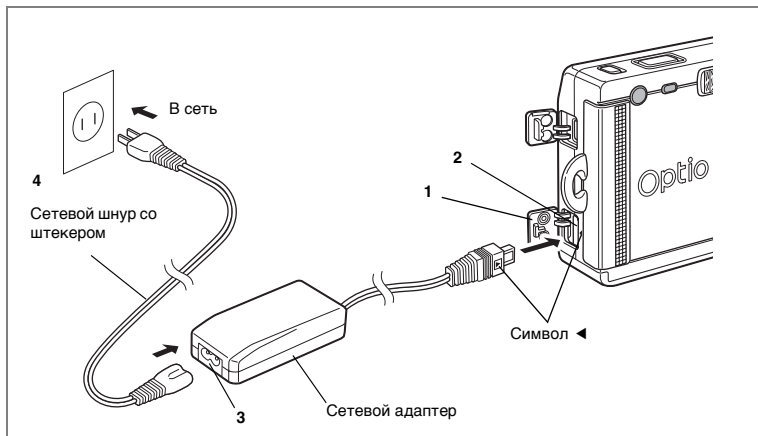

Использование сетевого адаптера (приобретается отдельно)

Если вы предполагаете использовать ЖК монитор в течение длительного времени или подключить фотокамеру к персональному компьютеру, используйте сетевой адаптер D-AC8.

- 1** Прежде чем открыть отсек разъемов, убедитесь, что камера выключена.
- 2** Вставьте шнур сетевого адаптера в сетевой разъем камеры таким образом, чтобы символы ◀ совпали.
- 3** Подключите сетевой шнур со штекером к сетевому адаптеру.

4 Вставьте сетевой шнур со штекером в сетевую розетку.





- Перед подключением/отключением сетевого адаптера убедитесь в том, что фотокамера выключена.
- При подключении сетевого адаптера убедитесь, что все штекеры прочно вошли в разъемы. Если во время съемки, произойдет разъединение адаптера, изображение будет потеряно.
- Изучите инструкцию на сетевой адаптер.
- При подключении кабеля к сетевому разъему камеры совмещайте символы ◀. Не прилагайте излишних усилий, чтобы не повредить разъем.

Меры предосторожности при работе с зарядным стандом и сетевым адаптером

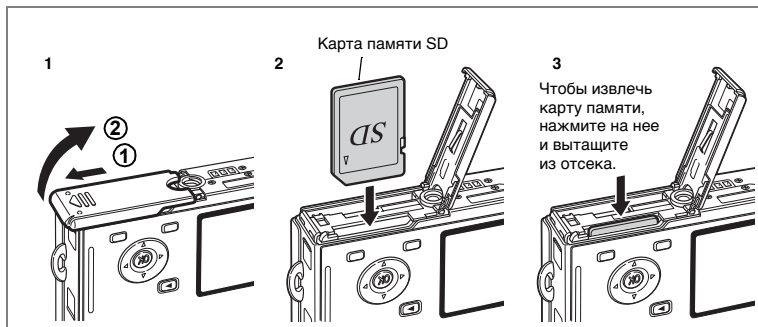
Чтобы не допустить возгорания или поражения электрическим током во время работы с адаптером или зарядным стандом, ознакомьтесь с разделом “МЕРЫ БЕЗОПАСНОСТИ ПРИ РАБОТЕ С ФОТОКАМЕРОЙ” на стр. 1. Технические характеристики зарядного станда и сетевого адаптера приведены в стр. 140.



В данной камере может использоваться карта памяти SD. Изображения записываются на карту памяти, если карта установлена (на мониторе отображается символ ) , или на встроенную память, если карта памяти отсутствует (символ  на мониторе).



- Перед установкой и удалением карты памяти SD следует выключить фотокамеру.
- Новые карты памяти и карты, использовавшиеся в другой фотокамере, необходимо предварительно отформатировать. Смотрите раздел “Форматирование карты памяти” (стр.120).

1 Откройте крышку отсека.

Сдвиньте защелку крышки отсека питания/ карты памяти в направлении стрелки ① и откройте крышку ②.

2 Вставьте карту памяти SD до щелчка таким образом, чтобы сторона с меткой ▲ была обращена к ЖК монитору.

3 Закройте крышку отсека.

Чтобы извлечь карту памяти, нажмите на неё в направлении стрелки и вытащите из отсека.



Количество записываемых изображений определяется емкостью карты памяти SD или встроенной памяти, а также размером и уровнем качества изображений. (☞стр.23)

Создание резервной копии данных

Для предотвращения потери кадров, записанных во внутреннюю память камеры, рекомендуется периодически проводить резервное копирование файлов на персональный компьютер или другие носители информации.

Об использовании карты памяти SD

- Перед открытием отсека карты памяти фотокамера должна быть выключена.
- Карты памяти SD имеют механизм защиты записи. Механизм защиты памяти
В положении [LOCK] запись и удаление изображений, форматирование карты памяти не выполняются.
- Соблюдайте осторожность при удалении карты памяти SD сразу после записи кадра, так как она может быть горячей.
- Запрещается открывать отсек карты памяти или выключать фотокамеру в процессе записи данных на карту, воспроизведения или при передаче их на компьютер через USB-кабель, так как это может привести к потере данных или повреждению карты.
- Запрещается изгибать карту или подвергать ее механическим воздействиям. Не допускайте попадания на карты воды и защищайте ее от высокой температуры.
- Новые карты памяти и карты памяти, использовавшиеся с другими камерами, необходимо предварительно отформатировать.
- Запрещается извлекать карту памяти в процессе форматирования, т.к. это может привести к ее повреждению и дальнейшей непригодности.
- В случаях, указанных ниже, возможно стирание данных, записанных на карту памяти SD. PENTAX не несет никакой ответственности за потерю данных
 - (1) при неправильной установке карты памяти.
 - (2) при воздействии на карту памяти статического электричества или электрических помех.
 - (3) если карта памяти не использовалась в течение длительного времени.
 - (4) если в момент записи или доступа к данным, записанным на карту, была удалена карта памяти, отсоединился сетевой адаптер или был удален аккумулятор.
- Срок службы карты памяти SD ограничен. Если карта не используется в течение длительного времени, данные на ней могут быть утеряны. Периодически сохраняйте записанные изображения на персональный компьютер.
- Не используйте и не храните карту памяти в таких местах, где на нее может воздействовать статическое электричество или электрические помехи.
- Не используйте и не храните карту памяти под прямым солнечным светом, так как при этом возможны резкие изменения температуры и конденсация влаги.
- При использовании карты памяти SD с низкой скоростью записи съемка видеоролика может остановиться несмотря на достаточную емкость памяти, а фотосъемка и воспроизведение могут занять больше времени.
- При покупке карты памяти SD убедитесь в ее совместимости с вашей фотокамерой на веб-сайте PENTAX или же в ближайшем центре обслуживания PENTAX.

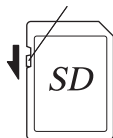

Размер и качество изображений

Выберите оптимальные для ваших целей размер и уровень качества снимка. Более высокий уровень качества и разрешение позволяют распечатать более четкие фотографии, но увеличение объема данных снижает лимит записи. Если выбрано высокое качество и большой размер изображения, может потребоваться не менее десяти секунд для завершения записи после съемки кадра.

Выберите соответствующее разрешение и уровень качества в меню [📷 Съемка].

Правила работы с меню ☞ стр.38

Выбор разрешения ☞ стр.76

Выбор уровня качества изображения ☞ стр.78

● Оптимальные размеры в зависимости от цели

2560×1920	↑ Более качественное	Печать на принтере изображений с высоким разрешением, Печать снимков формата А4 и более, редактирование и обработка изображений Печать снимков формата открытки Для размещения изображений на веб-сайтах, для пересылки снимков по электронной почте
2048×1536		
1600×1200		
1024×768		
640×480		

Исходной установкой является 2560×1920.

● Оптимальное качество в зависимости от цели

★★★	Наилучшее	Минимальная степень сжатия. Для отпечатков большого формата А4.
★★	Повышенное	Стандартная степень сжатия. Для распечатки фотоснимков и просмотра на мониторе компьютера.
★	Хорошее	Максимальная степень сжатия файла. Используется для отправки по электронной почте и размещения на веб-сайте.

Исходной установкой является ★★.

● **Примерное количество записываемых кадров в зависимости от размеров и качества**

Уровень качества Разрешение	Наилучшее ★★★	Повышенное ★★	Хорошее ★	Видео (320×240)
2560×1920	18	36	61	5 мин. 32 сек.
2048×1536	30	56	82	
1600×1200	51	88	123	
1024×768	112	206	268	
640×480	247	386	515	

- Вышеприведенная таблица указывает приблизительный лимит записи для карты памяти SD 64MB.
- Эти данные получены в стандартных условиях съемки PENTAX и могут изменяться в зависимости от объекта, режима съемки, карты памяти и т.д.

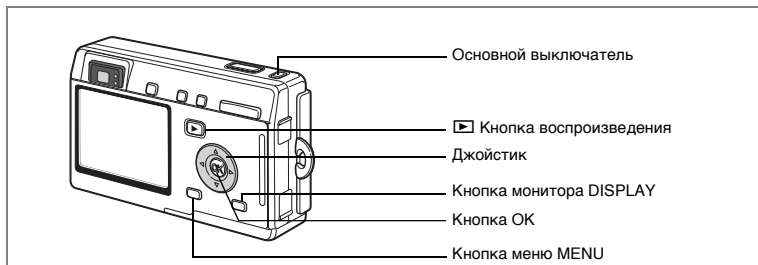

При появлении экрана начальных установок или настройки даты во время первого включения камеры выполните описанные ниже процедуры по выбору языка и/или текущих показаний даты и времени.

При появлении экрана начальных установок:

☛ стр.25 - 26 “Выбор языка вывода информации”,
“Ввод показаний даты/времени”

При появлении экрана настройки даты:

☛ стр.26 - 27 “Ввод показаний даты/времени”

При отсутствии этих данных на экране монитора установка не требуется.

Выбор языка вывода информации

Можно выбрать следующие языки отображения меню и сообщений об ошибках: английский, французский, немецкий, испанский, итальянский, русский, корейский, китайский (традиционный и упрощенный) и японский.

- 1 Включите фотокамеру.**
- 2 С помощью кнопок джойстика (◀▶) выберите язык отображения информации.**
По умолчанию используется английский язык.
- 3 Нажмите кнопку ОК.**
Появляется экран настройки даты.



Ввод показаний даты/времени

Установите текущую дату и время, а также формат датирования.

- 1 Используйте кнопки джойстика (▲ ▼) для ввода показаний даты и времени.**
- 2 Нажмите кнопку джойстика (▶).**
▲ и ▼ отображаются выше и ниже "24h".
- 3 С помощью кнопок джойстика (▲ ▼) выберите [24h] (24-часовое отображение) или [12h] (12- часовое отображение).**
- 4 Нажмите кнопку джойстика (▶).**
Над номером месяца и под ним появятся символы ▲ и ▼.
- 5 Для изменения номера месяца используйте кнопки джойстика (▲ ▼).**
- 6 Нажмите кнопку джойстика (▶).**
Над показателем даты и под ним появятся символы ▲ и ▼.
- 7 С помощью кнопок джойстика (▲ ▼) введите число и нажмите на джойстике кнопку (▶).**
Над номером года и под ним появятся символы ▲ и ▼.

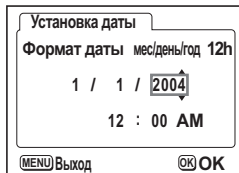
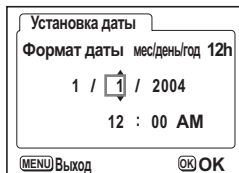
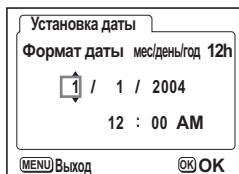
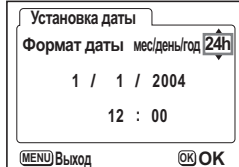
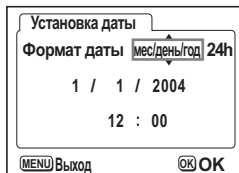

8 Повторите операцию для ввода показаний "год-час-минута".

AM и PM переключаются в соответствии с установочным параметром времени, если вы выбрали [12h] в пункте 3.

9 После завершения ввода установок нажмите кнопку ОК.

Камера готова к съемке. Если вы устанавливали дату и время, используя кнопку MENU, вы возвратитесь к программному меню. Для выхода в режим съемки еще раз нажмите кнопку ОК.



- По завершении настройки и нажатии кнопки подтверждения ОК показания секунд устанавливаются на 00 сек.
- Для установки точного времени нажмите кнопку ОК одновременно с сигналом точного времени (по радио или телевидению).



- При появлении экрана исходных установок вы можете отменить ввод установок и переключить камеру в режим съемки. Для этого надо нажать кнопку MENU. В этом случае экран исходных установок появится при следующем включении камеры.
- Установленные параметры можно изменить в любой момент. Смотрите раздел "Изменение даты и времени" (стр.122).

Быстрый запуск

Фотосъемка

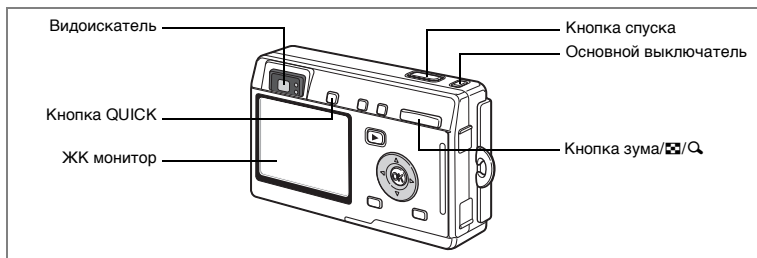

Ниже описан простейший способ съемки неподвижных изображений. Вспышка срабатывает автоматически в зависимости от условий освещенности.

- 1 Нажмите основной выключатель.**
Камера включится.
- 2 Убедитесь, что объект в фокусе, и проверьте информацию на ЖК мониторе.**

Рамка фокусировки в центре монитора указывает зону автоматической фокусировки. Для изменения масштаба изображения воспользуйтесь кнопкой зума/☒/Q.

▲ : увеличивает объект.

▲▲▲ : увеличивает зону охвата.

Вы можете проверить размер объекта по видоискателю.

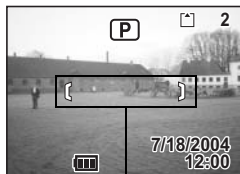

Рамка фокусировки



- Так как видоискатель не имеет рамки фокусировки, фокусируйте кадр по монитору.
- Для включения Зеленого режима (автовывбор всех параметров съемки) нажмите кнопку QUICK. Это самый простой способ получения хороших фотоснимков. «Самый простой способ съемки» (☞стр.42)

- 3 Нажмите спусковую кнопку наполовину.**
Когда объект сфокусирован, рамка фокусировки на мониторе светится зеленым цветом.
- 4 Нажмите кнопку спуска.**
В течение 1 секунды кадр отображается на мониторе (Мгновенный просмотр) и записывается на карту памяти SD или во внутреннюю память фотокамеры. При этом попеременно мигают зеленый и красный индикаторы, расположенные справа от видоискателя.

Использование кнопки спуска

Кнопка спуска имеет двухступенчатое управление.

Нажатие кнопки спуска наполовину

При половинном нажатии кнопки спуска происходит блокировка фокуса и экспозиции. В этот момент на мониторе появляются значения выдержки и диафрагмы. При этом на экране монитора и индикаторами фокусировки и вспышки отображается следующая информация.

1. Рамка фокусировки

Если объект сфокусирован, рамка высвечивается зеленым цветом.

Если объект не в фокусе, рамка не отображается.

2. Индикаторы

	Индикатор фокусировки (зеленый)	Индикатор вспышки (красный)
Горит	Объект съемки в фокусе	Вспышка заряжена
Мигает	Объект съемки не в фокусе	Вспышка заряжается

Во время зарядки вспышки производить съемку невозможно.

Полное нажатие кнопки спуска

Нажмите кнопку вниз до конца, чтобы сделать снимок.

[Условия, когда автоматическая фокусировка затруднена]

Фотокамера не может выполнить фокусировку при перечисленных ниже условиях. В этом случае, зафиксируйте фокусировку на каком-либо объекте, находящемся на том же расстоянии, что и предмет съемки (нажав спусковую кнопку затвора до половины), затем наведите камеру на предмет съемки и нажмите спусковую кнопку затвора полностью.

- Низкоконтрастные объекты, например, синее небо или белая стена.
- Темные места или объекты, или условия, снижающие отражение света.
- Объект с мелким рисунком.
- Быстродвижущиеся объекты.
- Когда в одном кадре один объект находится на переднем плане, а второй на заднем плане.
- Объекты в условиях сильного контрового света.

Мгновенный просмотр

По умолчанию время мгновенного просмотра составляет 1 секунду.

В течение этого промежутка времени вы можете стереть кадр, нажав на кнопку  (появится экран подтверждения удаления), затем выбрав [Удалить] и нажав на кнопку ОК. (☞стр.101)

Для записи звукового сопровождения к кадру нажмите кнопку ОК во время мгновенного просмотра. (☞стр.93)

Изменение времени мгновенного просмотра ☞стр.84

Быстрый запуск

Воспроизведение кадров

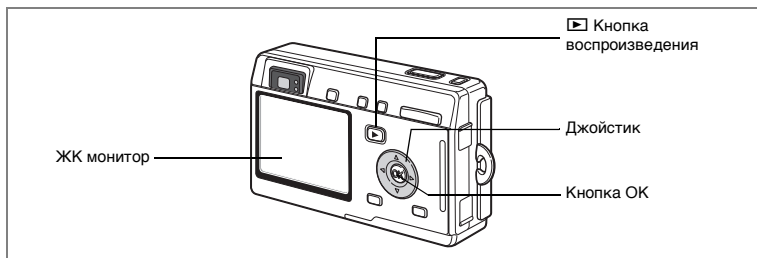

Воспроизведение изображения

Вы можете сразу же воспроизвести отснятый кадр.



- 1 После съемки кадра нажмите кнопку воспроизведения .**
На мониторе появится отснятый кадр.



Изменение масштаба изображения на дисплее  стр.94

Воспроизведение предыдущего и последующего кадра

При воспроизведении кадров можно вызывать для просмотра предыдущее или последующее изображение.

- 1 После съемки кадра нажмите кнопку воспроизведения .**
На мониторе появится отснятый кадр.
- 2 Нажимайте кнопки джойстика ( .**



вызывает предыдущий кадр.



вызывает следующий кадр.

Разворот отображаемого кадра

Отображаемый на мониторе кадр можно поворачивать. При использовании зума или во время слайд-шоу новое положение кадра сохраняется.

1 После съемки кадра нажмите кнопку воспроизведения .

На мониторе появится отснятый кадр.

2 Нажмите кнопку джойстика ()

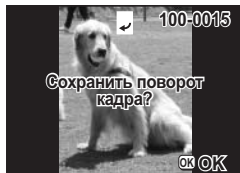

При каждом нажатии на кнопку изображение будет поворачиваться на 90° по часовой стрелке. Чтобы остановить поворот изображения и переключить камеру в обычный режим воспроизведения, нажмите кнопку MENU.



3 Нажмите кнопку ОК.



Установочные параметры для повернутого изображения будут сохранены, и камера вернется в обычный режим воспроизведения.

Удаление отображенного кадра

Вы можете удалить отображаемый на мониторе кадр, нажав на кнопку . С помощью кнопки джойстика () выберите пункт [Удалить] и нажмите кнопку ОК.

Для возврата в режим съемки еще раз нажмите кнопку воспроизведения  или наполовину нажмите кнопку спуска.



- При переключении на режим воспроизведения на экране монитора отображается последний отснятый кадр.
- С помощью кнопки зума / можно увеличить изображение на мониторе.
- Если в памяти камеры не записан ни один кадр, появится сообщение [Нет изображений и звука].

Стирание изображений, видеороликов и фонограмм
стр.100

Включение и выключение фотокамеры

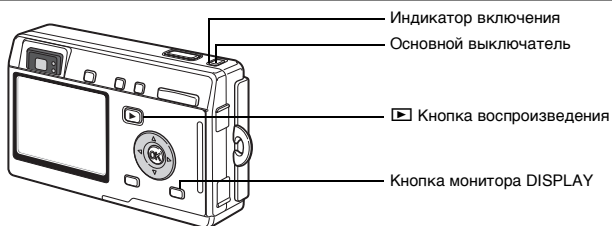

3

1 Нажмите основной выключатель.

Включается зеленая индикация основного выключателя.

Объектив выдвигается, и камера переходит в режим съемки.

При половинном нажатии кнопки спуска фотокамера готова к съемке.

- Для переключения в режим воспроизведения при выдвинутом объективе нажмите кнопку воспроизведения ▶.
- Для активизации режима воспроизведения при убранном объективе удерживайте кнопку ▶ в нажатом положении не менее двух секунд.

2 Еще раз нажмите основной выключатель.

Камера выключится.



Переключение между режимами съемки
и воспроизведения ⁶³стр.69

Фотосъемка ⁶³стр.42

Режим воспроизведения

1 При включении камеры одновременно нажмите кнопку воспроизведения .

Включается зеленая индикация основного выключателя, и камера переходит в режим воспроизведения с убранным объективом.

- Для переключения в режим съемки и выдвижения объектива нажмите кнопку воспроизведения .
- Для переключения в режим воспроизведения при убранном объективе удерживайте кнопку воспроизведения  в нажатом положении не менее двух секунд в режиме съемки или нажмите кнопку воспроизведения  в режиме записи фонограммы.

Воспроизведение фотоснимков  стр.30

Режим записи фонограммы

Фотокамеру можно использовать в качестве диктофона. Имеется два способа включения режима диктофона.

1 Удерживайте основной выключатель в нажатом положении не менее 2 секунд.

Включается зеленая индикация основного выключателя, затем красная, и камера переходит в режим записи фонограммы.

1 Нажмите на основной выключатель, одновременно нажимая кнопку DISPLAY.



Основной выключатель высвечивается красным цветом, и камера переходит в режим записи фонограммы.

- Для переключения в режим воспроизведения при выдвинутом объективе нажмите кнопку воспроизведения .

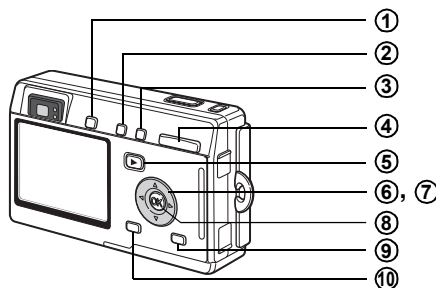
Запись звука  стр.91



Режим съемки

- ① **Кнопка QUICK**
Переключение на Зеленый режим, простейший способ съемки. (стр.42)
Вы можете изменить функцию кнопки QUICK, выбрав [Кнопка QUICK] в меню [Установки]. (стр.128)
- ② **Кнопка ↕**
Изменение режима работы вспышки. (стр.75)
- ③ **Кнопка  MF**
Переключения режимов фокусировки. (стр.72)
Макро (стр.72) Супермакро (стр.72)
Режим панфокуса (стр.72) Бесконечность/пейзажный режим (стр.72)
Ручная фокусировка (стр.73) Выбор зоны фокусировки (стр.74)
- ④ **Кнопка зума**
Изменение масштаба объекта. (стр.28)
- ⑤ ** Кнопка воспроизведения**
Включение режима воспроизведения. При повторном нажатии – возврат к режиму съемки. (стр.30)
- ⑥ **Джойстик (◀▶)**
Изменение величины экспокоррекции. (стр.88)
Вы можете назначить другую функцию, выбрав [Польз.настройки] в меню [Установки]. (стр.127)
Изменяет параметры фильтра Slim в режиме светофильтров. (стр.52)

- ⑦ **Джойстик (▲▼)**
(▲) Выбор режима автоспуска, съемки с ПДУ или непрерывной съемки.
(▼) Отображает палитру режимов и изменяет режим съемки.
(▲▼) Регулирует фокусировку в ручном режиме. (☞стр.73)
- ⑧ **Кнопка OK**
Выбирает пункт меню. (☞стр.38)
- ⑨ **Кнопка DISPLAY**
Изменение информации, отображаемой на ЖК мониторе. (☞стр.71)
- ⑩ **Кнопка MENU**
Вызов меню [📷 Съемка], [▶ Воспроизвед] и [⚙️ Установки]. (☞стр.38)

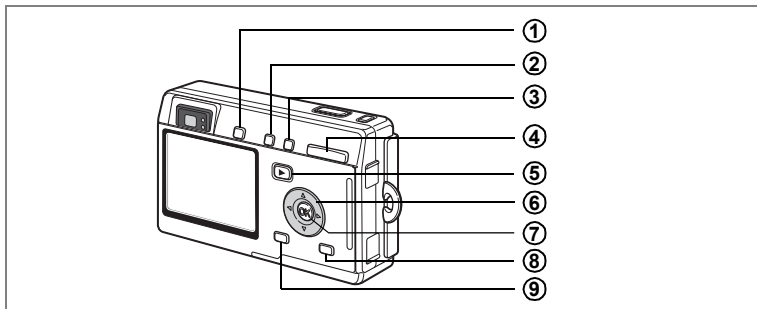

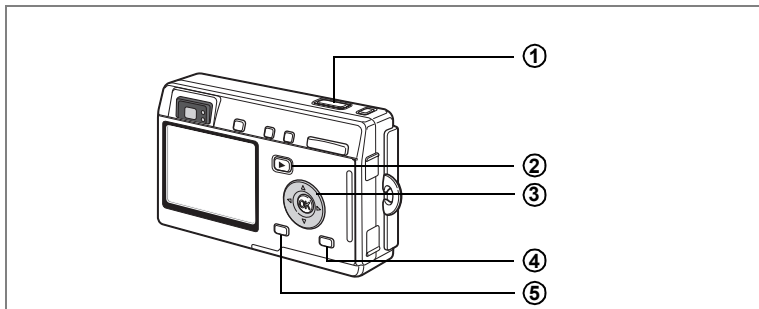

Режим воспроизведения

- ① **Кнопка QUICK**
Переключение на Зеленый режим, простейший способ съемки. (☞стр.42)
Вы можете изменить функцию кнопки QUICK, выбрав [Кнопка QUICK] в меню [Установки]. (☞стр.128)
- ② **Кнопка**
Удаление отображенного на мониторе кадра. (☞стр.100)
- ③ **Кнопка**
Защита отображенного на мониторе кадра от удаления. (☞стр.103)
- ④ **Кнопка зума/**
Нажмите в обычном режиме воспроизведения для отображения девяти кадров одновременно. (☞стр.98)
Нажатие кнопки зума/ в обычном режиме воспроизведения позволяет изменять масштаб изображения на мониторе. (☞стр.94)
- ⑤ **Кнопка воспроизведения**
Переключение в режим съемки.
- ⑥ **Джойстик**
(▲) Настройка параметров печати DPOF. (☞стр.106)
(◀▶) Вызов предыдущего или следующего кадра. (☞стр.30)
(▼) Вращение изображения. (☞стр.31)
- ⑦ **Кнопка OK**
Выбирает пункт меню. (☞стр.38)
Запись или воспроизведение звукового комментария. (☞стр.93)
- ⑧ **Кнопка DISPLAY**
Изменение информации, отображаемой на ЖК мониторе. (☞стр.97)
- ⑨ **Кнопка MENU**
Вызов меню [Съемка], [Воспроизвед] и [Установки]. (☞стр.38)



Режим фонограммы

- ① Кнопка спуска**
 При однократном нажатии включает запись, при повторном останавливает. Если кнопку спуска удерживать нажатой более 1 секунды, запись звука будет длиться до тех пор, пока вы не отпустите кнопку.
- ② Кнопка воспроизведения** 

Переключение в режим воспроизведения. (см. стр.33) При повторном нажатии – возврат к режиму записи фонограммы.
- ③ Кнопки джойстика (в режиме воспроизведения)**
 (▲) Включает воспроизведение. Повторное нажатие включает паузу.
 (◀▶) Во время воспроизведения выполняет следующие функции.
 Выбирает файл перед воспроизведением.
 Если на фонограмме нет меток:
 При нажатии кнопки (◀) в режиме воспроизведения включается обратная перемотка на 5 сек.
 При нажатии кнопки (▶) в режиме воспроизведения включается прямая перемотка на 5 сек.
 Если на фонограмме есть метки:
 При нажатии кнопки (◀) в режиме воспроизведения выбирается предыдущая метка.
 При нажатии кнопки (▶) в режиме воспроизведения выбирается следующая метка.
- ④ Кнопка DISPLAY**
 Выключение ЖК монитора.
 При повторном нажатии кнопки монитор включается.
- ⑤ Кнопка MENU**
 Нажав на кнопку во время записи звука, можно сделать специальную метку. При нажатии в режиме ожидания, перед записью или воспроизведением, вызывает меню [ Воспроизвед] и [ Установки]. (см.стр.38)

Для вызова на монитор программного меню используется кнопка меню (MENU). В меню можно задать параметры съемки, сохранить эти установки для дальнейшей съемки или изменить установленные ранее настройки.

Правила работы с меню

При вводе установок меню на мониторе отображается указатель по выполнению операции.

3

Обычные операции

1 Нажмите кнопку MENU.

При вызове меню из режима съемки появляется меню [📷 Съемка], а при вызове из режима воспроизведения – меню [▶ Воспроизвед]. Выбранная область заключена в зеленую рамку.

2 Нажимайте кнопки джойстика (◀ ▶).

Смена экрана меню.

3 Выберите параметр кнопками джойстика (▲ ▼).

Перемещение рамки вверх и вниз.

4 Используйте кнопки джойстика (◀ ▶) для изменения установки.

4' При наличии экрана выбора установок для перехода к нему используйте кнопку джойстика (▶).

После окончания установок нажмите кнопку подтверждения ОК для возврата к меню.

5 Нажмите кнопку ОК.

Установки сохраняются, а экран возвращается в режим съемки или воспроизведения.

Caution

- Если перед нажатием кнопки подтверждения ОК для выхода из меню вы нажмете какую-либо другую кнопку, сделанные вами изменения в настройках будут потеряны.
- Если вы неправильно выключите камеру (например, извлечете элемент питания из включенной камеры), то даже после нажатия кнопки ОК сделанные вами изменения в настройках будут потеряны.
- Выход из меню происходит автоматически через одну минуту после последней операции.

1 Кнопка MENU

Меню [📷 Съемка]

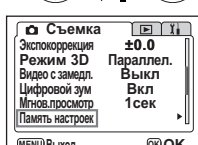
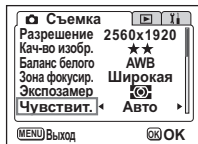
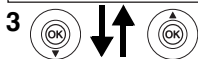
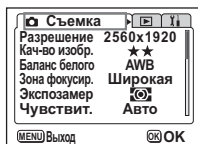

К следующему экрану

2

Меню [🎞️ Воспроизвед.]

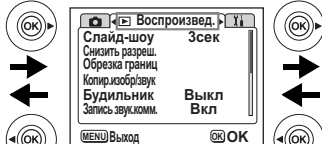

Меню [⚙️ Установки]

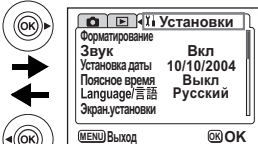

4

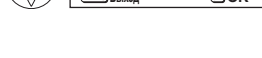
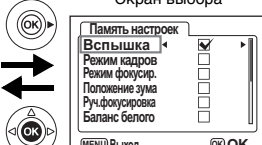
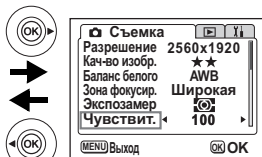



Если для выхода из программного меню вы слегка нажмете кнопку спуска и перейдете в режим съемки, новые настройки не сохранятся.

Список меню

Меню [Съемка]

Да ... Регулируется

Нет ... Изменения неправомерны. Установки с фиксированным значением по умолчанию можно менять, но это не влияет на работу камеры и систему управления.

Пункт меню	Описание	Установка по умолчанию	Зеленый режим	Видео режим	Другие режимы	Стр.
Разрешение	Для выбора разрешения	2560×1920	Нет	320×240	Да	стр.76
Кач-во изобр.	Для выбора уровня сжатия изображения	★★	Нет	Нет	Да	стр.78
Баланс белого	Для настройки цветового баланса в соответствии с освещением.	AWB (Авторежим)	Нет	Да	Да	стр.79
Зона фокусир.	Для изменения режима автофокусировки.	[] (Широкая)	Нет	Нет	Да	стр.81
Экспозамер	Для установки метода замера экспозиции.	 (Многосегментный)	Нет	Да	Да	стр.82
Чувствит.	Для ввода светочувствительности	Авто (Авторежим)	Нет	Нет	Да	стр.83
Экспокоррекция	Для изменения величины экспокоррекции от -2.0 до +2.0.	±0.0	Нет	Да	Да	стр.88
Режим 3D	Для получения стереофотографий.	Параллельный способ	Нет	Нет	Да (только стерео)	стр.57
Видео с замедл.	Для установки частоты смены кадров для съемки видеороликов	Выкл (Выключено)	Нет	Да	Нет	стр.68
Цифровой зум	Для съемки кадров с использованием цифрового зума.	Вкл (Включено)	Нет	Да	Да	стр.66
Мгнов.просмотр	Для установки времени мгновенного просмотра.	1 сек	Нет	Нет	Да	стр.84
Память настроек	Для сохранения установок перед выключением камеры.	—	Нет	Да	Да	стр.89
Резкость	Для установки резкости.	Нормал (Нормально)	Нет	Нет	Да	стр.85
Насыщенность	Для установки насыщенности.	Нормал (Нормально)	Нет	Нет	Да	стр.86
Контраст	Для установки контраста.	Нормал (Нормально)	Нет	Нет	Да	стр.87

Меню [F6] Воспроизвед.]

Пункт меню	Описание	Стр.
Слайд-шоу	Изображения воспроизводятся последовательно друг за другом.	стр.99
Снизить разреш.	Для изменения размера изображения.	стр.113
Обрезка границ	Для обрезки границ кадра.	стр.115
Копир.изобр/звук	Для копирования файлов с карты памяти SD во встроенную память и наоборот.	стр.116
Будильник	Для включения функции будильника.	стр.130
Запись звук.комм.	Для добавления звукового комментария к изображению.	стр.93
Быстр.увеличение	Для воспроизведения изображений с максимальным увеличением при однократном нажатии кнопки зума/☒/Q.	стр.95
Быстр.удаление	Для отображения экрана удаления с выделением [Удалить] или [Удалить все] при выборе «Вкл».	стр.101

Меню [F7] Установки]

Пункт меню	Описание	Стр.
Форматирование	Для форматирования карты памяти SD или встроенной памяти.	стр.120
Звук	Для регулировки громкости воспроизведения, настройки вида и громкости звукового сигнала при включении, срабатывании затвора, нажатии кнопок и т.д.	стр.121
Установка даты	Для установки даты и времени.	стр.122
Поясное время	Для установки времени в различных городах мира.	стр.123
Language/言語	Для изменения языка отображения меню и сообщений.	стр.124
Экран.установки	Для выбора фонового цвета и заставки монитора при включении камеры.	стр.118
Видеовыход	Для установки стандарта выходного видеосигнала.	стр.125
USB соединение	Для изменения режима USB соединения.	стр.125
Режим ожидания	Для установки функции энергосбережения.	стр.126
Автовыключение	Для автоматического отключения камеры.	стр.126
Польз. настройки	Для назначения специальных функций кнопкам джойстика (◀▶).	стр.127
Кнопка QUICK	Для изменения назначения кнопки QUICK.	стр.128
Сброс установок	Для возвращения к установкам камеры, используемым по умолчанию.	стр.129

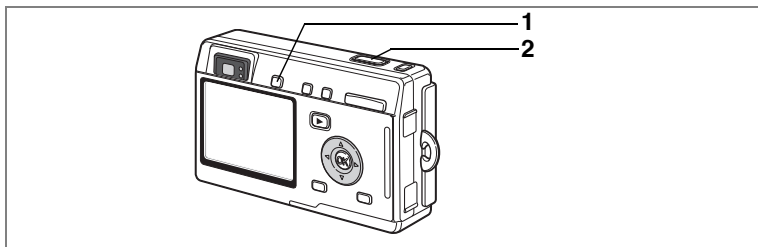

Самый простой способ съемки (Зеленый режим)

В Зеленем режиме можно быстро и легко производить фотосъемку простым нажатием кнопки спуска. В этом режиме  все функции настраиваются автоматически, в т.ч. выдержка и диафрагма. Кнопкой зумирования можно изменять масштаб изображения.

1 В режиме съемки или воспроизведения нажмите кнопку QUICK.

В режиме съемки или воспроизведения вы можете в любой момент переключиться на Зеленый режим.

Для возврата в предшествующий режим еще раз нажмите кнопку QUICK.

2 Нажмите спусковую кнопку наполовину.

Когда объект сфокусирован, рамка фокусировки на мониторе светится зеленым цветом.

3 Нажмите кнопку спуска.

Снимок сделан.



- Если отключить камеру в Зеленем режиме, то при следующем включении активизируется этот же режим. На мониторе появится соответствующая индикация.
- При нажатии кнопки MENU, кнопки DISPLAY, кнопки OK или джойстика на ЖК мониторе появится . Этот значок означает, что данная операция недоступна.

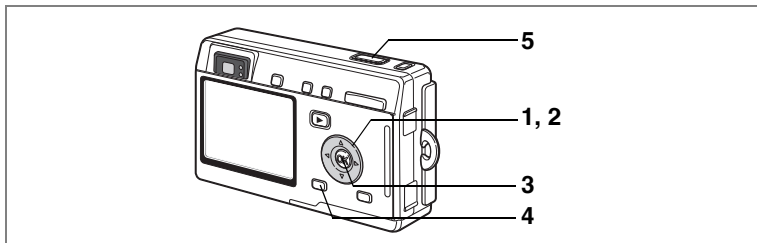

Настройка функций (Программный режим)

В программном режиме **P** камера автоматически устанавливает оптимальные значения выдержки и диафрагмы. Вы можете регулировать режим работы вспышки или выбрать режим непрерывной съемки.

1 В режиме съемки нажмите кнопку джойстика (▼)

Появится палитра режимов.

2 При помощи кнопок джойстика (▲▼◀▶) выберите **P (Программный режим).**

3 Нажмите кнопку ОК.

4 Введите требуемые установки.

Смотрите раздел “Установка функций съемки” (стр.69 – стр.88).

5 Нажмите спусковую кнопку наполовину.

Когда объект сфокусирован, рамка фокусировки на монитора светится зеленым цветом.

6 Нажмите кнопку спуска.

Снимок сделан.



Фотоъемка стр.28

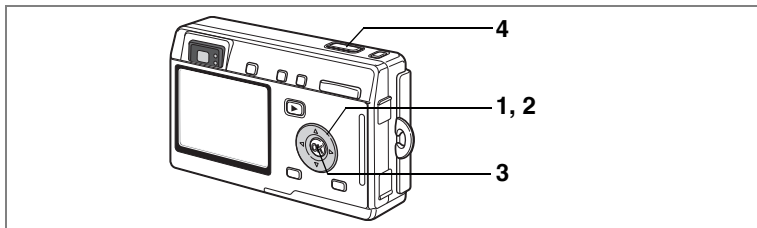

Выбор сюжетных программ съемки (Сюжетные программы)

Вы можете выбрать программу съемки в соответствии со снимаемым сюжетом. Существует 11 программ съемки.

	Пейзаж	Для передачи естественных красок при съемке пейзажей.
	Цветы	Для получения ярких снимков цветов.
	Портрет	Для выделения объекта на общем фоне при портретной съемке.
	Автопортрет	Для съемки автопортретов и групповых портретов с вашим участием.
	Пляж & Снег	Для съемки на ярком фоне, например, на берегу моря или в заснеженных горах.
	Осень	Для съемки красочных осенних пейзажей.
	Закат	Для оптимальной передачи красок заката или рассвета.
	Музей	Для съемки произведений искусства в музеях и художественных галереях.
	Текст	Для получения четких снимков печатного или рукописного текста.
	Натюрморт	Для съемки аппетитных блюд.
	Спорт	Благодаря короткой выдержке позволяет делать четкие снимки движущихся объектов.

1 В режиме съемки нажмите кнопку джойстика (▼).

Появится палитра режимов.

2 С помощью кнопок джойстика (▲▼◀▶) выберите желаемую программу.

Например, выберите (Пейзаж).



- 3 **Нажмите кнопку ОК.**
- 4 **Нажмите спусковую кнопку наполовину.**
Когда объект сфокусирован, рамка фокусировки на монитора светится зеленым цветом.
- 5 **Нажмите кнопку спуска.**

Снимок сделан.



Сюжетн.программы



В режиме сюжетных программ величина экспокоррекции, параметры насыщенности, контраста, резкости и баланса белого имеют исходные установки. Вы можете изменять эти параметры самостоятельно.

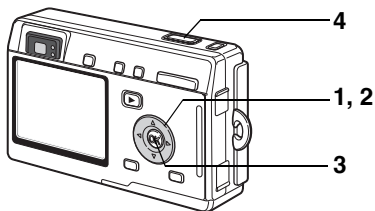

Съемка в условиях низкого освещения (Ночная съемка)

Используя этот режим, можно производить съемку затемненных сцен, например, в ночное время.

1 В режиме съемки нажмите кнопку джойстика (▼)

Появится палитра режимов.

2 Кнопками джойстика (▲▼◀▶) выберите [N] (Ночная съемка).

3 Нажмите кнопку ОК.

4 Нажмите спусковую кнопку наполовину.

Когда объект сфокусирован, рамка фокусировки на монитора светится зеленым цветом.

5 Нажмите кнопку спуска.

Снимок сделан.



При более длинной выдержке время записи изображения будет больше ввиду активизации функции шумопоглощения.



При съемке затемненных сцен выдержка будет больше. Во избежание вибрации камеры на длинных выдержках рекомендуется использовать штатив.

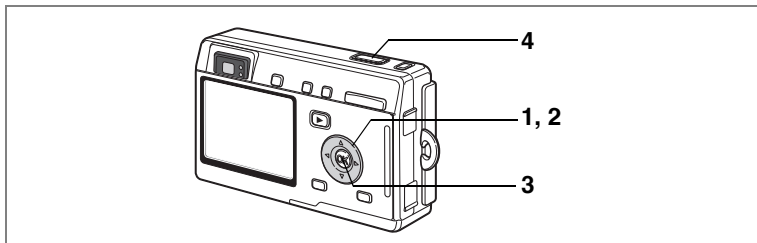

Съемка видеороликов (Видео)

Этот режим позволяет снимать видеоролики со звуковым сопровождением.

- 1 В режиме съемки нажмите кнопку джойстика (▼).**

Появится палитра режимов.

- 2 С помощью кнопок джойстика (▲▼◀▶) выберите режим (Видео).**

- 3 Нажмите кнопку ОК.**

На мониторе появится следующая информация, и камера готова к съемке видеоролика.

- 1 Символ выключенной вспышки
- 2 Символ видеорежима
- 3 Карта/встроенная память
- 4 Лимит записи

- 4 Нажмите кнопку спуска.**

Начинается съемка. Масштаб изображения можно изменять с помощью кнопки зумирования.

- ▲ : увеличивает объект.
- ▲▲▲ : увеличивает зону охвата.

- 5 Нажмите кнопку спуска.**

Съемка закончена.



Удерживание кнопки спуска в нажатом положении

Чтобы начать съемку, удерживайте кнопку спуска в нажатом положении более 1 секунды. Съемка будет производиться до тех пор, пока вы не отпустите кнопку.



- В режиме видеоролика вспышка не работает.
- Непрерывная съемка недоступна в видеорежиме.
- В видеорежиме нельзя отключить ЖК монитор.
- В режиме видеосъемки с замедлением [Видео с замедл.] запись звука невозможна.
- В видеорежиме доступны следующие режимы фокусировки: автофокус, бесконечность/пейзажный режим или ручная фокусировка. В режиме автофокусировки фокус зафиксирован.
- В видеорежиме можно использовать и цифровой, и оптический зум, но после начала записи видеоролика можно изменять только цифровой зум. При съемке видеоролика с использованием цифрового зума контролируйте изображение по ЖК монитору.
- Режим морской видеосъемки позволяет снимать видеоролик под водой с помощью водонепроницаемого кейса (приобретается дополнительно).

Видеосъемка с замедлением стр.68

Видеосъемка под водой стр.56

Воспроизведение видеороликов стр.96

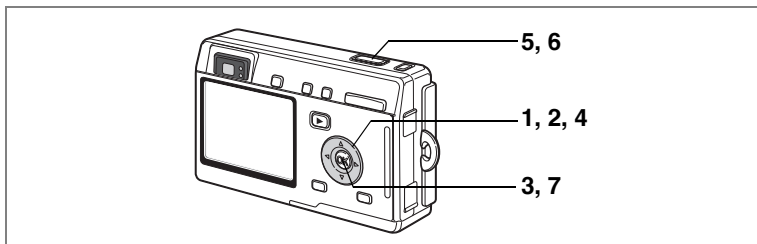

Съемка панорамных кадров (Режим панорамы)

В этом режиме можно сделать несколько кадров, чтобы затем объединить их в один панорамный снимок. Для этого требуется прилагаемое к фотокамере программное обеспечение (ACDSee for PENTAX) и компьютер. Панорамный режим позволяет накладывать края кадров друг на друга, чтобы затем их можно было легко объединить в одно панорамное изображение.

1 В режиме съемки нажмите кнопку джойстика (▼)

Появится палитра режимов.

2 С помощью кнопок джойстика (▲▼◀▶) выберите (Панорамный режим).



3 Нажмите кнопку ОК.

4 Кнопками джойстика определите направление стыковки кадров.

- ◀ Кадры добавляются слева.
- ▶ Кадры добавляются справа.
- ▲ Кадры добавляются сверху.
- ▼ Кадры добавляются снизу.

На иллюстрации показан пример для кнопки ▶.



5 Сделайте снимок.

Сделайте первый кадр, нажав на кнопку спуска. В левой части ЖК монитора появится полупрозрачная правая кромка кадра.



6 Сместите камеру вправо и сделайте второй кадр.

Сместите фотокамеру так, чтобы края полупрозрачного и реального изображения наложились друг на друга и нажмите кнопку спуска. Повторите операции 5 и 6 для съемки третьего и последующих кадров.



7 Нажмите кнопку ОК.

Монитор вернется к пункту 4.



Для отмены режима панорамы выберите другой режим.



- Фотокамера сама не соединяет снимки. Используйте для этого прилагаемое программное обеспечение (ACDSee for PENTAX, ACD Photostitcher). Смотрите инструкции по созданию панорамных снимков в руководстве по подключению к компьютеру.
- Непрерывная съемка невозможна в режиме панорамы.

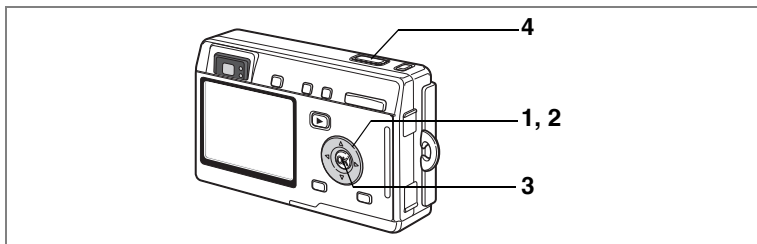

Съемка изображений с мягким очертанием (Режим Soft-фокуса)

Вы можете производить съемку изображений с эффектом нерезкой фокусировки.

- 1 **В режиме съемки нажмите кнопку джойстика (▼)**
Появится палитра режимов.
- 2 **С помощью кнопок джойстика (▲▼◀▶) выберите SOFT (Режим Soft фокуса).**



- 3 **Нажмите кнопку ОК.**
- 4 **Нажмите спусковую кнопку наполовину.**

Когда объект сфокусирован, рамка фокусировки на монитора светится зеленым цветом.

- 5 **Нажмите кнопку спуска.**

Съемка производится с использованием эффекта нерезкой фокусировки.



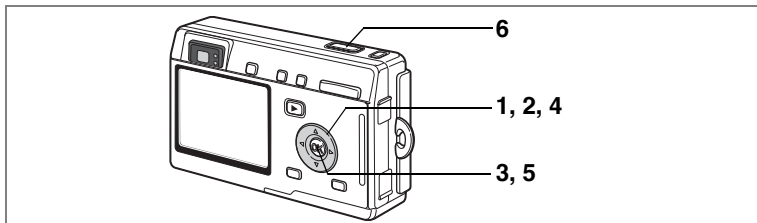

Съемка с цифровыми светофильтрами (Цифровые светофильтры)

В режиме цифровых светофильтров доступны такие светофильтры как красный, синий и зеленый, фильтр постеризации, который позволяет делать снимки в плакатном стиле, а также slim-фильтр для эффекта растяжения.

Съемка с использованием цветного светофильтра

- 1 В режиме съемки нажмите кнопку джойстика (▼)**

Появится палитра режимов.

- 2 С помощью кнопок джойстика (▲▼◀▶) выберите  (Режим цифрового светофильтра).**

- 3 Нажмите кнопку ОК.**

Появится экран выбора цифровых фильтров.



- 4 С помощью кнопок джойстика (▲▼) выберите подходящий светофильтр.**

Вы можете выбрать светофильтр одного из 8 цветов: черно-белый, сепия, красный, розовый, фиолетовый, синий, зеленый, желтый. Вы можете проверить получаемый эффект по монитору.

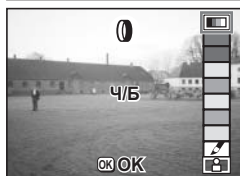

- 5 Нажмите кнопку ОК.**

- 6 Нажмите спусковую кнопку наполовину.**

Когда объект сфокусирован, рамка фокусировки на мониторе светится зеленым цветом.

- 7 Нажмите кнопку спуска.**

Снимок сделан.

Съемка с фильтром постеризации (P)

Постеризация – эффект, когда используется ограниченное число цветовых тонов, позволяющий получать снимки в плакатном стиле.

4 С помощью кнопок джойстика (▲▼) выберите P (Режим постеризации).

5 Нажмите кнопку ОК.

6 Нажмите спусковую кнопку наполовину.

Когда объект сфокусирован, рамка фокусировки на мониторе светится зеленым цветом.

7 Нажмите кнопку спуска.

Кадр будет снят с фильтром постеризации.





Съемка со slim-фильтром (S)

При выборе slim-фильтра появляется экран выбора параметров фильтра.

4 С помощью кнопок джойстика (▲▼) выберите S (Режим Slim-фильтра).

5 С помощью кнопок джойстика (◀▶) установите направление растяжения.

 : Изображение растягивается до двукратного размера по горизонтали.

 : Изображение растягивается до двукратного размера по вертикали.

6 Нажмите кнопку ОК.

7 Нажмите спусковую кнопку наполовину.

В момент фокусировки объекта включается зеленая индикация рамки фокусировки.

8 Нажмите кнопку спуска.

Съемка производится с эффектом растяжения.



Caution

Функция цифрового зумирования не может быть использована в режиме slim-фильтра.

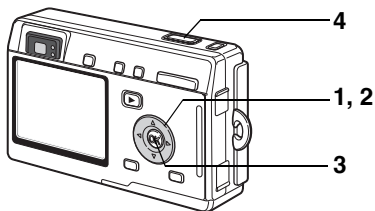

Пользовательские настройки (User Mode)

В этом режиме вы можете фотографировать с заранее установленными параметрами съемки.

1 В режиме съемки нажмите кнопку джойстика (▼)

Появится палитра режимов.

2 С помощью кнопок джойстика (▲▼◀▶) выберите USER (Пользовательский режим).

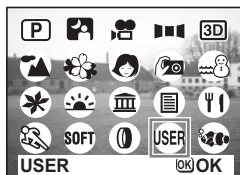

3 Нажмите кнопку ОК.

4 Нажмите спусковую кнопку наполовину.

Когда объект сфокусирован, рамка фокусировки на мониторе светится зеленым цветом.



5 Нажмите кнопку спуска.

Снимок сделан.

Регистрация функций в пользовательском режиме
стр.90

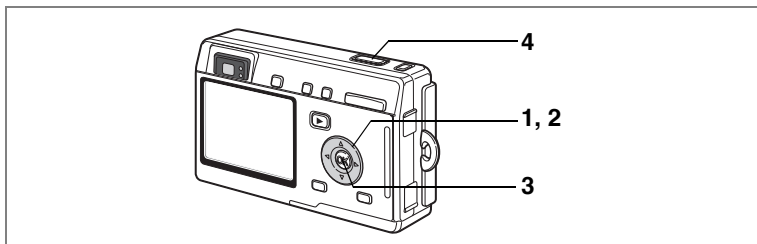

Подводная съемка (Морской режим)

Для съемки под водой следует использовать водонепроницаемый футляр (приобретается отдельно).

Съемка подводных изображений (морской режим)

1 В режиме съемки нажмите кнопку джойстика (▼)

Появится палитра режимов.

2 С помощью кнопок джойстика (▲▼◀▶) выберите  (Морской режим).



3 Нажмите кнопку ОК.

4 Нажмите спусковую кнопку наполовину.

Когда объект сфокусирован, рамка фокусировки на монитора светится зеленым цветом.



5 Нажмите кнопку спуска.

Снимок сделан.



- Единственные режимы вспышки: вспышка включена или выключена. Функции автовспышки и снижения эффекта красных глаз не работают.
- Доступны только покадровая или непрерывная съемка. Функции автоспуска и дистанционного управления не работают.
- Для фокусировки можно выбрать только режим автофока или макро.

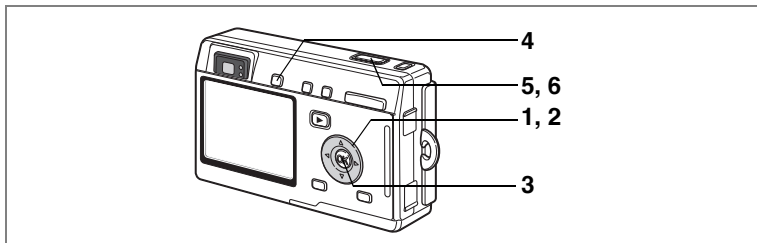

Съемка видеоролика под водой (Режим морского видеоролика)

1 В режиме съемки нажмите кнопку джойстика (▼)



Появится палитра режимов.

2 С помощью кнопок джойстика (▲▼◀▶) выберите (Морской режим).

3 Нажмите кнопку ОК.

Появляется экран морского режима.

4 Нажмите кнопку QUICK.

Камера переключится в режим  (Морской видеоролик). Еще раз нажмите кнопку QUICK для возврата в режим  (Морской режим).

5 Нажмите кнопку спуска.

Начинается съемка.

Масштаб изображения можно изменять с помощью кнопки зумирования.

6 Нажмите кнопку спуска.

Съемка прекращается.



- В режиме морского видеоролика запись фонограммы невозможна.
- В морском режиме кнопка QUICK используется только для переключения между морским режимом и режимом морского видеоролика. В любом ином режиме кнопка QUICK активизирует функцию, заданную для [Кнопка QUICK] в меню [X] Установки. (стр.128)

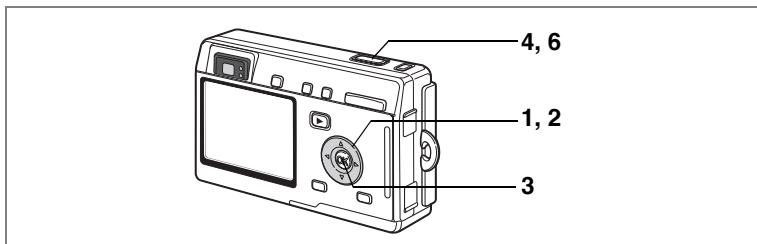

Съемка в режиме стерео (Режим 3D)

Вы можете создавать стереоизображения и просматривать их перекрестным или параллельным способом.

Настройка по умолчанию – параллельный способ. Если вы распечатаете стереоснимки для просмотра параллельным способом и будете просматривать их через стереоадаптер (приобретается отдельно), то изображения будут казаться объемными.

Можно также делать стереоснимки для просмотра перекрестным способом. См. “Выбор режима просмотра” (стр.58).

1 В режиме съемки нажмите кнопку джойстика (▼)

Появится палитра режимов.

2 С помощью кнопок джойстика (▲▼◀▶) выберите **3D** (Режим 3D).

3 Нажмите кнопку ОК.

В левой части монитора появится экран для съемки первого изображения.

4 Сделайте снимок.

Держите камеру так, чтобы объект находился в центре левой части экрана, и нажмите кнопку спуска. Правая часть монитора остается свободной, она предназначена для съемки второго изображения.

5 Немного подвиньте камеру вправо, не меняя собственного положения.

6 Съемка второго изображения.

Убедитесь, что объект находится в центре правой части экрана, и нажмите кнопку спуска.

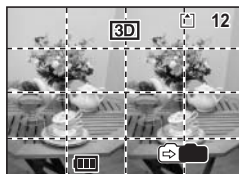
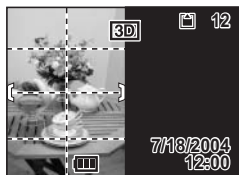

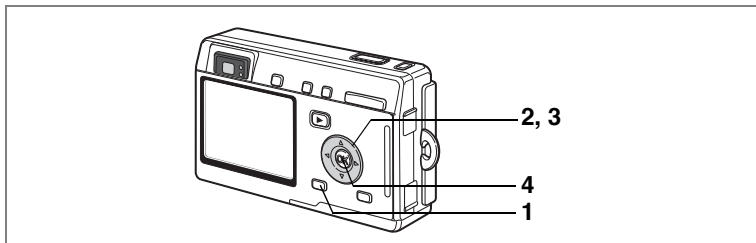

Выбор режима просмотра

- 1 Нажмите кнопку MENU.**
Появится меню [Съемка].
- 2 С помощью кнопок джойстика (▲▼) выберите [Режим 3D].**
- 3 С помощью кнопок (◀▶) выберите метод [Параллел.] или [Перекрест.].**
Для последующего просмотра фотографий через стереоадаптер, выбирайте [Параллел.]. Вы можете просматривать снимки, полученные и тем, и другим методом, также без стереоадаптера.
- 4 Нажмите кнопку ОК.**
Камера возвращается в режим съемки.

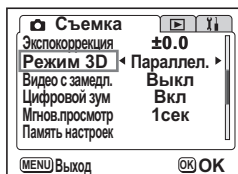

- Для отмены стереорежима выберите любой другой режим в режиме фотосъемки.
- Стереозффект будет потерян, если объект съемки сдвинется до того, как будет сделан второй снимок. Если вы снимаете человека, попросите его не шевелиться и старайтесь, чтобы пауза между первым и вторым снимком была минимальной. Рекомендуется использовать штатив.
- При съемке второго кадра камера должна быть сдвинута на 1/40 расстояния до объекта. Так, если до фотографируемого объекта 3 метра, камера должна быть сдвинута примерно на $3 \text{ м} \cdot 40 = 7.5 \text{ см}$. Так как разные люди видят изображение объемным при разных условиях, в каждом конкретном случае лучше подбирать это значение индивидуально. Таблица, приведенная ниже, поможет определить примерное расстояние, на которое нужно передвигать камеру.

Расстояние до объекта	0.1 м	0.3 м	0.5 м	1 м	3 м	5 м
Сдвиг камеры	0.5 см	1 см	1.5 см	2.5 см	7.5 см	13 см

Просмотр стереоснимков с помощью перекрестного и параллельного методов

Так как расстояние между глазами человека составляет примерно 6-7 см, изображение, видимое левым глазом, чуть отличается от изображения, наблюдаемого правым глазом. Совмещая эти изображения, мозг создает ощущение объема. Такой же принцип положен в основу режима стерео 3D. Стереоснимки можно рассматривать с помощью параллельного (линии взгляда правого и левого глаза идут параллельно друг другу, как при рассматривании удаленных предметов) или перекрестного (линии взгляда пересекаются) методов. Чтобы видеть картинки объемными без адаптера, нужен некоторый опыт.

Как монтировать стереоадаптер

Соберите адаптер (приобретается отдельно), как это показано ниже.

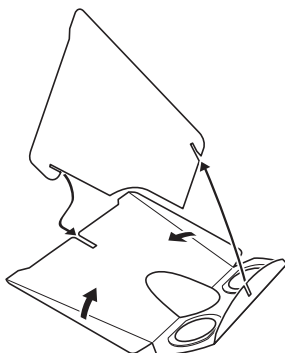

Как просматривать снимки с помощью стереоадаптера

На отпечаток шириной 11-12 см положите стереоадаптер таким образом, чтобы его перегородка находилась на границе кадров.

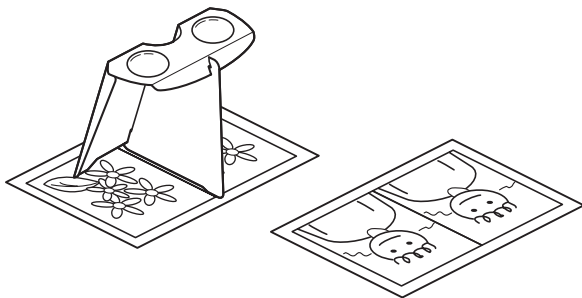

4

Фотосъемка



Из-за индивидуальных особенностей зрения некоторые люди не смогут увидеть изображение объемным на отпечатках такого размера. Особенно трудно увидеть стереоэффект на слишком маленьких или больших отпечатках. Пробуйте использовать отпечатки разного размера для достижения нужного эффекта.



- Никогда не смотрите на солнце через стереоадаптер.
- Не допускайте попадания в стереоадаптер прямых солнечных лучей, это может стать причиной пожара.



Пример стереоснимка (параллельный метод)

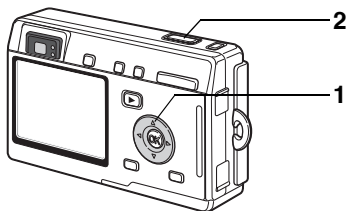





Использование автоспуска

В режиме автоспуска съемка производится через две или десять секунд после нажатия кнопки спуска.

- 1 Нажав в режиме съемки кнопку джойстика (▲), вызовите на монитор  или .**
- 2 Нажмите кнопку спуска.**

-  После запуска таймера в течение 7 секунд лампочка будет гореть. Затем примерно 3 секунды лампочка мигает и происходит спуск затвора.
-  Включается режим автоспуска. Съемка производится приблизительно через две секунды после того, как лампочка автоспуска начнет мигать.



При смещении камеры во время мигания таймера автоспуска фокусировка может быть потеряна.



- Если монитор включен, он будет отражать счетчик секунд.
- Если в процессе отсчета секунд вы нажмете кнопку MENU, режим автоспуска выключится.
- При съемке в стереорежиме оба изображения будут сняты в режиме автоспуска.

Съемка автопортрета  стр.44

Устранение неисправности "Объект не в фокусе"
 стр.137

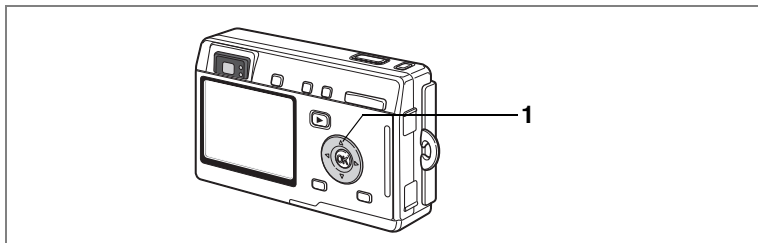

Использование пульта дистанционного управления

Вы можете переключиться в режим дистанционного управления и производить съемку с помощью пульта E или F (приобретается отдельно).

Съемка при помощи дистанционного управления

- 1 Нажав в режиме съемки кнопку джойстика (▲), вызовите на монитор $\bar{\bar{3}}_{ss}$ или $\bar{\bar{1}}$.**

Лампочка автоспуска медленно мигает, фотокамера готова к съемке с использованием пульта ДУ.

- 2 Нажмите кнопку спуска на пульте ДУ.**

- $\bar{\bar{3}}_{ss}$ Мигание лампочки учащается, сообщая о том, что съемка кадра произойдет приблизительно через три секунды.
- $\bar{\bar{1}}$ Съемка производится немедленно.



При смещении камеры во время мигания таймера автоспуска фокусировка может быть потеряна.

Изменение масштаба с помощью пульта ДУ

При использовании пульта ДУ Е (продается отдельно) кнопкой зума можно изменять масштаб изображения, а кнопку спуска использовать для съемки кадра.

1 Нажав в режиме съемки кнопку джойстика (▲), вызовите на монитор $\bar{\bar{3}}_{3S}$ или $\bar{\bar{1}}$.

Работа камеры одинакова и для режим 3-сек. задержки $\bar{\bar{3}}_{3S}$, и для мгновенной съемки $\bar{\bar{1}}$.

2 Нажмите кнопку зума на пульте ДУ.

При каждом нажатии кнопки зума положение объектива будет переключаться между телескопическим, средним или широкоугольным положениями.



Положение зума в режиме супермакро не изменится даже при нажатии на кнопку зума.



- Кнопки на фотокамере можно использовать обычным образом.
- Пульт дистанционного управления должен находиться на расстоянии не более 4 м от фронтальной стороны фотокамеры.
- При помощи пульта ДУ нельзя воспользоваться цифровым зумом, можно изменять только оптический зум.

Ресурс элементов питания в пульте ДУ

Пульт ДУ позволяет подать около 30,000 команд. Для замены разряженного элемента питания обращайтесь в авторизованный сервисный центр PENTAX.

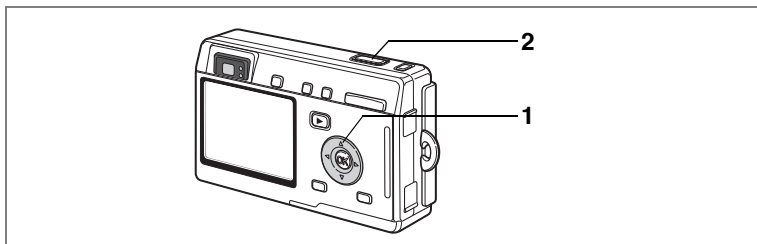

Непрерывная съемка (Режим непрерывной съемки)

Вы можете переключиться в режим непрерывной съемки. В данном режиме процесс фотографирования происходит непрерывно, пока нажата спусковая кнопка.

1 Нажав в режиме съемки кнопку джойстика (▲), вызовите на монитор .

2 Нажмите спусковую кнопку наполовину.

Когда объект сфокусирован, рамка фокусировки на монитора светится зеленым цветом.

3 Нажмите кнопку спуска.

Процесс фотографирования будет происходить непрерывно, пока нажата спусковая кнопка.

Съемка остановится, когда вы отпустите кнопку спуска.



- Съемку можно выполнять до заполнения карты памяти или внутренней памяти.
- Интервал между кадрами изменяется в зависимости от установок [Разрешение] и [Кач-во изобр.].



- В режиме непрерывной съемки вспышка не срабатывает.
- Непрерывная съемка невозможна в режимах видеоролика, панорамы и стереосъемки.
- При первом снимке производится блокировка фокусировки, экспозиции и баланса белого.

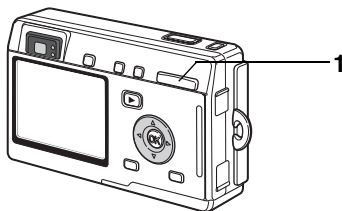

Использование зума для изменения размера изображения

Вы можете использовать зумирование для изменения масштаба изображения и съемки в телережиме или широкоугольном режиме.

1 Нажмите кнопку зумирования в режиме съемки.

- ↑ Телережим: увеличивает объект.
- ☰ Широкоугольный режим: увеличивает зону охвата

Если цифровое зумирование отключено, то с помощью оптического зума изображение можно увеличить до 3 крат. Если цифровое зумирование включено, возможно двенадцатикратное увеличение масштаба изображения.

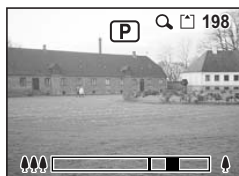
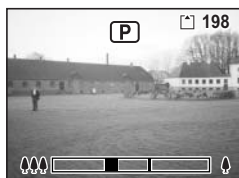

Сохранение настроек зума стр.89



При записи видеоролика пользоваться оптическим зумом нельзя.

Включение функции цифрового зумирования

1 В режиме съемки нажмите кнопку меню.

Появится меню [Съемка].

2 Кнопками джойстика (▲▼) выберите установку [Цифровой зум].

3 Используйте кнопки джойстика (◀▶) для выбора [Вкл]

4 Нажмите кнопку ОК.

Фотокамера готова к съемке.

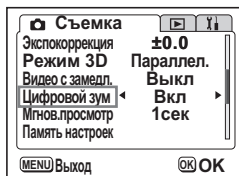

- При выключении ЖК монитора функция цифрового зумирования автоматически выключается, даже если эта функция активизирована.
- При выборе slim-фильтра функция цифрового зума недоступна.



При использовании цифрового зума необходимо компоновать изображение по монитору.

Сохранение установки цифрового зума ^{стр.89}

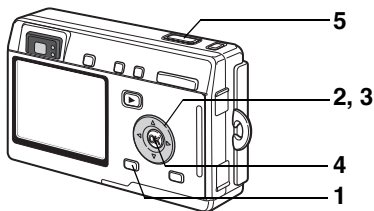

Видеосъемка с замедлением

Этот режим позволяет снимать видеосюжеты с задержкой смены кадров, чтобы при просмотре в обычном режиме действие казалось ускоренным.

- 1 **В режиме видеоролика или морской видеосъемки нажмите кнопку MENU.**
Появится меню [📷 Съемка].
- 2 **Кнопками джойстика (▲ ▼) выберите режима [Видео с замедл.].**
- 3 **Кнопками джойстика (◀ ▶) выберите [Выкл (×1)], [×2], [×5], [×10], [×20], [×50] или [×100].**
- 4 **Нажмите кнопку ОК.**
- 5 **Нажмите кнопку спуска.**

Начнется видеосъемка с замедлением.



- Исходной является установка "Выключено" (×1) (15 кадров в секунду). При выборе установок ×2 или ×5 скорость съемки уменьшается соответственно в пропорции 1/2 или 1/5.
- Воспроизведение видеоролика обычно происходит со скоростью 15 кадров в секунду. Это значит, что кадры, отснятые с установкой ×2, будут просматриваться в два раза быстрее, а с установкой ×5 – в пять раз быстрее.
- Запись звука невозможна.



Съемка видеороликов 📄 стр.47

Видеосъемка под водой 📄 стр.56

Переключение режимов

Режим съемки предназначен для съемки фотографий и видеороликов, а режим воспроизведения – для просмотра и удаления изображений.











Переключение между режимами съемки и воспроизведения



- Для переключения из режима съемки в режим воспроизведения нажмите кнопку воспроизведения .
- Для переключения из режима воспроизведения в режим съемки нажмите кнопку воспроизведения  или наполовину нажмите на кнопку спуска.

Выбор режимов съемки

Кнопка QUICK активизирует Зеленый режим. Остальные режимы съемки выбираются в палитре режимов (экран выбора).

Режимы съемки

	Зеленый режим	Быстрый и простой способ съемки.	стр.42	
	Программный режим	Основной режим съемки.	стр.43	
	Режим ночной съемки	Данный режим предназначен для съемки в темноте.	стр.46	
	Видеорежим	Для съемки видеороликов и записи фонограмм.	стр.47	
	Режим панорамы	Для съемки нескольких кадров с последующим их объединением в панорамное изображение с помощью прилагающегося программного обеспечения.	стр.49	
	Режим стереосъемки	Этот режим предназначен для съемки кадров со стереоэффектом.	стр.57	
	Сочетание программ	Пейзажный режим	Для передачи естественных красок при съемке пейзажей.	стр.44
		Цветы	Для получения ярких снимков цветов.	
		Портрет	Для выделения объекта на общем фоне при портретной съемке.	
		Автопортрет	Для съемки автопортретов и групповых портретов с вашим участием.	
		Пляж & снег	Для съемки на ярком фоне, например, на берегу моря или в заснеженных горах.	

     	Осень	Для съемки красочных осенних пейзажей.	стр.44
	Закат	Для оптимальной передачи красок заката или рассвета.	
	Музей	Для съемки произведений искусства в музеях и художественных галереях.	
	Текст	Для получения четких снимков печатного или рукописного текста.	
	Натюрморт	Для съемки аппетитных блюд.	
	Спорт	Благодаря короткой выдержке позволяет делать четкие снимки движущихся объектов.	
	Мягкая фокусировка	Для съемки изображений с эффектом нерезкого контура	стр.51
USER	Цифровые светофильтры	Для съемки с цветными светофильтрами, фильтром постеризации или slim-фильтром.	стр.52
	Режим пользовательских настроек	В данном режиме при включении камеры активизируется заранее заданные пользователем установки.	стр.54
	Морской режим	Для съемки подводных изображений с помощью водонепроницаемого футляра.	стр.55

Выбор Зеленого режима

1 Нажмите кнопку QUICK.

Из режима съемки, воспроизведения или программного меню можно сразу переключиться на Зеленый режим.



С помощью кнопки QUICK нельзя включить Зеленый режим, если ей была присвоена другая функция. (☞ стр.128)

Выбор других режимов съемки

1 В режиме съемки нажмите кнопку джойстика (▼).

Появится палитра режимов.

2 С помощью кнопок джойстика (▲▼◀▶) выберите символ требуемого режима.

Иконка режима будет выделена зеленой рамкой.

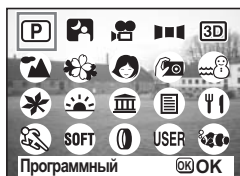

3 Нажмите кнопку ОК.

Камера готова к съемке в выбранном режиме.

Отображение информации о съемке

В процессе съемки на ЖК мониторе можно отображать информацию о съемке. Режим дисплея можно изменять путем нажатия кнопки DISPLAY.

Дисплей включен

Информация о съемке отображается при включении камеры.

- | | |
|----------------------|------------------------------|
| 1 Режим вспышки | 2 Режим кадров |
| 3 Режим фокусировки | 4 Режим съемки |
| 5 Автофокусная рамка | 6 Карта / Внутренняя память |
| 7 Лимит записи | |
| 8 Дата и время | 9 Индикатор элемента питания |
| 10 Диафрагма | 11 Выдержка |

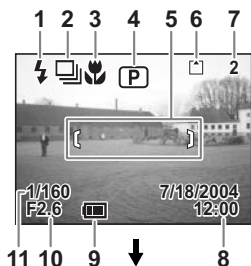

Дисплей гистограмм

Отображается распределение яркости изображения. По горизонтальной оси отображается яркость (слева самое темное, а справа самое яркое). По вертикальной оси отображается количество пикселей.

- | | |
|--------------------|--------------------|
| 1 Разрешение | 2 Уровень качества |
| 3 Баланс белого | 4 Экспозамер |
| 5 Чувствительность | 6 Гистограмма |

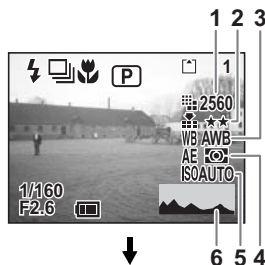

Дисплей выключен

В процессе съемки никакая информация не отображается.

- В режиме автофокусировки отображается фокусная рамка.
- При введении каких-либо поправок, например, при выборе режима работы вспышки, изменения будут отражаться на дисплее в течение нескольких секунд.

Монитор выключен

Монитор отключен.



- Дисплей не выключается в режимах , , , или .
- В режиме гистограмма недоступна.

Сохранение режима воспроизведения
стр. 89



Дисплей включен

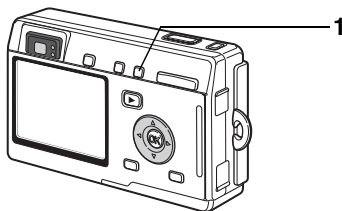

Выбор режима фокусировки

Режим фокусировки

Нет символов	Автофокусировка	При половинном нажатии на кнопку спуска камера фокусируется на объект, находящийся в пределах рамки автофокусировки. В этом режиме минимальная дистанция до объекта 40 см.
	Режим Макро	Этот режим используется, когда расстояние до объекта составляет 18-50 см. При половинном нажатии кнопки спуска камера фокусируется на объект, находящийся в пределах рамки автофокусировки.
	Режим супермакро	Этот режим используется, когда расстояние до объекта составляет 6 - 20 см. При половинном нажатии кнопки спуска камера фокусируется на объект, находящийся в пределах рамки автофокусировки.
PF	Режим панфокуса	Этот режим используется, если в кадре одновременно находятся и близко расположенные, и удаленные объекты. Камера анализирует сцену и фокусируется на определенном месте.
	Бесконечность/ пейзажный режим	Этот режим предназначается для съемки удаленных объектов, камера фокусируется на бесконечность.
MF	Режим ручной фокусировки	Настраивайте резкость вручную с помощью кнопок джойстика.
	Режим выбора зоны AF	В данном режиме можно изменить положение зоны автофокусировки.

Сохранение режима фокусировки стр.89

1 В режиме съемки нажмите кнопку MF.

При каждом нажатии кнопки изменяется режим фокусировки, что отображает смена индикации на мониторе. Фотокамера готова к съемке с выбранным режимом фокусировки.



- По умолчанию установлен режим автофокусировки.
- В режиме супермакро зум зафиксирован в среднем положении и можно пользоваться только цифровым зумированием.
- В режиме видеосъемки (стр.47) доступны только режим автофокусировки, фокусировка на бесконечность и ручная фокусировка.
- В режиме супермакро вспышка не срабатывает.



В режиме макросъемки и супермакро при фокусировке через видоискатель реальные границы кадра будут отличаться картинки, наблюдаемой в видоискателе. Проверьте изображение по монитору.

Ручная фокусировка

В режиме **MF** (Ручная фокусировка), на мониторе отображена увеличенная центральная часть кадра. Настраивайте резкость с помощью кнопок джойстика (▲▼), контролируя резкость по индикатору на мониторе.



Дальше



Ближе



Индикатор

После фокусировки нажмите кнопку **OK** для определения положения фокуса. Нажмите кнопку **OK** еще раз, чтобы изменить ранее выбранное положение фокуса.



Для ускорения процесса фокусировки удерживайте в нажатом положении кнопки джойстика (▲▼).

Перемещение зоны фокусировки

В режиме автофокусировки вы можете изменить зону фокусировки, сдвинув автофокусную рамку.

- 1 В режиме выбора зоны AF  перемещайте рамку автофокуса с помощью кнопок джойстика (▲▼◀▶).**

Перемещение фокусной рамки [] (Зона фокусировки).

- 2 Нажмите спусковую кнопку наполовину.**

Рамка фокусировки зафиксирована в новом положении.

Для возврата зоны фокусировки в исходное положение нажмите кнопку  MF еще раз.

Устранение неисправности “Объект не в фокусе”
☞ стр.137

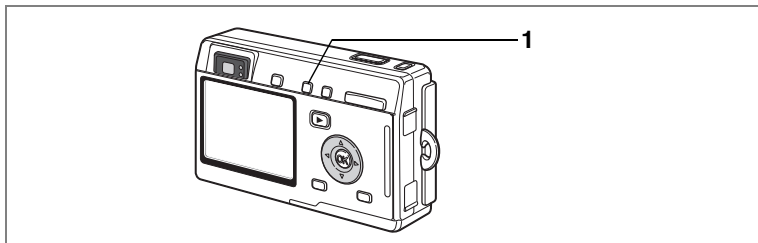

Выбор режима вспышки

Режимы работы

Нет символов	Авто (Авторежим)	Вспышка срабатывает автоматически в зависимости от условий освещения.
	Вспышка выключена	Вспышка не срабатывает независимо от условий освещения. Этот режим используется для съемок в сумерках или там, где использование вспышки запрещено.
	Вспышка включена	Вспышка срабатывает независимо от освещенности.
	Авторежим + снижение эффекта "красных глаз"	В этом режиме происходит уменьшение эффекта "красных глаз", вызванного отражением света вспышки от глаз фотографируемого. Вспышка срабатывает автоматически.
	Вспышка включена + снижение эффекта "красных глаз"	В этом режиме происходит уменьшение эффекта "красных глаз", вызванного отражением света вспышки от глаз фотографируемого. Вспышка срабатывает независимо от освещенности.



- Вспышка выключена, если режим съемки установлен на (Видеорежим), (Морская видеосъемка), непрерывная съемка, пейзажная съемка или супермакро.
- Вспышка дает три коротких импульса: 2 предварительных и третий основной для съемки кадра. (В режиме снижения эффекта "красных глаз" интервал между предварительными и основным импульсами больше).

1 В режиме съемки нажмите кнопку .

Каждый раз при нажатии этой кнопки изменяется режим работы вспышки, что подтверждает смена индикации на мониторе. Камера готова к съемке в выбранном режиме работы вспышки.

Индикаторы фокусировки и вспышки стр.29

Сохранение режима работы вспышки стр.89



Использование вспышки в макрорежиме может вызвать переэкспонирование кадра.

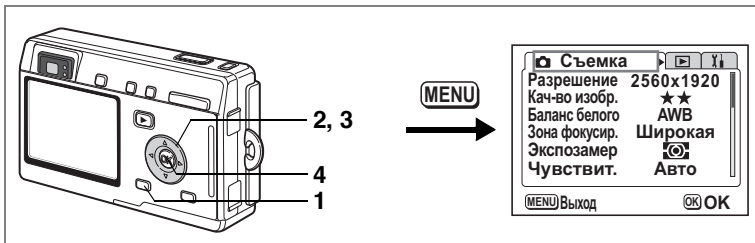

Выбор разрешения изображения

Вы можете установить разрешение изображения [2560×1920], [2048×1536], [1600×1200], [1024×768] или [640×480].

Чем выше разрешение, тем крупнее изображение и размер файла.

Объем данных также зависит от выбранного уровня качества (см. стр.78).

Разрешение

2560×1920	↑ Более	Печать на принтере изображений с высоким разрешением,
2048×1536		Печать снимков формата А4 и более, редактирование и обработка изображений
1600×1200		
1024×768		Печать снимков формата открытки
640×480		Для размещения изображений на веб-сайтах, для пересылки снимков по электронной почте

1 В режиме съемки нажмите кнопку меню.

Появится меню [Съемка].

2 При помощи кнопок джойстика (▲▼) выберите пункт [Разрешение].

3 Используйте кнопки джойстика (◀▶) для изменения установок.

4 Нажмите кнопку ОК.

Фотокамера готова к съемке.

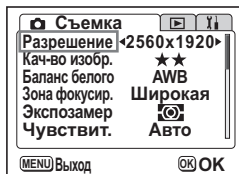



- В режиме видеосъемки разрешение зафиксировано на уровне 320×240 пикселей.
- Выбор большого размера позволяет получить четкий отпечаток крупного формата.
- При отключении камеры уровень разрешения сохраняется.

Размер и качество изображения ^{стр.23}

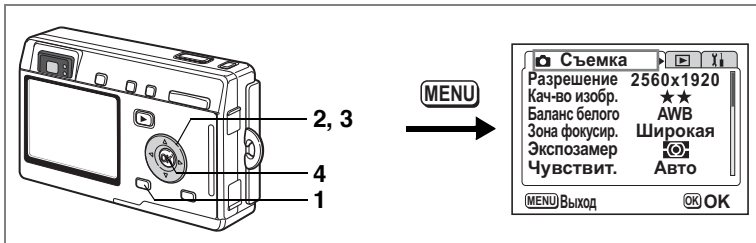

Выбор уровня качества изображения

Вы можете выбрать степень сжатия изображения. Чем больше звездочек в символе, тем выше качество изображения и объем файла. Заданный уровень разрешения также влияет на объем файла (☞ стр.76).

Уровни качества

★★★	Наилучшее	Минимальная степень сжатия. Используется для фотоотпечатков.
★★	Повышенное	Стандартная степень сжатия. Используется для просмотра кадров на экране компьютера.
★	Хорошее	Максимальная степень сжатия файла. Используется для отправки по электронной почте и размещения на веб-сайте.

1 В режиме съемки нажмите кнопку меню.

Появится меню [Съемка].

2 При помощи кнопок джойстика (▲▼) выберите пункт [Кач-во изобр.].

3 Используйте кнопки джойстика (◀▶) для изменения уровня качества.

4 Нажмите кнопку ОК.

Фотокамера готова к съемке.

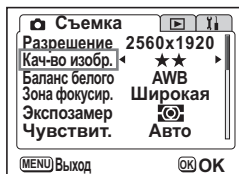

После выключения камеры установленный уровень качества сохраняется.

Размер и качество изображения ☞ стр.23

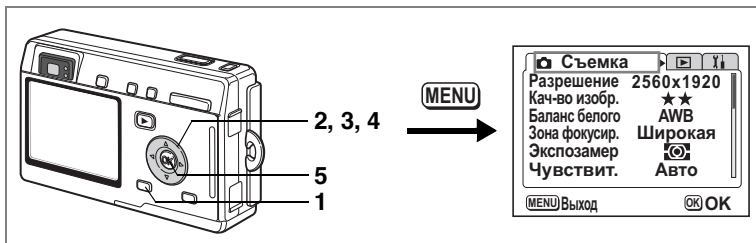

Установка баланса белого

Установка баланса белого в соответствии с условиями освещения во время съемки обеспечивает правильное воспроизведение цветов на снимке.

Баланс белого

AWB	Авто (Авторежим)	Фотокамера автоматически настраивает баланс белого.
	Дневное освещение	Используйте этот режим при съемке вне помещения в ясную погоду.
	Облачность	Используйте этот режим при съемке в облачную погоду.
	Тень	Используйте этот режим при съемке вне помещения в тени.
	Искусственное освещение	Используйте этот режим при съемке с лампами накаливания.
	Люминесцентное освещение (нейтрально-белый и белый)	Используйте этот режим при съемке с нейтрально-белым и белым люминесцентным освещением.
	Люминесцентное освещение (дневной свет)	Используйте этот режим при съемке с люминесцентным освещением типа дневного света.
	Ручной режим	Используйте этот режим для настройки баланса белого вручную.

1 В режиме съемки нажмите кнопку меню.

Появится меню [Съемка].

2 При помощи кнопок джойстика (▲▼) выберите [Баланс белого].

3 Нажмите кнопку джойстика (▶).

На мониторе появляется экран установки баланса белого.

4 Используйте кнопки джойстика (▲▼◀▶) для изменения установки.



5 Дважды нажмите кнопку ОК.

Фотокамера готова к съемке.

Сохранение установки баланса белого  стр.89

Ручная установка

Приготовьте чистый лист белой бумаги.

- 1 Выберите пункт [] (ручной) на экране установок баланса белого.**
- 2 Наведите фотокамеру на чистый лист бумаги так, чтобы он заполнил весь экран.**
- 3 Нажмите кнопку DISPLAY.**

Производится автоматическая настройка баланса белого; на мониторе появляется сообщение [Завершено], и монитор переключается в меню.

- 4 Нажмите кнопку ОК.**
Фотокамера готова к съемке.

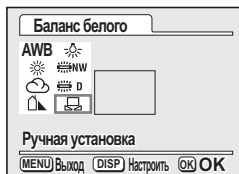

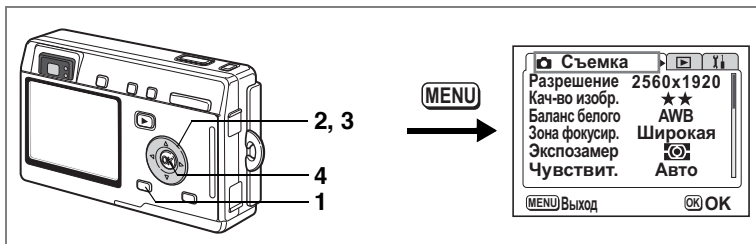

Изменение зоны фокусировки

Зону автофокусировки можно изменить (Зона фокусир.).

Зона фокусировки

Широкая	Стандартная зона фокусировки
Точечная	Узкая зона фокусировки

1 В режиме съемки нажмите кнопку меню.

Появится меню [Съемка].

2 При помощи кнопок джойстика (▲▼) выберите пункт [Зона фокусир.].

3 Используйте кнопки джойстика (◀▶) для изменения установки.

4 Нажмите кнопку ОК.

Фотокамера готова к съемке.

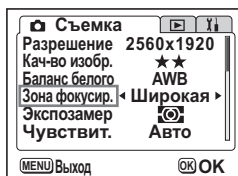

Зона автофокусировки не отображается в видоискателе. Проверьте ее по ЖК монитору.

Сохранение зоны фокусировки стр. 89

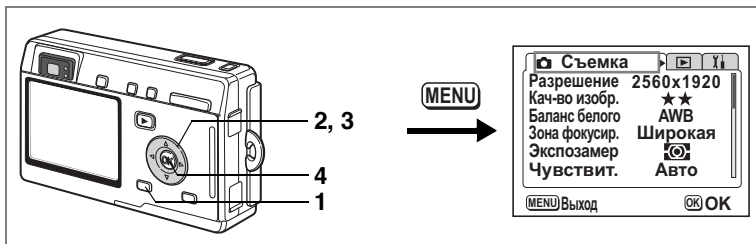

Выбор способа замера экспозиции

Вы можете выбрать, по какой зоне кадра будет производиться замер и установка экспозиции.

Режимы экспомера

	Многосегментный	Экспозиция определяется по всему полю.
	Центрально-взвешенный	Экспозиция определяется, в основном, по центральной части поля.
	Точечная	Экспозиция определяется только по узкой центральной части поля.

1 В режиме съемки нажмите кнопку меню.

Появится меню [Съемка].

2 При помощи кнопок джойстика (▲▼) выберите [Экспомер].

3 При помощи кнопок джойстика (◀▶) выберите режим.

4 Нажмите кнопку ОК.

Фотокамера готова к съемке.

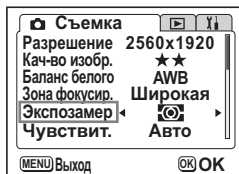

При выборе установки зона экспомера перемещается синхронно с зоной фокусировки. (☞ стр.74)

Сохранение режима экспомера ☞ стр.89

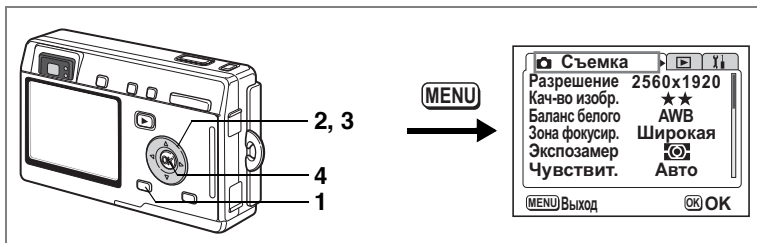

Выбор светочувствительности

Вы можете выбрать светочувствительность в соответствии с условиями освещения.

Светочувствительность

Авто (Авторежим)	Камера автоматически устанавливает светочувствительность.
80	<ul style="list-style-type: none"> • Чем ниже светочувствительность, тем выше резкость изображения и ниже шумы. При неярком освещении удлиняется выдержка. • При высокой светочувствительности в условиях недостаточного освещения выдержка уменьшается, чтобы предотвратить смазывание снимков из-за вибрации камеры, но увеличивается уровень шумов.
100	
200	
400	

1 В режиме съемки нажмите кнопку меню.

Появится меню [Съемка].

2 С помощью кнопок джойстика (▲ ▼) выберите пункт [Чувствит.].

3 С помощью кнопок джойстика (◀ ▶) выберите требуемую установку.

4 Нажмите кнопку ОК.

Фотокамера готова к съемке.

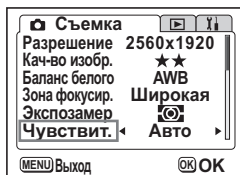

Сохранение чувствительности стр.89

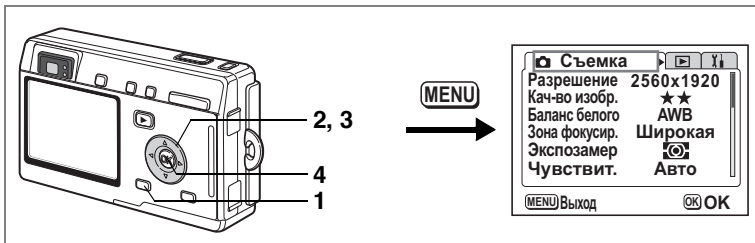

Выбор времени мгновенного просмотра

Вы можете выбрать одну из следующих установок: 0.5 сек., 1 сек., 2 сек., 3 сек., 4 сек., 5 сек. или Выкл (отмена просмотра).

4

Фотосъемка

1 В режиме съемки нажмите кнопку меню.

Появится меню [Съемка].

2 С помощью кнопок джойстика (▲ ▼) выберите [Мгнов.просмотр].

3 Используйте кнопки джойстика (◀ ▶) для изменения установок.

4 Нажмите кнопку ОК.

Фотокамера готова к съемке.

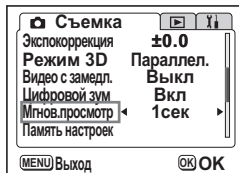

Настройки мгновенного просмотра сохраняются после выключения камеры.

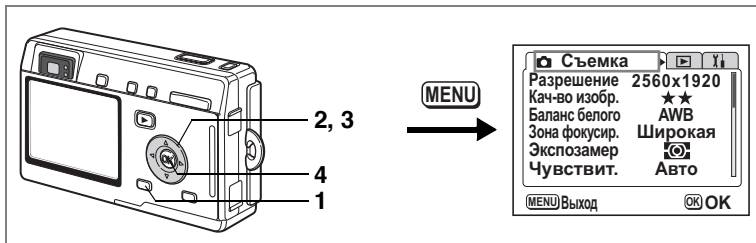

Выбор резкости изображения

Вы можете изменять резкость изображения по своему желанию.

1 В режиме съемки нажмите кнопку меню.

Появится меню [Съемка].

2 При помощи кнопок джойстика (▲▼) выберите пункт [Резкость].

3 Используйте кнопки джойстика (◀▶) для изменения резкости: от [Нормал.] до [Резкая (+)] или [Смягченная (-)].

4 Нажмите кнопку ОК.

Фотокамера готова к съемке.

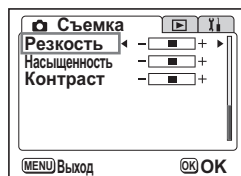

После выключения камеры настройка резкости сохраняется.

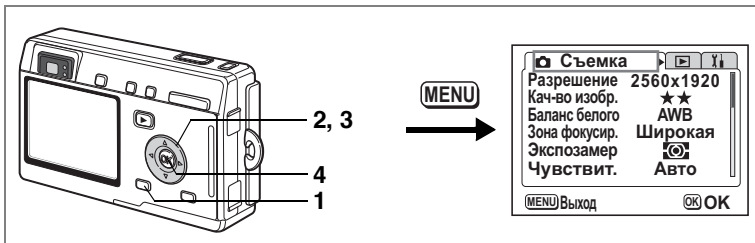

Выбор цветовой насыщенности

Вы можете установить цветовую насыщенность изображения.

1 В режиме съемки нажмите кнопку меню.

Появится меню [Съемка].

2 При помощи кнопок джойстика (▲▼) выберите [Насыщенность].

**3 При помощи кнопок джойстика (◀▶) измените установки следующим образом:
[Нормальная] - [Высокая (+)] - [Низкая (-)].**

4 Нажмите кнопку ОК.

Фотокамера готова к съемке.



После выключения камеры настройка насыщенности сохраняется.

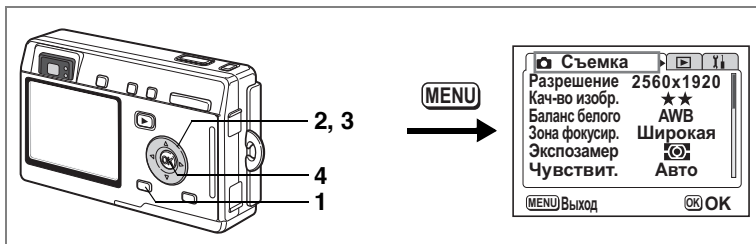

Выбор контраста изображения

Вы можете установить контраст изображения.

1 В режиме съемки нажмите кнопку меню.

Появится меню [Съемка].

2 При помощи кнопок джойстика (▲▼) выберите пункт [Контраст].

**3 При помощи кнопок джойстика (◀▶) измените установки следующим образом:
[Нормальная] - [Высокая (+)] - [Низкая (-)].**

4 Нажмите кнопку ОК.

Фотокамера готова к съемке.



После выключения камеры настройка контраста сохраняется.

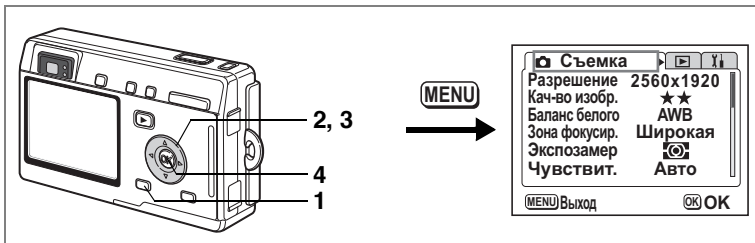

Установка экспокоррекции (Экспокоррекция)

Можно регулировать общую яркость изображения.

Пользуясь этой функцией, вы можете недоэкспонировать или переэкспонировать кадры для получения особого эффекта.

1 В режиме съемки нажмите кнопку меню.

Появится меню [Съемка].

2 Кнопками джойстика (▲▼) выберите пункт [Экспокоррекция].

3 Используйте кнопки джойстика (◀▶) для изменения уровня экспокоррекции.

Для повышения яркости выберите положительное значение (+), а для затемнения – отрицательное (-).

Вы можете выбрать уровень экспокоррекции в диапазоне от -2.0 EV до +2.0 EV с шагом 1/3 EV.

4 Нажмите кнопку ОК.

Фотокамера готова к съемке.

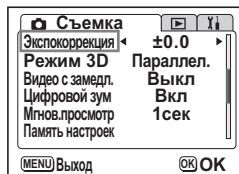
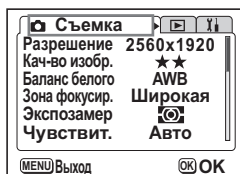

В режиме съемки ввод экспокоррекции можно осуществлять кнопкой джойстика (◀▶) без вызова меню (см. стр.127), т.к. это предусмотрено пользовательскими настройками по умолчанию.



Величина экспокоррекции регулируется только в центрально-взвешенном или точечном режимах замера экспозиции.

Сохранение величины экспокоррекции см. стр.89

Сохранение выбранных установок меню

Вы можете выбрать, следует ли сохранять установки при выключении фотокамеры. При выборе опции [Вкл] сохраняются установки, введенные непосредственно перед выключением фотокамеры. При выборе [Выкл] производится сброс на установки по умолчанию.

Пункт меню	Описание	Установка по умолчанию
Вспышка	Сохраняется режим вспышки для кнопки .	<input checked="" type="checkbox"/>
Режим кадров	Настройка режима кадров (и др.), выбранная кнопкой джойстика () сохраняется.	<input type="checkbox"/>
Режим фокусир.	Сохраняется установка фокусировки для кнопки MF.	<input type="checkbox"/>
Положение зума	Сохраняется дополнительная настройка зума для кнопки зумирования.	<input type="checkbox"/>
Руч.фокусировка	Сохраняется положение ручной фокусировки.	<input type="checkbox"/>
Баланс белого	В меню [Съемка] сохраняется установка пункта [Баланс белого].	<input type="checkbox"/>
Экспозамер	Сохраняется установка пункта [Экспозамер] в меню [Съемка].	<input type="checkbox"/>
Чувствит.	Сохраняется установка пункта [Чувствит.] в меню [Съемка].	<input type="checkbox"/>
Экспокоррекция	Сохраняется установка экспокоррекции в меню [Съемка].	<input type="checkbox"/>
Цифровой зум	Сохраняется установка пункта [Цифровой зум] в меню [Съемка].	<input checked="" type="checkbox"/>
DISPLAY	Сохраняется режим дисплея ЖК монитора.	<input type="checkbox"/>
Номер файла	Сохраняется номер файла. При установке новой карты памяти производится присвоение порядкового номера файла.	<input checked="" type="checkbox"/>



- При выключении камеры будут сохранены не только установки, включенные в меню [Память настроек], но и все другие установки и настройки.
- Установка цифрового зума не сохранится даже, если пункт [Положение зума] включен (Вкл) в меню [Память настроек].
- Параметры меню [Память настроек] можно задать отдельно в режиме пользовательских настроек и других режимах съемки.

1 В режиме съемки нажмите кнопку меню.

Появится меню [Съемка].

2 Кнопками джойстика (▲▼) выберите пункт [Память настроек].

3 Нажмите кнопку джойстика (▶).

Появляется меню [Память настроек].

4 Выберите параметр кнопками джойстика (▲▼).

5 Используя кнопки джойстика (◀▶), выберите (Вкл) или (Выкл).

6 Дважды нажмите кнопку ОК.

Фотокамера готова к съемке.

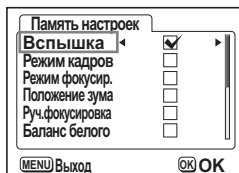
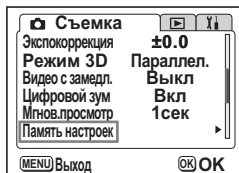

Регистрация функций в пользовательском режиме

Вы можете сохранить установки некоторых функций для режима пользовательских настроек **USER**.

Функции, регулируемые в режиме пользовательских настроек

Пункт	Установка по умолчанию	Стр.
Режим вспышки	Авто (Авторежим)	стр.75
Режим кадров	Нормал (Нормально)	стр.63 – 65
Режим фокусировки	Автофокус	стр.72
Положение ручн. фокусировки	Бесконечность	стр.73
Разрешение	2560×1920	стр.76
Качество изображения	★★	стр.78
Баланс белого	AWB (Авторежим)	стр.79
Зона автофокусировки	Широкая	стр.81
Экспомер	☉ (многосегментный)	стр.82
Чувствит.	Авто (Авторежим)	стр.83
Цифровой зум	Вкл (Включено)	стр.66
Мгновенный просмотр	1 сек	стр.84
Память настроек	Все включено	стр.89
Резкость	Нормал (Нормально)	стр.85
Насыщенность	Нормал (Нормально)	стр.86
Контраст	Нормал (Нормально)	стр.87
Экспокоррекция	±0.0	стр.88
Пользовательские настройки	Экспокоррекция	стр.127

Запись звука (режим диктофона)

В этом режиме можно записать только звук без изображения. Запись фонограммы контролируется по ЖК монитору, а ее продолжительность зависит от объема карты памяти.

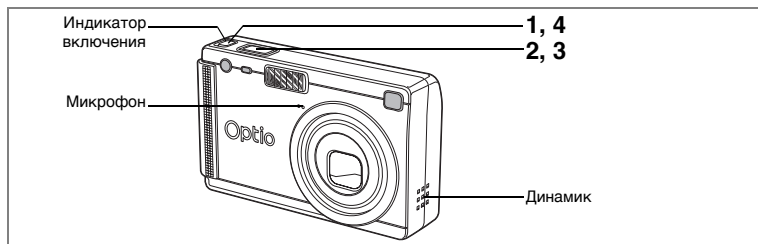

- 1 Нажмите на основной выключатель и удерживайте его нажатым более двух секунд, или нажмите на основной выключатель, одновременно нажимая кнопку DISPLAY.**

Включится красная индикация основного выключателя. Время записи фонограммы контролируется по ЖК-монитору.

- 1 Оставшееся время записи
- 2 Время текущей записи

- 2 Нажмите кнопку спуска.**

Начинается процесс записи. Во время записи фонограммы горит индикатор автоспуска и индикатор вспышки.

Если кнопку спуска удерживать нажатой более одной секунды, запись фонограммы будет длиться до тех пор, пока вы не отпустите кнопку.

- 3 Нажмите кнопку спуска.**

Процесс записи останавливается. На мониторе отображается оставшееся время.

- 4 Для выхода из режима записи фонограммы выключите камеру.**

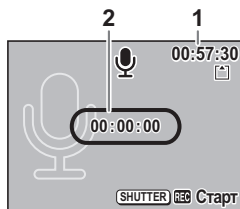

- После нажатия на основной выключатель объектив сначала выдвигается, затем складывается, после чего камера переходит в режим записи звука.
- Запись звука происходит в режиме моно и формате WAVE.
- Микрофон расположен на лицевой панели камеры. Направьте его к источнику звука.
- Для добавления специальной метки нажмите во время записи кнопку MENU.

Воспроизведение аудиозаписи

В режиме воспроизведения вы можете прослушать записанную фонограмму.

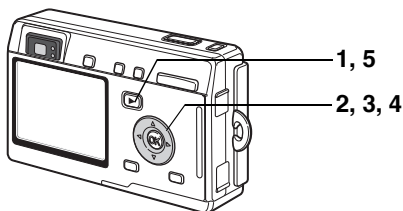

1 Нажмите в режиме фонограммы кнопку воспроизведения .

2 С помощью кнопок джойстика () выберите фонограмму для воспроизведения.

3 Нажмите кнопку джойстика ().
Начинается воспроизведение.

• В процессе воспроизведения можно выполнять следующие операции.

Кнопка джойстика ()

Включает паузу

Для выключения

паузы еще раз нажмите кнопку

Если на фонограмме нет меток:

Кнопка джойстика ()

Обратная перемотка в течение пяти секунд

Кнопка джойстика ()

Перемотка вперед в течение пяти секунд

Если на фонограмме есть метки:

Кнопка джойстика ()

Воспроизведение, начиная с предыдущей метки

Кнопка джойстика ()

Воспроизведение, начиная со следующей метки

Кнопка зума//Q положение ()

Увеличивает громкость

Кнопка зума//Q положение ()

Уменьшает громкость

4 Нажмите кнопку джойстика ()

Воспроизведение закончится.

5 Нажмите кнопку воспроизведения .

Камера переключается в режим записи фонограммы.

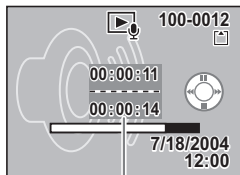

Общее время записи файла

5

Запись и воспроизведение



Если вы вошли в режим воспроизведения из режима съемки, то при выполнении пункта 5 камера переключится в режим съемки. Чтобы продолжить запись, выключите камеру и затем включите ее вновь в режиме записи фонограммы. (стр.33)

Добавление звукового комментария

Вы можете добавить звуковой комментарий к записанному изображению.

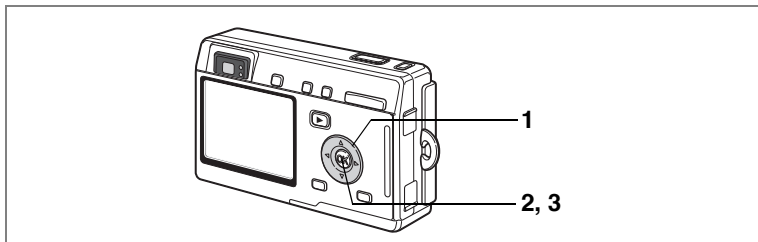

- 1 Активируйте режим воспроизведения и с помощью кнопок джойстика (◀▶) выберите требуемое изображение.**

Одновременно с изображением на мониторе появится экран добавления звукового комментария.



- 2 Нажмите кнопку ОК.**

Начнется запись продолжительностью не более 30 секунд.

- 3 Нажмите кнопку ОК.**

Запись остановится.



- Если к кадру добавлен звуковой комментарий, на мониторе появляется [♪].
- Звуковой комментарий нельзя добавить дважды. Сотрите старый звуковой комментарий и запишите новый. (☞ стр.101)



Если изображение имеет (Ⓞ) защиту от стирания, запись звукового комментария к нему невозможна.

Установка режима записи звукового комментария в положение [Выкл]

- 1 В меню [▶Воспроизвед] выберите [Запись звук.комм.].**
- 2 Используйте кнопки джойстика (◀▶) для выбора установки [Выкл].**
- 3 Нажмите кнопку ОК.**

С экрана исчезнет иконка 🗣️, и добавлять звуковые комментарии будет нельзя.

Воспроизведение

Вы можете воспроизводить изображения, записанные во встроенную память камеры или на карту памяти SD, если она установлена в камеру.

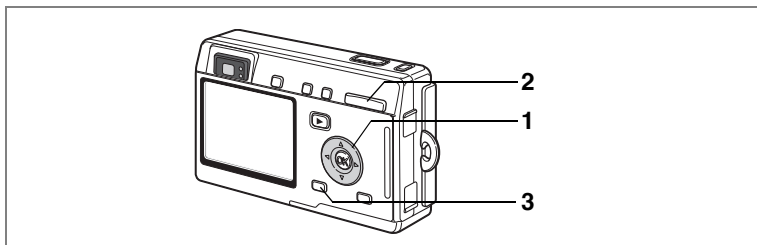

Воспроизведение кадров

Нажмите кнопку воспроизведения .

Инструкции по воспроизведению изображений даны на “Воспроизведение изображений” (стр.30) и “Воспроизведение предыдущего и последующего кадра” (стр.30).

6 Отображение с увеличением



Вы можете увеличить изображение не более, чем в четыре раза. Следуйте подсказкам на мониторе, появляющимся во время увеличения.

1 Активизируйте режим воспроизведения и с помощью кнопок джойстика (◀▶) выберите изображение, которого вы хотите увеличить.

2 Нажмите /Q на кнопке зума//Q.

Будет произведено увеличение изображения (от 1 до 4 раз). Удержание этой кнопки нажатой изменяет увеличение непрерывно.

- Когда на мониторе отображается увеличенное изображение, можно выполнять следующие операции.

Кнопки джойстика (▲▼◀▶) выбор зоны кадра, которую нужно увеличить
 Кнопка зума//Q (▲) увеличивает изображение.
 Кнопка зума//Q (◆◆◆) уменьшает изображение.
 Кнопка DISPLAY включает/выключает маркер





3 Нажмите кнопку MENU.

Воспроизведение с изменением масштаба завершается.





Масштаб видеоролика нельзя увеличить.



Быстрое увеличение кадра

Вы можете вывести изображение с максимальным увеличением, просто нажав один раз кнопку зумирования/  /  во время просмотра.

1 Выберите [Быстр.увеличение] в меню [ Воспроизвед.].

2 С помощью кнопок джойстика (◀ ▶) выберите установки [Вкл] или [Выкл].

Вкл. : При однократном нажатии  кнопки зума/  /  на дисплее появится изображение с максимальным увеличением

Выкл. : Однократное нажатие  кнопки зума/  /  увеличивает изображение поэтапно

3 Нажмите кнопку ОК.

Фотокамера готова к съемке или воспроизведению изображений.

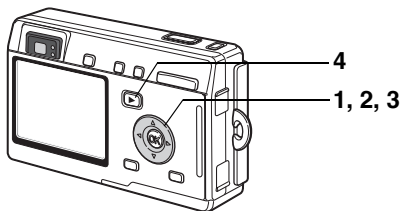

Воспроизведение видеороликов

Вы можете просматривать видеоролики. Одновременно можно воспроизводить и запись, которую вы сделали в режиме фонограммы. Во время воспроизведения на ЖК мониторе появится символ управляющей кнопки (маркер). Доступные действия: непрерывное воспроизведение, пок кадровое воспроизведение (вперед или назад), пауза и регулировка звука.

1 Войдите в режим воспроизведения и с помощью кнопок джойстика (◀▶) выберите видеоролик для воспроизведения.

2 Нажмите кнопку джойстика (▲).

Начинается воспроизведение.

• В процессе воспроизведения можно выполнять следующие операции.

- Кнопка джойстика (◀) Воспроизведение в обратном направлении
- Кнопка джойстика (▶) Прямое воспроизведение
- Кнопка джойстика (▲) Пауза
- Кнопка DISPLAY Изменение режима дисплея (☞стр.97)
- Кнопка зума ▲▲▲/▲ Регулирует громкость

• Во время паузы можно выполнять следующие операции.

- Кнопка джойстика (◀) Перемещение назад на один кадр
- Кнопка джойстика (▶) Перемещение вперед на один кадр
- Кнопка джойстика (▲) Отмена паузы
- Кнопка DISPLAY Изменение режима дисплея (☞стр.97)



3 Нажмите кнопку джойстика (▼).

Воспроизведение останавливается, и на экране отображается первый кадр.

4 Нажмите кнопку воспроизведения (▶).

Камера вернется к режиму съемки.

Отображение информации о съемке в режиме воспроизведения

Информация о съемке может быть выведена на ЖК монитор в режиме воспроизведения. Нажатие кнопки DISPLAY изменит режим дисплея.

Дисплей включен

Отображается следующая информация.

- 1 Иконка защиты
- 2 Иконка звук. комментария
- 3 Название папки
- 4 Имя файла
- 5 Иконка карты / внутренней памяти
- 6 Маркер управляющей кнопки джойстика
- 7 Дата и время съемки
- 8 Индикатор заряда аккумулятора

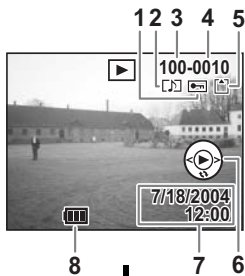

Дисплей гистограмм

Отображается распределение яркости изображения. По горизонтальной оси отображается яркость (слева самое темное, а справа самое яркое). По вертикальной оси отображается количество пикселей.

- 1 Гистограмма
- 2 Разрешение
- 3 Уровень качества
- 4 Баланс белого
- 5 Экспозамер
- 6 Чувствительность
- 7 Диафрагма
- 8 Выдержка затвора

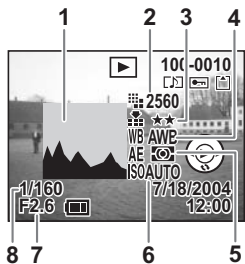

Дисплей выключен

В процессе съемки никакая информация не отображается.



Дисплей включен

Сохранение режима воспроизведения стр.89

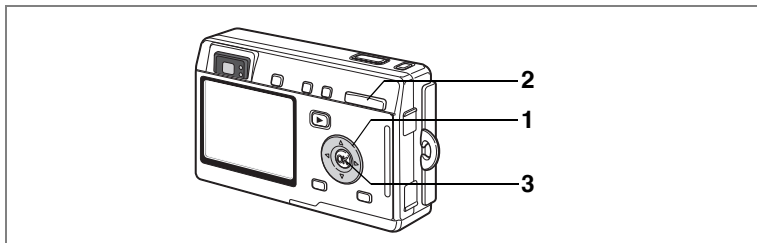

Отображение девяти кадров

Одновременно можно вывести на монитор 9 записанных изображений.

1 Активизируйте режим воспроизведения и с помощью кнопок джойстика (◀▶) выберите изображение.

2 Нажмите кнопку зума ▲▲▲/☒./☒/Q

На мониторе появятся девять кадров, выбранное изображение будет в центре. При помощи кнопок джойстика (▲▼◀▶) выберите изображение. В случае записи десяти или более кадров предыдущие девять изображений появятся после нажатия кнопки джойстика (◀), когда в левом столбце выбрано какое-либо изображение.

Подобным образом можно вывести на дисплей следующие девять изображений, нажав кнопку джойстика (▶), когда какое-либо изображение выбрано в правом столбце.



Выбранное изображение

3 Нажмите кнопку ОК.

Экран переключится в режим полноэкранного отображения кадра.



Нажатие кнопки MENU, кнопки ☒, кнопки DISPLAY или кнопки зума/☒/Q возвращает к режиму полноэкранного отображения выбранного кадра.

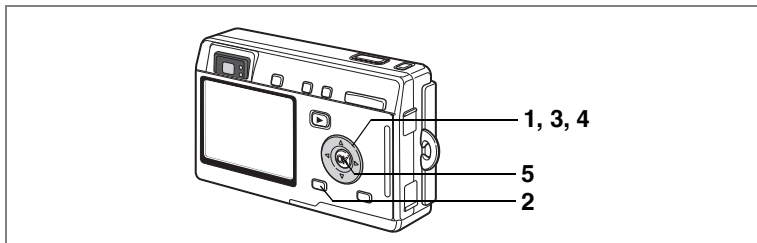

Слайд-шоу

Можно осуществлять непрерывное воспроизведение всех изображений, записанных на карту памяти или во встроенную память камеры.

- 1** Войдите в режим воспроизведения и с помощью кнопок джойстика (◀ ▶) выберите кадр, с которого начнется слайд-шоу.
- 2** Нажмите кнопку MENU.
Появится меню [▶] Воспроизвед.].
- 3** Кнопками джойстика (▼) выберите [Слайд-шоу].
- 4** Используйте кнопки джойстика (◀ ▶) для изменения интервала воспроизведения.

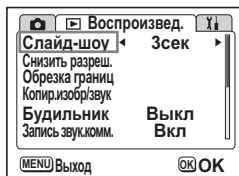

Выберите установку: [3 сек], [5 сек], [10 сек], [15 сек], [20 сек], [25 сек], [30 сек].

- 5** Нажмите кнопку OK.
На мониторе появляется [Старт], и начинается воспроизведение с заданным интервалом.
Для остановки слайд-шоу нажмите любую кнопку, например, кнопку OK или MENU. На мониторе появится сообщение [Стоп].



- Слайд-шоу будет продолжаться до тех пор, пока не будет нажата какая-либо кнопка.
- Видеоролики и кадры со звуковым сопровождением будут воспроизводиться от начала до конца, независимо от заданного временного интервала режима.
- Фонограммы, записанные в режиме диктофона, не воспроизводятся.

Удаление изображений, видеороликов и фонограмм

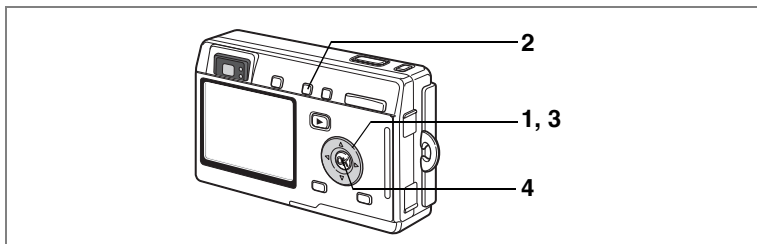

Удаление одиночного кадра или аудиозаписи

Можно удалять одиночные кадры или фонограммы.



- После процедуры удаления изображение не подлежит восстановлению.
- Вы не можете стирать защищенные от удаления (O-M) кадры. (☞ стр.103)

6

Воспроизведение/Удаление/Редактирование

- 1 Активируйте режим воспроизведения и с помощью кнопок джойстика (◀ ▶) выберите изображение или фонограмму,.**
- 2 Нажмите кнопку .**
Появится экран удаления.
- 3 Кнопкой джойстика (▲) выберите [Удалить].**
- 4 Нажмите кнопку ОК.**
Кадр или фонограмма удалены.



- Изображения можно удалять и в режиме мгновенного просмотра (стр.84).
- Вы не можете стирать защищенные от удаления (O-M) кадры.
- Если активизирован режим [Быстр.удаление] в меню [▶] Воспроизвед., пункт 3 можно пропустить. (☞ стр.101)

Удаление звукового комментария

Если изображение имеет звуковой комментарий, вы можете удалить звук, не стирая само изображение.

- 1 Активизируйте режим воспроизведения и при помощи кнопок джойстика (◀▶) выберите изображение с удаляемым звуковым комментарием.**
- 2 Нажмите кнопку .**
Появится экран удаления.
- 3 При помощи кнопок джойстика (▲) выберите пункт меню [Удаление звука].**
- 4 Нажмите кнопку ОК.**
Звуковое сопровождение стерто.



Выберите [Удалить] в пункте 3, если вы хотите удалить не только звуковой комментарий, но и само изображение.

Быстрое удаление кадра

Когда включена функция быстрого удаления, экран удаления будет отображаться при выборе [Удалить] и [Удалить все].

- 1 Выберите [Быстр.удаление] в меню [ Воспроизвед.].**
- 2 С помощью кнопок джойстика (◀▶) выберите установки [Вкл] или [Выкл].**
- 3 Нажмите кнопку ОК.**
Фотокамера готова к съемке или воспроизведению изображений.

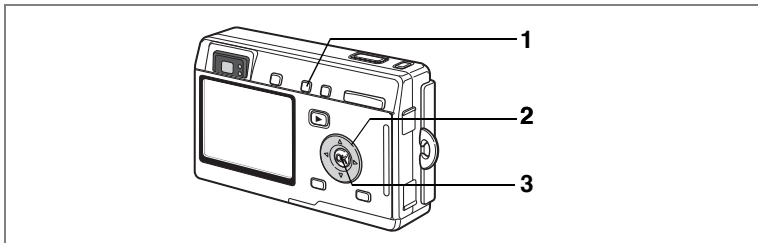

Удаление всех изображений

Вы можете одновременно удалить все изображения и звуковые комментарии.



- После процедуры удаления изображение не подлежит восстановлению.
- Защищенные (🔒) изображения и аудиофайлы удалить нельзя.

1 Активизируйте режим воспроизведения и дважды нажмите кнопку .

Появляется запрос на удаление всех изображений.

2 С помощью кнопки джойстика (▲) выберите пункт [Удалить все].

3 Нажмите кнопку ОК.

Все изображения и аудиозаписи стерты.



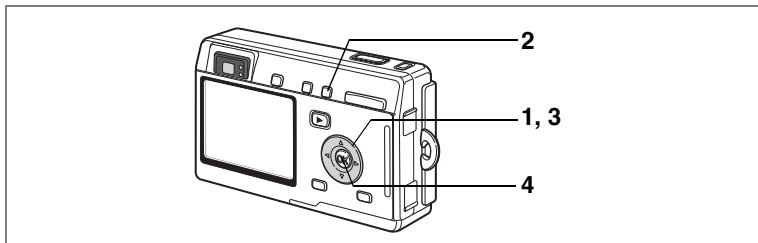

Защита изображений и аудиозаписей от удаления (Защитить)

Вы можете защитить изображения и звуковые комментарии от случайного удаления.

- 1 Активизируйте режим воспроизведения и с помощью кнопок джойстика (◀▶) выберите изображение или аудиозапись, которую вы хотите защитить.**
- 2 Нажмите кнопку .**
На экране появится запрос на защиту.
- 3 Кнопкой джойстика (▲) выберите [Защитить].**
- 4 Нажмите кнопку ОК.**



- Выберите [Снять защиту] в пункте 3 для отмены защиты.
- Если изображение защищено, то при воспроизведении изображения или аудиозаписи появится иконка .

Защита всех изображений и аудиозаписей

Вы можете защитить все изображения и фонограммы.

- 1 Войдите в режим воспроизведения.**
- 2 Дважды нажмите кнопку .**
На экране появится запрос на защиту всех изображений.
- 3 Кнопкой джойстика (▲) выберите [Защитить].**
- 4 Нажмите кнопку ОК.**



Выберите [Снять защиту] в пункте 3 для отмены защиты всех изображений и аудиозаписей.



При форматировании карты памяти или внутренней памяти камеры будут стертые даже защищенные изображения и аудиозаписи.

Просмотр изображений на экране телевизора

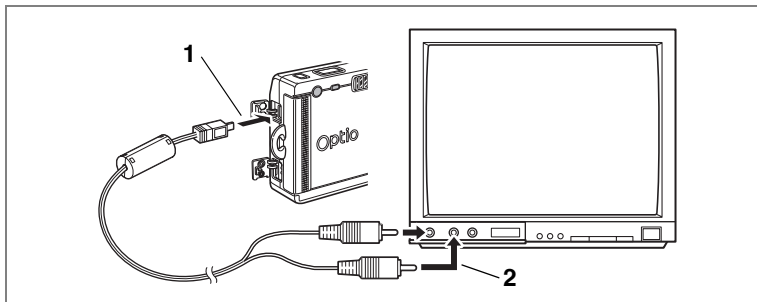

Подключив камеру к телевизору с помощью AV-кабеля, вы можете снимать и воспроизводить изображения на телевизионном экране. Перед подключением кабеля телевизор и фотокамера должны быть выключены.

6

Воспроизведение/Удаление/Редактирование

- 1 Откройте крышку отсека разъемов и подключите AV кабель.**
- 2 Вторым концом кабеля подключите к входному видеоразъему и аудиоразъему телевизора.**
При использовании стереооборудования вставьте аудиоразъем в разъем L (белый).
- 3 Включите телевизор и камеру.**

Изменение стандарта видеосигнала  стр.125



- Если вы планируете использовать фотокамеру в течение длительного времени, рекомендуется использовать сетевой адаптер D-AC8 (приобретается отдельно). См. инструкцию на телевизор, к которому подключена фотокамера.
- Пока камера подключена к телевизору, ЖК монитор камеры будет оставаться выключенным.

Воспроизведение изображения при помощи пульта ДУ (приобретается отдельно)

Когда к камере подключен кабель AV, при помощи пульта ДУ типа E или F (приобретается отдельно) можно управлять просмотром кадров на экране ТВ.

1 Нажмите кнопку .

2 Нажмите кнопку спуска или зума на пульте ДУ.

Кнопка пуска: выводит на экран следующий кадр.

Кнопка зума: выводит на экран предыдущий кадр.



- Так как на пульте ДУ типа F нет кнопки зума, вы можете работать только с кнопкой спуска (вызов следующего изображения).
- При помощи пульта ДУ невозможно воспроизводить видеоролики, изображения со звуковыми комментариями и фонограммы, записанные в режиме диктофона.

Настройка параметров печати (DPOF)

Вы можете распечатать изображения, записанные в карту памяти, с помощью принтера, работающего в стандарте DPOF (Digital Print Order Format), или в лаборатории фотосервиса.

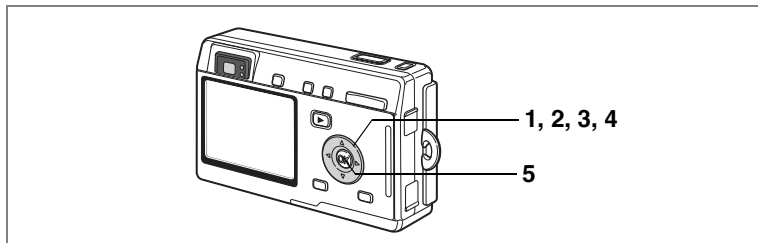

Печать одиночных изображений

Установите следующие параметры для каждого изображения.

Копии: Выберите число копий, максимум 99.

Дата: Определите, следует ли печатывать дату в отпечаток.

1 Активизируйте режим воспроизведения и с помощью кнопок джойстика (◀ ▶) выберите изображение, которое вы хотите распечатать.

2 Нажмите кнопку джойстика (▲).
Появится экран DPOF.



3 С помощью кнопок джойстика (◀▶) задайте количество отпечатков и нажмите кнопку джойстика (▼).

Рамка переместится на [Дата].

4 Используя кнопки джойстика (◀▶), укажите, следует ли печатывать дату.

(Вкл) : Дата в печатывается.

(Выкл) : Дата не печатывается.

5 Нажмите кнопку ОК.

Отпечатки будут выполнены в соответствии с произведенными установками.



- Если установки DPOF для данного кадра были введены раньше, на дисплее будет отображаться ранее выбранное количество копий и режим печатывания даты.
- Чтобы сбросить установки DPOF, установите количество копий на 0 и нажмите кнопку ОК.



- Невозможно задавать настройки печати для видеороликов и звуковых файлов.
- При использовании некоторых принтеров показания даты могут быть не печатаны, даже если были введены эти установочные параметры DPOF.

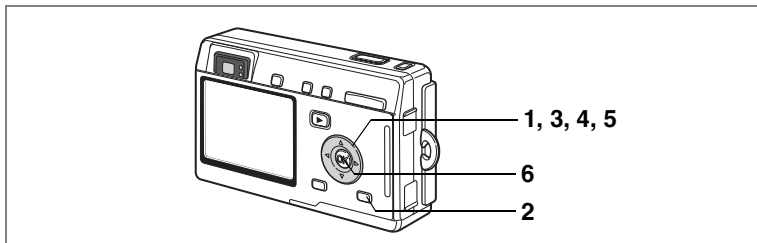

Печать всех изображений

- 1 **Активируйте режим воспроизведения и нажмите кнопку джойстика (▲).**
- 2 **Нажмите кнопку DISPLAY.**
- 3 **Выберите число копий с помощью кнопку джойстика (◀▶).**
- 4 **Нажмите кнопку джойстика (▼).**
- 5 **Используя кнопки джойстика (◀▶), укажите, следует ли в печатывать дату.**

Вы можете напечатать не более 99 копий.

Рамка переместится на [Дата].



- 6 **Нажмите кнопку ОК.**
Отпечатки будут выполнены в соответствии с произведенными установками.



Выборанное количество копий, заданное в меню DPOF, распространяется на все изображения. Перед печатью проверьте правильность установок.



- Если установки будут заданы для всех изображений, то установки для одиночных изображений будут отменены.
- Установка параметров DPOF невозможна для видеороликов.

Прямой вывод на печать с помощью технологии PictBridge

Подключив камеру к принтеру, поддерживающему функцию PictBridge, при помощи кабеля USB (I-USB7), поставляемого с камерой, можно распечатывать изображения прямо с камеры, без использования ПК. После подключения камеры к принтеру выберите изображения для печати и число копий.

Caution

- При подключении камеры к принтеру рекомендуется использовать сетевой адаптер K-AC8E (приобретается отдельно). Если во время совместной работы камеры и принтера разрядится аккумулятор, возможен сбой в работе принтера или повреждение файлов.
- Во время передачи данных из камеры на принтер индикатор состояния фокусировки и индикатор состояния вспышки медленно мигают.
- Не отсоединяйте кабель USB во время передачи данных.
- При использовании некоторых принтеров не все установки, сделанные на камере (например, качество изображения and параметры DPOF), могут быть задействованы принтером.

Подключение камеры к принтеру

1 Выберите [PictBridge] для [USB соединение] в меню [Установки].

☞ “Выбор режима USB соединения” (стр.125)

2 Подключите камеру к принтеру при помощи прилагаемого к камере кабеля USB.

Появится меню PictBridge.



6

Воспроизведение/Удаление/Редактирование

Печать одиночных изображений

1 Используйте кнопки джойстика (▲▼) для выбора [Печатать один].

2 Нажмите кнопку ОК.

На мониторе появится меню [Печатать это изображение].



3 Выберите требуемое изображение с помощью кнопок джойстика (◀▶).

4 Выберите число копий с помощью кнопок джойстика (▲▼).

Вы можете напечатать до десяти копий.

5 Кнопкой DISPLAY включите или отмените датирование снимка.

(Вкл) : Дата впечатывается.

(Выкл) : Дата не впечатывается.

6 Нажмите кнопку ОК.

Появится экран установки размера бумаги.

7 При помощи кнопок джойстика (◀▶) выберите размер бумаги.

Вы можете выбрать один из следующих 12 форматов: Установка (установки принтера), Card, L, 2L, Postcard, 100×150, 4"×6", 8"×10", Letter, 11"×17", A4, или A3.

Нельзя выбрать формат, который отсутствует в используемом принтере.

8 Нажмите кнопку ОК.

Начнется печать с заданными установками. Как только печать будет завершена, экран вернется в положение, соответствующее пункту 3.

Для остановки уже выполняемого процесса печати нажмите кнопку MENU.

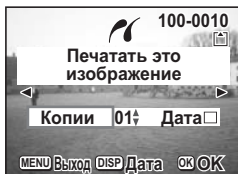

Печать всех изображений

1 При помощи кнопок джойстика (▲▼) выберите [Печатать все].

2 Нажмите кнопку ОК.

Появится экран настроек печати. При помощи кнопок джойстика (◀▶) проверьте изображения и убедитесь, что вы их все хотите распечатать.

3 Выберите число копий с помощью кнопок джойстика (▲▼).

Выбранное вами число копий распространяется на все изображения.

4 Кнопкой DISPLAY включите или отмените датирование снимка.

- (Вкл) : Дата впечатывается.
- (Выкл) : Дата не впечатывается.

5 Нажмите кнопку ОК.

Появится экран установки размера бумаги.

6 При помощи кнопок джойстика (◀▶) выберите размер бумаги.

Вы можете выбрать один из следующих 12 форматов: Установка  (установки принтера), Card, L, 2L, Postcard, 100×150, 4"×6", 8"×10", Letter, 11"×17", A4, или A3.

Нельзя выбрать формат, который отсутствует в используемом принтере.

7 Нажмите кнопку ОК.

Начнется печать с заданными установками. Как только печать будет завершена, экран вернется в положение, соответствующее пункту 3. Для остановки уже выполняемого процесса печати нажмите кнопку MENU.

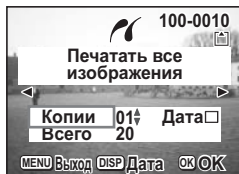

Печать с использованием установок DPOF

1 При помощи кнопок джойстика (▲▼) выберите [Печатать с помощью DPOF].

2 Нажмите кнопку ОК.

Появится экран установок печати с DPOF. Кнопками джойстика (◀▶) проверьте изображения и параметры печати.



3 Нажмите кнопку ОК.

Появится экран установки размера бумаги.

4 При помощи кнопок джойстика (◀▶) выберите размер бумаги.

Вы можете выбрать один из следующих 12 форматов: Установка  (установки принтера), Card, L, 2L, Postcard, 100×150, 4"×6", 8"×10", Letter, 11"×17", A4, или A3.

Нельзя выбрать формат, который отсутствует в используемом принтере.



5 Нажмите кнопку ОК.

Начнется печать с заданными установками. Как только печать будет завершена, экран вернется в положение, соответствующее пункту 2. Для остановки уже выполняемого процесса печати нажмите кнопку MENU.

6

Воспроизведение/Удаление/Редактирование

Отключение фотокамеры от принтера

После завершения печати снимков отключите камеру от принтера.

1 Выключите камеру.

2 Можно отключить кабель USB от камеры.

3 Отключите кабель USB от принтера.



Когда вы отключите кабель USB от камеры, камера автоматически выключится.

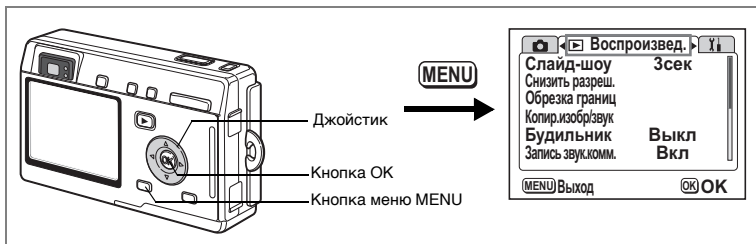

Изменение размера и качества изображения

Изменяя размер и степень сжатия изображения, можно уменьшить размер файла. Вы можете использовать эту функцию, чтобы продолжить съемку, когда карта памяти или внутренняя память уже полностью использованы, так как уменьшение изображений и перезапись оригинальных изображений уменьшит использованный объем памяти.

Изменение размера отдельных изображений

После изменения размера и степени сжатия изображение может быть сохранено в виде нового изображения или записано поверх оригинала.

1 В режиме воспроизведения нажмите кнопку MENU.

Появится меню [▶ Воспроизвед.].

2 Используя кнопки джойстика (▲ ▼), выберите [Снизить разреш.].

3 Нажмите кнопку джойстика (▶).

Появится экран изменения размера изображения.

4 С помощью кнопок джойстика (◀ ▶) выберите требуемый снимок.

5 Нажмите кнопку ОК.

На экране появятся опции изменения размера и уровня качества.



- 6 **Используйте кнопки джойстика (◀▶) для изменения размера**
- 7 **Нажмите кнопку джойстика (▼).**
Рамка переместится на [Кач-во изобр.].
- 8 **Используйте кнопки джойстика (◀▶) для изменения уровня качества.**
- 9 **Нажмите кнопку ОК.**
- 10 **При помощи кнопок джойстика (▲▼) выберите установку [Перезаписать] или [Сохранить как].**
- 11 **Нажмите кнопку ОК.**
Изображение сохранено с новым размером.

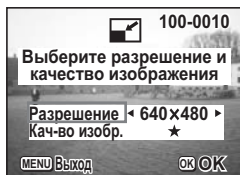

- Нельзя изменить размер видеоролика.
- Вы не можете выбрать размер больше исходного изображения.

Изменение размера всех изображений

Можно изменить размер всех изображений, записанных на карту памяти или во внутреннюю память.

- 4 **Нажмите кнопку DISPLAY, описанную в пункте 3 на предыдущей странице.**
Появится меню для изменения размера всех изображений.
- 5 **Используйте кнопки джойстика (◀▶) для изменения установок.**
- 6 **Нажмите кнопку джойстика (▼).**
Рамка переместится на [Кач-во изобр.].
- 7 **Используйте кнопки джойстика (◀▶) для изменения уровня качества.**
- 8 **Нажмите кнопку ОК.**
- 9 **При помощи кнопок джойстика (▲▼) выберите установку [Перезаписать] или [Сохранить как].**
- 10 **Нажмите кнопку ОК.**
Будут изменены и сохранены все изображения, которые больше выбранного размера.

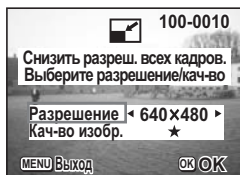

- Нельзя изменить размер видеоролика.
- Не меняются изображения, размер которых меньше выбранного размера.
- Защищенные (🔒) изображения переписаны не будут.

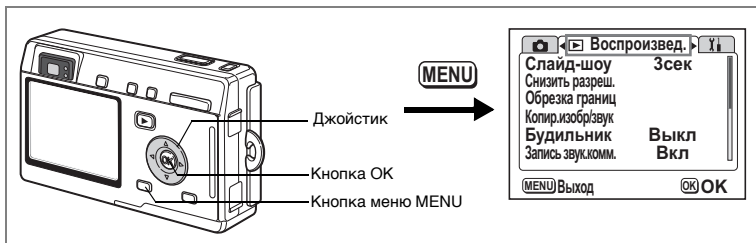

Обрезка границ кадра

Вы можете обрезать границы кадра и сохранить эту часть в виде отдельного файла.

- 1 **В режиме воспроизведения нажмите кнопку MENU.**
Появится меню [▶ Воспроизвед.].
- 2 **При помощи кнопок джойстика (▲▼) выберите [Обрезка границ].**
- 3 **Нажмите кнопку джойстика (▶).**
На мониторе появятся изображения, которые можно обрезать.
- 4 **С помощью кнопок джойстика (◀▶) выберите изображение.**
- 5 **Нажмите кнопку ОК.**
Появится меню для обрезки.

6 Обрежьте границы изображения.

- Операции, которые можно выполнить на экране обрезки.

Кнопка зума/☒/Q:

Перемещение границ обрезки изображения

Кнопки джойстика (▲▼◀▶):

Рамка обрезки смещается вверх, вниз, влево и вправо

Кнопка MENU:

Возвращает в меню выбора изображения.



7 Нажмите кнопку ОК.

Обрезанные изображения сохраняются как отдельный кадр.



- К видеосюжетам данная функция неприменима.
- Размер изображения будет изменен и сохранен.

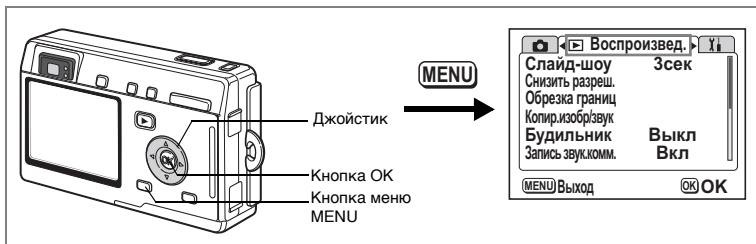

Можно копировать файлы изображений и аудиозаписей со встроенной памяти в карту памяти и наоборот.

Все файлы, хранящиеся во внутренней памяти камеры, копируются на карту памяти одновременно. При копировании с карты памяти во встроенную память файлы переносятся поочередно.

1 В режиме воспроизведения нажмите кнопку MENU.

Появится меню [▶ Воспроизвед.].

2 С помощью кнопки джойстика (▼) выберите [Копир.изобр/звук].

3 Нажмите кнопку джойстика (▶).

Появится экран копирования. Выберите, вариант копирования.



Перед извлечением и установкой карты памяти убедитесь, что камера выключена.

Копирование файлов со встроенной памяти в карту памяти

4 С помощью кнопок джойстика (▲ ▼) выберите [▶ → SD], и нажмите ОК.

Все файлы будут скопированы на карту памяти.

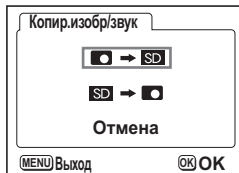

Копирование файлов с карты памяти во внутреннюю память камеры

- С помощью кнопок джойстика (▲ ▼) выберите [SD → , и нажмите ОК.
- С помощью кнопок джойстика (◀ ▶) выберите файл для копирования.
- Нажмите кнопку ОК.
Выбранный файл будет скопирован во внутреннюю память камеры.



- Если файл имеет звуковое сопровождение, оно будет копироваться вместе с изображением.
- Когда файл копируется с карты памяти во внутреннюю память, он получает новое имя.

Настройки и функции

Как вызвать меню [Yi Установки]

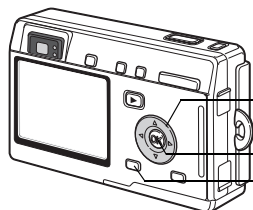

Джойстик
Кнопка ОК
Кнопка меню MENU

MENU

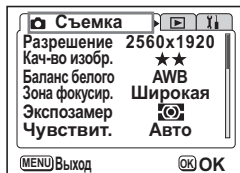

Установка экрана

Вы можете выбрать цвет фона экрана меню и сохранить любое из записанных в камере изображений в качестве заставки, которая будет появляться на экране при включении камеры.

1 Выберите пункт [Экран.установки] в меню [Yi Установки].

2 Нажмите кнопку джойстика (▶).

Появится экран параметров.

Выбор цвета фона экрана

3 Используйте кнопки джойстика (◀▶) для выбора цвета.

Можно выбрать один из 6 цветов.

4 Дважды нажмите кнопку ОК.

Фотокамера готова к съемке или воспроизведению изображений.

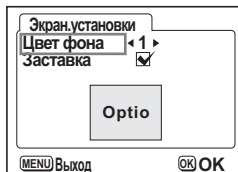

Выбор заставки

3 Кнопками джойстика (▲▼) выберите [Заставка].

4 Нажмите кнопку DISPLAY, затем кнопками джойстика (◀▶) выберите изображение для заставки.

5 Нажмите кнопку ОК.

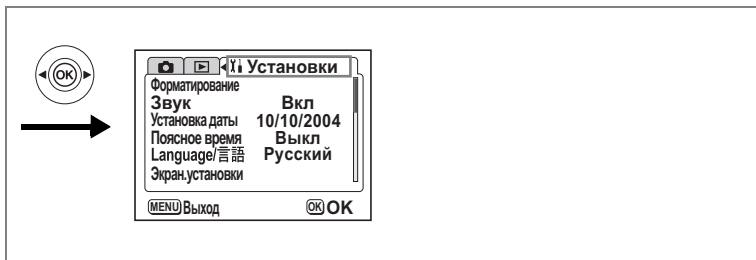



6 С помощью кнопок джойстика (◀▶) задайте опцию, отображать заставку или нет.

- (Вкл) : Заставка включена.
- (Выкл): Заставка выключена.

7 Дважды нажмите кнопку ОК.

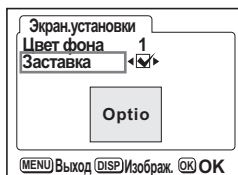
Фотокамера готова к съемке или воспроизведению изображений.



- Заставка экрана сохраняется даже после удаления исходного изображения или форматирования карты памяти или внутренней памяти. Чтобы удалить заставку, сначала нажмите кнопку DISPLAY для вывода изображения заставки на экран. Когда изображение появится на экране, нажмите кнопку .
- Если камеру выключить в Зеленом режиме, то при следующем включении камеры появится заставка Зеленого режима. Заставку Зеленого режима изменить невозможно.

Как вызвать меню [Yi Установки]

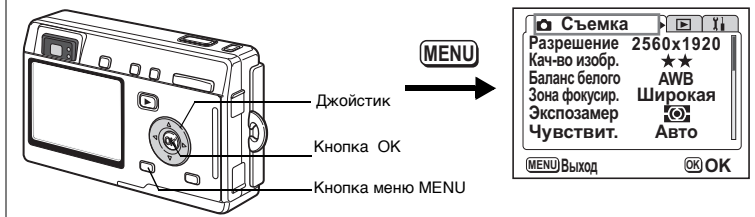

Форматирование карты памяти и встроенной памяти

При форматировании карты памяти все записанные данные стираются. Если производить форматирование без карты памяти, то будут удалены все данные, сохраненные во внутренней памяти камеры.



- Не вынимайте карту памяти во время форматирования, так как это может повредить карту и сделать ее непригодной.
- Невозможно использовать карты памяти, отформатированные на компьютере или ином устройстве, кроме этой фотокамеры. Карту следует форматировать только с помощью данной цифровой фотокамеры.
- При форматировании защищенные данные также стираются.

1 Выберите пункт [Форматирование] в меню [Yi Установки].

2 Нажмите кнопку джойстика (▶).

Появится экран форматирования.

3 С помощью кнопки джойстика (▲) Выберите пункт [Форматирование].

4 Нажмите кнопку ОК.

Начинается форматирование.

После завершения форматирования фотокамера готова к съемке.

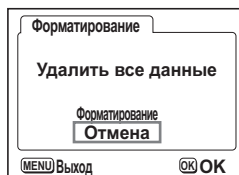

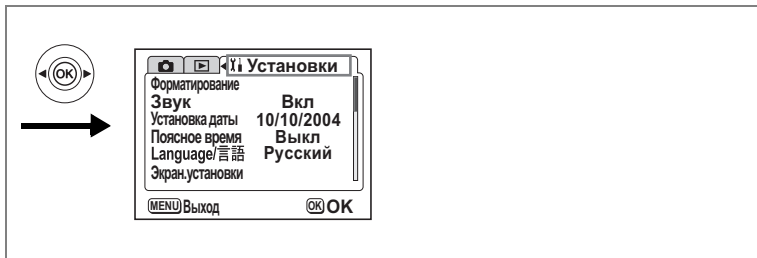

Изменение параметров звука

Вы можете отрегулировать громкость воспроизведения фонограмм и громкость системных звуков, например, звука при включении камеры, звука работы затвора и звуков, издаваемых при нажатии кнопок. Кроме того, можно и изменять эти системные звуки.

- 1 **Выберите пункт [Звук] в меню [Установки].**
- 2 **Нажмите кнопку джойстика (▶).**
Появится экран настройки звука.

Регулировка громкости

- 3 **С помощью кнопок джойстика (◀ ▶) измените громкость воспроизведения фонограмм.**
- 4 **С помощью кнопки джойстика (▼) выберите [Громкость сист.звуков].**
- 5 **С помощью кнопок джойстика (◀ ▶) измените громкость системных звуков.**
- 6 **Дважды нажмите кнопку ОК.**

Фотокамера готова к съемке или воспроизведению изображений.

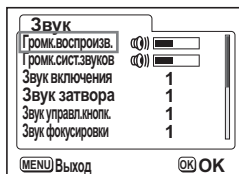

Как вызвать меню [Установки]

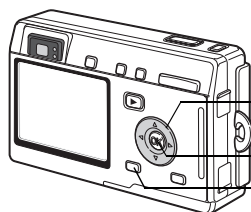

Джойстик

Кнопка ОК

Кнопка меню MENU

MENU

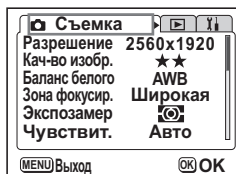

Изменение звука при включении камеры, звука работы затвора, кнопочного управления, фокусировки и автоспуска

- 3 **Использование джойстика (▲▼) для выбора [Звук включения].**
- 4 **С помощью кнопок джойстика (◀▶) выберите [1], [2], [3] или [Выкл].**
- 5 **Таким же образом измените [Звук затвора], [Звук управл. кнопок.], [Звук фокусировки] и [Звук автоспуска].**
- 6 **Дважды нажмите кнопку ОК.**
Фотокамера готова к съемке или воспроизведению изображений.



При выключении камеры параметры звука будут сохранены.

7

Настройки фотокамеры

Изменение даты и времени

Можно изменять начальные установки даты и времени. Кроме того, можно задать формат отображения даты на камере. Выберите [М/Д/Г], [Д/М/Г] или [Г/М/Д].

- 1 **Выберите пункт [Установка даты] в меню [Установки].**
- 2 **Нажмите кнопку джойстика (▶).**
Появляется экран настройки даты.

Подробную информацию по процедуре настройки параметров смотрите на "Начальные установки" (стр.25).

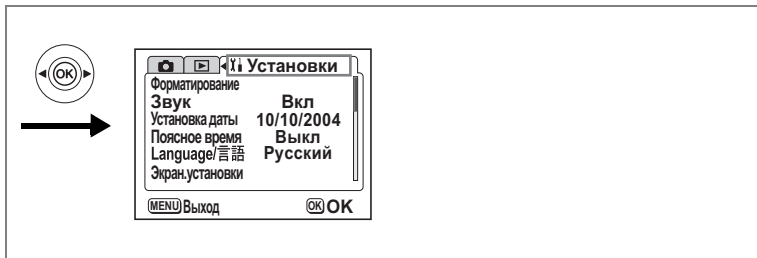

Выбор поясного времени

Дата и время, выбранные в “Начальные установки” (стр.25), используются в качестве местного времени.

Можно вывести на экран время в городе с другим часовым поясом (Поясное время). Это целесообразно при съемке за рубежом.

- 1 Выберите пункт [Поясное время] в меню [Установки].**
- 2 Нажмите кнопку джойстика (▶).**

Появится экран поясного времени.



- 3 С помощью кнопок джойстика (◀▶) выберите [] или [].**

: На мониторе будет отображаться поясное время.

: На мониторе будет отображаться местное время.

- 4 Нажмите кнопку джойстика (▼).**

По умолчанию установлено поясное время Нью-Йорка. Местонахождение Нью-Йорка указывается на карте, а ✈️ показывает текущее время в этом городе.

- 5 С помощью кнопок джойстика (◀▶) выберите ✈️ город (поясное время) и нажмите кнопку джойстика (▼).**

Как вызвать меню [Установки]

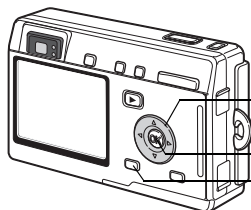

Джойстик

Кнопка ОК

Кнопка меню MENU

MENU

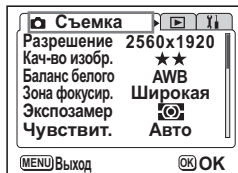

6 С помощью кнопок джойстика (◀▶) установите [Лето] в состояние Вкл (☑) или Выкл (☐) и нажмите кнопку джойстика (▼).

Рамка переместится на пункт [☒] (местное время).

По умолчанию в качестве местного времени [☒] установлен [NYC (Нью-Йорк)].

Используйте кнопки джойстика (◀▶) для изменения города местного времени [☒] и установки режима летнего времени.

7 Дважды нажмите кнопку ОК.

Камера готова к съемке или воспроизведению изображений в заданном режиме времени.



Список городов и сокращений указан в "Список кодов городов" (стр. 132).

7

Настройки фотокамеры

Изменение языка отображения информации

Вы можете изменить язык отображения меню, сообщений об ошибке и т.д. Можно выбрать любой из следующих языков: английский, французский, немецкий, испанский, итальянский, русский, корейский, китайский [традиционный и упрощенный], японский.

1 Выберите пункт [Language/言語] в меню [Установки]

2 С помощью кнопок джойстика (◀▶) выберите язык.

3 Нажмите кнопку ОК.

Фотокамера готова к съемке или воспроизведению изображений.

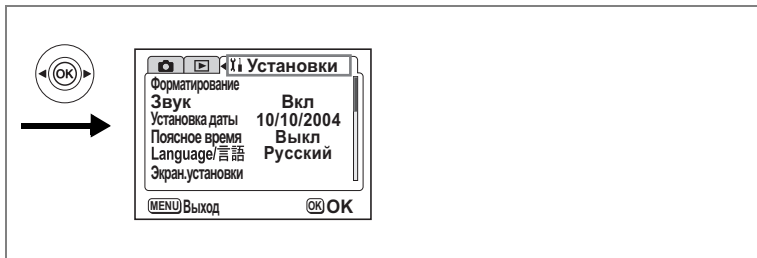

Изменение стандарта видеосигнала

Вы можете выбрать видеостандарт (NTSC или PAL) для съемки и воспроизведения изображений на экране телевизора.

- 1 Выберите пункт [Видеовыход] в меню [Установки].**
- 2 Используя кнопки джойстика (◀ ▶), выберите [NTSC] или [PAL].**

Выберите стандарт выходного видеосигнала в соответствии с форматом видеосигнала вашего телевизора.

- 3 Нажмите кнопку ОК.**
Фотокамера готова к съемке или воспроизведению изображений.

Выбор режима USB соединения

Можно изменять режим USB соединения в зависимости от того, подключен кабель USB к принтеру (PictBridge) или к компьютеру.

- 1 Выберите пункт [USB соединение] в меню [Установки].**
- 2 Используя кнопки джойстика (◀ ▶), выберите [PC] или [PictBridge].**

- 3 Нажмите кнопку ОК.**
Камера готова к подключению к компьютеру или принтеру.

Как вызвать меню [Установки]

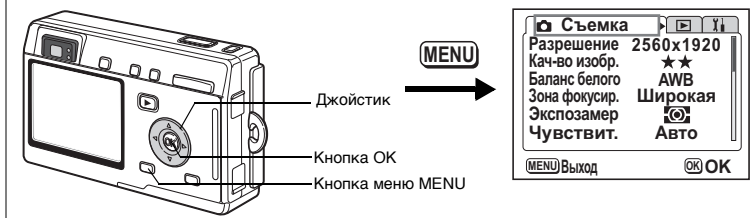

Функция энергосбережения (режим ожидания)

Вы можете настроить фотокамеру таким образом, чтобы монитор автоматически выключался в случае, если в течение заранее определенного времени никакая операция не выполнялась.

- 1 Выберите пункт [Режим ожидания] в меню [Установки].**
- 2 Используйте кнопки джойстика (◀▶) для выбора опций: [30 сек], [1 мин], [2 мин] или [Выкл].**
- 3 Нажмите кнопку ОК.**

Фотокамера готова к съемке или воспроизведению изображений.



Функция не работает в режиме воспроизведения слайд-шоу и при использовании кабеля USB.

7

Настройки фотокамеры

Установка автоматического выключения

Можно настроить фотокамеру таким образом, чтобы она автоматически выключалась в случае, если в режиме съемки в течение определенного периода времени никакие операции не выполнялись.

- 1 Выберите [Автовыключение] в меню [Установки].**
- 2 Используйте кнопки джойстика (◀▶) для выбора опций: [3 мин], [5 мин] или [Выкл].**
- 3 Нажмите кнопку ОК.**

Фотокамера готова к съемке или воспроизведению изображений.



Функция автовыключения не работает, если подключен кабель USB.

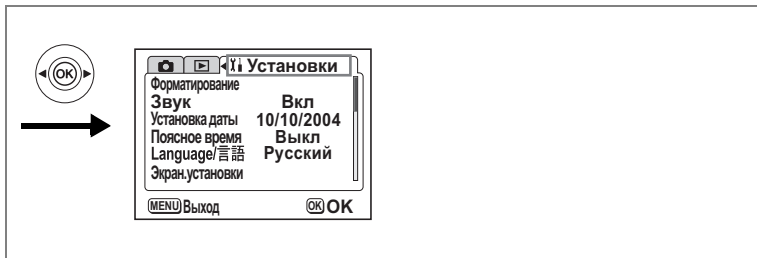

Назначение функции (пользовательские функции)

Вы можете назначить кнопкам джойстика (◀▶) ту функцию, которую вы чаще всего используете. После чего эта функция вызывается простым нажатием кнопок (◀▶), без вызова меню [📷 Съемка]. По умолчанию установлена [Экспокоррекция].

Назначение функции

- 1 Выберите [Польз.настройки] в меню [Установки].**
- 2 Используя кнопки джойстика (◀▶) выберите функцию, которую вы хотите запрограммировать.**
- 3 Нажмите кнопку ОК.**

Выбранная функция запрограммирована.

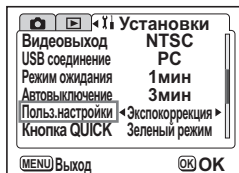

Только одна функция может быть назначена кнопкам джойстика (◀▶), а именно одна из следующих 12 функций: экспокоррекция, разрешение, уровень качества, баланс белого, зона фокусировки, экспозамер, чувствительность, видео с замедлением, мгновенный просмотр, резкость, насыщенность и контраст.

Вызов функций

- 1 В режиме съемки нажимайте кнопки джойстика (◀▶).**
Вызывается функция, заданная пользовательскими настройками. По умолчанию пользовательская функция установлена на экспокоррекцию.



Экспокоррекция

Как вызвать меню [Yi Установки]

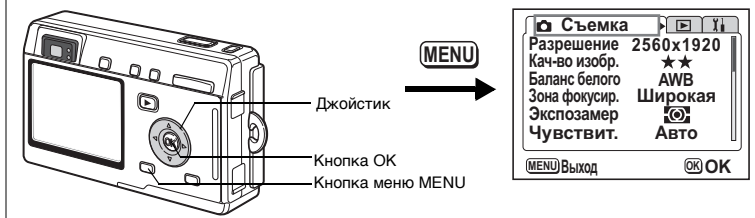

Настройка кнопки QUICK

Вы можете назначить кнопке QUICK выполнение некоторой функции. Затем простым нажатием кнопки QUICK вы можете активизировать эту функцию в режиме съемки или воспроизведения. По умолчанию для облегчения съемки ей назначен Зеленый режим (☘).

Назначение функции

- 1 Выберите пункт [Кнопка QUICK] в меню [Yi Установки].**
- 2 Используя кнопки джойстика (◀▶) выберите функцию, которую вы хотите запрограммировать.**
- 3 Нажмите кнопку ОК.**
Выбранная функция запрограммирована.

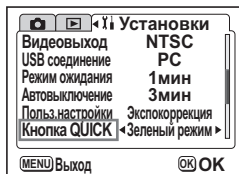

Кнопке QUICK может быть назначена только одна функция. Вы можете выбрать любую из 10 функций: Зеленый режим, пользовательский режим, видеорежим, палитра режимов (экран выбора режимов), баланс белого, память настроек, изменение размера, обрезка границ, копирование изображения и звука, форматирование.

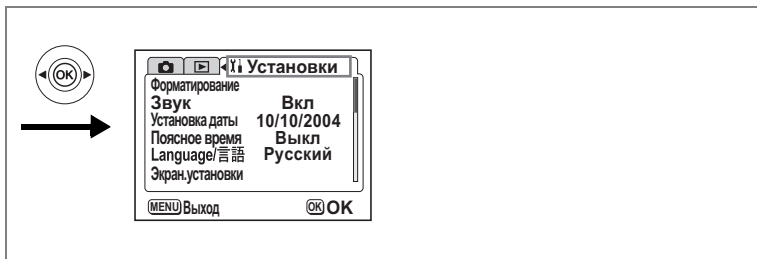

Сброс на исходные установки

Вы можете вернуть все установки на исходные значения за исключением установок даты и времени, языка/言語, поясного времени, будильника.

- 1 Выберите пункт [Сброс установок] в меню [Установки].**
- 2 Нажмите кнопку джойстика (▶).**
Появится экран сброса установок.
- 3 Кнопкой джойстика (▲) выберите опцию [Сброс установок].**
- 4 Нажмите кнопку ОК.**

Установочные параметры возвращаются к своим исходным значениям, заданным по умолчанию, камера готова к съемке и воспроизведению изображений.

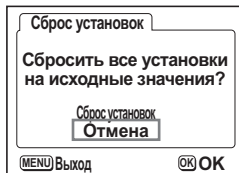

Установка будильника

Вы можете настроить будильник так, чтобы одновременно со звуковым сигналом на мониторе отображалось выбранное изображение.

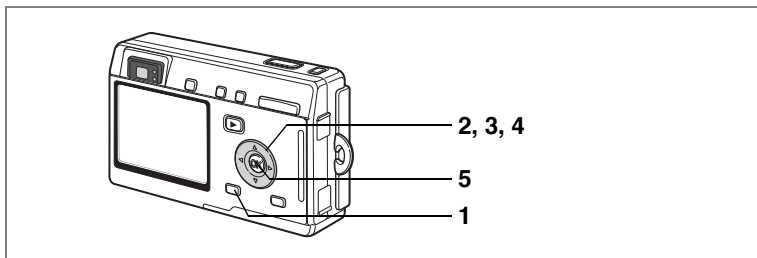

Проверка функции будильника

- 1 Нажмите кнопку MENU.**
- 2 Нажмите кнопку джойстика (▶).**
Появится меню [▶ Воспроизвед.].
- 3 С помощью кнопок джойстика (▲ ▼) выберите пункт [Будильник].**
- 4 Нажмите кнопку джойстика (▶).**
Появится список режимов будильника. Включенные сигналы будут отмечены галочкой .
- 5 Дважды нажмите кнопку ОК.**
После включения предупредительных сигналов фотокамера выключается, и эти установки сохраняются.

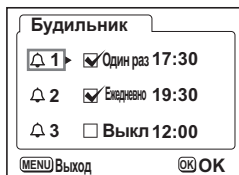

Установка функции будильника

- 1 Нажмите кнопку MENU.**
- 2 Нажмите кнопку джойстика (▶).**
Появится меню [▶ Воспроизвед.].
- 3 С помощью кнопок джойстика (▲ ▼) выберите пункт [Будильник].**

4 Нажмите кнопку джойстика (▶).

Появится список режимов будильника.

5 С помощью кнопок джойстика (▲▼) выберите будильник [1], [2] или [3].

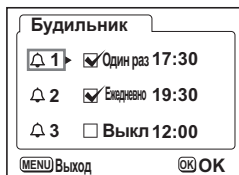

6 Нажмите кнопку джойстика (▶).

На мониторе появится экран для установки режима будильника и времени.

Кнопки джойстика (◀▶): выбор пункта.

Кнопки джойстика (▲▼): изменение настроек.

7 Нажмите кнопку DISPLAY.

8 Используйте кнопки джойстика (◀▶) для выбора изображения,

которое будет появляться на экране во время звукового сигнала будильника.

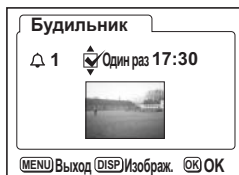

9 Нажмите кнопку OK.

Экран вернется к списку будильников.

10 Нажмите кнопку OK три раза.

Камера выключится.

Выключение будильника

В выключенной камере при наступлении заданного времени в течение одной минуты будет звучать сигнал будильника, а на мониторе отображаться заданное изображение. Когда перестанет звучать сигнал будильника, камера автоматически выключится.



Для выключения сигнала нажмите любую кнопку.



Когда фотокамера включена, звуковой сигнал будильника не звучит.

Перечень кодов городов

Для установки показаний мирового времени выберите требуемое название города и код.

TYO	Токио	JNB	Йоханнесбург
GUM	Гуам	IST	Стамбул
SYD	Сидней	CAI	Каир
NOU	Нумеа	JRS	Иерусалим
WLG	Веллингтон	MOW	Москва
AKL	Окленд	JED	Джидда
PPG	Паго-паго	THR	Тегеран
HNL	Гонолулу	DXB	Дубай
ANC	Анкоридж	KHI	Карачи
YVR	Ванкувер	KBL	Кабул
SFO	Сан-Франциско	MLE	Мале
LAX	Лос-Анджелес	DEL	Дели
YYC	Калгари	CMB	Коломбо
DEN	Денвер	KTM	Катманду
MEX	Мехико	DAC	Дакка
CHI	Чикаго	RGN	Рангун (Янгон)
MIA	Майами	BKK	Бангкок
YTO	Торонто	KUL	Куала-Лумпур
NYC	Нью-Йорк	VTE	Вьентьян
SCL	Сантьяго	SIN	Сингапур
CCS	Каракас	PNH	Пномпень
YHZ	Галифакс	SGN	Хошимин
BUE	Буэнос-Айрес	JKT	Джакарта
SAO	Сан-Паулу	HKG	Гонконг
RIO	Рио-де-Жанейро	PER	Перт
MAD	Мадрид	BJS	Пекин
LON	Лондон	SHA	Шанхай
PAR	Париж	MNL	Манила
MIL	Милан	TPE	Тайбэй
ROM	Рим	SEL	Сеул
BER	Берлин	ADL	Аделаида

Дополнительные принадлежности

Для данной камеры существует целый ряд принадлежностей.

Сетевой адаптер K-AC8E

USB кабель I-USB7 (*)

AV кабель I-AVC7 (*)

Чехол для фотокамеры O-CC8

Чехол для фотокамеры O-CC25

Ремешок O-ST8

Ремешок O-ST20 (*)

Ремешок O-ST24

Пульт ДУ E (функция зума)

Пульт ДУ F

Литий-ионный аккумулятор D-LI8 (*)

Зарядный стенд D-BC25 (*)

Зарядное устройство для аккумулятора D-BC8

Сетевой шнур со штекером D-CO2 (*)

D-CO2A Австралия

D-CO2B Великобритания

D-CO2E Европа

D-CO2H Гонконг

D-CO2J Япония

D-CO2K Корея

D-CO2U Северная Америка, Канада

Водонепроницаемый чехол O-WP2

Стереoadаптер O-3DV1

Отмеченная звездочкой продукция (*) поставляется в комплекте с фотокамерой.

В процессе работы фотокамеры на мониторе могут появляться следующие сообщения.













Ошибка сжатия	Ошибка процесса сжатия изображения. Измените размеры/ уровень качества и попробуйте еще раз.
Будильник включен	Будильник включен, и камера автоматически отключается.
Нет изображений и аудиозаписей	На карте памяти SD и во внутренней памяти камеры нет никаких записей.
Карта памяти заполнена Внутренняя память заполнена	Карта памяти SD или встроенная память заполнена, дальнейшая запись невозможна. Вставьте новую карту памяти SD или удалите ненужные изображения. (стр.21, 100) Измените качество / размер кадров и повторите попытку. (стр.113, 115)
Ошибка карты памяти	Съемка и воспроизведение невозможны из-за проблемы с картой памяти SD. Попробуйте воспроизвести кадр на персональном компьютере.
Карта памяти не отформатирована	Используемая карта памяти SD не отформатирована или отформатирована на компьютере или другом устройстве, не совместимом с камерой. (стр.120)
Карта памяти заблокирована	Карта памяти SD защищена от записи. Допускается только переключение режимов и работа с меню.
Идет запись данных	Изображение записывается на карту памяти SD или во внутреннюю память фотокамеры.
	Идет процесс изменения защищенных установок или настроек DPOF.
	Происходит запись видеосоюжета.
Нельзя воспроизвести это изображение и звук	Вы пытаетесь воспроизвести изображение или фонограмму, записанные в формате, которые не поддерживаются фотокамерой. Возможно, воспроизведение удастся на фотокамере другой марки или на персональном компьютере.
Удаление	Идет процесс удаления изображения.
Источник питания разряжен, нельзя сохранить изображение.	Элемент питания разрядился. Перезарядите аккумулятор или установите заряженный элемент питания. (стр.14)
Идет форматирование...	Идет процесс форматирования карты памяти SD или встроенной памяти.
Запись новых кадров на карту невозможна	Изображению назначен максимальный номер файла, и никакие дополнительные кадры не могут быть сохранены. Вставьте новую карту памяти SD или отформатируйте использующую карту SD или встроенную память. (стр.120)
Изображение и звук защищены	Изображение и фонограмма, которые вы хотите удалить, являются защищенными.

При использовании функции PictBridge на мониторе могут появляться следующие сообщения.

В принтере нет бумаги	В принтере нет бумаги.
В принтере нет тонера	В принтере нет тонера.
Ошибка принтера	От принтера получено сообщение об ошибке.
Ошибка данных	От принтера получено сообщение об ошибке в данных.
Ошибка подачи бумаги	Проблема с подачей бумаги.

Неполадки и их устранение

Проблема	Причина	Способ устранения
Камера не включается	Элемент питания не установлен	Проверьте, установлен ли аккумулятор. Если нет, установите его.
	Элемент питания установлен неверно	Проверьте полярность элемента питания. При установке элемента питания символы (▲) должны быть обращены в направлении задней части фотокамеры. (стр.14)
	Элементы питания разряжены	Установите заряженный аккумулятор или используйте сетевой адаптер.
Изображение на ЖК мониторе отсутствует	Монитор выключен	Включите монитор, нажав на кнопку DISPLAY. (стр.71)
	Изображение отображается, но его трудно разглядеть	Изображение на мониторе трудно увидеть во время съемки вне помещения при ярком солнечном свете.
Кнопка спуска не срабатывает	Вспышка заряжается	Когда мигает красный индикатор вспышки, вспышка заряжается и съемка невозможна. По окончании заряда красный индикатор горит постоянно.
	Нет свободного места на карте памяти SD и во встроенной памяти.	Вставьте карту памяти SD, на которой есть свободное место, или удалите ненужные изображения. (стр.21, 100)
	Идет запись изображения	Подождите окончания записи.
Изображение темное	Объект находится слишком далеко от камеры, а съемка производится в темноте	Изображение становится темным, если объект расположен слишком далеко. Произведите съемку в пределах диапазона эффективности вспышки.
	Темный фон	При съемке человека на темном фоне (например, ночью) человек может получиться темным, если свет вспышки не достигает фона даже при правильной экспозиции. Установите режим  для того, чтобы на снимке получился и человек, и фон. (стр.69)

Проблема	Причина	Способ устранения
Объект нерезкий	Трудный для фокусировки объект	Сложные для автофокусировки объекты: малоконтрастные объекты (синее небо, белые стены и т.д.), темные или быстро движущиеся объекты, объекты с мелким рисунком или расположенные за стеклом, сеткой и т.д. Выполните блокировку фокуса на другом объекте, расположенном на таком же расстоянии (нажмите наполовину кнопку спуска), затем наведите фотокамеру на фотографируемый объект и полностью нажмите кнопку спуска или используйте ручной режим фокусировки.
	Объект находится вне зоны автофокусировки	Поместите объект внутри прямоугольной рамки (зона автофокусировки) в центре монитора. Если по замыслу объект должен находиться вне зоны автофокусировки, наведите фотокамеру на объект и заблокируйте фокус (нажмите кнопку спуска наполовину), затем скомпонуйте изображение и полностью нажмите кнопку спуска.
	Объект расположен слишком близко	Установите режим фокусировки  (Макро) или  (Супермакро). (стр.72)
	Режим фокусировки установлен на  (Макро) или  (Супермакро).	При выборе режима фокусировки  (Макро) или  (Супермакро) обычные изображения получаются нерезкими.
Вспышка не срабатывает	Вспышка выключена	Установите авторежим или  . (стр.75)
	Режим съемки установлен на  , непрерывную съемку, супермакро, пейзажный режим, режим  (Музей),  (Спорт) или  (Морская видеосъемка)	Вспышка в этих режимах не работает. Можно отменить установки работы без вспышки для режимов  (Музей) и  (Спорт).

Основные технические характеристики

Фотокамера

Тип	Автоматическая компактная цифровая фотокамера со встроенным зум-объективом.		
Эффективных пикселей	5.0 мегапикселей		
Матрица	5.25 мегапикселей (всего), 1/2.5 дюймовая ПЗС матрица с первичным цветowym фильтром типа interline transfer		
Разрешение	Фото	2560×1920 пикселей, 2048×1536 пикселей, 1600×1200 пикселей 1024×768 пикселей, 640×480 пикселей	
	Видео	320×240 пикселей	
Чувствит.	Автоматическая, ручная (80/100/200/400: стандартная выходная светочувствительность)		
Формат файлов	Фото	JPEG (Exif2.2), DCF, DPOF, PRINT Image Matching III	
	Видео	AVI (Motion JPEG), прибл. 15 к/с, со звуком	
	Звук	WAV (формат ADPCM), моно, макс. время записи примерно 3 часа 10 мин. (при использовании карты памяти SD 64 МБ)	
Кач-во изобр.	"Хорошее", "Повышенное", "Наилучшее"		
Носитель данных	Встроенная память (около 10 МБ), карта памяти SD		

Количество изображений на объем памяти (для карты памяти SD 64МБ)

Уровень качества	Наилучшее	Повышенное	Хорошее	Видео (320×240)
Разрешение	★★★	★★	★	
2560×1920	18	36	61	5 мин. 32 сек.
2048×1536	30	56	82	
1600×1200	51	88	123	
1024×768	112	206	268	
640×480	247	386	515	

Вышеприведенная таблица указывает приблизительное количество снимков и время записи.

8

Приложение

Баланс белого	Авто, дневной свет, облачность, тень, лампа накаливания, люминесцентное освещение (нейтральный белый и белый), люминесцентное освещение (дневной свет), ручная установка	
Объектив	Фокусное расстояние	5.8 мм – 17.4 мм (Эквивалент 35,6 мм – 107 мм в формате 35 мм)
	Максимальная диафрагма	f/2.6 – f/4.8
	Конструкция объектива	6 элементов в 5 группах (два асферических элемента)
	Тип зумирования	Электронное приводное
	Размер кадра	38,6 мм x 28,9 мм (экран заполнен) (в режиме супермакро)
	Настройка объектива	Электронное приводное
Цифровой зум	Съемка/воспроизведение	Макс. 4x (совместно с 3X оптическим зумом обеспечивает 12-кратное увеличение)

Видеоискатель	Тип	Зумируемый видеоискатель реального изображения
	Увеличение	Широкоугольный режим 0.28x, телескопический режим 0.78x
ЖК монитор	1,8-дюймовый полисиликоновый TFT цветной ЖК монитор на 85000 пикселей (с подсветкой), поле охвата – около 100%	
Функции в режиме воспроизведения	Просмотр одного кадра, 9-ти кадров, увеличение (макс. 4x), прокрутка, поворот, слайд-шоу, просмотр видеоролика, гистограмма, копирование кадров/звуков, обрезка, изменение размера, будильник	
Система фокусировки	Тип	TTL автофокус по методу контрастной детекции. 7-зонный и точечный автофокус / выбор одной из 49 зон автофокуса.
	Диапазон фокусировки (от плоскости передней линзы)	Стандарт: 0.4 м – ∞ (на всем диапазоне фокусных расстояний) Макрорежим: 0.18 м – 0.5 м (на всем диапазоне фокусных расстояний) Супермакро: 0.06 м – 0.2 м (только для среднего положения зума) Пейзаж: ∞ (на всем диапазоне фокусных расстояний)
	Блокировка фокуса	Путем половинного нажатия кнопки спуска
	Ручная фокусировка	0.18 м - ∞ (0.06 м - ∞ от средней точки фокусного расстояния)
Управление экспозицией	Экспомер	TTL замер (много сегментный, центрально-взвешенный, точечный)
	Режимы съемки	Зеленый, программный, сюжетный (пейзаж, цветы, портрет, автопортрет, пляж и снег, осень, закат, музей, текст, натюрморт, спорт), soft фокус, ночная съемка, видеоролик, панорама, стерео, цифровой фильтр, USER, морской, морской видеоролик
	Экспокоррекция	±2 EV (шаг 1/3)
	Видео	Время записи от 1 сек. до заполнения карты памяти
Затвор	Тип	Электронно-управляемый
	Диапазон выдержек	Приблизительно 1/2000 сек. – 4 сек.
Вспышка	Тип	Автосъемка с функцией подавления "красных глаз"
	Режимы работы	Авторежим, вспышка вкл., вспышка выкл., авто + снижение эффекта "красных глаз", вспышка вкл. + снижение эффекта "красных глаз"
	Диапазон работы	Широкоугольный режим: прим. 0,2 м – 3,5 м (при стандартной чувствительности 200) Телережим: прим. 0,2 м – 2,0 м (при стандартной чувствительности 200)
Режимы кадров	Покадровый, непрерывный, съемка с ПДУ (мгновенный и с 3-сек. задержкой), автоспуск (с 10-сек. и 2-сек. задержкой)	
Автоспуск	Электронный таймер, время задержки 10 сек, 2 сек.	
Функция поясного времени	Установка времени в 62 городах (28 временных зон)	
Будильник	Будильник с одновременным отображением выбранного изображения в установленное время (максимум 3 сигнала)	
Источник питания	Литий-ионный аккумулятор D-Li18 или сетевой адаптер (дополнительно)	

Ресурс элементов питания	Приблизительн о 160 кадров	(при 23°C, 50% съемке со вспышкой, включенным ЖК-монитором, с литий-ионной батареей D-Li8) * Срок эксплуатации элемента питания рассчитан по стандарту CIPA и может меняться в зависимости от условий работы камеры.
Интерфейс	ПортUSB/AV (PC USB1.1), внешний разъем для сетевого адаптера	
Формат видеозаписи	NTSC, PAL	
Габариты	84 (Ш) x 52 (В) x 20,5 (Г) мм (исключая органы управления и выступающие детали)	
Вес	105 г (без аккумулятора и карты памяти SD)	
Вес комплекта	120 г (с аккумулятором и картой памяти SD)	
Комплект поставки	Литий-ионный аккумулятор, зарядный стенд, сетевой кабель, кабель USB, программное обеспечение (CD-ROM), AV-кабель, ремешок, инструкция	

Источник питания

	Зарядный стенд D-BC25	Сетевой адаптер K-AC8E (приобретается отдельно)
Номинальное входное напряжение	100-240 В перемен.тока (50 Гц/60 Гц)	100-240 В перемен.тока (50 Гц/60 Гц)
Номинальная выходная мощность	4,2 В пост.тока / 630 мА	4,5 В пост.тока / 2 А
Внешний размер	105 x 75,5 x 29,5 (мм)	90 x 43,5 x 26,5 (мм)
Вес	92 г	122 г

Продукция Pentax, приобретенная через официальную дилерскую сеть, обеспечивается гарантией в течение 2 лет с момента покупки для фотоаппаратов, цифровых биноклей, объективов и вспышек, 10 лет – для биноклей и 1 года для других принадлежностей PENTAX. Данная гарантия распространяется только на дефекты и поломки, произошедшие по вине завода-изготовителя. Претензии рассматриваются при предъявлении гарантийного талона в заполненном виде (за исключением разделов, касающихся фамилии, имени, отчества и адреса потребителя). В случае обнаружения недостатков в приобретенном товаре потребитель вправе предъявить требования, перечень и порядок предъявления которых установлен статьей 18 Закона Российской Федерации "О защите прав потребителей". В гарантийном талоне в обязательном порядке должны быть указаны дата продажи, модель и серийный номер изделия, проставлены штамп и печать продавца. Разделы "фамилия, имя, отчество покупателя" и "страна продажи" заполняются самим покупателем по его желанию и/или в случае необходимости обращения в зарубежный сервисный центр.



Элементы питания запрещается выбрасывать. непригодные элементы питания подлежат сдаче в специализированные пункты приема.

Непригодные фотокамеры также следует утилизировать специальным образом.

Непригодные фотокамеры подлежат сдаче в специализированные пункты приема или возврату изготовителю.



CE – это знак соответствия товара требованиям по качеству и безопасности, действующим в странах Европейского Сообщества (ЕС).

Алфавитный указатель

Символы

AV-кабель	104
DPOF	106
PictBridge	109
Slim-фильтр	53
USB соединение	125

А

Автовыключение	126
Автоспуск	62

Б

Баланс белого	79
Бесконечность/пейзажный режим	72
Будильник	130
Быстрое увеличение	95
Быстрое удаление	101

В

Видеосъемка с замедлением ..	68
Видоискатель	11
Воспроизведение аудиозаписи	92
Воспроизведение видеороликов	96
Воспроизведение кадров	30
Воспроизведение предыдущего и последующего кадра	30
Время мгновенного просмотра ..	84
Время работы	17
Вспышка	11

Д

Дата и время	122
Джойстик	12, 34, 35, 36
Динамик	11
Дистанционное управление	63
Дополнительные принадлежности	133

Ж

ЖК монитор	11
------------------	----

З

Запись звука	91
Защита	103
Звук автоспуска	122
Звук включения	122
Звук затвора	122
Звук управл.кнопок	122
Звуковой комментарий	93
Зеленый режим	42
Зона фокусировки	81
Зум	66

И

Изменение размера изображений	113
Индикатор вспышки	11
Индикатор уровня питания	17
Индикатор фокусировки	11, 29

К

Карта памяти SD	21
Кнопка DISPLAY	12
Кнопка MENU	35, 36
Кнопка OK	12, 36
Кнопка QUICK	12, 36
Кнопка воспроизведения	12, 34, 36
Кнопка защиты	36
Кнопка зума	12, 34, 36
Кнопка спуска	11, 12, 28
Кнопка удаления	36
Количество записываемых изображений	17
Контраст изображения	87
Крышка отсека питания/карты ..	11
Крышка отсека разъемов	11

Л

Лампочка автоспуска	11
---------------------------	----

М		Разъем USB/AV	11
Мгновенный просмотр	29	Разъем внешнего источника питания	11
Меню воспроизведения	41	Рамка фокусировки	29
Меню съемки	40	Режим автофокусировки	72
Меню установок	41	Режим воспроизведения	36
Местное время	123	Режим вспышки	75
Механизм защиты памяти	22	Режим Макро	72
Микрофон	11	Режим мягкой фокусировки	51
Морской режим	55	Режим панорамной съемки	49
Н		Режим панфокуса	72
Нажатие кнопки спуска наполовину	29	Режим ручной фокусировки	72
Наилучшее	23	Режим супермакро	72
Начальные установки	25	Режим съемки	34
Непрерывная съемка	65	Режим фокусировки	72
Ночная съемка	46	Режим фонограммы	37
О		Режим цифрового светофильтра	52
Обрезка границ	115	Резкость изображения	85
Объектив	11	Ремешок	13
Основной выключатель	11	С	
Отображение 9 кадров	98	Сброс	129
Отображение с увеличением	94	Сетевой адаптер	19
П		Символы	9
Память настроек	89	Слайд-шоу	99
Параметры звука	121	Сообщения	134
Повышенное	23	Способ экспозамера	82
Полное нажатие кнопки спуска	29	Стандарт видеосигнала	125
Пользовательские функции	127	Стереосъемка	57
Пользовательский режим	54	Съемка видеороликов	47
Постеризация	53	Сюжетные программы	44
Поясное время	123	Т	
Принтер	109	Телевизор	104
Программное меню	38	Телережим	66
Программный режим	43	У	
Проушина для ремешка	11	Удаление всех изображений	102
Р		Удаление изображений	100
Разворот отображаемого кадра	31	Уровень качества	23, 78
Размер изображений	23	Установка по умолчанию	40
		Установка экрана	118

Ф	
Форматирование	120
Фотосъемка	28
Х	
Хорошее	23
Ц	
Цвет фона	118
Цветной светофильтр	52
Цветовая насыщенность	86
Цифровой зум	67
Числа	
Чувствительность	83
Ш	
Широкоугольный режим	66
Штативное гнездо	11
Э	
Экран заставки	118
Экспокоррекция	88
Элемент питания	14
Я	
Язык отображения информации.	124

- PENTAX Corporation** 2-36-9, Maeno-cho, Itabashi-ku, Tokyo 174-8639, JAPAN
(<http://www.pentax.co.jp/>)
- PENTAX Europe GmbH (European Headquarters)**
Julius-Vosseler-Strasse, 104, 22527 Hamburg, GERMANY
(HQ - <http://www.pentaxeuropa.com>)
(Germany - <http://www.pentax.de>)
- PENTAX U.K. Limited** PENTAX House, Heron Drive, Langley, Slough, Berks
SL3 8PN, U.K.
(<http://www.pentax.co.uk>)
- PENTAX France S.A.S.** 12/14, rue Jean Poulmarch, 95106 Argenteuil Cedex, FRANCE
- PENTAX Benelux B.V.** (for Netherlands)
Spinveld 25, 4815 HR Breda, NETHERLANDS
(<http://www.pentax.nl>)
(for Belgium & Luxembourg)
Weiveldlaan 3-5, 1930 Zaventem, BELGIUM
(<http://www.pentax.be>)
- PENTAX (Schweiz) AG** Widenholzstrasse 1 Postfach 367 8305 Dietlikon, SWITZERLAND
(<http://www.pentax.ch>)
- PENTAX Scandinavia AB** P.O. Box 650, 75127 Uppsala, SWEDEN
(<http://www.pentax.se>)
- PENTAX Imaging Company**
A Division of PENTAX of America, Inc.
600 12th Street, Suite 300
Golden, Colorado 80401, U.S.A.
(<http://www.pentax.com>)
- PENTAX Canada Inc.** 1770 Argentia Road Mississauga, Ontario L5N 3S7,
CANADA
(<http://www.pentaxcanada.ca>)



PENTAR CORPORATION
Nevskiy Pr. 88-65
191025 St. Petersburg, Russia

Технические характеристики и габариты изделия могут быть изменены без предварительного уведомления со стороны изготовителя.

AP007813/RUS

Copyright © PENTAX Corporation 2004
FOM 01.08.2004 Printed in Belgium