

# Цифровая видеокамера

Mini DV Digital  
Video  
Cassette

VP-D107(i)

- AF** Авто Фокус
- CCD** Прибор с Зарядовой Связью
- LCD** ЖК-монитор

## Инструкция для пользователя

Прежде, чем пользоваться видеокамерой, пожалуйста, внимательно прочтите данную инструкцию и сохраните ее для использования в дальнейшем.

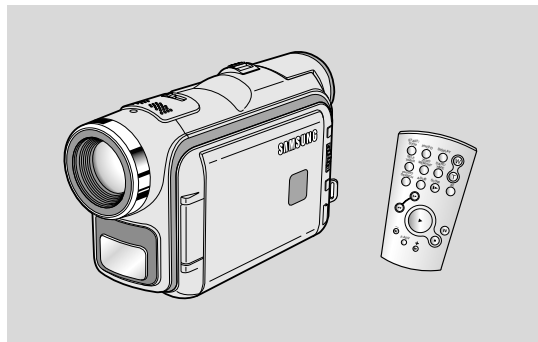

**SAMSUNG**  
ELECTRONICS



Это изделие соответствует требованиям Директив 89/336 ЕЭС, 73/23 ЕЭС, 93/68 ЕЭС.

# Содержание

<b>Замечания и инструкции по технике безопасности .....</b>	<b>6</b>
<b>Знакомство с видеокамерой .....</b>	<b>11</b>
Особенности видеокамеры .....	11
Принадлежности, поставляемые с видеокамерой .....	12
Вид спереди и слева .....	13
Вид слева .....	14
Вид справа и сверху .....	15
Вид сзади и снизу .....	16
Пульт дистанционного управления .....	17
Информация на экране монитора в режимах CAMERA (Камера) и PLAYER (Плеер) .....	18
Информация на экране монитора в режимах M.REC и M.PLAY (Запись в память и считывание из памяти) .....	19
Включение и выключение информации на экране .....	19
<b>Подготовка к работе .....</b>	<b>20</b>
Как пользоваться пультом дистанционного управления .....	20
Установка элемента питания в пульт дистанционного управления .....	20
Съемка самого себя с помощью пульта дистанционного управления .....	20
Установка литиевого элемента питания .....	21
Регулировка ремешка для руки .....	22
Ремешок для руки .....	22
Плечевой ремень .....	22
Прикрепление крышки объектива .....	22
Подключение к источнику питания .....	23
Как пользоваться блоком сетевого питания и кабелем питания постоянного тока .....	23
Как выбрать режим работы камеры .....	23
Использование ионно-литиевой аккумуляторной батареи .....	24
Зарядка ионно-литиевой аккумуляторной батареи .....	24
Таблица продолжительности непрерывной записи в зависимости от модели и типа батареи .....	25
Индикатор уровня заряда батареи .....	26
Как вставить и извлечь кассету .....	27
<b>Основы видеосъемки .....</b>	<b>28</b>
Ваша первая видеозапись .....	28
Выбор языка экранных меню .....	29
Поиск эпизода с помощью кнопок Record Search (Поиск записи) .....	30
Советы по обеспечению стабильности изображения .....	31
Съемка с использованием ЖК-монитора .....	31
Съемка с использованием видеоискателя .....	31
Регулировка ЖК-монитора .....	32
Использование ВИДЕОИСКАТЕЛЯ .....	33
Подстройка фокусировки .....	33
Просмотр отснятой кассеты на экране ЖК-монитора .....	34
Подстройка ЖК-монитора во время воспроизведения .....	35

# Содержание

Управление звуком, воспроизводимым через динамик.....	35
<b>Дополнительные возможности при съемке .....</b>	<b>36</b>
Использование различных функций видеокамеры .....	36
Установка параметров меню .....	36
Установка камеры в режим CAMERA (Камера) и PLAYER (Плеер), или в режимы M.REC и M.PLAY (Запись в память и считывание из памяти) .....	37
Доступность функций в каждом из режимов .....	38
CLOCK SET (Установка часов).....	39
WL. REMOTE (Пульт дистанционного управления) .....	40
BEEP SOUND (Звуковой сигнал) (только модели VP-D107I) .....	41
SHUTTER SOUND (Звуковой сигнал при спуске затвора) (только модели VP-D107I) .....	42
DEMONSTRATION (Демонстрационный режим).....	43
PROGRAM AE (Программы автоматической экспозиции) .....	44
Установка программ АВТОМАТИЧЕСКОЙ ЭКСПОЗИЦИИ .....	45
WHT. BALANCE (БАЛАНС БЕЛОГО) .....	46
Приближение и удаление объекта съемки .....	47
Функция МАКРОСЪЕМКИ .....	47
Приближение и удаление объекта съемки с помощью ЦИФРОВОГО ТРАНСФОКАТОРА .....	48
Цифровая трансфокация.....	48
DIS (Цифровой стабилизатор изображения) .....	49
ВЫБОР DSE (Цифрового спецэффекта) .....	50
Выбор спецэффекта .....	51
REC MODE (Режим записи) .....	52
AUDIO MODE (Режим звука).....	53
WIND CUT (Фильтрация шума ветра) .....	54
DATE/TIME (Дата/Время) .....	55
TV DISPLAY (Показ информации на экране телевизора).....	56
Использование Меню быстрого доступа .....	57
Настройка Меню быстрого доступа .....	58
SHUTTER SPEED & EXPOSURE (Скорость затвора и экспозиция) .....	59
SLOW SHUTTER (Низкая скорость затвора) .....	60
Упрощенный режим съемки (для начинающих) .....	61
AF / MF (Автоматическая фокусировка/ Ручная фокусировка) .....	62
Автоматическая фокусировка.....	62
Ручная фокусировка .....	62
BLC (Компенсация яркого фона).....	63
Ввод изображения в "затемнение" и вывод из него .....	64
Начало съемки .....	64
Окончание съемки (с использованием ВВОДА В ЗАТЕМНЕНИЕ/ВЫВОДА ИЗ ЗАТЕМНЕНИЯ) .....	64
Наложение звукового сопровождения .....	65
Перезапись звука .....	65
Прослушивание наложенного звукового сопровождения .....	66
ФОТОСЪЕМКА (запись неподвижного изображения) .....	67

# Содержание

Поиск фотоснимка.....	67
Режим НОЧНОЙ СЪЕМКИ (при освещенности 0 люкс).....	68
Функция POWER NIGHT CAPTURE (Улучшенная ночная съемка) .....	69
Использование ОСВЕТИТЕЛЬНОЙ ЛАМПЫ .....	70
Различные способы съемки .....	71
<b>Воспроизведение .....</b>	<b>72</b>
Воспроизведение кассеты .....	72
Просмотр на ЖК-мониторе.....	72
Просмотр на экране телевизора .....	72
Подсоединение видеокамеры к телевизору, у которого есть гнезда аудио и видео входов .....	72
Подсоединение видеокамеры к телевизору, у которого нет гнезд аудио и видео входов .....	73
Воспроизведение .....	73
Различные функции в режиме PLAYER (Плеер) .....	74
Пауза при воспроизведении.....	74
Поиск эпизода (в прямом / обратном направлении).....	74
Замедленное воспроизведение (в прямом / обратном направлении) .....	74
Покадровый просмотр (воспроизведение изображения кадр за кадром) .....	75
Воспроизведение с удвоенной скоростью (в прямом / обратном направлении) .....	75
Воспроизведение в обратном направлении .....	75
ZERO MEMORY (Память нуля счетчика ленты) .....	76
PB DSE (Цифровые специальные эффекты при воспроизведении).....	77
PB ZOOM (Увеличение изображения при воспроизведении) .....	78
<b>Запись в режиме PLAYER (Плеер) (Только модели VP-D107i).....</b>	<b>79</b>
<b>Передача данных через порт IEEE 1394 .....</b>	<b>80</b>
Передача данных стандарта DV с использованием соединения через порт IEEE1394 (i.LINK) .....	80
Соединение с DV-устройством .....	80
Соединение с ПК .....	80
Системные требования.....	81
Запись с использованием соединительного кабеля для сигнала стандарта DV (только модели VP-D107i) .....	81
<b>Интерфейс USB.....</b>	<b>82</b>
Передача цифрового изображения через порт USB.....	82
Системные требования.....	82
Установка программы DVC Media 5.1 .....	83
Использование функции "Web-камера" .....	83
Использование функции "Съемный диск" .....	84
Использование функции передачи потокового видео через порт USB .....	84
Соединение с ПК.....	84
<b>Режим Цифровой фотокамеры .....</b>	<b>85</b>
Мультиформатный слот для карт памяти.....	85

# Содержание

Функции, доступные при наличии карты памяти .....	85
Как вставить и извлечь карту памяти .....	86
Структура папок и файлов на карте памяти .....	87
Формат изображений .....	87
Выбор режима работы КАМЕРЫ.....	87
НОМЕР ФАЙЛА В ПАМЯТИ .....	88
Выбор качества изображения .....	89
Как выбрать качество изображения .....	89
Количество изображений, сохраняемых на карте памяти .....	89
Запись неподвижных изображений на карту памяти в режиме M. REC (Запись в память) .....	90
Запись изображений на карту памяти .....	90
Запись изображения с кассеты в виде неподвижного изображения .....	91
Просмотр неподвижных изображений .....	92
Просмотр в одиночном режиме .....	92
Просмотр в режиме слайд-шоу .....	92
Просмотр в режиме Multi Screen .....	93
Копирование неподвижных изображений с кассеты на карту памяти .....	94
Установка метки печати для неподвижных изображений .....	95
Защита от случайного стирания .....	96
Удаление неподвижных изображений .....	97
Форматирование карты памяти .....	98
Внимание! .....	98
ЗАПИСЬ В ФОРМАТЕ MPEG .....	99
Выбор размеров движущегося изображения .....	100
Воспроизведение файлов формата MPEG .....	101
<b>Уход за видеокамерой .....</b>	<b>102</b>
После окончания съемки .....	102
Чистка видеокамеры и уход за ней .....	103
Чистка видеоголовки .....	103
Использование вашей видеокамеры за границей .....	104
Источники питания .....	104
Система цветного телевидения .....	104
<b>Устранение неполадок .....</b>	<b>105</b>
Устранение неполадок .....	105
Вывод на ЖК-монитор информации самодиагностики .....	105
Конденсация влаги .....	105
Вывод на ЖК-монитор информации самодиагностики в режимах M.REC/M.PLAY (Запись в память/Считывание из памяти) .....	106
<b>Технические характеристики .....</b>	<b>108</b>
<b>Алфавитный указатель .....</b>	<b>109</b>

## Замечания и инструкции по технике безопасности

### Замечания по поводу поворота ЖК-монитора

Поворачивайте ЖК-монитор с осторожностью, как это показано на рисунках.

Непредусмотренный конструкцией поворот может привести к повреждению внутренней части шарнира, который соединяет между собой ЖК-монитор и видеокамеру.

1. ЖК-монитор закрыт.
2. Обычная съемка с использованием ЖК-монитора.
  - Откройте ЖК-монитор, нажав пальцем на кнопку.
3. Съемка, при которой оператор смотрит на ЖК-монитор сверху.
4. Съемка, при которой оператор смотрит на ЖК-монитор спереди.
5. Съемка с закрытым ЖК-монитором.

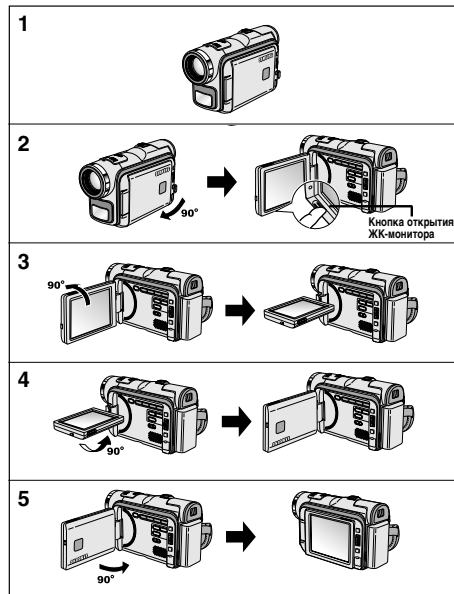

## Замечания и инструкции по технике безопасности

### **Замечания по поводу авторского права (только модели VP-D107i)**

Телевизионные передачи, видеофильмы, DVD-диски, фильмы и другие материалы являются объектами авторского права.

Несанкционированное копирование объектов авторского права является незаконным.

### **Замечания по поводу конденсации влаги**

1. Резкое повышение окружающей температуры может привести к конденсации влаги внутри видеокамеры.

#### **Например:**

- Когда вы в зимнее время вносите камеру с улицы в помещение, температура в котором выше температуры на открытом воздухе.
  - Когда вы в летнее время выносите видеокамеру из прохладного помещения на открытый воздух, температура которого выше температуры внутри помещения.
2. Если сработала система защиты видеокамеры от конденсации влаги, а на экране появилось сообщение  (Конденсация влаги), оставьте видеокамеру с открытым отсеком для кассеты и снятой аккумуляторной батареей как минимум на два часа в сухом теплом помещении.

### **Меры предосторожности при работе с ВИДЕОКАМЕРОЙ**

1. Не подвергайте видеокамеру воздействию высоких температур (выше 60°C).  
Например, не оставляйте камеру в автомобиле на стоянке, или там, где на нее может падать прямой солнечный свет.
2. Не позволяйте видеокамере намокать.  
Держите видеокамеру подальше от дождя, морской воды, и любой другой влаги.  
Если видеокамера намокнет, она может выйти из строя.  
Некоторые неисправности, возникшие из-за воздействия влаги, бывает невозможно устранить.

## Замечания и инструкции по технике безопасности

### Замечания по поводу аккумуляторной батареи

- Перед началом съемки позаботьтесь о том, чтобы аккумуляторная батарея была полностью заряжена.
- Для экономии заряда батареи, выключайте питание видеокамеры, если она не используется.
- Если видеокамера находится в режиме CAMERA (Камера), и при этом остается в состоянии готовности (STBY) со вставленной кассетой более 5 минут без каких-либо действий с вашей стороны, она автоматически выключается во избежание ненужного разряда батарей.
- Следите за тем, чтобы аккумуляторная батарея надежно встала на место. Падение аккумуляторной батареи может привести к ее повреждению.
- Только что купленные аккумуляторные батареи не заряжены. Перед тем, как использовать аккумуляторную батарею, необходимо ее полностью зарядить.
- При длительной съемке лучше всего использовать видеоискатель, а не ЖК-монитор, поскольку ЖК-монитор потребляет больше энергии аккумуляторной батареи.

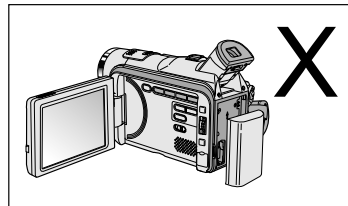

\* Когда срок службы аккумуляторной батареи подойдет к концу, по вопросу ее утилизации свяжитесь с магазином, в котором вы ее приобрели. С аккумуляторными батареями следует обращаться так же, как с химическими отходами.

### Замечания по поводу чистки видеоголовок

- Для обеспечения нормальной записи и высокого качества изображения необходимо регулярно чистить видеоголовки. Если при воспроизведении на изображении появляются помехи и искажения или виден только голубой экран, возможно видеоголовки загрязнились. Если это произошло, почистите видеоголовки с помощью кассеты для сухой чистки головок.
- Не используйте чистящую кассету, предназначенную для влажной чистки видеоголовок. Это может привести к их повреждению.



## Замечания и инструкции по технике безопасности

### Замечания по поводу ОБЪЕКТИВА

- При съемке на открытом воздухе не направляйте объектив камеры прямо на солнце. Прямой солнечный свет может повредить прибор с зарядовой связью (ПЗС).

### Замечания по поводу электронного видоискателя

1. Не ориентируйте видеокамеру так, чтобы видоискатель был направлен на солнце. Прямые солнечные лучи могут повредить внутреннюю часть видоискателя. Будьте внимательны, помещая видеокамеру в освещенное солнцем место или на подоконник.

### Замечания по поводу использования ЖК-монитора при записи или воспроизведении

1. ЖК-монитор видеокамеры изготовлен с использованием прецизионных технологий. Однако на экране могут появляться маленькие точки (красного, синего или зеленого цвета). Эти точки представляют собой нормальное явление и никоим образом не влияют на записываемое изображение.
2. Когда вы используете ЖК-монитор на открытом воздухе при ярком солнечном свете, детали изображения могут быть плохо видны. В этом случае рекомендуем вам использовать видоискатель.
3. Прямой солнечный свет может повредить ЖК-монитор.



### Замечания по поводу ремешка для руки

- Для обеспечения стабильного изображения во время съемки, очень важно правильно отрегулировать ремешок для руки.
- Не прилагайте излишних усилий, вставляя руку в ремешок, поскольку это может его повредить.

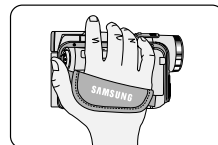

## **Замечания и инструкции по технике безопасности**

### **Предупреждение по поводу литиевого элемента питания**

1. Литиевый элемент питания поддерживает функционирование встроенных часов и сохраняет записанные в памяти камеры настройки даже в тех случаях, когда аккумуляторная батарея или блок питания от сети переменного тока отсоединены от видеокамеры.
2. При работе видеокамеры в нормальном режиме, срок службы литиевого элемента питания составляет около 6 месяцев с момента установки.
3. Когда литиевый элемент питания почти полностью разрядился, при установке для функции DATE/TIME (Дата/Время) состояния ON (Вкл.) индикатор даты и времени будет показывать следующее: “- - -”. В этом случае замените его на новый элемент питания (типа CR2025).
4. При неправильной замене элемента питания он может взорваться.  
Заменяйте элемент питания только на элемент питания того же или эквивалентного типа.

**Предупреждение: Храните ЛИТИЕВЫЙ ЭЛЕМЕНТ ПИТАНИЯ в недоступном для детей месте.  
Если ребенок случайно проглотит элемент, немедленно обратитесь к врачу.**

### **РЕМОНТ**

Не пытайтесь ремонтировать данную видеокамеру самостоятельно. Снятие защитных панелей корпуса может привести к поражению электрическим током и другим опасным ситуациям.  
Всегда обращайтесь к высококвалифицированным специалистам центров по обслуживанию электронной техники.

### **ЗАПАСНЫЕ ДЕТАЛИ**

В случае замены деталей убедитесь, что техник, выполняющий ремонт, использует запасные детали, указанные изготовителем, с характеристиками такими же, как у заменяемых деталей.  
Замена оригинальных деталей подделками может привести к возгоранию, поражению электрическим током или к другим опасным ситуациям.

# Знакомство с видеокамерой

## Особенности видеокамеры

### • МНОГОЯЗЫЧНОЕ ЭКРАННОЕ МЕНЮ

Вы можете выбрать желаемый язык экранного меню: English (Английский) или Russian (Русский).

### • Функция передачи цифровых данных через порт IEEE1394

С помощью встроенного высокоскоростного порта передачи данных стандарта IEEE 1394 (i.LINK™ - протокол последовательной передачи данных) и система связи, используемые для передачи цифрового видеосигнала), движущиеся и неподвижные изображения могут быть переданы на компьютер, что позволяет редактировать их или создавать новые изображения.

### • Интерфейс USB для цифровой передачи данных изображения

С помощью интерфейса USB вы можете передавать на компьютер изображения без использования дополнительной платы расширения.

### • Режим ФОТОСЪЕМКА

Режим ФОТОСЪЕМКА позволяет вам, находясь в режиме "Камера", снимать неподвижное изображение объекта, записывая при этом звук.

### • 900-кратная цифровая трансфокация

Позволяет увеличить изображение объекта до 900 раз по сравнению с его исходным размером.

### • Цветной ЖК-монитор на тонкопленочных транзисторах

Цветной ЖК-монитор с высоким разрешением на тонкопленочных транзисторах обеспечивает четкое и контрастное изображение, а также возможность немедленно просмотреть отснятые эпизоды.

### • Цифровой стабилизатор изображения

Цифровой стабилизатор изображения (DIS) компенсирует нестабильность, возникающую из-за дрожания рук при съемке, особенно при использовании большого увеличения.

### • Различные цифровые эффекты

Функция DSE (цифровые специальные эффекты) позволяет придать отснятому вами материалу большую выразительность с помощью добавления различных спецэффектов.

### • Компенсация яркого фона (BLC)

Функция BLC служит для компенсации яркого фона при съемке объекта на светлом фоне.

### • Программы автоматической экспозиции

Функция программы автоматической экспозиции позволяет автоматически устанавливать скорость затвора и диафрагму объектива, соответствующие типу снимаемой сцены или действия.

### • НОЧНАЯ СЪЕМКА

Функция NIGHT CAPTURE (Ночная съемка) дает вам возможность осуществлять съемку в темном месте.

### • Функция цифровой фотокамеры

■ С использованием карты Memory Card вы можете легко снимать и просматривать обычные неподвижные изображения.

■ С помощью интерфейса USB вы можете передать записанные на карту Memory Card стандартные неподвижные изображения на компьютер.

### • Запись видеофрагментов в формате MPEG

Функция MPEG REC (Запись в формате MPEG) позволяет записывать снимаемые КАМЕРОЙ видеофрагменты на карту Memory Card.

### • МУЛЬТИФОРМАТНЫЙ СЛОТ ДЛЯ КАРТ ПАМЯТИ

Мультиформатный слот для карт памяти предназначен для использования карт форматов Memory Stick, MMC и SD.

## Знакомство с видеокамерой

### Принадлежности, прилагаемые к видеокамере

Убедитесь в том, что в комплект поставки вашей цифровой видеокамеры входят следующие основные принадлежности:

#### Основные принадлежности

1. Ионно-литиевая аккумуляторная батарея
2. Блок питания от сети переменного тока (Тип AA-E8)
3. Сетевой шнур
4. Аудио/Видео кабель
5. Инструкция для пользователя
6. Литиевые элементы питания для пульта ДУ и часов (Тип CR2025)
7. Пульт дистанционного управления
8. Кабель USB
9. Компакт-диск с программным обеспечением
10. Крышка объектива
11. Плечевой ремень

#### Дополнительная принадлежность

12. Кабель S-VIDEO
13. Адаптер SCART
14. Карта Memory Stick

<p>1. Ионно-литиевая аккумуляторная батарея</p> 	<p>2. Блок питания от сети переменного тока (Тип AA-E8)</p> 	<p>3. Сетевой шнур</p> 
<p>4. Аудио/Видео кабель</p> 	<p>5. Инструкция для пользователя</p> 	<p>6. Литиевые элементы питания (тип CR2025)</p> 
<p>6. Литиевые элементы питания для пульта ДУ и часов (Тип CR2025)</p>	<p>7. Пульт дистанционного управления</p> 	<p>8. Кабель USB</p> 
<p>9. Компакт-диск с программным обеспечением</p> 	<p>10. Крышка объектива</p> 	<p>11. Плечевой ремень</p> 
<p>12. Кабель S-VIDEO</p> 	<p>13. Адаптер SCART</p> 	<p>14. Карта Memory Stick</p> 

## Знакомство с видеокамерой

### Вид спереди и слева

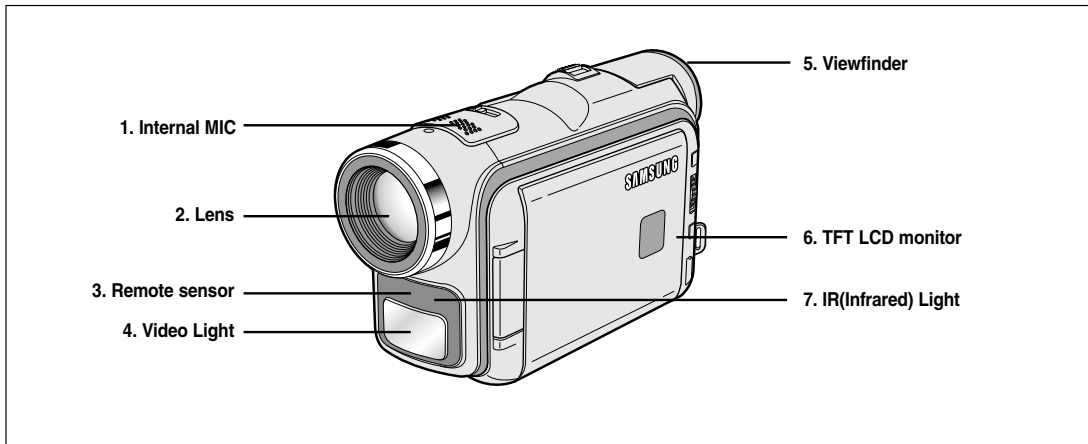

1. Встроенный микрофон

2. Объектив

3. Приемник сигналов дистанционного управления

4. Осветительная лампа

5. Видоискатель (см. стр. 33)

6. ЖК-монитор на тонкопленочных транзисторах

7. Светодиод для подсветки инфракрасными лучами

# Знакомство с видеокамерой

## Вид слева

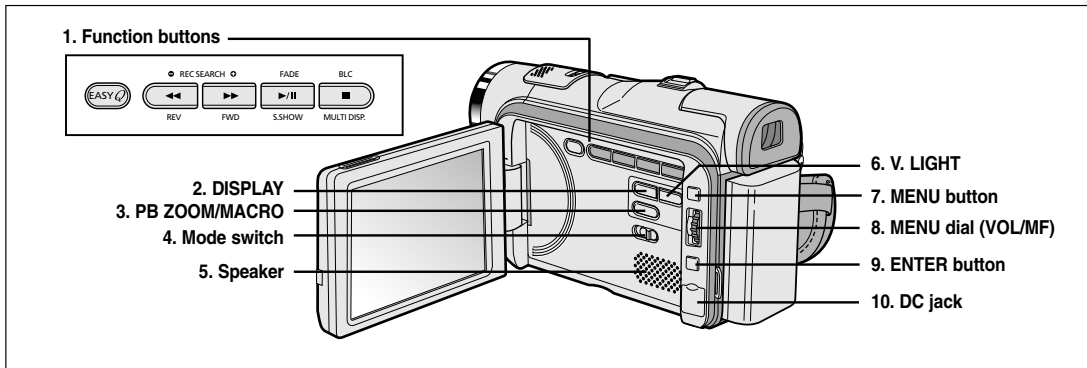

### 1. Кнопки управления

В режиме PLAYER (Плеер)	В режиме CAMERA (Камера)	В режиме M.PLAY (Считывание из памяти)
-	УПРОЩЕННЫЙ РЕЖИМ	-
◀◀ : (ПЕРЕМОТКА НАЗАД)	REC. SEARCH - (Поиск записи -)	ПЕРЕМОТКА НАЗАД (см. стр. 92)
▶▶ : (ПЕРЕМОТКА ВПЕРЕД)	REC. SEARCH + (Поиск записи +)	ПЕРЕМОТКА ВПЕРЕД (см. стр. 92)
▶/   : (ВОСПРОИЗВЕДЕНИЕ/ПАУЗА)	FADE (Затемнение) (см. стр. 64)	РЕЖИМ S.SHOW (Слайд-шоу) (см. стр. 92)
■ : (СТОП)	BLC (Компенсация яркого фона) (см. стр. 63)	РЕЖИМ MULTI DISP.

2. Включение информации на экране
3. Увеличение изображения при воспроизведении/МАКРОСЪЕМКА
4. Переключатель режима (КАРТА MEMORY CARD/КАССЕТА)

5. Динамик камеры
6. Осветительная лампа
7. Кнопка MENU (МЕНЮ)
8. Диск MENU(VOL/MF)
9. Кнопка ENTER (Ввод)
10. Разъем питания постоянного тока

## Знакомство с видеокамерой

*Вид справа и сверху*

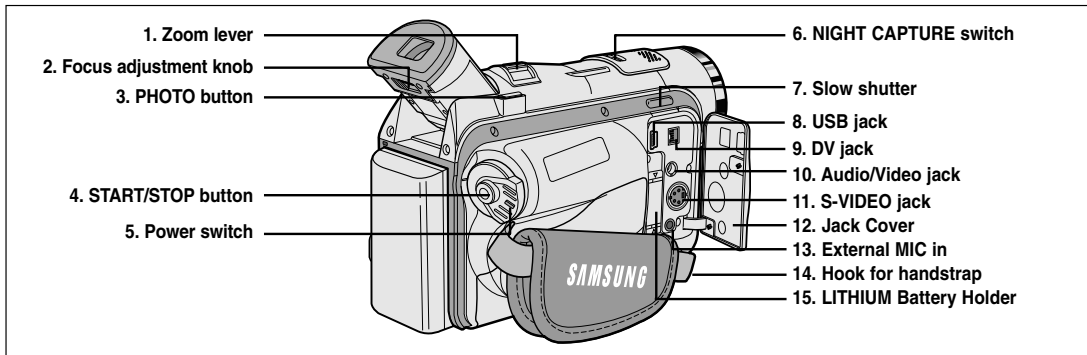

- |   |   |
|---|---|
| 1. Рычажок трансфокации                   | 9. Разъем DV                                  |
| 2. Движок регулировки фокусировки         | 10. Гнездо Аудио/Видео                        |
| 3. Кнопка ФОТО (см. стр. 67)              | 11. Разъем S-VIDEO                            |
| 4. Кнопка ПУСК/СТОП                       | 12. Крышка отсека разъемов                    |
| 5. Выключатель питания (КАМЕРА или ПЛЕЕР) | 13. Гнездо для подключения внешнего микрофона |
| 6. Переключатель режима “Ночная съемка”   | 14. Ушко для крепления ремешка для руки       |
| 7. Низкая скорость затвора                | 15. Держатель литиевого элемента питания      |
| 8. Разъем USB                             |   |

## Знакомство с видеокамерой

*Вид сзади и снизу*

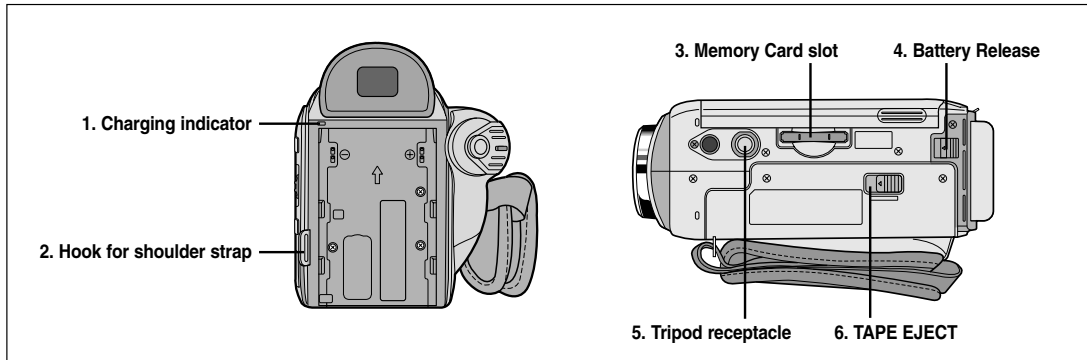

1. Индикатор зарядки аккумуляторной батареи
2. Ушко для плечевого ремня
3. Гнездо для карты Memory Card
4. Кнопка отсоединения аккумуляторной батареи
5. Гнездо для штатива
6. Кнопка извлечения кассеты

### Слот для карты памяти

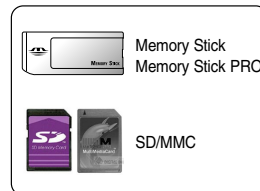

(Используемые карты памяти)



# Знакомство с видеокамерой

## Пульт дистанционного управления

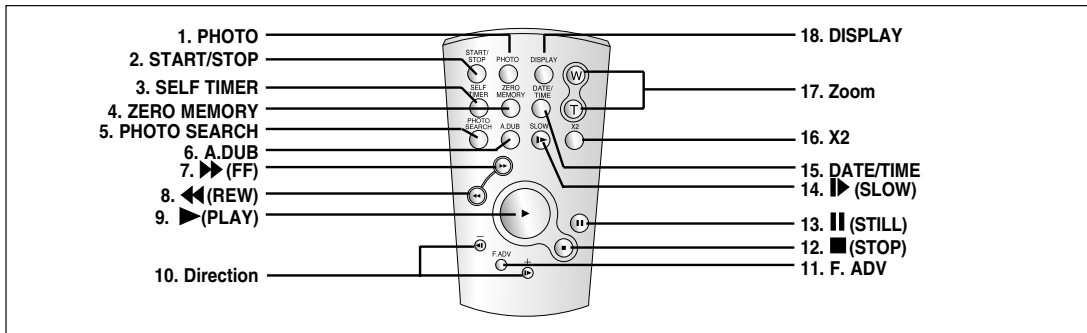

- |  |   |
|--|---|
| 1. Кнопка ФОТО                                     | 10. Кнопка НАПРАВЛЕНИЕ ( ◀◀ , ►► ) (см. стр. 74)        |
| 2. Кнопка ПУСК/СТОП                                | 11. ПОКАДРОВЫЙ ПРОСМОТР (см. стр. 75)                   |
| 3. ТАЙМЕР АВТОМАТИЧЕСКОГО ПУСКА (см. стр. 20)      | 12. ■ (СТОП)  |
| 4. ПАМЯТЬ НУЛЯ СЧЕТЧИКА (см. стр. 76)              | 13.    (СТОП-КАДР)                                      |
| 5. Кнопка ПОИСК ФОТОСНИМКА                         | 14. ► (ЗАМЕДЛЕННОЕ ВОСПРОИЗВЕДЕНИЕ)                     |
| 6. НАЛОЖЕНИЕ ЗВУКОВОГО СОПРОВОЖДЕНИЯ (см. стр. 65) | 15. Кнопка ДАТА/ ВРЕМЯ                                  |
| 7. ►► (ПЕРЕМОТКА ВПЕРЕД)                           | 16. Воспроизведение с удвоенной скоростью (см. стр. 75) |
| 8. ◀◀ (ПЕРЕМОТКА НАЗАД)                            | 17. Кнопки трансфокации                                 |
| 9. ► (ВОСПРОИЗВЕДЕНИЕ)                             | 18. Показ экранной информации                           |

# Знакомство с видеокамерой

## Информация на экране монитора (в режимах CAMERA (Камера) и PLAYER (Плеер))

1. Уровень заряда аккумуляторной батареи (см. стр. 26)
2. Индикатор Упрощенного (EASY) режима съемки (см. стр. 61)
3. Режим DSE (Цифровых спецэффектов) (см. стр. 50)
4. Программа автоматической экспозиции (см. стр. 44)
5. Режим баланса белого (см. стр. 46)
6. Компенсация яркого фона (см. стр. 63)
7. Ручная фокусировка (см. стр. 62)
8. Индикатор скорости затвора и ЭКСПОЗИЦИИ (см. стр. 59)
9. Положение регулятора трансфокации (см. стр. 47)
10. Индикатор режима НОЧНАЯ СЪЕМКА (см. стр. 68)
11. ДАТА и ВРЕМЯ (см. стр. 55)
12. Индикатор соединения USB
13. Индикатор работы пульта дистанционного управления
14. Индикатор функции ФИЛЬТРАЦИИ ШУМА ВЕТРА (см. стр. 54)
15. Индикатор режима записи звука (см. стр. 53)
16. Индикатор памяти нуля счетчика (см. стр. 76)
17. Счетчик оставшейся ленты (в минутах)
18. Счетчик ленты
19. Режим работы
20. Индикатор режима скорости записи
21. Режим ФОТО
22. Таймер автоматического пуска и задержки пуска (см. стр. 20)
23. Цифровой стабилизатор изображения (см. стр. 49)
24. Индикатор громкости (см. стр. 35)
25. Канал воспроизведения звука
26. Вход DV (Режим получения цифрового видеосигнала) (только модели VP-D107i) (см. стр. 81)
27. Индикатор конденсации влаги (см. стр. 7)
28. Строка сообщений
29. Индикатор цифровых спецэффектов при воспроизведении (см. стр. 77)
30. Индикатор УВЕЛИЧЕНИЯ ИЗОБРАЖЕНИЯ ПРИ ВОСПРОИЗВЕДЕНИИ / ВВОДА (см. стр. 78)
31. Индикатор УЛУЧШЕННОЙ НОЧНОЙ СЪЕМКИ (см. стр. 69)
32. Индикатор функции МАКРОСЪЕМКА (см. стр. 47)

### Информация на экране в режиме КАМЕРА

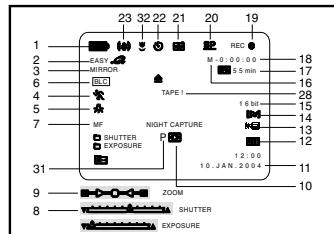

### Информация на экране в режиме ПЛЕЕР

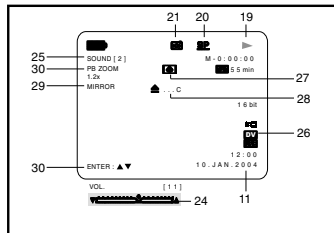

## Знакомство с видеокамерой

### Информация на экране монитора в режимах M.REC и M.PLAY (Запись в память и считывание из памяти)

- A. Номер папки - номер файла (см. стр. 87)
- B. Счетчик изображений
  - Текущее неподвижное изображение/Общее количество записываемых неподвижных изображений.
- C. Индикатор объема КАРТЫ ПАМЯТИ
- D. Индикатор записи и загрузки изображения
- E. Качество изображения
- F. Индикатор ЗАЩИТЫ ОТ УДАЛЕНИЯ (см. стр. 96)
- G. Метка печати (см. стр. 95)
- H. Режим СЛАЙД-ШОУ
- I. РАЗМЕР ИЗОБРАЖЕНИЯ MPEG4 НА ЭКРАНЕ

#### Включение и выключение информации на экране

- **Включение и выключение вывода информации на экран**  
Нажмите кнопку DISPLAY (Включение информации на экране) на левой боковой панели.
  - При нажатиях кнопки показ информации на экране поочередно включается и выключается.
  - При выключении вывода информации на экран:
    - В режиме КАМЕРА:** Индикаторы режима готовности (STBY), режима записи (REC), Упрощенного (EASY.Q) режима отображаются всегда, даже если показ информации отключен, а информация о нажатой кнопке показывается в течение 3 секунд, а затем исчезает.
    - В режиме ПЛЕЕР:** При нажатии любой кнопки управления, относящейся к режиму PLAYER (Плеер), ее индикатор показывается на экране в течение 3 секунд, а затем исчезает.
- **Включение/Выключение показа ДАТЫ/ВРЕМЕНИ**
  - Включение/Выключение информации на экране не влияет на показ ДАТЫ/ВРЕМЕНИ.
  - Если вы хотите включить или выключить показ ДАТЫ/ВРЕМЕНИ, войдите в меню и измените режим показа ДАТЫ/ВРЕМЕНИ (см. стр. 55).
  - Для включения и выключения показа ДАТЫ/ВРЕМЕНИ, можно также воспользоваться Меню быстрого доступа (см. стр. 57) (только в режимах CAMERA (КАМЕРА)/M.REC (Запись в память)).

### Информация на экране в режиме M.REC (Запись в память)

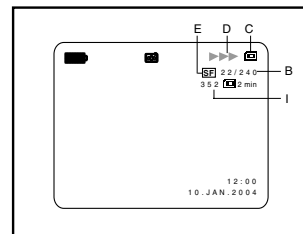

### Информация на экране в режиме M.PLAY (Считывание из памяти)

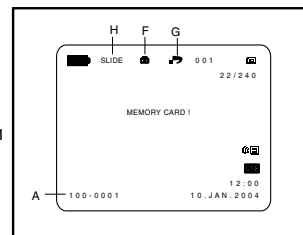

## Подготовка к работе

### Как пользоваться пультом дистанционного управления

#### Установка элемента питания в пульт дистанционного управления

- ❖ Необходимо вставить или заменить литиевый элемент питания в пульте дистанционного управления, когда:
  - Вы только что приобрели видеокамеру
  - Пульт дистанционного управления не работает
- ❖ Убедитесь в том, что вы правильно вставляете литиевый элемент питания, соблюдая полярность + и —.
- ❖ Следите за тем, чтобы не перепутать полярность элемента питания.

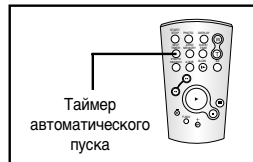
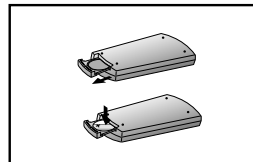

#### Съемка самого себя с помощью пульта дистанционного управления

Когда вы используете функцию Таймера автоматического пуска на пульте дистанционного управления, съемка автоматически начинается через 10 секунд.

1. Установите видеокамеру в режим CAMERA (Камера).
2. Нажимайте кнопку SELF TIMER до тех пор, пока в видеоскатель не появится соответствующая индикация.
3. Для запуска таймера нажмите кнопку START/STOP (ПУСК/СТОП).
  - Таймер автоматического пуска начинает обратный отсчет 10 секунд с подачей звукового сигнала.
  - В последнюю секунду обратного отсчета времени звуковой сигнал начинает звучать чаще, затем автоматически начинается запись.
  - Если вы хотите отменить функцию Таймера автоматического пуска до начала записи, нажмите кнопку SELF TIMER.
4. Для прекращения съемки снова нажмите кнопку START/STOP.

## Подготовка к работе

### Установка литиевого элемента питания

- ❖ Литиевый элемент питания поддерживает функционирование встроенных часов и сохраняет записанные в памяти камеры настройки даже в тех случаях, когда аккумуляторная батарея или блок питания от сети переменного тока отсоединены от видеокмеры.
- ❖ При обычных условиях использования видеокмеры, срок службы литиевого элемента питания составляет около 6 месяцев с момента установки.
- ❖ Когда литиевый элемент питания почти полностью разрядился, при установке для функции DATE/TIME (Дата/Время) состояния ON (Вкл.) индикатор даты и времени будет показывать следующее: "-- --". В этом случае замените его на новый элемент питания типа CR2025.

1. Откройте крышку отсека разъемов.
2. Извлеките держатель литиевого элемента питания из отсека для литиевого элемента питания.
3. Вставьте литиевый элемент питания в держатель положительным (+) полюсом вниз.
4. Установите держатель назад в отсек для литиевого элемента питания, пока он не встанет на место со щелчком.

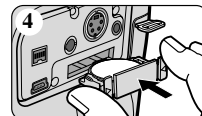
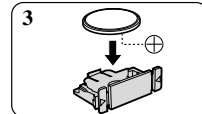
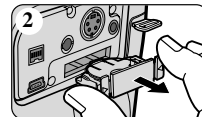

#### Примечание

Литиевый элемент питания должен быть вставлен в правильном направлении.

**Предупреждение:** Держите ЛИТИЕВЫЙ ЭЛЕМЕНТ ПИТАНИЯ в недоступном для детей месте.  
Если ребенок проглотил элемент питания, немедленно обратитесь к врачу.

## Подготовка к работе

### Регулировка ремешка для руки

Прежде, чем начинать съемку, очень важно убедиться в правильности регулировки ремешка для руки.

Ремешок для руки позволяет:

- Удерживать видеокамеру в стабильном и удобном положении.
- Нажимать кнопку трансфокации и кнопку ПУСК/СТОП, не меняя положения руки.

#### Ремешок для руки

- Потяните за кожу ремешка для руки и освободите ремешок.
- Отрегулируйте длину ремешка и прикрепите его на место к коже.
- Снова закройте кожу ремешка для руки.

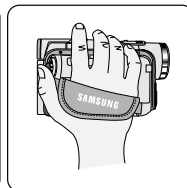
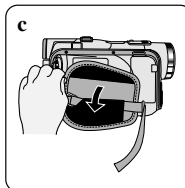
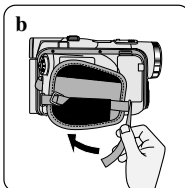
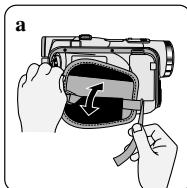

#### Плечевой ремень

Плечевой ремень позволяет безопасно переносить камеру.

- Вставьте конец ремня в ушко для плечевого ремня на видеокамере.  
Вставьте другой его конец в кольцо на ремешке для руки.
- Пропустите каждый из концов ремня через пряжки, отрегулируйте длину ремня и плотно затяните его в пряжках.

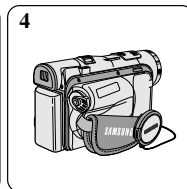
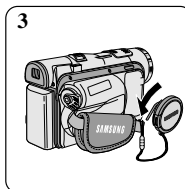
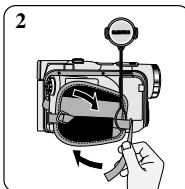
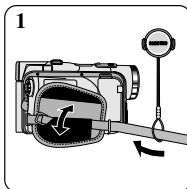
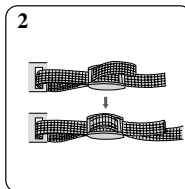
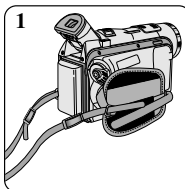

#### Прикрепление крышки объектива

## Подготовка к работе

### Подсоединение к источнику питания

Видеокамеру можно подключать к двум источникам питания:

- Блок питания от сети переменного тока и сетевой шнур : используются для съемок в помещении.
- Аккумуляторная батарея : используется для съемок на открытом воздухе.

### Использование блока сетевого питания и кабеля питания постоянного тока

1. Подсоедините сетевой шнур к блоку питания от сети переменного тока.
2. Подсоедините вилку сетевого шнура к розетке сети переменного тока.

#### Примечание

- Необходимо использовать блок питания от сети переменного тока типа AA-E8.
  - В зависимости от страны, могут использоваться различные типы сетевой вилки и розетки.
3. Подсоедините другой конец кабеля питания к разъему питания напряжением постоянного тока на видеокамере.
  4. Установите видеокамеру в нужный режим, удерживая нажатым ушко на выключателе питания и повернув его в положение CAMERA (КАМЕРА) или PLAYER (Плеер).

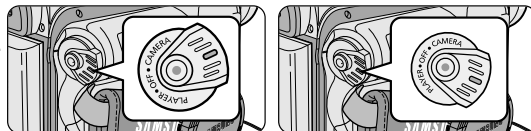
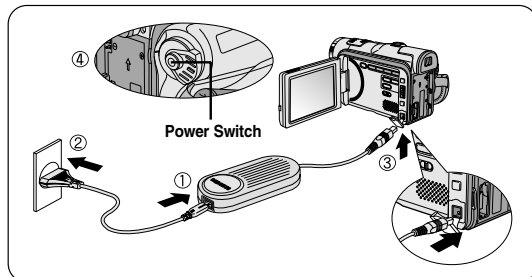

### Как выбрать режим работы камеры

- ❖ Если вы хотите использовать эту камеру в качестве видеокамеры, установите переключатель режимов в положение TAPE (КАССЕТА).
- ❖ Если вы хотите использовать эту камеру в качестве цифровой фотокамеры, установите переключатель режимов в положение MEMORY CARD (Карта Памяти).

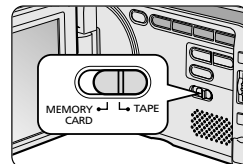

## Подготовка к работе

### Использование ионно-литиевой аккумуляторной батареи

- ❖ Обеспечиваемое батареей время непрерывной записи зависит от.
  - Типа и емкости используемой аккумуляторной батареи.
  - Частоты использования функции трансфокации (Zoom).
 Мы рекомендуем вам иметь несколько аккумуляторных батарей.

### Зарядка ионно-литиевой аккумуляторной батареи

1. Подсоедините аккумуляторную батарею к видеокамере.
2. Подсоедините сетевой шнур к блоку сетевого питания, и включите вилку сетевого шнура в розетку сети переменного тока.
3. Подсоедините кабель питания к гнезду питания постоянного тока на видеокамере.
4. Выключите видеокамеру и индикатор зарядки начнет мигать, показывая, что батарея начала заряжаться.

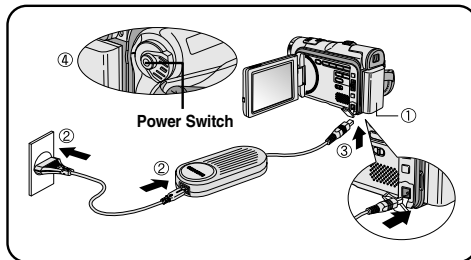

Частота миганий	Уровень заряда батареи
Один раз в секунду	Менее 50%.
Два раза в секунду	50% - 75%
Три раза в секунду	75% - 90%
Мигание прекращается и индикатор горит непрерывно	90% - 100%
Индикатор секунду горит и секунду не горит	Ошибка - Заново подсоедините батарею и кабель питания постоянного тока

5. Когда батарея полностью зарядилась, отсоедините блок сетевого питания и аккумуляторную батарею от видеокамеры.
  - Если оставить батарею подсоединенной к видеокамере, она будет разряжаться, даже если видеокамера выключена.

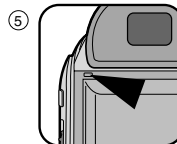

#### Примечание

- На момент покупки аккумуляторная батарея может быть немного заряжена.
- Чтобы предотвратить сокращение срока службы и емкости аккумуляторной батареи, всегда отсоединяйте ее от видеокамеры после того, как она полностью зарядилась.



## Подготовка к работе

### Использование ионно-литиевой аккумуляторной батареи

#### Таблица продолжительности непрерывной записи в зависимости от модели и типа батареи

- ❖ Если вы закроете ЖК-монитор, он выключится и при этом автоматически включится видеоскатель.
- ❖ Указанные в таблице значения времени непрерывной записи являются приблизительными.  
Фактическая продолжительность записи зависит от условий использования видеоскатель.

Время Батарея	Время зарядки	Время непрерывной записи	
		Включен ЖК-нитор	Включен видеоскатель
SB-LS110	Приблизительно 2 часа	Приблизительно 1 час 30 минут	Приблизительно 2 часа
SB-LS220	Приблизительно 3 часа 30 мин.	Приблизительно 3 час 10 минут	Приблизительно 4 час 10 минут

#### Примечание

- Аккумуляторную батарею необходимо заряжать при температуре в помещении от 0°C до 40°C.
- Она никогда не должна заряжаться при температуре в помещении ниже 0°C.
- Продолжительность работы и емкость даже полностью заряженной аккумуляторной батареи будут меньше, если аккумуляторная батарея использовалась при температуре ниже 0°C или была оставлена на длительное время при температуре выше 40°C.
- Не кладите аккумуляторную батарею рядом с источником тепла (например, костром или пламенем).
- Не разбирайте, не подвергайте переработке, не раздавливайте и не нагревайте аккумуляторную батарею.
- Не допускайте замыкания между собой клемм + и — ионно-литиевой аккумуляторной батареи.  
Это может привести к протечке электролита, выделению тепла, перегреву и возгоранию.

## Подготовка к работе

### Индикатор уровня заряда батареи

- **Индикатор уровня заряда батареи показывает количество энергии, остающейся в аккумуляторной батарее.**
  - a. Полностью заряжена
  - b. Израсходовано 20~40% энергии
  - c. Израсходовано 40~80% энергии
  - d. Израсходовано 80~95% энергии
  - e. Израсходована вся энергия (индикатор мигает)  
(Видеокамера скоро выключится, замените батарею как можно скорее)
- ❖ Приблизительное время непрерывной записи, обеспечиваемое полностью заряженной батареей, приведено в таблице на стр. 25.
- ❖ Время непрерывной записи зависит от температуры окружающей среды и состояния батареи. В холодную погоду на открытом воздухе время непрерывной записи значительно уменьшается. Время непрерывной записи, приведенное в Руководстве для пользователя, измерено при условии использования полностью заряженной аккумуляторной батареи при температуре 25°C. Так как во время съемки температура и другие условия могут меняться, фактическое время работы аккумуляторной батареи может отличаться от представленного в Руководстве значения времени непрерывной записи.

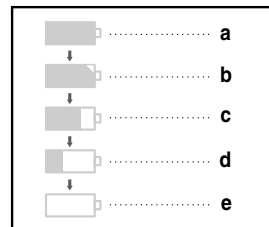

### Совет по использованию аккумуляторной батареи

На аккумуляторной батарее имеется указатель состояния батареи, который помогает вам вспомнить, заряжена она или разряжена. Указатель имеет два положения разного цвета (красного и серого). Вы можете сами выбрать, какой цвет будет означать заряженную батарею, а какой - разряженную, и устанавливать указатель соответствующим образом.

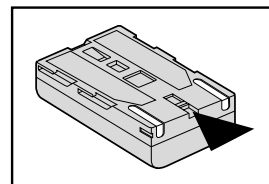

## Подготовка к работе

### Как вставить и извлечь кассету

- ❖ Не прилагайте излишних усилий, вставляя кассету или закрывая держатель кассеты. Это может привести к неисправности.
  - ❖ Не используйте кассеты, формат которых отличается от Mini DV.
1. Подсоедините видеокамеру к источнику питания, сдвиньте кнопку ИЗВЛЕЧЕНИЯ КАССЕТЫ и откройте дверцу отсека для кассеты.
    - Механизм держателя кассеты автоматически поднимается.
  2. Вставьте кассету в держатель таким образом, чтобы прозрачное окошко кассеты было направлено наружу, а флажок защиты записи находился внутри.
  3. Нажимайте пальцем метку PUSH (Нажать) на держателе кассеты до тех пор, пока он не встанет на место со щелчком.
    - Кассета загружается автоматически.
  4. Закройте дверцу отсека для кассеты.
    - Закройте дверцу отсека для кассеты полностью, пока не услышите щелчок.

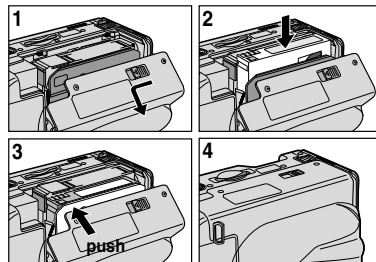

### Примечание

Если вы сделали на кассету запись, которую хотите сохранить, вы можете защитить ее от случайного стирания.

#### а. Защита записи на кассете :

Сдвиньте флажок защиты записи на кассете так, чтобы он не закрывал отверстие.

#### б. Снятие защиты записи :

Если вы больше не хотите сохранять запись на кассете, толкните флажок назад, чтобы он закрыл отверстие.

#### • Как хранить кассеты

- а. Избегайте мест, где на кассету могут воздействовать магнитные поля.
- б. Избегайте влажных и запыленных мест.
- с. Храните кассеты в вертикальном положении и избегайте хранить их там, где на них будет падать прямой солнечный свет.
- д. Не роняйте кассеты и не подвергайте их ударам.



## ОСНОВЫ ВИДЕОСЪЕМКИ

### Ваша первая съемка

1. Подсоедините к видеокамере источник питания (см. стр. 23).  
(аккумуляторную батарею или блок питания от сети переменного тока).
  - Вставьте кассету в видеокамеру (см. стр. 27).

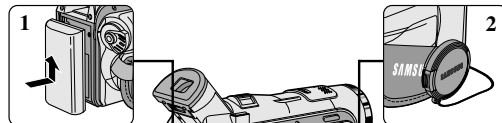

2. Снимите КРЫШКУ ОБЪЕКТИВА.

3. Установите выключатель питания в положение CAMERA (КАМЕРА).

- Откройте ЖК-монитор.
- Установите переключатель режимов в положение TAPE (Кассета).

Убедитесь в том, что на экране монитора появилось сообщение STBY (Готовность).

- Если флажок защиты записи на кассете не закрывает отверстие, появятся сообщения STOP (Стоп) и PROTECTION! (Защита!).
- Убедитесь в том, что объект съемки виден на экране ЖК-монитора или в видоискателе.
- Убедитесь в том, что индикатор уровня заряда аккумуляторной батареи показывает, что оставшегося заряда хватит для проведения съемки.

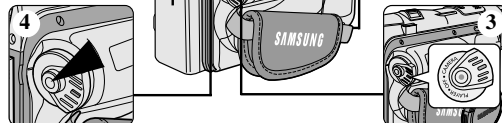

4. Чтобы начать съемку, нажмите кнопку ПУСК/СТОП.

- На ЖК-мониторе появляется сообщение REC (Запись).  
Для прекращения съемки нажмите кнопку ПУСК/СТОП еще раз.
- На ЖК-мониторе появится сообщение STBY (Готовность).

## Основы видеосъемки

### Выбор языка экранных меню

- ❖ Выберите нужный язык экранного меню (ENGLISH (Английский) или RUSSIAN (Русский)).
- ❖ Выбор языка возможен в режимах КАМЕРА, ПЛЕЕР, M.REC (Запись в память) и M.PLAY (Считывание из памяти).

1. Нажмите кнопку MENU (Меню).
  - На экране появляется список меню.
2. Поверните ДИСК МЕНЮ так, чтобы выделить пункт INITIAL (ОСНОВНЫЕ НАСТРОЙКИ) и нажмите кнопку ENTER (Ввод).
3. Выберите в подменю пункт LANGUAGE (ЯЗЫК) и нажмите кнопку ENTER.
4. С помощью ДИСКА МЕНЮ выберите нужный язык и нажмите кнопку ENTER.
  - Нажмите кнопку ENTER для подтверждения выбора языка.
5. Для выхода из меню нажмите кнопку MENU.
  - Язык экранного меню изменяется на выбранный вами.

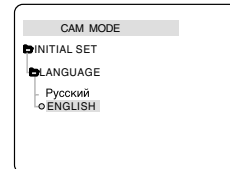
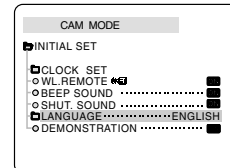
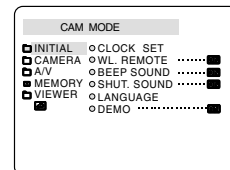

#### Примечания

- Пункты меню LANGUAGE (ЯЗЫК) всегда показываются на английском языке.

## Основы видеосъемки

Если в видеокамеру загружена кассета, и вы оставили видеокамеру в режиме ГОТОВНОСТЬ на время более 5 минут, то она автоматически выключается.

Чтобы видеокамерой можно было пользоваться снова, нажмите кнопку СТАРТ/СТОП или установите выключатель питания в положение OFF (Выключено), а затем назад в положение CAMERA (Камера).  
Функция автоматического выключения питания разработана для экономии ресурса аккумуляторной батареи.

### Функция REC SEARCH (Поиск записи)

- ❖ В режиме STBY (Готовность) вы можете просмотреть записанный эпизод с помощью кнопок REC SEARCH +, —.  
Удерживая в нажатом положении кнопку REC SEARCH —, вы можете просматривать эпизод в обратном направлении, а удерживая кнопку REC SEARCH +, вы можете просматривать его в прямом направлении.
- ❖ Если вы кратковременно нажмете кнопку REC SEARCH — в режиме STBY, ваша видеокамера воспроизведет в обратном направлении последние 3 секунды записанного эпизода и затем автоматически вернется к прежнему месту.

#### Примечание

Во время поиска эпизода с помощью кнопок REC SEARCH, на экране может появиться мозаичный шум.

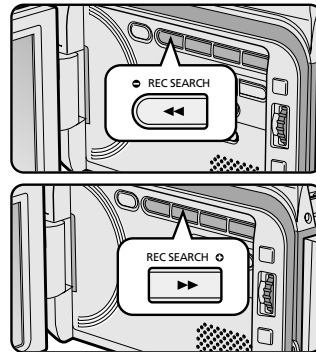

## Основы видеосъемки

### Советы по обеспечению стабильности изображения

- Во время съемки очень важно правильно держать видеокамеру.
- Надежно закрепите крышку ОБЪЕКТИВА, прикрепив ее к ремешку для руки (см. стр. 22).

### Съемка с использованием ЖК-монитора

1. Крепко держите видеокамеру, используя ремешок для руки.
2. Прижмите локоть правой руки к телу.
3. Поместите левую руку под ЖК-монитор или рядом с ним, чтобы поддерживать его и регулировать его положение.  
Не прикасайтесь к встроенному микрофону.
4. Выберите удобную, устойчивую позицию для съемки.  
Для большей устойчивости вы можете опереться о стену или на стол.  
Во время съемки дышите спокойно и ровно.
5. Используйте рамку кадра в ЖК-мониторе в качестве ориентира для определения горизонтальной плоскости.
6. По возможности используйте штатив.

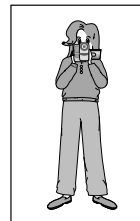

### Съемка с использованием видоискателя

1. Крепко держите видеокамеру, используя ремешок для руки.
2. Прижмите локоть правой руки к телу.
3. Поместите левую руку под видеокамеру, чтобы поддерживать ее.  
Не прикасайтесь к встроенному микрофону.
4. Выберите удобную, устойчивую позицию для съемки.  
Для большей устойчивости вы можете опереться о стену или на стол.
5. Плотно прижмите глаз к наглазнику видоискателя.
6. Используйте рамку кадра в видоискателе в качестве ориентира для определения горизонтальной плоскости.
7. По возможности используйте штатив.



## Основы видеосъемки

### Подстройка ЖК-монитора

- ❖ Ваша видеокамера снабжена цветным жидкокристаллическим (ЖК) монитором с 3,5-дюймовым экраном, который позволяет вам непосредственно видеть записываемое или воспроизводимое изображение.
- ❖ В зависимости от условий, в которых вы пользуетесь видеокамерой (например, в помещении или на открытом воздухе), вы можете произвести:
  - ВЫБОР ЯРКОСТИ
  - НАСТРОЙКУ ЯРКОСТИ
  - НАСТРОЙКУ ЦВЕТНОСТИ

1. Установите выключатель питания в положение CAMERA (Камера).
  - В режиме PLAYER (Плеер) вы можете настраивать ЖК-монитор только при воспроизведении кассеты.
2. Откройте ЖК-монитор и он включится.
3. Нажмите кнопку MENU (Меню).
4. Поворачивайте ДИСК МЕНЮ, пока не будет подсвечен пункт меню VIEWER (Вид), затем нажмите кнопку ENTER (Ввод).
5. Поворачивайте ДИСК МЕНЮ, пока не будет подсвечен пункт меню LCD ADJUST (Регулировка ЖК-монитора).
6. Нажмите кнопку ENTER для входа в подменю.
7. Поворачивайте ДИСК МЕНЮ, пока не будет подсвечен параметр, который вы хотите подстроить (BRIGHT SELECT (ВЫБОР ЯРКОСТИ), BRIGHT ADJUST (НАСТРОЙКА ЯРКОСТИ), COLOUR ADJUST (НАСТРОЙКА ЦВЕТНОСТИ)).

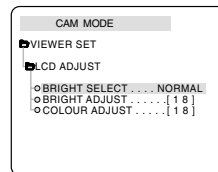
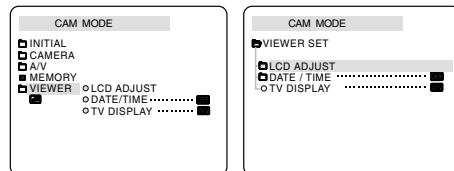



## Основы видеосъемки

8. Вновь нажмите кнопку ENTER (Ввод).
  - С помощью функции BRIGHT SELECT (Выбор яркости) выберите яркость NORMAL (Нормальная) или SUPER (Яркая) и нажмите кнопку ENTER, чтобы сохранить настройку.
  - С помощью ДИСКА МЕНЮ отрегулируйте значения яркости (BRIGHT ADJUST) и цветности (COLOUR ADJUST).
  - Значения ЯРКОСТИ могут быть установлены в пределах от 00 до 35 единиц, значения ЦВЕТНОСТИ - в пределах от 00 до 35 единиц.
  
9. Нажмите кнопку MENU, чтобы завершить подстройку.

### Использование ВИДОИСКАТЕЛЯ

- ❖ В режиме PLAYER (Плеер) ВИДОИСКАТЕЛЬ будет работать, когда ЖК-монитор закрыт.
- ❖ В режиме CAMERA (Камера) ВИДОИСКАТЕЛЬ будет работать, когда ЖК-монитор закрыт или повернут против часовой стрелки на 180°.

#### Подстройка фокусировки

Чтобы сфокусировать изображение, используйте движок регулировки фокусировки ВИДОИСКАТЕЛЯ (см. рисунок).

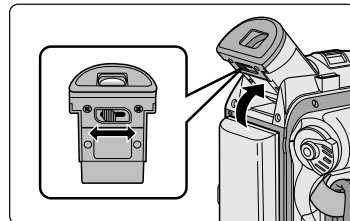

## Основы видеосъемки

### Просмотр отснятой кассеты на экране ЖК-монитора

- ❖ Вы можете контролировать воспроизводящееся изображение на экране ЖК-монитора.
- ❖ Убедитесь в том, что аккумуляторная батарея подсоединена к видеокамере.

1. Удерживая нажатым ушко на выключателе питания, поверните его в положение PLAYER (Плеер).
2. Вставьте в видеокамеру кассету, которую вы хотите просмотреть (см. стр. 27).
3. Откройте ЖК-монитор.  
Установите ЖК-монитор под нужным вам углом и, при необходимости, подстройте яркость или цветность изображения.
4. Нажмите кнопку **◀◀** (ПЕРЕМОТКА НАЗАД), чтобы перемотать ленту на начало отснятого материала.
  - Чтобы остановить перемотку, нажмите кнопку **■** (СТОП).
  - Когда лента будет перемотана на начало кассеты, видеокамера остановится автоматически.
5. Чтобы начать воспроизведение, нажмите кнопку **▶▶** (ВОСПРОИЗВЕДЕНИЕ/ПАУЗА).
  - Вы можете видеть отснятый вами материал на экране ЖК-монитора.
  - Чтобы прервать воспроизведение, нажмите кнопку **■** (СТОП).

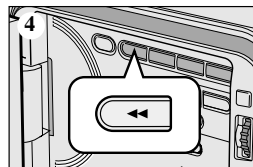
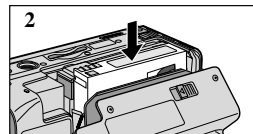
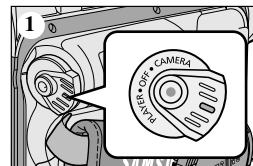

#### Примечание

- Вы также можете просмотреть изображение на экране телевизора, подсоединив видеокамеру к телевизору или видеомагнитофону (см. стр. 72).
- В режиме воспроизведения доступны различные функции видеокамеры (см. стр. 74).

## Основы видеосъемки

### Подстройка ЖК-монитора во время воспроизведения

- ❖ Вы можете подстроить ЖК-монитор во время воспроизведения.
- ❖ Метод регулировки тот же самый, что и в режиме CAMERA (Камера) (см. стр. 32).

### Управление звуком, воспроизводимым через динамик

Динамик работает только в режиме PLAYER (Плеер).

- При использовании для воспроизведения ЖК-монитора, вы можете прослушивать записанный звук через встроенный в видеокамеру динамик.
    - Для уменьшения громкости или отключения звука в режиме PLAYER (Плеер), следуйте приведенным ниже инструкциям.
    - Чтобы уменьшить громкость или отключить звук при воспроизведении кассеты, проделайте следующее:
1. Установите выключатель питания в положение PLAYER (Плеер).
  2. Чтобы начать воспроизведение, нажмите кнопку ►/|| (ВОСПРОИЗВЕДЕНИЕ / ПАУЗА).
  3. Услышав при воспроизведении записанный звук, отрегулируйте громкость с помощью ДИСКА МЕНЮ.
    - На ЖК-мониторе появляется индикатор уровня громкости. Громкость может быть отрегулирована в пределах от 00 до 19 единиц. Если установлена громкость 00, вы не будете слышать звук.
    - Если во время воспроизведения вы закроете ЖК-монитор, воспроизведение звука через динамик камеры прекратится.

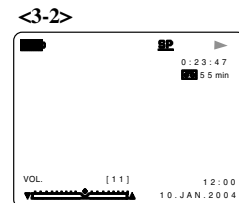
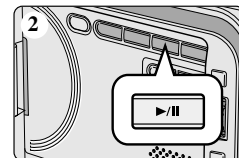

#### Примечание

- Когда к многофункциональному гнезду Аудио/Видео подсоединен кабель, вы не можете слышать звук через динамик и не можете регулировать громкость.
- Однако даже с подсоединенным к многофункциональному гнезду Аудио/Видео кабелем вы сможете слышать звук через встроенный динамик видеокамеры, если в меню для функции AV IN/OUT MODE (Режим Входа/Выхода Аудио/Видео) установлена опция AV IN (Вход Аудио/Видео). (только модели VP-D1071).
- Чтобы услышать звук через динамик, отсоедините кабель от многофункционального гнезда Аудио/Видео.

## Дополнительные возможности при съемке

### Использование различных функций видеокамеры

#### ● Установка параметров меню

МЕНЮ	ПОДМЕНЮ	Функции	Доступность функций в различных режимах				Стр.
			CAMERA (Камера)	PLAYER (Плеер)	M.REC (Запись в память)	M.PLAY (Считывание из памяти)	
INITIAL	CLOCK SET	Установка времени на встроенных часах	✓	✓	✓	✓	39
	WL. REMOTE	Использование пульта дистанционного управления	✓	✓	✓	✓	40
	BEEP SOUND (●)	Звуковой сигнал при нажатии различных кнопок	✓	✓	✓	✓	41
	SHUTTER SOUND (●)	Звуковой сигнал при нажатии кнопки Photo (Фото)		✓	✓		42
	LANGUAGE	Выбор языка экранных меню	✓	✓	✓	✓	29
	DEMO	Демонстрация функций устройства	✓				43
CAMERA	PROGRAM AE	Выбор функции PROGRAM AE (Программы автоматической экспозиции)	✓				44
	WHT. BALANCE	Установка Баланса белого	✓		✓		46
	D. ZOOM	Выбор Цифровой трансфокации	✓				48
	DIS	Выбор Цифрового стабилизатора изображения	✓				49
	DSE SELECT	Установка Цифрового спецэффекта	✓				50
AV	REC MODE	Выбор скорости записи	✓	✓			52
	PHOTO SEARCH	Поиск фотоснимков, записанных на KACCEY		✓			67
	PHOTO COPY	Копирование фотоснимков с KACCEY на карту памяти		✓			94
	AUDIO MODE	Выбор качества звука для записи	✓	✓			53
	AUDIO SELECT	Выбор качества звука при воспроизведении		✓			66
	WIND CUT	Минимизация шума ветра.	✓	✓			54
	PB DSE	Выбор Цифрового спецэффекта во время воспроизведения		✓			77
	AV IN/OUT (●)	Выбор входа или выхода Аналогового Audio/Видео		✓			79

(●) : Эта функция действует только в моделях VP-D107i.

## Дополнительные возможности при съемке

МЕНЮ	ПОДМЕНЮ	Функции	Доступность функций в различных режимах				Стр.
			CAMERA (Камера)	PLAYER (Плеер)	M.REC (Запись в память)	M.PLAY (Считывание из памяти)	
MEMORY	M. PLAY SELECT	Выбор носителя информации (MPEG4, PHOTO) для воспроизведения				✓	101
	PHOTO QUALITY	Выбор качества изображения		✓	✓		89
	MPEG4 SIZE	Выбор разрешения изображения			✓		100
	PRINT MARK	Печать изображений, записанных на карту памяти				✓	95
	PROTECT	Предотвращение случайного стирания				✓	96
	FILE NO.	Опции присвоения имени файлу		✓	✓	✓	88
	DELETE	Удаление файлов				✓	97
	FORMAT	Форматирование карты памяти				✓	98
VIEWER	LCD ADJUST	Установка яркости и цветности ЖК-дисплея	✓	✓	✓	✓	32
	DATE/TIME	Установка даты и времени	✓	✓	✓	✓	55
	TV DISPLAY	Выбор включения/выключения информации на экране телевизора	✓	✓	✓	✓	56

● Установите видеокамеру в режим **CAMERA** (Камера) или **PLAYER** (Плеер), либо в режим **M.REC** (Запись в память) или **M.PLAY** (Считывание из памяти)

1. Нажмите кнопку MENU (Меню). На мониторе появляется экранное меню. Курсор ( **ПОДСВЕТКА** ) показывает, параметры какой функции устанавливаются в данный момент.
2. С помощью ДИСКА МЕНЮ и нажатия кнопки ENTER (Ввод) на панели с левой стороны камеры выберите и активируйте нужный пункт меню.
3. Вы можете выйти из режима работы с меню, нажав кнопку MENU.

## RUSSIA

### Дополнительные возможности при съемке

#### • Доступность функций в каждом из режимов

Желаемая функция	Цифровые функции				Цифровые спецэффекты	НОЧНАЯ СЪЕМКА
	DIS	D.ZOOM	PHOTO (НА ЛЕНТУ)	SLOW SHUTTER		
DIS (Электронный стабилизатор изображения)		○	○	△	○	○
D.ZOOM (Цифровая трансфокация)	○		○	* △	○	○
PHOTO (ФОТОСЪЕМКА)	×	×		×	×	○
SLOW SHUTTER (Низкая скорость затвора)	△	×	○		○	○
Цифровые спецэффекты	○	○	○	○		△
НОЧНАЯ СЪЕМКА	○	○	○	○	×	

○ : Функция работает в данном режиме работы.

× : Вы не можете изменить данную функцию.

△ : Текущий режим работы будет отменен и начнет работать желаемая функция.

\* : Текущий режим работы будет отменен и начнет работать желаемая функция.  
(данные этого режима работы будут сохранены)

#### Примечание

- Когда какая-либо функция в меню помечена знаком [X], эта функция не может быть активирована.
- Если вы выбрали пункт, который не может быть изменен, на экране появится сообщение об ошибке.

## Дополнительные возможности при съемке

### ● CLOCK SET (Установка часов)

- ❖ Функция установки часов работает в режимах CAMERA (Камера), PLAYER (Плеер), M.REC (Запись в память) и M.PLAY (Считывание из памяти).
- ❖ ДАТА/ВРЕМЯ автоматически записываются на ленту.  
Перед съемкой установите ДАТУ и ВРЕМЯ.

1. Нажмите кнопку MENU (Меню).
  - На экране появляется список меню.
2. Поверните ДИСК МЕНЮ так, чтобы выделить пункт INITIAL (ОСНОВНЫЕ НАСТРОЙКИ) и нажмите кнопку ENTER (Ввод).
3. С помощью ДИСКА МЕНЮ выделите в подменю пункт CLOCK SET (Установка часов).
4. Для входа в режим УСТАНОВКИ ЧАСОВ нажмите кнопку ENTER.
  - Мигание пункта меню на экране указывает, что его значение может быть изменено. Первой начинает мигать позиция года.
5. С помощью ДИСКА МЕНЮ установите значение года.
6. Нажмите кнопку ENTER.
  - Начинает мигать позиция месяца.
7. С помощью ДИСКА МЕНЮ установите значение месяца.
8. Нажмите кнопку ENTER.
  - Начинает мигать позиция дня.
9. Значения дня, часа и минуты устанавливаются с помощью той же процедуры, что и значения месяца и года.
10. Установив значение минут, нажмите кнопку ENTER.
  - На экране появится слово "COMPLETE!" (УСТАНОВКА ЗАКОНЧЕНА!) и через несколько секунд на экране вновь появится подменю.
11. Для выхода нажмите кнопку MENU.

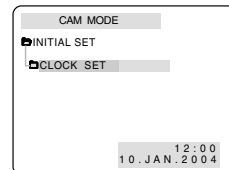
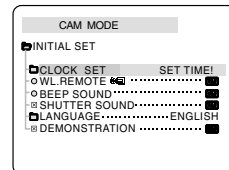
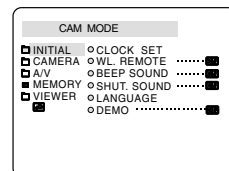

## Дополнительные возможности при съемке

### ● WL. REMOTE (Пульт дистанционного управления)

- ✦ Функция WL. REMOTE работает в режимах CAMERA (Камера), PLAYER (Плеер), M.REC (Запись в память) и M.PLAY (Считывание из памяти).
- ✦ Эта функция позволяет разрешать или блокировать управление видеокамерой от пульта дистанционного управления.

1. Нажмите кнопку MENU (Меню).
  - На экране появляется список меню.
2. Поверните ДИСК МЕНЮ так, чтобы выделить пункт INITIAL (ОСНОВНЫЕ НАСТРОЙКИ) и нажмите кнопку ENTER (Ввод).
3. С помощью ДИСКА МЕНЮ выделите в подменю пункт WL. REMOTE (Беспроводной пульт ДУ).
4. Чтобы разрешить или блокировать управление от пульта дистанционного управления, нажмите кнопку ENTER. При последовательных нажатиях кнопки ENTER значение параметра меняется с ON (Разрешить) на OFF (Блокировать) и обратно.
5. Для выхода нажмите кнопку MENU.
  - Если вы блокировали пульт дистанционного управления, то при попытке воспользоваться им на экране в течение 3 секунд будет мигать значок пульта дистанционного управления, который затем исчезнет.

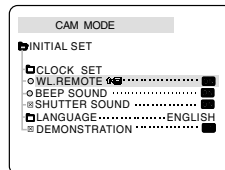
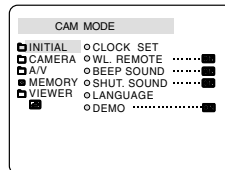



## Дополнительные возможности при съемке

### ● BEEP SOUND (Звуковой сигнал) (только модели VP-D107i)

- ❖ Функция BEEP SOUND (Звуковой сигнал) работает в режимах CAMERA (Камера), PLAYER (Плеер), M.REC (Запись в память) и M.PLAY (Считывание из памяти).
- ❖ Для настройки функции BEEP SOUND используйте МЕНЮ. Эта функция позволяет выбрать, хотите вы или не хотите слышать звуковой сигнал при изменении значений параметров.

1. Нажмите кнопку MENU (Меню).
  - На экране появляется список меню.
2. Поверните ДИСК МЕНЮ так, чтобы выделить пункт INITIAL (ОСНОВНЫЕ НАСТРОЙКИ) и нажмите кнопку ENTER (Ввод).
3. С помощью ДИСКА МЕНЮ выделите в подменю пункт BEEP SOUND (Звуковой сигнал).
4. Чтобы включить или отключить ЗВУКОВОЙ СИГНАЛ, нажмите кнопку ENTER. Значение параметра меняется с ON (Включить) на OFF (Отключить) и обратно при последовательных нажатиях кнопки ENTER.
  - При выборе значения ON (Включить), вы будете слышать звуковой сигнал.
  - Когда вы нажмете кнопку ПУСК, чтобы начать съемку, ЗВУКОВОЙ СИГНАЛ автоматически отключится и вы его больше не будете слышать.
5. Для выхода нажмите кнопку MENU.

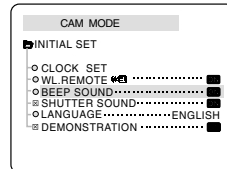
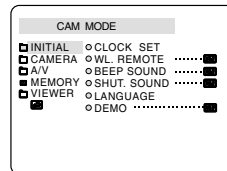

## Дополнительные возможности при съемке

### ● SHUTTER SOUND (Звуковой сигнал при спуске затвора) (только модели VP-D107i)

- ❖ Вы можете слышать звуковой сигнал при спуске затвора только при работе функции PHOTO (Фотосъемка).
- ❖ Эта функция определяет, хотите ли вы слышать звуковой сигнал при спуске затвора во время цифровой фотосъемки.

1. Установите переключатель режимов в положение MEMORY CARD (карта памяти).
2. Установите переключатель питания в положение CAMERA (Камера).
3. Нажмите кнопку MENU (Меню).
  - На экране появляется список меню.
4. Поверните ДИСК МЕНЮ так, чтобы выделить пункт INITIAL (ОСНОВНЫЕ НАСТРОЙКИ) и нажмите кнопку ENTER (Ввод).
5. С помощью ДИСКА МЕНЮ выделите в подменю пункт SHUTTER SOUND (Звук при спуске затвора).
6. При последовательных нажатиях кнопки ENTER значение параметра меняется с ON (Включить) на OFF (Отключить) и обратно.
7. Для выхода нажмите кнопку MENU.

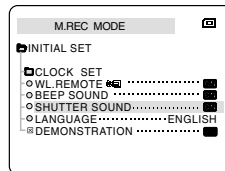
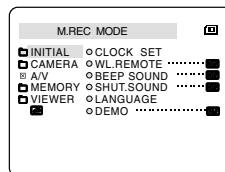

## Дополнительные возможности при съемке

### ● DEMONSTRATION (Демонстрационный режим)

- ✦ В режиме демонстрации автоматически показываются основные функции, имеющиеся в вашей видеокамере, что помогает вам научиться пользоваться этими функциями.
- ✦ Режим демонстрации работает только в режиме CAMERA (Камера), если в камеру не вставлена кассета.
- ✦ Демонстрация автоматически повторяется до тех пор, пока вы не установите для режима DEMONSTRATION состояние OFF (Отключить).

1. Установите видеокамеру в режим CAMERA (Камера).
2. Нажмите кнопку MENU (Меню).
  - На экране появляется список меню.
3. Поверните ДИСК МЕНЮ так, чтобы выделить пункт INITIAL (ОСНОВНЫЕ НАСТРОЙКИ) и нажмите кнопку ENTER (Ввод).
4. С помощью ДИСКА МЕНЮ выделите в подменю пункт DEMONSTRATION (Демонстрационный режим) и нажмите кнопку ENTER.
5. Чтобы активизировать режим демонстрации, установите для пункта меню DEMONSTRATION состояние ON (Вкл.).
  - Для выхода из меню нажмите кнопку MENU.
  - Демонстрация начинается.
6. Для окончания демонстрации установите для пункта меню DEMONSTRATION состояние OFF (Отключить).

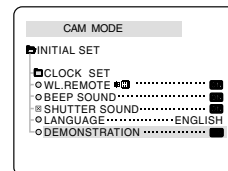
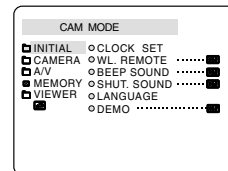

### Примечание

- Режим демонстрации работает, только если в видеокамеру не вставлена кассета.
- Если камера, установленная в режим CAMERA (Камера), бездействует более 10 минут (когда в камеру не была вставлена кассета) автоматически включается режим демонстрации.
- Если во время демонстрации вы нажмете какую-либо другую кнопку (FADE (Режим затемнения), BLC (Компенсация яркого фона), PHOTO (Фотосъемка), EASY (Упрощенный режим)), демонстрация будет на некоторое время остановлена, но возобновится, если вы не будете пользоваться другими функциями в течение 10 минут.
- При включении (ON) режима NIGHT CAPTURE (Ночная съемка) режим демонстрации не действует.

## Дополнительные возможности при съемке

---

### ● PROGRAM AE (Программы автоматической экспозиции)

- ❖ Функция PROGRAM AE работает только в режиме CAMERA (Камера).
- ❖ Режимы функции PROGRAM AE позволяют вам установить скорость затвора и диафрагму, соответствующие типу снимаемой сцены.
- ❖ Это дает вам возможность творчески управлять глубиной резкости.

### ■ Режим AUTO (АВТОМАТИЧЕСКИЙ)

- Автоматический баланс между объектом съемки и фоном.
- Предназначен для использования в нормальных условиях.
- В зависимости от снимаемой сцены, скорость затвора автоматически изменяется от 1/50 до 1/250 секунды.

### ■ Режим SPORT (СПОРТ) (🏃)

- Предназначен для съемки быстро движущихся людей или объектов.

### ■ Режим PORTRAIT (ПОРТРЕТ) (👤)

- Предназначен для того, чтобы сфокусироваться на объекте съемки, расположенном на переднем плане, оставив фон не в фокусе.
- Режим ПОРТРЕТ наиболее эффективен при съемках на открытом воздухе.
- Скорость затвора автоматически изменяется от 1/50 до 1/1000 секунды.

### ■ Режим SPOTLIGHT (ПРОЖЕКТОР) (🎤)

- Предназначен для правильной экспозиции сцены, в которой освещен только объект съемки, а вся остальная часть сцены не освещена.

### ■ Режим SAND/SNOW (СНЕГ/ПЕСОК) (🌨)

- Предназначен для съемки в условиях, когда люди или предметы выглядят темнее фона из-за отражения света от песка или снега.

### ■ Режим High S. SPEED (ВЫСОКАЯ СКОРОСТЬ ЗАТВОРА) (🏎)

- Предназначен для съемки быстро движущихся объектов, таких, как люди, играющие в гольф или теннис.

## Дополнительные возможности при съемке

### Установка нужного режима автоматической экспозиции

- Нажмите кнопку MENU (Меню).
  - На экране появляется список меню.
- Поверните ДИСК МЕНЮ так, чтобы выделить пункт CAMERA (Камера) и нажмите кнопку ENTER (Ввод).
- Выберите в подменю пункт PROGRAM AE (Программы автоматической экспозиции).
- Нажмите кнопку ENTER для входа в подменю.
- С помощью ДИСКА МЕНЮ выберите нужную программу автоматической экспозиции.
  - Нажмите кнопку ENTER, чтобы подтвердить выбор программы автоматической экспозиции.
- Чтобы выйти из меню, нажмите кнопку MENU.

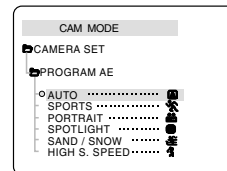
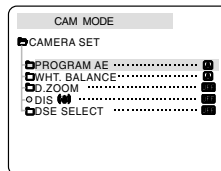
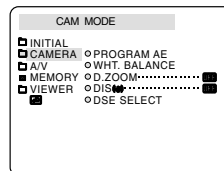

### Примечание

- При включении (ON) режима NIGHT CAPTURE (Ночная съемка) функция программ автоматической экспозиции перестает работать.
- Функция программ автоматической экспозиции не действует в Упрощенном (EASY) режиме съемки.

## Дополнительные возможности при съемке

### ● WHT. BALANCE (БАЛАНС БЕЛОГО)

- ❖ Функция БАЛАНС БЕЛОГО работает только в режимах CAMERA (Камера) и M.REC (Запись в память).
  - ❖ Баланс белого - это функция записи, которая позволяет сохранять естественный цвет снимаемого объекта при любых условиях съемки.
  - ❖ Вы можете выбрать подходящий режим баланса белого, чтобы получить хорошие цвета изображения.
    - AUTO (☒): Этот режим обычно используется для автоматического управления балансом белого.
    - HOLD (☞): Фиксирует текущее значение баланса белого.
    - INDOOR (☛): Баланс белого устанавливается в соответствии с освещением внутри помещения.
      - При освещении галогенной лампой или источниками света для студийных/видео съемок
      - Когда объект съемки имеет один доминирующий цвет
      - При съемке крупным планом
    - OUTDOOR (☛): Баланс белого устанавливается в соответствии с естественным освещением.
      - В дневное время, особенно при съемке крупным планом и когда объект съемки имеет один доминирующий цвет.
1. Установите видеокамеру в режим CAMERA (Камера).
  2. Нажмите кнопку MENU (Меню).
    - На экране появляется список меню.
  3. Поверните ДИСК МЕНЮ так, чтобы выделить пункт CAMERA (Камера), и нажмите кнопку ENTER (Ввод).
  4. Выберите в подменю пункт WHT. BALANCE (Баланс белого).
  5. Нажмите кнопку ENTER для входа в подменю.
  6. С помощью ДИСКА МЕНЮ выберите нужный режим БАЛАНСА БЕЛОГО.
    - Нажмите кнопку ENTER, чтобы подтвердить выбор режима БАЛАНСА БЕЛОГО.
  7. Чтобы выйти из меню, нажмите кнопку MENU.

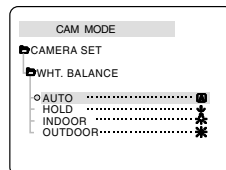
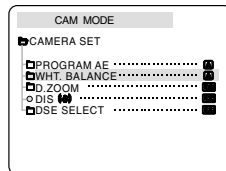
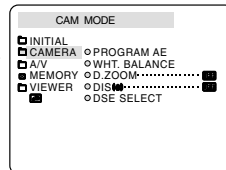

### Примечание

- При включении (ON) режима NIGHT CAPTURE (Ночная съемка) функция БАЛАНСА БЕЛОГО перестает работать.
- Функция БАЛАНСА БЕЛОГО не действует в Упрощенном (EASY) режиме съемки.
- Чтобы более точно установить баланс белого, выключите цифровую трансфокацию (при необходимости).
- Если после установки вами баланса белого условия освещения изменились, переустановите баланс белого.
- При съемке на открытом воздухе в нормальных условиях обычно можно получить наилучшие результаты, установив для баланса белого режим AUTO (Автоматический).

## Дополнительные возможности при съемке

### Приближение и удаление объекта съемки

- ❖ Трансофокация (изменение фокусного расстояния) - это техника съемки, которая позволяет вам изменять размеры объекта съемки. Чтобы сделанные вами записи выглядели более профессионально, не пользуйтесь при съемке функцией трансофокации слишком часто.
  - ❖ Вы можете выбирать переменную скорость трансофокации.
  - ❖ Используйте эту функцию для придания большего разнообразия вашим съемкам.  
Имейте в виду, что злоупотребление трансофокацией приведет к тому, что ваш фильм будет выглядеть непрофессионально, а аккумуляторная батарея быстрее разрядится.
1. Чтобы выбрать постепенную трансофокацию, слегка сдвиньте рычажок регулятора трансофокации, а для быстрой трансофокации - сдвиньте его дальше.  
Положение индикатора трансофокации показывается на экране.
  2. Сдвиг к положению T (Телеобъектив): Объект съемки кажется приближающимся.
  3. Сдвиг к положению W (Широкоугольный объектив): Объект съемки кажется удаляющимся.
    - В положении WIDE (Широкоугольный объектив) вы можете снять объект, находящийся на расстоянии не менее 10 мм от поверхности объектива.



### МАКРОСЪЕМКА

- ❖ Функция МАКРОСЪЕМКА работает как в режиме КАМЕРА, так и в режиме M.REC (Запись в память).
  - ❖ Эффективное фокусное расстояние в режиме макросъемки составляет от 50 см до 100 см.
1. Нажмите кнопку MACRO (Макросъемка).
    - На дисплее появляется пиктограмма МАКРОСЪЕМКИ (  ).
  2. Для отключения функции макросъемки нажмите кнопку MACRO еще раз.

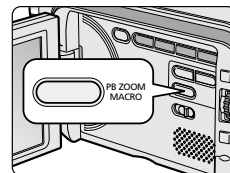

### Примечания

- При МАКРОСЪЕМКЕ скорость фокусировки может быть низкой.
- При использовании ТРАНСФОКАЦИИ в режиме МАКРОСЪЕМКИ, объект съемки может оказаться не в фокусе.
- В режиме МАКРОСЪЕМКИ используйте штатив, чтобы избежать дрожания рук.
- В режиме МАКРОСЪЕМКИ избегайте теней на объекте съемки.
- По мере приближения к объекту съемки, фокусируемая область сужается.
- Если вы не можете навести фокус, воспользуйтесь рычажком регулятора трансофокации.

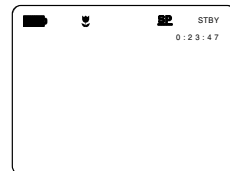

## Дополнительные возможности при съемке

### Приближение и удаление объекта съемки с помощью ЦИФРОВОГО ТРАНСФОКАТОРА

- ❖ Функция приближения и удаления объекта съемки (трансфокации) работает только в режиме CAMERA (Камера).

### Цифровая трансфокация

- ❖ Более чем 20-кратная трансфокация обеспечивается цифровым способом.
- ❖ По мере приближения объекта съемки качество изображения может ухудшаться.
- ❖ Для обеспечения стабильности изображения при цифровой трансфокации мы рекомендуем вам использовать функцию DIS (Цифровой стабилизатор изображения) (см. стр. 49).

1. Установите видеокамеру в режим CAMERA (Камера).
2. Нажмите кнопку MENU (Меню).
  - На экране появляется список меню.
3. Поверните ДИСК МЕНЮ так, чтобы выделить пункт CAMERA (Камера), и нажмите кнопку ENTER (Ввод).
4. Выберите в подменю пункт D.ZOOM (Цифровая трансфокация).
5. Нажимайте кнопку ENTER, чтобы активизировать 100-, 200-, 400-, 900-кратную цифровую трансфокацию, или чтобы отключить эту функцию (OFF).
6. Чтобы выйти из меню, нажмите кнопку MENU.

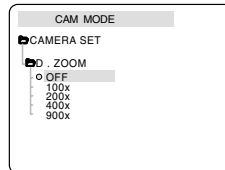
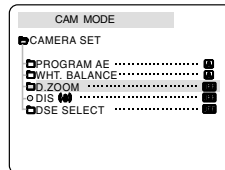
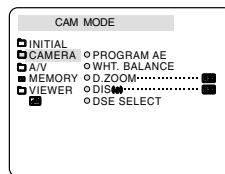



## Дополнительные возможности при съемке

### ● DIS (Цифровой стабилизатор изображения)

- ❖ Функция DIS работает только в режиме CAMERA (Камера).
- ❖ DIS (Цифровой стабилизатор изображения) - это функция, обеспечивающая компенсацию дрожания рук во время выполнения съемки (естественно, в разумных пределах).
- ❖ Она обеспечивает более стабильное изображение, когда вы:
  - Проводите съемку с использованием трансфокации
  - Снимаете небольшой объект крупным планом
  - Выполняете съемку на ходу
  - Снимаете через окно автомобиля

1. Установите видеокамеру в режим CAMERA (Камера).
2. Нажмите кнопку MENU (Меню).
  - На экране появляется список меню.
3. Поверните ДИСК МЕНЮ так, чтобы выделить пункт CAMERA (Камера), и нажмите кнопку ENTER (Ввод).
  - На монитор выводится список подменю.
4. Поверните ДИСК МЕНЮ так, чтобы выбрать функцию DIS, и нажмите кнопку ENTER для ее включения.
  - Состояние функции DIS в меню изменяется на ON (Включить).
  - Если вы не хотите использовать функцию DIS, установите для нее в меню состояние OFF (Отключить).
5. Чтобы выйти из меню, нажмите кнопку MENU.

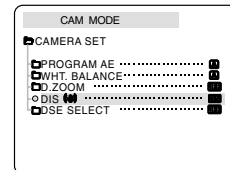
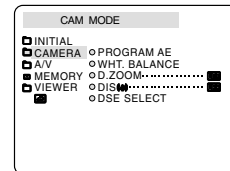

### Примечание

- При использовании штатива мы рекомендуем выключить функцию компенсации дрожания рук.
- При использовании функции DIS качество изображения может несколько ухудшиться.

## Дополнительные возможности при съемке

### ● ВЫБОР DSE (Цифрового спецэффекта)

- ❖ Функция DSE работает только в режиме CAMERA (Камера).
- ❖ Цифровые спецэффекты позволяют придать снятому вами материалу большую выразительность с помощью добавления различных спецэффектов.
- ❖ Выбирайте нужный цифровой спецэффект в соответствии с объектом съемки и вашим творческим замыслом.
- ❖ Имеется 9 режимов цифровых спецэффектов.

- a. Режим ART (Живопись)  
Добавляет изображению эффект, называемый соляризацией.
- b. Режим MOSAIC (Мозаика)  
Этот режим создает эффект мозаичного изображения.
- c. Режим SEPIA (Сепия)  
Этот режим придает изображению красновато-коричневый оттенок.
- d. Режим NEGA (Негатив)  
Этот режим позволяет обращать цвета изображения и получать негативное изображение.
- e. Режим MIRROR (Зеркальное отражение)  
В этом режиме обрезается половина изображения и затем создается эффект зеркального отражения.
- f. Режим BLK & WHT (Черно-белый)  
Этот режим делает изображение черно-белым.
- g. Режим EMBOSS (Рельеф)  
Этот режим делает изображение рельефным (создает эффект объемности изображения).
- h. Режим CINEMA (Кинотеатр)  
В этом режиме закрывается верхняя и нижняя часть экрана, что создает эффект киноэкрана.
- i. Режим MAKE UP (Макияж)  
Этот режим позволяет придавать изображению красный, зеленый, синий или желтый оттенки.

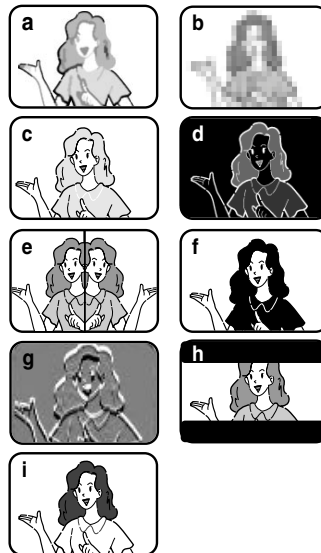

## Дополнительные возможности при съемке

### Выбор спецэффекта

1. Установите видеокамеру в режим CAMERA (Камера).
2. Нажмите кнопку MENU (Меню).
  - На экране появляется список меню.
3. Поверните ДИСК МЕНЮ так, чтобы выделить пункт CAMERA (Камера), и нажмите кнопку ENTER (Ввод).
4. Выберите в подменю пункт DSE SELECT (Выбор спецэффекта).
5. Нажмите кнопку ENTER для входа в подменю.
6. С помощью ДИСКА МЕНЮ выберите нужный спецэффект.
  - Нажмите кнопку ENTER, чтобы подтвердить выбор нужного спецэффекта.
7. Чтобы выйти из меню, нажмите кнопку MENU.

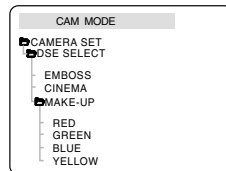
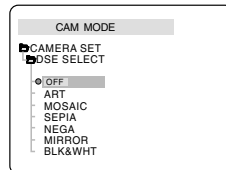
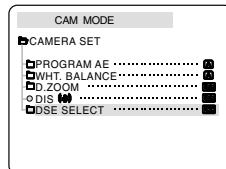
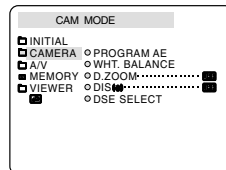

### Примечание

- При включении режима NIGHT CAPTURE (Ночная съемка) функция цифровых спецэффектов перестает действовать.
- Функция цифровых спецэффектов не действует в Упрощенном (EASY) режиме съемки.

## Дополнительные возможности при съемке

### ● REC MODE (РЕЖИМ ЗАПИСИ)

- ❖ Функция REC MODE работает в режиме CAMERA (Камера) и в режиме PLAYER (Плеер) (только в моделях VP-D107i).
  - ❖ Эта видеокамера осуществляет запись и воспроизведение в режиме SP (Стандартная скорость) и в режиме LP (Замедленная скорость).
    - SP (стандартная скорость) : Этот режим позволяет осуществлять запись на кассету типа DVM60 в течение 60 минут.
    - LP (замедленная скорость) : Этот режим позволяет осуществлять запись на кассету типа DVM60 в течение 90 минут.
1. Установите видеокамеру в режим CAMERA (Камера) или PLAYER (Плеер) (только в моделях VP-D107i).
  2. Нажмите кнопку MENU (Меню).
    - На экране появляется список меню.
  3. Поверните ДИСК МЕНЮ так, чтобы выделить пункт A/V (АУДИО/ВИДЕО), и нажмите кнопку ENTER (Ввод).
  4. Выберите в подменю пункт REC MODE (Режим записи) и нажмите кнопку ENTER.
    - При последовательных нажатиях кнопки для РЕЖИМА ЗАПИСИ поочередно выбирается режим SP или LP.
  5. Чтобы выйти из меню, нажмите кнопку MENU.

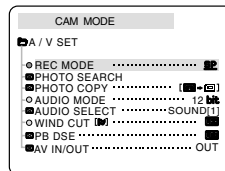
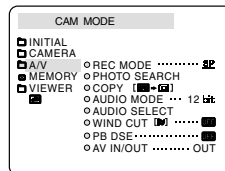

### Примечание

- Мы рекомендуем вам воспроизводить на этой видеокамере только те видеокассеты, для записи которых использовалась эта же видеокамера. При воспроизведении видеокассет, записанных на другом оборудовании, может наблюдаться мозаичный шум.
- Если вы делаете на одной видеокассете записи в режимах как SP, так и LP, или только в режиме LP, изображение может воспроизводиться с искажениями или временной код между эпизодами может быть записан неправильно.
- Для получения наилучшего качества изображения и звука, делайте запись в режиме SP.

## Дополнительные возможности при съемке

### ● AUDIO MODE (РЕЖИМ ЗВУКА)

- ❖ Функция AUDIO MODE работает в режиме CAMERA (Камера) и в режиме PLAYER (Плеер) (только в моделях VP-D107i).
- ❖ Эта видеокамера записывает звуковое сопровождение в двух режимах (12 бит и 16 бит).
  - 12 bit: Вы можете записать две 12-битные стереофонические звуковые дорожки. Стереофоническое сопровождение на языке оригинала может быть записано на ОСНОВНУЮ дорожку (SOUND1).  
Дополнительный стереофонический звук (дублированный) может быть записан на ДОПОЛНИТЕЛЬНУЮ дорожку (SOUND2).
  - 16 bit: Вы можете записать одну высококачественную стереофоническую звуковую дорожку, используя режим 16-битовой записи.  
При использовании этого режима запись дополнительной звуковой дорожки невозможна.

1. Установите видеокамеру в режим CAMERA (Камера).
2. Нажмите кнопку MENU (Меню).
  - На экране появляется список меню.
3. Поверните ДИСК МЕНЮ так, чтобы выделить пункт A/V (АУДИО/ВИДЕО), и нажмите кнопку ENTER (Ввод).
4. Выберите в меню пункт AUDIO MODE (Режим звука), и нажмите кнопку ENTER.
  - При последовательных нажатиях кнопки состояние пункта меню AUDIO MODE поочередно меняется на 12 bit (12 бит) или 16 bit (16 бит).
5. Чтобы выйти из меню, нажмите кнопку MENU.

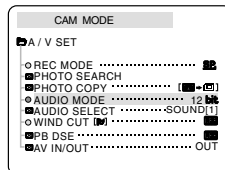
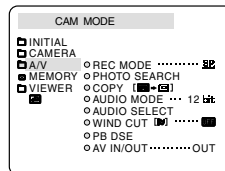

## Дополнительные возможности при съемке

### ● WIND CUT (Фильтрация шума ветра)

- ❖ Функция WIND CUT (Фильтрация шума ветра) работает в режиме CAMERA (Камера) и в режиме PLAYER (Плеер) (только в моделях VP-D107i).
- ❖ Функция WIND CUT уменьшает во время съемки шум ветра и другие шумы.
  - Когда эта функция включена, вместе с шумом ветра могут быть ТобрезаныУ некоторые низкочастотные звуки.

1. Установите видеокамеру в режим CAMERA (Камера).
2. Нажмите кнопку MENU (Меню).
  - На экране появляется список меню.
3. Поверните ДИСК МЕНЮ так, чтобы выделить пункт A/V (АУДИО/ВИДЕО), и нажмите кнопку ENTER (Ввод).
4. Выберите в подменю пункт WIND CUT (Фильтрация шума ветра).
5. При нажатиях кнопки ENTER функция WIND CUT поочередно включается (ON) и выключается (OFF).
  - Когда функция WIND CUT включена, на экране монитора показывается значок [M] .
6. Чтобы выйти из меню, нажмите кнопку MENU.

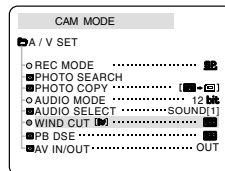
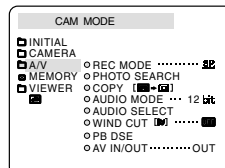

### Примечание

- Если вы хотите обеспечить максимально возможную чувствительность микрофона, отключите функцию WIND CUT.
- Используйте функцию WIND CUT, делая запись в ветреных местах, например, на пляже или вблизи от зданий.

## Дополнительные возможности при съемке

### ● DATE/TIME (ДАТА/ВРЕМЯ)

- ❖ Функция DATE/TIME работает в режимах CAMERA (Камера), PLAYER (Плеер), M.REC (Запись в память) и M.PLAY (Считывание из памяти).
- ❖ Дата и время автоматически записываются на специальный участок ленты, предназначенный для служебной информации.

1. Нажмите кнопку MENU (Меню).
  - На экране появляется список меню.
2. Поверните ДИСК МЕНЮ, чтобы выделить пункт VIEWER (ВИД) и нажмите кнопку ENTER (Ввод).
3. Поверните ДИСК МЕНЮ так, чтобы выделить пункт DATE/TIME (Дата/Время).
4. Нажмите кнопку ENTER для входа в подменю.
5. С помощью ДИСКА МЕНЮ выберите нужный режим показа даты и времени.
  - Вы можете выключить показ времени и даты, либо выбрать показ только даты, только времени или и даты, и времени.
    - OFF (Выключить)
    - DATE (только дата)
    - TIME (только время)
    - DATE & TIME (дата и время)
  - Для возврата в предыдущее меню, установите курсор на значок возврата, расположенный в нижней части меню, и нажмите кнопку ENTER.
6. Для выхода из меню нажмите кнопку MENU.

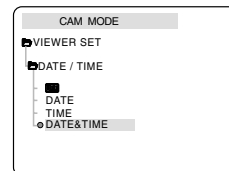
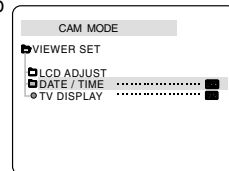
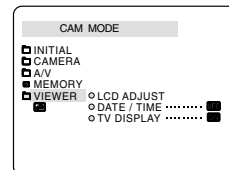

### Примечание

- Нажатие кнопки Включения/Выключения информации на экране (DISPLAY) не влияет на показ даты и времени на экране.
- Дата и время показываются как “ - - ” в следующих случаях:
  - При воспроизведении пустого (не записанного) участка ленты.
  - Если кассета была записана до установки даты и времени в памяти камеры.
  - Если литиевый элемент питания почти разрядился или полностью разрядился.
- Прежде чем вы сможете использовать функцию DATE/TIME, вы должны установить время на встроенных часах видеокамеры. См. раздел CLOCK SET (Установка часов) на стр. 39.

## Дополнительные возможности при съемке

### ● TV DISPLAY (Показ информации на экране телевизора)

- ❖ Функция TV DISPLAY работает в режимах CAMERA (Камера), PLAYER (Плеер), M.REC (Запись в память) и M.PLAY (Считывание из памяти).
- ❖ Вы можете выбрать устройство, на котором будет показываться экранная информация.
  - OFF (Выкл.): Экранная информация появляется только на ЖК-мониторе.
  - ON (Вкл.): Экранная информация появляется на ЖК-мониторе, в видеоискателе и на экране телевизора.
  - Для включения и выключения показа экранной информации на ЖК-мониторе, в видеоискателе и на экране телевизора пользуйтесь кнопкой DISPLAY, расположенной в левой части камеры.

1. Установите видеокамеру в режим CAMERA, PLAYER, M.REC или M.PLAY.
2. Нажмите кнопку MENU (Меню).
  - На экране появляется список меню.
3. Поверните ДИСК МЕНЮ так, чтобы выделить пункт VIEWER (ВИД) и нажмите кнопку ENTER (Ввод).
4. Выберите в списке пункт TV DISPLAY (Показ информации на экране телевизора) и нажмите кнопку ENTER.
  - При последовательных нажатиях кнопки значение параметра DISPLAY поочередно меняется на ON (Включить) или OFF (Отключить).
5. Чтобы выйти из меню, нажмите кнопку MENU.

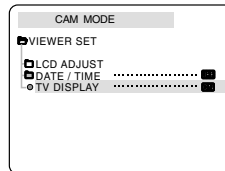
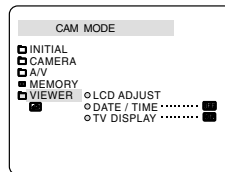



## Дополнительные возможности при съемке

### Использование Меню быстрого доступа (меню навигации)

- ❖ Функция Меню быстрого доступа работает только в режимах CAMERA (Камера) и M.REC (Запись в память).
- ❖ Меню быстрого доступа используется для того, чтобы было удобнее изменять с помощью ДИСКА МЕНЮ часто регулируемые во время съемки параметры.  
Эта функция полезна, когда вы хотите выполнить простые настройки, не используя режимы изменения настроек через различные меню и подменю.

#### ■ ДАТА/ВРЕМЯ (см. стр. 55)

- Каждый раз, когда вы выбираете пункт меню ДАТА/ВРЕМЯ и нажимаете кнопку ENTER (Ввод), значения этого параметра меняются в следующей последовательности: DATE (Дата) - TIME (Время) - DATE/TIME (Дата и время) - OFF (Выкл.)

#### ■ ПУЛЬТ ДИСТАНЦИОННОГО УПРАВЛЕНИЯ (📶)

- Каждый раз, когда вы выбираете пункт меню WL.REMOTE (Беспроводной пульт ДУ) и нажимаете кнопку ENTER (Ввод), управление с помощью пульта дистанционного управления поочередно разрешается (📶) или блокируется (OFF).

#### ■ ЦИФРОВОЙ СТАБИЛИЗАТОР ИЗОБРАЖЕНИЯ (DIS) (📷)

- Каждый раз, когда вы выбираете пункт меню ЦИФРОВОЙ СТАБИЛИЗАТОР ИЗОБРАЖЕНИЯ и нажимаете кнопку ENTER (Ввод), на экране поочередно появляется или пропадает пиктограмма Цифрового стабилизатора изображения.

#### ■ ЦИФРОВЫЕ СПЕЦЭФФЕКТЫ (DSE) (см. стр. 50)

- Каждый раз, когда вы выбираете пункт меню ЦИФРОВЫЕ СПЕЦЭФФЕКТЫ и нажимаете кнопку ENTER (Ввод), применяется или отключается выбранный заранее спецэффект. Вы не можете изменить заранее заданный спецэффект.

#### ■ ПРОГРАММЫ АВТОМАТИЧЕСКОЙ ЭКСПОЗИЦИИ (см. стр. 44)

- Каждый раз, когда вы выбираете пункт меню ПРОГРАММЫ АВТОМАТИЧЕСКОЙ ЭКСПОЗИЦИИ и нажимаете кнопку ENTER (Ввод), поочередно включается либо выбранный заранее режим автоматической экспозиции, либо режим AUTO (Автоматический). Вы не можете изменить режим этой функции, а только можете использовать заранее установленный режим.

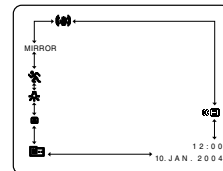

## RUSSIA

### Дополнительные возможности при съемке

#### ■ БАЛАНС БЕЛОГО (см. стр. 46)

- Каждый раз, когда вы выбираете пункт меню БАЛАНС БЕЛОГО и нажимаете кнопку ENTER (Ввод), поочередно включается либо выбранный заранее режим БАЛАНСА БЕЛОГО, либо режим AUTO (Автоматический). Так же, как и в случае с программами автоматической экспозиции, вы не можете изменить заранее установленный режим БАЛАНСА БЕЛОГО.

#### ■ АВТОМАТИЧЕСКАЯ ФОКУСИРОВКА/РУЧНАЯ ФОКУСИРОВКА (см. стр. 62)

- Когда вы выбираете пункт меню ФОКУСИРОВКА и нажимаете кнопку ENTER (Ввод), поочередно включается либо ручная фокусировка (MF), либо автоматическая фокусировка (A).

#### ■ СКОРОСТЬ ЗАТВОРА И ЭКСПОЗИЦИЯ

- Вы можете установить значения СКОРОСТИ ЗАТВОРА и ЭКСПОЗИЦИИ, выбрав пиктограмму ( [ ] ) и нажав кнопку ENTER (Ввод). Более подробную информацию см. на следующей странице.

### Настройка Меню быстрого доступа

1. Установите видеокамеру в режим CAMERA (Камера).
2. Поверните ДИСК МЕНЮ, чтобы выбрать нужную вам функцию, затем нажмите кнопку ENTER (Ввод), чтобы изменить ее значения по своему желанию.

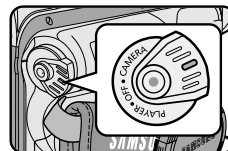

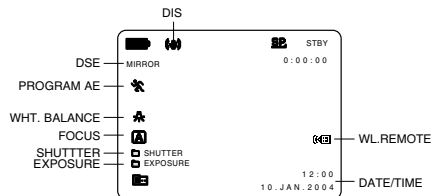

### Примечание

- Функция Меню быстрого доступа не действует в Упрощенном (EASY) режиме съемки.
- Если вы включили режим Ручной фокусировки (MF), то вы не можете использовать Меню быстрого доступа. Если вы хотите использовать Меню быстрого доступа, выключите режим Ручной фокусировки (MF).



## Дополнительные возможности при съемке

### SHUTTER SPEED & EXPOSURE (Скорость затвора и Экспозиция)

- ❖ Вы можете устанавливать СКОРОСТЬ ЗАТВОРА только в режиме CAMERA (Камера).
  - ❖ Функция ЭКСПОЗИЦИЯ действует как в режиме CAMERA, так и в режиме M.REC (Запись в память).
  - ❖ Функции установки СКОРОСТИ ЗАТВОРА и ЭКСПОЗИЦИИ доступны только через Меню быстрого доступа.
  - ❖ Функции установки СКОРОСТИ ЗАТВОРА и ЭКСПОЗИЦИИ включаются и/или отключаются автоматически.
1. Установите видеокамеру в режим CAMERA (Камера).
  2. Поворачивайте ДИСК МЕНЮ, пока не увидите пиктограмму () , затем нажмите кнопку ENTER (Ввод).
    - Вы увидите меню, с помощью которого вы сможете выбрать СКОРОСТЬ ЗАТВОРА и ЭКСПОЗИЦИЮ.
    - Поверните ДИСК МЕНЮ для выбора нужного пункта, затем нажмите кнопку ENTER.
    - Вы можете выбрать одну из следующих СКОРОСТЕЙ ЗАТВОРА: 1/50, 1/120, 1/250, 1/500, 1/1000, 1/2000, 1/4000 или 1/10000 секунды.
    - Вы можете выбрать значения ЭКСПОЗИЦИИ в пределах между 00 и 29.
  3. Чтобы выйти из меню установки, выберите пиктограмму () и нажмите кнопку ENTER.

### Рекомендуемые скорости затвора при съемке

- ❖ Спорт на открытом воздухе, например, гольф или теннис: 1/2000 или 1/4000.
- ❖ Движущийся автомобиль или поезд, либо другие быстро движущиеся объекты, например, вагончики на Тамериканских горкахУ: 1/1000, 1/500 или 1/250.
- ❖ Спорт в помещении, например, баскетбол: 1/120.

### Примечание

- Если вы хотите вести съемку при выбранных значениях скорости затвора и экспозиции, то перед началом съемки необходимо вывести на экран меню установки скорости затвора и экспозиции.
- Если вы вручную измените скорость затвора и экспозицию, находясь в режиме Автоматической экспозиции, применяются настройки, установленные вручную.
- При установке высокой скорости затвора изображение может выглядеть неровным.
- Когда вы включаете режим NIGHT CAPTURE (Ночная съемка), режим Упрощенный (EASY) или SLOW SHUTTER (Низкая скорость затвора), видеокамера возвращается к автоматической установке скорости затвора и экспозиции.
- При съемке со скоростью затвора 1/1000 или выше не направляйте объектив прямо на солнце.

## RUSSIA

### Дополнительные возможности при съемке

#### **SLOW SHUTTER** (Низкая скорость затвора)

- ❖ Функция SLOW SHUTTER действует только в режиме CAMERA (Камера).
- ❖ Вы можете управлять скоростью затвора, что позволит вам вести съемку медленно движущихся объектов.

1. Установите выключатель питания в положение CAMERA (Камера).
2. Нажмите кнопку SLOW SHUTTER (Низкая скорость затвора).
3. При последовательных нажатиях кнопки SLOW SHUTTER выбирается скорость затвора 1/25, 1/13, 1/6, Выкл.
4. Для выхода нажмите кнопку SLOW SHUTTER.

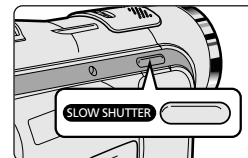

#### Примечание

- При использовании функции “НИЗКАЯ СКОРОСТЬ ЗАТВОРА” изображение движущегося объекта может оказаться смазанным.
- Функция НИЗКАЯ СКОРОСТЬ ЗАТВОРА не будет работать при включенном Упрощенном (EASY) режиме съемки (EASY).

## Дополнительные возможности при съемке

### УПРОЩЕННЫЙ режим съемки (для начинающих)

- ❖ С помощью УПРОЩЕННОГО режима съемки, даже начинающий пользователь легко может провести съемку с хорошими результатами.
    - Упрощенный режим съемки действует только в режиме CAMERA (Камера).
1. Установите выключатель питания в положение CAMERA (Камера).
  2. При нажатии кнопки EASY (Упрощенный режим) все функции камеры будут отключены, а для параметров съемки будет установлен следующий базовый режим:
    - При включении камеры на экране появится информация об уровне заряда батареи, режиме записи, информация счетчика ленты, ДАТА/ВРЕМЯ и символ Цифрового стабилизатора изображения (  ).
    - Одновременно с этим на экране ЖК-монитора появится слово “EASY.Q” (Упрощенный режим).  
Дата и время появятся на экране, только если они были предварительно установлены (см. стр. 55).
  3. Для начала съемки нажмите кнопку ПУСК/СТОП.
    - Начнется съемка с автоматическим использованием основных параметров, установленных по умолчанию.
  4. Повторное нажатие кнопки EASY в режиме STBY (Готовность) отключает УПРОЩЕННЫЙ режим съемки.
    - УПРОЩЕННЫЙ режим съемки не отключается, когда видеокамера находится в режиме записи.
    - Параметры видеокамеры вернуться в состояние, установленное до начала использования УПРОЩЕННОГО режима.

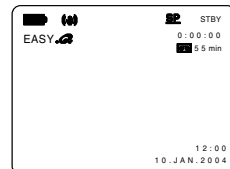
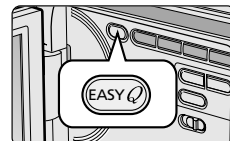

#### Примечание

- В УПРОЩЕННОМ режиме недоступны некоторые функции камеры, такие, как MENU (МЕНЮ), VLS (КОМПЕНСАЦИЯ ЯРКОГО ФОНА), AF/MF (АВТОМАТИЧЕСКАЯ ФОКУСИРОВКА/ РУЧНАЯ ФОКУСИРОВКА).  
- Если вы хотите использовать эти функции, вы должны сначала выключить УПРОЩЕННЫЙ режим.
- При снятии аккумуляторной батареи настройки УПРОЩЕННОГО режима оказываются удаленными, поэтому при замене аккумуляторной батареи необходимо вновь установить их.

## Дополнительные возможности при съемке

### AF/MF (Автоматическая фокусировка/Ручная фокусировка)

- ❖ Функция Автоматическая фокусировка/Ручная фокусировка действует только в режимах CAMERA (Камера) и M.REC (Запись в память).
- ❖ В большинстве случаев лучше использовать режим Автоматической фокусировки, так как это позволяет вам сосредоточиться на творческой стороне съемки.
- ❖ Ручная фокусировка может оказаться необходимой в определенных условиях, когда автоматическая фокусировка затруднена и/или дает неадекватные результаты.

#### Автоматическая фокусировка

- ❖ Если вы еще не имеете большого опыта съемки, рекомендуется использовать режим Автоматической фокусировки.

#### Ручная фокусировка

- ❖ Ручная регулировка фокусировки может дать лучшие результаты при съемке в следующих случаях:
- Сцена содержит несколько объектов одновременно, некоторые из которых находятся близко к видеокамере, а другие удалены.
  - Человеческая фигура, окутанная туманом или окруженная снегом.
  - Поверхности с сильным блеском и бликами, такие, как автомобиль.
  - Люди или объекты, находящиеся в непрерывном или быстром движении, например, спортсмен или толпа.
- Установите выключатель питания в положение CAMERA (Камера).
  - Поворотом ДИСКА МЕНЮ выберите пункт меню FOCUS (Фокусировка).
  - Нажмите кнопку ENTER (Ввод).
  - Поворачивайте ДИСК МЕНЮ вверх или вниз, пока изображение объекта не будет сфокусировано.
    - Если фокусировка затруднена, сделайте план немного более общим с помощью трансфокатора (ZOOM).
  - Для возврата к Автоматической фокусировке (**A**) снова нажмите кнопку ENTER.

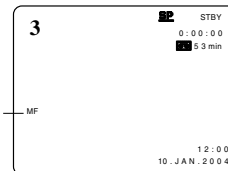
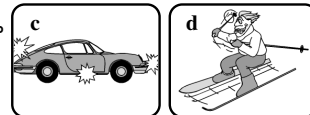
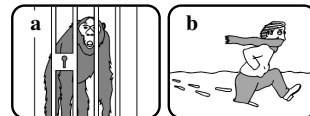

## Дополнительные возможности при съемке

### **BLC (Компенсация яркого фона)**

- ❖ Функция BLC (Компенсация яркого фона) работает в режимах CAMERA (Камера)/ M.REC (Запись в память).
- ❖ Ситуация яркого фона возникает, когда объект съемки оказывается темнее фона:
  - Объект съемки находится в комнате перед окном.
  - Снимаемый человек одет в белую или блестящую одежду и находится на ярком фоне; лицо человека слишком темное, чтобы различить его черты.
  - Объект съемки находится на открытом воздухе на фоне облачного неба.
  - Источники света слишком яркие.
  - Объект находится на фоне снега.

\* Режим BLC  
выключен

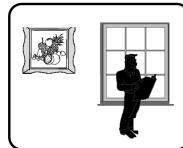

\* Режим BLC  
включен

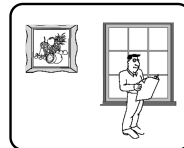

1. Установите выключатель питания в положение CAMERA (Камера).
2. Нажимайте кнопку BLC для выбора нужного режима в следующей последовательности.
  - Нормальный режим - BLC - Нормальный режим.
  - В режиме BLC оптимизируется только изображение объекта съемки.

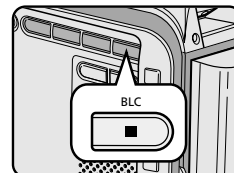

#### Примечание

- При включении режима NIGHT CAPTURE (Ночная съемка) функция компенсации яркого фона перестает работать.
- Функция компенсации яркого фона не действует в Упрощенном (EASY) режиме съемки.

## Дополнительные возможности при съемке

### Ввод изображения в “затемнение” и вывод из него

- ❖ Функция ЗАТЕМНЕНИЕ работает только в режиме CAMERA (Камера).
- ❖ Вы можете придать своим фильмам профессиональный вид, используя такие спецэффекты, как вывод изображения из затемнения в начале эпизода и ввод изображения в затемнение в конце эпизода.

#### Начало съемки

1. Перед началом съемки нажмите и удерживайте кнопку FADE (ЗАТЕМНЕНИЕ). Изображение и звук постепенно исчезнут (ввод в затемнение).
2. Нажмите кнопку ПУСК/СТОП и одновременно отпустите кнопку FADE. Начинается запись и изображение и звук постепенно появятся (вывод из затемнения).

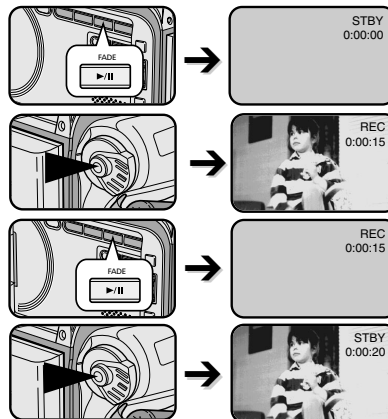

#### Окончание съемки (с использованием Ввода в затемнение/Вывода из затемнения)

3. Когда вы захотите прекратить съемку, нажмите и удерживайте кнопку FADE. Изображение и звук постепенно исчезнут (ввод в затемнение).
4. Когда изображение исчезнет, нажмите кнопку ПУСК/СТОП для прекращения записи.

**a. ВВОД В ЗАТЕМНЕНИЕ**  
(около 4 секунд)

**b. ВЫВОД ИЗ ЗАТЕМНЕНИЯ**  
(около 4 секунд)

Нажмите кнопку FADE      а. ВВОД В ЗАТЕМНЕНИЕ      Постепенное исчезновение

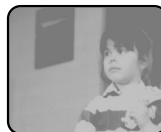

Постепенное появление

б. ВЫВОД ИЗ ЗАТЕМНЕНИЯ

Отпустите кнопку FADE



## Дополнительные возможности при съемке

### Наложение звукового сопровождения

- ❖ Функция НАЛОЖЕНИЕ ЗВУКОВОГО СОПРОВОЖДЕНИЯ работает только в режиме PLAYER (Плеер).
- ❖ Вы можете добавить звуковую дорожку к оригинальному звуковому сопровождению на записанной кассете, если она была записана в режиме SP с 12-битным режимом звукового сопровождения.
- ❖ Используйте для этого встроенный микрофон, внешний микрофон или другое аудио оборудование.
- ❖ При этом оригинальное звуковое сопровождение не стирается.

### Наложение звука

- Установите видеокамеру в режим PLAYER (Плеер).
  - Если вы хотите использовать внешний микрофон, подсоедините его к гнезду для подключения внешнего микрофона на корпусе камеры.
  - Если вы хотите наложить звуковое сопровождение с помощью внешнего источника звука, подсоедините к видеокамере многофункциональный Аудио/Видео кабель, вставив разъем кабеля в многофункциональное гнездо входа/выхода Аудио/Видео в передней части корпуса камеры (только модели VP-D107i).
    - Нажмите кнопку MENU (Меню), поверните ДИСК МЕНЮ так, чтобы выделить пункт A/V (АУДИО/ВИДЕО), и нажмите кнопку ENTER (Ввод).
    - Поверните ДИСК МЕНЮ так, чтобы выделить пункт A/V IN/OUT (Вход/Выход Аудио/Видео) и нажмите кнопку ENTER (Ввод), чтобы выбрать опцию A/V IN (Вход Аудио/Видео).
- Нажмите кнопку ►/II (ВОСПРОИЗВЕДЕНИЕ/ПАУЗА) и найдите начало и конец сцены.
- Нажмите кнопку ►/II (ВОСПРОИЗВЕДЕНИЕ/ПАУЗА), чтобы приостановить воспроизведение в начале сцены.
- Нажмите кнопку A.DUB (Наложение звукового сопровождения) на пульте дистанционного управления.
  - На ЖК-мониторе появится сообщение A.DUB.
  - Камера готова к наложению звукового сопровождения.
- Чтобы начать наложение звука, нажмите кнопку ►/II (ВОСПРОИЗВЕДЕНИЕ / ПАУЗА).
  - Когда вы хотите остановить наложение звука, нажмите кнопку ■ (СТОП).

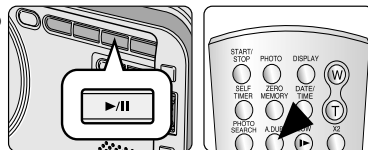
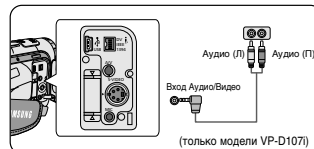
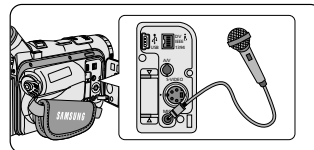

### Примечание

- Вы не можете наложить звуковое сопровождение при воспроизведении кассеты, защищенной от записи.
- Если вы хотите наложить звуковое сопровождение с помощью внешнего источника звука, вы должны подсоединить многофункциональный Аудио/Видео кабель к аудиосистеме, которая служит источником звука. (только модели VP-D107i)
- Вы не можете накладывать звуковое сопровождение на кассету, которая была записана в режиме LP (Замедленная скорость) или в 16-битовом режиме записи звукового сопровождения.

## Дополнительные возможности при съемке

### Прослушивание наложенного звукового сопровождения

1. Вставьте кассету с наложенным звуковым сопровождением и нажмите кнопку MENU (Меню).
2. Поверните ДИСК МЕНЮ так, чтобы выделить пункт A/V (АУДИО/ВИДЕО).
3. Нажмите кнопку ENTER (Ввод) для входа в подменю.
4. С помощью ДИСКА МЕНЮ выберите в подменю пункт AUDIO SELECT (Выбор выхода звука).
5. Нажмите кнопку ENTER для входа в подменю.
6. С помощью ДИСКА МЕНЮ выберите канал воспроизводимого звукового сопровождения.
  - Нажмите кнопку ENTER для подтверждения выбора канала воспроизводимого звукового сопровождения.
    - SOUND1: Воспроизведение оригинальной фонограммы
    - SOUND2: Воспроизведение наложенного звука
    - MIX (1+2): Одновременное воспроизведение сигналов из каналов SOUND1 и SOUND2, микшированных с одинаковым уровнем.
7. Для выхода из меню нажмите кнопку MENU.
8. Нажмите кнопку ►|| (ВОСПРОИЗВЕДИТЕ/ПАУЗА) для воспроизведения кассеты с наложенным звуком.

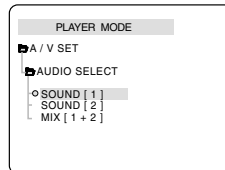
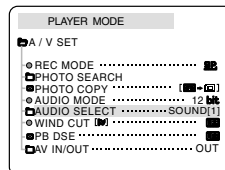

### Примечание

При воспроизведении наложенного звука (режим SOUND2 или MIX), возможна потеря качества звука.

## Дополнительные возможности при съемке

### ФОТОСЪЕМКА (запись неподвижного изображения)

1. Установите выключатель питания в положение CAMERA (Камера).
2. Нажмите и удерживайте кнопку PHOTO (ФОТОСЪЕМКА).
  - В течение примерно 6-7 секунд будет записываться неподвижное изображение.
3. После записи неподвижного изображения, камера вернется в режим готовности (STBY).

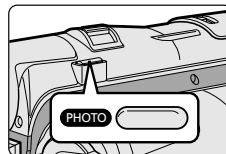

### Поиск ФОТОСНИМКА

- ❖ Функция ПОИСК ФОТОСНИМКА работает только в режиме PLAYER (Плеер).

1. Нажмите кнопку MENU (Меню).
  - На экране появляется список меню.
2. Поверните ДИСК МЕНЮ так, чтобы выделить пункт A/V (АУДИО/ ВИДЕО).
3. Нажмите кнопку ENTER (Ввод) для входа в подменю.
4. Выберите в подменю пункт PHOTO SEARCH (ПОИСК ФОТОСНИМКА) и нажмите кнопку ENTER.
  - Или нажмите кнопку PHOTO SEARCH (Поиск фотоснимка) на пульте дистанционного управления.
5. Найдите фотоснимок с помощью кнопок ►► (ПЕРЕМОТКА ВПЕРЕД) и ◀◀ (ПЕРЕМОТКА НАЗАД).
  - Во время поиска, процесс поиска фотоснимка отображается на ЖК-мониторе.
  - После завершения поиска видеокамера показывает неподвижное изображение.
6. Для выхода нажмите кнопку ■ (СТОП).

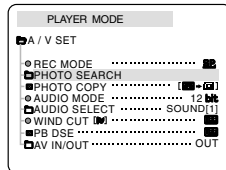
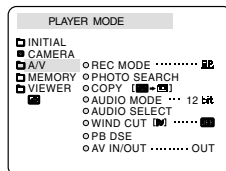

## Дополнительные возможности при съемке

### Режим НОЧНОЙ СЪЕМКИ (при освещенности 0 люкс)

- ❖ Функция NIGHT CAPTURE (Ночная съемка) работает в режимах CAMERA (Камера)/ M.REC (Запись в память).
- ❖ Функция NIGHT CAPTURE позволяет вам снимать объект в темноте.

1. Установите камеру в режим CAMERA (Камера).
2. Сдвиньте переключатель NIGHT CAPTURE (Ночная съемка) в положение ON (Вкл.).
  - На ЖК-мониторе появляется индикатор  (НОЧНАЯ СЪЕМКА).
  - Автоматически включается светодиод инфракрасной подсветки (невидимыми лучами).
3. Для отмены функции НОЧНОЙ СЪЕМКИ сдвиньте переключатель NIGHT CAPTURE в положение OFF (Выкл.).

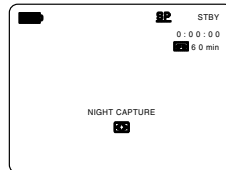
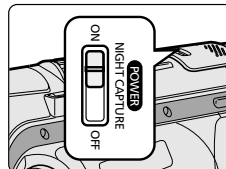

### Примечание

- При использовании подсветки инфракрасными лучами максимальное расстояние до объекта съемки составляет примерно 3 метра.
- Если вы используете функцию NIGHT CAPTURE при нормальном освещении (например, днем на открытом воздухе), изображение может записаться с зеленоватым оттенком.
- В режиме НОЧНОЙ СЪЕМКИ недоступны определенные функции, такие, как Баланс белого, Программы автоматической экспозиции, DSE (Цифровые спецэффекты), BLC (Компенсация яркого фона).
- Если при использовании функции NIGHT CAPTURE вам трудно сфокусироваться на объекте съемки в режиме автоматической фокусировки, выполняйте фокусировку в ручном режиме.
- Не закрывайте рукой светодиод инфракрасной подсветки.

## Дополнительные возможности при съемке

### Функция POWER NIGHT CAPTURE (Улучшенная ночная съемка)

- ❖ Функция POWER NIGHT CAPTURE (Улучшенная ночная съемка) работает в режиме CAMERA (Камера).
- ❖ Функция POWER NIGHT CAPTURE позволяет вам снимать объект в темноте более ярким, чем при использовании функции NIGHT CAPTURE (Ночная съемка).
- ❖ Если вы нажмете кнопку SLOW SHUTTER (Низкая скорость затвора), когда переключатель NIGHT CAPTURE (Ночная съемка) находится в положении ON (Вкл.), то на ЖК-мониторе в течение трех секунд будет показано сообщение POWER NIGHT CAPTURE.
- ❖ Пока вы ведете съемку в режиме POWER NIGHT CAPTURE, на ЖК-мониторе показывается значок УЛУЧШЕННОЙ НОЧНОЙ СЪЕМКИ.

1. Установите камеру в режим CAMERA (Камера).
2. Сдвиньте переключатель NIGHT CAPTURE в положение ON (Вкл.), а затем нажмите кнопку SLOW SHUTTER.
3. Нажатиями кнопки SLOW SHUTTER установите желаемую скорость затвора. Более медленная СКОРОСТЬ ЗАТВОРА позволяет сделать изображение объекта съемки более ярким.
4. При использовании режима POWER NIGHT CAPTURE изображение движущегося объекта может оказаться смазанным.
5. Для отмены функции POWER NIGHT CAPTURE, нажатиями кнопки SLOW SHUTTER установите для режима медленной скорости затвора состояние OFF (Выкл.) и затем сдвиньте выключатель NIGHT CAPTURE в положение OFF (Выкл.).

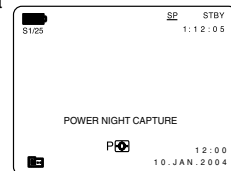
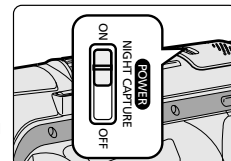

#### Примечание

- При использовании подсветки инфракрасными лучами максимальное расстояние до объекта съемки составляет примерно 3 метра.
- Если вы используете функцию POWER NIGHT CAPTURE при нормальном освещении (например, днем на открытом воздухе), изображение может записаться с неправильными или неестественными цветами.
- В режиме POWER NIGHT CAPTURE недоступны определенные функции, такие, как Баланс белого, Программы автоматической экспозиции, DSE (Цифровые спецэффекты), BLC (Компенсация яркого фона).
- Если изображение объекта съемки оказалось слишком ярким, рекомендуется нажатиями кнопки SLOW SHUTTER установить более высокую скорость затвора (1/25 → 1/6) и тогда вы сможете снять изображение более высокого качества.

## Дополнительные возможности при съемке

### Использование ОСВЕТИТЕЛЬНОЙ ЛАМПЫ

- ❖ ОСВЕТИТЕЛЬНАЯ ЛАМПА работает только в режимах CAMERA (Камера)/ M.REC (Запись в память).
- ❖ Осветительная лампа служит для освещения сцены в тех случаях, когда естественное освещение слишком слабо.
- ❖ ОСВЕТИТЕЛЬНАЯ ЛАМПА работает только в режиме SP (Стандартная скорость).
  - Если вы включите ОСВЕТИТЕЛЬНУЮ ЛАМПУ в режиме LP (Замедленная скорость), на ЖК-мониторе начнут мигать индикатор ОСВЕТИТЕЛЬНОЙ ЛАМПЫ и индикатор режима LP.

### ОПАСНО

- ОСВЕТИТЕЛЬНАЯ ЛАМПА может сделаться очень горячей.  
Не прикасайтесь к ней во время работы или сразу после ее выключения, в противном случае вы можете получить серьезную травму.
  - Не кладите камеру в сумку для переноски сразу же после использования ОСВЕТИТЕЛЬНОЙ ЛАМПЫ, так как она будет оставаться очень горячей в течение некоторого времени.
  - Не используйте осветительную лампу вблизи от легко воспламеняющихся и взрывчатых веществ.
  - По поводу замены лампы рекомендуется проконсультироваться с ближайшим дилером компании SAMSUNG.
    - Срок службы лампы составляет приблизительно 50 часов.
1. Установите видеокамеру в режим CAMERA (Камера).
  2. Нажмите кнопку V.LIGHT (Осветительная лампа).
    - На ЖК-мониторе появляется индикатор ОСВЕТИТЕЛЬНОЙ ЛАМПЫ и лампа включается.
  3. Если вы хотите выключить ОСВЕТИТЕЛЬНУЮ ЛАМПУ, нажмите кнопку V.LIGHT еще раз.

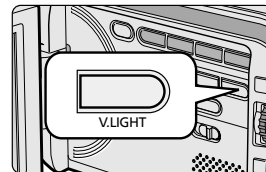

### Замечание

- Когда вы вставляете или извлекаете кассету, лампа автоматически отключается.
- При низком заряде аккумуляторной батареи, даже если индикатор заряда батареи не мигает, камера может автоматически выключиться при включении осветительной лампы, или при начале съемки с использованием осветительной лампы.
- Встроенная осветительная лампа может служить только источником дополнительного освещения, ее мощности может быть недостаточно для съемок вне помещения.
- При постоянном использовании ОСВЕТИТЕЛЬНОЙ ЛАМПЫ в течение более 20 минут, качество изображения может снизиться.

## Дополнительные возможности при съемке

### Различные способы съемки

- ❖ В некоторых случаях, для получения более эффектных результатов могут потребоваться различные способы съемки.

#### Примечание

Поворачивайте ЖК-монитор осторожно, поскольку непредусмотренный конструкцией поворот может привести к повреждению внутренней части шарнира, который соединяет между собой ЖК-монитор и видеокамеру.

#### 1. Обычная съемка.

#### 2. Съемка, держа камеру внизу.

Во время такой съемки вы смотрите на ЖК-монитор сверху вниз.

#### 3. Съемка, держа камеру сверху.

Во время такой съемки вы смотрите на ЖК-монитор снизу вверх.

#### 4. Съемка самого себя.

Во время такой съемки вы смотрите на ЖК-монитор спереди.

#### 5. Съемка с помощью видоискателя.

- В обстоятельствах, когда трудно использовать ЖК-монитор, в качестве удобной альтернативы можно использовать видоискатель.

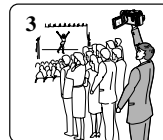
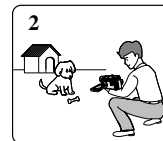

## Воспроизведение

### Воспроизведение кассеты

❖ Функция воспроизведения работает только в режиме PLAYER (Плеер).

#### Просмотр с помощью ЖК-монитора

❖ С помощью ЖК-монитора целесообразно просматривать кассету в автомобиле или вне помещения.

#### Просмотр на экране телевизора

- ❖ Для того, чтобы можно было воспроизвести кассету, телевизор должен иметь совместимую систему цветного телевидения.
- ❖ В качестве источника питания для видеокамеры в этом случае рекомендуется использовать блок питания от сети переменного тока.

#### Подсоединение к телевизору, имеющему гнезда аудио и видео входов

1. Соедините между собой видеокамеру и телевизор с помощью многофункционального Аудио/Видео кабеля.
  - Разъем желтого цвета: Видео
  - Разъем белого цвета: Аудио (левый канал)
  - Разъем красного цвета: Аудио (правый канал)
  - При подключении к монофоническому телевизору или видеомагнитофону, подсоедините разъем желтого цвета (Видео) к видео входу телевизора или видеомагнитофона, а разъем белого цвета (Аудио, левый канал) - к аудио входу телевизора или видеомагнитофона.
- ❖ Вы можете использовать прилагаемый к видеокамере адаптер SCART (Опция).
2. Установите выключатель питания камеры в положение камеры в положение PLAYER (Плеер).
3. Включите телевизор и установите его переключатель TV/VIDEO в положение VIDEO.
  - Обратитесь к инструкции телевизора или видеомагнитофона.
4. Начните воспроизведение кассеты.

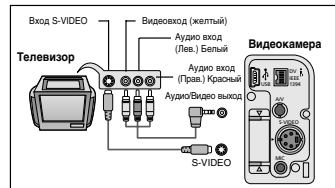

#### Примечание

- Для получения более качественного изображения, вы можете использовать кабель S-Video (Не для всех моделей), если на вашем телевизоре есть гнездо для подключения кабеля S-Video.
- Даже при использовании кабеля S-Video (Не для всех моделей) необходимо подключить аудиокабель.
- Если вы подсоедините кабель к многофункциональному гнезду Аудио/Видео, то не будет слышен звук в динамике видеокамеры.



## Воспроизведение

### Подсоединение видеокамеры к телевизору, у которого нет гнезд аудио и видео входов

- ❖ Вы можете подсоединить вашу видеокамеру к телевизору через видеомагнитофон.

- Соедините камеру и видеомагнитофон с помощью multifunctional Audio/Video cable.
  - Разъем желтого цвета: Видео
  - Разъем белого цвета: Аудио (левый канал)
  - Разъем красного цвета: Аудио (правый канал)
- Подсоедините видеомагнитофон к телевизору.
- Установите выключатель питания видеокамеры в положение PLAYER (Плеер).
- Включите телевизор и видеомагнитофон.
  - Установите переключатель входного видеосигнала на видеомагнитофоне в положение LINE (Линейный вход).
  - Выберите на телевизоре канал, предназначенный для просмотра сигнала от видеомагнитофона.
- Начните воспроизведение кассеты.

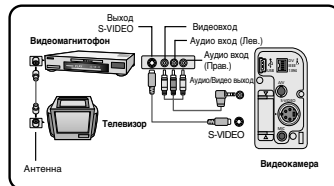

### Воспроизведение

- ❖ Вы можете воспроизвести записанную видеокассету в режиме PLAYER (Плеер).

- Подсоедините видеокамеру к источнику питания и установите выключатель питания в положение PLAYER (Плеер).
- Вставьте кассету, которую вы хотите просмотреть.
- С помощью кнопок ►► (Перемотка вперед) и ◄◄ (Перемотка назад) найдите первый эпизод, который вы хотите просмотреть.
- Нажмите кнопку ►|| (ВОСПРОИЗВЕДЕНИЕ/ПАУЗА).
  - Через несколько секунд на экране телевизора появляется записанное вами изображение.
  - Если во время воспроизведения кассета доходит до конца, лента перематывается назад автоматически.

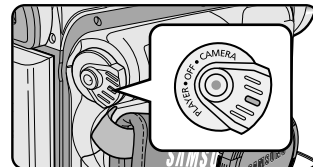

### Примечание

- Скорость ленты в режиме воспроизведения (SP/LP) выбирается автоматически.

## Воспроизведение

### Различные функции в режиме PLAYER (Плеер)

- ❖ Кнопки ВОСПРОИЗВЕДЕНИЕ/ПАУЗА, СТОП, ПЕРЕМОТКА ВПЕРЕД, ПЕРЕМОТКА НАЗАД, расположены на корпусе видеокамеры и на пульте дистанционного управления.
- ❖ Кнопки F.ADV (Покадровое воспроизведение), X2 (Воспроизведение с удвоенной скоростью) и SLOW (Замедленное воспроизведение) имеются только на пульте дистанционного управления.
- ❖ Если ваша видеокамера оставлена в режиме ПАУЗА или ЗАМЕДЛЕННОЕ ВОСПРОИЗВЕДЕНИЕ более 5 минут, она автоматически перейдет в режим СТОП, во избежание износа ленты и барабана видеоголовок.

### Пауза при воспроизведении

- ❖ Нажмите кнопку ►/|| (ВОСПРОИЗВЕДЕНИЕ/ПАУЗА) во время воспроизведения.
- ❖ Чтобы возобновить воспроизведение, вновь нажмите кнопку ►/|| (ВОСПРОИЗВЕДЕНИЕ/ПАУЗА).

### Поиск эпизода (в прямом / обратном направлении)

- ❖ Один раз нажмите кнопку ►► (ПЕРЕМОТКА ВПЕРЕД) или ◀◀ (ПЕРЕМОТКА НАЗАД) в режиме воспроизведения или паузы. Чтобы вернуться к нормальному воспроизведению, нажмите кнопку ►/|| (ВОСПРОИЗВЕДЕНИЕ/ПАУЗА).
- ❖ Нажмите и удерживайте кнопку ►► (ПЕРЕМОТКА ВПЕРЕД) или ◀◀ (ПЕРЕМОТКА НАЗАД) в режиме воспроизведения или паузы. Чтобы вернуться к нормальному воспроизведению, отпустите эту кнопку.

### Замедленное воспроизведение (в прямом / обратном направлении)

- ❖ Замедленное воспроизведение в прямом направлении
  - Нажмите кнопку SLOW (Замедленное воспроизведение) на пульте дистанционного управления во время воспроизведения.
  - Чтобы вернуться к нормальному воспроизведению, нажмите кнопку ►/|| (ВОСПРОИЗВЕДЕНИЕ/ ПАУЗА).
- ❖ Замедленное воспроизведение в обратном направлении
  - Нажмите кнопку ◀◀ (—) во время замедленного воспроизведения в прямом направлении.
  - Чтобы вернуться к замедленному воспроизведению в прямом направлении, нажмите кнопку ►► (+).
  - Чтобы вернуться к нормальному воспроизведению, нажмите кнопку ►/|| (ВОСПРОИЗВЕДЕНИЕ/ ПАУЗА).

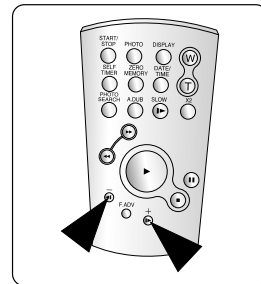
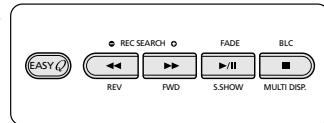



## Воспроизведение

### ZERO MEMORY (ПАМЯТЬ НУЛЯ СЧЕТЧИКА ЛЕНТЫ)

- ❖ Функция ПАМЯТЬ НУЛЯ работает в режимах CAMERA (Камера) и PLAYER (Плеер).
  - ❖ Вы можете отметить место на ленте, к которому вы хотели бы вернуться при последующем воспроизведении.
1. Нажмите кнопку ZERO MEMORY (ПАМЯТЬ НУЛЯ) на пульте дистанционного управления во время воспроизведения или записи эпизода, к которому вы хотели бы вернуться позже.
    - Показания времени меняются на показания счетчика ленты, который устанавливается на нуль, при этом на экране появляется сообщение **M** 0:00:00 (Индикатор памяти нуля счетчика).
    - Если вы хотите отключить функцию памяти нуля счетчика, нажмите кнопку ZERO MEMORY еще раз.
  2. Возврат на нулевое положение.
    - После окончания воспроизведения, перемотайте ленту вперед или назад.
      - Когда счетчик ленты доходит до нуля, лента автоматически останавливается.
    - После окончания съемки установите видеокамеру в режим PLAYER (Плеер) и нажмите кнопку **◀◀** (ПЕРЕМОТКА НАЗАД).
      - Когда счетчик ленты доходит до нуля, лента автоматически останавливается.
  3. Счетчик ленты с символом **M** (Индикатором памяти нуля счетчика) пропадают с экрана, на экране появляются показания времени.

#### Примечание

- Функция ZERO MEMORY может автоматически отключаться в следующих ситуациях:
  - В конце эпизода, помеченного с использованием функции ZERO MEMORY.
  - При извлечении видеокассеты.
  - При отсоединении аккумуляторной батареи или отсоединении от сети переменного тока.
- Функция ZERO MEMORY может не работать должным образом, если на ленте имеется перерыв между записями.

## Воспроизведение

### ***PB DSE (Цифровые специальные эффекты при воспроизведении)***

- ❖ Функция PB DSE работает в режиме PLAYER (Плеер).
  - ❖ Функция PB DSE дает вам возможность применить цифровой спецэффект (DSE) при воспроизведении с ленты подвижного или неподвижного изображения.
1. Установите видеокамеру в режим PLAYER (Плеер) и затем начните воспроизведение кассеты.
  2. Нажмите кнопку MENU (Меню) и затем поверните ДИСК МЕНЮ так, чтобы выделить пункт A/V (Аудио/Видео).
  3. Нажмите кнопку ENTER (Ввод) для входа в подменю.
  4. Выберите в подменю пункт PB DSE (Спецэффекты при воспроизведении) и нажмите кнопку ENTER.
  5. Нажмите кнопку ENTER для входа в подменю.
  6. Выберите нужный пункт подменю PB DSE (OFF (Выкл.), MIRROR (Зеркальное отражение), MOSAIC (Мозаика)) и нажмите кнопку ENTER.
  7. Чтобы выйти из меню, нажмите кнопку MENU.
  8. Чтобы отменить функцию PB DSE, установите для нее в меню состояние OFF (Выкл.) или нажмите кнопку СТОП.

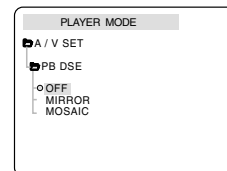
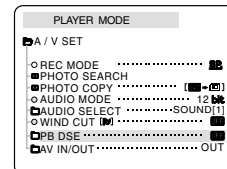
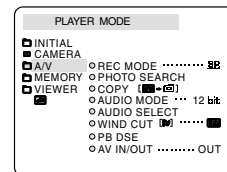

#### Примечание

- Вы не можете использовать функцию PB DSE для изображений, которые поступают на видеокамеру от внешнего источника сигнала.
- После того, как вы измените изображение с использованием функции PB DSE, его нельзя будет импортировать в ваш компьютер через гнездо DV вашей видеокамеры.

## Воспроизведение

### **PB ZOOM (Увеличение изображения при воспроизведении)**

- ❖ Функция PB ZOOM работает в режиме PLAYER (Плеер).
- ❖ Функция PB ZOOM дает вам возможность увеличить воспроизводимое с ленты подвижное или неподвижное изображение.

1. Нажмите кнопку PB ZOOM в режиме воспроизведения или в режиме воспроизведения неподвижного изображения.
2. Изображение увеличивается, начиная от центра изображения, при этом появляются четыре стрелки, которые позволяют вам перемещать изображение в четырех направлениях.
3. Вы можете выбирать увеличение от 1,2-кратного до 8-кратного перемещением рычажка трансфокации.
4. Вы можете перемещать изображение в направлениях стрелок, используя ДИСК МЕНЮ.
5. Нажатием кнопки ENTER вы можете выбирать, в направлении какой стрелки (вертикальной, горизонтальной) перемещать изображение.
6. Чтобы отменить функцию PB ZOOM, нажмите кнопку PB ZOOM или СТОП.

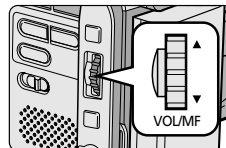
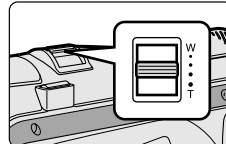
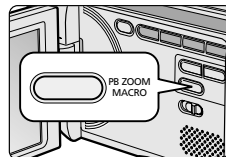

#### Примечание

- Вы не можете использовать функцию PB ZOOM для изображений, которые поступают на видеокамеру от внешнего источника сигнала.
- Изображения, увеличенные с использованием функции PB ZOOM, нельзя импортировать в ваш компьютер через гнездо DV вашей видеокамеры.

## Запись в режиме PLAYER (Плеер) (только для моделей VP-D107i)

### Запись в режиме PLAYER (Плеер)

- ❖ Вы можете использовать видеокамеру в качестве видеомagneфона.
  - ❖ Вы можете записывать на ленту сигнал с видеомagneфона или телевизора.
1. Соедините камеру и видеомagneфон или телевизор с помощью Аудио/Видео кабеля.
  2. Установите выключатель питания видеокамеры в положение PLAYER (Плеер).
  3. Включите видеомagneфон или телевизор.
  4. Вставьте в видеокамеру кассету без записи с флажком защиты записи, закрывающим отверстие.
    - Если вы хотите делать запись с подсоединенного видеомagneфона, загрузите в видеомagneфон кассету VHS с записью.
  5. Нажмите кнопку MENU (Меню), поверните ДИСК МЕНЮ так, чтобы выделить пункт A/V (Аудио/Видео) и нажмите кнопку ENTER (Ввод).
  6. Поверните ДИСК МЕНЮ так, чтобы выделить пункт AV IN/OUT (Вход/Выход Аудио/Видео) и нажмите кнопку ENTER, чтобы выбрать пункт AV IN (Вход Аудио/Видео).
    - На ЖК-мониторе появляется сообщение AV IN и изображение.
    - OUT (Выход): Отключение режима приема сигнала со входа.
  7. Нажмите кнопку ПУСК/СТОП для установки видеокамеры в режим REC PAUSE (Пауза при записи).
    - На ЖК-мониторе появится сообщение "PAUSE" ("Пауза").
  8. Выберите желаемую телепередачу или включите воспроизведение кассеты VHS.
  9. Нажмите кнопку ПУСК/СТОП, чтобы начать запись.
    - Если вы хотите сделать на некоторое время паузу при записи, вновь нажмите кнопку ПУСК/СТОП.
  10. Чтобы прекратить запись, нажмите кнопку ■ (СТОП).

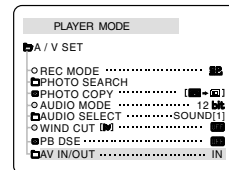
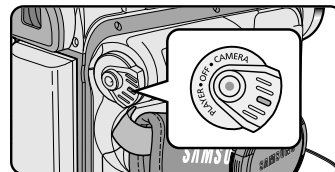
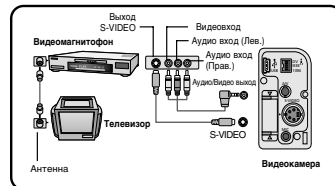

#### Примечание

- Когда вы записываете изображения, воспроизводящиеся аналоговым видеомagneфоном не с нормальной скоростью (например, с более чем двукратной скоростью или в режиме замедленного воспроизведения), на видеокамере появляется только серое изображение.
- Если вы хотите просматривать изображение с видеокамеры на экране телевизора, установите для пункта меню AV IN/OUT (Аудио/Видео вход/выход) опцию OUT (Выход).

## Передача данных через порт IEEE 1394

### Передача данных стандарта DV с использованием соединения через порт IEEE1394 (i.LINK)

#### Соединение с DV-устройством

- ❖ Соединение с другой аппаратурой стандарта DV.
  - Подключиться к оборудованию стандарта DV довольно просто.  
Если у изделия имеется DV-порт, вы можете передавать данные, подключившись к DV-порту с помощью соответствующего кабеля.
  - !!! Будьте осторожны, так как имеется два типа портов DV (4-контактный, 6-контактный). Эта видеокамера имеет 4-контактный разъем.
- ❖ При соединении через порт для цифрового сигнала видео и аудио сигналы передаются в цифровой форме, что обеспечивает высокое качество изображения.

#### Соединение с ПК

- ❖ Если вы хотите передать данные на компьютер, вы должны дополнительно установить в компьютер плату расширения для интерфейса IEEE1394 (покупается отдельно).
- ❖ Частота смены кадров при преобразовании видеосигнала в формат для записи на жесткий диск зависит от производительности компьютера.

#### Примечание

- При передаче данных с этой видеокамеры на другое DV-устройство, некоторые функции могут не работать. В этом случае заново подсоедините кабель DV или выключите и вновь включите питание.
- При передаче данных с камеры на компьютер в режиме M.PLAY (Считывание из памяти), кнопки управления не работают.
- Не используйте режим PC CAMERA и подключение IEEE1394 одновременно. В этом случае подключение IEEE1394 будет прервано.



## Передача данных через порт IEEE 1394

### ● Системные требования

- Процессор: Мощнее, чем Intel® Pentium III™ 450 МГц или совместимый
- Операционная система: Windows® 98SE, ME, XP, Mac OS (9.1 ~ 10.2)
- Основная память: ОЗУ более 64 Мбайт
- Плата расширения для интерфейса IEEE1394 или встроенный интерфейс IEEE1394

### Запись с помощью соединительного кабеля для сигнала стандарта DV (только VP-D107i)

1. Установите выключатель питания в положение PLAYER (Плеер).
2. Подсоедините DV кабель (покупается отдельно) к порту ВХОДА/ВЫХОДА DV видеокамеры и к порту ВХОДА/ВЫХОДА DV другого DV-устройства.
  - Убедитесь в том, что на мониторе появилось сообщение DV IN (DV Вход).
3. Нажмите кнопку ПУСК/СТОП для входа в режим REC PAUSE (Пауза при записи).
  - На экране появляется сообщение PAUSE (ПАУЗА).
4. Включите воспроизведение на подсоединенном DV-устройстве, одновременно наблюдая изображение на мониторе камеры.
5. Чтобы начать запись, нажмите кнопку ПУСК/СТОП.
  - Если вы хотите приостановить запись на короткое время, нажмите кнопку ПУСК/СТОП еще раз.
6. Для прекращения записи нажмите кнопку ■ (СТОП).

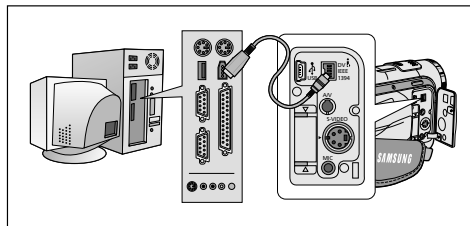

### Примечание

- При использовании этой видеокамеры для записи, изображения на мониторе могут выглядеть неровными, однако это не влияет на записываемые изображения.
- Правильная работа гарантирована не для всех компьютеров, соответствующих указанным выше системным требованиям.

## Интерфейс USB

---

### ● Передача цифрового изображения через интерфейс USB

- ❖ Через интерфейс USB вы можете легко передавать на ПК неподвижные изображения с карты памяти, не используя какие-либо дополнительные платы расширения.
- ❖ Через интерфейс USB вы можете передавать изображения на ПК.
- ❖ Для передачи изображений на ПК, вы должны установить программное обеспечение (Driver, DVC Media 5.1, Windows Media Player 9.0, DirectX 9.0a), прилагаемое к видеокамере.

### Системные требования

- Процессор: Совместимый с Intel® Pentium III™ 450 или более мощный
- Операционная система: Windows® 98SE/ME/2000/XP
- ОЗУ: 128 Мбайт или более
- Дисковод CD-ROM: 4x дисковод CD-ROM
- ВИДЕО: Видеокарта, поддерживающая 65000 цветов, или лучше
- Свободный порт USB (V1.1)
- Жесткий диск: 4 Гбайт (рекомендуется 8 Гбайт)



### Замечание

- Intel® Pentium III™ является товарным знаком Intel Corporation.
- Windows® является зарегистрированным товарным знаком Microsoft® Corporation.
- Названия всех других марок или продуктов, упоминающиеся здесь, являются товарными знаками соответствующих компаний или организаций.
- Правильная работа гарантирована не для всех компьютеров, соответствующих системным требованиям, указанным выше.

# Интерфейс USB

## Установка программы DVC Media 5.1

- ❖ Руководство пользователя программы DVC Media 5.1 имеется на поставляемом с видеокамерой компакт-диске в виде файла формата Adobe PDF.
- ❖ Руководство пользователя можно просматривать с использованием программы Acrobat Reader, также имеющейся на компакт-диске (Acrobat Reader - это бесплатная программа компании Adobe Systems, Inc.). (D:\help)
- ❖ Не подсоединяйте видеокамеру к ПК до установки программы на компьютер.
- ❖ Если к компьютеру подсоединена другая цифровая фотокамера или сканер, отсоедините их до установки программы.
- ❖ Приведенные ниже инструкции даны на примере операционной системы Windows® 98SE.

### Установка программы

1. Загрузите компакт-диск с программным обеспечением в дисковод CD-ROM.
  - На экране появится окно выбора типа установки.
2. Если после загрузки компакт-диска окно выбора типа установки не появляется на экране, щелкните мышью на пункте "Run" (Выполнить) в меню "Start" (Пуск) и запустите программу SETUP.EXE, чтобы начать установку.
  - Если дискуводу CD-ROM в вашем компьютере присвоена буква "D:", введите команду "D:/setup.exe" и нажмите клавишу ENTER (ВВОД).
3. Щелкните кнопкой мыши на одной из перечисленных ниже кнопок для установки выбранного программного обеспечения. (программа автоматически проверяет наличие на компьютере нужного драйвера, и при необходимости устанавливает его)
  - Драйвер DVC: Драйвер съемного диска с интерфейсом USB (только для Windows® 98SE), драйвер Web-камеры с интерфейсом USB.  
USB Streaming Driver
  - DVC Media 5.1
  - DirectX 9.0a
  - Windows Media Player 9.0
  - Программа для редактирования



### Использование функции "Web-камера"

- ❖ Вы можете использовать эту видеокамеру в качестве Web-камеры.
  - ❖ Вы можете использовать видеокамеру в этом качестве, если подсоединитесь к Web-сайту, предоставляющему функции видео чат.
  - ❖ Установив на компьютер программу Net Meeting, вы можете проводить видеоконференции, используя эту видеокамеру.
  - ❖ Если при пользовании функцией "видео чат" (или видеоконференция) вы хотите передавать речь, подсоедините внешний микрофон к звуковой плате вашего ПК.
  - ❖ Размер изображения с Web-камеры на экране - 160 × 120 пикселей.
  - ❖ Если камера подсоединена к компьютеру через интерфейс USB, кнопки управления камерой, за исключением ВЫКЛЮЧАТЕЛЯ ПИТАНИЯ, ПЕРЕКЛЮЧАТЕЛЯ РЕЖИМОВ РАБОТЫ, ТРАНСФОКАТОРА и ПЕРЕКЛЮЧАТЕЛЯ РЕЖИМА НОЧНОЙ СЪЕМКИ, не будут действовать.
1. Установите переключатель режимов в положение TAPE (Кассета), установите выключатель питания в положение CAMERA (КАМЕРА).
  2. Подсоедините один конец USB-кабеля к разъему USB на видеокамере, а другой конец кабеля к USB-порту на компьютере.

# Интерфейс USB

## Использование функции “Съемный диск”

- ❖ С помощью интерфейса USB вы можете легко передавать данные с карты памяти на компьютер, не устанавливая для этого в компьютер дополнительных плат расширения.
1. Установите переключатель режимов в положение MEMORY CARD, установите выключатель питания в положение CAMERA (Камера) или PLAYER (Плеер).
  2. Подсоедините другой конец USB-кабеля к гнезду USB видеокамеры, а другой конец - к USB-порту на вашем компьютере.

## Использование функции передачи потокового видео через порт USB

- ❖ Через порт USB передаются потоковые данные формата MPEG4.
  - ❖ Чтобы пользоваться функцией передачи потокового видео (USB STREAMING), на ПК должны быть установлены программы DVC Media 5.1, DirectX 9.0a и Windows Media Player 9.0 (имеются на поставляемом с видеокамерой компакт-диске).
  - ❖ Используя функцию USB STREAMING, вы можете видеть на мониторе ПК движущиеся изображения, передаваемые от ВИДЕОКАМЕРЫ. Вы также можете сохранять на жестком диске ПК движущиеся изображения в виде файлов формата “.asf” или неподвижные изображения в виде файлов формата “.jpg”.
1. Установите переключатель режимов в положение TAPE (Кассета), установите выключатель питания в положение CAMERA (Камера) или PLAYER (Плеер).
  2. Подсоедините один конец USB-кабеля к разъему USB на видеокамере, а другой конец кабеля к USB-порту на вашем компьютере.
  3. Запустите программу DVC Media 5.1.
- Если вам требуется подробное описание передачи потокового видео через порт USB, обращайтесь к Руководству пользователя программы DVC Media 5.1.

## Подсоединение к компьютеру

1. Подсоедините USB-кабель к USB-порту на компьютере.
2. Подсоедините другой конец USB-кабеля к соответствующему гнезду видеокамеры (разъему USB).
  - Если камера подсоединена к компьютеру через интерфейс USB, кнопки управления камерой, за исключением выключателя питания, переключателя режимов работы, трансфокатора и переключателя режима ночной съемки, не будут действовать.

## Отсоединение USB-кабеля

- ❖ После завершения передачи данных, вы должны отсоединить кабель следующим образом:
1. Выберите пиктограмму съемного диска и щелкните правой кнопкой мыши, затем выберите в контекстном меню пункт [Eject] (Извлечь).
  2. Выберите [Confirm] (Подтверждаю) и отсоедините USB-кабель, когда появится экран Windows Splash.

### Примечание

- Если во время передачи данных вы отсоедините USB-кабель от компьютера или от видеокамеры, передача данных будет прекращена, при этом данные могут быть повреждены.
- Если USB-кабель подсоединен к компьютеру через USB-концентратор, или если USB-кабелями к компьютеру одновременно подсоединены еще к нескольким устройствам с интерфейсом USB, видеокамера может не работать надлежащим образом.
  - В этом случае, отсоедините от компьютера все остальные устройства с интерфейсом USB и подсоедините видеокамеру заново.

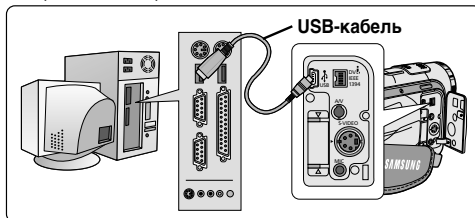

## Режим Цифровой фотокамеры

### Мультиформатный слот для карт памяти

- ❖ Карта Memory Stick используется для хранения и управления записанными камерой неподвижными изображениями.

#### Функции, доступные при наличии карты памяти

- ❖ Запись неподвижных изображений и видеофрагментов в формате MPEG4.
- ❖ Просмотр неподвижных изображений и видеофрагментов формата MPEG4.
  - Просмотр отдельных изображений
  - Просмотр в режиме слайд-шоу
- ❖ Просмотр в режиме Multi
- ❖ Предохранение изображений от случайного стирания
- ❖ Удаление изображений, записанных на карте
- ❖ Установка метки печати для неподвижных изображений
- ❖ Форматирование карты Memory Stick



#### Примечание

- При записи на карту Memory Stick вы можете использовать большинство функций видеокамеры.
- При записи на карту на мониторе появляется значок “▶▶▶ [иконка]”.
- Не извлекайте и не вставляйте карту Memory Stick при записи или загрузке изображения.
  - Установка или извлечение карты Memory Stick во время записи или загрузки изображения может привести к повреждению данных.
- Если вы хотите сохранить все изображения, записанные на карте Memory Stick, установите флажок защиты от записи на карте Memory Stick в положение LOCK (Защита).



MEMORY STICK™

- Название “Memory Stick” и логотип  являются товарными знаками Sony Corporation.
  - Все другие названия продуктов, упоминающиеся здесь, могут являться товарными знаками или зарегистрированными товарными знаками соответствующих компаний.
- Кроме того, символы “™” и “®” в данной Инструкции упоминаются не в каждом случае.

## Режим Цифровой фотокамеры

### Как вставить и извлечь карту памяти

#### ● Как вставить карту

1. Установите выключатель питания в положение OFF (Выкл.).
2. Вставьте карту Memory Card в расположенное в нижней части видеокамеры гнездо для карты в направлении, указанном стрелкой.

#### ● Как извлечь карту

1. Установите выключатель питания в положение OFF (Выкл.).
  2. Нажмите на карту, после чего она автоматически выйдет из гнезда.
  3. Вытяните карту Memory Card из гнезда.
- ❖ Не пытайтесь вытянуть карту Memory Card из гнезда без предварительного нажатия.

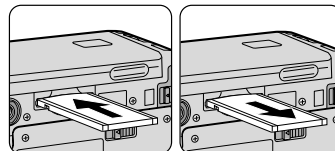

(Поддерживаемые карты памяти)

### Примечание

- Карта памяти Memory Stick Duo или мультимедийная карта RS-MMC вставляются с помощью адаптера (в комплект поставки не входит).
- Если вы установите видеокамеру в режим M.PLAY (Считывание из памяти), на мониторе появится последнее записанное на карту изображение.
  - Если на карте Memory Card не записано никаких изображений, на мониторе появится сообщение NO STORED PHOTO! (Нет сохраненных изображений!) или NO STORED MPEG4! (Нет сохраненных видеофрагментов MPEG4!) и значок
- Не отключайте питание во время записи, загрузки, удаления изображений или во время форматирования карты.
- Перед тем, как вставлять или извлекать карту Memory Card, выключайте питание камеры. В противном случае хранящиеся на карте Memory Card данные могут быть потеряны.
- Не позволяйте металлическим предметам соприкасаться с контактами карты.
- Не сгибайте карту, не роняйте ее и не подвергайте сильным ударам.
- После извлечения карты Memory Card из видеокамеры положите карту в мягкий футляр для защиты от разрядов статического электричества.
- Сохраненные на карте данные могут быть искажены или утеряны в результате неправильного обращения, воздействия статического электричества, электрических помех или ремонта. Храните важные изображения в отдельном месте.
- Компания Samsung не несет ответственности за утрату данных в результате неправильного обращения с картой.

## Режим Цифровой фотокамеры

### Структура папок и файлов на карте памяти

- ❖ Записанные вами неподвижные изображения хранятся на карте в виде файлов формата JPEG.
- ❖ Записанные вами видеофрагменты хранятся на карте в виде файлов формата MPEG4.
- ❖ У каждого файла есть номер, все файлы хранятся в папках.
  - Каждому записываемому изображению последовательно присваивается номер файла от DCAM0001 до DCAM9999.
  - Каждая папка имеет номер от 100SSDVC до 999SSDVC и записана на карте.

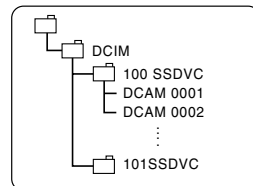

### Формат изображений

- ❖ Неподвижные изображения
  - Изображения сжаты в формате JPEG (Joint Photographic Experts Group).
  - Количество пикселей составляет 640 X 480 в любом режиме.
  - Размер файла неподвижного изображения не должен превышать 1,4 Мбайт.
- ❖ Видеофрагменты
  - Изображения сжаты в формате MPEG (Moving Pictures Experts Group).
  - Количество пикселей составляет 352X288, 176X144 в любом режиме.

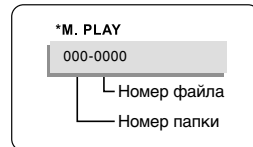

### Выбор режима работы камеры

- ❖ Вы можете использовать эту видеокамеру, как цифровую фотокамеру (DSC).
- ❖ Чтобы использовать эту видеокамеру в качестве цифровой фотокамеры, вы должны установить переключатель режимов в положение MEMORY CARD (карта Memory Card).
  - Режим M. REC (Запись в память)
    1. Установите переключатель режимов в положение MEMORY CARD.
    2. Установите выключатель питания в положение CAMERA (Камера).
  - Режим M. PLAY (Считывание из памяти)
    1. Установите переключатель режимов в положение MEMORY CARD.
    2. Установите выключатель питания в положение PLAYER (Плеер).

## Режим Цифровой фотокамеры

### НОМЕР ФАЙЛА В ПАМЯТИ

- ❖ Когда неподвижные изображения сохраняются на карту Memory Card, номера файлов будут присваиваться файлам в порядке их записи на карту.
- ❖ Можно задать следующий режим присвоения НОМЕРОВ ФАЙЛОВ В ПАМЯТИ.
  - SERIES (Последовательный): Когда на карте уже есть записанные файлы, новому изображению будет присвоен следующий последовательный номер.
  - RESET (Сброс).
    - Когда на карте Memory Card нет сохраненных файлов: Нумерация файлов начинается с 0001.
    - Когда на карте Memory Card есть сохраненные файлы: Нумерация файлов продолжится с номера, следующего за номером последнего сохраненного файла.

1. Установите переключатель режимов в положение MEMORY (Память), а выключатель питания в положение CAMERA (Камера).
2. Нажмите кнопку МЕНЮ.
  - На экране появляется список меню.
3. Поверните ДИСК МЕНЮ так, чтобы выделить пункт MEMORY (Память) и нажмите кнопку ENTER (Ввод).
4. Поверните ДИСК МЕНЮ так выделите в подменю пункт FILE NUMBER (Номер файла) и нажмите кнопку ENTER (Ввод).
5. Чтобы выйти из меню, нажмите кнопку МЕНЮ.

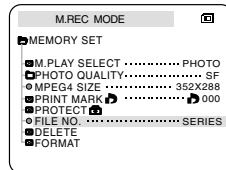
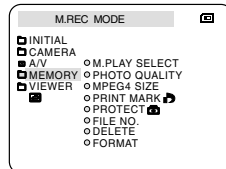

#### Примечание

- Когда вы используете карту Memory Card, содержащую файлы изображений, записанные другим устройством, нумерация файлов начнется с номера, следующего за самым большим номером, который запомнен либо в камере, либо в карте Memory Card.
- Когда были сохранены 9999 файлов, нумерация файлов вновь начинается с 0001.



## Режим Цифровой фотокамеры

### Выбор качества изображения

❖ Вы можете выбрать качество неподвижного изображения, которое собираетесь записать.

#### Как выбрать качество изображения

1. Установите переключатель режимов в положение MEMORY CARD.
2. Установите выключатель питания в положение CAMERA (Камера).
3. Нажмите кнопку MENU (Меню).
  - На экране появляется список меню.
4. Поверните ДИСК МЕНЮ так, чтобы выделить пункт MEMORY (Память).
5. Нажмите кнопку ENTER (Ввод) для входа в подменю.
6. Поверните ДИСК МЕНЮ так, чтобы выделить в подменю пункт PHOTO QUALITY (Качество изображения).
7. Нажмите кнопку ENTER.
8. С помощью ДИСКА МЕНЮ выберите качество изображения.
  - Нажмите кнопку ENTER, чтобы подтвердить выбор качества изображения.
  - Если вы выйдете из подменю, не нажав кнопку ENTER, качество записываемого изображения не изменится.
9. Чтобы выйти из меню, нажмите кнопку MENU.

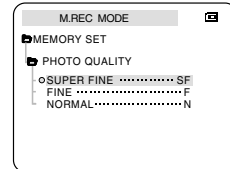
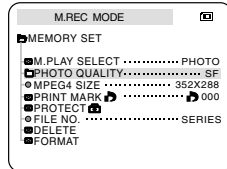
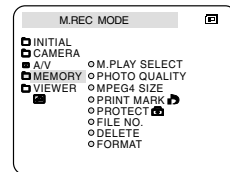
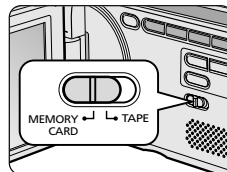

#### ● Количество изображений, сохраняемых на карте памяти

КАЧЕСТВО	8 Мбайт	16 Мбайт
SUPER FINE (ОЧЕНЬ ВЫСОКОЕ)	Прибл. 45	Прибл. 90
FINE (ВЫСОКОЕ)	Прибл. 85	Прибл. 170
NORMAL (СТАНДАРТНОЕ)	Прибл. 155	Прибл. 310

- Реальное количество изображений, которое вы можете записать, зависит от размера изображения.

## Режим Цифровой фотокамеры

### Запись неподвижных изображений на карту памяти в режиме M. REC (Запись в память)

❖ Звуковое сопровождение не может быть записано на карту Memory Card вместе с неподвижным изображением.

#### Запись изображений на карту памяти

1. Установите переключатель режимов в положение MEMORY CARD (карта Memory Card).
2. Установите выключатель питания в положение CAMERA (Камера).
3. Нажмите и удерживайте кнопку PHOTO.
  - На карту Memory Card записывается неподвижное изображение.
  - Во время записи неподвижного изображения на экране появляется значок "▶▶▶".

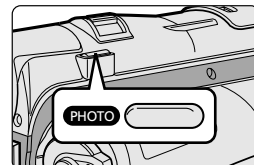
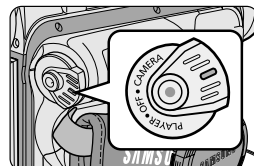
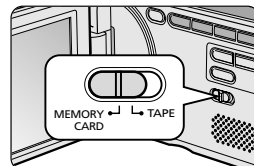

## Режим Цифровой фотокамеры

### Запись изображения с кассеты в виде неподвижного изображения

- ❖ Вы можете записать неподвижное изображение с кассеты на карту Memory Card.
- ❖ Если вы хотите записать с кассеты на карту Memory Card несколько неподвижных изображений, воспользуйтесь функцией COPY (Копирование).

1. Установите переключатель режимов в положение TAPE (Кассета).
2. Установите выключатель питания в положение PLAYER (Плеер).
3. Включите воспроизведение кассеты.
4. Нажмите и удерживайте кнопку PHOTO.
  - На карту Memory Card записывается неподвижное изображение.
  - Во время записи неподвижного изображения на мониторе появляется значок “▶▶▶”.

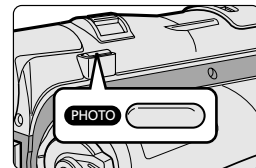
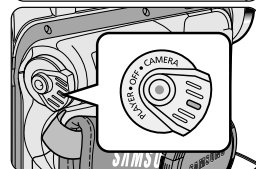
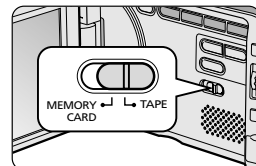

## Режим Цифровой фотокамеры

### Просмотр неподвижных изображений

- ❖ Вы можете воспроизвести и просмотреть неподвижные изображения, записанные на карту Memory Card.
- ❖ Существует 3 способа просмотра записанных изображений
  - Просмотр одиночных изображений: Просмотр изображений кадр за кадром.
  - Слайд-шоу: автоматический просмотр всех изображений по очереди.
  - Просмотр в режиме Multi: Просмотр сразу 6 изображений

### Просмотр в одиночном режиме

1. Установите переключатель режимов в положение MEMORY CARD (карта Memory Card).
2. Установите выключатель питания в положение PLAYER (Плеер).
  - На мониторе появляется последнее записанное изображение.
    - Если на карте Memory Card не записано никаких изображений, на мониторе появляется сообщение NO STORED PHOTO! (Нет сохраненных изображений!) или NO STORED MPEG4! (Нет сохраненных видеофрагментов MPEG4!) и значок .
3. С помощью кнопок ►►(ВПЕРЕД) и ◄◄(НАЗАД) найдите нужное неподвижное изображение.
  - Чтобы увидеть следующее изображение: нажмите кнопку ►►(ВПЕРЕД).
  - Чтобы увидеть предыдущее изображение: нажмите кнопку ◄◄(НАЗАД).
  - При нажатии кнопки ►►(ВПЕРЕД) на последнем изображении, вы переходите к первому изображению, а при нажатии кнопки ◄◄(НАЗАД) на первом изображении, вы переходите к последнему изображению.
  - Для быстрого поиска изображений удерживайте нажатой кнопку ►►(ВПЕРЕД) или ◄◄(НАЗАД).

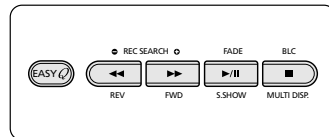

### Просмотр в режиме слайд-шоу

1. Установите переключатель режимов в положение MEMORY CARD.
2. Установите выключатель питания в положение PLAYER (Плеер).
  - На мониторе появляется последнее записанное изображение.
3. Нажмите кнопку ►|| (СЛАЙД-ШОУ).
  - Изображения начинают воспроизводиться одно за другим по 3-4 секунды каждое.
4. Чтобы остановить слайд-шоу, нажмите кнопку ►|| (СЛАЙД-ШОУ) еще раз.

## Режим Цифровой фотокамеры

### Просмотр в режиме Multi

1. Установите переключатель режимов в положение MEMORY CARD (карта Memory Card).
2. Установите выключатель питания в положение PLAYER (Плеер).
  - На мониторе появляется последнее записанное изображение.
3. Чтобы просматривать на экране по 6 изображений одновременно, нажмите кнопку MULTI DISP..
  - Под одним из изображений появляется метка выбора (▶).
  - Для выбора изображения поворачивайте ДИСК МЕНЮ.
4. Для возврата к просмотру одиночных изображений вновь нажмите кнопку MULTI DISP..

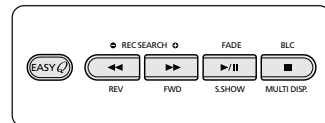
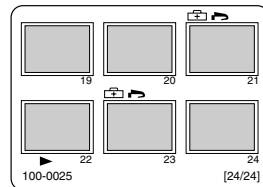

### Примечание

- Для просмотра шести предыдущих изображений нажмите кнопку ◀◀ (НАЗАД).
- Для просмотра шести следующих изображений нажмите кнопку ▶▶ (ВПЕРЕД).

## Режим Цифровой фотокамеры

### Копирование неподвижных изображений с кассеты на карту памяти

- ❖ Вы можете копировать на карту Memory Card неподвижные изображения, записанные на видеокассету с помощью функции PHOTO (ФОТОСЪЕМКА).
- ❖ Перемотайте ЛЕНТУ назад до нужной вам точки.

1. Установите выключатель питания в положение PLAYER (Плеер).
2. Нажмите кнопку MENU (Меню).
3. Поверните ДИСК МЕНЮ так, чтобы выделить пункт A/V (Аудио/Видео) и нажмите кнопку ENTER (Ввод).
  - На монитор выводится подменю.
4. Поверните ДИСК МЕНЮ так, чтобы выделить пункт PHOTO COPY (КОПИРОВАНИЕ ФОТОСНИМКОВ) и нажмите кнопку ENTER.
  - Все записанные на кассете неподвижные изображения будут скопированы на карту Memory Card.
5. Видеокамера автоматически выполняет поиск неподвижных изображений и начинается копирование.
6. Для остановки копирования нажмите кнопку ■ (СТОП).
  - Копирование останавливается автоматически, когда кассета доходит до конца, или когда заполняется карта Memory Card.

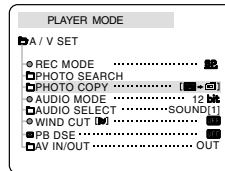
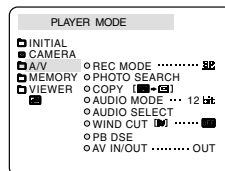

## Режим Цифровой фотокамеры

### Установка метки печати для неподвижных изображений

- ❖ Эта камера поддерживает формат печати DPOF (Формат цифрового задания печати).
  - ❖ Вы можете автоматически напечатать записанные на карту Memory Card изображения на принтере, поддерживающем формат DPOF.
  - ❖ Создать **МЕТКУ ПЕЧАТИ** можно двумя способами.
    - **THIS FILE (ТЕКУЩИЙ ФАЙЛ)**: Установка метки печати для изображения, которое демонстрируется в данный момент на ЖК-мониторе.
    - **ALL FILES (ВСЕ ФАЙЛЫ)**: Печать по 1 экземпляру каждого из сохраненных изображений.
1. Установите переключатель режимов в положение MEMORY CARD (карта Memory Card).
  2. Установите выключатель питания в положение PLAYER (Плеер).
    - На мониторе появляется последнее записанное изображение.
  3. С помощью кнопок ►► (ВПЕРЕД) и ◄◄ (НАЗАД) найдите неподвижное изображение, которое вы хотите пометить.
  4. Нажмите кнопку MENU (Меню).
  5. Поверните ДИСК МЕНЮ так, чтобы выделить пункт MEMORY (ПАМЯТЬ) и нажмите кнопку ENTER (Ввод).
    - На монитор выводится подменю MEMORY SET (НАСТРОЙКА ПАМЯТИ).
  6. Поверните ДИСК МЕНЮ так, чтобы выделить пункт PRINT MARK (МЕТКА ПЕЧАТИ) и нажмите кнопку ENTER.
  7. Поверните ДИСК МЕНЮ, чтобы выбрать пункт THIS FILE (ТЕКУЩИЙ ФАЙЛ) или ALL FILES (ВСЕ ФАЙЛЫ) и нажмите кнопку ENTER.
  8. С помощью ДИСКА МЕНЮ выберите количество экземпляров изображения и нажмите кнопку ENTER.

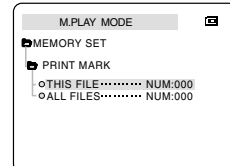
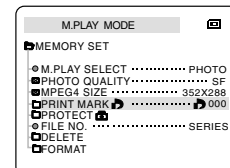
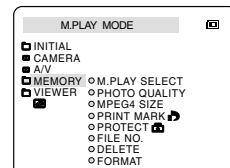

#### Примечание

- Если **МЕТКА ПЕЧАТИ** установлена для **ВСЕХ ФАЙЛОВ (ALL FILES)**, печатаются до 999 изображений, с номера 1 или 0.
- Если выбрана опция **ALL FILES (ВСЕ ФАЙЛЫ)**, то для печати изображений может потребоваться длительное время, зависящее от количества сохраненных изображений.

## Режим Цифровой фотокамеры

### Защита от случайного стирания

- ❖ Вы можете защитить важные изображения от случайного стирания.
    - При выполнении команды FORMAT (ФОРМАТИРОВАНИЕ) будут стерты все изображения, включая защищенные.
1. Установите переключатель режимов в положение MEMORY CARD (карта Memory Card).
  2. Установите выключатель питания в положение PLAYER (Плеер).
    - На мониторе появляется последнее записанное изображение.
    - Если на карте Memory Card не записано никаких изображений, на мониторе появляется сообщение NO STORED PHOTO! (Нет сохраненных изображений!) или NO STORED MPEG4! (Нет сохраненных видеофрагментов MPEG4!) и значок .
  3. С помощью кнопок ►► (ВПЕРЕД) и ◄◄ (НАЗАД) найдите неподвижное изображение, которое вы хотите защитить от стирания.
  4. Нажмите кнопку MENU (Меню).
  5. Поверните ДИСК МЕНЮ, чтобы выделить пункт MEMORY (ПАМЯТЬ) и нажмите кнопку ENTER (Ввод).
    - На экран выводится подменю MEMORY SET (НАСТРОЙКА ПАМЯТИ).
  6. Поверните ДИСК МЕНЮ, чтобы выделить пункт PROTECT (ЗАЩИТА) и нажмите кнопку ENTER.
  7. Нажмите кнопку ENTER, чтобы снять или установить защиту.
    - THIS FILE ON(ТЕКУЩИЙ ФАЙЛ): Предохраняется от стирания текущий выбранный файл.
  8. Для выхода из меню нажмите кнопку MENU.

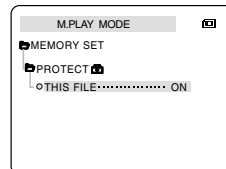
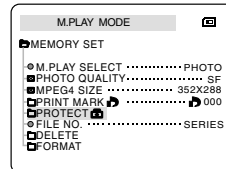
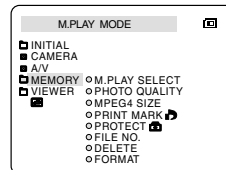



## Режим Цифровой фотокамеры

### Удаление неподвижных изображений

- ❖ Вы можете удалять неподвижные изображения, записанные на карте Memory Card.
  - ❖ Чтобы удалить защищенные изображения, вы должны сначала снять их защиту.
  - ❖ Удаленное изображение не может быть восстановлено.
1. Установите переключатель режимов в положение MEMORY CARD (карта Memory Card).
  2. Установите выключатель питания в положение PLAYER (Плеер).
  3. С помощью кнопок ►► (ВПЕРЕД) и ◄◄ (НАЗАД) найдите неподвижное изображение, которое вы хотите удалить.
  4. Нажмите кнопку MENU (Меню).
  5. Поверните ДИСК МЕНЮ, чтобы выделить пункт MEMORY (ПАМЯТЬ) и нажмите кнопку ENTER (Ввод).
    - На монитор выводится подменю MEMORY SET (НАСТРОЙКА ПАМЯТИ).
  6. Поверните ДИСК МЕНЮ, чтобы выделить пункт DELETE (УДАЛИТЬ) и нажмите кнопку ENTER.
    - С ПОМОЩЬЮ ДИСКА МЕНЮ выберите пункт THIS FILE (ТЕКУЩИЙ ФАЙЛ) или ALL FILES (ВСЕ ФАЙЛЫ).
    - THIS FILE (ТЕКУЩИЙ ФАЙЛ): Удаляется только текущий выбранный файл.
    - ALL FILES (ВСЕ ФАЙЛЫ): Удаляются все файлы, хранящиеся на карте Memory Card.
  7. Появляется диалоговое окно с запросом на подтверждение удаления изображения (изображений).
    - С помощью ДИСКА МЕНЮ выберите действие.
    - EXECUTE (ВЫПОЛНИТЬ): Выбранное изображение (изображения) удаляется.
    - CANCEL (ОТМЕНА): Изображения не удаляются, возврат в предыдущее меню.

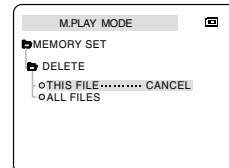
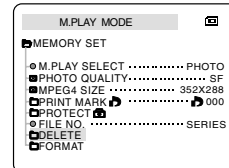
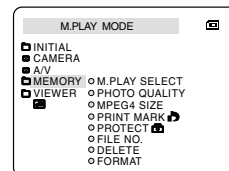

#### Примечание

- При попытке удаления защищенного изображения на экране появляется сообщение "PROTECT!" (Защищено!).

## Режим Цифровой фотокамеры

### Форматирование карты памяти

- ❖ Функция MEMORY FORMAT (ФОРМАТИРОВАНИЕ ПАМЯТИ) служит для полного удаления всех изображений и дополнительной информации с карты Memory Card, включая защищенные изображения.
- ❖ Функция форматирования возвращает карту Memory Card в первоначальное состояние.
- ❖ Прилагаемая к этой видеокамере карта Memory Card уже отформатирована.

### Внимание

- ❖ При использовании функции MEMORY FORMAT (ФОРМАТИРОВАНИЕ ПАМЯТИ) будут стерты все изображения и стертые изображения будет невозможно восстановить.
1. Установите переключатель режимов в положение MEMORY CARD (карта Memory Card).
  2. Установите выключатель питания в положение PLAYER (Плеер).
  3. Нажмите кнопку MENU (Меню).
  4. Поверните ДИСК МЕНЮ, чтобы выделить пункт MEMORY (ПАМЯТЬ) и нажмите кнопку ENTER (Ввод).
    - На монитор выводится подменю.
  5. Выберите в списке пункт FORMAT (ФОРМАТИРОВАТЬ) и нажмите кнопку ENTER.
  6. На мониторе появляется сообщение “ALL FILES ARE DELETED! FORMAT REALLY?” (“ВСЕ ФАЙЛЫ БУДУТ УДАЛЕНЫ! ВЫ ДЕЙСТВИТЕЛЬНО ХОТИТЕ НАЧАТЬ ФОРМАТИРОВАНИЕ?”).
  7. С помощью ДИСКА МЕНЮ выберите нужный пункт подменю.
    - NO (НЕТ): Возврат в предыдущее меню.
    - YES (ДА): Начало форматирования.
  8. Нажмите кнопку ENTER.
 

Если вы выбрали “YES” (ДА), то после окончания форматирования карты MEMORY CARD на экране появится сообщение “COMPLETE!” (ЗАКОНЧЕНО!).
  9. Для выхода из меню нажмите кнопку MENU.

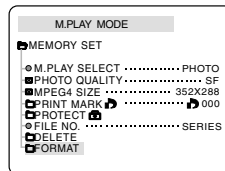
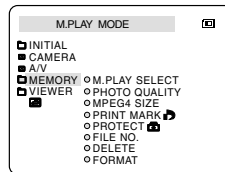

### Примечание

- Если вы хотите отформатировать карту Memory Stick на ПК, используйте программу “MS Formatter”, входящую в комплект программного обеспечения на компакт-диске.
  - Программа “MS Formatter” предназначена только для карт Memory Stick.

## Режим Цифровой фотокамеры

### Функция MPEG REC (Запись в формате MPEG)

- ❖ Вы можете записывать на карту Memory Card видеофрагменты вместе со звуком.

### Сохранение изображений, снятых камерой, в виде файла видеофрагмента на карту MEMORY CARD

1. Проверьте, установлена ли в камеру карта MEMORY CARD.  
Если нет, вставьте карту в предназначенное для нее гнездо.
2. Установите переключатель режимов в положение MEMORY.
3. Установите выключатель питания в положение CAMERA (Камера).
4. Нажмите кнопку ПУСК/СТОП, снимаемые камерой изображения сохраняются на карте MEMORY CARD в формате MPEG4 как видеофрагменты.
  - Вы можете записать 10-20 секундный сюжет в непрерывном режиме.
  - При записи неподвижных изображений с камеры на карту MEMORY CARD, вы можете пользоваться кнопкой PHOTO (Фото) вместо кнопки ПУСК/СТОП.
5. Для окончания записи нажмите кнопку ПУСК/СТОП.

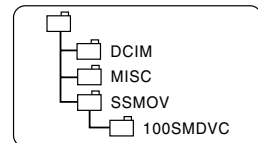
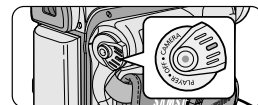
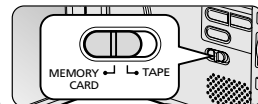

#### Примечание

- Перед тем, как пользоваться функцией MPEG REC, проверьте, вставлена ли в камеру карта MEMORY CARD.
- Сохраненные видеофрагменты могут быть 2 размеров: 176 × 144 пикселей или 352 × 288 пикселей.
- Записанные вами видеофрагменты сохраняются на карту Memory Card как файлы с расширением \*.asf.
- Записанный вами файл сохраняется в следующую папку.
- Видеофрагменты, записанные на карту Memory Card, имеют меньший размер и более низкое разрешение, чем записанные на ленту.
- Звук записывается в монофоническом формате.
- В режиме M.REC (Запись в память) недоступны следующие функции.
  - DIS (Цифровой стабилизатор изображения), Digital Zoom (Цифровая Трансфокация), Fade (Затемнение), Program AE (Программы автоматической экспозиции), Цифровые спецэффекты, Slow Shutter (Низкая скорость затвора).
- Не вставляйте и не извлекайте кассету при записи на карту Memory Card. На записи могут появиться шумы.
- Не извлекайте карту Memory Card во время записи на нее, иначе вы можете повредить записанные на карту Memory Card данные или саму карту.

## Режим Цифровой фотокамеры

### Выбор размеров движущегося изображения

1. Установите переключатель режимов в положение MEMORY CARD (карта Memory Card).
2. Установите выключатель питания в положение CAMERA (Камера).
3. Нажмите кнопку MENU (Меню)
4. Поверните ДИСК МЕНЮ так, чтобы выделить пункт MEMORY (ПАМЯТЬ).
5. Нажмите кнопку ENTER (Ввод), чтобы войти в подменю.
6. Поверните ДИСК МЕНЮ так, чтобы выделить пункт MPEG4 SIZE (Размер изображения MPEG4).
7. Нажмите кнопку ENTER (Ввод).
  - При нажатиях переключателя поочередно выбирается размер изображения MPEG4 352 × 288 или 176 × 144.

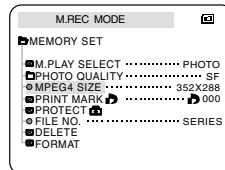
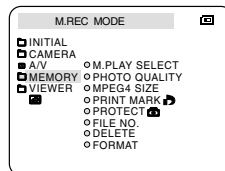

## Режим Цифровой фотокамеры

### Функция MPEG PB (Воспроизведение файлов формата MPEG)

- ❖ Функция MPEG PB работает только в режиме PLAYER (Плеер).
- ❖ Функция MPEG PB позволяет вам просматривать записанные на карту Memory Card видефрагменты.
- ❖ При воспроизведении MPEG4 звук будет воспроизводиться только через акустическую систему персонального компьютера (динамики телевизора или видеокамеры не будут использоваться для воспроизведения звука).

1. Установите переключатель режимов в положение MEMORY CARD (карта Memory Card).
2. Установите переключатель питания в положение PLAYER.
3. Нажмите кнопку MENU и выделите с помощью ДИСКА МЕНЮ пункт MEMORY.
4. Нажмите кнопку ENTER для входа в подменю.
5. С помощью ДИСКА МЕНЮ выделите в подменю пункт M.PLAY (Считывание из памяти).
6. Нажмите кнопку MENU для выхода из меню.
7. С помощью кнопок ►► (ВПЕРЕД) и ◀◀ (НАЗАД) найдите видефрагмент, который вы хотите воспроизвести.
8. Нажмите кнопку ВОСПРОИЗВЕДИТЕ/ПАУЗА.
  - Воспроизводятся видефрагменты, записанные на карту MEMORY CARD.

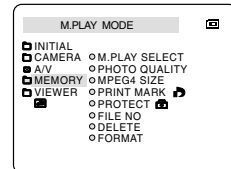
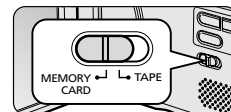

#### Примечание

- При воспроизведении видефрагментов в формате MPEG4, на изображении могут появиться помехи или мозаичный шум, однако это не является неисправностью.
- Аудиокодек Sharp G.726 автоматически устанавливается через Интернет при воспроизведении файлов формата MPEG4.
- Если на вашем компьютере не установлен аудиокодек Sharp G.726, вы не сможете воспроизводить звуковое сопровождение видефрагментов формата MPEG4.
- Записанные вами на карту Memory Card видефрагменты могут не воспроизводиться на видеокамерах других производителей.
- Файлы MPEG4, записанные с помощью другой видеокамеры, могут не воспроизводиться этой видеокамерой.
  - Для воспроизведения на вашем компьютере файлов формата MPEG4, записанных на карте Memory Card, вам понадобится проигрыватель Microsoft Windows Media Player версии 9 или выше и аудиокодек Sharp G.726. (Microsoft Windows Media Player версии 9 (англ.) входит в состав программного обеспечения на прилагаемом компакт-диске).
  - Microsoft Windows Media Player с интерфейсом на других языках вы можете загрузить с Web-сайта компании Microsoft, "<http://www.microsoft.com/windows/windowsmedia/download/default.asp>".

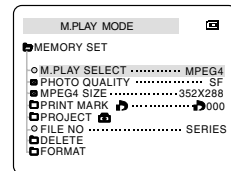

## Уход за видеокамерой

### После окончания съемки

- ❖ По окончании съемки необходимо отсоединить видеокамеру от источника питания.
- ❖ Это особенно важно при съемке с использованием ионно-литиевой аккумуляторной батареи, так как если оставить ее в видеокамере, это может сократить срок ее службы. Поэтому батарею необходимо отсоединять от видеокамеры.

1. Сдвиньте кнопку ИЗВЛЕЧЕНИЯ КАССЕТЫ в направлении, указанном стрелкой.

- При открытии дверцы отсека для кассеты, кассета извлекается автоматически.
- Подождите, пока кассета не будет полностью вытолкнута.

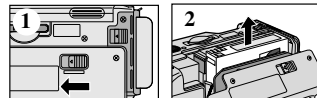

2. Вынув кассету, закройте дверцу отсека и поместите видеокамеру в место, где нет пыли.

- Пыль и другие загрязнения могут привести к возникновению шумов или дрожанию изображения.



3. Установите выключатель питания в положение OFF (Выкл.).

4. Отключите видеокамеру от сети переменного тока или отделите ионно-литиевую аккумуляторную батарею.

- Нажмите кнопку ОСВОБОЖДЕНИЯ АККУМУЛЯТОРНОЙ БАТАРЕИ и сдвиньте батарею в направлении, указанном стрелкой.

## Уход за видеокамерой

### Чистка видеокамеры и уход за ней

#### Чистка видеоголовок

Для обеспечения нормальной записи и высокого качества изображения, необходимо чистить видеоголовки, если при воспроизведении на изображении появляются шумы, помехи, или виден только голубой экран, поскольку это может быть вызвано загрязнением видеоголовок.

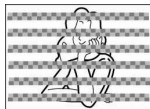

(blue screen)

1. Установите выключатель питания в положение PLAYER (Плеер).
2. Вставьте чистящую кассету.
3. Нажмите кнопку ►/|| (ВОСПРОИЗВЕДИТЕ/ ПАУЗА).
4. Спустя 10 секунд нажмите кнопку ■ (СТОП).

#### Примечание

- Проверьте качество изображения, используя видеокассету с записью. Если качество все еще низкое, повторите операцию. Если проблема осталась, обратитесь в местный уполномоченный сервисный центр.
- Для чистки видеоголовок используйте кассету, предназначенную для сухой чистки.

## Уход за видеокамерой

### Использование вашей видеокамеры за границей

- ❖ В разных странах и регионах используются разные системы цветного телевидения и сети переменного тока с разными параметрами.
- ❖ Прежде, чем использовать вашу видеокамеру за границей, проверьте следующее.

#### Источники питания

- Благодаря поставляемому с видеокамерой блоку питания от сети переменного тока, вы можете использовать вашу видеокамеру в любой стране или регионе, где используется сеть переменного тока с напряжением 100 - 240 В, частотой 50/60 Гц.
- В случае необходимости используйте соответствующий переходник для вилки сетевого шнура.

#### Система цветного телевидения

- Вы можете просматривать ваши записи на экране ЖК-монитора. Однако для просмотра их на экране телевизора или для их перезаписи на видеомагнитофон необходимы телевизор или видеомагнитофон, совместимые с системой PAL и имеющие соответствующие разъемы для аудио/ видеосигнала. В противном случае вам может понадобиться транскодер.

#### ● Страны/регионы, где используется система PAL

Австралия, Австрия, Бельгия, Болгария, Великобритания, Венгрия, Германия, Голландия, Гонконг, Греция, Дания, Египет, Индия, Ирак, Иран, Испания, Китай, Кувейт, Ливия, Малайзия, Норвегия, о-в Маврикий, Румыния, Саудовская Аравия, Сингапур, Сирия, Словакия, СНГ, Таиланд, Тунис, Финляндия, Франция, Чехия, Швейцария, Швеция, и т.д.

#### ● Страны/регионы, где используется система NTSC

Багамские о-ва, Канада, Мексика, США, Тайвань, Филиппины, Центральная Америка, Южная Корея, Япония, и т.д.

#### Примечание

Вы можете снимать вашей видеокамерой в любой точке мира и просматривать отснятые эпизоды на экране ЖК-монитора.





## Устранение неполадок

### Устранение неполадок

- Прежде, чем обращаться в уполномоченный сервисный центр компании Samsung, проведите следующие простые проверки.  
Это может сэкономить вам время и избавить от ненужного вызова специалиста по обслуживанию.

### Вывод на ЖК-монитор информации самодиагностики

Информация	Мигание	Информирует о том, что...	Действия
	Медленно	Аккумуляторная батарея почти разрядилась.	Замените батарею на заряженную.
TAPE END!	Медленно	До конца кассеты остается около 2 минут.	Приготовьте новую кассету.
TAPE END!	Нет	Лента в кассете дошла до конца.	Вставьте новую кассету.
TAPE!	Медленно	В видеокамере нет кассеты.	Вставьте кассету в видеокамеру.
PROTECTION!	Медленно	Кассета защищена от записи.	Снимите защиту, если вы собираетесь снимать.
▲ ...D L C R	Медленно	В видеокамере возникла механическая неполадка.	<ol style="list-style-type: none"> <li>Извлеките кассету.</li> <li>Выключите видеокамеру.</li> <li>Отсоедините аккумуляторную батарею.</li> <li>Снова подсоедините аккумуляторную батарею.</li> </ol> <p>* Если неполадка не исчезла, свяжитесь с местным сервисным центром.</p>
	Медленно	В видеокамере произошла конденсация влаги.	См. ниже.

### Конденсация влаги

- Если видеокамера была быстро принесена из холодного места в теплое, внутри видеокамеры, на поверхности ленты или на объективе может сконденсироваться влага. В результате этого, лента может прилипнуть к барабану видеоголовки и получить повреждения, либо видеокамера не будет работать должным образом. Для предотвращения возможных повреждений в этих обстоятельствах, видеокамера снабжена датчиком влаги.
- При конденсации влаги внутри видеокамеры на мониторе появляется значок  (Конденсация влаги). Если это произойдет, не будет работать ни одна функция, за исключением функции извлечения кассеты. Откройте отсек для кассеты и отсоедините аккумуляторную батарею. Оставьте видеокамеру как минимум на два часа в сухом, теплом помещении.

## Устранение неполадок

### Вывод на ЖК-монитор информации самодиагностики в режимах M.REC/M.PLAY (Запись в память/Считывание из памяти)

Информация	Мигание	Информирует о том, что...	Действия
MEMORY CARD!	медленно	В видеокамеру не вставлена карта памяти.	Вставьте карту Memory Card.
MEMORY FULL!	медленно	Недостаточно памяти для записи.	Замените карту на новую. Удалите одно изображение.
NO STORED PHOTO! или NO STORED MPEG4!	медленно	На карте Memory Card отсутствуют записанные изображения.	Запишите новые изображения.
WRITE PROTECT!	медленно	Карта Memory Card защищена от записи.	Сдвиньте флажок защиты от записи на карте Memory Card.
PROTECT!	медленно	Сделана попытка удалить защищенное изображение.	Снимите защиту изображения от удаления.
READ ERROR!	медленно	Камера не может начать считывание.	Отформатируйте карту Memory Card, или вставьте карту Memory Card, записанную на этой видеокамере.
WRITE ERROR!	медленно	Камера не может начать запись.	Отформатируйте карту Memory Card или замените ее на новую.
NOT FORMATTED!	медленно	Требуется отформатировать карту Memory Card.	Отформатируйте карту Memory Card. (см. стр. 98)
NOW DELETE...	медленно	При выполнении УДАЛЕНИЯ ФАЙЛА.	Подождите, пока удаление не закончится.
NOW FORMAT...	медленно	При выполнении ФОРМАТИРОВАНИЯ ПАМЯТИ.	Подождите, пока форматирование не закончится.
NOW COPY...	медленно	При выполнении КОПИРОВАНИЯ ФАЙЛОВ.	Подождите, пока копирование не закончится. Или нажмите кнопку СТОП.

## Устранение неполадок

- ❖ Если эти инструкции не помогут вам устранить проблему, обращайтесь в ближайший уполномоченный сервисный центр компании Samsung.

Проблема	Причина/ Устранение
Невозможно включить видеокамеру.	Проверьте аккумуляторную батарею или блок питания от сети переменного тока.
При съемке кнопка ПУСК/СТОП не действует.	Убедитесь в том, что выключатель питания установлен в положение CAMERA (Камера). Лента в кассете дошла до конца. Проверьте положение флажка защиты записи на кассете.
Видеокамера автоматически выключается.	Вы оставили видеокамеру в режиме STBY (Готовность) на время более 5 минут, не используя ее. Аккумуляторная батарея полностью разряжена.
Аккумуляторная батарея разряжается слишком быстро.	Слишком низкая температура воздуха. Аккумуляторная батарея не была заряжена полностью. Срок службы аккумуляторной батареи закончился, и она не может быть нормально заряжена. Используйте другую аккумуляторную батарею.
Если во время воспроизведения вы видите синий экран.	Возможно, видеоголовки загрязнились. Почистите видеоголовки с помощью чистящей кассеты.
При съемке объекта на темном фоне появляется вертикальная полоса.	Контраст между объектом и фоном слишком велик для нормальной работы видеокамеры. Используйте дополнительный источник освещения для подсветки фона или используйте во время съемки функцию BLC (Компенсация яркого фона).
Изображение в видеодискете размытое.	Объектив видеодискетеля не был отрегулирован. Перемещайте движок регулировки фокусировки видеодискетеля до получения четкого изображения символов и сообщений на экране видеодискетеля.
Автоматическая фокусировка не работает.	Проверьте, не установлен ли в меню режим M.FOCUS (Ручная фокусировка). Если выбрана ручная фокусировка, автоматическая фокусировка не работает.
Кнопки воспроизведения, перемотки назад и вперед не работают.	Проверьте положение выключателя питания. Установите выключатель в положение PLAYER (Плеер). Вы дошли до начала или до конца кассеты.
Если во время поиска записи вы видите искаженное изображение.	Это характерно для этой видеокамеры и не является неисправностью или дефектом.

## Технические характеристики

### Модель: VP-D107(i)

<b>Система</b>	
Система видеосигнала	Стандарт PAL
Система записи видеосигнала	2 вращающиеся головки, система наклонно-строчной записи
Система записи аудио сигнала	Вращающиеся головки, система импульсно-кодовой модуляции
Кассета	Цифровая видеокассета (ширина ленты 6,35 мм): кассета формата Mini DV
Скорость ленты	SP: около 18,83 мм/сек; LP: около 12,57 мм/сек
Время записи	SP: 60 минут (при использовании кассеты DVM 60), LP: 90 минут (при использовании кассеты DVM 60)
Время перемотки вперед/назад	Около 150 сек. (при использовании кассеты DVM 60)
Устройство создания изображений	ПЗС (Прибор с зарядовой связью)
Объектив	Объектив F1.6 с 20-кратной (оптической) и 900-кратной (цифровой) электронной трансфокацией
Диаметр фильтра	Ø30
<b>ЖК-монитор /Видеоискатель</b>	
Размер/Число пикселей	3,5 дюйма, 225000
Тип ЖК-монитора	ЖК-монитор на тонкопленочных транзисторах
Видеоискатель	0.24" Цветной ЖК-видеоискатель
<b>Разъемы</b>	
Выход видеосигнала	1 В п-п, (на сопротивлении 75 Ом)
Выход S-VIDEO	Y (сигнал яркости): 1 В п-п, 75 Ом, C (сигнал цветности): 0,286 В п-п, 75 Ом
Выход аудио сигнала	-7,5 дБ (на сопротивлении 600 Ом)
Вход/Выход DV	VP-D107i : специальный 4-контактный входной/выходной разъем, VP-D107 : только выход
Выход USB	Разъем типа Mini-B
Внешний микрофон	Ø3,5 мм, стерео
<b>Общие характеристики</b>	
Источник питания	8,4 В постоянного тока, ионно-литиевая аккумуляторная батарея 7,4 В
Тип источника питания	Ионно-литиевая аккумуляторная батарея, сеть переменного тока (100 В~240 В) 50/60 Гц
Потребляемая мощность (при записи)	4,9 Вт (с использованием ЖК-монитора), 3,9 Вт (с использованием видеоискателя).
Рабочий диапазон температур	0°C-40°C
Диапазон температур хранения	-20°C-60°C
Габаритные размеры	Длина 87,5 мм, Высота 150 мм, Ширина 55 мм
Масса	500 г (без ионно-литиевой аккумуляторной батареи и кассеты)
Встроенный микрофон	Всенаправленный конденсаторный стереофонический микрофон
Пульт дистанционного управления	Внутри помещения: более 15 м (по прямой); Вне помещения: около 5 м (по прямой)

- Внешний вид и технические характеристики могут быть изменены без предварительного уведомления.

## Предметный указатель

	<b>- I -</b>			<b>- H -</b>	
IEEE1394.....		80		Наложение звукового сопровождения.....	65
	<b>- R -</b>			Неподвижные изображения.....	92
REMOCON.....		40		<b>- П -</b>	
	<b>- U -</b>			ПАМЯТЬ НУЛЯ СЧЕТЧИКА ЛЕНТЫ.....	76
USB.....		82		Подсоединение.....	74
	<b>- A -</b>			Поиск записи.....	30
Автоматическая фокусировка/Ручная фокусировка.....		62		Поиск фотоснимка.....	67
Аккумуляторная батарея.....		24		Покадровый просмотр.....	75
Аудио/Видео вход/выход.....		79		Принадлежности.....	12
	<b>- Б -</b>			ПРОГРАММЫ АВТОМАТИЧЕСКОЙ ЭКСПОЗИЦИИ.....	44
БАЛАНС БЕЛОГО.....		46		Пульт дистанционного управления.....	17, 20
	<b>- В -</b>			<b>- Р -</b>	
Видеоискатель.....		31, 33		Размер кадра видеофрагмента.....	100
	<b>- Д -</b>			РЕЖИМ ЗАПИСИ.....	52
ДАТА/ВРЕМЯ.....		55		РЕЖИМ ЗВУКА.....	53
ДЕМОНСТРАЦИОННЫЙ РЕЖИМ.....		43		Ремешок для руки.....	22
Динамик камеры.....		35		<b>- С -</b>	
	<b>- Ж -</b>			СКОРОСТЬ ЗАТВОРА.....	58
ЖК-монитор.....		31, 32		Спецэффекты при воспроизведении.....	76
	<b>- З -</b>			Стандарт DV.....	80, 81
Запись MPEG.....		99		<b>- Т -</b>	
Затемнение.....		64		Трансфокция.....	47, 48
Защита изображений.....		96		<b>- У -</b>	
ЗВУКОВОЙ СИГНАЛ.....		41		Удаление изображений.....	97
	<b>- И -</b>			Управление звуком.....	35
Информация на экране.....		18, 19		УПРОЩЕННЫЙ режим съемки.....	61
	<b>- К -</b>			УСТАНОВКА ЧАСОВ.....	39
Кабель питания постоянного тока.....		23		<b>- Ф -</b>	
Карта Memory Card.....		86		ФИЛЬТРАЦИЯ ШУМА ВЕТРА.....	54
Карта Memory Stick.....		85		Форматирование.....	98
Кассета.....		27		<b>- Ц -</b>	
Качество изображения.....		89		Цифровой стабилизатор изображения.....	49
Кнопки управления.....		14		Цифровые спецэффекты.....	50
Компенсация яркого фона.....		63		<b>- Ч -</b>	
Копирование неподвижных изображений.....		94		Чистка.....	103
	<b>- М -</b>			<b>- Э -</b>	
МАКРОСЪЕМКА.....		45		ЭКСПОЗИЦИЯ.....	59
Меню быстрого доступа.....		57			

**RUSSIA**

**ЭТА ВИДЕОКАМЕРА ИЗГОТОВЛЕНА КОМПАНИЕЙ:**



Подлежит использованию по назначению  
в нормальных условиях  
Рекомендуемый период: 7 лет

\* **Russian Home Page**  
<http://www.samsung.ru>



Сертификат № : РОСС КР.АЯ46.В09297  
Срок действия с 15.03.2004 до 19.01.2007

**AD68-00762M**