

SAMSUNG

Инструкция по эксплуатации

РУКОВОДСТВО ПОЛЬЗОВАТЕЛЯ

Перед началом эксплуатации пылесоса внимательно прочитайте настоящие инструкции. Сохраните эти инструкции!

Подлежит использованию по назначению в нормальных условиях
Рекомендуемый период: 7 лет

Сделано в Корее
Юридический адрес изготовителя: Самсунг Электроникс Ко, Лтд, Самсунг Меян Билдинг, 250-2 Га Тепанг-Ро, ЧунГу, Сеул, Корея

Модель: SC4047, SC4046, SC4034, SC4023

Сертификат №: РОСС КР.АЯ46.В12427

Срок действия с 16.06.2004 до 16.06.2007

Орган по сертификации: РОСТЕСТ-МОСКВА



Модель: SC4031

Сертификат №: РОСС КР.АЯ46.В 25213

Срок действия с 06.09.2005 до 05.09.2008

Орган по сертификации: РОСТЕСТ-МОСКВА



ПЫЛЕСОС

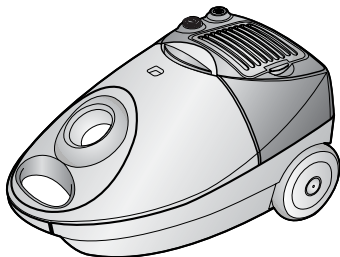

SC 4023
SC 4031
SC 4034
SC 4046
SC 4047

- * Перед тем, как пользоваться этим пылесосом, внимательно прочтите данную Инструкцию.
- * Пылесос предназначен только для использования в помещении.
- * Производитель оставляет за собой право изменять спецификации без предварительного уведомления

Зарегистрируйтесь в клубе Samsung на сайте www.samsung.com/global/register

ВАЖНЫЕ МЕРЫ ПРЕДОСТОРОЖНОСТИ

1. Внимательно прочтите все инструкции. Прежде, чем включать пылесос, убедитесь в том, что напряжение сети переменного тока в вашем доме соответствует напряжению питания, указанному на табличке, расположенной на днище пылесоса.
2. ПРЕДУПРЕЖДЕНИЕ : Не пользуйтесь пылесосом для чистки мокрых ковров или полов. Не всасывайте пылесосом воду.
3. Этот пылесос не предназначен для использования без присмотра детьми или лицами преклонного возраста за исключением случаев, когда вы достаточно долго наблюдали за их работой с пылесосом и убедились в том, что они могут безопасно им пользоваться. Не позволяйте маленьким детям использовать пылесос в качестве игрушки.
4. Не пользуйтесь пылесосом, если в него не вставлен мешок для сбора пыли. Чтобы поддерживать эффективность работы пылесоса, опорожняйте мешок для сбора пыли до того, как он переполнится.
5. Не используйте пылесос для того, чтобы всасывать внутрь горящие спички, тлеющие угольки или окурки сигарет. Держите пылесос подальше от кухонных плит, печей или других источников тепла. Тепло может привести к деформации или изменению цвета пластиковых деталей пылесоса.
6. Избегайте всасывания в пылесос твердых и острых предметов, так как они могут повредить детали пылесоса. Не наступайте на шланг пылесоса. Не кладите на шланг тяжелые предметы. Не блокируйте всасывающее и выпускное отверстия пылесоса.
7. Перед тем, как отсоединять пылесос от сетевой розетки, выключите его. Всегда отсоединяйте сетевой шнур от розетки перед чисткой фильтров.
8. Перед чисткой и обслуживанием пылесоса необходимо отключить его от сетевой розетки.
9. Не рекомендуется подсоединять пылесос к сети переменного тока через удлинительный шнур.
10. Если ваш пылесос не работает надлежащим образом, выключите его, отсоедините от сети переменного тока и обратитесь в уполномоченный сервисный центр.
11. В целях безопасности, замену поврежденного сетевого шнура могут производить только представитель фирмы -изготовителя пылесоса или квалифицированный специалист по техническому обслуживанию.
12. Этот пылесос оборудован тепловым выключателем с самовозвратом, который автоматически отключает питание пылесоса при перегреве. Перегрев может быть вызван засорением фильтра, насадки, трубки или шланга. Устранив причину перегрева и дав двигателю остыть, вы можете снова включить пылесос.

1 СБОРКА ПЫЛЕСОСА

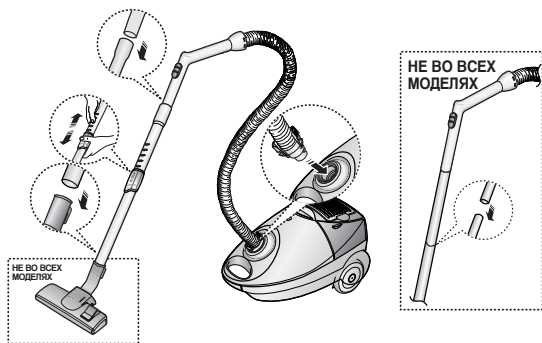

► Составные части могут отличаться в зависимости от модели пылесоса.

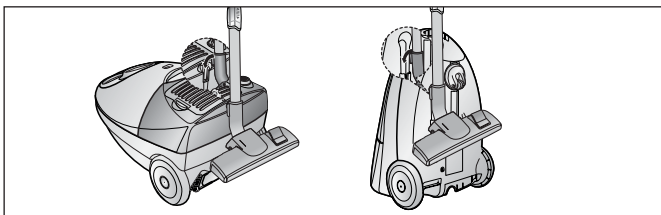

► Когда вы не пользуетесь пылесосом, запarkуйте насадку для чистки пола.

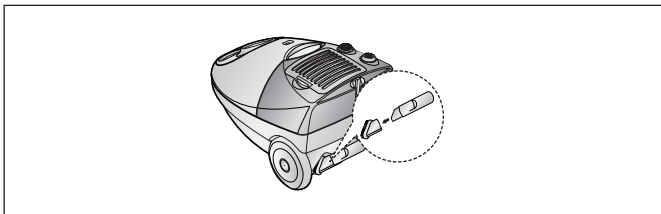

► Хранение насадки

2 ПОЛЬЗОВАНИЕ ПЫЛЕСОСОМ

2-1 СЕТЕВОЙ ШНУР

- контроль мощности

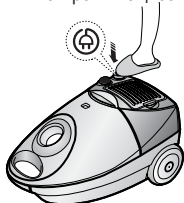

- вкл/выкл

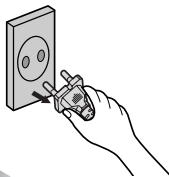
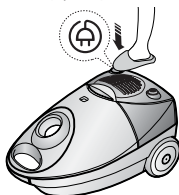

ПРИМЕЧАНИЕ :

Отсоединяя сетевой шнур от розетки, беритесь за штепсельную вилку, а не за сам шнур, чтобы предотвратить излишнюю нагрузку на шнур.

2-2 ВЫКЛЮЧАТЕЛЬ

- контроль мощности

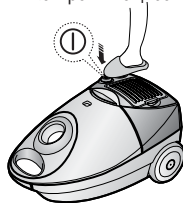

- вкл/выкл

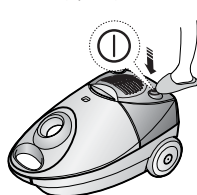

2-3 РЕГУЛЯТОР МОЩНОСТИ(только контроль мощности)

MIN = Для чистки тонких тканей, например, тюлевых штор.

MAX = Для чистки твердых полов и сильно загрязненных ковров.

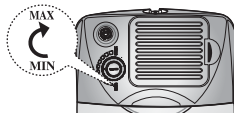

2-4 УПРАВЛЕНИЕ ПОТОКОМ ВОЗДУХА

Чтобы уменьшить мощность всасывания при чистке занавесок, небольших ковриков и других легких тканей, тяните крышку отверстия для отвода воздуха, пока отверстие не откроется.

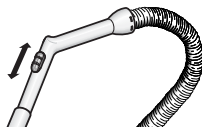

2-5 ИСПОЛЬЗОВАНИЕ НАСАДОК

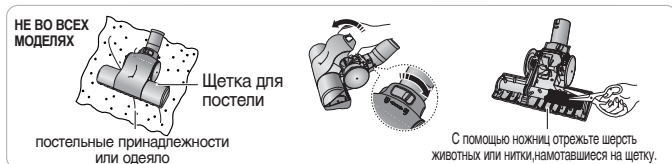
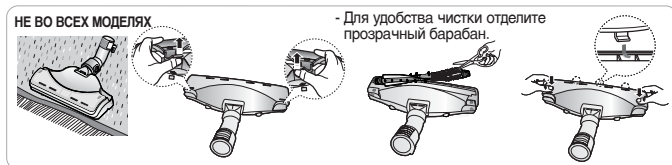
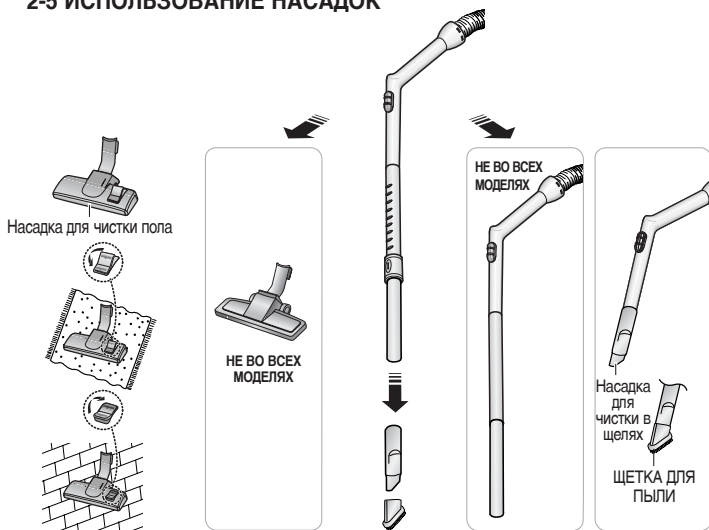

► Комплектация может меняться в зависимости о модели.

ЩЕТКА ДЛЯ ПЫЛИ

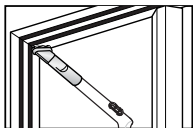

- Используйте эту щетку для удаления пыли с мебели, полок, книг ит.п.

НАСАДКА ДЛЯ ЧИСТКИ В ЩЕЛЯХ

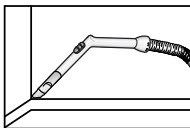

- Используйте эту насадку для чистки радиаторов отопления, в углах комнаты, между подушками мягкой мебели.

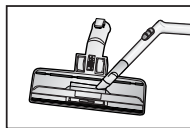

- Для сохранения эффективности работы насадки для чистки пола очищайте ее с помощью насадки для чистки в щелях.

3 ИНДИКАТОР ЗАПОЛНЕНИЯ МЕШКА ДЛЯ СБОРА ПЫЛИ

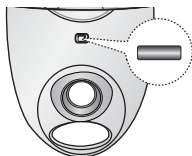

Когда изменился цвет индикатора, замените мешок для сбора пыли.

3-1 ЗАМЕНА МЕШКА ДЛЯ СБОРА ПЫЛИ

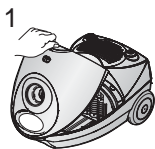

► Откройте крышку

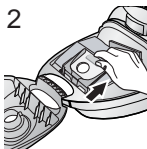

► Достаньте использованный мешок

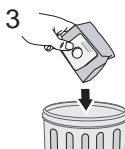

► Удалите пыль или выбросьте использованный одноразовый мешок

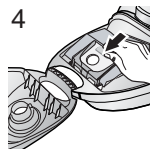

► Вставьте чистый мешок

3-2 УПРАВЛЕНИЕ ПОТОКОМ ВОЗДУХА

Для моделей с постоянным мешком для сбора пыли (опция) Если после использования матерчатый пылесборник наполнился пылью, почистите пылесборник и вставьте оратно

Внимание : Не пытайтесь использовать пылесос без вставленного пылесборника.

4 ЧИСТКА ВХОДНОГО ФИЛЬТРА

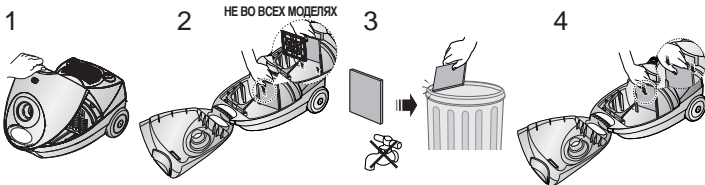

- ▶ Откройте крышку
- ▶ Отсоедините фильтр от пылесоса
- ▶ Вытряхните пыль из фильтра
- ▶ Вставьте фильтр в пылесос

ПРИМЕЧАНИЕ : Не позволяйте фильтру забиваться, потому что это может привести к снижению мощности всасывания или повреждению двигателя пылесоса.

5 ВЫХОДНОЙ ФИЛЬТР(только контроль мощности)

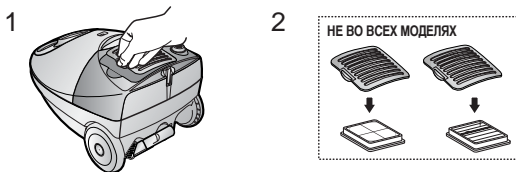

- ▶ Откройте крышку фильтра и замените грязный фильтр на новый.

- ЕСЛИ ВОЗНИКЛА ПРОБЛЕМА

ПРОБЛЕМА	ПРИЧИНА	РЕШЕНИЕ
Двигатель не включается	Не подается электропитание. Сработал тепловой выключатель	Проверьте сетевой шнур, штепсельную вилку и сетевую розетку. Дайте пылесосу остыть.
Мощность всасывания постепенно уменьшается.	Насадка, всасывающий шланг или трубка заблокированы.	Удалите застрявший предмет.
Сетевой шнур не сматывается назад полностью.	Проверьте, не перекрутился ли сетевой шнур и равномерно ли он намотался.	Вытяните сетевой шнур на 2-3 метра и нажмите на кнопку обратной намотки шнура.
Пылесос не всасывает пыль	Трещина или дырка в шланге.	Проверьте шланг и замените его при необходимости.

ТЕХНИЧЕСКИЕ ХАРАКТЕРИСТИКИ

Модель	Мощность всасывания (Вт)	Потр. мощность (Вт)	Напряжение (Вольт)	Вес (кг)		Размеры (мм)		Фильтр	
				нетто	упак	нетто	упак	тип	класс
SC4023	350	1300	230	3.6	5.9	280x229x425	310x316x502	Нетканый(не сменный)	-
SC4031	350	1400	230	3.6	5.9	280x229x425	310x316x502	Нетканый(не сменный)	-
SC4034	350	1400	230	3.7	6.2	280x229x425	310x316x502	Микро(сменный)	-
SC4046	370	1500	230	4.3	6.7	280x229x425	310x316x502	HEPA (сменный)	H11
SC4047	370	1500	230	4.3	7.6	280x229x425	310x316x502	HEPA (сменный)	H11

Если у вас есть предложения или вопросы по продуктам Samsung, связывайтесь с информационным центром Samsung.

8-800-200-0400

www.samsung.ru