

N·GAME QD

РУКОВОДСТВО ПО ЭКСПЛУАТАЦИИ

NOKIA



ME 96



Минсвязи России

Номер сертификата соответствия
Система сертификации "Связь"
№ 0С / 1 - СПС -XXX
Nokia N-Gage QD (RH-29)

Срок службы, установленный производителем в порядке п.2 ст.5 Федерального Закона РФ "О защите прав потребителей", равен 3 годам с даты производства при условии, что изделие используется в строгом соответствии с настоящей инструкцией по эксплуатации и применимыми техническими стандартами.



ДЕКЛАРАЦИЯ СООТВЕТСТВИЯ

Компания NOKIA CORPORATION заявляет под свою исключительную ответственность, что изделие RH-29 соответствует требованиям Директивы Совета Европы 1999/5/EC. Копию Декларации соответствия можно загрузить с Web-страницы http://www.nokia.com/phones/declaration_of_conformity/

© Nokia, 2004 г. Все права защищены.

Воспроизведение, передача, распространение или хранение в любой форме данного документа или любой его части без предварительного письменного разрешения корпорации Nokia запрещено.

Nokia, Nokia Connecting People, N-Gage и N-Gage QD являются зарегистрированными товарными знаками Корпорации Nokia. Названия других продуктов или компаний, указанные здесь, могут быть товарными знаками или товарными именами соответствующих владельцев.

Nokia tune является зарегистрированным звуковым товарным знаком Nokia Corporation.



This product includes software licensed from Symbian Ltd © 1998-2004. Symbian and Symbian OS are trademarks of Symbian Ltd.



Java™ and all Java-based marks are trademarks or registered trademarks of Sun Microsystems, Inc.

Bluetooth is a registered trademark of Bluetooth SIG, Inc.

Stac®, LZS®, ©1996, Stac, Inc., ©1994–1996 Microsoft Corporation. Includes one or more U.S. Patents: No. 4701745, 5016009, 5126739, 5146221, and 5414425. Other patents pending.

Hj/fn®, LZS®, ©1988–98, Hj/fn. Includes one or more U.S. Patents: No. 4701745, 5016009, 5126739, 5146221, and 5414425. Other patents pending.

Part of the software in this product is © Copyright ANT Ltd. 1998. All rights reserved.

m-Router Connectivity Components © 2000–2002 Intuwave Limited. All rights reserved. (www.intuwave.com)

US Patent No 5818437 and other pending patents. T9 text input software Copyright © 1997–2004. Tegic Communications, Inc. All rights reserved.

Корпорация Nokia придерживается политики непрерывного развития. Корпорация Nokia оставляет за собой право вносить любые изменения и улучшения в любой продукт, описанный в этом документе, без предварительного уведомления.

Корпорация Nokia не несет ответственности за потерю данных или прибыли, а также за любой специальный, случайный, последующий или косвенный ущерб, чем бы он ни был вызван.

Содержание этого документа представлено на условиях "как есть". Кроме требований действующего законодательства, никакие иные гарантии, как явные, так и подразумеваемые, включая (но не ограничиваясь) неявными гарантиями коммерческой ценности и пригодности для определенной цели, не касаются точности, надежности или содержания этого документа. Корпорация Nokia оставляет за собой право пересматривать или изменять содержимое данного документа в любое время без предварительного уведомления.

Доступность конкретных продуктов может зависеть от региона. Обратитесь к ближайшему представителю Корпорации Nokia.

9232946

ISSUE 1 RU

Содержание

ПРАВИЛА ТЕХНИКИ БЕЗОПАСНОСТИ... 8

Знакомство с игровым пультом 11

Установка SIM-карты и аккумулятора 11

Зарядка аккумулятора 14

Включение игрового пульта 14

Клавиши и детали 15

 Дисплей 16

 Блокировка клавиатуры 16

Установка игровой карты или карты памяти 16

Извлечение карты памяти 18

Игры 18

 Экономия энергии во время игры 18

 Запуск коллективной игры 19

Диспетчер игр - работа с данными игр 19

 Резервное копирование

 и восстановление игровых данных 20

Модуль запуска N-Gage Arena 21

 Перед использованием модуля запуска

 N-Gage Arena 21

 Подключение к N-Gage Arena 22

 Регистрация 22

 Обновление модуля запуска N-Gage Arena 22

Справка 23

Рекомендации по эффективной работе 24

Игровой пульт 25

Оформление игрового пульта 25

Клавиши быстрого выбора в режиме ожидания.. 26

Значки на дисплее в режиме ожидания 26

Управление памятью 27

 Просмотр распределения памяти 28

 Освобождение памяти 28

Дополнительные функции карты памяти 29

 Форматирование карты памяти 29

 Резервное копирование

 и восстановление данных с карты памяти 30

 Блокировка карты памяти 30

Регулировка громкости 31

Телефон 32

Посылка вызова 32

 Быстрый набор телефонного номера 33

 Организация конференции (услуга сети) 33

Ответ на вызов и отклонение вызова 34

 Ожидающий вызов (услуга сети) 34

Функции режима разговора	34	Защита.....	50
Переадресация вызовов (услуга сети).....	35	Устройство и SIM	50
Журнал - списки вызовов и общий журнал.....	36	Сертификаты	52
Списки вызовов	36	Запрет выз. (услуга сети).....	54
Длительность вызовов.....	37	Сеть.....	55
Стоимость вызовов (услуга сети)	37	Настройки аксессуара - минигарнитура и комплект индуктивной связи	56
Счетчик GPRS.....	39	Контакты (телефонная книга).....	57
Просмотр общего журнала.....	39	Сохранение имен и номеров - создание и редактирование карточек контактов.....	58
Настройки журнала	40	Копирование контактов с SIM-карты в память устройства и обратно	59
Тел. книга SIM и другие функции SIM-карты.....	40	Установка сигнала вызова для контакта или группы	59
Настройки	41	Набор номера голосом.....	60
Изменение параметров	41	Запись голосовой метки для телефонного номера	60
Настройки устройства.....	41	Посылка вызова с помощью голосовой метки	61
Общие	41	Создание групп контактов.....	62
Режим ожидания.....	42	Удаление контактов из группы.....	62
Дисплей	43	Обработка изображений.....	63
Параметры вызовов	43	Картинки - просмотр фотографий	63
Параметры соединения	45	Копия экрана.....	64
О соединениях в режиме передаче данных и точках доступа	45	Настройки приложения "Копия экрана"	65
Создание точки доступа	46		
Точки доступа	46		
GPRS	49		
Вызов - данные	50		
Дата и время	50		

Видеопроектор 65	Сообщения базовой станции (услуга сети)..... 83
Прием видеоклипа в сообщении 66	Служебн. команды 83
Обмен сообщениями 67	Настройки сообщений 83
Ввод текста 68	Настройки текстовых сообщений..... 83
Обычный ввод текста 68	Настройки мультимедийных сообщений..... 85
Интеллектуальный ввод текста - Словарь..... 69	Настройки электронной почты..... 87
Копирование текста в буфер обмена..... 71	Настройки служебных сообщений 88
Ввод и передача сообщений 72	Настройки сообщений базовой станции (услуга сети) 88
Настройки мультимедийных сообщений 74	Настройки в папке "Другие" 89
Настройки электронной почты..... 75	Режимы 90
Папка "Входящие" - прием сообщений 75	Переключение режимов 90
Прием мультимедийных объектов..... 75	Настройка режимов..... 91
Прием логотипов, мелодий, визитных карточек, заметок календаря и настроек 76	Календарь и Дела..... 93
Прием служебных сообщений..... 77	Создание записей календаря 93
Мои папки 77	Экраны календаря 95
Почтовый ящик 78	Дела - список заданий..... 96
Открытие почтового ящика 78	Дополнительные функции 97
Загрузка сообщений электронной почты из почтового ящика..... 79	Калькулятор 97
Удаление сообщений электронной почты 80	Композитор..... 97
Завершение соединения с почтовым ящиком 81	Конвертор - преобразование единиц измерения . 99
Исходящие - сообщения, ожидающие передачи 82	Установка основной валюты и обменных курсов 99
Просмотр сообщений на SIM-карте 82	Заметки 100

Часы	100	Диспетчер – установка и удаление программного обеспечения	111
Установка будильника	101	Установка программного обеспечения	111
Диктофон	101	Удаление программного обеспечения	112
Меню "Актив"	102	Связь с другими устройствами	113
Добавление ссылок	102	Соединение Bluetooth.....	113
Интернет.....	103	Настройки Bluetooth.....	114
Доступ к сети Интернет	103	Передача данных по каналу Bluetooth.....	114
Прием параметров в текстовом сообщении.....	103	Сопряжение устройств.....	116
Ввод параметров вручную	104	Прием данных по каналу Bluetooth	117
Экран "Закладки"	104	Отключение функции Bluetooth.....	117
Установление соединения	105	Подключение к компьютеру по каналу связи Bluetooth	117
Защита соединения.....	105	Компакт-диск	117
Просмотр страниц	105	Информация об аккумуляторах	118
Завершение соединения	106	Зарядка и разрядка аккумулятора	118
Очистка кэш-памяти	106	УХОД И ТЕХНИЧЕСКОЕ ОБСЛУЖИВАНИЕ	119
Настройки Интернет	107	ДОПОЛНИТЕЛЬНАЯ ИНФОРМАЦИЯ ПО ТЕХНИКЕ БЕЗОПАСНОСТИ	120
Приложения и диспетчер.....	108	Алфавитный указатель.....	125
Замечания по установке приложений и программного обеспечения	108		
Приложения (Java™)	109		
Установка приложения	109		
Главный экран "Приложения"	110		
Настройки приложений	110		

ПРАВИЛА ТЕХНИКИ БЕЗОПАСНОСТИ

Ознакомьтесь с перечисленными ниже простыми правилами техники безопасности. Нарушение этих правил может быть опасным или незаконным. Дополнительная информация приведена в полном руководстве по эксплуатации.



БЕЗОПАСНОЕ ВКЛЮЧЕНИЕ Не включайте устройство, если его использование запрещено, может вызвать помехи или быть опасным.



БЕЗОПАСНОСТЬ ДОРОЖНОГО ДВИЖЕНИЯ – ПРЕЖДЕ ВСЕГО Строго соблюдайте местное законодательство. Не держите в руке мобильное устройство за рулем движущегося автомобиля. Помните о том, что безопасность дорожного движения имеет первостепенное значение!



РАДИОПОМЕХИ Любые мобильные устройства подвержены воздействию радиопомех, которые могут ухудшить качество связи.



ВЫКЛЮЧАЙТЕ В БОЛЬНИЦАХ Соблюдайте все установленные ограничения. Выключайте устройство рядом с медицинским оборудованием.



ВЫКЛЮЧАЙТЕ В САМОЛЕТЕ Соблюдайте все установленные ограничения. Мобильные устройства могут создавать помехи в работе систем самолета.



ВЫКЛЮЧАЙТЕ НА АВТОЗАПРАВОЧНЫХ СТАНЦИЯХ Не пользуйтесь устройством на автозаправочных станциях, а также вблизи топливных или химических объектов.



ВЫКЛЮЧАЙТЕ В МЕСТАХ ВЫПОЛНЕНИЯ ВЗРЫВНЫХ РАБОТ Соблюдайте все установленные ограничения. Не пользуйтесь устройством в местах проведения взрывных работ.



ПРАВИЛЬНО ПОЛЬЗУЙТЕСЬ Используйте устройство только в нормальном рабочем положении как указано в данном руководстве по эксплуатации. Не следует без необходимости прикасаться к антенне.



ОБРАЩАЙТЕСЬ ТОЛЬКО К КВАЛИФИЦИРОВАННЫМ СПЕЦИАЛИСТАМ

Работы по настройке и ремонту изделия должны проводить только квалифицированные специалисты.



АКСЕССУАРЫ И АККУМУЛЯТОРЫ

Применяйте только рекомендованные изготовителем аксессуары и аккумуляторы. Не подключайте несовместимые устройства.



ВОДОНЕПРОНИЦАЕМОСТЬ Данное устройство не является водонепроницаемым. Оберегайте его от попадания влаги.



РЕЗЕРВНОЕ КОПИРОВАНИЕ Регулярно создавайте резервные копии (электронные или бумажные) всех важных данных.





ПОДКЛЮЧЕНИЕ К ДРУГИМ УСТРОЙСТВАМ

При подключении другого устройства ознакомьтесь с правилами техники безопасности, приведенными в руководстве по эксплуатации соответствующего устройства. Не подключайте несовместимые устройства.



ВЫЗОВ СЛУЖБЫ ЭКСТРЕННОЙ ПОМОЩИ

Убедитесь в том, что встроенный в устройство телефон включен и находится в зоне обслуживания сотовой сети. Нажмите клавишу  столько раз, сколько необходимо для очистки дисплея и возврата в режим ожидания. Введите номер экстренной службы и нажмите . Сообщите о своем местонахождении. Не прерывайте связи, не дождавшись разрешения.

ОБ ЭТОМ УСТРОЙСТВЕ

Мобильное устройство, описание которого приведено в данном руководстве, предназначено для использования в сетях EGSM 900 и GSM 1800. Дополнительную информацию о сотовых сетях можно получить у поставщика услуг сотовой связи.

Пользуясь данным устройством, строго соблюдайте законодательство, уважайте право на частную жизнь и не нарушайте законных прав других лиц.



Внимание! Для работы любых функций устройства (за исключением будильника) требуется, чтобы устройство было включено. Не включайте устройство, если его использование может вызвать помехи или быть опасным.

Услуги сети

Работа телефона возможна только при наличии обслуживания, предоставляемого поставщиком услуг сотовой связи. Многие функции устройства зависят от того, поддерживает ли их сотовая сеть. В некоторых сотовых сетях предоставляются не все услуги, кроме того, для использования некоторых услуг сети требуется оформление специального соглашения с поставщиком услуг. Дополнительная информация по использованию услуг сети, а также о тарифах предоставляется поставщиком услуг сотовой связи. В некоторых сотовых сетях имеются ограничения на пользование услугами сети. Например, не поддерживаются услуги на определенных языках и не отображаются некоторые символы национальных алфавитов.

Поставщик услуг может заблокировать работу некоторых функций устройства. В этом случае они будут отсутствовать в меню. Дополнительную информацию можно получить у поставщика услуг сотовой связи.

Аксессуары, аккумуляторы и зарядные устройства

Перед использованием зарядного устройства выясните его номер модели. Для подключения к данному устройству предназначены зарядные устройства типа ACP-12 и LCH-12.



Внимание! Пользуйтесь только такими аккумуляторами, зарядными устройствами и аксессуарами, которые рекомендованы корпорацией Nokia для подключения к данной модели устройства. Применение любых других аксессуаров может привести к аннулированию гарантий и сертификатов и может быть опасным.

По вопросам приобретения рекомендованных аксессуаров обращайтесь к дилеру. Отсоединяя кабель питания аксессуара, держитесь за вилку, а не за шнур.

Устройство и аксессуары могут содержать мелкие детали. Храните их в недоступном для детей месте.

Знакомство с игровым пультом

Установка SIM-карты и аккумулятора

 **Примечание.** Перед заменой панелей необходимо выключить питание и отсоединить зарядное и другие устройства. Не храните и не пользуйтесь устройством со снятыми панелями.

Храните SIM-карты в местах, недоступных для детей. Информацию о предоставлении и использовании услуг SIM-карты можно получить у поставщика SIM-карты (поставщика услуг, оператора сотовой сети или в других аналогичных организациях).

- 1 Повернув игровой пульт обратной стороной к себе, нажмите на фиксатор (1) и сдвиньте панель в направлении стрелки.

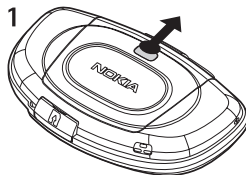

- 2 Освободите держатель SIM-карты, сдвинув его в направлении стрелки (2), и откройте держатель (3).

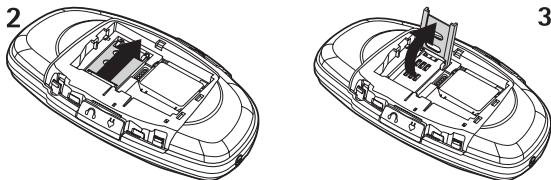

- 3 Установите SIM-карту в держатель (4). Скошенный угол SIM-карты должен быть обращен вверх, а позолоченные контакты карты - в сторону контактов устройства.

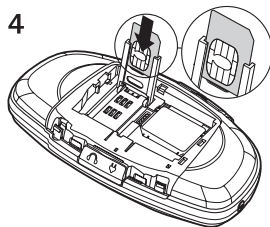

- 4 Закройте держатель SIM-карты (5) и сдвиньте его до защелкивания (6).

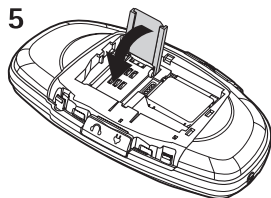

5 Установите аккумулятор (7).

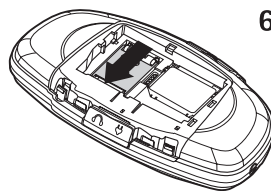

6 Установите заднюю панель.

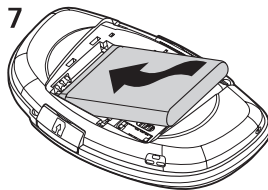

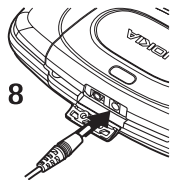

8

Зарядка аккумулятора

- 1 Откройте заглушку, обозначенную символом . Подсоедините провод зарядного устройства к игровому пульту (8).
- 2 Включите зарядное устройство в сетевую розетку. Шкала индикатора уровня заряда аккумулятора начнет перемещаться. Игровым пультом можно пользоваться во время зарядки. Если аккумулятор полностью разряжен, индикатор уровня заряда аккумулятора может появиться на дисплее только через несколько минут.
- 3 При полной зарядке аккумулятора шкала индикатора уровня заряда аккумулятора перестает перемещаться. Отключите зарядное устройство от сети, затем от игрового пульта.

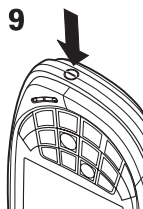

9

Включение игрового пульта

- Нажмите и удерживайте нажатой клавишу включения (9).

Если на дисплее появился запрос на ввод PIN-кода, введите этот код (отображается на дисплее звездочками *****) и нажмите ОК. PIN-код обычно предоставляется вместе с SIM-картой.







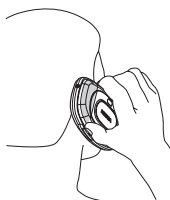

Если на дисплее появился запрос на ввод кода блокировки, введите этот код (отображается на дисплее звездочками *****) и нажмите ОК. Изготовитель устанавливает для кода блокировки значение **12345**. См. 'Устройство и SIM' (стр. 50).

Данное устройство оснащено встроенной антенной. **Примечание.** Как и при работе с любыми другими радиопередающими устройствами, не следует без необходимости прикасаться к антенне включенного устройства. Прикосновение к антенне может ухудшить качество связи и привести к нецелесообразному увеличению мощности излучаемого сигнала. Для повышения эффективности антенны и увеличения времени работы аккумулятора не прикасайтесь к антенне во время разговора.

РАБОЧЕЕ ПОЛОЖЕНИЕ. Держите устройство над плечом антенной вверх.



Клавиши и детали

- 1 Микрофон - на боковой стороне.
- 2  Джойстик - перемещение в играх и других приложениях.
- 3  Клавиша ОК - выбор, подтверждение, включение.
- 4  Клавиша меню - открывает главное меню.
- 5 Громкоговоритель - на задней стороне.
- 6 Гнездо для установки карты памяти или игровой карты.
- 7  и  - игровые клавиши.
- 8  Клавиша включения - на боковой стороне.
- 9 Динамик.
- 10  Клавиша редактирования - открывает список команд редактирования текста, например, **Скопировать**, **Вырезать** и **Вставить**.
- 11  Клавиша очистки - удаление текста и других объектов.
- 12 Разъем для подключения зарядного устройства.
- 13 Разъем для подключения минигарнитур.

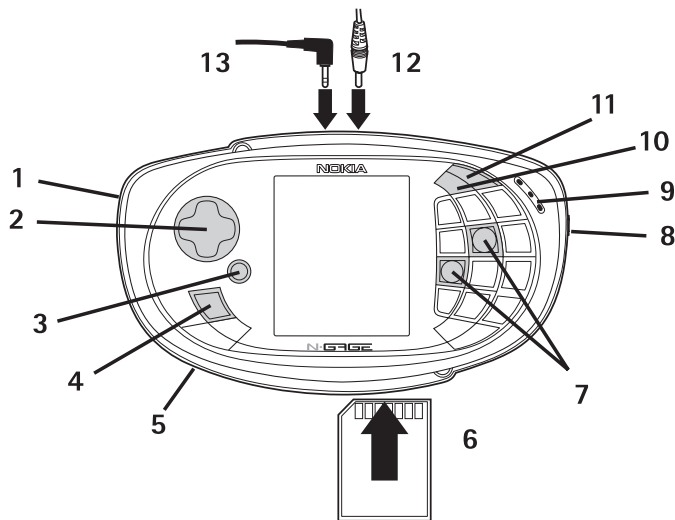

Внимание! Использование минигарнитур может снизить чувствительность слуха к внешним звукам. Не пользуйтесь минигарнитурой, если это может создать угрозу безопасности.

**Совет.**





Нажмите , выберите **Вкл. блокир. клав. и нажмите ОК.**

Дисплей

На дисплее может присутствовать небольшое количество темных, бесцветных и ярких точек. Это - характерная особенность дисплеев такого типа. Некоторые дисплеи содержат точки, которые постоянно горят или не горят, что не является признаком неисправности.

Блокировка клавиатуры

Функция блокировки клавиатуры позволяет исключить случайные нажатия клавиш.

- **Для включения блокировки клавиатуры:** в режиме ожидания нажмите , затем . При включенной функции блокировки клавиатуры на дисплее отображается индикатор .
- **Для включения блокировки клавиатуры:** нажмите , затем .

Блокировка клавиатуры автоматически отключается при установке игровой карты в игровой пульт, если автоматический запуск игр разрешен.

При включенной функции блокировки клавиатуры сохраняется возможность вызова службы экстренной помощи, номер которой запрограммирован в памяти устройства. Введите номер экстренной службы и нажмите .

Установка игровой карты или карты памяти

Игровые карты и карты памяти следует хранить в местах, недоступных для детей.

Используйте с данным устройством только совместимые мультимедийные карты (MMC). Карты памяти других типов, например, карты Secure Digital (SD), не подходят к гнезду карты MMC и не совместимы с данным устройством. При использовании несовместимой карты памяти возможно повреждение карты и/или устройства, а также утрата информации, записанной на несовместимой карте памяти.

Для игрового пульта можно приобрести разнообразные игры N-Gage. Каждая игра N-Gage поставляется на отдельной игровой карте (MMC), предназначенной только для чтения. Данные игр (например, рекорды) сохраняются в памяти игрового пульта, а не на игровой карте N-Gage. Информацию об играх можно получить у поставщиков игр, сертифицированных корпорацией Nokia, а также найти в сети Интернет по адресу www.n-gage.com.

Для увеличения объема памяти можно приобрести карты флэш-памяти (MMC). См. 'Дополнительные функции карты памяти' (стр. 29).

- 1 Откройте гнездо карты (1).
- 2 Установите игровую карту или карту памяти (2). Обратите внимание на то, что при установке игровой карты или карты памяти все открытые в устройстве приложения закрываются.
- 3 Закройте гнездо карты.

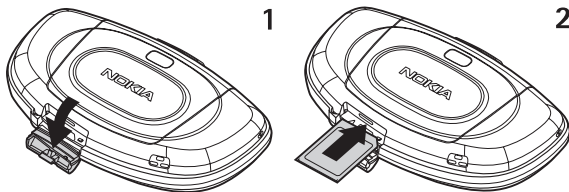

При установке игровой карты игра запускается автоматически. Кроме того, в конце главного меню автоматически появится значок игры. В различных приложениях информация, сохраненная на карте памяти, помечена значком .

**Совет.**

Дополнительную информацию об играх, а также параметры подключения к сети для игр можно найти по адресу www.n-gage.com.



Совет. Для запуска игры (когда установлена игровая карта) нажмите  в режиме ожидания.

Извлечение карты памяти



Важное замечание. Не извлекайте карту памяти во время выполнения операций с памятью, когда в правом верхнем углу дисплея мигает значок . При извлечении карты памяти во время выполнения операций возможно повреждение карты и/или устройства, а также уничтожение информации, записанной на карте памяти.



- 1 Нажмите  и выберите **Извлечь карту** (функция доступна только в том случае, если карта памяти установлена).
- 2 Извлекайте карту только после того, как на дисплее появится сообщение *Теперь можно извлечь карту памяти*.

Игры

Установите игровую карту, см. 'Установка игровой карты или карты памяти' (стр. 16). Игра запускается автоматически, при этом отключается блокировка клавиатуры.



Примечание. Извлекайте игровую карту только после завершения игры.

Для игр используются основные игровые клавиши  и . Назначение остальных клавиш зависит от игры – следуйте инструкциям, которыми снабжена игра.



Примечание. Во время игры расходуется дополнительная энергия аккумулятора, и время работы игрового пульта снижается.

Экономия энергии во время игры

- Для уменьшения яркости дисплея нажмите  и выберите **Средства**→ **Настр-ки**→ **Устройство**→ **Дисплей**→ **Яркость**, затем **Функции**→**Изменить**.
- Для прослушивания звукового сопровождения игр используйте минигарнитуру.
- Выключите функцию Bluetooth, если эта функция не требуется.



Запуск коллективной игры

В некоторые игры могут играть несколько участников, при этом должны использоваться совместимые устройства в которых установлена одна и та же игра. Связь между устройствами осуществляется по каналу Bluetooth. Перед началом игры необходимо убедиться в совместимости параметров Bluetooth всех устройств. См. 'Соединение Bluetooth' (стр. 113). Правила игры, описание уровней и дополнительных функций можно найти в инструкциях, которыми снабжена каждая игра.



Диспетчер игр – работа с данными игр

Для просмотра и работы с файлами, относящимися к играм, нажмите  и выберите **Средства**→ **Дисп. игр**. Вы можете удалять ненужные файлы, чтобы освободить память, а также создавать резервные копии файлов на карте памяти и восстанавливать файлы с карты памяти.

- Для просмотра информации о файле с данными игры (например, тип и размер файла) выделите требуемый файл и выберите **Функции**→ **Сведения о файле** либо нажмите  или  и прокрутите список.
- Для удаления файла выделите этот файл и выберите **Функции**→ **Удалить**.



Функции на главном экране приложения "Диспетчер игр": **Сведения о файле**, **Удалить**, **Передать**, **Резервная копия**, **Восстан. с карты**, **Отметить/Снять**, **Настройки**, **Справка** и **Выйти**.

Типы игровых файлов:
Данные игры – файлы, необходимые для работы игры, например, звуковые файлы.

Дополнения игры – дополнительные игровые файлы, например, новые уровни игры.

Данные пользователя – файлы, сохраненные во время игры, например, набранные очки и достигнутые контрольные точки.

- Для изменения внешнего вида Диспетчера игр, а также для выбора способа группировки и сортировки файлов нажмите **Функции**→ **Настройки**.

Резервное копирование и восстановление игровых данных

- Для сохранения на карте памяти резервной копии игровых данных из памяти игрового пульта выделите файл, который вы хотите скопировать, и выберите **Функции**→ **Резервная копия**.
- Для восстановления игровых данных с карты памяти в память игрового пульта выберите **Функции**→ **Восстан. с карты**. Прокрутите список до файла, который вы хотите восстановить, и выберите **Функции**→ **Восстановить**.



Совет. Используя функцию восстановления данных, созданные на карте памяти резервные копии игровых файлов, например, файлов рекордов, можно скопировать в другое совместимое устройство.

Закон об охране авторских прав накладывает ограничения на копирование, модификацию, передачу и загрузку некоторых картинок, мелодий и другого содержимого.

Защищенные файлы (в информации о таких файлах указан тип **Непереносимый**) нельзя использовать на других устройствах. Для использования на других совместимых устройствах пригодны только файлы типа **Переносимый**.



Модуль запуска N-Gage Arena

Модуль запуска N-Gage Arena – это приложение, которое обеспечивает доступ в сообщество N-Gage Arena непосредственно из игрового пульта. Члены сообщества N-Gage Arena могут общаться друг с другом, загружать специальное содержимое, получать информацию о глобальных рейтингах, участвовать в турнирах, знакомиться с новостями игр и сообщества и многое другое.

Перед использованием модуля запуска N-Gage Arena

Для работы модуля запуска N-Gage Arena необходимо оформить подписку на услуги GPRS. Информацию о подписке и о предоставлении услуг GPRS можно получить у поставщика услуг или оператора сотовой сети. За подключение и передачу данных GPRS может взиматься дополнительная плата.

В игровом пульте должна быть определена точка доступа Интернет. Параметры точки доступа Интернет можно получить в специальном текстовом сообщении (интеллектуальном сообщении) от оператора сотовой сети или от поставщика услуг либо ввести вручную. Кроме того, параметры точки доступа Интернет могут быть запрограммированы в игровом пульте поставщиком услуг.

Если в игровом пульте не определено ни одной точки доступа Интернет, необходимые параметры точки доступа, а также другие параметры можно заказать на Web-узле N-Gage (<http://support.n-gage.com>). Выберите страну (если возможно), затем с помощью программы-конфигуратора закажите параметры Интернет, соответствующие вашему оператору сотовой сети. Параметры будут переданы в игровой пульт в текстовом сообщении.



Совет.

Дополнительную информацию о N-Gage Arena (включая информацию об играх, участии и поддержке) можно найти в сети Интернет по адресу <http://arena.n-gage.com>.



Совет. Для

просмотра списка точек доступа и для определения параметров точки доступа нажмите  и выберите **Средства** **Настройки** **Соединение** **Точки доступа**.

Подключение к N-Gage Arena

Доступ к N-Gage Arena возможен тремя способами:

- Из игрового пульта с помощью модуля запуска N-Gage Arena. Нажмите  и выберите **Arena**.
- Из совместимого компьютера. Загрузите Web-страницу N-Gage Arena (<http://arena.n-gage.com>).
- Во время игры N-Gage Arena. Выберите **N-Gage Arena** в меню игры.

Модуль запуска и Web-узел N-Gage Arena обеспечивают доступ ко всем функциям и действиям N-Gage Arena. С помощью меню игры можно использовать функции и содержимое, предназначенные специально для данной игры.

Регистрация

Для доступа к функциям и участия в действиях N-Gage Arena необходимо зарегистрироваться в качестве пользователя в сообществе N-Gage Arena. Зарегистрироваться и создать учетную запись можно либо в сети Интернет из компьютера, либо с помощью модуля запуска N-Gage Arena из игрового пульта. Во время регистрации требуется выбрать имя пользователя и пароль. Это имя пользователя и пароль используются после регистрации в качестве члена сообщества для подключения к N-Gage Arena.

Обновление модуля запуска N-Gage Arena

Обновления модуля запуска N-Gage Arena будут выпускаться на регулярной основе. При каждом подключении к N-Gage Arena из игрового пульта приложение проверяет наличие обновлений. При обнаружении обновления можно загрузить его или отказаться от загрузки. Некоторые из обновлений модуля запуска N-Gage Arena являются обязательными, другие – нет.



Примечание. При отказе от загрузки обязательного обновления дальнейшее использование модуля запуска N-Gage Arena невозможно.



Справка.

В игровом пульте предусмотрена функция справки, которую можно вызвать из любого приложения, выбрав **Функции**→**Справка**.





Пример. Для просмотра инструкций по созданию карточки контакта откройте приложение "Контакты" и выберите **Функции**→**Справка**. Во время просмотра инструкций можно нажать и удерживать нажатой клавишу  для перехода с экрана справки на экран приложения, открытого в фоновом режиме. Ту же тему справки можно открыть, нажав  и выбрав **Справка**→**Контакты**→**Создание карточки контакта**.



Рис. 1.
Справка.









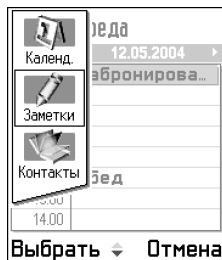

Рис. 2. Переключение между приложениями

Рекомендации по эффективной работе

- Для переключения между открытыми приложениями нажмите и удерживайте нажатой клавишу . См. рис. 2.



Примечание. При заполнении памяти игровой пульт может закрыть некоторые приложения. Перед закрытием приложения игровой пульт сохраняет все несохраненные данные.

- Для того, чтобы отметить объект, выделите этот объект и нажмите клавиши  и  одновременно.
- Для того, чтобы отметить несколько объектов, нажмите клавишу  и, не отпуская ее, нажмите  или . Рядом с выбранным объектом появится отметка. Для завершения выбора остановите прокрутку списка () , затем отпустите  . Затем выделенные объекты можно переместить или удалить.
- В некоторых ситуациях при нажатии  появляется сокращенный список функций, содержащий только основные команды данного экрана.

Игровой пульт

Оформление игрового пульта

- Для изменения фонового рисунка, который отображается на дисплее в режиме ожидания, откройте **Средства**→**Настройки**→**Устройство**→**Режим ожидания**→**Фоновый рисунок** и выберите **Да**. См. рис. 3.
- Для изменения цвета различных элементов на дисплее игрового пульта выберите **Средства**→**Настройки**→**Устройство**→**Дисплей**→**Цвета дисплея**.
- Для изменения функций, выполняемых клавишами выбора в режиме ожидания, выберите **Средства**→**Настройки**→**Устройство**→**Режим ожидания**→**Левая кл. выбора** или **Правая кл. выбора**. См. рис. 3.
- Для изменения типа часов, которые отображаются на дисплее в режиме ожидания, выберите **Средства**→**Настройки**→**Дата и время**→**Тип часов**→**Аналоговые** или **Цифровые**.
- Для изменения текста, картинки или мультфильма приветствия выберите **Средства**→**Настройки**→**Устройство**→**Общие**→**Приветствие**.
- Для изменения экранной заставки выберите **Средства**→**Настройки**→**Устройство**→**Дисплей**→**Заставка**.
- Для изменения мелодии сигнала вызова и тональных сигналов клавиатуры выберите **Средства**→**Режимы**. Если выбран режим **Обычный**, вместо названия режима в поле навигации отображается дата. См. '**Режимы**' (стр. 90).
- Для того, чтобы назначить специальный сигнал вызова для определенного абонента, откройте **Контакты**. См. стр. 59.
- Для перегруппировки меню выберите на экране главного меню **Функции**→**Переместить**, **Новая папка** или **В папку**. Редко используемые приложения можно переместить в папки, а более важные для пользователя приложения – в главное меню.











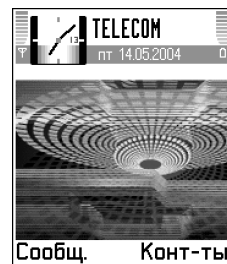

Рис. 3. Режим ожидания

Клавиши быстрого выбора в режиме ожидания

- Для переключения между открытыми приложениями нажмите и удерживайте нажатой клавишу .
- Для изменения режима нажмите клавишу  и выберите требуемый режим.
- Для включения блокировки клавиатуры нажмите  и .
- Для запуска игры (когда установлена игровая карта) нажмите .
- Для того, чтобы открыть список набранных номеров, нажмите .
- Для подключения к сети Интернет нажмите и удерживайте нажатой клавишу . См. 'Доступ к сети Интернет' (стр. 84).

Значки на дисплее в режиме ожидания

 - в папку "Входящие" (приложение "Сообщения") приняты новые сообщения.

 - получено одно или несколько голосовых сообщений. См. 'Вызов своего автоответчика (услуга сети)' (стр. 32).

 - в папке "Исходящие" имеются непереданные сообщения. См. стр. 82.

 - отображается в том случае, если для параметров **Тип сигнала** и **Сигнал о сообщении** установлены значения **Без звука** и **Откл.** соответственно. См. 'Режимы' (стр. 90).



 - клавиатура игрового пульта заблокирована. См. 'Блокировка клавиатуры' (стр. 16).

 - установлен будильник. См. 'Часы' (стр. 100).

2 - посылка вызовов возможна только по второй телефонной линии (услуга сети).

 - активен режим переадресации всех входящих вызовов на другой телефонный номер. При использовании двух телефонных линий индикатор переадресации первой линии - **1** я, второй линии - **2** я. См. "Активная линия (услуга сети)" (стр. 44).

 - выполняется запись или чтение данных карты памяти.



 или  - К устройству подсоединена минигарнитура или комплект индуктивной связи.

D - активен вызов в режиме передачи данных (**D**⁺ - высокоскоростная передача данных).

G - отображается вместо индикатора уровня радиосигнала (в левом верхнем углу дисплея в режиме ожидания) при наличии активного соединения GPRS. См. 'GPRS' (стр. 49).

G - указывает на то, что соединение GPRS приостановлено, например, на время голосового вызова.

F - активен факсимильный вызов.

 - включена функция Bluetooth. Во время передачи данных по каналу Bluetooth отображается индикатор . См. 'Соединение Bluetooth' (стр. 113).

Управление памятью

Память игрового пульта используется различными функциями для хранения данных (игры, контакты, сообщения, картинки и мелодии, заметки календаря и списка дел, документы и загруженные приложения и пр.). Объем свободной памяти зависит от того, какой объем данных сохранен в памяти игрового пульта.

Для увеличения объема доступной памяти используется карта памяти. Карта памяти является перезаписываемой, т. е. для записи новых данных можно удалять старые. Если в игровом пульте недостаточно свободной памяти, файлы можно переместить на карту памяти.





Рис. 4.
Распределение памяти
на карте памяти

 **Примечание.** Игровые карты предназначены только для чтения (т. е. содержат данные, которые нельзя заменить), поэтому сохранение данных на такой карте невозможно.

Просмотр распределения памяти

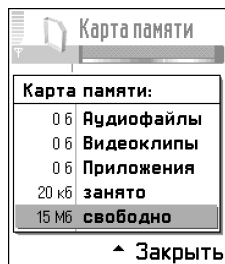
Для того, чтобы выяснить, какие данные хранятся в памяти игрового пульта и сколько места занимают разные группы данных, откройте **Средства**→**Диспетч.** и выберите **Функции**→**Память телефона**. Для определения объема свободной памяти игрового пульта прокрутите список до строки **свободно**.

Если в игровой пульт установлена карта памяти, для просмотра распределения памяти и объема свободной памяти на карте откройте **Средства**→**Память** и выберите **Функции**→**Состояние памяти**.

Освобождение памяти

Установив много игр или сохранив много фотографий, можно занять значительный объем памяти, в результате чего на дисплее появится предупреждение о недостаточном объеме свободной памяти. Для того, чтобы освободить память, переместите часть игр, фотографий или других данных на карту памяти. Можно также удалить ненужные данные, например, контакты, заметки календаря, данные журнала регистрации вызовов, списки рекордов в играх и т. д. Для удаления данных откройте соответствующее приложение.

Другие объекты, которые можно удалить для освобождения памяти:

- Установленные игры, которые больше не требуются.
- Сообщения в папках "Входящие", "Черновики" и "Переданные" в приложении "Сообщения".
- Загруженные в память игрового пульта сообщения электронной почты.
- Сохраненные страницы XHTML и WML, а также фотографии в приложении "Картинки".



Дополнительные функции карты памяти

Нажмите  и выберите **Средства**→**Память**. Карту памяти можно использовать, например, для хранения загруженных игр и приложений. На карте памяти можно также создать резервную копию всей информации из памяти игрового пульта для последующего восстановления данных при необходимости. См. '[Установка игровой карты или карты памяти](#)' (стр. 16) и '[Извлечение карты памяти](#)' (стр. 18).

Карты памяти следует хранить в местах, недоступных для детей.



Важное замечание. Не извлекайте карту памяти во время выполнения операций с памятью, когда в правом верхнем углу дисплея мигает значок . При извлечении карты памяти во время выполнения операций возможно повреждение карты и/или устройства, а также уничтожение информации, записанной на карте памяти.

Используйте с данным устройством только совместимые мультимедийные карты (MMC). Карты памяти других типов, например, карты Secure Digital (SD), не подходят к гнезду карты MMC и не совместимы с данным устройством. При использовании несовместимой карты памяти возможно повреждение карты и/или устройства, а также утрата информации, записанной на несовместимой карте памяти.

Форматирование карты памяти



Важное замечание. При форматировании карты памяти все данные удаляются без возможности восстановления.

В некоторых случаях новые карты памяти уже отформатированы. Информацию о том, требуется ли форматирование новой карты памяти, можно получить у поставщика карты.

- Выберите **Функции**→**Форматир. карту**. Выберите **Да** для подтверждения операции. После завершения операции форматирования введите имя карты и нажмите **OK**.

Функции карты памяти:

Скопир.пам. устр.,
Восстан. с карты,
Форматир. карту, Имя
карты памяти,
Установить пароль,
Изменить пароль,
Удалить пароль,
Разблокир. карту,
Состояние памяти,
Справка и Выйти.



Совет. Для переименования карты памяти откройте экран "Карта памяти" и выберите **Функции**→**Имя карты памяти**.

Резервное копирование и восстановление данных с карты памяти

- Для резервного копирования данных из памяти игрового пульта на карту памяти выберите **Функции**→ **Скопир.пам. устр.**
- Для восстановления информации с карты памяти в память игрового пульта выберите **Функции**→ **Восстан. с карты.**

Блокировка карты памяти

Для защиты карты памяти от несанкционированного использования можно установить пароль.

Пароль хранится в памяти игрового пульта, поэтому при использовании карты памяти в одном устройстве повторный ввод пароля не требуется. При установке карты памяти в другое устройство, на дисплее появится запрос на ввод пароля.

- Выберите **Функции**→ **Установить пароль, Изменить пароль** или **Удалить пароль**. При выполнении каждой функции требуется ввести и подтвердить пароль (не более 8 символов).





Примечание. После удаления пароля функция блокировки карты отключается, и карту памяти можно использовать без пароля в любом устройстве.

Отключение блокировки карты памяти

При установке в игровой пульт другой карты памяти, защищенной паролем, на дисплее появится запрос на ввод пароля карты.

- Для отключения блокировки карты выберите **Функции**→ **Разблокир. карту.**

Регулировка громкости

Нажмите  или  соответственно для увеличения или уменьшения громкости во время телефонного разговора или воспроизведения звука.

В режиме громкой связи игровой пульт не требуется держать около уха - можно находиться на некотором расстоянии от игрового пульта, например, положить его на столе рядом с собой. Расположение громкоговорителя показано в разделе ['Клавиши и детали'](#) (стр. 15).

Для переключения в режим громкой связи во время телефонного разговора выберите **Функции**→ **Вкл. громкоговор.** В звуковых приложениях (например, "Композитор" и "Диктофон") громкоговоритель включен по умолчанию.





Важное замечание. Не подносите игровой пульт к уху при включенном громкоговорителе, так как громкость в этом режиме слишком велика.

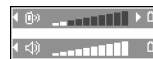

Для отключения громкоговорителя во время телефонного разговора или прослушивания музыки выберите **Функции**→ **Включить телефон**.







*Рис. 5.
Активный
громкоговоритель в
поле навигации*



Телефон



 **Совет.** Для увеличения или уменьшения громкости динамика во время разговора нажмите  или  соответственно.

 **Совет.** Для изменения телефонного номера автоответчика нажмите  и выберите Средства → Автоответчик, затем Функции → Изменить номер. Введите номер (полученный у поставщика услуг) и нажмите ОК.



Посылка вызова

- 1 В режиме ожидания введите телефонный номер (включая код зоны). Для удаления цифры нажмите . Для отправки международного вызова дважды нажмите  для ввода префикса международной связи (символ + заменяет код доступа к международной связи), затем введите код страны, код зоны (без начального 0) и телефонный номер.
- 2 Для вызова номера нажмите .
- 3 Для завершения вызова (или для отмены отправки вызова) нажмите .

 **Примечание.** Клавиша  всегда завершает вызов, в том числе и тогда, когда открыто другое приложение.

 **Совет.** Для доступа к списку из 20 набранных последними телефонных номеров (независимо от того, состоялось соединение или нет) нажмите  в режиме ожидания. Выделите требуемый номер и нажмите  для отправки вызова.





Посылка вызова из телефонной книги

- Нажмите  и выберите **Контакты**. Прокрутите список до требуемого имени или введите первые буквы имени в поле поиска - на дисплее появится список подходящих контактов. Нажмите  для отправки вызова.

Вызов своего автоответчика (услуга сети)

- Для вызова автоответчика нажмите и удерживайте нажатой клавишу  в режиме ожидания.
Если на дисплее появится запрос на ввод номера автоответчика, введите номер (полученный у поставщика услуг) и нажмите ОК. См. также ['Переадресация вызовов \(услуга сети\)'](#) (стр. 35). Для каждой телефонной линии можно задать свой телефонный номер автоответчика, см. ["Активная линия \(услуга сети\)"](#) (стр. 44).

Быстрый набор телефонного номера

- 1 Нажмите , выберите **Средства**→ **Б/набор** и назначьте телефонный номер одной из клавиш быстрого набора ( - ). Клавиша  зарезервирована для вызова автоответчика.
- 2 Выберите **Средства**→ **Настройки**→ **Параметры вызовов** и установите для параметра **Быстрый набор** значение **Вкл.**
- 3 Для вызова номера: в режиме ожидания нажмите соответствующую клавишу быстрого набора и удерживайте ее нажатой до тех пор, пока не начнется установление соединения.

Организация конференции (услуга сети)





- 1 Вызовите первого участника конференции.
- 2 Для вызова второго участника выберите **Функции**→ **Новый вызов**. Введите номер (или найдите его в телефонной книге) и нажмите **ОК**. Первый вызов будет автоматически переведен в режим удержания на линии.
- 3 После ответа абонента подключите первого участника к конференции. Выберите **Функции**→ **Конференция**.
 - Для подключения к конференции еще одного участника повторите шаг 2, затем выберите **Функции**→**Конференция**→ **Подкл. к конф.** Игровой пульт позволяет подключить к конференции до шести участников (включая организатора конференции).
 - Если требуется поговорить с одним из участников конференции отдельно, выберите **Функции**→**Конференция**→ **Выделить**. Прокрутите список до требуемого участника конференции и нажмите **Выдел.** Конференция переводится в режим удержания на линии; в это время остальные участники могут продолжать разговаривать друг с другом. Закончив конфиденциальный разговор, выберите **Функции**→ **Подкл. к конф.** для возврата в конференцию.
 - Для отключения одного участника выберите **Функции**→ **Конференция**→ **Исключить**, затем прокрутите список до требуемого участника и нажмите **Исключ.**
- 4 Для завершения активной конференции нажмите .



Рис. 6.
Конференция с двумя участниками

Ответ на вызов и отклонение вызова

- Нажмите  для ответа на входящий вызов и  для завершения вызова.
- Нажмите , если вы не хотите отвечать на вызов. Вызывающий абонент получит сигнал "занято".

Если к устройству подключена совместимая минигарнитура, для ответа на вызов и завершения вызова нажмите кнопку минигарнитуры.

Для отключения сигнала вызова нажмите **Тихо**. Затем можно ответить на вызов или отклонить его.





Совет. Если активна функция **Переадресация вызовов** → **Если занят**, отклоненный вызов будет переадресован (например, на автоответчик). См. '[Переадресация вызовов \(услуга сети\)](#)' (стр. 35).

Ожидающий вызов (услуга сети)

Если услуга ожидающего вызова активна, во время разговора сеть уведомляет абонента о поступлении нового входящего вызова. Для изменения состояния услуги нажмите  и выберите **Средства** → **Настройки** → **Параметры вызовов** → **Ожидающий вызов**: См. также стр. 43.





Совет. Инструкции по настройке звуковых сигналов для различных событий и условий работы игрового пульта (например, для отключения звуковых сигналов) приведены в разделе '[Режимы](#)' (стр. 90).

- 1 Для ответа на ожидающий вызов во время разговора нажмите . Первый вызов переводится в режим удержания на линии.
Для переключения между двумя вызовами нажмите **Обмен**.
- 2 Для завершения активного вызова нажмите .

Функции режима разговора

Большинство функций, которые можно использовать во время разговора, являются услугами сети. Нажмите **Функции** во время разговора для доступа к следующим функциям: **Откл. микрофон** или **Вкл.мкфн**, **Заверш. активный**, **Завершить все**, **Удерж. на линии** или **Подобрать вызов**, **Новый вызов**, **Конференция**, **Выдел.**, **Исключить**, **Ответить** и **Отклонить**.

Обмен – переключение между активным и удерживаемым на линии вызовами; **Перевести** – соединение активного и удерживаемого на линии вызовов с отключением от обоих вызовов.

Передать DTMF – передача строк тональных сигналов DTMF (например, пароля и номера банковского счета). Введите (или найдите в списке контактов) строку DTMF. Для ввода символов *, р (пауза) и w (ожидание) нажмите  требуемое количество раз. Для ввода символа # нажмите . Нажмите **ОК** для передачи строки DTMF.

 **Совет.** Сигналы DTMF можно добавить в карточку контакта в поле **Телефонный номер** или DTMF.

Переадресация вызовов (услуга сети)

- 1 Для переадресации входящих вызовов на другой телефонный номер нажмите  и выберите **Средства**→ **П-адресация**. Более подробную информацию можно получить у поставщика услуг.
- 2 Выберите режим переадресации, например, **Если занят**, для переадресации вызовов, поступивших во время разговора, и отклоненных вызовов.
- 3 Выберите **Функции**→ **Включить** для включения соответствующего режима переадресации, **Отменить** для выключения режима переадресации **Проверить сост.** для проверки состояния режима переадресации (включен или нет) или **Откл. всю п-адрес.** для отмены всех активных режимов переадресации. См. 'Значки на дисплее в режиме ожидания' (стр. 26).

 **Совет.** Входящие вызовы можно переадресовать на автоответчик.



Примечание. Нельзя одновременно активизировать услугу запрета входящих вызовов и услугу переадресации вызовов. См. 'Запрет выз. (услуга сети)' (стр. 54).





Журнал – списки вызовов и общий журнал



Совет. Для просмотра списка переданных сообщений нажмите  и выберите **Сообщения**→**Переданные**.





Совет. Если на дисплее в режиме ожидания отображается сообщение о непринятых вызовах, нажмите **Показ** для доступа к списку непринятых вызовов. Для посылки вызова прокрутите список до требуемого имени или номера и нажмите .

Для просмотра телефонных вызовов, текстовых сообщений и соединений в режиме передачи данных, зарегистрированных игровым пультом, нажмите , выберите **Средства**→**Журнал** и нажмите . Предусмотрена также функция фильтрации общего журнала для просмотра событий определенного типа или создания новых карточек контактов на основе данных журнала.

Соединения с удаленным почтовым ящиком, центром мультимедийных сообщений и с страницами XHTML и WML регистрируются в общем журнале как вызовы в режиме передачи данных или как соединения GPRS.

Списки вызовов

Для просмотра телефонных номеров входящих (принятых и непринятых) и исходящих вызовов нажмите  и выберите **Средства**→**Журнал**→**Вызовы**. Регистрация входящих вызовов возможна только в том случае, если сотовая сеть предоставляет услугу определения номера вызывающего абонента, а игровой пульт включен и находится в пределах зоны обслуживания сотовой сети.

Очистка списков вызовов: для очистки всех списков вызовов выберите **Функции**→**Очистить списки** на главном экране "Вызовы". Для очистки одного из списков вызовов откройте требуемый список и выберите **Функции**→**Очистить список**. Для удаления отдельного события откройте список вызовов, прокрутите его до требуемого события и нажмите .

Длительность вызовов

Для просмотра приблизительной продолжительности входящих и исходящих вызовов нажмите  и выберите **Средства**→**Журнал**→**Длительность**.



Примечание. Фактическая продолжительность разговоров, на основании которой ваш поставщик услуг выставляет счет, может изменяться в зависимости от характеристик сети, способа округления при выставлении счета и прочих факторов.

Сброс счетчиков длительности вызовов: выберите **Функции**→**Сбросить счетчики**.

Для выполнения этой операции необходимо ввести код блокировки, см. '**Защита**' (стр. 50).

Для удаления отдельного события прокрутите список до требуемого события и нажмите



Стоимость вызовов (услуга сети)

Для просмотра приблизительной стоимости последнего вызова и всех вызовов нажмите  и выберите **Средства**→**Журнал**→**Стоимость вызовов**. Стоимость вызовов подсчитывается отдельно для каждой SIM-карты.



Примечание. Фактическая стоимость телефонных разговоров и услуг, начисляемая вашим поставщиком услуг, может изменяться в зависимости от характеристик сети, способа округления при выставлении счета, налоговых ставок и прочих факторов.

Лимит стоимости вызовов, установленный поставщиком услуг

Поставщик услуг может ограничить стоимость разговоров заданным числом тарифных или денежных единиц. Информацию о предоставлении услуги ограничения стоимости вызовов и о стоимости тарифной единицы можно получить у поставщика услуг сотовой сети. Для изменения значения параметра **Показать стоим.** в требуется ввести PIN2-код, см. '**Защита**' (стр. 50).



Совет. Для того, чтобы включить отображение длительности вызова во время разговора, выберите **Функции**→**Настройки**→**Показать длит. выз.**→**Да**.



Глоссарий. Лимит стоимости вызовов – посылка возможна только до тех пор, пока не превышен заранее установленный лимит стоимости вызовов (кредит), и только в том случае, если используемая сотовая сеть предоставляет услугу ограничения стоимости вызовов. Количество оставшихся единиц отображается на дисплее во время разговора и в режиме ожидания. После того, как установленное количество единиц будет исчерпано, на дисплей выводится сообщение **Достигнут лимит стоимости вызовов**.

Установка собственного лимита стоимости вызовов

- 1 Выберите **Функции**→**Настройки**→**Лимит стоимости**→**Вкл.**
- 2 На дисплей выводится запрос на ввод лимита стоимости. Для выполнения этой операции необходимо ввести PIN2-код. После того, как установленное количество единиц будет исчерпано, счетчик останавливается, а на дисплей выводится сообщение **Сбросить счетчик стоимости всех вызовов**. Для того, чтобы получить возможность отправки вызовов, выберите **Функции**→**Настройки**→**Лимит стоимости**→**Откл.** Для выполнения этой операции необходимо ввести PIN2-код, см. 'Защита', 'Устройство и SIM' (стр. 50).

Сброс счетчиков стоимости вызовов: выберите **Функции**→**Сбросить счетчики**. Для выполнения этой операции необходимо ввести PIN2-код, см. 'Защита', 'Устройство и SIM' (стр. 50). Для удаления отдельного события прокрутите список до требуемого события и нажмите .





Примечание. После того, как лимит стоимости разговоров исчерпан, сохраняется возможность вызова службы экстренной помощи, номер которой запрограммирован в памяти устройства.

Счетчик GPRS

Для просмотра информации об объеме данных, переданных и принятых через соединения GPRS, нажмите  и выберите **Средства**→**Журнал**→**Счетчик GPRS**. Данная функция полезна, например, когда оплата соединений GPRS осуществляется в соответствии с объемом передаваемых и принимаемых данных.

Просмотр общего журнала

Для просмотра общего журнала нажмите , выберите **Средства**→**Журнал** и нажмите . В общем журнале для каждого коммуникационного события сохраняется имя отправителя или адресата, телефонный номер и название поставщика услуг или точки доступа. Составные события, например, текстовые сообщения, передаваемые в нескольких частях, а также соединения GPRS регистрируются в журнале как одно событие.



Примечание. При передаче сообщений на дисплее устройства может появиться текст "**Передано**". Это указывает на то, что сообщение передано из устройства в центр обслуживания (номер которого запрограммирован в памяти устройства), но не гарантирует доставки сообщения адресату. Дополнительную информацию об услугах передачи сообщений можно получить у поставщика услуг сотовой связи.

Фильтрация журнала: выберите **Функции**→**Фильтр**. Прокрутите список до требуемого фильтра и нажмите **Выбрать**.

Очистка журнала: для очистки всего содержимого журнала, списков вызовов и отчетов о доставке сообщений выберите **Функции**→**Очистить журнал**. Нажмите **Да** для подтверждения операции.

Счетчик данных и таймер GPRS: для проверки объема переданных данных (в килобайтах) и продолжительности соединения GPRS прокрутите список до входящего или исходящего события со значком точки доступа  и выберите **Функции**→**Показать сведения**.

Значки:



 - входящий,
 - исходящий,
 - неприятый вызов или иное коммуникационное событие.



Рис. 7. Общий журнал коммуникационных событий

Функции в телефонной книге SIM-карты:
Открыть, Вызвать, Нов. контакт на SIM, Изменить, Удалить, Отметить/Снять, Копия в Контакты, Мои номера, Инф. о SIM-карте, Справка и Выйти.

Настройки журнала

Выберите **Функции**→ **Настройки**.

- **Регистрация выз.** – события сохраняются в памяти игрового пульта в течение установленного количества дней, по прошествии которых события автоматически удаляются, освобождая память.



Примечание. При выборе значения **Без регистрации** все содержимое журнала, списков вызовов и отчетов о доставке сообщений удаляется (без возможности восстановления).

- Описание параметров **Длительность, Показать стоим. в** и **Лимит стоимости** приведено выше в этой главе в разделах 'Длительность вызовов' и 'Стоимость вызовов (услуга сети)'.

Тел. книга SIM и другие функции SIM-карты





Примечание. Сведения о предоставлении услуг, их стоимости и другую информацию об услугах SIM-карты можно получить у поставщика SIM-карт (оператора сотовой сети, поставщика услуг связи или в других аналогичных организациях).

- Для просмотра имен и номеров, сохраненных на SIM-карте, нажмите  и выберите **Средства**→**Тел. книга SIM**. Телефонная книга SIM-карты позволяет добавлять и изменять номера, копировать их в приложение "Контакты", а также вызывать сохраненные номера.

Для доступа к дополнительным услугам, которые могут быть предусмотрены SIM-карте, нажмите  и выберите **Средства**. См. также 'Копирование контактов с SIM-карты в память устройства и обратно' (стр. 59), 'Просмотр сообщений на SIM-карте' (стр. 82), а также функции 'Подтверждать услуги SIM' (стр. 52) и 'Разрешенные номера' (стр. 52).

Настройки

Изменение параметров

- 1 Нажмите  и выберите Средства → Настройки.
- 2 Прокрутите список до группы параметров и откройте ее, нажав .
- 3 Прокрутите список до параметра, который требуется изменить, и нажмите .

Настройки устройства

Общие

Автозапуск игр, Вкл. – разрешение автоматического запуска игр при установке в игровой пульт совместимой игровой карты.

Язык дисплея – изменение языка текста на дисплее игрового пульта; этот параметр также определяет формат даты/времени и разделительный символ, используемый, например, при вычислениях. При выборе значения **Автомат** язык устанавливается в соответствии с информацией, записанной на SIM-карте. После изменения языка дисплея выполняется перезапуск игрового пульта.

 **Примечание.** Изменение значения параметров **Язык дисплея** и **Язык ввода** воздействует на все приложения в игровом пульте и остается в силе до его следующего изменения.

Язык ввода – выбор языка также определяет набор символов и специальных символов, доступных при вводе текста, а также словарь, используемый функцией интеллектуального ввода текста.



Рис. 8. Настройка яркости дисплея



Словарь – включение (**Вкл.**) и отключение (**Откл.**) режима интеллектуального ввода текста во всех редакторах игрового пульта. Режим интеллектуального ввода текста предусмотрен не для всех языков.

Приветствие – приветствие или логотип кратковременно выводится на дисплей при каждом включении игрового пульта. Выберите **Стандартное** (стандартная картинка), **Текст** (ввод текста длиной не более 50 букв) или **Картинка** (выбор фотографии из папки **Картинки**).

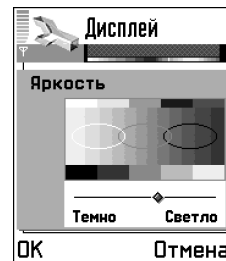
Станд. настройки – эта функция позволяет восстановить исходные значения некоторых параметров. Для выполнения этой операции необходимо ввести код блокировки. См. '**Защита**', '**Устройство и SIM**' (стр. 51). Включение игрового пульта после выполнения сброса параметров может занимать большее время. Документы и файлы не изменяются.

Режим ожидания

Фоновый рисунок, Да – установка фонового рисунка в режиме ожидания.

Левая кл. выбора и **Правая кл. выбора** – эти параметры позволяют изменить функции левой  и правой  клавиш выбора в режиме ожидания. С помощью клавиш выбора нельзя запустить приложение, установленное пользователем.

Дисплей

Яркость – увеличение или уменьшение яркости изображения на дисплее.

Цвета дисплея – выбор цветовой палитры дисплея.

Тайм-аут заставки – экранная заставка активизируется по истечении времени, заданного этим параметром.

Заставка – выбор содержимого полосы заставки (**Дата и время** или **Текст**, введенный пользователем).



Параметры вызовов

Передача своего № – эта услуга сети позволяет разрешить (**Да**) или запретить (**Нет**) передачу своего телефонного номера вызываемому абоненту. Состояние этой услуги может быть установлено поставщиком услуг или оператором сотовой сети при оформлении абонентской подписки (**Задано сетью**).

Ожидающий вызов: (услуга сети) – выберите **Включить** для передачи в сеть запроса на включение услуги ожидающего вызова, **Отменить** для передачи запроса на отключение услуги или **Проверить сост.** для проверки состояния услуги.

Автоповтор – выберите **Вкл.** – режим, в котором игровой пульт выполняет до 10 попыток повторного соединения с абонентом в случае неудачного набора номера. Для прекращения попыток установления соединения нажмите .

Инф. после вызова – при включении этой функции игровой пульт временно выводит на дисплей длительность последнего вызова. Для отображения стоимости вызова необходимо активизировать функцию **Лимит стоимости SIM-карты**. См. **'Стоимость вызовов (услуга сети)'** (стр. 37).

Быстрый набор, Вкл. – вызов номеров, назначенных клавишам быстрого набора (–), нажав и удерживая нажатой соответствующую цифровую клавишу. См. также **'Быстрый набор телефонного номера'** (стр. 33).







Рис. 9. В заставке отображается количество новых сообщений и принятых вызовов.

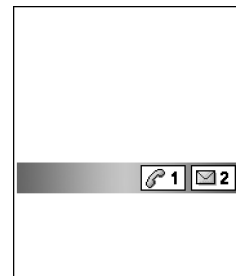

Совет. Для изменения параметров переадресации вызовов нажмите и выберите **Средства → П-адресация**. См. **'Переадресация вызовов (услуга сети)'** (стр. 35).



Совет. Для переключения между телефонными линиями нажмите и удерживайте нажатой клавишу  в режиме ожидания.

Ответ любой клав., Вкл. – ответ на входящие вызовы нажатием любой клавиши, за исключением ,  и .

Активная линия (услуга сети) – эта функция доступна только в том случае, когда SIM-карта поддерживает два абонентских номера ("телефонные линии"). Выберите телефонную линию, которую вы хотите использовать для отправки вызовов и передачи текстовых сообщений. При этом независимо от выбранной линии сохраняется возможность отвечать на вызовы, поступившие по любой из линий.

Для запрета переключения телефонной линии выберите **Переключ. линий** → **Запретить** (если такая функция поддерживается SIM-картой). Для изменения этого значения необходимо ввести PIN2-код.



Примечание. Если выбрана **Линия 2**, отправка вызовов невозможна, если на эту услугу сети не оформлена подписка.



Параметры соединения

О соединениях в режиме передаче данных и точках доступа

Игровой пульт поддерживает три типа соединений для передачи данных: вызов в режиме передачи данных GSM (**D**), вызов в режиме высокоскоростной передачи данных GSM (**D**) и соединение GPRS (**G**). См. также 'Значки на дисплее в режиме ожидания' (стр. 26). Для подключения к точке доступа необходимо установить соединение в режиме передачи данных. Можно определить точки доступа трех различных видов:

- точка доступа MMS для передачи и приема мультимедийных сообщений;
- точка доступа приложения "Интернет" для просмотра страниц WML и XHTML;
- Точка доступа Интернет для передачи и приема электронной почты.

Информацию о том, какой тип точки доступа требуется для использования конкретной услуги, можно получить у поставщика услуг. Информацию о предоставлении услуг передачи данных, высокоскоростной передачи данных и GPRS можно получить у поставщика услуг или оператора сотовой сети.

Минимальный набор параметров для отправки вызова в режиме передачи данных

Для установки минимального набора параметров для передачи данных GSM выберите Средства → Настройки → Соединение → Точки доступа, затем Функции → Новая тчк доступа. Заполните следующие поля: Канал данных: Данные GSM, Телефонный номер: предоставляется поставщиком услуг, Тип вызова: Аналоговый, Макс. скорость: Автоматически.



Примечание. Поскольку передача данных в режиме HSCSD выполняется с более высокой скоростью, энергия аккумулятора расходуется быстрее, чем во время голосовых вызовов и вызовов в режиме обычной передачи данных.



Глоссарий. Вызов типа Данные GSM обеспечивает передачу данных со скоростью не более 14,4 кбит/с. Вызов типа HSCSD (высокоскоростная передача данных по коммутируемым сетям) позволяет увеличить скорость передачи данных до 43,2 кбит/с. GPRS (служба пакетной передачи данных через радиointерфейс) использует технологию пакетной передачи, при которой данные передаются по сотовой сети в виде коротких посылок.



Совет. Для упрощения настройки конфигурации точки доступа и параметров почтового ящика воспользуйтесь мастером установки из программного пакета PC Suite для Nokia N-Gage QD. Кроме того, возможно копирование существующего набора параметров, например, из совместимого компьютера в игровой пульт. См. информацию на компакт-диске из комплекта поставки.

Функции в списке точек доступа: **Изменить, Новая тчк доступа, Удалить, Справка и Выйти.**

Минимальный набор параметров для соединения GPRS

Необходимо оформить подписку на услуги GPRS. Информацию о подписке и о предоставлении услуг GPRS можно получить у поставщика услуг или оператора сотовой сети. За подключение и передачу данных GPRS может взиматься дополнительная плата. См. также 'Счетчик GPRS' (стр. 39).

Выберите **Средства**→ **Настройки**→ **Соединение**→ **Точки доступа**, затем **Функции**→ **Новая тчк доступа**.

Заполните следующие поля: **Канал данных: GPRS** и **Имя точки доступа**: введите имя, предоставленное поставщиком услуг. См. 'Создание точки доступа' (стр. 46).

Создание точки доступа



Совет. Параметры точки доступа можно получить от поставщика услуг в текстовом сообщении. Кроме того, параметры точки доступа для игрового пульта могут быть установлены изготовителем. См. 'Прием логотипов, мелодий, визитных карточек, заметок календаря и настроек' (стр. 76).

- Для создания новой точки доступа выберите **Средства**→ **Настройки**→ **Соединение**→ **Точки доступа**.

Если точки доступа уже имеются, для создания новой точки доступа выберите **Функции**→ **Новая тчк доступа**→ **Исп. станд параметры** или **Исп. существ. парам.**, введите необходимые изменения и нажмите **Назад** для сохранения параметров.

Точки доступа

Начинайте ввод значений с первого параметра, так как доступ к полям ввода открывается в зависимости от выбранного типа соединения (**Канал данных**), а также от того, требуется ли вводить **IP-адрес шлюза**. Следуйте инструкциям, предоставленным поставщиком услуг.

Имя соединения - введите описательное имя соединения.

Канал данных – в зависимости от типа соединения некоторые значения могут отсутствовать. Заполните поля с пометкой **Обязательно** или отмеченные красной звездочкой. Остальные поля можно оставить пустыми, если в инструкциях поставщика услуг не указано иное.



Примечание. Для того, чтобы использовать соединения в режиме передачи данных, поставщик услуг должен предоставлять соответствующие услуги и при необходимости активизировать их для установленной в устройстве SIM-карты.

Имя точки доступа (только для GPRS) – требуется для подключения к сети GPRS. Имя точки доступа предоставляется поставщиком услуг или оператором сотовой сети.

Телефонный номер (только для передачи данных GSM и высокоскоростной передачи данных) – телефонный номер модема точки доступа.

Имя пользователя – имя пользователя в некоторых случаях необходимо для установления соединения и предоставляется поставщиком услуг. Часто имя пользователя зависит от регистра (прописные/строчные буквы).

Запрос пароля – выберите **Да**, если при каждой регистрации на сервере требуется вводить новый пароль или если вы не хотите сохранять пароль в памяти игрового пульта.

Пароль – в некоторых случаях необходим для установления соединения; предоставляется поставщиком услуг. Часто пароль зависит от регистра (прописные/строчные буквы).

Функции в режиме редактирования параметров точки доступа: **Изменить, Доп. параметры, Справка и Выйти.**



Совет. См. также '[Настройки мультимедийных сообщений](#)' (стр. 74), '[Настройки электронной почты](#)' (стр. 75) и '[Доступ к сети Интернет](#)' (стр. 103).

**Глоссарий.**

Соединения ISDN – это способ установления соединения в режиме передачи данных между игровым пультом и точкой доступа. Соединения ISDN являются полностью цифровыми и поэтому обеспечивают ускоренное установление соединения и более высокую скорость передачи данных, чем аналоговые соединения.

**Глоссарий. DNS**

(Служба имен доменов) – служба в сети Интернет, которая преобразует имена доменов (например, **www.nokia.com**) в IP-адреса (например, **192.100.124.195**).

Аутентификация – Обычная/С защитой.

IP-адрес шлюза – адрес шлюза WAP, используемого для подключения.

Домашняя страница – в зависимости от ситуации, введите адрес Интернет либо адрес центра мультимедийных сообщений.

Защита соединения – укажите, используется ли при подключении протокол защиты транспортного уровня (TLS).

Тип сеанса – выберите **Постоянно** или **Временно**.

Тип вызова (только для передачи данных GSM и высокоскоростной передачи данных) – определяет тип соединения (аналоговое или цифровое). Значение этого параметра зависит от оператора сети GSM и поставщика услуг Интернет, поскольку некоторые сети GSM не поддерживают соединений ISDN определенных типов. Более подробную информацию можно получить у поставщика услуг Интернет.

Макс. скорость (только для передачи данных GSM и высокоскоростной передачи данных) – возможные значения определяются параметрами **Тип сеанса** и **Тип вызова**. Этот параметр позволяет ограничить максимальную скорость передачи при использовании высокоскоростной передачи данных. У некоторых поставщиков услуг передача данных на высоких скоростях оплачивается по более высокому тарифам. В зависимости от состояния сети фактические значения могут быть меньше.

Функции → Дополнительные параметры

IP-адрес устр-ва – IP-адрес игрового пульта. **Первичный DNS:** – IP-адрес первичного сервера DNS. **Вторичный DNS:** – IP-адрес вторичного сервера DNS.



Примечание. Значения параметров **IP-адрес устр-ва**, **Первичный DNS** или **Вторичный DNS:** (если требуются) можно получить у поставщика услуг Интернет.

Перечисленные ниже параметры присутствуют в меню в том случае, если при создании точки доступа для параметра **Канал данных** выбрано значение **Данные GSM**.

Обратный вызов – этот параметр обеспечивает возможность получения обратного вызова от сервера после отправки инициализирующего вызова. Для оформления подписки на эту услугу обратитесь к поставщику услуг.

Тип обратн. вызова – правильное значение параметра можно получить у поставщика услуг.

№ обратн. вызова – введите телефонный номер игрового пульта, по которому сервер должен посылать обратный вызов. Обычно это телефонный номер игрового пульта, предназначенный для передачи данных.

Использ. сжатие PPP – выберите значение **Да** для ускорения передачи данных, если такая функция поддерживается удаленным сервером PPP. В случае возникновения сбоев при установлении соединения попробуйте выбрать значение **Нет**. Необходимые инструкции можно получить у поставщика услуг.

Для добавления сценария регистрации выберите **Использ. сценарий** → **Да**. Введите сценарий регистрации в поле **Сценарий**.

Инициализ. модема (строка инициализации модема) – управление игровым пультом с помощью AT-команд модема. Если требуется, введите символы, указанные оператором сети GSM или поставщиком услуг Интернет.

GPRS

Параметры этой группы применяются ко всем точкам доступа, для которых используется соединение GPRS.

Соединение GPRS – если выбрано значение **Когда доступно**, а игровой пульт работает в сети GPRS, устройство регистрируется в сети GPRS, и передача текстовых сообщений осуществляется через сеть GPRS. В этом случае соединения GPRS, например, для передачи и приема электронной почты, устанавливаются быстрее. Если выбрано **По требованию**, игровой пульт устанавливает соединение GPRS только при запуске приложения, для работы которого требуется такое соединение. Если сеть GPRS не доступна и выбрано значение **Когда доступно**, игровой пульт будет периодически пытаться установить соединение GPRS.

Точка доступа – имя точки доступа требуется при использовании игрового пульта в качестве GPRS-модема для компьютера.



Глоссарий.

Протокол PPP (Point-to-Point Protocol) – широко используемый сетевой программный протокол, обеспечивающий возможность непосредственного подключения любого компьютера с модемом к сети Интернет по телефонной линии.



Совет. См. также параметры выбора языка (стр. 41).

Вызов – данные

Параметры этой группы применяются ко всем точкам доступа, подключение к которым осуществляется с помощью вызова в режиме передачи данных или в режиме высокоскоростной передачи данных.

Время соединения – при отсутствии активности в течение заданного интервала времени вызов в режиме передачи данных автоматически разъединяется. Возможные значения **Задать** (в этом случае необходимо задать время) и **Не ограничено**.



Дата и время

Параметры этой группы позволяют установить в игровом пульте дату и время, а также изменить формат даты/времени и разделительные символы. Выберите **Тип часов** → **Аналоговые** или **Цифровые**, чтобы задать тип часов на дисплее в режиме ожидания. Выберите **Автокоррекция** для включения автоматического обновления времени, даты и часового пояса игрового пульта по сигналам сотовой сети (услуга сети).



Примечание. Для активизации функции **Автокоррекция** выполняется перезапуск игрового пульта.



Защита

Устройство и SIM

PIN-Код (персональный идентификационный номер, от 4 до 8 цифр) защищает от несанкционированного использования SIM-карту. PIN-Код обычно предоставляется вместе с SIM-картой. При вводе ошибочного PIN-кода три раза подряд этот код блокируется; в этом случае использование SIM-карты возможно только после разблокирования PIN-кода. См. описание PUK-кода далее в этом разделе.

PIN2-Код (от 4 до 8 цифр) предоставляется с некоторыми SIM-картами и требуется для доступа к определенным функциям, например, к счетчикам стоимости вызовов.

Код блокировки (5 цифр) используется для блокировки игрового пульта с целью исключения несанкционированного использования устройства. Изготовитель устанавливает для кода блокировки значение **12345**. Во избежание несанкционированного использования игрового пульта измените этот код. Храните новый код в надежном и безопасном месте отдельно от игрового пульта.

PUK-Код (персональный деблокировочный ключ) и PUK2-Код (8 цифр) требуются для изменения заблокированных PIN-кода и PIN2-кода соответственно. Если эти коды не предоставлены вместе с SIM-картой, их можно получить у оператора сотовой сети, у которого приобретена SIM-карта для игрового пульта.

Запрос кода PIN - если эта функция включена, PIN-код необходимо вводить каждый раз при включении игрового пульта. Некоторые SIM-карты не позволяют отключить запрос PIN-кода.

Код PIN/Код PIN2/Код блокировки - изменение кода блокировки и PIN/PIN2-кодов. Эти коды могут содержать только цифры от **0** до **9**.

Избегайте кодов доступа, похожих на номера служб экстренной помощи, чтобы исключить случайный набор такого номера.

Период автоблокир. - этот параметр позволяет задать период времени, по истечении которого функция блокировки включается автоматически, после чего использование игрового пульта возможно только после ввода правильного кода блокировки. Введите время в минутах или выберите **Нет**, чтобы отключить функцию автоматической блокировки.

- Для разблокирования игрового пульта введите код блокировки.



Примечание. При включенной функции блокировки устройства сохраняется возможность вызова службы экстренной помощи, номер которой запрограммирован в памяти устройства. Для отправки вызова (в том числе вызова службы экстренной помощи), когда в устройстве активен режим "Автономный" или "Полет", может потребоваться ввести код блокировки и переключить устройство в режим подключения к сети.



Совет. Нажмите  для включения блокировки игрового пульта вручную. Откроется список команд. Выберите **Заблокир. устр-во**.

Функции на экране "Разрешенные номера":
Открыть, Вызвать, Новый контакт, Изменить, Удалить, Доб. в Контакты, Доб. из Контакты, Справка и Выйти.

Блок. при смене SIM – включение запроса кода блокировки при установке новой (неизвестной) SIM-карты. В памяти игрового пульта хранится список SIM-карт, которые были установлены и считаются известными.

Разрешенные №№ – ограничение посылки вызовов заданным набором телефонных номеров (если эта функция поддерживается установленной SIM-картой). Для доступа к этой функции необходимо ввести PIN2-код. При включенной функции разрешается набирать только те телефонные номера, которые включены в список разрешенных номеров или начинаются с той же цифры (тех же цифр), что и номера в списке.



Примечание. При использовании функций защиты, ограничивающих возможность посылки и приема вызовов (например, запрет вызовов, закрытая абонентская группа и разрешенные номера), сохраняется возможность вызова службы экстренной помощи, номер которой запрограммирован в памяти устройства.

Для просмотра списка разрешенных телефонных номеров нажмите  и выберите Средства → Разрешенные №№. Для добавления нового номера в список разрешенных номеров выберите Функции → Новый контакт или Доб. из Контакты.

Закрытая группа (услуга сети) – ограничение входящих и исходящих вызовов выбранной группой абонентов. **Стандартная** – активизация группы, согласованной с оператором сотовой сети, **Вкл.** – активизация другой группы (в этом случае требуется индексный номер группы) или **Откл.**

Подтв. услуги SIM (услуга сети) – отображение подтверждающих сообщений при использовании услуг SIM-карты.

Сертификаты

Цифровые сертификаты не гарантируют безопасности, они служат для подтверждения подлинности источника программного обеспечения.

Главный экран приложения "Сертификаты" содержит список сертификатов центров сертификации, сохраненных в памяти устройства. Для просмотра сертификатов пользователя (если имеются) нажмите .

Цифровые сертификаты требуются для подключения к интерактивному банку и к другим службам и удаленным серверам, которые предполагают передачу конфиденциальной информации, для минимизации риска, связанного с загрузкой вирусов и другого недобросовестного программного обеспечения, а также для подтверждения подлинности программного обеспечения при его загрузке и установке.



Важное замечание. Несмотря на то, что сертификаты снижают риск, связанный с удаленными подключениями и загрузкой программного обеспечения, следует иметь в виду, что надлежащий уровень защиты возможен только в случае правильного применения сертификатов. Само по себе наличие сертификатов не обеспечивает защиты; защита обеспечивается только тогда, когда применяются правильные, подлинные и достоверные сертификаты. Сертификаты имеют ограниченный срок действия. Если для действительного сертификата на дисплее выводится сообщение "Срок действия сертификата истек" или "Сертификат еще не вступил в силу", убедитесь в том, что в устройстве установлена правильная дата и время.

Просмотр информации сертификата – проверка подлинности

Вы можете быть уверены в том, что шлюз или сервер WAP является подлинным только после проверки подписи и срока действия сертификата шлюза или сервера.

На дисплее выводится уведомление в следующих случаях: шлюз или сервер не является подлинным или в памяти игрового пульта отсутствует необходимый сертификат.

Для проверки данных сертификата прокрутите список до требуемого сертификата и выберите **Функции**→ **Инф. о сертиф.** В момент доступа к данным сертификата выполняется проверка его срока действия, в результате чего на дисплее может появиться одно из следующих сообщений:



Глоссарий.

Цифровые сертификаты предназначены для проверки подлинности страниц XHTML/WML и устанавливаемого программного обеспечения. Однако сами сертификаты можно считать достоверными только в том случае, если их источник заведомо подлинный.

Функции на главном экране приложения "Сертификаты": **Инф. о сертиф.**, **Удалить**, **Парам. доверия**, **Отметить/Снять**, **Справка** и **Выйти**.

- **Нет приложений, доверяющих этому сертификату** - в устройстве не установлено приложений, использующих этот сертификат. См. следующий раздел 'Изменение параметра доверия для сертификата'.
- **Срок действия сертификата истек** - срок действия выбранного сертификата закончился.
- **Срок действия сертификата еще не начался** - срок действия выбранного сертификата еще не начался.
- **Сертификат поврежден** - использование сертификата невозможно. Обратитесь к поставщику сертификата.

Изменение параметра доверия для сертификата



Важное замечание. Перед изменением каких-либо параметров сертификатов необходимо убедиться в том, что владелец сертификата заслуживает абсолютного доверия, а сам сертификат действительно принадлежит указанному в сертификате владельцу.

Прокрутите список до требуемого сертификата и выберите **Функции** → **Парам. доверия**. На дисплей выводится список приложений, которые могут использовать выбранный сертификат (в зависимости от сертификата). Например, **Интернет: Да** - сертификат пригоден для удостоверения подлинности Web-страниц. **Диспетчер прилож.: Да** - сертификат пригоден для удостоверения подлинности нового программного обеспечения. **Интернет: Да** - сертификат пригоден для удостоверения подлинности серверов электронной почты и серверов картинок.



Запрет выз. (услуга сети)

Функция запрета вызовов позволяет ограничить посылку и прием вызовов с данного игрового пульта. Для доступа к этой функции требуется пароль запрета вызовов, который предоставляется поставщиком услуг.

- Прокрутите список до требуемого режима запрета вызовов и выберите **Функции** → **Включить** для передачи в сеть запроса на установку запрета вызовов, **Отменить** для

передачи запроса на отмену выбранного режима запрета вызовов или **Проверить сост.** для проверки состояния режима запрета вызовов.

- Для отмены всех активных режимов запрета вызовов выберите **Функции** → **Отмен. все запреты**.
- Для изменения пароля запрета вызовов выберите **Функции** → **Изм. пароль**.



Примечание. При включенной функции запрета вызовов сохраняется возможность вызова определенных официальных номеров службы экстренной помощи.



Примечание. Функции запрета вызовов и переадресации вызовов нельзя включить одновременно.

См. 'Переадресация вызовов (услуга сети)' (стр. 35) и "Разрешенные номера" (стр. 52).

Запрет вызовов применяется ко всем вызовам, включая вызовы в режиме передачи данных.



Сеть

Выбор оператора – выберите **Автомат** для установки режима автоматического поиска и выбора одной из сотовых сетей, доступных в данном районе, или **Вручную** для выбора сотовой сети из списка сетей. Если игровой пульт покидает зону обслуживания выбранной вручную сотовой сети, подается звуковой сигнал, а на дисплей выводится запрос на повторный выбор сети. Выбор сети возможен только в том случае, если эта сеть имеет соглашение о роуминге с оператором домашней сети абонента (т. е. с оператором, чья SIM-карта установлена в игровом пульте).



Информация БС – выберите **Вкл.** для приема уведомлений о том, что игровой пульт работает в сети с микросотовой архитектурой (MCN), а также для приема информации базовой станции.



Глоссарий.

Соглашение о роуминге – договор между двумя или несколькими операторами сотовой сети, позволяющий абонентам одной сети пользоваться услугами других сетей.

Индикаторы на дисплее
в режиме ожидания:

-  - подключена
минигарнитура.
-  - подключен комплект
индуктивной связи.



Настройки аксессуара – минигарнитура и комплект индуктивной связи

Подкл. аксессуар - выберите используемый аксессуар.

Минигарнитура/Слуховой аппарат - выберите **Стандартный режим** для установки режима, который будет автоматически активизирован при подключении аксессуара к игровому пульту. См. 'Режимы' (стр. 90). Выберите **Автоответ**, чтобы игровой пульт автоматически принимал входящие вызовы через пять секунд. Если для параметра "Сигнал вызова" установлено значение **Один гудок** или **Без звука**, функция автоматического приема вызовов не работает.



Контакты (телефонная книга)

В карточку контакта можно включить персональный сигнал вызова, голосовую метку и миниатюрную картинку. Предусмотрена возможность создания групп контактов, которая позволяет передавать текстовые сообщения и сообщения электронной почты одновременно нескольким адресатам. В список контактов можно также включить принятую визитную карточку. См. '[Прием логотипов, мелодий, визитных карточек, заметок, календаря и настроек](#)' (стр. 76).



Примечание. Передача и прием контактной информации поддерживается только для совместимых устройств.







Совет. С помощью приложения "Data Import" из пакета "PC Suite для Nokia N-Gage QD" контакты можно перенести в игровой пульт из различных телефонов Nokia. Инструкции содержатся в справочной системе PC Suite.

Функции в списке контактов: **Открыть, Вызвать, Новое сообщение, Новый контакт, Изменить, Удалить, Скопировать, Добавить в группу, В составе групп, Отметить/Снять, Передать, Инф. о контактах, Справка и Выйти.**

Функции в режиме редактирования карточки контакта: **Доб. миникартинку/Удалить миникарт., Добавить данные, Удалить данные, Изменить метку, Справка и Выйти.**

Совет. Дополнительная информация о сохранении картинок приведена в разделе 'Обработка изображений' (стр. 63).

Сохранение имен и номеров – создание и редактирование карточек контактов

- 1 Нажмите  и выберите **Контакты**, затем **Функции**→ **Новый контакт**.
 - 2 Заполните необходимые поля и нажмите **Готово**.
- **Для изменения карточек контактов** выделите карточку контакта в списке контактов и нажмите . Для изменения информации карточки контакта выберите **Функции**→ **Изменить**.
 - **Для удаления карточек контактов**, выделите карточку контакта в списке контактов и выберите **Функции**→ **Удалить**.
 - **Для присоединения миникартинки к карточке контакта** откройте карточку и выберите **Функции**→ **Изменить**, затем **Функции**→ **Доб. миникартинку**. Миникартинка отображается на дисплее при поступлении вызова от этого абонента.
 - **Для добавления картинки в карточку контакта** откройте карточку и нажмите  для перехода на экран "Картинка" (). Выберите **Функции**→ **Добавить картинку**.

Копирование контактов с SIM-карты в память устройства и обратно

- Для копирования имен и номеров с SIM-карты в память игрового пульта нажмите  и выберите **Средства**→ **Тел. книга на SIM-карте**. Выберите имя (имена), которые требуется скопировать, затем выберите **Функции**→ **Копия в Контакты**.
- Для копирования телефонного, факсимильного номера или номера пейджера из списка контактов на SIM-карту откройте приложение "Контакты", откройте карточку контакта, выделите требуемый номер и выберите **Функции**→ **Копия на SIM**.

Установка сигнала вызова для контакта или группы

При поступлении входящего вызова от соответствующего абонента игровой пульт воспроизводит выбранную мелодию (если передача номера вызывающего абонента не заблокирована и игровой пульт может определить этот номер).

- 1 Нажмите , чтобы открыть карточку контакта, или откройте список групп и выберите группу контактов.
 - 2 Выберите **Функции**→ **Мелодия**. Откроется список мелодий.
 - 3 Выделите мелодию, которую вы хотите назначить в качестве сигнала вызова для контакта или группы, и нажмите **Выбрать**.
- Для отмены персонального сигнала вызова выберите **Стандартн. мелодия** в списке сигналов вызова.



Примечание. Для отдельного контакта всегда используется сигнал вызова, назначенный последним. Например, если сначала был установлен сигнал вызова для группы, а затем сигнал вызова для контакта, принадлежащего этой группе, будет подаваться сигнал вызова для отдельного контакта.



Совет. Для передачи контактной информации выделите в списке контактов карточку, которую вы хотите передать, и выберите **Функции**→ **Передать**→ **В сообщении SMS**, **По эл. почте** (функция доступна только в том случае, если в телефоне сохранены правильные настройки электронной почты) или **По каналу Bluetooth**. См. гл. 'Обмен сообщениями', а также 'Передача данных по каналу Bluetooth' (стр. 114).



Совет. Функция быстрого набора номера - удобный способ вызова часто используемых номеров. Клавиши быстрого набора можно назначить для восьми телефонных номеров. См. "Быстрый набор телефонного номера" (стр. 33).

Набор номера голосом

Функция набора номера голосом позволяет посылать вызовы, произнося записанные для контактов голосовые метки. Голосовыми метками могут быть любые слова.

При использовании голосовых меток следует иметь в виду следующее:

- Голосовые метки не зависят от языка, а определяются исключительно индивидуальными особенностями голоса.
- Имя следует произносить в точности так же, как оно было произнесено при записи.
- Фоновый шум мешает нормальной работе системы распознавания голоса, поэтому рекомендуется записывать и использовать голосовые метки в тихом помещении.
- Слишком короткие метки не воспринимаются телефоном; используйте достаточно длинные голосовые метки и не записывайте похожие метки для разных номеров.



Примечание. Использование голосовых меток может быть затруднено в шумном помещении или при чрезвычайных ситуациях, поэтому не стоит полностью полагаться на функцию набора голосом.

Запись голосовой метки для телефонного номера

Для карточки контакта можно записать только одну голосовую метку, максимальное количество голосовых меток – 25.

- 1 Выделите в списке контактов карточку контакта, для которого вы хотите записать голосовую метку.
- 2 Прокрутите список до требуемого номера и выберите **Функции** → **Доб. голос. метку**.





Пример. В качестве голосовой метки можно использовать имя абонента, например, "Мобильный телефон Андрея".

- 3 Для записи голосовой метки нажмите **Старт**. После тонального сигнала начала записи четко произнесите слово (слова), которые вы хотите записать в качестве голосовой метки. Подождите, пока игровой пульт воспроизведет и сохранит записанную голосовую метку. В карточке контакта рядом с номером, для которого записана голосовая метка, отображается символ .



Посылка вызова с помощью голосовой метки

Голосовую метку следует произносить в точности так же, как она была произнесена при записи.

- 1 В режиме ожидания нажмите и удерживайте нажатой клавишу . На дисплее появится сообщение *Говорите*, сопровождаемое коротким тональным сигналом.
 - 2 При посылке вызова с помощью голосовой метки используется громкоговоритель. Не поднося игровой пульт вплотную к губам, четко произнесите голосовую метку.
 - 3 Игровой пульт воспроизводит распознанную голосовую метку, на дисплее выводится имя и номер, а затем автоматически начинается установление соединения.
- Если игровой пульт воспроизводит неправильную голосовую метку, а также для повторного набора номера голосом нажмите **Повтор**.

 **Примечание.** Использование функции набора номера голосом невозможно, если активен вызов в режиме передачи данных или соединение GPRS.

 **Совет.** Для просмотра всех записанных голосовых меток выберите **Функции**→ **Инф. о контактах**→ **Голосовые метки** в списке контактов.

 **Совет.** Для воспроизведения, удаления или изменения голосовой метки откройте карточку контакта, прокрутите список до номера с голосовой меткой (обозначается значком ) и выберите **Функции**→ **Голосовые метки**, затем **Воспроизвести**, **Изменить** или **Удалить**.





Рис. 10. Создание группы контактов

Создание групп контактов

- 1 Откройте список контактов и нажмите , чтобы открыть список групп.
- 2 Выберите **Функции**→ **Новая группа**.
- 3 Введите имя группы (или оставьте стандартное имя **Группа**) и нажмите **ОК**.
- 4 Откройте группу и выберите **Функции**→ **Добавить в группу**.
- 5 Выделите требуемый контакт и отметьте его, нажав . Для выбора нескольких контактов повторите эту операцию для всех контактов, которые вы хотите добавить.
- 6 Нажмите **ОК** для добавления контакта (контактов) в группу.

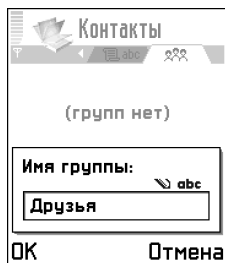
Удаление контактов из группы







- 1 В списке групп откройте группу, состав которой вы хотите изменить.
- 2 Выделите контакт и выберите **Функции**→ **Удалить из группы**.
- 3 Нажмите **Да** для подтверждения операции удаления.

Обработка изображений



Картинки – просмотр фотографий

Картинки могут быть сохранены из приложения "Копия экрана", а также переданы в мультимедийных или графических сообщениях, во вложениях электронной почты и по каналу связи Bluetooth. После приема картинки в папку "Входящие" ее необходимо сохранить в памяти устройства или на карте памяти. Графические объекты, переданные в графических сообщениях, можно сохранить в папке "Графические сообщения".

- 1 Нажмите  и выберите **Доп. функции** → **Картинки**. Для перехода между вкладками памяти нажмите  или . Для просмотра картинок нажимайте  и .
- 2 Нажмите , чтобы открыть картинку. В верхней части дисплея отображается имя открытой картинки и количество картинок в папке.

Функции в приложении "Картинки": **Открыть, Передать, Загрузка картинок, Удалить, В папку, Новая папка, Отметить/Снять, Переименовать, Показать сведения, В меню "Актив", Обнов. м-картинки, Справка и Выйти.**



Рис. 11. Главный экран приложения "Картинки"

Клавиши быстрого выбора

- Поворот: - против часовой стрелки, - по часовой стрелке.
- Прокрутка: - вверх, - вниз, - влево, - вправо.
- Масштабирование: - увеличение, - уменьшение, длительное нажатие - возврат к исходному масштабу.
- Просмотр: - переключение режима отображения (на весь дисплей/обычный экран).

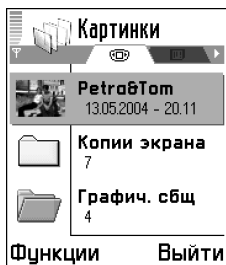

Совет. Картинки можно передавать в совместимые устройства по различным каналам передачи сообщений.





Копия экрана

Это приложение позволяет сохранять изображение с дисплея игрового пульта. Приложение "Копия экрана" выполняется в фоновом режиме и захватывает изображение при нажатии определенной комбинации клавиш.

Обратите внимание на то, что при установке игровой карты или карты памяти все открытые в устройстве приложения закрываются. Для получения копии экрана из игры сначала установите игровую карту, а затем откройте приложение "Копия экрана".

- 1 Нажмите и выберите **Доп. функции** → **Копия экрана**.
- 2 Выберите **Функции** → **Фоновый режим**. Приложение удаляется с дисплея, но остается активным. Приложение никак не влияет на работу других приложений и обеспечивает захват содержимого дисплея в любой момент, например, во время игры.

- 3 Для захвата изображения на дисплее нажмите  + . Полученные копии экрана автоматически сохраняются в приложении **Картинки**.



Примечание. При заполнении памяти игровой пульт может закрыть некоторые приложения. Перед закрытием приложения игровой пульт сохраняет все несохраненные данные.

Настройки приложения "Копия экрана"

Выберите **Функции** → **Настройки**; меню содержит следующие функции:

- **Клавиши для копий** – выберите комбинацию клавиш для сохранения копий экрана.
- **Имя папки, Имя копии экрана, Качество копий.**
- **Исп. стандартн. имя** – выберите **Да** для сохранения картинок под именем, заданным параметром **Имя копии экрана**. Если выбрать значение **Нет**, для каждой картинке можно вводить свое имя (в поле ввода отображается имя, заданное параметром **Имя копии экрана**).



Видеопроигрыватель

Для просмотра видеоклипов, сохраненных в памяти устройства или на карте памяти, нажмите  и выберите **Доп. функции** → **В/плеер**.

Видеопроигрыватель поддерживает файлы с расширениями .3gp и .nim. Следует отметить, что поддерживаются не все версии этих форматов.

- Для воспроизведения видеоклипа выделите видеоклип и нажмите  или выберите **Функции** → **Открыть**.



Рис. 12. Копия экрана

Функции на главном экране: **Открыть**, **Удалить**, **Изм. имя клипа**, **Передать**, **В меню "Актив"**, **На карту памяти/ В память телефона**, **Настройки** и **Выйти**.

- Для передачи видеоклипа выделите видеоклип, который требуется передать, и выберите **Функции**→ **Передать**→ **В сообщении MMS, По эл. почте** или **По каналу Bluetooth**. Выберите адресата. Видеоклип перемещается в папку "Исходящие" для дальнейшей передачи. Поскольку размер мультимедийного сообщения не может превышать 95 кбайт, максимальная длительность видеоклипа, который можно записать, составляет 95 кбайт или примерно 15 секунд.
- Для включения/отключения звука, настройки контрастности дисплея, а также для включения функции автоматического повтора видеоклипа выберите **Функции**→ **Настройки**.

Прием видеоклипа в сообщении

- После приема видеоклипа (поддерживаемого формата) в мультимедийном сообщении откройте мультимедийное сообщение в приложении **Сообщения**. Для просмотра текста сообщения, просмотра видеоклипа или сохранения сообщения выберите **Функции**→ **Объекты**.
- После приема видеоклипа (поддерживаемого формата) в виде вложения электронной почты откройте сообщение и выберите **Функции**→ **Вложения** для просмотра и сохранения видеоклипа.



Обмен сообщениями

Приложение "Сообщения" позволяет создавать, передавать, принимать, просматривать, редактировать и упорядочивать текстовые и мультимедийные сообщения, сообщения электронной почты, а также специальные текстовые сообщения, содержащие данные. Можно также принимать сообщения и данные по каналу Bluetooth, сообщения поставщиков Интернет-услуг, сообщения базовой станции, а также передавать служебные команды.



Примечание. Использовать эти функции можно только в том случае, если соответствующие услуги предоставляются поставщиком услуг или оператором сотовой сети. Прием и отображение графических и мультимедийных сообщений, а также сообщений электронной почты возможны только с помощью устройств, в которых предусмотрены соответствующие функции обработки сообщений. В некоторых сетях в устройство адресата передается ссылка на Web-страницу, на которой можно просмотреть мультимедийные сообщения.

Открыв приложение "Сообщения", вы получаете доступ к функции **Новое сообщ.** и списку папок:



Входящие - содержит все принятые сообщения, за исключением сообщений электронной почты и сообщений базовой станции. Сообщения электронной почты сохраняются в папке **Почт. ящик**.



Мои папки - для размещения сообщений в папках.





Почт. ящик - открыв эту папку, можно либо подключиться к удаленному почтовому ящику для загрузки новых сообщений электронной почты, либо просмотреть в автономном режиме почту, загруженную ранее. См. 'Настройки электронной почты' (стр. 87).







Функции на главном экране приложения "Сообщения": **Новое сообщение**, **Установить связь** (если определены параметры почтового ящика) или **Разъединить** (если установлено соединение с почтовым ящиком), **Сообщ. на SIM**, **Сообщения БС**, **Служебн. команды**, **Настройки**, **Справка** и **Выйти**.





Совет. Для хранения сообщений можно добавить новые папки в папку **Мои папки**.

 **Совет.** Открыв одну из стандартных папок, для быстрого перехода в другие папки нажимайте  или .

Значки:  и  - регистр (заглавные/строчные буквы);  - первая буква слова вводится заглавной, все остальные буквы - строчными;  - ввод цифр.

 **Черновики** - содержит сообщения, которые не были переданы.

 **Переданные** - содержит последние 20 переданных сообщений (кроме переданных по каналу Bluetooth). Инструкции по изменению максимального количества сообщений в этой папке приведены в разделе '[Настройки в папке "Другие"](#)' (стр. 89).







 **Исходящие** - эта папка предназначена для временного хранения сообщений, ожидающих передачи.







 **Отчеты** - вы можете запросить сеть о предоставлении отчетов о доставке текстовых и мультимедийных сообщений (услуга сети). Отчеты о доставке мультимедийных сообщений, переданных на адрес электронной почты, в некоторых сетях не предоставляются.

Ввод текста

Обычный ввод текста











В режиме обычного ввода текста в правом верхнем углу дисплея отображается индикатор .



- Нажимайте цифровую клавишу ( - ) до тех пор, пока на дисплее не появится требуемая буква. Следует иметь в виду, что на цифровых клавишах нанесены не все символы, которые можно ввести с помощью этих клавиш.
- Для ввода цифры нажмите и удерживайте нажатой соответствующую клавишу.
- Для переключения между режимом ввода цифр и режимом ввода букв нажмите и удерживайте нажатой клавишу .
- Если очередная буква находится на только что нажатой клавише, дождитесь появления курсора (либо нажмите  для отмены паузы при вводе), затем введите эту букву.
- Если при вводе допущена ошибка, нажмите  для удаления буквы. Для удаления нескольких букв нажмите клавишу  и удерживайте ее нажатой.

- Клавиша  служит для ввода наиболее часто используемых знаков препинания. Нажимайте  до тех пор, пока на дисплее не появится требуемый знак. Для вызова списка специальных символов нажмите клавишу . Выберите символ, прокрутив список с помощью клавиши  и нажав **Выбрать**.
- Для ввода пробела нажмите . Для перемещения курсора на следующую строку нажмите  три раза.
- Нажмите  для переключения регистра букв (**Abc, abc, ABC**).

Интеллектуальный ввод текста – Словарь

Для ввода любой буквы соответствующую клавишу требуется нажать только один раз. Метод интеллектуального ввода текста основан на использовании встроенного словаря, в который можно добавлять новые слова. При заполнении словаря новые слова замещают слова, включенные в словарь первыми.

- 1 Для включения режима интеллектуального ввода текста нажмите  и выберите **Включить словарь**. После этого режим интеллектуального ввода текста будет использоваться во всех редакторах игрового пульта. В режиме интеллектуального ввода текста в правом верхнем углу дисплея отображается индикатор .
- 2 Вводите слово с помощью клавиш  - . Для ввода буквы нажимайте соответствующую клавишу только один раз. Например, для ввода слова "Nokia" при установленном английском словаре:
нажмите  для N,  для o,  для k,  для i и  для a.
Как видно на рис. 13, предлагаемое слово изменяется после каждого нажатия клавиши.
- 3 Если после завершения ввода на дисплее отображается правильное слово, подтвердите слово, нажав  или добавив пробел с помощью клавиши .

 **Совет.** Для быстрого включения и выключения интеллектуального ввода текста дважды нажмите  в режиме ввода текста.











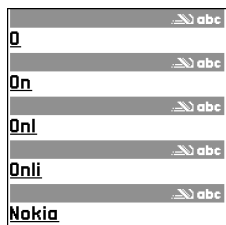







Рис. 13. В процессе ввода выполняется поиск слов в словаре; не обращайте внимания на то, какое слово отображается на дисплее, пока слово не будет введено полностью.

 **Совет.** Функция интеллектуального ввода пытается предсказать, какой знак препинания (.,?) требуется ввести. Порядок и набор знаков препинания зависит от языка словаря.



- Если введенное слово отличается от требуемого, нажимайте  для просмотра подходящих слов, найденных в словаре. Или нажмите  и выберите **Словарь**→ **Подборка**.
 - Если после слова выведен знак ?, это означает, что требуемое слово отсутствует в словаре. Для того, чтобы включить слово в словарь, нажмите **Слово**, введите слово в режиме обычного ввода текста (не более 32 букв) и нажмите **OK**. Слово автоматически включается в словарь. При заполнении словаря новые слова замещают слова, включенные в словарь первыми.
- 4 Переходите к вводу следующего слова.

Рекомендации по использованию интеллектуального ввода текста

- Для удаления буквы нажмите . Для удаления нескольких букв нажмите клавишу  и удерживайте ее нажатой.
- Нажмите  для переключения регистра букв (Abc, abc, ABC). При двукратном нажатии клавиши  режим интеллектуального ввода текста отключается.
- Для ввода цифры в режиме ввода букв нажмите и удерживайте нажатой соответствующую цифровую клавишу. Для переключения между режимом ввода цифр и режимом ввода букв нажмите и удерживайте нажатой клавишу .
- Клавиша  служит для ввода наиболее часто используемых знаков препинания. Нажмите , затем нажимайте  до тех пор, пока на дисплее не появится требуемый знак.
- Для вызова списка специальных символов нажмите и удерживайте нажатой клавишу .

- Нажимайте  для просмотра подходящих слов, найденных в словаре.
- Нажмите , выберите **Словарь** и нажмите  для выбора одной из следующих функций:
 - **Подборка** – просмотр слов, соответствующих нажатым клавишам.
 - **Вставить слово** – добавление слова (не более 32 букв) в словарь в режиме обычного ввода. При заполнении словаря новые слова замещают слова, включенные в словарь первыми.
 - **Изменить слово** – редактирование слова в режиме обычного ввода (если слово на дисплее подчеркнуто).











Ввод составных слов

Введите первую часть составного слова и подтвердите ввод, нажав . Введите вторую часть составного слова и нажмите  для ввода пробела.

Отключение режима интеллектуального ввода текста

- Для отключения режима интеллектуального ввода текста во всех редакторах игровой панели нажмите  и выберите **Словарь** → **Откл.**

Копирование текста в буфер обмена

- 1 Для выбора букв и слов нажмите клавишу  и, не отпуская ее, нажмите  или . Текст выделяется по мере перемещения курсора.
 - 2 Для завершения выделения текста отпустите клавишу .
 - 3 Для копирования текста в буфер обмена нажмите **Скопировать**, не отпуская .
 - 4 Для вставки текста в документ нажмите клавишу  и, не отпуская ее, нажмите **Вставить**. Либо нажмите  и выберите **Вставить**.
- Для выбора строк текста нажмите клавишу  и, не отпуская ее, нажмите  или .
 - Если вы хотите удалить выделенный текст из документа, нажмите .



Совет. Клавиша  открывает доступ к следующим функциям (состав меню зависит от режима редактирования и конкретной ситуации): **Словарь** (режим интеллектуального ввода текста), **Режим ввода букв** (режим обычного ввода текста), **Режим ввода цифр**, **Вырезать** (если выбран текст), **Скопировать** (если выбран текст), **Вставить** (если предварительно текст был скопирован или вырезан), **Вставить номер**, **Вставить символ** и **Язык ввода**: (изменение языка ввода для всех редакторов игрового пульта).



Совет. Начните ввод сообщения в любом приложении, в котором предусмотрена функция

Передать. Выберите файл (картинка, текст), который требуется включить в сообщение, затем выберите **Функции** → **Передать**.



Совет. Выделите требуемый контакт и отметьте его, нажав . Можно отметить сразу несколько адресатов.

Ввод и передача сообщений

Вид мультимедийного сообщения на дисплее зависит от типа принимающего устройства.

Законом об охране авторских прав могут быть установлены ограничения на копирование, модификацию, передачу и загрузку некоторых картинок, мелодий и других данных.

Для того, чтобы передавать мультимедийные сообщения и сообщения электронной почты, в устройстве должны быть установлены правильные параметры подключения. См. 'Настройки электронной почты' (стр. 75) и 'Настройки мультимедийных сообщений' (стр. 74).

1 Выберите **Новое сообщ.** Откроется список функций.

- Выберите **Создать: Сообщение SMS** для ввода текстового сообщения.
- Выберите **Создать: Сообщение MMS** для передачи мультимедийного сообщения (MMS).
- Выберите **Создать: Электронная почта** для передачи сообщения электронной почты. При выполнении этой функции потребуются создать учетную запись электронной почты, если такая учетная запись еще не определена в устройстве.

2 Нажмите для выбора адресатов в телефонной книге приложения "Контакты" либо введите телефонный номер адресата (или адрес электронной почты). Для разделения адресатов используется точка с запятой (;), которая вводится с помощью клавиши .

3 Нажмите для перехода в поле сообщения.

4 Введите текст сообщения.

- Для добавления графического шаблона в текстовое сообщение выберите **Функции**→ **Вставить**→ **Графику**.



Примечание. Устройство позволяет передавать текстовые сообщения длиной более 160 символов. Если сообщение содержит более 160 символов, сообщение будет передано в двух и более частях, в результате чего стоимость передачи сообщения может возрасти. В поле навигации отображается индикатор длины сообщения, значение которого отсчитывается от 160 с уменьшением. Например, 10 (2) означает, что для передачи сообщения в двух частях можно ввести еще 10 символов. Следует иметь в виду, что некоторые специальные символы занимают в сообщении больше места, чем обычные символы.

- Для добавления мультимедийного объекта в мультимедийное сообщение выберите **Функции**→ **Вставить**→ **Картину**, **Аудиоклип**, **Видеокадр** или **Шаблон**. После добавления аудиоклипа в поле навигации появляется индикатор . Мультимедийное сообщение может содержать только одну картинку и один аудиоклип.





Совет. По умолчанию для параметра **Размер картинки** установлено значение **Большой** (зависит от сети). При передаче мультимедийного сообщения по электронной почте или в устройство, которое поддерживает прием сообщений большого размера, можно использовать максимальный размер картинки. Если сведения о том, поддерживает ли принимающее устройство или сеть передачу файлов большого размера, отсутствуют, рекомендуется использовать графические файлы малого размера и аудиоклипы, длительность которых не превышает 15 секунд. Для изменения значения этого параметра выберите **Функции**→ **Функции передачи**→ **Размер картинки** при создании мультимедийного сообщения.

При выборе функции **Вставить**→ **Новый аудиоклип** открывается приложение "Диктофон" для записи нового аудиоклипа. Нажмите **ОК**; при этом новый аудиоклип сохраняется автоматически, а копия добавляется в сообщение. Для того, чтобы посмотреть, как выглядит мультимедийное сообщение, выберите **Функции**→ **Просмотр сообщ.**

Функции в редакторе сообщений: **Передать**, **Доб. адресата**, **Вставить**, **Вложения** (электронной почты), **Просмотр сообщ.** (MMS), **Объекты** (MMS), **Убрать вложение** (MMS), **Удалить**, **Инф. о сообщении**, **Функции передачи**, **Справка** и **Выйти**.



Рис. 14. Создание мультимедийного сообщения

- Для того, чтобы добавить вложение в сообщение электронной почты, выберите **Функции**→ **Вставить**→ **Картинку**, **Аудиоклип**, **Видеоклип** или **Заметку**. Для вложений электронной почты в поле навигации отображается значок .
- 5 Для передачи сообщения выберите **Функции**→ **Передать** или нажмите .
-  **Примечание.** Перед передачей сообщения электронной почты автоматически помещаются в папку "Исходящие". Если при передаче сообщения возникает ошибка, сообщение остается в папке "Исходящие" с атрибутом **Не доставлено**.

Настройки мультимедийных сообщений

Необходимые параметры можно получить в текстовом сообщении от поставщика услуг или оператора сотовой сети. См. 'Прием логотипов, мелодий, визитных карточек, заметок календаря и настроек' (стр. 76).

Информацию о предоставлении услуг передачи данных и оформлении соответствующей подписки можно получить у поставщика услуг или оператора сотовой сети. Следуйте инструкциям, предоставленным поставщиком услуг.

Ввод значений вручную

- 1 Выберите **Средства**→ **Настр-ки**→ **Соединение**→ **Точки доступа** и задайте параметры точки доступа службы мультимедийных сообщений.
См. 'Параметры соединения' (стр. 45).
- 2 Выберите **Сообщения**→ **Функции**→ **Настройки**→ **Сообщение MMS**. Откройте **Текущая тчк дост.** и выберите точку доступа, созданную для использования в качестве предпочтительного соединения. См. также 'Настройки мультимедийных сообщений' (стр. 85).



Настройки электронной почты

Для работы с электронной почтой (передача, прием, загрузка, передача ответа и пересылка) необходимо выполнить следующие операции:

- Правильно задать конфигурацию точки доступа к сети Интернет. См. '[Параметры соединения](#)' (стр. 45).
- Правильно настроить параметры электронной почты. См. '[Настройки электронной почты](#)' (стр. 87). Требуется отдельная учетная запись электронной почты. Следуйте инструкциям по использованию удаленного почтового ящика, а также инструкциям поставщика услуг Интернет.







Папка "Входящие" – прием сообщений

При приеме сообщения на дисплей в режиме ожидания выводится значок  и текст **1 новое сообщение**. Для просмотра сообщения нажмите **Показ**. Для того, чтобы открыть сообщение в папке "Входящие", выделите это сообщение и нажмите .

Прием мультимедийных объектов



Важное замечание. Объекты в мультимедийном сообщении могут содержать вирусы и другие программные компоненты, которые могут нарушить работу устройства и компьютера. Не открывайте вложений, если вы не уверены в надежности отправителя.

После того, как мультимедийное сообщение () открыто, можно одновременно посмотреть картинку, прочитать текст и прослушать через громкоговоритель аудиоклип (сообщение с аудиоклипом помечено значком ). Для увеличения или уменьшения громкости воспроизведения аудиоклипа нажмите  или . Для отключения звука





Совет. Для передачи файла, отличного от аудиоклипа или заметки, откройте соответствующее приложение и выберите функцию **Передать** → **По эл. почте** (если такая функция доступна).

Значки в папке "Входящие"

Если папка "Входящие" содержит непрочитанные сообщения, значок папки изменяется на .

 - непрочитанное текстовое сообщение;

 - непрочитанное мультимедийное сообщение;

 - данные, принятые по каналу Bluetooth.

Функции на экране "Объекты": **Открыть**, **Сохранить**, **Передать**, **Справка** и **Выйти**.



Совет. В случае приема файла vCard, в который вложена картинка, она также будет сохранена в приложении "Контакты".

нажмите **Стоп**. Для повторного прослушивания аудиоклипа выберите **Функции**→ **Воспр. аудиоклип**.

Для просмотра типов мультимедийных объектов, включенных в мультимедийное сообщение, откройте сообщение и выберите **Функции**→ **Объекты**. Мультимедийный файл можно сохранить в памяти игрового пульта или передать в другое совместимое устройство, например, по каналу Bluetooth.

Закон об охране авторских прав накладывает ограничения на копирование, модификацию, передачу и загрузку некоторых картинок, мелодий и другого содержимого.

Прием логотипов, мелодий, визитных карточек, заметок календаря и настроек

Игровой пульт может принимать различные типы текстовых сообщений, содержащих данные (📎), которые также называются интеллектуальными сообщениями или сообщениями OTA.

- **Графическое сообщение** - Для сохранения графического шаблона, который впоследствии можно будет использовать в меню **Доп. функции**→ **Картинки**→ **Графич. сбщ.**, выберите **Функции**→ **Сохранить графику**.
- **Визитная карточка** - для сохранения контактной информации выберите **Функции**→ **Сохранить карточку**.



Примечание. Вложенные сертификаты и звуковые файлы не сохраняются.

- **Мелодия** - для сохранения мелодии в приложении "Композитор" выберите **Функции**→ **Сохранить**.
- **Логотип оператора** - такие картинки отображаются на дисплее телефона в режиме ожидания вместо идентификатора оператора; выберите **Функции**→ **Сохранить**.

- **Запись календаря** - для сохранения данных в календаре выберите **Функции**→ **Сохранить** в календаре.
- **Сообщение Интернет** - для сохранения закладки в списке закладок приложения "Интернет" выберите **Функции**→ **Сохранить закладку**. Если сообщение содержит параметры точки доступа вместе с закладками, для сохранения всей информации выберите **Функции**→ **Сохранить все**.
- **Уведомление о сообщ. э/п** - количество новых сообщений электронной почты в удаленном почтовом ящике. Расширенное уведомление может содержать более подробную информацию.
- Помимо перечисленных выше данных возможен прием номера центра текстовых сообщений, номера автоответчика, параметров профиля удаленной синхронизации, параметров точек доступа для приложения "Интернет", параметров службы мультимедийных сообщений и сервера электронной почты, параметров сценария регистрации для точки доступа, а также параметров электронной почты.



Совет. Для изменения параметров точки доступа MMS, используемой по умолчанию, выберите **Сообщения**→ **Функции**→ **Настройки**→ **Сообщение MMS**→ **Текущая точка доступа**.

Прием служебных сообщений

Служебными сообщениями (☎) являются, например, уведомления о выпусках новостей; такие сообщения могут содержать текст или ссылку на страницу. Информацию о предоставлении услуг и об условиях подписки можно получить у поставщика услуг.



Мои папки

Меню "Мои папки" позволяет размещать сообщения в папках, а также создавать новые папки, переименовывать их и удалять. Выберите **Функции**→ **В папку**, **Новая папка** или **Переименовать**.



Совет. Текстовые заготовки в папке "Шаблоны" позволяют избежать повторного ввода часто передаваемых однотипных сообщений.



Почтовый ящик

При выборе папки **Почт. ящик** потребуется создать учетную запись электронной почты, если такая учетная запись еще не определена в устройстве. См. '[Настройки электронной почты](#)' (стр. 75). При создании нового почтового ящика присвоенное ему имя автоматически замещает стандартное имя **Почт. ящик** на главном экране приложения "Сообщения". Можно создать до шести почтовых ящиков.

Открытие почтового ящика

Открыв почтовый ящик, можно либо просмотреть в автономном режиме загруженные ранее сообщения электронной почты и их заголовки, либо подключиться к серверу электронной почты.

Прокрутите список до почтового ящика и нажмите ; на дисплее появится запрос **Установить соединение с почтовым ящиком?**

- Выберите **Да** для подключения к удаленному почтовому ящику и загрузки заголовков или сообщений электронной почты. При просмотре сообщений в интерактивном режиме игровой пульт постоянно подключен к удаленному почтовому ящику посредством вызова в режиме передачи данных или соединения GPRS. См. также '[Значки на дисплее в режиме ожидания](#)' (стр. 26) и '[Параметры соединения](#)' (стр. 45).
- Выберите **Нет** для просмотра загруженных ранее сообщений электронной почты в автономном режиме. При просмотре сообщений электронной почты в автономном режиме игровой пульт не подключен к удаленному почтовому ящику.



Рис. 15. Почтовый ящик и различные значки состояния

Загрузка сообщений электронной почты из почтового ящика

- Если устройство не подключено к почтовому ящику (автономный режим), установите соединение, выбрав **Функции**→ **Установить связь**.

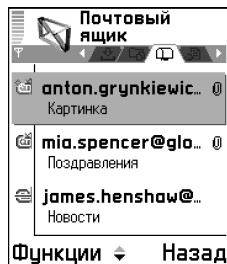

Важное замечание. Сообщения электронной почты могут содержать вирусы и другие программные компоненты, которые могут нарушить работу устройства и компьютера. Не открывайте вложений, если вы не уверены в надежности отправителя.

- 1 Установив соединение с удаленным почтовым ящиком, выберите **Функции**→ **Получить почту**→
 - **Новое** - загрузка всех новых сообщений электронной почты.
 - **Выбранные** - загрузка только отмеченных сообщений электронной почты.
 - **Все** - загрузка всех сообщений из почтового ящика.Для отмены загрузки нажмите **Отмена**.





Совет. Для настройки параметров точки доступа и почтового ящика воспользуйтесь программным пакетом PC Suite для Nokia N-Gage QD, установленным на совместимом компьютере. См. информацию на компакт-диске из комплекта поставки.



Значки состояния для сообщений электронной почты

 - новое сообщение электронной почты (в интерактивном или автономном режиме), содержимое сообщения не загружено в игровой пульт (стрелка на значке указывает наружу).

 - новое сообщение электронной почты, содержимое сообщения загружено в игровой пульт (стрелка на значке указывает внутрь).

 - прочитанное сообщение электронной почты.

 - заголовок прочитанного сообщения электронной почты, содержимое сообщения удалено из игрового пульта.

- 2 После загрузки сообщений электронной почты можно продолжить их просмотр в интерактивном режиме. Или выберите **Функции**→ **Разъединить**, чтобы закрыть соединение и продолжить просмотр сообщений электронной почты в автономном режиме.
- 3 Для того, чтобы открыть сообщение электронной почты, нажмите . Если сообщение электронной почты не загружено (стрелка на значке указывает наружу), а устройство находится в автономном режиме, на дисплей выводится запрос на загрузку этого сообщения из удаленного почтового ящика.
 - Для просмотра вложений электронной почты откройте сообщение с индикатором вложения  и выберите **Функции**→ **Вложения**. Если индикатор вложения отображается серым цветом, вложение не загружено в игровой пульт; выберите **Функции**→ **Загрузить**. На этом экране можно загружать, открывать и сохранять вложения, а также передавать их по каналу связи Bluetooth.



Совет. При использовании протокола IMAP4 можно выбрать различные варианты загрузки: только заголовки сообщений, только сообщения или сообщения с вложениями. Протокол POP3 позволяет загружать либо только заголовки сообщений электронной почты, либо сообщения с вложениями. См. '[Настройки электронной почты](#)' (стр. 87).

Удаление сообщений электронной почты

- Для удаления сообщений из игрового пульта с сохранением электронной почты в удаленном почтовом ящике выберите **Функции**→ **Удалить**→ **Устройство**.



Примечание. Игровой пульт отображает заголовки сообщений электронной почты, которые находятся в удаленном почтовом ящике. Поэтому после удаления содержимого сообщения из памяти игрового пульта заголовок сообщения сохраняется. Для удаления заголовка сообщения необходимо сначала удалить сообщение в удаленном почтовом ящике, а затем установить соединение с удаленным почтовым ящиком для обновления экрана почтового ящика.

- Для удаления сообщений электронной почты из игрового пульта и из удаленного почтового ящика

Выберите **Функции**→ **Удалить**→ **Устр-во и сервер**.



Примечание. При работе в автономном режиме сообщения электронной почты удаляются только из игрового пульта. Во время следующего подключения к удаленному почтовому ящику сообщения автоматически удаляются и из этого почтового ящика. При использовании протокола POP3 удаление сообщений, отмеченных для удаления, выполняется после завершения соединения с удаленным почтовым ящиком.

- Для отмены операции удаления сообщений электронной почты из игрового пульта и с сервера прокрутите список до сообщения, отмеченного для удаления при очередном подключении () и выберите **Функции**→ **Отменить удаление**.



Совет. Для того, чтобы скопировать сообщения из удаленного почтового ящика в папку "Мои папки", выберите **Функции**→ **Копия в папку**. Выберите папку из списка и нажмите **ОК**.

Завершение соединения с почтовым ящиком

Для завершения вызова в режиме передачи данных или соединения GPRS, установленного с удаленным почтовым ящиком, выберите **Функции**→ **Разъединить**. См. также 'Значки на дисплее в режиме ожидания' (стр. 26).

Просмотр сообщений электронной почты в автономном режиме

В следующий раз для просмотра и чтения сообщений электронной почты в автономном режиме ответьте **Нет** на запрос **Установить соединение с почтовым ящиком?**, который выводится на дисплей после выбора папки **Почт. ящик**. Загруженные сообщения электронной почты и/или их заголовки можно читать в автономном режиме. Передача нового сообщения электронной почты и ответа на сообщение, а также пересылка сообщения может быть выполнена при следующем подключении к почтовому ящику.



Пример. Сообщения помещаются в папку "Исходящие", например, когда устройство находится за пределами зоны обслуживания сотовой сети. Можно также запланировать передачу сообщений электронной почты при следующем подключении к удаленному почтовому ящику.



Исходящие – сообщения, ожидающие передачи

Состояние сообщений в папке "Исходящие": **Выполняется передача, Ожидает /В очереди, Повторить в (время)** – игровой пульт повторяет попытку передачи сообщения после установленной паузы. Нажмите **Передать** для немедленной передачи сообщения. **Отложено** – передачу сообщения из папки "Исходящие" можно задержать. Прокрутите список до требуемого сообщения и выберите **Функции**→ **Отложить. Не доставлено** – сообщение не передано после выполнения максимального количества попыток передачи. В случае передачи текстового сообщения откройте его и проверьте правильность установки параметров передачи.

Просмотр сообщений на SIM-карте

Для просмотра сообщений на SIM-карте их необходимо скопировать в папку игрового пульта.

- 1 На главном экране приложения "Сообщения" выберите **Функции**→ **Сообщ. на SIM**.
- 2 Для того, чтобы отметить сообщения, выберите **Функции**→ **Отметить/Снять**→ **Отметить** или **Отметить все**.
- 3 Выберите **Функции**→ **Скопировать**. Откроется список папок.
- 4 Выберите папку и нажмите **OK**. Откройте эту папку для просмотра сообщений.



Сообщения базовой станции (услуга сети)

Эта услуга сети обеспечивает прием от поставщика услуг сообщений на различные темы (например, о погоде или о дорожных условиях). Список доступных тем и их номера можно получить у поставщика услуг сотовой сети. На главном экране приложения "Сообщения" выберите **Функции** → **Сообщения БС**. На главном экране отображается состояние, номер и название темы, а также сведения о том, что тема отмечена (📌) для уведомления.



Примечание. Прием сообщений базовой станции может быть невозможен при наличии активного соединения GPRS. Правильные параметры GPRS можно получить у оператора сотовой сети. См. '[Параметры соединения](#)' (стр. 45).



Служебн. команды

Выберите **Сообщения** → **Функции** → **Служебн. команды**. Эта функция позволяет вводить и передавать поставщику услуг служебные запросы (также называемые командами USSD), например, команды активизации услуг сети.

Настройки сообщений

Настройки текстовых сообщений

Выберите **Сообщения** → **Функции** → **Настройки** → **Сообщение SMS**.





- **Центры сообщений** - список всех заданных центров текстовых сообщений. См. '[Добавление нового центра текстовых сообщений](#)' (стр. 84).
- **Текущий центр сбщ** - центр сообщений, который используется для передачи текстовых сообщений.

Функции на экране "Сообщения БС": **Открыть**, **Подписаться/Отменить подписку**, **Отметить тему/Снять отметку**, **Тема**, **Настройки**, **Справка** и **Выйти**.

Функции на экране параметров центра текстовых сообщений: **Нов. центр сбщ.**, **Изменить**, **Удалить**, **Справка** и **Выйти**.

- **Отчет о приеме** – получение отчетов о доставке сообщений (услуга сети). Если установлено значение **Нет**, в журнале регистрируется только состояние **Передано**. См. стр. 36.
- **Период доставки** – если сообщение не доставлено адресату в течение этого периода (из-за того, что адресат не доступен), сообщение удаляется из центра текстовых сообщений. Сотовая сеть должна поддерживать эту функцию. **Макс. время** – максимальный срок доставки, допускаемый сетью.
- **Передать в формате** – изменять этот параметр можно только в том случае, если центр обслуживания выполняет преобразование текстовых сообщений в другие форматы. Дополнительную информацию можно получить у оператора сотовой сети.
- **Предпочтит. соед.** – текстовые сообщения можно передавать по обычной сети GSM либо по сети GPRS (если такая услуга предоставляется сетью). См. 'GPRS' (стр. 49).
- **Через тот же центр** (услуга сети) – выберите **Да**, чтобы адресат сообщения имел возможность передать ответное сообщение через тот же центр текстовых сообщений.

Добавление нового центра текстовых сообщений

- 1 Откройте список **Центры сообщений** и выберите **Функции** → **Нов. центр сообщ.**
- 2 Нажмите , введите название центра текстовых сообщений и нажмите **ОК**.
- 3 Нажмите , затем  и введите номер центра текстовых сообщений. Этот номер предоставляется поставщиком услуг.
- 4 Нажмите **ОК**.
- 5 Для того, чтобы новые параметры вступили в силу, вернитесь на экран настроек. Прокрутите список до пункта **Текущий центр сбщ.**, нажмите  и выберите новый центр коротких сообщений.

Настройки мультимедийных сообщений

Выберите **Сообщения**→ **Функции**→ **Настройки**→ **Сообщение MMS**.

- **Текущая тчк дост. (Обязательно)** - выберите предпочтительную точку доступа для соединения с центром мультимедийных сообщений. См. 'Настройки мультимедийных сообщений' (стр. 74).



Примечание. Если параметры мультимедийных сообщений получены в текстовом сообщении и сохранены в памяти устройства, эти параметры автоматически используются в качестве предпочтительного соединения. См. 'Прием логотипов, мелодий, визитных карточек, заметок календаря и настроек' (стр. 76).

- **Вторичное соед.** - выберите точку доступа, используемую в качестве вторичной точки для соединения с центром мультимедийных сообщений.



Примечание. В обоих точках доступа (**Текущая тчк дост.** и **Вторичное соед.**) параметр **Домашняя страница** должен содержать адрес одного и того же центра мультимедийных сообщений. Различаться могут только соединения в режиме передачи данных.

- **Прием сообщ. MMS**

По умолчанию прием мультимедийных сообщений разрешен.



Примечание. Стоимость приема и передачи мультимедийных сообщений за пределами зоны обслуживания домашней сети может быть значительно выше. При выборе значения **Только дом.сеть** или **Всегда** игровой пульт может посылать вызовы в режиме передачи данных или устанавливать соединения GPRS без уведомления.

Только дом.сеть - прием мультимедийных сообщений разрешен только в домашней сети. За пределами зоны обслуживания домашней сети прием мультимедийных сообщений отключен. **Всегда** - прием мультимедийных сообщений разрешен без ограничений. **Откл.** - прием мультимедийных сообщений и объявлений запрещен.

- **При приеме сбщ** - предусмотрены следующие значения:



Пример. Допустим, в качестве предпочтительного соединения задано соединение GPRS, тогда в качестве вторичного соединения можно выбрать вызов в режиме передачи данных GSM. В этом случае передавать и принимать мультимедийные сообщения можно будет и в сетях, в которых услуги GPRS не предоставляются. Дополнительную информацию можно получить у поставщика услуг или оператора сотовой сети. См. 'Соединениях в режиме передаче данных и точках доступа' (стр. 45).

Загружать сразу - загрузка мультимедийных сообщений выполняется сразу же после приема. Также будут загружаться и сообщения с состоянием "Отложено" (при их наличии).

Отложить - сохранение сообщений в центре мультимедийных сообщений для их загрузки в более удобное время. При необходимости загрузить сообщение установите для параметра **При приеме сбц** значение **Загружать сразу**.

Отклонить - отклонение мультимедийных сообщений. Сообщения удаляются в центре мультимедийных сообщений.

- **Разреш. анонимные** - выберите **Нет** для отклонения всех анонимных сообщений.
- **Прием объявлений** - разрешение/запрет приема мультимедийных объявлений.
- **Прием отчетов** (услуга сети) - выберите **Да** для регистрации в журнале состояния переданного сообщения.



Примечание. Отчеты о доставке мультимедийных сообщений, переданных на адрес электронной почты, в некоторых сетях не предоставляются.

- **Без отчета** - выберите **Да**, чтобы запретить передачу отчетов о доставке принятых мультимедийных сообщений.
- **Период доставки** - если сообщение не доставлено адресату в течение этого периода (из-за того, что адресат не доступен), сообщение удаляется из центра мультимедийных сообщений. Сотовая сеть должна поддерживать эту функцию. **Макс. время** - максимальный срок доставки, допускаемый сетью.
- **Размер картинки** - размер картинки в мультимедийных сообщениях - **Малый** (не более 160x120 точек) или **Большой** (не более 640x480 точек).
- **Воспроизв. звука** - выбор способа воспроизведения звука мультимедийных сообщений: через громкоговоритель (**Громкоговорит.**) или через динамик телефона (**Телефон**). См. "Громкоговоритель" (стр. 31).

Настройки электронной почты

Выберите **Сообщения**→ **Функции**→ **Настройки**→ **Электронная почта**; меню содержит следующие функции:

Текущий п/я – выбор почтового ящика для передачи электронной почты.

Почтовые ящики – список почтовых ящиков, определенных в устройстве. Если ни один почтовый ящик не задан, на дисплее появится соответствующий запрос. Выберите почтовый ящик и установите его параметры:

- **Имя почт. ящика** – введите описательное имя почтового ящика.
- **Текущая тчк дост. (Обязательно)** – выбор точки доступа Интернет для установления соединения с почтовым ящиком. См. '**Параметры соединения**' (стр. 45).
- **Мой адрес э/п (Обязательно)** – введите адрес электронной почты, предоставленный поставщиком услуг. По этому адресу направляются ответы на ваши сообщения.
- **Сервер исх. почты: (Обязательно)** – введите IP-адрес или имя сервера, через который передается исходящая почта.
- **Передать сообщ.** – выберите порядок передачи электронной почты.
Немедленно – устройство устанавливает соединение с почтовым ящиком сразу же после выбора команды **Передать**. **При след.подкл.** – почта передается при очередном подключении к удаленному почтовому ящику.
- **Копию себе** – выберите **Да** для сохранения копий исходящих сообщений электронной почты в удаленном почтовом ящике (адрес задан параметром **Мой адрес э/п**).
- **Включить подпись** – выберите **Да** для ввода или редактирования текста подписи, которая будет включаться в исходящие сообщения электронной почты.
- **Имя пользователя:** – введите имя пользователя, предоставленное поставщиком услуг.
- **Пароль:** – введите пароль. Если оставить это поле пустым, пароль нужно будет вводить при каждом подключении к удаленному почтовому ящику.
- **Сервер вход. почты: (Обязательно)** – IP-адрес или имя сервера, через который передается входящая почта.
- **Тип почтового ящика:** – протокол электронной почты, рекомендованный поставщиком услуг для доступа к удаленному почтовому ящику (POP3 или IMAP4). Значение этого параметра можно установить только один раз; изменение этого значения после



Функции редактирования параметров электронной почты: **Изменить**, **Новый почт. ящик**, **Удалить**, **Справка** и **Выйти**.

- сохранения параметров или выхода из режима редактирования невозможно. При использовании протокола POP3 сообщения электронной почты не обновляются автоматически в интерактивном режиме. Для получения списка новых сообщений необходимо завершить соединение и затем снова подключиться к почтовому ящику.
- **Защита** – используется в протоколах POP3, IMAP4 и SMTP для защиты соединения с удаленным почтовым ящиком.
 - **Защ. регистр. APOP** (отсутствует, если для параметра **Тип почтового ящика**: выбрано значение IMAP4) – используется в протоколе POP3 для шифрования пароля, передаваемого на удаленный сервер электронной почты.
 - **Загрузить вложение** (отсутствует для протокола POP3) – загрузка электронной почты с вложениями или без них.
 - **Загруз. заголовки** – ограничение на количество заголовков сообщений, загружаемых в игровую пульт: **Все** или **Задать** (только для протокола IMAP4).

Настройки служебных сообщений

Выберите **Сообщения** → **Функции** → **Настройки** → **Служебное сообщение**. Выберите, требуется ли принимать служебные сообщения. С **аутентификацией** – выберите, чтобы разрешить прием служебных сообщений только из подтвержденных источников.

Настройки сообщений базовой станции (услуга сети)

Получите у поставщика услуг список доступных тем и соответствующих номеров, затем выберите **Сообщения** → **Функции** → **Настройки** → **Сообщения БС**; меню содержит следующие параметры.

- **Язык** – выберите **Все** для приема всех сообщений базовой станции на всех языках. **Выбранные** – позволяет выбрать язык для приема сообщений. Если требуемый язык отсутствует в списке, выберите **Другой**.
- **Прием по темам** – тема принятого сообщения может отличаться от всех существующих тем; для автоматического сохранения номера отсутствующей темы выберите **Прием по темам** → **Вкл.** Номер темы сохраняется в списке тем и отображается без имени. Выберите **Откл.**, если автоматическое сохранение номеров новых тем не требуется.

Настройки в папке "Другие"

Откройте приложение **Сообщения** и выберите **Функции**→ **Настройки**→ **Другие**.

- **Сохраненные копии** - выберите для сохранения в папке "Переданные" копий всех передаваемых текстовых сообщений, мультимедийных сообщений и сообщений электронной почты.
- **Кол-во сохр. сообщ.** - максимальное количество переданных сообщений, хранящихся в папке "Переданные" (значение по умолчанию - 20). В случае превышения этого значения автоматически удаляется самое старое сообщение.

Режимы







Рис. 16. Активен режим "Автономный"

 **Клавиши быстрого выбора:** для переключения режима нажмите  в режиме ожидания. Прокрутите список до режима, который требуется активизировать, и нажмите **ОК**.

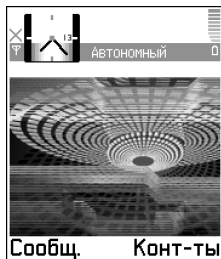
Для настройки звуковых сигналов для различных событий, условий работы и групп абонентов нажмите  и выберите **Средства**→ **Режимы**. Установленный в данный момент режим отображается в верхней строке дисплея в режиме ожидания. При выборе режима "Обычный" отображается только дата.

Переключение режимов

- 1 Нажмите  и выберите **Средства**→ **Режимы**. Откроется список режимов.
- 2 Прокрутите список режимов до требуемого режима и выберите **Функции**→ **Включить**.

Режим N-Gage - позволяет отключить на время игры уведомления о входящих вызовах, о доставке текстовых сообщений, а также о приеме и доставке сообщений MMS. Для режима N-Gage в качестве сигнала вызова и сигнала о приеме сообщения нельзя выбрать мелодию MIDI.



Примечание. Для входящих телефонных вызовов подается сигнал вызова, установленный в параметрах режима.

Режим "Автономный" - позволяет использовать игровой пульт без подключения к сотовой сети GSM.



Внимание! В режиме "Автономный" устройство нельзя использовать для отправки (и приема) вызовов (включая вызов службы экстренной помощи), а также для работы с другими функциями, требующими подключения к сети. Для отправки и приема вызовов устройство необходимо переключить в режим подключения к сети (путем выбора другого режима). Если активна функция блокировки устройства, для подключения к сети и вызова службы экстренной помощи необходимо ввести код блокировки.





Внимание! Для того, чтобы использовать режим "Автономный", устройство должно быть включено. Не включайте устройство, если его использование запрещено, может вызвать помехи или быть опасным.

При активизации режима "Автономный" выполняется перезапуск игрового пульта без подключения к сети GSM, на что указывает значок  на шкале индикатора уровня радиосигнала. См. рис. 16. После этого никакие сигналы между мобильным устройством и сетью GSM не передаются.

Для выхода из режим "Автономный" выделите в списке режимов другой режим и выберите **Функции** → **Включить**. Нажмите **Да**. Будет выполнен перезапуск игрового пульта с подключением к сети GSM (при условии, что игровой пульт находится в зоне с достаточным уровнем радиосигнала). Если в результате активизации режима "Автономный" была отключена функция Bluetooth, функцию Bluetooth необходимо включить вручную. См. ['Настройки Bluetooth'](#) (стр. 114).

Настройка режимов

- 1 Для изменения параметров режима прокрутите список до требуемого режима и выберите **Функции** → **Настроить**. Откроется список параметров режима.
- 2 Прокрутите список до параметра, который требуется изменить, и нажмите , чтобы открыть список возможных значений:
 - **Мелодия** - для установки сигнала вызова для голосовых вызовов выберите мелодию из списка. Рядом с названиями мелодий, сохраненных на карте памяти, отображается значок .
 - **Тип сигнала** - при выборе значения **Нарастающий** громкость сигнал вызова постепенно увеличивается от уровня 1 до установленного уровня.



Совет. Для прослушивания мелодии перед ее выбором остановите прокрутку списка на этой мелодии. Для прекращения воспроизведения мелодии нажмите любую клавишу.





Совет. Установить мелодию сигнала вызова можно в двух приложениях: "Режимы" и "Контакты". См. Установка сигнала вызова для контакта или группы' (стр. 59).

- **Громкость сигнала** – установка уровня громкости сигнала вызова и сигнала о приеме сообщения.
- **Сигнал о сообщении** – установка сигнала уведомления о приеме сообщений.
- **Вибровывоз** – использование вибрации игрового пульта для уведомления о поступлении входящих голосовых вызовов и сообщений.
- **Сигн. клавиатуры** – установка уровня громкости тональных сигналов клавиатуры.
- **Предупр. сигналы** – установка предупреждающих сигналов игрового пульта, например, сигнала о разрядке аккумулятора.
- **Сигнал для** – сигнал вызова подается только для входящих вызовов от абонентов, принадлежащих выбранной группе контактов. Звуковой сигнал для телефонных вызовов, поступивших от абонентов, не входящих в выбранную группу, не подается. Возможные варианты: **Все вызовы**/(список групп контактов, если такие группы созданы). См. 'Создание групп контактов' (стр. 62).
- **Название режима** – переименование режима (возможность переименования режимов "Обычный", "N-Gage" и "Автономный" не предусмотрена).





Календарь и Дела



Создание записей календаря



- 1 Нажмите  и выберите **Календарь**.
- 2 Выберите **Функции** → **Новое событие**, тип события:
 - **Встреча** - напоминание о мероприятии, назначенном на определенную дату и время.
 - **Памятка** - запись общего характера на заданный день.
 - **Годовщина** - напоминание о дне рождения или особой дате. Записи этого типа повторяются каждый год.
- 3 Заполните информационные поля. Используйте  для перемещения между полями.



Клавиши быстрого выбора: нажмите цифровую клавишу ( - ) на любом экране календаря. Откроется запись "Встреча", а введенные символы добавляются в поле **Тема**.

 **Совет.** При редактировании и удалении повторяющейся записи выберите вариант применения изменений: **Все случаи** – удаляются все случаи повторяющейся записи; **Только это** – удаляется только текущий случай повторяющейся записи. Например, отменено очередное еженедельное занятие. В календаре сохранено напоминание, повторяющееся каждую неделю. Выберите **Только это**, чтобы получать повторяющиеся напоминания, начиная со следующей недели.

Сигнал – выберите **Вкл.** и нажмите , чтобы заполнить поля **Время сигнала** и **Дата сигнала**. На экране "Обзор дня" запись с сигналом отображается значком . Для **выключения сигнала календаря** нажмите **Стоп**. Если нажать любую другую клавишу, сигнал переключается в режим повтора.

Повтор – нажмите  для установки повторяющейся записи (на экране "Обзор дня" отображается значок ).

Повторять до – установка даты окончания повтора записи.

Синхронизация: **Личное** – запись календаря после синхронизации будет скрыта от других пользователей, имеющих интерактивный доступ к календарю. **Общее** – запись календаря доступна всем пользователям, имеющим интерактивный доступ к календарю. **Нет** – запись календаря не копируется в компьютер при выполнении синхронизации календаря. С помощью программного пакета "PC Suite для Nokia N-Gage QD" данные календаря и списка дел можно перенести в игровой пульт из различных телефонов Nokia, а также синхронизировать эти данные с данными на компьютере. См. интерактивную справочную систему PC Suite.

4 Нажмите **Готово** для сохранения записи.







Совет. Записи календаря можно передавать в совместимые телефоны. См. гл. 'Обмен сообщениями', а также 'Передача данных по каналу Bluetooth' (стр. 114).

Экраны календаря



 **Совет.** Для изменения экрана, который открывается при запуске приложения "Календарь", а также для установки первого дня недели выберите **Функции**→ **Настройки**.

Даты на экране обзора месяца, которым соответствуют записи календаря, обозначены маленьким треугольником в правом нижнем углу. Записи "Памятка" и "Годовщина" помещены перед строкой "8 часов".

- Для перехода на определенную дату выберите **Функции**→ **На дату**. Введите дату и нажмите **OK**.
- **Значки** на экранах "Обзор дня" и "Обзор недели":  - **Встреча**,  - **Памятка**,  - **Годовщина**.
- Нажмите  для перехода на сегодняшнюю дату.







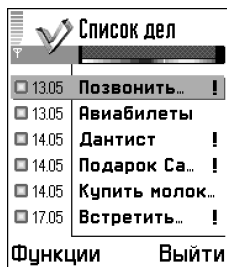

Рис. 17.

Задания в списке дел

Дела – список заданий

- 1 Нажмите  и выберите **Д/функц.**→ **Дела**.
- 2 Нажмите любую клавишу, чтобы начать ввод задания, начиная с поля **Тема**.
 - Для установки даты задания выберите поле **Срок** и введите дату.
 - Для установки приоритета задания выберите поле **Приоритет** и нажмите .
 Значки приоритета:  - **Высокий**,  - **Низкий**, без значка - **Обычный**.
- 3 Для сохранения задания нажмите **Готово**.

Для того, чтобы отметить задание как выполненное, выделите это задание и выберите **Функции**→ **Отм. "сделано"** ().

Для восстановления задания выберите **Функции**→ **Отм. "не сделано"** ().

Дополнительные функции



Калькулятор

Для выполнения сложения, вычитания, умножения и деления нажмите и выберите **Д/функц.**→ **Кальк-р.**



Примечание. Калькулятор имеет ограниченную точность и предназначен для выполнения простых вычислений.

- Выберите для сохранения числа в памяти (обозначается индикатором **M**). Для извлечения числа из памяти нажмите . Для очистки памяти выберите **Функции**→ **Память**→ **Очистить**.



Композитор

Для создания собственной мелодии нажмите и выберите **Д/функц.**→ **Композитор**. Возможность редактирования стандартных мелодий не предусмотрена.

- 1 Выберите **Функции**→ **Новая мелодия**, чтобы открыть редактор для создания мелодии. Введите ноты и паузы с помощью цифровых клавиш (см. таблицу) или выберите **Функции**→ **Вставить символ**. Стандартная длительность ноты равна 1/4.
 - Для прослушивания мелодии выберите **Функции**→ **Воспроизвести**. Для изменения громкости выберите **Функции**→ **Громкость** перед началом воспроизведения мелодии.

Функции в приложении "Калькулятор":
Последний рез-тат, Память, Очистить дисплей, Справка и Выйти.

Функции на главном экране приложения "Композитор": **Открыть, Новая мелодия, Удалить, Отметить/Снять, Переименовать, Скопировать, Справка и Выйти.**

Функции при создании мелодии: **Воспроизвести**, **Вставить символ**, **Стиль**, **Темп**, **Громкость**, **Справка** и **Выйти**.

- Для изменения темпа выберите **Функции** → **Темп**. Для увеличения или уменьшения темпа нажмите соответственно или . Темп измеряется в ударах в минуту.
 - Для применения стиля выделите не менее двух нот, затем выберите **Функции** → **Стиль** → **Легато** (плавное, слитное воспроизведение нот без перерывов) либо выделите одну или несколько нот и выберите **Стаккато** (ноты воспроизводятся отдельно, образуя короткие и отрывистые звуки). Для удаления стиля выберите **Естественный**.
 - Для выбора сразу нескольких нот и пауз нажмите клавишу и, не отпуская ее, нажмите и удерживайте нажатой клавишу или .
 - Для повышения или понижения на полтона выделите ноту и нажмите или .
 - Например, для ввода ноты До диэз нажмите клавишу и, не отпуская ее, нажмите .
- 2 Нажмите **Назад** для сохранения мелодии.

Клавиша	Нота	Клавиша и функция
	до	- ступенчатое сокращение длительности выбранных нот и пауз.
	ре	- ступенчатое увеличение длительности выбранных нот и пауз.
	ми	- ввод паузы.
	фа	Для вызова списка нот и пауз нажмите клавишу .
	соль	- переключение октавы (все выбранные ноты и паузы перемещаются в следующую октаву).
	ля	- удаление выбранных нот.
	си	Продолжительное нажатие клавиш - позволяет в полтора раза увеличить длительность ноты или паузы (ввести точку) или в полтора раза сократить длительность удлинённой ноты (удалить точку).



Конвертор – преобразование единиц измерения

Для преобразования мер (например, **Длина** из одних единиц измерения (**ярды**) в другие (**м**) нажмите и выберите **Д/функц.** → **Конвертор**.



Примечание. Конвертор имеет ограниченную точность, поэтому возможны ошибки округления.

- 1 Выделите поле **Тип** и нажмите , чтобы открыть список типов измерений. Прокрутите список до требуемого типа и нажмите **ОК**.
- 2 Перейдите в первое поле **Ед.** и нажмите . Выберите единицы, из которых требуется выполнить преобразование, и нажмите **ОК**. Перейдите в следующее поле **Ед.** и выберите единицы, в которые требуется выполнить преобразование.
- 3 Перейдите в первое поле **Кол-во** и введите значение, которое требуется преобразовать. Во втором поле **Кол-во** появится результат преобразования. Нажмите для ввода десятичной точки, для ввода символов +, - (температура) и **E** (экспонента).

Установка основной валюты и обменных курсов

Для выполнения преобразования валют необходимо установить основную валюту и ввести обменные курсы. Обменный курс основной валюты всегда равен 1. Обменные курсы остальных валют определяются относительно основной валюты.

- 1 Выберите тип измерения **Валюта**, затем выберите **Функции** → **Обменные курсы**. Откроется список валют, в первой строке которого находится основная валюта.
- 2 Для изменения основной валюты прокрутите список до требуемой валюты и выберите **Функции** → **Как осн. валюту**.



Функции в приложении "Конвертор": **Выбрать единицу / Изменить валюту, Тип преобраз., Обменные курсы, Справка и Выйти.**



Совет. Для изменения направления преобразования введите значение во второе поле **Кол-во**. В этом случае результат появится в первом поле **Кол-во**.



Совет. Для переименования валюты откройте экран "Обменные курсы", прокрутите список до требуемой валюты и выберите **Функции**→**Переимен. валюту**.







Примечание. При изменении основной валюты все ранее установленные обменные курсы обнуляются, и их необходимо ввести заново.

- 3 Установите значения обменных курсов: прокрутите список до требуемой валюты и введите новое значение обменного курса, т. е. количество единиц этой валюты, равное одной единице вновь выбранной основной валюты.
- 4 После ввода всех необходимых обменных курсов можно переходить к преобразованию валют.



Заметки

Нажмите  и выберите **Д/функц.**→**Заметки**. Заметки можно передавать в другие совместимые устройства; для заметок можно создавать ссылки (в приложении "Ссылки"). Кроме того, в приложении "Заметки" можно сохранять принятые текстовые файлы (формат .TXT).

- Для ввода букв нажмите одну из клавиш  - . Для удаления букв нажимайте . Нажмите **Готово** для сохранения заметки.



Часы

Нажмите  и выберите **Д/функц.**→**Часы**. Для изменения даты или времени откройте приложение "Часы" и выберите **Функции**→**Настройки**. Для изменения типа часов, которые отображаются на дисплее в режиме ожидания, прокрутите список до пункта **Дата и время** и выберите **Тип часов**→**Аналоговые** или **Цифровые**.

Функции в приложении "Часы": **Уст. будильник**, **Уст. новое время**, **Отключить сигнал**, **Настройки**, **Справка** и **Выйти**.

Установка будильника

- 1 Для установки будильника выберите **Функции**→**Уст. будильник**.
 - 2 Введите время и нажмите **ОК**. После установки будильника на дисплее появляется индикатор .
- Для отмены сигнала будильника откройте часы и выберите **Функции**→**Отключить сигнал**.

Отключение сигнала будильника

- Нажмите **Стоп**, чтобы отключить сигнал будильника.
- Когда будильник подает сигнал, нажмите любую клавишу или **Повтор** для отключения сигнала на пять минут, по истечении которых подача сигнала возобновится. Перенести сигнал можно до пяти раз.

Если время срабатывания будильника наступает тогда, когда устройство выключено, устройство включается и начинает подавать звуковой сигнал. Если нажать **Стоп**, на дисплее появится запрос на включение устройства. Нажмите **Нет** для выключения устройства или **Да**, чтобы оставить его включенным для отправки и приема вызовов. Не нажимайте **Да**, если использование телефона может вызвать помехи или быть опасными.



Диктофон

Нажмите  и выберите **Д/функц.**→**Диктофон**. Эта функция позволяет записывать телефонные разговоры и голосовые памятки, а затем прослушивать сделанные записи. Во время записи телефонного разговора обоим участникам разговора каждые пять секунд подается тональный сигнал.

Использование диктофона невозможно, если активен вызов в режиме передачи данных или соединение GPRS.

Функции в приложении "Диктофон": **Открыть**, **Записать аудио**, **Удалить**, **В память телефона / На карту памяти**, **Отметить/Снять**, **Переименовать**, **Передать**, **В меню "Актив"**, **Настройки**, **Справка** и **Выйти**.

Стандартные ссылки:



- Заметки



- Календ.



- Входящие

Функции в приложении

"Ссылки": Открыть,
Изменить название,
Значок, Удалить,
Переместить, Список/
Значки, Справка и Выйти.

- Выберите **Функции**→ **Записать аудио** или **Открыть**. Прокрутите список до требуемой операции и нажмите . Функции клавиш: - запись, - пауза, - стоп, - перемотка вперед, - перемотка назад, - воспроизведение открытого звукового файла.



Меню "Актив"

Для сохранения ссылок на фотографии, заметки, закладки и т. д. нажмите и выберите **Д/функц.**→ **Меню "Актив"**.

Добавление ссылок

Ссылки можно добавлять только из определенных приложений, например, из приложения **Картинки**. Такая возможность предусмотрена не во всех приложениях.

- 1 Откройте приложение.
- 2 Выберите объект, для которого вы хотите создать ссылку.
- 3 Выберите **Функции**→ **В меню "Актив"**.



Примечание. Ссылка автоматически обновляется при перемещении соответствующего объекта (например, в другую папку).



Интернет

Поставщики услуг поддерживают страницы, специально предназначенные для мобильных устройств. Для просмотра таких страниц нажмите  и выберите **Интернет**. На этих страницах используется язык WML (язык разметки страниц для беспроводных приложений) или XHTML (открытый язык разметки гипертекста). Данное устройство не позволяет просматривать страницы HTML (язык разметки гипертекста).

Сведения о предоставлении различных услуг, а также информацию о ценах и тарифах можно получить у оператора сотовой сети и/или поставщика услуг. Необходимые инструкции по использованию услуг также можно получить у поставщика услуг.

Доступ к сети Интернет

- Сохраните параметры подключения, необходимые для доступа к Web-страницам. См. разделы '[Прием параметров в текстовом сообщении](#)' и '[Ввод параметров вручную](#)'.
- Установите соединение. См. '[Установка соединения](#)' (стр. 105).
- Начните просмотр страниц. См. '[Просмотр страниц](#)' (стр. 105).
- Завершите соединение. См. '[Завершение соединения](#)' (стр. 106).



Прием параметров в текстовом сообщении

Параметры доступа к Интернет-услугам можно получить в специальном текстовом сообщении от оператора сотовой сети или от поставщика услуг, который поддерживает соответствующие Web-страницы. См. '[Прием логотипов, мелодий, визитных карточек, заметок календаря и настроек](#)' (стр. 76). Дополнительную информацию можно получить у поставщика услуг или оператора сотовой сети.



Совет. Параметры можно загрузить, например, с Web-узла оператора сотовой сети или поставщика услуг.

Функции на экране "Закладки": Открыть, Загрузить, Назад на страницу, Передать, Перейти по адресу / Найти закладку, Доб. закладку, Изменить, Удалить, Читать служ. сбщ, Разъединить, В папку, Новая папка, Отметить/Снять, Переименовать, Очистить кэш, Сведения, В меню "Актив", Настройки, Справка и Выйти.

 **Клавиши быстрого выбора:** для подключения к сети Интернет нажмите и удерживайте нажатой клавишу  в режиме ожидания.

Ввод параметров вручную

Следуйте инструкциям, предоставленным поставщиком услуг.

- 1 Выберите Средства → Настр.-ки → Соединение → Точки доступа и задайте параметры точки доступа. См. 'Параметры соединения' (стр. 45).
- 2 Выберите Интернет → Функции → Доб. закладку. Введите имя закладки и адрес страницы для текущей точки доступа.

Экран "Закладки"



Глоссарий. Закладка содержит адрес Интернет (обязательный компонент), название закладки, точку доступа, а также имя пользователя и пароль (если требуются для доступа к Web-странице).



Примечание. В устройстве могут быть запрограммированы закладки со ссылками на Web-сайты, которые не относятся к Nokia. Корпорация Nokia не дает никаких гарантий и рекомендаций относительно этих сайтов. Просматривая эти Web-сайты, необходимо принимать такие же меры предосторожности (в плане защиты и в плане содержимого), что и при работе с любимыми ресурсами в сети Интернет.



Home - начальная страница, заданная для точки доступа. Если для просмотра страниц используется другая точка доступа, начальная страница изменяется соответствующим образом.



Page - последняя загруженная страница. После завершения соединения последняя загруженная страница сохраняется в памяти до тех пор, пока при следующем подключении не будет загружена другая страница.



Bookmark - закладка, содержащая заголовок или адрес Интернет.

Установление соединения

Доступ к страницам возможен после сохранения всех необходимых параметров подключения.

Для загрузки страницы выберите страницу или закладку либо введите адрес, затем нажмите .

Защита соединения

Если при установленном соединении на дисплее отображается индикатор защиты , данные между мобильным устройством и шлюзом/сервером доступа к сети Интернет передаются в зашифрованном виде.



Примечание. Отображение значка защиты не означает, что данные, передаваемые между шлюзом и сервером (т. е. местом, где находится запрашиваемый ресурс), также защищены. Защита данных на участке между шлюзом и сервером должна обеспечиваться поставщиком услуг.

Просмотр страниц

- Для перехода на предыдущую страницу нажмите **Назад**. Если функция **Назад** не доступна, выберите **Функции** → **История** для доступа к списку страниц, загруженных во время сеанса просмотра. Этот список очищается при завершении сеанса.
- Для загрузки с сервера обновленного содержимого страницы выберите **Функции** → **Обновить**.
- Для сохранения закладки выберите **Функции** → **Сохранить закладку**. Для сохранения страницы во время сеанса просмотра выберите **Функции** → **Сохранить страницу**. Страницы можно сохранять в памяти игрового пульта или на карте памяти и затем просматривать эти страницы в автономном режиме. Для просмотра страниц нажмите  на экране "Закладки".



Совет. Для передачи закладки прокрутите список до требуемой закладки и выберите **Функции** → **Передать** → **В сообщении SMS**.

Функции во время сеанса просмотра: **Открыть, Служ. функции, Закладки, История, Перейти по адресу, Показать картинку, Читать служ. сбщ, Сохранить закладку, Передать закладку, Обновить, Разъединить, С картинками, Очистить кэш, Сохранить страницу, Найти, Сведения, Сеанс, Защита, Настройки, Справка и Выйти.**



Совет. Для перехода на экран "Закладки" во время сеанса просмотра нажмите и удерживайте нажатой клавишу . Для возврата на экран браузера выберите **Функции**→ **Назад на страницу**.

- Для доступа к списку команд и действий для открытой страницы выберите **Функции**→ **Служ. функции**.
- Браузер позволяет загружать такие объекты, как мелодии, картинки, логотипы оператора и видеоклипы. Загруженные объекты сохраняются в соответствующих приложениях игрового пульта, например, загруженные фотографии сохраняются в приложении **Картинки**.
 **Важное замечание.** Следует пользоваться только такими источниками, которые гарантируют адекватную защиту от компьютерных вирусов и других злонамеренных программных компонентов.
- Для загрузки и просмотра новых служебных сообщений в сеансе просмотра выберите **Функции**→ **Читать служ. сбщ** (эта функция доступна только в том случае, если имеются новые сообщения). См. также 'Прием служебных сообщений' (стр. 77).

Завершение соединения

Для завершения сеанса просмотра и возврата в режим ожидания выберите **Функции**→ **Разъединить** или нажмите и удерживайте нажатой клавишу .

Очистка кэш-памяти

Информация и адреса услуг, к которым осуществлялся доступ, сохраняются в кэш-памяти игрового пульта.

Кэш-память - это область памяти, предназначенная для временного хранения данных. Для повышения безопасности при обращении к конфиденциальной информации с использованием паролей очищайте кэш-память после каждого обращения (или попытки обращения). Информация и адреса услуг, доступ к которым осуществлялся из телефона, сохраняются в кэш-памяти телефона. Для очистки кэш-памяти выберите **Функции**→ **Очистить кэш**.

Настройки Интернет

Выберите **Функции**→**Настройки**:

- **Стд точка доступа** – для изменения точки доступа, используемой по умолчанию, нажмите , чтобы открыть список имеющихся точек доступа. См. 'Параметры соединения' (стр. 45).
- **С картинками** – если выбрано значение **Нет**, для загрузки изображения в сеансе просмотра можно выбрать **Функции**→**С картинками**.
- **Перенос текста** – выберите **Откл.** или **Вкл.** для запрета или разрешения автоматического переноса текста на следующую строку.
- **Размер шрифта** – выберите размер шрифта для отображения текста.
- **Cookies** – разрешение или запрет передачи и приема файлов cookies.
- **Стандарт.кодировка** – выберите подходящий тип языка для правильного отображения текста в браузере.
- **Передача DTMF** – выберите, требуется ли подтверждение перед передачей сигналов DTMF во время голосового вызова. См. также 'Сигналы DTMF' (стр. 35).

Приложения и диспетчер

Замечания по установке приложений и программного обеспечения



В игровой пульт можно устанавливать приложения и программное обеспечение двух типов:

- Приложения J2ME™, созданы на основе технологии Java™ (файлы с расширениями .JAD или .JAR) устанавливаются в папку **Приложения**. Не загружайте в игровой пульт приложений PersonalJava™, так как их установка невозможна. См. '[Приложения \(Java™\)](#)' (стр. 109).
- **Другие приложения и программное обеспечение**, специально предназначенные для игрового пульта N-Gage или операционной системы Symbian, устанавливаются в папку **Диспетч**. Установочные файлы имеют расширение .SIS. См. '[Диспетчер – установка и удаление программного обеспечения](#)' (стр. 111).

Установочные файлы могут быть загружены в игровой пульт из совместимого компьютера, с Web-страницы, а также переданы в мультимедийном сообщении, во вложении электронной почты или по каналу Bluetooth. При загрузке файла с помощью пакета PC Suite для Nokia N-Gage QD поместите файл в папку **Установочные файлы и файлы Java (C:\NOKIAINSTALLS)** игрового пульта или на карту памяти. Если для загрузки файла используется Microsoft Windows Explorer, поместите файл на карту памяти (локальный диск).



Важное замечание. Следует пользоваться только такими источниками программного обеспечения, которые гарантируют адекватную защиту от компьютерных вирусов и других злонамеренных программных компонентов.



 **Пример.** Если установочный файл получен в виде вложения по электронной почте, откройте почтовый ящик, выберите сообщение электронной почты, откройте экран "Вложения", прокрутите список до установочного файла и нажмите , чтобы начать установку.

Во время установки на дисплее игрового пульта отображается информация о ходе выполнения операции. При установке приложения, не содержащего цифровую подпись или сертификат, на дисплей выводится предупреждение. Продолжайте установку только в том случае, если вы абсолютно уверены в источнике и содержимом приложения.



Приложения (Java™)

Установка приложения

- 1 Нажмите  и выберите **Д/функц.→ Приложения**. Нажмите  для перехода на экран **Загружено**, который содержит список установочных файлов Java, сохраненных в игровом пульте в папке `c:\nokia\installs`.
- 2 Выделите установочный файл и выберите **Функции→ Установить**.
- 3 Нажмите **Да** для продолжения установки, когда на дисплее появится запрос на установку или обновление приложения.
Для установки приложения требуется файл .JAR. Если этот файл отсутствует, на дисплей выводится запрос на загрузку файла. Если на экране "Приложения" не определено ни одной точки доступа, на дисплей выводится соответствующий запрос. При загрузке файла .JAR может потребоваться ввести имя пользователя и пароль доступа к серверу. Эта информация предоставляется поставщиком или разработчиком приложения.
- 4 На дисплей игрового пульта выводится уведомление о завершении процесса установки.



Функции на экране **Загружено: Установить, Удалить, Показать сведения, Настройки, Справка и Выйти**.



Совет. Загрузить и установить файл можно в сеансе просмотра; закрывать соединение не требуется.

Функции на главном экране "Приложения":
Открыть, Удалить, Обновить, Перейти по адресу, Показать сведения, Настройки, Справка и Выйти.

Главный экран "Приложения"

- Для запуска приложения выделите его и нажмите .
- Для удаления приложения выделите это приложение и выберите **Функции**→ **Удалить**.
- Для установления сетевого соединения и проверки наличия обновления для приложения выделите это приложение и выберите **Функции**→ **Обновить**.
- Для установления сетевого соединения и просмотра дополнительной информации о приложении выделите это приложение и выберите **Функции**→ **Перейти по адресу** (если адрес доступен).
- Для просмотра информации о приложении (тип, номер версии, поставщик или изготовитель) выделите это приложение и выберите **Функции**→ **Показать сведения**.

Настройки приложений

Для того, чтобы задать точку доступа, используемую по умолчанию для загрузки приложений и компонентов приложений, перейдите на экран **Загружено** и выберите **Функции**→ **Настройки**→ **Тчк дост. по умолч**.



Для работы некоторых приложений Java требуется подключение к определенной точке доступа для загрузки дополнительных данных или компонентов. На главном экране "Приложения" выделите приложение и выберите **Функции**→ **Настройки**→ **Настройки**; меню содержит следующие функции:

- **Точка доступа** - выбор точки доступа для приложения. См. 'Точки доступа' (стр. 46).
- **Подключение к сети** - возможные варианты:
 - **Разрешено** - подключение приложения к сети разрешено без уведомления.
 - **С запросом** - для подключения к сети требуется подтверждение пользователя.
 - **Запрещено** - подключение приложения к сети запрещено.



Диспетчер – установка и удаление программного обеспечения

Нажмите  и выберите Средства→ Диспетч. для просмотра списка, содержащего:

- Приложения и программное обеспечение, которые можно установить (без значка).
- Приложения и программное обеспечение, которые можно удалить (значок .
- Приложения и программное обеспечение, установка которых была отменена или прервана (значок ). Использовать эти приложения нельзя – их необходимо либо удалить, либо переустановить.

Установка программного обеспечения



Важное замечание. Следует пользоваться только такими источниками программного обеспечения, которые гарантируют адекватную защиту от компьютерных вирусов и других злонамеренных программных компонентов.

После установки файла, содержащего обновление или исправление для существующего приложения, восстановление приложения возможно только при наличии исходного установочного файла или резервной копии удаленного программного пакета. Для восстановления приложения сначала удалите приложение, затем повторно установите его из исходного установочного файла или резервной копии.

- 1 Откройте "Диспетчер", прокрутите список до установочного пакета и выберите:
 - **Функции**→ **Показать сведения** для просмотра информации о приложении (тип, номер версии, поставщик или изготовитель).
 - **Функции**→ **Показ. сертиф.** для просмотра информации о сертификате приложения. См. 'Сертификаты' (стр. 52).
- 2 Выберите **Функции**→ **Установить** для установки программного обеспечения.



Функции на главном экране приложения "Диспетчер": **Показать сведения, Показ. сертиф., Установить, Удалить, Показать журнал, Передать журнал, Состояние памяти/ Память телефона, Справка и Выйти.**



Совет. Выберите **Функции**→ **Показать журнал**, чтобы выяснить, какие программные пакеты были установлены и удалены (и когда).



Совет. Для передачи в службу поддержки установочного журнала (содержащего сведения об устанавливаемых и удаляемых компонентах) выберите **Функции**→**Передать журнал**→**В сообщении SMS** или **По эл. почте** (функция доступна только в том случае, если в устройстве сохранены правильные настройки электронной почты).

- 3 Нажмите **Да** для продолжения установки, когда на дисплее появится запрос на установку или обновление приложения или программного обеспечения. Если на дисплей выводится предупреждение защиты, при продолжении установки можно просмотреть информацию и сертификат программного пакета. В некоторых случаях в процессе установки можно выбрать язык и устанавливаемые компоненты программного пакета.
- 4 На дисплей игрового пульта выводится уведомление о завершении процесса установки.

Удаление программного обеспечения

Выделите программный пакет и выберите **Функции**→**Удалить**. Подтвердите операцию, нажав **Да**.

Восстановление удаленного программного обеспечения возможно только при наличии исходного установочного пакета или полной резервной копии удаленного программного пакета. После удаления программного пакета документы, созданные с помощью этого программного обеспечения, могут оказаться недоступными.



Примечание. Работа другого программного обеспечения, которое использует функции удаленного программного пакета, также может оказаться невозможной. Подробная информация приведена в документации на программное обеспечение.

Связь с другими устройствами







Соединение Bluetooth

Канал связи Bluetooth предназначен для установления беспроводных соединений для коллективных игр, передачи фотографий и текста, а также для обмена данными с другими совместимыми устройствами Bluetooth (например, компьютерами). В устройствах Bluetooth для передачи информации используются радиоволны, поэтому прямая видимость между игровым пультом и другим устройством Bluetooth не требуется. Обязательным является следующее условие: устройства должны находиться на расстоянии не более 10 м друг от друга. Однако соединение может нарушить наличие препятствий (например, стен), а также помехи от других электронных устройств.

Данное устройство совместимо с устройствами Bluetooth версии 1.1 и поддерживает следующие профили Bluetooth: Generic Access Profile, Service Discovery Profile, Serial Port Profile, Dial-up Networking Profile, Fax Profile, Headset Profile, Handsfree Profile, Generic Object Exchange Profile, Object Push Profile и File Transfer Profile. Для обеспечения совместимости устройств Bluetooth используйте аксессуары, рекомендованные корпорацией Nokia для данного устройства. Информацию о совместимости данного устройства с другими устройствами можно получить у изготовителей этих устройств.

В некоторых странах на применение устройств Bluetooth могут быть наложены ограничения. Информацию об этом можно получить в местных органах власти или у поставщика услуг сотовой связи.

Значки различных устройств Bluetooth:

-  Компьютер
-  Телефон
-  Другое
-  Не известно

При работе функции Bluetooth (в том числе и в фоновом режиме во время использования других функций) расходуется дополнительная энергия аккумулятора, поэтому время работы устройства снижается.

Нажмите  и выберите **Средства**→ **Bluetooth**. На дисплее появится запрос на ввод имени Bluetooth для устройства.

Настройки Bluetooth

- **Bluetooth** - Вкл./Откл.
- **Доступ к устр-ву** - **Доступен всем** (игровой пульт доступен для других устройств Bluetooth) или **Скрыт** (игровой пульт не может быть обнаружен другими устройствами).
- **Имя устройства** - введите имя Bluetooth для игрового пульта.



Примечание. После активизации функции Bluetooth и установки значения **Доступен всем** для параметра **Доступ к устр-ву** игровой пульт под этим именем будет доступен пользователям других устройств Bluetooth.

Передача данных по каналу Bluetooth

Следует иметь в виду, что одновременно поддерживается только одно активное соединение Bluetooth.

- 1 Откройте приложение, в котором сохранен объект для передачи. Например, для передачи фотографии в другое совместимое устройство откройте приложение "Картинки".
- 2 Выделите объект, например, фотографию, и выберите **Функции**→ **Передать**→ **По каналу Bluetooth**.

- 3 Игровой пульт начинает поиск доступных устройств. Устройства Bluetooth, которые находятся в зоне видимости, по очереди появляются на дисплее. Отображается значок устройства, его имя Bluetooth, тип устройства или краткое имя.



Совет. Если поиск устройств Bluetooth уже был выполнен ранее, на дисплей сначала выводится список найденных ранее устройств. Для запуска нового поиска выберите **Новый поиск**. Список очищается при выключении игрового пульта.

- Для того, чтобы прервать поиск, нажмите **Стоп**. Список устройств перестает пополняться, и можно приступить к установлению соединения с любым из обнаруженных на текущий момент устройств.
- 4 Прокрутите список до устройства, с которым требуется установить соединение, и нажмите **Выбрать**.
- 5 **Сопряжение (если не требуется для другого устройства, переходите к шагу 6).**



Гlossарий. Сопряжение – это операция аутентификации. Для сопряжения двух устройств Bluetooth пользователи должны задать для них одинаковые коды доступа Bluetooth. Код доступа в устройствах, в которых интерфейс пользователя отсутствует, устанавливается изготовителем.

- Если другое устройство для передачи данных запрашивает сопряжение, подается тональный сигнал, а на дисплей выводится запрос на ввод кода доступа.
 - Придумайте свой код доступа (от 1 до 16 цифр) и передайте его пользователю другого устройства Bluetooth. Код доступа используется только один раз.
 - После завершения процедуры сопряжения устройство сохраняется на экране "Сопряженные устройства".
- 6 После установления соединения на дисплей выводится сообщение **Выполняется передача данных**.

Если во время передачи возникает сбой, сообщение или данные удаляются. Сообщения, передаваемые по каналу связи Bluetooth, не сохраняются в папке "Черновики" в приложении "Сообщения".



Совет. При выполнении процедуры поиска некоторые устройства Bluetooth могут показывать только уникальные адреса Bluetooth (адреса устройств). Для того, чтобы выяснить уникальный адрес Bluetooth своего игрового пульта, введите код ***#2820#** в режиме ожидания.





Совет. Для передачи по каналу связи Bluetooth текста (а не текстовых сообщений) откройте приложение "Заметки", введите текст и выберите **Функции** → **Передать** → **По каналу Bluetooth**.







Совет. Для ввода псевдонима для устройства выделите это устройство в списке и выберите **Функции** → **Псевдоним** на экране "Сопряженные устройства". Псевдонимы помогают различать устройства при выполнении поиска устройств, а также при поступлении запросов на подключение от других устройств.

Проверка состояния соединения Bluetooth

- Если на дисплее в режиме ожидания отображается индикатор , это означает, что функция Bluetooth активна.
- Если индикатор  мигает, это означает, что игровой пульт пытается установить соединение с другим устройством.
- Если на дисплее отображается индикатор , это означает, что соединение Bluetooth активно.

Сопряжение устройств

В списке результатов поиска сопряженные устройства помечены значком . Для того, чтобы открыть список сопряженных устройств (  ), нажмите  на главном экране Bluetooth.



- **Для сопряжения с устройством** выберите **Функции** → **Нов. сопр. устр-во**. Игровой пульт начнет поиск устройств. Прокрутите список до требуемого устройства и нажмите **Выбрать**. Обменяйтесь с пользователем другого устройства кодами доступа, см. шаг 5 (Сопряжение, стр. 115).
- **Для отмены сопряжения** выделите устройство в списке и выберите **Функции** → **Удалить**. Для отмены всех сопряжений выберите **Функции** → **Удалить все**.



Совет. При выполнении операции отмены сопряжения с устройством, с которым в этот момент установлено соединение, сопряжение отменяется, но соединение остается активным.

- **Для присвоения устройству признака "разрешенное" или "запрещенное"** выделите устройство в списке и выберите **Функции** → **Уст. как разреш.** - соединение игрового пульта с этим устройством устанавливается без участия пользователя. Специальное подтверждение или разрешение не требуются. Такой признак можно присвоить своим собственным устройствам, например, компьютеру, или устройствам, которые принадлежат лицам, пользующимся вашим доверием. На экране "Сопряженные устройства" рядом с разрешенными устройствами отображается значок . **Уст. как запрещ.** - каждый запрос на установление соединения от этого устройства требует отдельного подтверждения.

Прием данных по каналу Bluetooth

При приеме данных по каналу Bluetooth телефон подает тональный сигнал, а на дисплее выводится запрос на подтверждение приема сообщения Bluetooth. В случае подтверждения на дисплее появляется значок , а принятый объект помещается в папку "Входящие" в приложении "Сообщения". Сообщения Bluetooth отмечаются значком . См. 'Папка "Входящие" - прием сообщений' (стр. 75).

Отключение функции Bluetooth

Для отключения функции Bluetooth выберите **Bluetooth**→ **Откл.**

Подключение к компьютеру по каналу связи Bluetooth

Дополнительная информация об установке пакета PC Suite для Nokia N-Gage QD, подключении к совместимому компьютеру по каналу связи Bluetooth и работе с приложениями PC Suite для Nokia N-Gage QD приведена в разделе "Установка" в документе **Руководство по установке PC Suite** на компакт-диске, а также в **справочной системе PC Suite**.

Компакт-диск

Компакт-диск запускается автоматически после его установки в дисковод совместимого компьютера (поддерживаются операционные системы WinXP, Win98, WinME, Win98SE и Win2000): если компакт-диск не запускается, откройте Windows Explorer, щелкните правой кнопкой мыши на значке дисковода, в который установлен компакт-диск, и выберите функцию автоматического запуска.

Информация об аккумуляторах

Зарядка и разрядка аккумулятора

Данное устройство рассчитано на питание от аккумулятора. Оптимальные рабочие характеристики нового аккумулятора достигаются только после двух или трех полных циклов зарядки/разрядки. Аккумулятор можно заряжать и разряжать сотни раз, однако при этом он постепенно изнашивается. При значительном сокращении продолжительности работы устройства в режиме разговора и в режиме ожидания следует приобрести новый аккумулятор. Пользуйтесь только фирменными аккумуляторами и зарядными устройствами Nokia, рекомендованными для подключения к данной модели телефона.

Неиспользуемое зарядное устройство следует отключать от источника питания и от телефона. Не оставляйте аккумулятор подключенным к зарядному устройству. Избыточная зарядка может сократить срок службы аккумулятора. Если полностью заряженный аккумулятор не используется, он постепенно разряжается. Слишком высокая или слишком низкая температура снижает емкость аккумулятора.

Аккумуляторы следует использовать только по их прямому назначению. Не используйте неисправные зарядные устройства и аккумуляторы.

Оберегайте аккумуляторы от короткого замыкания. Случайное короткое замыкание может произойти, если какой-либо металлический предмет, например, монета, скрепка или ручка, замыкает накоротко плюсовой и минусовой выводы аккумулятора (которые выглядят как металлические полоски на его поверхности). Это может произойти, например, при переноске запасного аккумулятора в кармане или бумажнике. Короткое замыкание выводов может стать причиной повреждения аккумулятора либо предмета, вызвавшего замыкание.

При продолжительном воздействии повышенной или пониженной температуры (например, летом или зимой в закрытом автомобиле) емкость и срок службы аккумулятора снижаются. Старайтесь хранить аккумулятор при температуре 15...25°C. Чрезмерно нагретый или охлажденный аккумулятор может стать причиной временной неработоспособности устройства даже в том случае, если аккумулятор полностью заряжен. Характеристики аккумуляторов существенно ухудшаются при температуре ниже 0 AC.

Не уничтожайте аккумуляторы путем сжигания! Утилизация отслуживших аккумуляторов осуществляется в соответствии с местным законодательством. Запрещается выбрасывать аккумуляторы вместе с бытовым мусором.

УХОД И ТЕХНИЧЕСКОЕ ОБСЛУЖИВАНИЕ

Данное устройство разработано и изготовлено с использованием самых последних достижений техники и требует осторожного обращения. Следуйте приведенным ниже рекомендациям – это позволит выполнить все условия предоставления гарантии.

- Оберегайте устройство от влаги. Атмосферные осадки, влага и все виды жидкостей содержат минеральные частицы, вызывающие коррозию электронных схем. При попадании влаги в устройство отсоедините аккумулятор и полностью высушите устройство перед повторной установкой аккумулятора.
- Не используйте и не храните устройство в запыленных или загрязненных помещениях. Это может вызвать повреждение подвижных частей и электронных компонентов.
- Не храните устройство при повышенной температуре. Высокая температура может привести к сокращению срока службы электронных устройств, повредить аккумуляторы и вызвать деформацию или оплавление пластмассовых деталей.
- Не храните устройство при пониженной температуре. При повышении температуры устройства (до нормальной температуры) возможна конденсация

влаги внутри корпуса, что вызывает повреждение электронных плат.

- Не пытайтесь вскрывать корпус устройства способом, отличным от приведенного в данном руководстве.
- Оберегайте устройство от падения, ударов и тряски. Неосторожное обращение может привести к поломке внутренних печатных плат и механических компонентов.
- Не используйте для чистки устройства агрессивные химикаты, растворители для химической чистки и сильные моющие средства.
- Не раскрашивайте устройство. Краска может засорить движущиеся узлы и нарушить их нормальную работу.
- Пользуйтесь только прилагаемой к телефону или рекомендованной изготовителем антенной. Использование других антенн, а также переделка и наращивание антенны могут привести к повреждению устройства и к нарушению установленных правил использования радиооборудования.

Все приведенные выше рекомендации в равной степени относятся к устройству, аккумулятору, зарядному устройству и всем аксессуарам. При нарушении нормальной работы устройства обратитесь в ближайший специализированный сервисный центр.

ДОПОЛНИТЕЛЬНАЯ ИНФОРМАЦИЯ ПО ТЕХНИКЕ БЕЗОПАСНОСТИ

Условия эксплуатации

Помните о необходимости соблюдения всех особых правил, действующих в той или иной области, и обязательно выключайте устройство везде, где его использование запрещено, может вызывать помехи или быть опасным. Используйте устройства только в нормальных условиях эксплуатации. Во избежание нарушения требований к уровню радиочастотного облучения пользуйтесь только рекомендованными корпорацией Nokia аксессуарами, предназначенными для данного устройства. Для крепления включенного устройства на одежде обязательно используйте рекомендованный держатель или чехол для телефона.

Медицинское оборудование

Работа любого радиопередающего оборудования, включая мобильные телефоны, может нарушать нормальное функционирование не имеющего должной защиты медицинского оборудования. С вопросами о защите

медицинского оборудования от внешнего радиочастотного излучения и с другими связанными с этим вопросами обращайтесь к медицинским работникам или к изготовителю оборудования. Выключайте устройство в учреждениях здравоохранения, где это диктуется правилами внутреннего распорядка. В больницах и в других медицинских учреждениях может использоваться оборудование, чувствительное к внешнему радиочастотному излучению.

Кардиостимуляторы Согласно рекомендациям изготовителей кардиостимуляторов во избежание возникновения помех расстояние между мобильным телефоном и кардиостимулятором должно быть не менее 15 см. Эти рекомендации согласуются с результатами независимых исследований и рекомендациями Института исследований беспроводных технологий. Лицам, пользующимся кардиостимуляторами, необходимо соблюдать следующие правила:

- держите включенное устройство на расстоянии не менее 15 см от кардиостимулятора;
- не носите устройство в нагрудном кармане;

- для снижения вероятности возникновения помех держите включенное устройство около уха, более удаленного от кардиостимулятора.

При появлении малейших признаков возникновения помех немедленно выключите устройство.

Слуховые аппараты Некоторые типы мобильных устройств могут создавать помехи в работе слуховых аппаратов. При возникновении таких помех обратитесь к поставщику услуг сотовой связи.

Автомобили

Радиочастотные сигналы могут оказывать неблагоприятное воздействие на неправильно установленные или не имеющие требуемого экранирования электронные системы автомобиля (например, электронные системы впрыска топлива, электронные антиблокировочные системы тормозов, электронные системы контроля скорости, системы управления подушками безопасности). За дополнительной информацией обращайтесь к производителю автомобиля (или его представителю) или производителю устанавливаемого в автомобиль дополнительного оборудования (его представителю).

Установка устройства в автомобиле и его техническое обслуживание должны проводиться только квалифицированными специалистами. Нарушение правил установки и технического обслуживания может быть опасным и привести к аннулированию гарантии на устройство. Регулярно проверяйте надежность крепления

и работоспособность радиотелефонного оборудования в автомобиле. Не храните и не перевозите горючие жидкости, газы или взрывчатые вещества вместе с устройством, его компонентами или аксессуарами. Владельцам автомобилей, оснащенных воздушной подушкой безопасности, следует помнить о том, что воздушная подушка наполняется газом под высоким давлением. Не помещайте никаких предметов, включая мобильные телефоны, над воздушной подушкой или в зоне ее раскрытия. При неправильной установке радиотелефонного оборудования в автомобиле раскрытие воздушной подушки может привести к серьезным травмам.

Использование устройства в полете запрещено. Выключите устройство перед посадкой в самолет. Пользование мобильными устройствами на борту самолета создает помехи в работе систем самолета и может преследоваться по закону.

Взрывоопасная среда

В потенциально взрывоопасной среде обязательно выключите устройство и строго соблюдайте все указания и инструкции. В местах возможного образования взрывоопасной атмосферы обычно рекомендуется глушить автомобильные двигатели. Искрообразование в таких местах может привести к пожару или взрыву, что чревато травмами и гибелью людей. Выключайте устройство на автозаправочных станциях, а также на станциях технического обслуживания (например, вблизи топливной аппаратуры). Необходимо соблюдать ограничения на использование радиоборудования на

топливных складах, на объектах хранения и распределения топлива, на химических предприятиях и в местах выполнения взрывных работ. Потенциально взрывоопасная среда встречается довольно часто, но не всегда четко обозначена. Примерами такой среды являются подпалубные помещения на судах, хранилища химических веществ и установки по их перекачке, автомобили с использованием сжиженного горючего газа (например, пропана или бутана), помещения и зоны с загрязнением воздуха химикатами или взвесями, например, песчинками, пылью или металлическим порошком.

Правила техники безопасности для видеоигр

О судорогах, вызванных раздражением зрительного нерва Видеоигры в результате определенных визуальных воздействий, включая яркие вспышки и узоры, не исключают возникновения судорог, вызванных раздражением зрительного нерва, хотя процент таких случаев весьма невысок. Даже те, кто ранее не испытывал судорог и приступов эпилепсии, могут иметь невыявленную предрасположенность к эпилептическим судорогам вследствие раздражения зрительного нерва при наблюдении за видеоигрой. Такие судороги характеризуются разнообразными симптомами, включая головокружение, зрительные нарушения, подергивание глаз и лицевых мускулов, непроизвольные сокращения мышц рук и ног, нарушение пространственной ориентации,

фобии, кратковременную потерю памяти и пр. Судороги могут также привести к психическим расстройствам и конвульсиям, которые, в свою очередь, могут стать причиной травм в результате падения и ударов о расположенные рядом предметы.

Немедленно прекратите игру и обратитесь к врачу при возникновении перечисленных симптомов. Взрослые, которые разрешают подросткам (и детям) играть в такие игры, обязаны наблюдать за ними и контролировать отсутствие у детей указанных выше симптомов, поскольку дети и подростки более подвержены таким приступам, чем взрослые. Вероятность эпилептических судорог, вызванных реакцией на раздражение зрительного нерва, можно снизить, если играть в светлом помещении и воздерживаться от игры, когда вы находитесь в состоянии усталости или сонном состоянии. Если вы или кто-либо из ваших родственников испытывали судороги или приступы эпилепсии, перед игрой обратитесь за консультацией к врачу.

Соблюдайте меры предосторожности при игре Делайте перерыв по крайней мере через каждые полчаса игры. Немедленно прекратите игру, почувствовав утомление, какие-либо неприятные ощущения и/или боль в руках. Если такое состояние возобновится, обратитесь к врачу.



Вибрация может вызвать обострение перенесенных травм. Не включайте функцию вибрации, если вы страдаете костными заболеваниями или болезнями суставов пальцев, кистей, запястий и предплечий.

Вызов службы экстренной помощи



Важное замечание. Данное устройство, как и любой мобильный телефон, в своей работе использует радиосигналы, сотовые и стационарные сети связи, а также задаваемые пользователем режимы работы, в связи с чем невозможно гарантировать связь при всех обстоятельствах. В случае особо важных соединений (например, при вызове скорой медицинской помощи) нельзя надеяться только на мобильное устройство.

Для вызова службы экстренной помощи:

- 1 Включите устройство (если оно выключено). Убедитесь в том, что оно находится в зоне с достаточным уровнем радиосигнала.
В некоторых сетях необходимо, чтобы в устройстве была правильно установлена действующая SIM-карта.
- 2 Нажмите клавишу  столько раз, сколько необходимо для очистки дисплея и подготовки устройства к работе.
- 3 Введите номер службы экстренной помощи, установленный для данного региона (номера службы экстренной помощи отличаются для разных регионов).
- 4 Нажмите клавишу .

При использовании некоторых функций устройства для вызова службы экстренной помощи может потребоваться предварительно выключить эти функции. Если в устройстве активен режим "Автономный" или "Полет", для вызова службы экстренной помощи необходимо выбрать другой режим для подключения устройства к сети.

Дополнительная информация приведена в данном руководстве либо ее можно получить у поставщика услуг сотовой связи.

При вызове службы экстренной помощи сообщите всю необходимую информацию с максимально возможной точностью. Ваше мобильное устройство может оказаться единственным средством связи на месте происшествия. Не прерывайте связи, не дождавшись разрешения.



ВНИМАНИЕ! В режиме "Автономный" устройство нельзя использовать для посылок (и приема) вызовов (включая вызов службы экстренной помощи), а также для работы с другими функциями, требующими подключения к сети.

Информация о сертификации (SAR)

ДАННОЕ УСТРОЙСТВО СООТВЕТСТВУЕТ МЕЖДУНАРОДНЫМ ТРЕБОВАНИЯМ К УРОВНЮ ОБЛУЧЕНИЯ РАДИОЧАСТОТНОЙ ЭНЕРГИЕЙ

Данное мобильное устройство содержит передатчик и приемник радиосигналов. Оно сконструировано и изготовлено с учетом требований на предельные уровни облучения радиочастотной (РЧ) энергией, установленных в международных директивах (ICNIRP). Предельные уровни облучения являются составной частью общих директив и устанавливают допустимые уровни радиочастотного облучения для населения. Данные директивы были разработаны независимыми научными организациями на основании систематического изучения и тщательной проверки результатов научных исследований. Предельные уровни облучения, которые приводятся в

составе общих директив, не превышают допустимых границ безопасного облучения человека независимо от его возраста и состояния здоровья.

Для определения уровня облучения, возникающего при работе мобильных устройств, используется единица измерения, называемая удельным коэффициентом поглощения (SAR). Предельное значение SAR, установленное в международных директивах, равно 2,0 Вт/кг*. Измерения коэффициента SAR выполняются в стандартном рабочем положении устройства в режиме максимальной мощности передатчика, указанной в технических характеристиках, во всех диапазонах рабочих частот. Измерение коэффициента SAR выполняется при максимальной мощности, поэтому фактическое значение уровня SAR для работающего устройства может оказаться значительно ниже; это обусловлено тем, что конструкция устройства предусматривает возможность работы на различных уровнях мощности, что позволяет использовать минимальную мощность, достаточную для установления соединения с сетью. По общему правилу, чем ближе к антенне базовой станции вы находитесь, тем меньше мощность излучаемого устройством сигнала.

Наибольшее значение коэффициента SAR для данного устройства составляет 0,57 Вт/кг около уха.

Данное устройство удовлетворяет требованиям на уровень облучения радиочастотной энергией при использовании в нормальном рабочем положении (рядом с ухом) либо на расстоянии не менее 2,2 см от тела человека. Чехлы, зажимы и держатели, которые крепятся на одежду или надеваются на шею, не должны содержать металлических деталей, при этом изделие должно находиться на расстоянии не менее 2,2 см от тела человека.

Для передачи данных и сообщений требуется качественное соединение с сетью. В некоторых случаях передача данных и сообщений выполняется с задержкой (после установления требуемого качества соединения). Убедитесь в том, что указанные выше рекомендации относительно расстояния между устройством и телом человека выполняются вплоть до завершения передачи.

* Предельный уровень SAR для радиочастотных устройств общего назначения составляет 2,0 Вт/кг с усреднением по десяти граммам ткани тела человека. Этот стандарт предусматривает значительный запас по безопасности, что служит дополнительной мерой защиты населения с учетом максимального разброса измерений. Значения SAR могут отличаться в зависимости от государственных стандартов и нормативов, а также от частотных диапазонов. Информацию SAR для других регионов можно найти на Web-сайте Nokia (www.nokia.com) в разделе, содержащем информацию о продукции.

Алфавитный указатель

В

Bluetooth

- адрес устройства 115
- запрос на подключение 115
- запрос на сопряжение 115
- значки устройств 114
- индикаторы состояния соединения 116
- код доступа, определение 115
- код доступа, установленный изготовителем 115
- отключение 117
- сопряжение 115
- сопряжение, определение 115

D

DNS, определение 48

G

GPRS 45

- настройки 49
- определение 45
- счетчик данных 39

I

- IP-адрес, определение 48
- ISDN, определение 48

J

Java

- см. *приложения*

P

PC Suite

- данные календаря 94

S

SIM-карта

- имена и номера 40
- копирование имен и номеров 59
- сообщения 82
- сообщения на SIM-карте 40

A

- автоответчик 32
- переадресация вызовов на автоответчик 35

Б

быстрый набор номера 33

В

- видеокамера 65
- время
 - настройки 50
- вставка
 - текст 71

вызовы

- длительность 37
- лимит стоимости 37
- международные 32
- набранные номера 36
- настройки 43
- переадресация вызовов 35
- перевод 35
- принятые 36

вырезание

- текст 71

Г

- голосовые метки 60
 - добавление 60
 - посылка вызовов 61
- голосовые сообщения 32
- графические объекты
 - просмотр 63
- громкая связь
 - см. *громкоговоритель*
- громкоговоритель 31
 - включение 31
 - отключение 31

Д

дата

настройки 50

З

закладка, определение 104

запись голосовых меток 60

заполнение памяти

просмотр распределения
памяти 28

звуки

запись звука 101

отмена персонального
сигнала вызова 59

звуковые сигналы

настройки 90

отключение сигнала вызова 34

И

игровая карта 17

игры

запуск игры 18

коллективные 19

работа с данными игр 19

режим "Автономный" 90

режим N-Gage 90

удаление файла

с данными игры 19

индикаторы и значки

в режиме ожидания 26

Интернет

точки доступа, см. *точки доступа*

К

календарь

выключение сигнала

календаря 94

звуковой сигнал 94

использование PC Suite 94

передача записей 94

карта памяти 17, 29

отключение блокировки 30

пароль 30

картинки

добавление в карточку

контакта 58

карточки контактов

вставка картинок 58

отмена сигнала вызова 59

сохранение сигналов DTMF 35

клавиши быстрого выбора

в приложении "Картинки" 64

в режиме ожидания 26

код PIN 50

код блокировки 51

коды доступа 50

команды USSD 83

компакт-диск 117

компьютер

соединение 117

копирование

контактов с SIM-карты в память

устройства и обратно 59

текст 71

кэш-память 106

М

мелодии

добавление персонального

сигнала вызова 59

настройки 90

прием в текстовом сообщении 76

меню

перегруппировка 25

миникартинки

в карточках контактов 58

мультимедийные сообщения 72

воспроизведение аудиоклипа 75

повторное воспроизведение

аудиоклипа 76

Н

набор номера голосом 60

напоминание

см. *календарь, звуковой сигнал*

настройки

Bluetooth 114

дата и время 50

дисплей 43

журнал 40

запрет вызовов 54

заставка 43
звуковые сигналы 90
календарь 95
код PIN 50
код блокировки 51
коды доступа 50
оформление игрового пульта 24
переадресация вызовов 35
передача данных 45
приложения Java™ 110
сертификаты 52
точки доступа 46
установленные изготовителем 42
язык 41
начальный экран
 см. *режим ожидания*

О

ожидание, режим
 см. *режим ожидания*

П

параметры соединения 45
передача
 карточки контактов,
 визитные карточки 59
передача данных
 индикаторы 26
переключение между
 приложениями 24

повтор сигнала
 будильник 101
 сигнал календаря 94
подключение к компьютеру 117
подключение к сети Интернет
 см. *точки доступа*
почтовый ящик 78
предварительно оплаченные
 SIM-карты 37
приложения Java 108, 109
программное обеспечение
 загрузка файла .SIS
 в устройство 108
просмотр картинок 63

Р

разрешенные номера 52
регистрация
 очистка 39
 фильтрация 39
регулировка громкости 31
 во время разговора 32
 громкоговоритель 31
режим ожидания 25

С

сертификаты 52
сигналы
 будильник 101
 сигнал календаря 94

служба информации
 см. *сообщения базовой станции*
соединение, индикаторы
 Bluetooth 116
 GPRS 26
 данные GSM 26
сообщения
 ввод сообщения электронной
 почты 72
 мультимедийные сообщения 72
сообщения базовой станции 82
списки вызовов
 см. *журнал*
справка 21, 23
ссылки
 в приложении "Ссылки" 102

Т

точки доступа 45
 дополнительные параметры 48
 настройки 46

У

удаленный почтовый ящик 78

Ф

файл SIS 108
форматы файлов
 файл SIS 108

Ц

центр SMS 84

центр коротких сообщений 84

центр текстовых сообщений

 добавление нового 84

Ч

часы

 будильник 101

 настройки 100

 повтор сигнала 101

Э

электронная почта 72

 автономный режим 81

 загрузка из почтового ящика 79

 как открыть 80

 просмотр вложений 80

 удаленный почтовый ящик 78