

CD Soundmachine

AZ1220

Meet Philips at the Internet
<http://www.audio.philips.com>

Руководство пользователя

Uživatelské příručky

Používateľské príručky

Felhasználói útmutatók

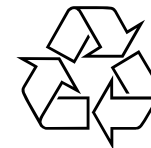

AZ 1220

PHILIPS



1

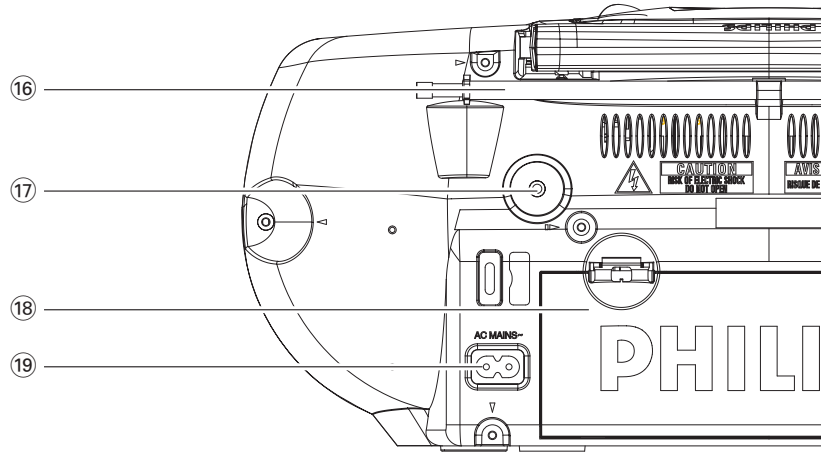
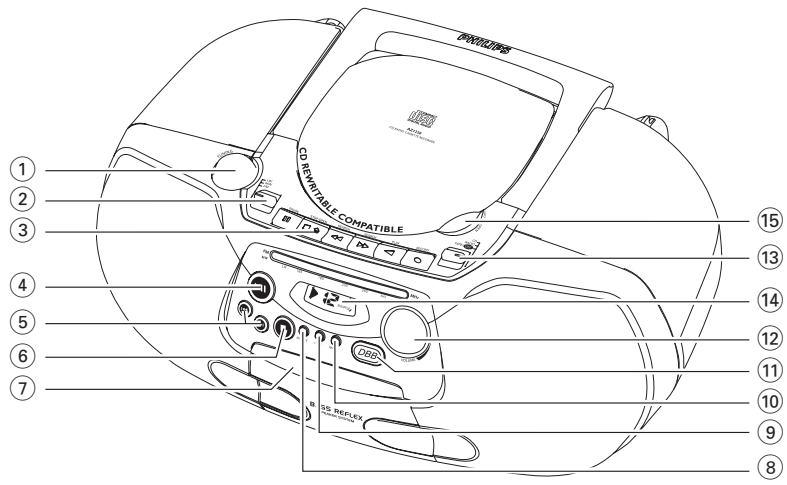

2



3



4

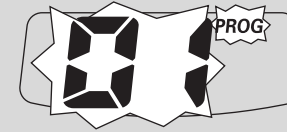

5



6



7

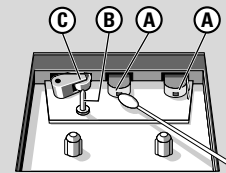
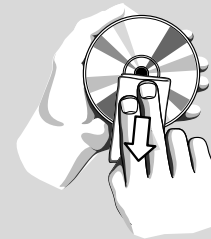

Русский

Принадлежности

Сетевой провод для переменного тока

Верхняя и передняя панели (см. 1)

- ① **TUNING** – для настройки на радиостанции
- ② **Band selector: FM, MW**
– выбор диапазона волн
- ③ **Кнопки магнитофона:**
■▲
– для остановки кассеты;
– открытия кассетного отделения
◀▶ или **▶▶** – для быстрой перемотки кассеты назад/перемотки вперед
◀ – для начала проигрывания
● – для начала записи
- ④ **▶▶** - для начала или прерывания проигрывания CD
- ⑤ **SEARCH ◀▶** – CD: для перехода через звуковые дорожки или поиска определенного пассажа/звуковой дорожки в направлении назад или вперед
- ⑥ **■** – для остановки проигрывания CD;
– удаляет программу CD.
- ⑦ **Подкассетник**
- ⑧ **SHUFFLE** – воспроизведение дорожек CD в произвольном порядке с источником CD.
- ⑨ **PROG** – для программирования номеров звуковых дорожек и их просмотра
- ⑩ **REPEAT** – повторяет запись / программу / весь диск.

Кнопки управления

- ⑪ **DBB (Dynamic Bass Boost)**
– для усиления отдачи басовых звуков.
- ⑫ **VOLUME** – регулировка уровня громкости
- ⑬ **Дисплей CD** – для показа функций CD
- ⑭ **Выбор источника : CD, RADIO, TAPE/OFF**
– для выбора источника звука CD, диапазона радиоприемника или кассетного источника звука
– включение/выключение питания
- ⑮ **LIFT TO OPEN** – для открытия/закрытия отделения CD.

Задняя панель

- ⑯ **Телескопическая антенна** - для улучшения приема диапазона FM.
- ⑰ **Headphone** - гнездо 3,5 мм для стереонаушников.
- ⑱ **Крышка отделения для батарей** - следует открыть для того, чтобы вставить батареи: 6 x 1,5 **B R14/UM2/C-cell**
- ⑲ **AC MAINS** - гнездо для сетевого провода.

ВНИМАНИЕ

Использование кнопок или выполнение регулировок и операций, не описанных в данном руководстве, может привести к освобождению опасной радиации или другим опасностям.

Данное устройство соответствует требованиям по радиоинтерференции, действительным в Европейском Сообществе.

Питание

Питание

По возможности пользуйтесь питанием от сети, если вы хотите продлить срок использования батарей. Перед тем, как вставить батареи, проверьте, отсоединен ли сетевой провод от устройства и настенной розетки.

Батареи (по опции)

- 1 Откройте отделение для батарей и вставьте шесть батарей типа **R-14, UM-2** или **C-cells** (по возможности щелочные), соблюдая правильную полярность в соответствии с обозначениями символами «+» и «-», как показано внутри отделения для батарей.
- 2 Закройте крышку отделения для батарей, проверив, что батареи правильно и надежно установлены на место. Теперь устройство готово к работе.

Батареи содержат химические вещества, поэтому их следует выбрасывать соответствующим образом.

- Неправильное использование батарей может привести к утечке электролита и повреждению отделения, или же к взрыву батарей. Следовательно:
- Не пользуйтесь одновременно батареями различных типов: например, щелочными и цинково-карбонатными. Для устройства следует пользоваться только батареями одинакового типа.
- При вставлении новых батарей не пытайтесь смешивать старые батареи с новыми.
- Удалите батареи, если вы не будете пользоваться устройством на протяжении длительного времени.

Использование сети переменного тока

- 1 Проверьте, соответствует ли напряжение местной сети сетевому напряжению устройства, **указанному на типовой таблице, находящейся на основании устройства.** Если это значение не соответствует указанному, проконсультируйтесь с вашим дилером или ремонтной мастерской.
- 2 Подсоедините сетевой провод к гнезду AC MAINS и настенной розетке.
- 3 Для того, чтобы полностью отключить устройство, следует отсоединить сетевую вилку от настенной розетки.
 - При сильных грозах отсоедините сетевой провод от настенной розетки для того, чтобы защитить ваше устройство.

Типовая таблица находится на основании устройства.

Полезные рекомендации:

- Во избежание ненужного потребления энергии (независимо от того, работает ли устройство от сети или от батарей) переключатель источника звука следует в любом случае установить в положение **TAPE/OFF**, а также следует проверить, отключены ли кнопки магнитофона.

Основные функции

Основные функции

Включение и выключение и выбор функции

- 1 Для включения отрегулируйте **source selector** ползунок для выбора функции **CD**, **RADIO** или **TAPE/OFF** и используйте соответствующую выбранной функции кнопки.
- 2 Устройство выключено, если переключатель **source selector** находится в положении **TAPE/OFF** и ни одна из кнопок кассетного отделения не нажата.

Регулировка громкости и звука

Отрегулируйте звук с помощью ручек **VOLUME** и **DBB** (Dynamic Bass Boost).

Выбор источников

Отрегулируйте селектор источника для **CD**, **RADIO** или **TAPE/OFF** с целью выбора источников звука и переключения между ними.

Радио

Прием радио

- 1 Установите **переключатель источника звука** в положение **TUNER**.
- 2 Выберите источник звука **FM**, **MW**.
- 3 Настройтесь на радиостанцию с помощью кнопки **TUNING**.
- 4 Для того, чтобы выключить радио, установите переключатель источника звука в положение **TAPE/OFF** и проверьте, отключены ли кнопки магнитофона.

Полезные рекомендации:

Для того, чтобы улучшить прием

- Для диапазона **FM** вытяните телескопическую антенну. Наклоните и поверните антенну. Уменьшите длину антенны в том случае, если сигнал слишком сильный.
- Для диапазона **MW** устройство снабжено встроенной антенной, следовательно, телескопическая антенна не нужна. Установите положение антенны посредством поворота всего устройства.

Проигрыватель CD

Проигрывание CD

Этот проигрыватель проигрывает звуковые диски, включая диски для записи.

- 1 Установите **переключатель источника звука** в положение **CD**.
→ Дисплей: - - мигает. (см. [2])
- 2 Поднимите крышку отделения CD в части с отметкой **LIFT TO OPEN** для того, чтобы открыть крышку отделения CD.
- 3 Вставьте CD или CD-(R) печатной стороной вверх и осторожно нажмите крышку отделения CD для того, чтобы закрыть ее.
- 4 Нажмите кнопку **▶II** на устройстве для того, чтобы начать проигрывание.
→ Дисплей: ▶ и номер данной звуковой дорожки (см. [3])

Для того, чтобы приостановить воспроизведение,

- Нажмите **▶II**.
→ Дисплей: ▶ мигает.

Для того, чтобы возобновить воспроизведение,

- Нажмите **▶II** снова.

Для того, чтобы остановить воспроизведение,

- Нажмите **■**.

Полезные рекомендации:

Нажмите кнопку **▶II** на устройстве для того, чтобы начать проигрывание.

- если вы откроете крышку отделения CD;
- если вы выбрали источник звука **RADIO** или **TAPE**;
- CD проигран до конца.

Выбор другой звуковой дорожки

- Нажмите кнопку **SEARCH** ◀◀ или ▶▶ один или несколько раз до тех пор, пока на дисплее не появится номер нужной вам звуковой дорожки.
- Нажмите кнопку **▶II** на устройстве для того, чтобы начать проигрывание.

Поиск пассажа в пределах определенной звуковой дорожки

- 1 В ходе проигрывания нажмите кнопку ◀◀ / ▶▶ и держите ее в нажатом состоянии.
→ При этом CD проигрывается на большей скорости и с меньшей громкостью.
- 2 Если вы нашли нужный пассаж, отпустите кнопку ◀◀ / ▶▶.
→ Продолжается нормальное проигрывание.

Полезные рекомендации:

- Если поиск выполняется в пределах последней звуковой дорожки и вы дошли до конца последней звуковой дорожки, то проигрыватель CD переключается на режим остановки.

Проигрыватель CD

Программирование номеров звуковых дорожек

Вы можете запрограммировать не более 20 звуковых дорожек в желаемой последовательности. При желании любая из звуковых дорожек может быть занесена в память более одного раза.

- 1 В положении "стоп", нажмите клавишу **PROG** для начала программирования.
→ Дисплей: показывает $\bar{1}$, указывая на начало программирования. Надпись **PROG** и $\bar{1}$ мигает. (см. [4])
- 2 Нажмите \ll или \gg для выбора желаемого номера дорожки.
- 3 Нажмите кнопку **PROG** для занесения в память желаемого номера музыкального произведения.
→ На дисплее $\bar{1}$ (последовательно до $\bar{2}$), показывающую следующую имеющуюся ячейку памяти.
- 4 Повторите шаги **2** и **3** для того, чтобы выбрать и занести в память все нужные вам звуковые дорожки.
- 5 Для того, чтобы проиграть вашу программу, нажмите кнопку **▶II**.

Проверка составленной вами программы

В режиме «stop», Вы можете просмотреть программу путем нажатия кнопки **PROG** на протяжении более 2 секунд.

→ На дисплее показываются все занесенные в память звуковые дорожки в последовательности их занесения.

Полезные рекомендации:

- Если Вы попытаетесь сохранить более 20 дорожек, то дорожка выбираться не будет, и на дисплее показываются все занесенные в память звуковые дорожки в последовательности их занесения.

- Если вы нажмете кнопку **PROG** и звуковые дорожки не выбраны, то на дисплее появляется надпись $\bar{1}$.

Стирание программы

Вы можете стереть программу следующим образом:

- нажатием \blacksquare (дважды во время воспроизведения или один раз в положении останова);
 - при выборе источника звука **RADIO** или **TAPE**;
 - при открытии крышки отделения для CD;
- Дисплей: Надпись **PROG** исчезает.

Выбор различных режимов воспроизведения

Во время воспроизведения Вы можете выбирать режимы воспроизведения, нажав **REPEAT** и **SHUFFLE** один или несколько раз.

-  На дисплее показывается надпись **SHUFFLE** и все звуковые дорожки CD будут проигрываться в случайной последовательности. (см. [5])
- **REPEAT** – повторное проигрывание всего CD.
- **REPEAT SHUFFLE** – повторение всей CD. (см. [6])
- Для того, чтобы вернуться к нормальному проигрыванию, нажмите кнопку **REPEAT**, до тех пор, пока с дисплея не исчезнут режимы **REPEAT**.

Магнитофон

Работа магнитофона/Запись Проигрывание кассеты

- 1 Установите **переключатель источника звука** в положение **TAPE/OFF**.
- 2 Нажмите \blacksquare \blacktriangle для открытия подкассетника и установите кассету. Закройте подкассетник деки.
- 3 Нажмите кнопку \blacktriangleleft для того, чтобы начать проигрывание.

Для того, чтобы приостановить воспроизведение,

- Нажмите **II**.

Для того, чтобы возобновить воспроизведение,

- Нажмите **II** снова.

Для того, чтобы остановить воспроизведение,

- Нажмите \blacksquare \blacktriangle .

Полезные рекомендации:

- В конце кассеты кнопки автоматически отпускаются и устройство отключается, за исключением кнопки **II** если она была нажата.

Перемотка назад/быстрая перемотка вперед

- 1 Нажимайте \ll и \gg , пока Вы не получите нужный переход.
- 2 Нажмите кнопку \blacksquare \blacktriangle для того, чтобы прекратить перемотку назад или вперед.

Общая информация о записи

- Запись может быть выполнена только в том случае, если этим не нарушаются авторские или другие права третьей стороны.

- Данный магнитофон не может быть использован для записи на кассеты типа **CHROME (IEC II)** или **METAL (IEC IV)**. Для записи на этом устройстве следует пользоваться только кассетами типа **NORMAL (IEC I)**, защитные ушки которых не сломаны.
- Наилучший уровень громкости записи устанавливается автоматически. Изменение положения кнопок **VOLUME** и **DBB** не влияет на ход записи.
- Для того, чтобы предотвратить кассету от случайного стирания, держите кассету предохраняемой от записи стороной к себе и сломайте левое ушко. Теперь запись на этой стороне кассеты невозможна. Для того, чтобы опять выполнить запись на этой стороне кассеты, следует заклеить ушко кассеты кусочком клейкой ленты

Синхронное начало записи CD

- 1 Выберите источник **CD**.
 - 2 Вставьте CD и при желании запрограммируйте номера звуковых дорожек.
 - 3 Нажмите \blacksquare \blacktriangle для открытия подкассетника и установите кассету. Закройте подкассетник деки.
 - 4 Нажмите кнопку \bullet для того, чтобы начать запись.
- Проигрывание программы диска начинается автоматически с начала программы. Включать проигрывание диска отдельно не требуется.

Для того чтобы приостановить запись

- Нажмите **II**.

- Для того, чтобы продолжить запись, нажмите кнопку **II** еще раз.
- Для того, чтобы прекратить запись, нажмите кнопку \blacksquare \blacktriangle .

Магнитофон

Запись с радио

- 1 Отрегулируйте селектор источника для **FM, MW**.
- 2 Настройтесь на желаемую радиостанцию (См. раздел «**Прием радио**»).
- 3 Выполните пп. 3-4 **Запись с CD**.

Предосторожности и общий уход (см. [7])

- Установите устройство на прочной, ровной поверхности, таким образом, чтобы оно не качалось.
- Предохраняйте устройство, батареи, CD или кассеты от попадания влаги, дождя, песка или чрезвычайно высокой температуры, вызванной отопительным оборудованием или прямым солнечным светом.
- Не закрывайте устройство. Во избежание скопления теплоты между вентиляционными отверстиями и окружающей поверхностью следует оставить щель не менее 6 дюймов.
- Механические части устройства состоят из самосмазывающихся подшипников, смазывать их не следует.
- Для чистки устройства следует пользоваться мягкой, слегка увлажненной замшей. Не пользуйтесь никакими средствами для чистки, содержащими алкоголь, аммиак, бензол или абразивные вещества, т.к. они могут повредить корпус устройства.

Уход за магнитофоном (см. [7])

Для обеспечения соответствующего качества записи и проигрывания магнитофона следует чистить показанные на рисунке части (A), (B) и (C) приблизительно каждые 50 часов работы устройства, или в среднем один раз в месяц. Для чистки кассетного отделения следует пользоваться хлопковыми тампонами, слегка смоченными в алкоголе или в специальной жидкости для чистки головок.

- 1 Откройте кассетное отделение путем нажатия кнопки **■▲**.
- 2 Нажмите кнопку **▶** и почистите резиновые прижимные ролики (C).
- 3 Нажмите кнопку **■** и почистите магнитные головки (A), а также оси (B).

Уход

Maintenance

- 4 После чистки нажмите кнопку **■▲**.
→ Чистка головок может быть также выполнена путем одноразового проигрывания кассеты для чистки.

Обращение с проигрывателем CD и дисками CD (см. [7])

- Линзы проигрывателя CD трогать запрещается!
- Внезапные изменения окружающей температуры могут привести к образованию конденсации и линзы вашего проигрывателя CD могут запотеть. В этом случае проигрывание CD невозможно. Не пытайтесь протереть линзы; оставьте устройство в теплом окружении до тех пор, пока влага не испарится.
- Пользуйтесь только цифровыми аудио CD.
- Крышка отделения CD всегда должна быть всегда закрытой, чтобы в отделение CD не попадала пыль. Для чистки пользуйтесь мягкой сухой тряпкой.
- Для того, чтобы достать CD из его футляра, при извлечении CD следует нажать на его центральную ось. Всегда извлекайте CD только за края и складывайте CD в футляры после использования во избежание образования царапин и попадания пыли.
- Чистить диски CD следует по прямой линии, в направлении от центра к краям, с помощью мягкой, неворсистой тряпки. Не пользуйтесь средствами для чистки, т.к. они могут повредить диск.
- *Nikorga* не пишите на CD и не приклеивайте на него этикетки.

Информация по охране окружающей среды

Упаковка не содержит излишних упаковочных материалов. Мы попытались сделать все возможное для того, чтобы можно было легко разделить упаковку на три материала: картон (коробка), расширяющийся полистирол (буфер) и полиэтилен (мешки, защитная пена).

Ваше устройство изготовлено из материалов, которые могут быть вторично использованы при условии, что разборка выполняется специализированным предприятием. Просим вас соблюдать постановления местных властей относительно выброса упаковочных материалов, разрядившихся батарей и вышедшего из употребления оборудования.

Устранение неисправностей

В случае неисправности перед тем, как обратиться в ремонтную мастерскую, проверьте приведенные ниже советы. Если вам не удалось устранить неисправность, проконсультируйтесь с вашим дилером или ремонтной мастерской.

ПРЕДУПРЕЖДЕНИЕ: **Не открывайте устройство, т.к. удару электрическим током. Ни в коем случае не пытайтесь отремонтировать устройство самостоятельно, т.к. это лишит вас гарантии.**

Проблема

Нет звука/энергии

- Кнопка VOLUME не отрегулирована
- Отрегулируйте VOLUME
- Сетевой провод подсоединен ненадежно
- Подсоедините сетевой провод переменного тока соответствующим образом
- Батареи разрядились/батареи вставлены неправильно
- Вставьте (свежие) батареи правильно
- Отсоедините наушники
- Электростатический разряд / помехи
- Компакт-диск содержит не аудио файлы
- Нажмите **SEARCH** ◀ или ▶ один или несколько раз для перехода к аудиозаписи компакт-диска.

Дисплей не функционирует соответствующим образом / Нет реакции на нажатие ни одной из кнопок подсоедините его

- Электростатический разряд
- Выключите устройство, отсоедините сетевой провод, а затем по истечении нескольких секунд снова

Надпись 00 на дисплее

- CD не вставлен
- вставьте CD
- CD сильно поцарапан/загрязнен
- Замените/почистите CD (см. «Уход»)
- Лазерные линзы запотели
- Подождите, пока влага с линз испарится

- CD-R (Записываемый компакт-диск) пуст или его запись не завершена / Установлен CD-RW (перезаписываемый компакт-диск)
- Используйте только CD-R (записываемые компакт-диски) с завершенной записью или обычные аудио компакт-диски

CD перепрыгивает через звуковые дорожки

- CD поврежден или загрязнен
- Замените или почистите CD
- Включены функции shuffle или program
- Выключите функции shuffle/program

Плохое качество звука кассеты

- Пыль и грязь на головках и т.д.
- Почистите детали магнитофона и т.д., см. уход
- Использование кассет несоответствующего типа (METAL или CHROME)
- Для записи пользуйтесь исключительно кассетами NORMAL (IEC I)

Запись не выполняется

- Ушки кассеты могут быть сломаны
- Заклейте ушко кусочком клейкой ленты