

MP3-CD Player / FM Tuner

EXP7361

руководство пользователя
užívateľské príručky
používateľské príručky
felhasználói útmutatók



PHILIPS

MP3-CD Player / FM Tuner

Meet Philips at the Internet
<http://www.philips.com>



**CLASS 1
LASER PRODUCT**



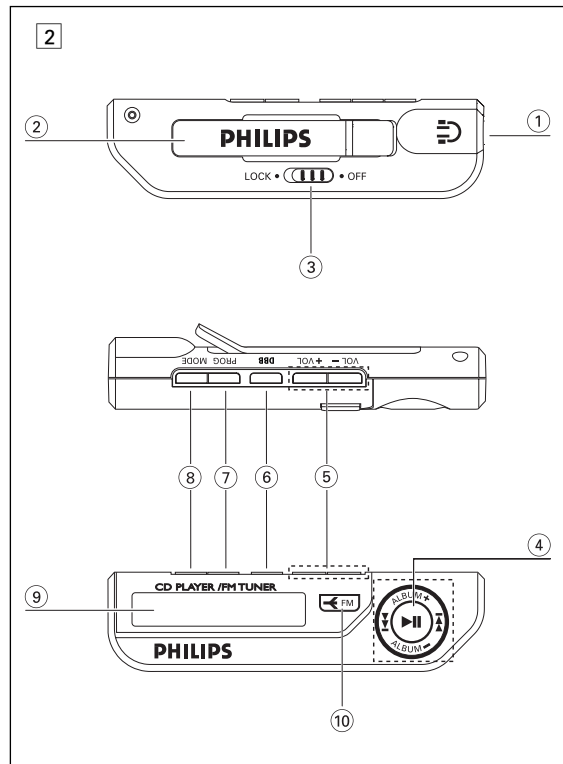
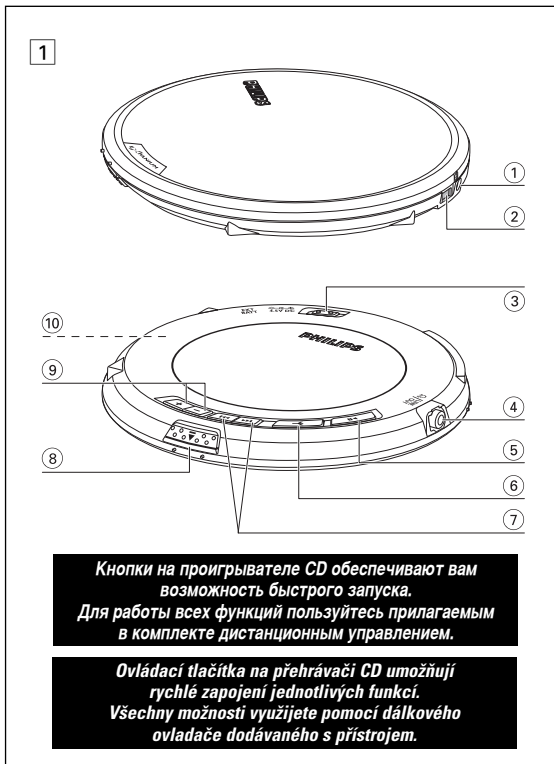

БЫСТРЫЙ ЗАПУСК **RYCHLÝ PŘEHLED**

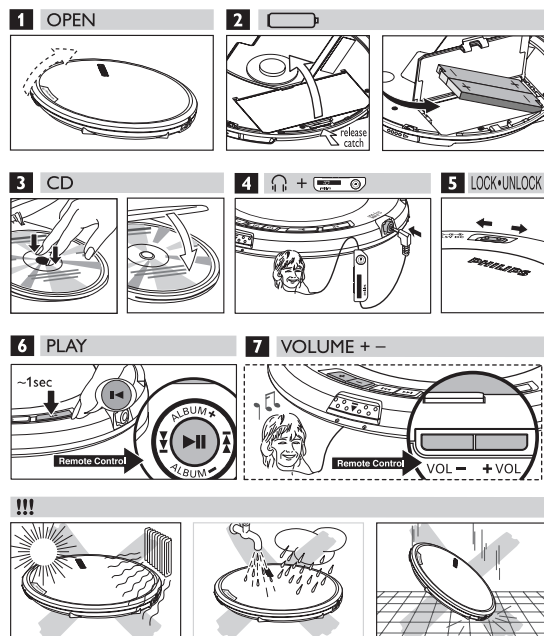

Русский

КНОПКИ УПРАВЛЕНИЯ

КНОПКИ УПРАВЛЕНИЯ (см. рисунок 1)



- ① 4.5V DC..... гнездо для адаптера питания переменного/постоянного тока AC/DC
- ② EXT BATT гнездо для питания от внешних батарей
- ③ LOCK • UNLOCK. блокирует/разблокирует все кнопки только на устройстве
- ④ ↻ /LINE OUT..... подсоедините сюда дистанционное управление и ваши наушники к дистанционному управлению.
- ⑤ ►||..... для включения устройства, для начала и прерывания проигрывания, Чтобы перейти в режим останова, нажмите и удерживайте клавишу ►|| в течение 2 секунд.
- ⑥ ◀..... включает/выключает радиоприемник.
- ⑦ ◀◀ / ▶▶..... для перехода через звуковые дорожки CD и поиска в направлении назад/вперед
..... (FM) удерживайте уе уфбхпч
- ⑧ •• ▲••..... для открытия крышки отделения CD
- ⑨ VOLUME +, - для увеличения громкости/ для уменьшения громкости
- ⑩ Отсек для перезаряжаемых батареек внутри CD-плеера.

Вомер модели и серийный номер расположены внутри отсека для батареек.

Поставляемые в комплекте принадлежности:

- 1 x наушники типа HE570
- 2 x заряжаемые батареи типа AY3365
- 1 x внешнее отделение для батарей AY3380
- 1 x датчик дистанционного управления типа AY3786
- 1 x адаптер питания AC/ DC типа AY3170
- 1 x CD-ROM с бесплатным программным обеспечением Musicmatch Jukebox
- 1 x пакет, AY3268

- 4 Отрегулируйте громкость и звук на проигрывателе и на вашем датчике дистанционного управления.

 **Полезная рекомендация:** Замените батареи, как только на дисплее будет виден знак . Для обеспечения наилучшего качества воспроизведения подключите устройство к выпрямителю.

Обращение с проигрывателем CD и CD,

- Не прикасайтесь к линзам (A) проигрывателя CD.
- Предохраняйте устройство, батареи или CD от попадания влаги, дождя, песка или чрезмерно высокой температуры (вызванной отопительным оборудованием или попаданием прямых солнечных лучей).
- Проигрыватель CD вы можете чистить с помощью мягкой, слегка увлажненной неворсистой тряпки. Не пользуйтесь никакими средствами для чистки, т.к. они могут иметь корродирующий эффект.
- Чистить диск CD следует по прямой линии, в направлении от центра к краям, с помощью мягкой, неворсистой тряпки. Средство для чистки может повредить диск! Никогда не пишите на диске CD и не приклеивайте на него этикетку.
- Если устройство внезапно перенесено из холодного окружения в теплое, то линзы могут запотеть. В этом случае проигрывание CD невозможно. Оставьте проигрыватель CD в теплом окружении до тех пор, пока влага не испарится.



Наушники HE570, LINE OUT

- Подсоедините дистанционное управление к гнезду проигрывателя ↻/LINE OUT и ваши наушники к дистанционному управлению.
- ↻/LINE OUT также может быть использовано для подсоединения проигрывателя к вашей системе HiFi (сигнальным проводом) или к вашему автомобильному радио (кассетным адаптером или сигнальным проводом). И в том, и в другом случае громкость проигрывателя должна быть установлена в положение 22.



ДИСТАНЦИОННОЕ УПРАВЛЕНИЕ AY3786

КНОПКИ УПРАВЛЕНИЯ (см. рисунок 2)

- ① Ω..... гнездо для наушников 3,5 мм
- ② Защелка
- ③ LOCK • OFF..... блокирует/разблокирует все кнопки только на пульте дистанционного управления.
- ④ ◀◀ / ▶▶..... для перехода через звуковые дорожки CD и поиска в направлении назад/вперед
..... (FM) удерживайте уе уфбхпч
►||..... для включения устройства, для начала и прерывания проигрывания, Чтобы перейти в режим останова, нажмите и удерживайте клавишу ►|| в течение 2 секунд.
ALBUM + / - Только MP3/WMA-CD:
– выбор предыдущего или следующего альбома.
– переход назад или вперед
- ⑤ VOLUME +/-..... для регулировки громкости
- ⑥ DBB..... для включения и выключения басового усиления
- ⑦ PROG – Программирование дорожек;
..... – программирование предварительных настроек FM-станций
- ⑧ MODE..... для выбора различных возможностей проигрывания
..... для выбора и ввода функции вывода, нажмите и удерживайте MODE в течение 3 секунд.
- ⑨ Дисплей
- ⑩ FM включает/выключает радио.

Использование дистанционного управления

Дистанционное управление предоставляет вам возможность управлять всеми функциями устройства.

- 1 Надежно подсоедините дистанционное управление к выходу ↻/LINE OUT на устройстве.
- 2 Надежно подсоедините наушники к гнезду на датчике дистанционного управления.
- 3 Нажмите ►|| на датчике дистанционного управления и держите ее в нажатом состоянии на протяжении 2 секунд для того, чтобы включить устройство и начать проигрывание. → начинается воспроизведение, выводится номер дорожки для аудио CD. Выводится имя файла для CD-дисков MP3/ WMA.

о MP3/ WMA

Музыкальные файлы MP3/ WMA

Технологии компрессии музыки MP3 (MPEG Audio Layer 3) и WMA (Windows Media Audio) в значительной степени уменьшают объем цифровых данных аудио CD, сохраняя при этом качество звука, аналогичное CD. В случае MP3/ WMA на одном диске CD-ROM вы можете записать вплоть до 10 часов музыки.

Как составить музыкальные файлы

Можно либо снять официально доступную музыку с интернета и записать ее на твердый диск вашего компьютера, или же составить их с ваших собственных дисков CD. Для этого вставьте CD в драйв CD-ROM вашего компьютера и преобразуйте музыку с помощью соответствующего кодирующего софтвера. С целью обеспечения хорошего качества музыки для музыкальных файлов рекомендуется скорость бит 128 kbps или более, и 96 кбит/сек для файлов WMA.

Как подготовить CD-ROM с файлами MP3/ WMA

Запишите музыкальные файлы с компьютерного жесткого диска на CDR или CDRW с помощью программы записи на CD-диски. К Вашему сведению, Вы можете использовать комплектный EXANIUM CD-ROM (бесплатную программу MUSICMATCH Jukebox) для создания своего собственного CD-диска MP3.

Полезная рекомендация:

- Следите за тем, чтобы названия файлов MP3 заканчивались .mp3 и WMA заканчивались .wma.
- Общее количество музыкальных файлов и альбомов: около 500
- Более подробная информация по созданию музыкальных файлов находится в бесплатной программе MUSICMATCH Jukebox находящейся на комплектном CD-ROM.
- Убедитесь, что Ваши файлы WMA не защищены.

Windows Media Audio® является зарегистрированной торговой маркой корпорации Microsoft.
MUSICMATCH Jukebox® является зарегистрированной торговой маркой корпорации Musicmatch Inc.

Все торговые марки являются собственностью их владельцев.

Батареи

(поставляются в комплекте или по опции)

В данном устройстве вы можете пользоваться следующим:

- ◆ нормальные батареи типа LR6, UM3 или AA, или
- ◆ щелочными батареями типа LR6, UM3 или AA (лучше Philips).
- Заряжаемые батареи PHILIPS типа AY3365

✓ Полезная рекомендация:

- Не следует одновременно пользоваться старыми и новыми батареями, а также батареями различных типов.
- Удалите батареи в указанной последовательности (1, 2, 3), если они разрядились или проигрыватель не будет использоваться на протяжении продолжительного времени.
- ◆ Только для отделения для батарей

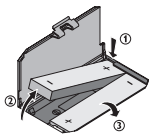

Вставление батарей

- 1 Нажмите кнопку ●●▲●● для того, чтобы открыть крышку отделения CD.
- 2 Откройте отсек для батареек (внутри CD-плеера) и вставьте 2 перезаряжаемые батарейки PHILIPS типа AY3365.

Индикация заряжения батарей

На дисплее датчика дистанционного управления показывается приблизительный уровень заряженности ваших батарей.

☐ Батареи заряжены полностью

☐ заряжены на две трети

☐ заряжены на одну треть

☐ Батареи разряжаются или разрядились. Если батареи разряжаются, мигает знак и 🔊 повторно звучит гудок.

Батареи содержат химические вещества, следовательно их следует выбрасывать соответствующим образом.

ИСПОЛЬЗОВАНИЕ ВНЕШНЕГО ОТДЕЛЕНИЯ ДЛЯ БАТАРЕЙ

(AA Батарей по опции)

Внешнее отделение для батарей обеспечивает следующее:

- увеличение времени проигрывания при одновременном использовании полностью заряженных батарей и новых щелочных AA.
- удобный источник питания в том случае, если ваши заряжаемые батареи полностью разрядились. Вместо этого устройство функционирует только от батарей 2 x AA.

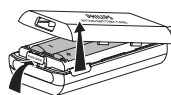

- 1 Нажмите **PUSH/ OPEN** для того, чтобы открыть отделение для батарей и поднимите крышку отделения, как показано.
- 2 Вставьте 2 щелочные батареи типа AA/ LR6/ UM3, соблюдая правильную полярность, а затем установите на место крышку отделения для батарей.
- 3 Подсоедините отделение для батарей к гнезду EXT BATT на устройстве.

✓ Полезная рекомендация:

- При использовании внешнего отделения для батарей не трясите проигрыватель и не поворачивайте отделение. Резкие движения могут привести к повреждению соединения внешних батарей и опасны.
- Данный проигрыватель снабжен механизмом, благодаря которому срок использования батарей увеличивается за счет изменения скорости вращения мотора. При изменении скорости шум мотора может увеличиться. Если шум мешает вам, пользуйтесь адаптером переменного тока AC в качестве источника питания. При питании от переменного тока AC скорость вращения мотора не меняется.

Перезарядка батарей ECO-PLUS NiMH в устройстве

Операция перезарядки только на проигрывателях, поставляемых с заряжаемыми батареями ECO-PLUS NiMH AY3365.

- 1 Вставьте заряжаемые батареи ECO-PLUS NiMH типа AY3365.
- 2 Подсоедините сетевой адаптер к гнезду постоянного тока 4.5V DC на устройстве, а затем подсоедините его к сетевой розетке.
→ Кратковременно показывается надпись Standby, затем эта надпись мигает.
- Заряжение прекращается по истечении не более 7 часов, или же если вы начнете проигрывание.
- 3 Если батареи полностью зарядились, то на дисплее появляется знак и надпись Batt Full.

✓ Полезная рекомендация:

- Нормальное явление, если во время перезарядки блок питания батарей нагревается.
- Если батареи становятся слишком горячими, то зарядка прекращается примерно на 30 минут.
- В целях обеспечения соответствующего заряжения в устройстве, следите за тем, чтобы контакты были чистыми.
- Пользуйтесь только батареями ECO-PLUS NiMH AY3365.

Инструкции по обращению

- В случае заряжения уже заряженных или полузаряженных батарей время их использования сокращается. Поэтому мы рекомендуем вам перед перезарядкой батарей ECO-PLUS NiMH полностью разрядить их.
- Во избежание короткого замыкания блок питания батарей не должен касаться металлических предметов.
- В том случае, если после перезарядки блок питания батарей быстро разряжается, это свидетельствует о том, что срок его использования истек.

адаптер / Информация общего характера

(поставляется в комплекте или по опции)

Подсветка дисплея светится, только если используются элементы управления на пульте дистанционного управления. Пользуйтесь только сетевым адаптером AY3170 (постоянный ток 4,5 В/300 мА, с положительным полюсом в центральном штыре). Другое приспособление может повредить устройство.

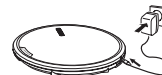

- 1 Убедитесь в том, что напряжение местной сети соответствует напряжению адаптера.
- 2 Соедините сетевой адаптер к гнезду 4.5V DC проигрывателя и к настенной розетке.

✓ Полезная рекомендация:

Всегда отключайте адаптер, если вы им не пользуетесь.

Срок действия батареи

Среднее время воспроизведения 2 щелочных элементов AA и / или перезаряжаемых батареек AY3365 при нормальных условиях:

	Аудио CD	MP3/ WMA	FM тюнер
2 x AA щелочных + Ni-MH	65час	102час	108час
2 x AA щелочных, экономичный режим	46час	70час	73час
2 x Ni-MH, экономичный режим	20час	30час	30час

Проигрывание диска

На данном устройстве могут быть проиграны:

- аудио диски CD с записью
- завершенные аудио диски CDR и CDRW
- диски WMA/ MP3-CD (CD-ROM с файлами WMA/ MP3)

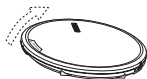

1 Нажмите переключатель **▶▶** для того, чтобы открыть крышку CD.



2 Вставьте диск печатной стороной вверх, осторожно нажав на центр диска таким образом, чтобы он встал в отверстие. Нажмите крышку, чтобы она закрылась.

3 Нажмите **▶▶** для того, чтобы начать проигрывание.

→ На дисплее видна надпись "Ready CD". Проигрывание начинается. На дисплее видны тип звуковой дорожки (CD или MP3/ WMA), номер данной звуковой дорожки и время, прошедшее с начала проигрывания. В случае звуковой дорожки MP3 на дисплее виден также и номер альбома и название файла один раз проходит по дисплею.



4 Сделайте короткое нажатие на кнопку **▶▶** для того, чтобы прервать воспроизведение.

→ Время, когда воспроизведение было прервано, будет мигать.

5 Для возобновления воспроизведения снова сделайте короткое нажатие на **▶▶** для CD-дисков MP3/ WMA.

→ На дисплее показывается выбранный режим вывода, или [Filename]



6 Нажмите и удерживайте клавишу **▶▶** в течение 2-3 секунд, чтобы остановить воспроизведение.

→ На дисплее видны общее количество звуковых дорожек, типы звуковых дорожек (CD или MP3/ WMA), количество альбомов на WMA/ MP3-CD и общее время проигрывания (только для аудио дисков).

Проигрывание диска

7 Нажмите и удерживайте клавишу **▶▶** опять в течение 2-3 секунд, чтобы выключить CD-плеер.

8 Для того, чтобы удалить диск, возьмите его за края и, поднимая диск, осторожно нажмите на его центральную часть.

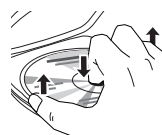

✓ Полезная рекомендация:

- После нажатия **▶▶** до проигрывания первой звуковой дорожки MP3 может пройти некоторое время.
- По умолчанию воспроизведение начинается точно с места последнего отключения.
- Если запись CD-Записываемого (CD-R) или CD-Переписываемого (CD-RW) не выполнена соответствующим образом, то на дисплее показывается надпись *Unfinalized CD*, что свидетельствует о том, что CD не был завершен. В этом случае используйте функцию FINALIZE на вашем устройстве для записи CD для того, чтобы выполнить запись.
- Если вы проигрываете CD Переписываемый, то после нажатия кнопки **▶▶** до начала воспроизведения звука пройдет 3-5 секунд.
- Проигрывание закончится, если вы откроете крышку отделения CD.
- Когда CD-диск находится в режиме паузы, на дисплее мигает истекшее время воспроизведения.

громкости, BEEP, DBV

громкости

Регулировка громкости

- Отрегулируйте уровень с помощью **VOLUME +/-** (вверх или вниз).



DBV

Регулировка басов (только датчик дистанционного управления)

1 Нажмите **DBV** один или несколько раз для того, чтобы выбрать опцию усиления басов:

→ **DBV** включено умеренное усиление басов.

→ **DBV** включено сильное усиление басов.

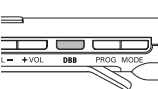

2 Нажмите **DBV** еще раз для того, чтобы выключить опцию басового усиления.

→ Исчезает знак **DBV** или **DBV**.

BEEP

Акустическая обратная связь (только дистанционное управление)

Акустическая обратная связь означает, что при нажатии кнопок на устройстве звучит гудок. Кроме этого, гудок звучит с перерывами, если устройство находится в режиме паузы или батареи разряжаются.

1 Нажмите **DBV** и держите ее в нажатом состоянии на протяжении 2 секунд для того, чтобы включить или выключить гудок:

→ Надпись **Beeper on** на дисплее: Гудок включен.

→ Надпись **Beeper off** на дисплее: Гудок выключен.

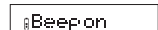

лнВАДтн

Выбор и поиск на всех дисках

Выбор звуковой дорожки во время проигрывания

- Кратковременно нажмите **◀** или **▶** один или несколько раз для того, чтобы перейти на начало данной, предыдущей или последующей звуковой дорожки.
- Проигрывание продолжается с выбранной звуковой дорожки.



Поиск пассажа в ходе проигрывания

1 Нажмите **◀** или **▶** и держите ее в нажатом состоянии до тех пор, пока вы не найдете определенный пассаж в направлении назад или вперед.

→ Начинается поиск и проигрывание продолжается с низкой громкостью. В случае звуковых дорожек CD по истечении 2 секунд скорость поиска увеличивается.

2 Отпустите кнопку, если вы нашли нужный вам пассаж.

→ Продолжается нормальное проигрывание.

- ✓ **Полезная рекомендация:** При включении функций **лн** или при проигрывании ваших любимых номеров поиск возможен только в пределах данной звуковой дорожки.

Выбор на дисках MP3-CD

Выбор альбома в ходе проигрывания

- Кратковременно нажмите **ALBUM +/-** – один или несколько раз для того, чтобы перейти на первую звуковую дорожку данного, предыдущего или последующего альбома.
- Проигрывается первая звуковая дорожка выбранного альбома.



Выбор звуковой дорожки во время проигрывания

1 Нажмите **ALBUM +/-** и держите ее в нажатом состоянии для того, чтобы быстро перейти на предыдущую или последующую звуковую дорожку MP3.

→ Начинается переход и по истечении 2 секунд скорость перехода увеличивается.

2 Отпустите кнопку на нужной вам звуковой дорожке.

→ Проигрывание продолжается с выбранной звуковой дорожки.

- ✓ **Полезная рекомендация:** Для перехода с одной звуковой дорожки на другую на низкой скорости используйте **◀** или **▶**.

Выбор различных режимов проигрывания – MODE (только датчик дистанционного управления)

- В ходе проигрывания нажмите **MODE** несколько раз для того, чтобы выбрать одну из следующих функций:
 - Воспроизведение альбома в произвольном порядке один раз (только MP3/WMA)
 - Воспроизведение всех дорожек диска в произвольном порядке один раз (MP3/WMA/ CDDA)
 - Воспроизведение альбома в произвольном порядке с повторением (MP3/WMA)
 - Воспроизведение всех дорожек диска в произвольном порядке с повторением (MP3/WMA/CDDA)
 - повторение одной дорожки (MP3/WMA/CDDA)
 - повторение альбома (MP3/WMA)
 - повторение всех дорожек (MP3/WMA/CDDA)
- По истечении 2 секунд начинается проигрывание в выбранном режиме.
- Для того, чтобы вернуться к нормальному проигрыванию, нажмите **MODE** несколько раз до тех пор, пока надписи и не исчезнут.

Информация дисплея

(только для звуковых дорожек MP3/ WMA)

- В ходе проигрывания нажмите и удерживайте клавишу **MODE** в течение 3 секунд, и затем кратковременно нажмите **MODE** один или несколько раз для того чтобы выбрать показываемую на дисплее информацию:
 - Filename:** название файла звуковой дорожки,
 - Album:** название фолдера альбома,
 - Title:** название звуковой дорожки (в том случае, если в распоряжении имеется информация ID3 tag),
 - Artist:** имя исполнителя (в том случае, если в распоряжении имеется информация ID3 tag),
 - тип звуковой дорожки и время, прошедшее с начала проигрывания.
 - Playtime:** использованное время воспроизведения, номер альбома и номер дорожки.

Полезная рекомендация:

ID3 tag является частью файла MP3/ WMA и содержит различную информацию относительно звуковых дорожек, как, например, название звуковой дорожки или имя исполнителя. Перед выполнением записи диска MP3/ WMA-CD составьте информацию ID3 tag с помощью вашего кодирующего софтвера MP3/ WMA.

Программирование номеров звуковых дорожек (только датчик дистанционного управления)

Вы можете занести в программу не более 50 звуковых дорожек. Одна звуковая дорожка может быть записана в программу несколько раз.

- При остановленном проигрывании выберите звуковую дорожку с помощью кнопок или .
- Нажмите кнопку **PROG** для того, чтобы занести звуковую дорожку в память.
 - На дисплее загорается надпись **PROG** и показывается номер запрограммированной звуковой дорожки, а также и общее количество занесенных в память звуковых дорожек.
- Таким же образом выберите и занесите в память все нужные вам звуковые дорожки.
- Нажмите кнопку для того, чтобы начать проигрывание выбранных вами звуковых дорожек. Нажмите чтобы начать воспроизведение программы.
 - На дисплее показывается надпись **PROG** и проигрывание начинается. На экране появляется **PROG**.

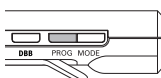

Стирание программы

- При необходимости нажмите и удерживайте в течение 2-3 секунд, чтобы остановить воспроизведение.
- Нажмите и удерживайте в течение 2-3 секунд, чтобы очистить программу. Выводится **Cleared** (Очищено).



Полезная рекомендация:

*Программа будет стерта также и в случае прекращения подачи энергии, в случае открытия крышки проигрывателя CD, а также в том случае, если устройство автоматически выключится. Если вы попытаетесь занести в память более 50 звуковых дорожек, то на дисплее появляется надпись **Prog Full**.*

ESP/ экономия энергии

Обычные портативные проигрыватели CD в случае ударов или вибрации часто перерываю через участки CD. Функция **ELECTRONIC SKIP PROTECTION (ESP)**, которую может выполнить ваше устройство, обеспечивает непрерывность проигрывания в случае слабой вибрации. Однако функция ESP не способна предотвратить прерывание проигрывания в случае значительных движений. **А также не способна предотвратить поломку устройства в том случае, если вы его уроните!**

- Для оптимального проигрывания и экономии энергии функция **ESP** выбирается автоматически только в том случае, если проигрыватель регистрирует вибрацию.

- **Отсутствие ESP** :
 - проигрыватель работает от адаптера переменного тока AC. Опции ESP отключены. Достигнуто оптимальное качество звука.
- **ESP** :
 - при работе от батарей, если проигрыватель регистрирует вибрацию. Включена функция **ESP**.
 - когда отсутствует вибрация, активируется экономный режим плеера.
- **OOPs:**
 - превышено максимальное время **ESP**. При проигрывании возможно пропадание звука, однако при прекращении вибрации оптимальное проигрывание будет продолжено.

840 SEC MAGIC ESP

Среднее время воспроизведения, когда включена защита от пропусков **ESP**:

840 сек	WMA	(64 кбит/сек, эквивалентно до 3 дорожек)
420 сек	MP3	(128 кбит/сек, эквивалентно до 3 дорожек)
180 сек	Аудио CD	

FM тюнер



Включение/ выключение радио

- Нажмите FM/  один или несколько раз для включения/ выключения радио.
→ На дисплее кратковременно выводится соответственно **Radio on** (Радио Вкл) или **Radio off** (Радио Выкл).



Для настройки на FM-станцию используйте пульт дистанционного управления или устройство в автоматическом или ручном режиме.











Автоматическая настройка на радиостанции

- 1 Нажмите и удерживайте кнопку  или  не менее 2 секунд.
→ На дисплее кратковременно выводится Searching (Поиск). Радио настраивается на станцию, имеющую достаточную мощность, и начинается воспроизведение. Выводится частота FM.



- 2 Повторяйте поиск, пока не найдете нужную радиостанцию.

Ручная настройка на радиостанции

- 1 Держите кнопки  или  в нажатом положении.
 - 2 Освободите  или , затем коротко нажмите снова на  или  когда находитесь близко к нужной частоте.
 - 3 Нажимайте коротко  или  несколько раз, пока не получите нужную частоту.
→ Радио начинает воспроизведение. Выводится частота FM.
- Для того, чтобы переключить с воспроизведения радио на воспроизведение CD, нажмите .
 - Нажмите  для того, чтобы выключить радио.

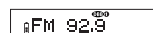
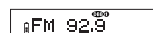

Полезная рекомендация:

- Для того чтобы улучшить прием: Провод наушников используется в качестве антенны FM.
При необходимости для получения наилучшего приема перемещайте его.
- Открывание крышки CD для замены диска не влияет на работу настройки.

блокирует

Вы можете заблокировать кнопки устройства путем установки переключателя в положение **LOCK**. Теперь при нажатии кнопка операции не выполняются. Эта функция может быть использована, например, в том случае, если вы везете проигрыватель в сумке. Если функция **LOCK** включена, вы можете избежать случайного включения других функций.



- 1 Установите переключатель в положение **LOCK** для того, чтобы активировать функцию **LOCK**.
→ Теперь все кнопки заблокированы. Если вы нажмете какую-либо из кнопок на устройстве, показывается надпись Hold. Если устройство выключено, Hold будет выводиться только при нажатии .
- 2 Для того, чтобы отключить функцию **LOCK**, установите переключатель в положение **OFF** или **UNLOCK**.

Информация по охране окружающей среды

- Упаковка устройства не содержит излишних упаковочных материалов. Мы сделали все возможное для того, чтобы упаковка могла быть легко разделена на три группы однородных материалов: картон (коробка), полистирол (буфер) и полиэтилен (мешки, защитные пенные прокладки).
- Ваше устройство изготовлено из материалов, которые могут быть вторично использованы при условии, что разборка выполняется специализированным предприятием. Просим вас соблюдать постановления местных властей относительно выброса упаковочных материалов, разрядившихся батарей и вышедшего из употребления оборудования.

FM тюнер

Сохранение радиостанций

Вы можете сохранять до 30 радиостанций. Выберите номер предварительной настройки 1-30.

- 1 Настройтесь на нужную радиостанцию и сделайте короткое нажатие на кнопку PROG.
- 2 Нажимайте на PROG, когда prog мигает, чтобы подтвердить сохранение.
→ **PROG**, выводится частота FM и номер предварительной настройки сохраненной станции.
- 3 Сохранить все нужные станции.

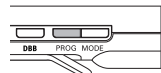

Полезная рекомендация:

Уже сохраненные станции могут быть распознаны по номеру предварительной настройки.

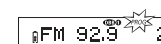

Настройка на сохраненную радиостанцию

- 1 Нажмите несколько раз ALBUM + / -, если нужно выбрать номер предварительной настройки нужной радиостанции.
→ Радио начинает воспроизведение. Выводится частота FM и номер предварительной настройки (P1-30) сохраненной станции.



УСТРАНЕНИЕ НЕИСПРАВНОСТЕЙ

ПРЕДУПРЕЖДЕНИЕ: Ни в коем случае не пытайтесь отремонтировать устройство самостоятельно, т.к. это лишит вас гарантии. В случае неисправности перед тем, как обратиться в ремонтную мастерскую, проверьте приведенные ниже советы. Если вам не удалось устранить неисправность, проконсультируйтесь с вашим дилером или ремонтной мастерской.

- Нет питания на проигрывателе дисков или проигрывание не начинается**
- Проверьте батареи, их правильную установку и чистоту.
 - Проверьте надёжность соединения адаптера. Подключите надёжно.

На дисплее выдвигается Please insert CD

- Проверьте чистоту диска и правильность его установки (биркой вверх).
- Если линзы запотели, обождите несколько минут для их очистки.



На дисплее выдвигается Unfinalized CD

- Диск CD-RW (CD-R) был записан неверно. Используйте FINALIZE на записывающем устройстве.

Индикатор Hold вкл и/или устройство не реагирует на органы управления

- Если включён LOCK, отключите его.
- Электростатический разряд. Выключите питание или удалите батареи на несколько сек.

Пропускаются записи на диске

- Диск повреждён или загрязнён. Замените или очистите диск.
-  ,  или PROG включён. Отключите.

Звук отсутствует или плохого качества.

- Режим паузы может быть включён. Нажмите .
- Плохие, неверные или загрязнённые соединения. Проверьте и очистите.
- Неверно отрегулирован уровень. Отрегулируйте уровень.
- Сильное магнитное поле. Проверьте положение и соединения проигрывателя.