

Pioneer *sound.vision.soul*

Проигрыватель DVD

DV-370

DV-470

DV-2750



Инструкции по эксплуатации

ВАЖНО

Значок стреловидной молнии внутри равностороннего треугольника используется для того, чтобы предупредить пользователя о наличии "опасного напряжения" внутри корпуса изделия, которое может быть достаточно высоким и нести в себе угрозу поражения людей электрическим током.

CAUTION

**RISK OF ELECTRIC SHOCK
DO NOT OPEN**



ПРЕДУПРЕЖДЕНИЕ.
ДЛЯ ПРЕДУПРЕЖДЕНИЯ ПОРАЖЕНИЯ ЭЛЕКТРОТОКОМ НЕ СНИМАЙТЕ КРЫШКУ (ИЛИ ЗАДНИЮ СТЕНКУ). ВНУТРИ НЕТ ДЕТАЛЕЙ, ПОДЛЕЖАЩИХ РЕМОНТУ ПОЛЬЗОВАТЕЛЕМ. ОБСЛУЖИВАНИЕ ДОЛЖЕН ПРОВОДИТЬ КВАЛИФИЦИРОВАННЫЙ СЕРВИСНЫЙ ПЕРСОНАЛ.

Восклицательный знак внутри равностороннего треугольника используется для того, чтобы предупредить пользователя о наличии в литературе, поставляемой вместе с устройством, важных указаний по работе с ним и по его обслуживанию.

D3-4-2-1-1_Ru

ПРЕДУПРЕЖДЕНИЕ.

Данное изделие имеет лазерный диод более высокого класса, чем 1. Для обеспечения полной безопасности, не снимайте никакие крышки и не пытайтесь получить доступ к внутренним деталям изделия. Все обслуживание должно осуществляться квалифицированным персоналом. На вашем устройстве имеется следующий предупреждающий знак. Расположение: задняя стенка устройства.



D3-4-2-1-8_Ru

Переключатель STANDBY/ON

(ожидание /вкл.) подсоединен к вторичной цепи и поэтому не отключает устройство от электросети в режиме ожидания. Поэтому устанавливайте устройство в таких местах, где можно было бы в случае каких-либо происшествий без помех отсоединить сетевой шнур от стенной розетки. Если устройство не будет использоваться в течение продолжительного периода времени, следует вытащить сетевую вилку устройства из стенной розетки.

D3-4-2-2a_Ru

ПРЕДУПРЕЖДЕНИЕ. Устройство не защищено от проникновения влаги, поэтому для предотвращения возникновения пожара или поражения электротоком не подвергайте данное устройство воздействию дождя или влаги и не ставьте рядом с ним никакие емкости с водой, как, например, вазы, цветочные горшки, косметические флаконы, медицинская тара и т. д.

D3-4-2-1-3_Ru

ВНИМАНИЕ. Прорезь и отверстия в корпусе предназначены для обеспечения вентиляции и надлежащей работы устройства, а также для предотвращения перегрева или возгорания. Поэтому их ни в коем случае нельзя перекрывать или накрывать посторонними предметами, например газетами, скатертями, занавесками и т.д. Не устанавливайте также данное устройство на толстый ковер, кровать, диван или ворсистую ткань.

D3-4-2-1-7b_Ru

На верхней панели проигрывателя

CAUTION	: VISIBLE AND INVISIBLE LASER RADIATION WHEN OPEN. AVOID EXPOSURE TO BEAM.
VORSICHT	: SICHTBARE UND UNSICHTBARE LASERSTRAHLUNG. WENNABDECKUNG GEÖFFNET NICHT DEM STRAHLEN AUSSETZEN!
ADVARSEL	: SYNLIG OG USYNLIG LASERSTRÅLING VED ÅBNING UDGÅ UDSÆTTELSE FOR STRÅLING.
VARNING	: SYNLIG OCH USYNLIG LASERSTRÅLNING NÄR DENNA DEL ÄR ÖPPNAD BETRÄKTA SÄ STRÅLEN.
VARO!	: AVATTAESSA ALTIJUT NÄKYVÄ JA NÄKYMÄTTÖMÄLLE LASERSATEIL YLLÄ ÄLÄ KATSO SÄTEESÄN.
CUIDADO	: RADICIÓN LÁSER VISIBLE E INVISIBLE AL ESTAR ABIERTO. EVITAR EXPOSICIÓN AL RAYO.

URW1972

ПРЕДУПРЕЖДЕНИЕ.
ПЕРЕД ПЕРВЫМ ПОДСОЕДИНЕНИЕМ УСТРОЙСТВА К СЕТИ ВНИМАТЕЛЬНО ПРОЧИТЕТЕ СЛЕДУЮЩИЙ РАЗДЕЛ.
В разных странах и регионах в энергосети используется разное напряжение, поэтому обязательно проверьте, чтобы напряжение в электросети того района, где будет использоваться данное устройство, соответствовало напряжению, требуемому для данного устройства (например, 230 В или 120 В) и указанному на задней панели.

D3-4-2-1-4_Ru

ПРЕДУПРЕЖДЕНИЕ. Не ставьте на устройство никакие источники открытого пламени, такие, например, как зажженная свеча. Если по случайности источник открытого пламени упадет на устройство, оно может загореться, что может привести к возникновению пожара.

D3-4-2-1-7a_Ru

Рабочая среда:

Температура и влажность рабочей среды: +5 °C – +35 °C (+41 °F – +95 °F); относительная влажность менее 85 %RH (охлаждающие вентиляционные отверстия не должны быть заблокированы)

Не устанавливайте устройство в следующих местах:

- Местах, подверженных воздействию прямых солнечных лучей или сильного искусственного света.
- Местах с высокой влажностью, а также в плохо проветриваемых местах.

D3-4-2-1-7c_Ru

Производите утилизацию использованных батареек в соответствии с действующими в стране или регионе государственными постановлениями или правилами по охране окружающей среды.

D3-4-2-3-1_Ru

Данное изделие предназначено для использования в общих хозяйственных целях. В случае возникновения любой неисправности, связанной с использованием в других, нежели хозяйственных целях (таких, как длительное использование в коммерческих целях в ресторане или в автомобиле, или на корабле) и требующей ремонта, такой ремонт осуществляется за плату, даже в течение гарантийного срока.

K041_Ru

Это изделие является имуществом Macrovision Corporation и других владельцев прав и защищено от копирования законами США, касающихся патентов и другой интеллектуальной собственности. Разрешение на использование права на копирование должно быть выдано Macrovision Corporation, и оно предназначено только для использования в домашних условиях или при других ограниченных обстоятельствах, если обратное не разрешено Macrovision Corporation. Запрещается собирать или разбирать этот прибор.

Это изделие снабжено FontAvenue® комплектом шрифта, который лицензируется NEC Corporation. FontAvenue - это зарегистрированный торговый знак NEC Corporation.

МЕРЫ ПРЕДОСТОРОЖНОСТИ ПРИ ОБРАЩЕНИИ С КАБЕЛЕМ ПИТАНИЯ

Держите кабель питания за вилку. Вынимая вилку из электророзетки, никогда не тяните за сам кабель, никогда не дотрагивайтесь до кабеля питания влажными руками, так как это может стать причиной короткого замыкания и поражения электрическим током. Не допускайте установки на кабель питания самого проигрывателя, предметов мебели и т.п. или заземления кабеля. Не допускайте связывания кабеля в узел или его спутывания с другими кабелями. Кабели питания следует прокладывать в таких местах, где возможность наступить на них будет маловероятной. Поврежденный кабель питания может стать причиной возгорания или поражения электрическим током. Периодически проверяйте кабель питания. Если обнаружится его повреждение, обратитесь в ближайший сервисный центр, уполномоченный компанией Pioneer, или к своему дилеру по поводу его замены.

S002_Ru

Содержание

01 Перед началом работы

Особенности	5
Комплект поставки	5
Советы по установке	5
Поддержка форматов дисков/ содержимого при воспроизведении	6

02 Подключение

Легкость подключения	7
Подключение с помощью кабеля SCART AV	7
Подключение с помощью выхода S-Video	7
Подключение с помощью компонентного видеовыхода	7
Подключение к ресиверу AV	8

03 Органы управления и дисплеи

Передняя панель	9
Пульт дистанционного управления	9

04 Начало работы

Включение	10
Использование экранных дисплеев	10
Настройка проигрывателя для телевизора	10
Установка языка экранных дисплеев этого проигрывателя	10
Воспроизведение дисков	11

05 Воспроизведение дисков

Сканирование дисков	13
Замедленное воспроизведение	13
Кадр вперед/кадр назад	13
Просмотр слайдов JPEG	13
Обзор содержимого видео файлов с помощью Disc Navigator (Навигатора дисков)	13
Обзор файлов WMA, MP3 и JPEG с помощью Disc Navigator (Навигатора дисков)	14
Неоднократное воспроизведение раздела на диске	14
Повторное воспроизведение	14
Воспроизведение в случайной последовательности	15
Создание списка программ	15
Поиск по диску	16
Выбор субтитров	16
Переключение языка/канала звуковой дорожки	16
Масштабирование экрана	16
Выбор ракурса камеры	16
Отображение информации о диске	16

06 Меню Audio Settings (Параметры звука) и Video Adjust (Регулировка видеоизображения)

Меню Audio Settings (Параметры звука)	17
Меню Video Adjust (Регулировка видеоизображения) (только для модели DV-470)	17

07 Меню Initial Settings (Исходные параметры)

Использование меню Initial Settings (Исходные параметры)	18
Параметры меню Digital Audio Out (Вывод цифровых аудиосигналов)	18
Параметры меню Video Output (Вывод видеосигналов)	18
Параметры меню Language (Язык)	19
Параметры меню Display (Дисплей)	19
Parental Lock (Блокировка от детей)	19

08 Дополнительная информация

Уход за проигрывателем и дисками	20
Размеры экранов и форматы дисков	20
Установка системы телевидения	21
Сброс настроек проигрывателя	21
Сброс питания	21
Зоны для дисков DVD-Video	21
Выбор языков с помощью перечня кодов языков	21
Перечень кодов языков	22
Перечень кодов стран	22
Глоссарий	22

09 Воспроизведение видео формата DivX® (только для модели DV-470)

О формате DivX	24
Воспроизведение видео формата DivX	24
О содержимом DivX® VOD	25
Воспроизведение содержимого DivX® VOD	25

Глава 1 Перед началом работы

Особенности

- **ЦАП с поддержкой качества 24-бит/192 кГц**

Встроенный ЦАП с поддержкой качества 24-бит/192 кГц позволяет этому проигрывателю полностью поддерживать диски с высокой частотой дискретизации, обеспечивать исключительное качество звука с точки зрения динамического диапазона, разрешения низкого уровня и детализации в высокочастотном диапазоне.

- **Объемное звучание при воспроизведении дисков Dolby Digital и DTS**

При подключении к соответствующему усилителю или ресиверу AV этот проигрыватель обеспечивает великолепное объемное звучание при воспроизведении дисков Dolby Digital и DTS.

- **Прогрессивная развертка видео в режиме четкого изображения (Pure Cinema)**

Если подключение к телевизору или монитору с поддержкой прогрессивной развертки выполнено с помощью компонентных видеовыходов, изображения на экране будут отображаться устойчиво без бликов, с той же частотой обновления кадров, что и в оригинальном фильме.

- **Новый Disc Navigator (Навигатор дисков) с видеозаписями**

Новый Disc Navigator (Навигатор дисков) позволяет просматривать на экране несколько первых секунд каждой главы или раздела, отображающихся в виде миниатюры.

- **Эффекты DSP для улучшенного воспроизведения**

См. раздел *Menu Audio Settings (Параметры звука) и Video Adjust (Регулировка видеоизображения)* на стр. 17.

- **Масштабирование изображения**

См. раздел *Масштабирование экрана* на стр. 16.

- **Поддержка форматов MP3 и WMA**

См. раздел *Поддержка сжатых аудиосигналов* на стр. 6.

- **Поддержка JPEG**

См. раздел *Поддержка файлов JPEG* на стр. 6.

- **Энергосберегающая схема**

Если проигрыватель не используется в течение более 30 минут, то с помощью функции автоматического выключения питания он переключится в режим ожидания.

Комплект поставки

После открытия упаковки убедитесь в наличии перечисленных ниже принадлежностей.

- Пульт дистанционного управления
- Сухие батарейки AA/R6P x2
- Кабель аудио/видео (красный/белый/желтый штекеры)
- Кабель питания
- Инструкции по эксплуатации
- Гарантийный сертификат

Установка батареек в пульт дистанционного управления

- **Откройте крышку батарейного отсека и вставьте батарейки, как показано ниже.**

Используйте две батарейки AA/R6P и соблюдайте полярность (+, -) в соответствии с метками внутри отсека. Закройте крышку.

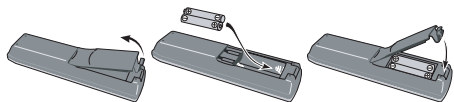

Внимание

Неправильная установка может стать причиной возникновения опасной ситуации, например, утечки внутреннего вещества или взрыва. Соблюдайте указания, перечисленные ниже:

- Не устанавливайте вместе старые и новые батарейки.
- Не используйте вместе батарейки разных типов: разные батарейки могут выглядеть одинаково, но обеспечивать разное напряжение.
- Следите за тем, чтобы при установке батареек их положительные и отрицательные полюса располагались в соответствии с обозначениями внутри батарейного отсека.
- Извлекайте батарейки из оборудования, которое не планируется использовать в течение месяца или более.
- Избавляясь от использованных батареек, пожалуйста, выполняйте действующие в Вашей стране или регионе требования правительственных предписаний и соблюдайте правила, принятые общественными природоохранными организациями.

H048 Ru

Советы по установке

Надеемся, что это изделие будет служить вам долгие годы. Для этого при выборе подходящего места его установки следует помнить следующие советы:

Что следует делать...

- Использовать в хорошо проветриваемом помещении.
- Устанавливать на устойчивой, плоской, ровной поверхности, например столе, полке или в стойке для стереоаппаратуры.

Чего не следует делать...

- Использовать в местах с высокой температурой или влажностью, в том числе рядом с радиаторами и другими обогревательными приборами.
- Устанавливать на подоконниках или в других местах, где на проигрыватель могут попадать прямые солнечные лучи.
- Использовать в условиях повышенной загрязненности или запыленности.
- Устанавливать непосредственно на усилитель или другие компоненты стереосистемы, нагревающиеся при их использовании.
- Использовать рядом с телевизором или монитором, так как могут возникать помехи, особенно если для телевизора используется внутренняя антенна.
- Использовать на кухне или в других помещениях, где проигрыватель может подвергаться воздействию дыма или пара.
- Устанавливать на толстую подстилку или ковёр и покрывать тканью, так как это может мешать нормальному охлаждению устройства.
- Устанавливать на неустойчивых поверхностях или на таких поверхностях, где проигрыватель не помещаются все четыре ножки устройства.

Поддержка форматов дисков/содержимого при воспроизведении

Этот проигрыватель поддерживает большое количество типов и форматов дисков (носителей). Диски для воспроизведения, обычно имеют один из следующих логотипов на диске и/или упаковке диска. Следует помнить, что некоторые типы дисков, например записываемые диски CD и DVD, могут содержать данные в формате, который невозможно воспроизвести. Ниже приведена информация о совместимости. С помощью этого проигрывателя нельзя записывать данные на записываемые диски.



DVD-Video DVD-R DVD-RW



Audio CD Video CD CD-R CD-RW



Fujicolor CD

- является торговой маркой Fuji Photo Film Co.Ltd.
- Поддерживаются также диски KODAK Picture CD

Этот проигрыватель поддерживает стандарт Super VCD, установленный Международной электротехнической комиссией (IEC). Стандарт Super VCD обеспечивает более высокое (по сравнению с Video CD) качество изображения и позволяет записывать две звуковые стереодорожки. Кроме того, Super VCD поддерживает широкоэкранное изображение.



Super VCD

Поддержка дисков CD-R/RW

- Поддерживаемые форматы: CD-Audio, Video CD/Super VCD, ISO 9660 CD-ROM*, содержащие файлы MP3, WMA или JPEG
- * Удовлетворяют требованиям стандарта ISO 9660 Level 1 или 2. Физический формат диска CD: Mode1, Mode2 XA Form1. Этот проигрыватель поддерживает файловые системы как Romeo, так и Joliet.
- Воспроизведение мультисессионных дисков: нет
- Воспроизведение незакрытых дисков: нет

Поддержка дисков DVD-R/RW

- Поддерживаемые форматы: DVD-Video, Video Recording (VR)*
- * Места, где выполнялось редактирование, могут воспроизводиться не так, как при редактировании; возможно кратковременное пропадание изображения при переходе к месту редактирования.
- Воспроизведение незакрытых дисков: нет
- Воспроизведение файлов WMA/MP3/JPEG, записанных на DVD-R/RW: нет

Поддержка сжатых аудиосигналов

- Поддерживаемые форматы: MPEG-1 Audio Layer 3 (MP3), Windows Media Audio (WMA)
- Частота дискретизации: 32, 44,1 или 48 кГц
- Скорость передачи данных: любая (рекомендуется 128 Кбит/с или выше)
- Воспроизведение файла MP3 с переменной скоростью (VBR): нет
- Воспроизведение файла VBR WMA: нет
- Поддержка файлов WMA с кодированием без потерь: нет
- Поддержка DRM (технология управления цифровыми правами); да (аудио файлы, защищенные технологией DRM, не воспроизводятся с помощью этого проигрывателя—см. также DRM в Глоссарий на стр. 22)
- Расширения файлов: .mp3, .wma (должны использоваться для того, чтобы проигрыватель распознал файлы MP3 и WMA; не используйте эти расширения для файлов других типов)
- Файловая структура: до 299 папок; до 648 папок и файлов

О формате WMA



Логотип Windows Media®, нанесенный на упаковку, означает, что этот проигрыватель может воспроизводить данные Windows Media Audio.

WMA является аббревиатурой от Windows Media Audio и означает технологию сжатия звука, разработанную корпорацией Microsoft. Данные WMA могут кодироваться с помощью проигрывателя Windows Media® Player, версии 7, 7.1, Windows Media® Player для Windows® XP или Windows Media® Player 9 Series. Microsoft, Windows Media и логотип Windows являются торговыми марками или зарегистрированными торговыми марками корпорации Microsoft в США и/или других странах.

Поддержка файлов JPEG

- Поддерживаемые форматы: поддерживаются файлы неподвижных изображений основных форматов JPEG и EXIF 2.2* с разрешением до 3072 x 2048.
- * Формат файлов, используемый для цифровых фотоаппаратов
- Поддержка прогрессивных изображений JPEG: нет
- Расширения файлов: .jpg (должен использоваться для того, чтобы проигрыватель распознал файлы JPEG; не используйте это расширение для файлов других типов)
- Файловая структура: до 299 папок; до 648 папок и файлов

Поддержка дисков, созданных на ПК

Диск, записанный на персональном компьютере, возможно, не будет воспроизводиться с помощью этого устройства из-за настроек прикладной программы, которая использовалась для создания диска. В таких случаях для получения более подробной информации следует обратиться к производителю этого программного обеспечения.

Этот проигрыватель не поддерживает диски, записанные в режиме пакетной записи (формат UDF). Дополнительную информацию о поддержке дисков DVD-R/RW или CD-R/RW см. на их упаковке.

Глава 2 Подключение

Легкость подключения

Описанная здесь процедура установки является базовой и позволяет воспроизводить диски, используя только кабели, прилагаемые к проигрывателю. При такой установке стереофонический звук воспроизводится через громкоговорители телевизора.

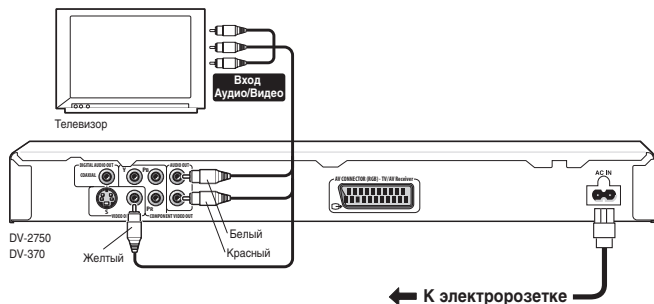

Внимание

- Этот проигрыватель оборудован технологией защиты от копирования. Не подключайте проигрыватель к телевизору через видеоманитфон, используя кабели AV или S-Video, так как изображение с проигрывателя может некорректно отображаться на экране телевизора (по этой же причине проигрыватель, возможно, не будет поддерживать некоторые комбинации "телевизор/видеоманитфон"; для получения дополнительных сведений обратитесь к производителю).
- При указанной выше схеме подключения к телевизору не устанавливайте для параметра **Component Out (Выходной сигнал компонента)** (см. *Параметры меню Video Output (Выход видеосигналов)* на стр. 18) значение **Progressive (Прогрессивная развертка)**.

- Подключите гнезда **VIDEO OUT** и **AUDIO OUT L/R (АУДИОВЫХОД Л/П)** к соответствующим входам **AV** на телевизоре. С помощью прилагаемого кабеля аудио/видео подключите красный и белый штекеры к аудиовыходам, а желтый штекер - к видеовыходу. Для получения надлежащего стереозвука убедитесь, что левый и правый аудиовыходы подключены к соответствующим входам. Если для подключения видео требуется использовать кабель компонентного сигнала или кабель S-Video, см. далее.
 - Только для модели DV-470: Для подключения аудиоисточника можно использовать любое из гнезд **AUDIO OUT L/R (АУДИОВЫХОД Л/П)**. Через обе пары выходных гнезд выводится одинаковый сигнал.
- Подключите прилагаемый кабель питания к гнезду **AC IN**, затем вставьте его в электророзетку.

Примечание

- Перед отключением проигрывателя от электророзетки сначала выключите его с помощью кнопки **STANDBY/ON** на передней панели или на пульте дистанционного управления и дождитесь, пока на дисплее проигрывателя не погаснет индикация **-OFF- (-ВЫКЛ.-)**.

- По вышеупомянутым причинам не подключайте данный проигрыватель к отключаемым источникам питания, имеющимся на некоторых усилителях и ресиверах AV.

Подключение с помощью кабеля SCART AV

Разъем AV типа SCART предназначен для подключения телевизора или ресивера AV. В качестве видеовыхода можно выбрать обычный композитный сигнал, сигнал S-Video или RGB. Для получения сведений об установке см. стр. 23.

Разъем SCART AV содержит аналоговые аудиовыходы, поэтому не требуется подключать разъемы **AUDIO OUT L/R (АУДИОВЫХОД Л/П)**.

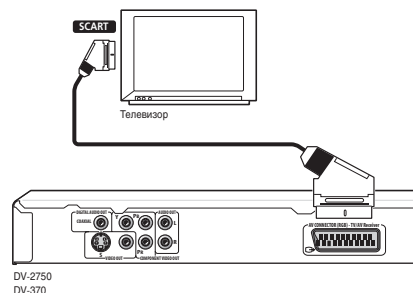

- Используйте кабель **SCART** (не входит в комплект) для подключения выхода **AV CONNECTOR (RGB)** к входу **SCART AV** телевизора (или ресивера AV).

Подключение с помощью выхода S-Video

Если телевизор (или другой аппарат) оснащен входом S-Video (S1), то для получения более высокого качества изображения вместо стандартного (композитного) выхода можно использовать выход S-Video проигрывателя.

- Для подключения гнезда **S-VIDEO OUT** к входу **S-Video** на телевизоре (либо мониторе или ресивере AV) воспользуйтесь кабелем **S-Video**. Перед подключением совместите небольшой треугольник, находящийся над гнездом, с соответствующей маркировкой на штекере.

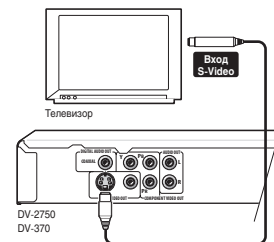

Подключение с помощью компонентного видеовыхода

Для подключения проигрывателя к телевизору (или другому оборудованию) вместо стандартного видеовыхода можно использовать компонентный видеовыход. Это обеспечивает более высокое качество изображения из трех возможных вариантов подключения.

- Используйте компонентный видеокабель (не входит в комплект) для подключения выхода COMPONENT VIDEO OUT к компонентному видеовыходу телевизора, монитора или ресивера AV.

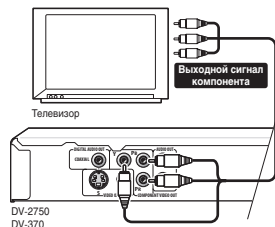

Получение сигнала прогрессивной развертки с компонентного видеовыхода

На этом проигрывателе сигнал прогрессивной развертки может выводиться через компонентный видеовыход. По сравнению с чересстрочным видео, частота развертки изображения в формате прогрессивной развертки видео в два раза выше, в результате чего создается более устойчивое изображение без бликов. Чтобы установить параметры проигрывателя для использования сигнала прогрессивной развертки телевизора, см. раздел *Параметры меню Video Output (Вывод видеосигналов)* на стр. 18. Когда проигрыватель настроен на вывод сигнала прогрессивной развертки, на передней панели отображается индикатор **PRGSVE**.

Внимание

- Только для модели DV-2750/DV-370: Если для параметра **Component Out (Выходной сигнал компонента)** (стр. 18) установлено значение **Progressive (Прогрессивная развертка)**, то через гнезда **VIDEO OUT** (композит) и **S (S-Video)** видеосигнал выводиться не будет.
- Только для модели DV-2750/DV-370: Если потребуется вывести видеосигнал на несколько мониторов одновременно, установите для параметра режима вывода видеосигнала проигрывателя значение **Interlace (Чересстрочная развертка)**.
- Если к проигрывателю с прогрессивной разверткой сигнала подключен телевизор, не совместимый с таким типом сигнала, на экране телевизора вообще ничего не отобразится. В этом случае выключите всю аппаратуру и заново подключите ее, используя видеокабель, входящий в комплект поставки (см. *Легкость подключения* на стр. 7), и переключите сигнал в режим **Interlace (Чересстрочная развертка)** (см. ниже).

Переключение видеовыхода в режим чересстрочной развертки с передней панели управления

Переключите проигрыватель в режим ожидания, нажав на передней панели кнопку **STANDBY/ON (ОЖИДАНИЕ/ВКЛ.)**, а затем нажмите кнопку **I◀** для переключения проигрывателя в режим **Interlace (Чересстрочная развертка)**.

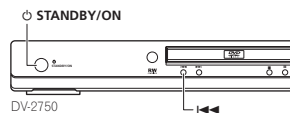

Совместимость системы с телевизорами высокой четкости с прогрессивной разверткой

Этот проигрыватель совместим с прогрессивной системой защиты видео от копирования Macro Vision System Copy Guard.

Потребителям следует помнить, что не все марки телевизоров высокой четкости полностью совместимы с данным продуктом, что может привести к появлению помех на изображении. При возникновении искажений в изображении формата 525 с прогрессивной разверткой рекомендуется переключить подключение на

стандартный выход (Чересстрочная развертка). При наличии вопросов о совместимости нашего телевизора с данной моделью проигрывателя обратитесь в фирменный сервисный центр по обслуживанию покупателей. Этот проигрыватель совместим со следующими устройствами отображения Pioneer: PDP-504HDE, PDP-434HDE

Подключение к ресиверу AV

Для прослушивания многоканального объемного звука необходимо подключить проигрыватель к ресиверу AV с помощью цифрового выхода.

Модель DV-470 оснащена оптическим и коаксиальным цифровым выходом; модели DV-2750 и DV-370 имеют только коаксиальный цифровой выход.

Помимо цифрового, рекомендуется также выполнить стереофоническое аналоговое подключение. Возможно, к ресиверу AV потребуется подключить также и видеовыход. Можно использовать любой из имеющихся на проигрывателе видеовыходов (на рисунке показано подключение для стандартного (композитного) видеосигнала).

1 Подключите гнездо DIGITAL AUDIO OUT COAXIAL (ЦИФРОВОЙ КОАКСИАЛЬНЫЙ АУДИОВЫХОД) проигрывателя к цифровому коаксиальному входу на ресивере AV.

Используйте коаксиальный кабель (похожий на прилагаемый видеокабель) для подключения гнезда **COAXIAL DIGITAL AUDIO OUT (КОАКСИАЛЬНЫЙ ЦИФРОВОЙ АУДИОВЫХОД)** к коаксиальному входу ресивера AV.

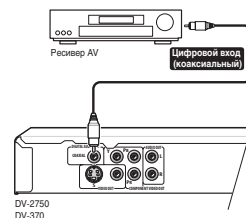

Только для модели DV-470: для выполнения этого соединения можно также использовать оптический выход (OPTICAL DIGITAL AUDIO OUT (ОПТИЧЕСКИЙ ЦИФРОВОЙ АУДИОВЫХОД)).

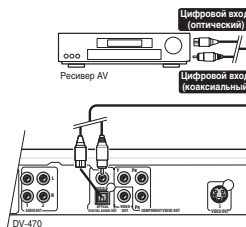

2 Подключите аналоговые гнезда AUDIO OUT L/R (АУДИОВЫХОД Л/П) и VIDEO OUT проигрывателя к соответствующему набору аудио- и видеовыходов на ресивере AV.

- Для подключения к ресиверу AV при желании можно использовать разъем SCART AV, S-Video или разъемы компонентного выхода.

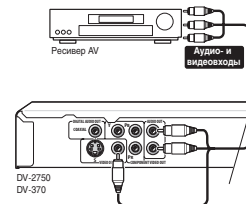

Глава 3 Органы управления и дисплеи

Передняя панель

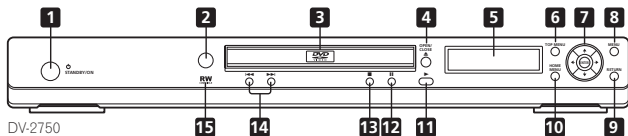

DV-2750

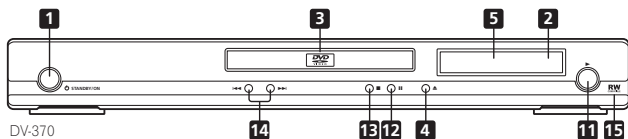

DV-370

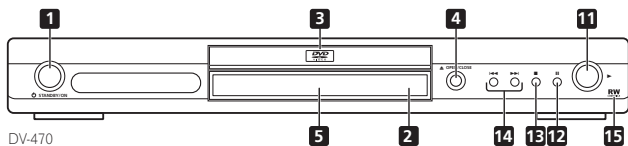

DV-470

- 1 STANDBY/ON (ОЖИДАНИЕ/ВКЛ.) (стр. 10)
- 2 Датчик дистанционного управления (стр. 9)
- 3 Лоток для дисков
- 4 OPEN/CLOSE (ОТКРЫТЬ/ЗАКРЫТЬ) (стр. 11)
- 5 Дисплей
- 6 TOP MENU (ГЛАВНОЕ МЕНЮ) (стр. 12)
- 7 Кнопка ENTER (ВВОД) и кнопки управления курсором (стр. 10)
- 8 MENU (МЕНЮ) (стр. 12)
- 9 RETURN (ВОЗВРАТ) (стр. 12)
- 10 HOME MENU (ОСНОВНОЕ МЕНЮ) (стр. 10)
- 11 (стр. 11)
- 12 (стр. 11)
- 13 (стр. 11)
- 14 и (стр. 11)
- 15 Поддерживает диски RW (стр. 6)

Пульт дистанционного управления

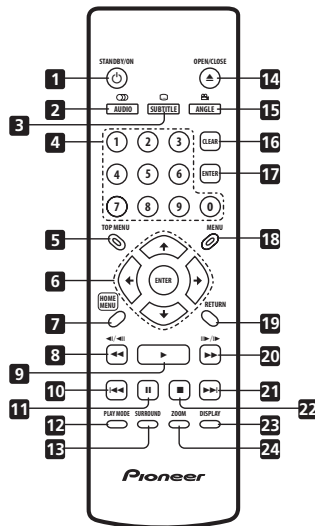

- 1 STANDBY/ON (ОЖИДАНИЕ/ВКЛ.) (стр. 10)
- 2 AUDIO (ЗВУК) (стр. 16)
- 3 SUBTITLE (СУБТИТРЫ) (стр. 16)
- 4 Номерные кнопки (стр. 11)
- 5 TOP MENU (ГЛАВНОЕ МЕНЮ) (стр. 12)
- 6 Кнопка ENTER (ВВОД) и кнопки управления курсором (стр. 10)
- 7 HOME MENU (ОСНОВНОЕ МЕНЮ) (стр. 10)
- 8 и (стр. 13)
- 9 (стр. 11)
- 10 (стр. 11)
- 11 (стр. 11)
- 12 PLAY MODE (РЕЖИМ ВОСПРОИЗВЕДЕНИЯ) (стр. 14)
- 13 SURROUND (ОБЪЕМНОЕ ЗВУЧАНИЕ) (стр. 17)
- 14 OPEN/CLOSE (ОТКРЫТЬ/ЗАКРЫТЬ) (стр. 11)
- 15 ANGLE (ПАКУРС) (стр. 16)
- 16 CLEAR (ОЧИСТИТЬ)
- 17 ENTER (ВВОД) (стр. 10)
- 18 MENU (МЕНЮ) (стр. 12)
- 19 RETURN (ВОЗВРАТ) (стр. 10)
- 20 и (стр. 13)
- 21 (стр. 11)
- 22 (стр. 11)
- 23 DISPLAY (ДИСПЛЕЙ) (стр. 16)
- 24 ZOOM (МАСШТАБ) (стр. 16)

Использование пульта дистанционного управления

При использовании пульта дистанционного управления необходимо помнить перечисленные ниже правила:

- Убедитесь в отсутствии препятствий между пультом дистанционного управления и дистанционным датчиком устройства.
- Дальность действия пульта дистанционного управления составляет около 7 м.
- Эффективность работы пульта дистанционного управления может снизиться при попадании на дистанционный датчик устройства ярких солнечных лучей или сильного света флуоресцентной лампы.
- Пульты дистанционного управления различных приборов могут создавать помехи друг для друга. Старайтесь не пользоваться пультами дистанционного управления другого оборудования, расположенного рядом с этим устройством.
- Замените батарейки, если заметите, что дальность действия пульта дистанционного управления сократилась.

Глава 4 Начало работы

Включение

После проверки правильности всех соединений и включения проигрывателя нажмите кнопку **STANDBY/ON** (ОЖИДАНИЕ/ВКЛ.) на передней панели или на пульте дистанционного управления для включения проигрывателя.

Включите также телевизор и убедитесь, что на нем выбран вход, к которому подключен проигрыватель DVD.

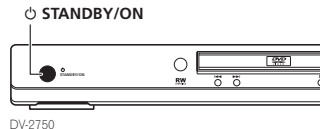

DV-2750

Часто задаваемые вопросы

- Проигрыватель DVD включается, но на экране телевизора нет изображения. Убедитесь, что на телевизоре выбран правильный видеовход (а не телевизионный канал). Например, при подключении проигрывателя к входам **VIDEO 1 (ВИДЕО 1)** телевизора переключите телевизор на **VIDEO 1 (ВИДЕО 1)**.

Примечание

- Данный проигрыватель оснащен функциями экранной заставки и автоматического выключения питания. Экранная заставка включается, если проигрыватель остановлен и ни одна кнопка не нажимается в течение пяти минут. Проигрыватель автоматически переключается в режим ожидания, если лоток диска закрыт, диск не воспроизводится и ни одна кнопка не нажимается в течение 30 минут.

Использование экранных дисплеев

Для удобства эксплуатации проигрывателя в нем широко используется система графических экранных дисплеев (OSD).

Перемещение по всем экранам осуществляется одинаково - путем использования кнопок управления курсором (**↑/↓/←/→**) для перемещения по пунктам и нажатия кнопки **ENTER (ВВОД)** для выбора.

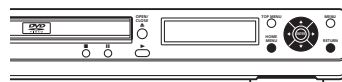
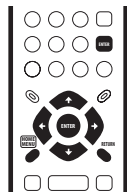

DV-2750

Кнопка	Функции
HOME MENU	Отображение экранного дисплея и выход из него.
↑/↓/←/→	Переход к другому пункту меню.
ENTER	Выбор выделенного пункта меню (обе кнопки ENTER (ВВОД) на пульте дистанционного управления работают аналогично).
RETURN	Возвращение к главному меню без сохранения изменений.

Примечание

- В данном руководстве слово "выбрать" означает выделение пункта меню с помощью кнопок управления курсором с последующим нажатием кнопки **ENTER (ВВОД)**.

Настройка проигрывателя для телевизора

Если имеется широкоэкранный телевизор (16:9), необходимо настроить проигрыватель так, чтобы изображение отображалось правильно. Если используется телевизор (4:3), можно оставить настройки проигрывателя по умолчанию и перейти к следующему разделу.

- 1 Нажмите кнопку **HOME MENU (ОСНОВНОЕ МЕНЮ)** и выберите пункт "Initial Settings" (Исходные параметры).
- 2 Выберите параметр "TV Screen" (Экран ТВ) в меню "Video Output" (Вывод видеосигналов).

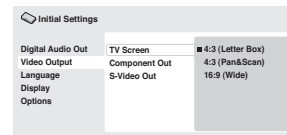

- 3 Если имеется широкоэкранный телевизор (16:9), выберите значение 16:9 (Wide) (16:9 Широкий). Если используется обычный телевизор (4:3), можно изменить значение с 4:3 (Letter Box) на 4:3 (Pan & Scan). Подробнее см. в разделе *Параметры меню Video Output (Вывод видеосигналов)* на стр. 18.
- 4 Нажмите кнопку **HOME MENU (ОСНОВНОЕ МЕНЮ)** для выхода из экрана меню.

Установка языка экранных дисплеев этого проигрывателя

Этот параметр используется для установки языка экранных дисплеев этой системы.

- 1 Нажмите кнопку **HOME MENU (ОСНОВНОЕ МЕНЮ)** и выберите пункт "Initial Settings" (Исходные параметры).
- 2 Выберите параметр "OSD Language" (Язык экранного дисплея) в меню "Display" (Дисплей).

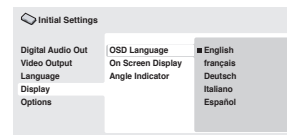

- 3 Выберите язык.

Язык экранного дисплея изменится в соответствии с выбором.

- 4 Нажмите кнопку HOME MENU (ОСНОВНОЕ МЕНЮ) для выхода из экрана меню.

Воспроизведение дисков

Здесь описываются основные кнопки для воспроизведения дисков DVD, CD, Video CD/Super VCD и MP3/WMA. Добавочные функции подробно описываются в следующей главе.

Подробную информацию о воспроизведении дисков с изображениями в формате JPEG см. в разделе *Просмотр слайдов JPEG* на стр. 13.

- 1 Если проигрыватель не включен, нажмите кнопку **STANDBY/ON (ОЖИДАНИЕ/ВКЛ.)** для его включения.

При воспроизведении диска DVD или Video CD/Super VCD включите также телевизор и убедитесь, что на нем выбран правильный видеовход.

- 2 Нажмите кнопку **▲ OPEN/CLOSE (ОТКРЫТЬ/ЗАКРЫТЬ)**, чтобы открыть лоток для дисков.

- 3 Вставьте диск.

Устанавливайте диск стороной с этикеткой вверх, используя для выравнивания диска направляющую в лотке (при установке двустороннего диска DVD устанавливайте его воспроизводимой стороной вниз).

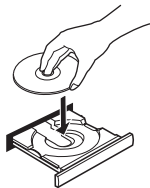

- 4 Нажмите кнопку **▶ (воспроизведение)**, чтобы начать воспроизведение.

При воспроизведении диска DVD или Video CD/Super VCD может появиться меню. Чтобы узнать, как переключаться по таким меню, см. раздел *Меню дисков DVD-Video* на стр. 12 и *Меню PBC дисков Video CD/Super VCD* на стр. 12.

- Прежде чем начнется воспроизведение диска MP3/WMA, может пройти несколько секунд.

Примечание

- Возможно, вы обнаружите, что некоторые кнопки не работают в определенных частях некоторых дисков DVD. Это не является признаком неисправности.

Основные органы управления воспроизведением

В следующей таблице приведены основные кнопки управления воспроизведением дисков на пульте дистанционного управления. В следующей главе даются более подробные сведения о воспроизведении дисков.

Кнопка	Функции
▶	Начало воспроизведения. Если на дисплее отображается индикация RESUME (ВОЗОБНОВИТЬ) или LAST MEM (ПОСЛЕДНЯЯ ТОЧКА) , воспроизведение возобновится с места останова или последней точки в памяти (см. также раздел <i>Возобновление и память последней точки</i> на стр. 11.)
 	Приостанавливает воспроизведение диска или возобновляет его.
■	Остановка воспроизведения. См. также раздел <i>Возобновление и память последней точки</i> на стр. 11.
◀◀ (только на пульте дистанционного управления)	Нажмите для запуска быстрого сканирования в обратном направлении. Нажмите ▶ (воспроизведение) для возобновления обычного воспроизведения.
▶▶ (только на пульте дистанционного управления)	Нажмите для запуска быстрого сканирования вперед. Нажмите ▶ (воспроизведение) для возобновления обычного воспроизведения.
◀◀	Переход к началу текущего раздела или дорожки, затем к предыдущему разделу/дорожке.
▶▶	Переход к следующему разделу или дорожке.
Цифры (только на пульте дистанционного управления)	Используйте для ввода номера главы/раздела/дорожки. Нажмите кнопку ENTER (ВВОД) для выбора. • Если диск остановлен, воспроизведение начнется с выбранного номера главы (для дисков DVD) или дорожки (для дисков CD/Video CD/Super VCD). • Если диск воспроизводится, произойдет переход к воспроизведению с начала выбранной главы (режим VR для DVD-RW), раздела (DVD-Video) или дорожки (CD/Video CD/Super VCD).

Возобновление и память последней точки

При остановке диска на дисплее отображается индикация **RESUME (ВОЗОБНОВИТЬ)**, которая означает, что воспроизведение можно продолжить с этой точки.

Если лоток диска не был открыт, при следующем воспроизведении на дисплее отображается надпись **RESUME (ВОЗОБНОВИТЬ)**, и воспроизведение продолжится с точки возобновления воспроизведения. При извлечении диска DVD или Video CD из проигрывателя место его остановки сохраняется в памяти. Во время последующей загрузки диска на дисплее будет отображаться индикация **LAST MEM (ПОСЛЕДНЯЯ ТОЧКА)**, и воспроизведение будет продолжено с места предыдущей остановки. Если требуется удалить точку возобновления, нажмите кнопку **■ (stop)** во время отображения индикации **RESUME (ВОЗОБНОВИТЬ)**.

Примечание

- Функция Last Memory (Память последней точки) не работает для дисков DVD-RW в формате VR.
- Если не нужно использовать функцию памяти последней точки при остановке диска, нажмите кнопку **▲ OPEN/CLOSE (ОТКРЫТЬ/ЗАКРЫТЬ)**, чтобы остановить воспроизведение и открыть лоток для дисков.

Меню дисков DVD-Video

На многих дисках DVD-Video имеются меню, с помощью которых можно выбрать нужный для просмотра материал. Через них может также осуществляться доступ к дополнительным функциям, например субтитрам или выбору языка звукового сопровождения, либо особым функциям, таким как показ слайдов. Подробные сведения см. на упаковке диска.

Иногда меню DVD-Video автоматически отображаются при начале воспроизведения; другие появляются только после нажатия кнопки **MENU (МЕНЮ)** или **TOP MENU (ГЛАВНОЕ МЕНЮ)**.

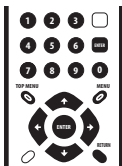

Кнопка	Функции
TOP MENU	Отображает "главное меню" диска DVD—различно для разных дисков.
MENU	Отображает меню диска DVD—различно для разных дисков и может быть тем же, что и "главное меню".
↑/↓/←/→	Перемещает курсор по экрану.
ENTER	Выбирает текущий пункт меню.
RETURN	Возвращает к предыдущему экрану меню.
Цифры (только на пульте дистанционного управления)	Выделяет пронумерованный пункт меню (только на некоторых дисках). Нажмите кнопку ENTER (ВВОД) для выбора.

Меню PBC дисков Video CD/Super VCD

На некоторых дисках Video CD/Super VCD имеются меню, с помощью которых можно выбрать нужный для просмотра материал. Они называются "Меню PBC" (меню управления воспроизведением).

При воспроизведении дисков Video CD/Super VCD с функцией PBC нет необходимости переходить по разным меню управления воспроизведением. Вместо этого требуется просто выбрать дорожку, нажав номерную кнопку, а не кнопку **▶** (воспроизведение).



Кнопка	Функции
RETURN	Отображает меню PBC.
Цифры (только на пульте дистанционного управления)	Используйте для ввода пронумерованного пункта меню. Нажмите кнопку ENTER для выбора.
◀◀	Отображает предыдущую страницу меню (если она имеется).
▶▶	Отображает следующую страницу меню (если она имеется).



Часто задаваемые вопросы

- Автоматический выброс диска DVD происходит через несколько секунд после его загрузки!**
Скорее всего, зона диска не соответствует проигрывателю. Номер зоны обычно напечатан на диске; сравните его с номером зоны проигрывателя (он находится на задней панели). См. также раздел *Зоны для дисков DVD-Video* на стр. 21.
Если с номером зоны все в порядке, возможно, диск поврежден или испачкан. Очистите диск и поищите признаки его повреждений. См. также раздел *Уход за проигрывателем и дисками* на стр. 20.
- Почему установленный диск не воспроизводится?**
Проверьте, правильной ли стороной установлен диск (стороной с этикеткой вверх), а также что он не поврежден и не испачкан. Информацию по очистке дисков см. в разделе *Уход за проигрывателем и дисками* на стр. 20.
Если диск установлен правильно, но не воспроизводится, возможно, формат или тип диска не поддерживается, например DVD-Audio или DVD-ROM. Сведения о поддерживаемых дисках см. в разделе *Поддержка форматов дисков/содержимого при воспроизведении* на стр. 6.
- Почему при воспроизведении некоторых дисков в верхней и нижней частях экрана широкоэкранного телевизора появляются черные полосы?**
Формат некоторых фильмов таков, что черные полосы в верхней и нижней частях экрана необходимы даже на широкоэкранном телевизоре. Это не является признаком неисправности.
- Имеется стандартный телевизор (4:3), и на проигрывателе установлен режим "Pan & Scan" для воспроизведения широкоэкранных DVD. Почему некоторые диски по-прежнему воспроизводятся с черными полосами сверху и снизу изображения?**
Некоторые диски переопределяют установки проигрывателя, поэтому даже при выборе значения **4:3 (Pan & Scan)** они будут воспроизводиться с использованием формата "Letter Box". Это не является признаком неисправности.

Глава 5 Воспроизведение дисков

Примечание

- Большинство описанных в этой главе функций относится к дискам DVD, Video CD/Super VCD, CD и MP3/JPEG, хотя их точное функционирование немного изменяется в зависимости от установленного диска.
- На некоторых дисках DVD использование отдельных функций в некоторых частях диска ограничено (например, воспроизведение в случайной последовательности или повтор). Это не является неисправностью.
- Некоторые функции дисков Video CD/Super VCD недоступны при просмотре в режиме PBC. При необходимости их использования нужно запустить воспроизведение путем нажатия номерной кнопки для выбора дорожки.

Сканирование дисков

Возможно быстрое сканирование дисков вперед или назад с изменяющейся скоростью.

- 1 Для начала сканирования во время воспроизведения нажмите ◀◀ или ▶▶.
 - При сканировании дисков DVD и Video CD/Super VCD звук не слышен, субтитры при сканировании DVD также отсутствуют.
- 2 Нажмите эту кнопку несколько раз для увеличения скорости сканирования.
 - Скорость сканирования отображается на экране.
- 3 Для возобновления обычного воспроизведения нажмите ▶ (воспроизведение).
 - При сканировании диска Video CD/Super VCD, воспроизводимого в режиме PBC, или дорожки WMA/MP3 воспроизведение автоматически возобновляется в конце или в начале дорожки.
 - Для некоторых дисков DVD нормальное воспроизведение может автоматически возобновиться при достижении нового раздела на диске.

Замедленное воспроизведение

Замедленное воспроизведение дисков DVD возможно с четырьмя различными скоростями вперед и назад. Замедленное воспроизведение дисков Video CD/Super VCD возможно с четырьмя различными скоростями вперед.

- 1 Во время воспроизведения нажмите кнопку || (пауза).
- 2 Нажмите и удерживайте нажатой кнопку ◀|/▶ или |||/|/▶, пока не начнется замедленное воспроизведение.
 - Скорость замедленного воспроизведения отображается на экране.
 - Во время замедленного воспроизведения звук отсутствует.
- 3 Нажмите эту кнопку несколько раз для изменения скорости замедленного воспроизведения.
- 4 Для возобновления обычного воспроизведения нажмите ▶ (воспроизведение).
 - Для некоторых дисков нормальное воспроизведение может автоматически возобновиться при достижении нового раздела.

Кадр вперед/кадр назад

Для дисков DVD возможен кадровый просмотр вперед и назад. Для дисков Video CD/Super VCD возможен только кадровый просмотр вперед.

- 1 Во время воспроизведения нажмите кнопку || (пауза).
- 2 Нажмите ◀|/▶ или |||/|/▶ для перехода на один кадр вперед или назад.
- 3 Для возобновления обычного воспроизведения нажмите ▶ (воспроизведение).
 - Для некоторых дисков нормальное воспроизведение может автоматически возобновиться при достижении нового раздела.

Просмотр слайдов JPEG

После установки диска CD/CD-R/RW с изображениями в формате JPEG нажмите кнопку ▶ (воспроизведение) для запуска показа слайдов, который начнется с первой папки/изображения на диске. Проигрыватель отображает изображения, содержащиеся в каждой папке, в алфавитном порядке.

Изображения автоматически изменяются таким образом, чтобы заполнять максимально возможную площадь экрана (если форматное соотношение сторон изображения отличается от экрана телевизора, по краям или в верхней и нижней частях экрана могут появиться черные полосы).

Во время показа слайдов:

Кнопка	Функции
	Приостанавливает показ слайдов; нажмите повторно для возобновления.
◀◀	Показывает предыдущее изображение.
▶▶	Показывает следующее изображение.
↔	Пауза показа слайдов и поворот отображаемого изображения на 90° (против) по часовой стрелке (нажмите кнопку ▶ (воспроизведение) для возобновления показа слайдов).
↑/↓	Пауза показа слайдов и отражение изображения по горизонтали или вертикали (нажмите кнопку ▶ (воспроизведение) для возобновления показа слайдов).
ZOOM	Пауза показа слайдов и масштабирование изображения. Нажимайте эту кнопку для переключения масштабов 1x, 2x и 4x (нажмите кнопку ▶ (воспроизведение) для возобновления показа слайдов).
MENU	Отображает экран Disc Navigator (см. ниже).

Примечание

- Время загрузки файла проигрывателем напрямую зависит от размера файла.
- Диски могут содержать до 299 папок и до 648 папок и файлов.

Обзор содержимого видео файлов с помощью Disc Navigator (Навигатора дисков)

Для перемещения по содержимому диска DVD или Video CD/Super VCD и поиска нужной части используйте Disc Navigator (Навигатор дисков).

Внимание

- Нельзя использовать Disc Navigator (Навигатор дисков) для дисков Video CD/Super VCD в режиме PBC.

- 1 Во время воспроизведения нажмите кнопку HOME MENU (ОСНОВНОЕ МЕНЮ) и выберите в экранном меню параметр "Disc Navigator" (Навигатор дисков).



- 2 Выберите параметр просмотра.



Параметры зависят от типа установленного диска и от того, проигрывается диск или нет, и включают следующие элементы:

- **Title** – главы для дисков DVD-Video.
- **Chapter** – разделы текущей главы диска DVD-Video.
- **Track** – дорожки для диска Video CD/Super VCD.
- **Time** – миниатюры для диска Video CD/Super VCD через 10-минутные интервалы.

- **Original: Title** – оригинальные главы диска DVD-RW в режиме VR.
- **Playlist: Title** – главы списка воспроизведения диска DVD-RW в режиме VR.
- **Original: Time** – миниатюры из оригинального содержания с 10-минутными интервалами.
- **Playlist: Time** – миниатюры из содержания списка воспроизведения с 10-минутными интервалами.

На экране отображается до шести движущихся миниатюр, расположенных рядом друг с другом. Для отображения предыдущих/следующих шести миниатюр нажмите I◀◀/▶▶N (можно не дожидаться, пока закончится воспроизведение всех миниатюр на предыдущей/следующей странице).

3 Выберите изображение миниатюры, которую необходимо воспроизвести.

Для выбора миниатюры используйте кнопки управления курсором (↑/↓/←/→) и кнопку ENTER (ВВОД) или используйте цифровые кнопки.

Чтобы сделать выбор с помощью цифровых кнопок, введите номер из двух цифр и нажмите ENTER (ВВОД).

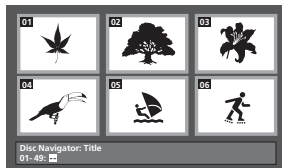

Совет

- Еще одним способом поиска определенного места на диске является использование одного из режимов поиска. См. раздел *Поиск по диску* на стр. 16.

Обзор файлов WMA, MP3 и JPEG с помощью Disc Navigator (Навигатора дисков)

Используйте Disc Navigator (Навигатор дисков) для поиска файла или папки по имени.

1 Нажмите кнопку HOME MENU (ОСНОВНОЕ МЕНЮ) и выберите в экранном меню параметр "Disc Navigator" (Навигатор дисков).

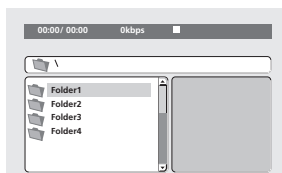

2 Используйте кнопки управления курсором (↑/↓/←/→) и кнопку ENTER (ВВОД) для навигации.

Используйте кнопки управления курсором вверх/вниз (↑/↓) для перемещения вверх и вниз по списку папок/файлов.

Используйте кнопку курсора влево (←) для возврата в родительскую папку.

Используйте кнопку ENTER (ВВОД) или кнопку курсора вправо (→) для открытия выделенной папки.

- Для возврата в родительскую папку можно также перейти в верхнюю часть списка на папку ".." и нажать кнопку ENTER (ВВОД).
- При выделении файла JPEG справа будет отображаться миниатюра изображения.

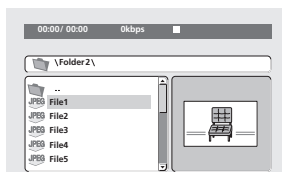

3 Для воспроизведения выделенной дорожки или отображения выделенного файла JPEG нажмите кнопку ENTER (ВВОД).

- При выборе файла WMA/MP3 воспроизведение начинается с выбранной дорожки и продолжается до конца папки.
- При выборе файла JPEG показ слайдов начинается с выбранного файла и продолжается до конца папки.

Совет

- Для воспроизведения не только текущей папки, но и всего диска, закройте окно Disc Navigator (Навигатор дисков) и начните воспроизведение с помощью кнопки ▶ (воспроизведение).

Неоднократное воспроизведение раздела на диске

Функция A-B Repeat (Повтор A-B) позволяет определить на дорожке (диск CD и Video CD/Super VCD) или в главе (диск DVD) две точки (A и B), образующие неоднократно повторяющийся фрагмент.

- Функцию A-B Repeat (Повтор A-B) нельзя использовать для дисков Video CD/Super VCD в режиме PBC или для файлов WMA/MP3.

1 Во время воспроизведения нажмите кнопку PLAY MODE (РЕЖИМ ВОСПРОИЗВЕДЕНИЯ) и выберите "A-B Repeat" (Повтор A-B) в списке функций слева.

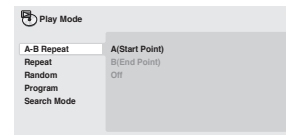

2 Нажмите кнопку ENTER (ВВОД) для выбора пункта "A (Start Point)" (A (Начальная точка)) и установки начальной точки фрагмента.

3 Нажмите кнопку ENTER (ВВОД) для выбора пункта "B (End Point)" (B (Конечная точка)) и установки конечной точки фрагмента.

После нажатия кнопки ENTER (ВВОД) начинается неоднократное воспроизведение отмеченного фрагмента.

4 Для возобновления обычного воспроизведения выберите в меню параметр "Off" (Выкл.).

Повторное воспроизведение

Параметры повторного воспроизведения различны для разных дисков. Возможно также совместное использование функций повторного воспроизведения и запрограммированного воспроизведения для повтора дорожек/разделов в списке программ (см. раздел *Создание списка программ* на стр. 15).

Внимание

- Функцию повторного воспроизведения нельзя использовать для дисков Video CD/Super VCD в режиме PBC или для дисков WMA/MP3.
- Нельзя одновременно использовать повторное воспроизведение и воспроизведение в случайной последовательности.

1 Во время воспроизведения нажмите кнопку PLAY MODE (РЕЖИМ ВОСПРОИЗВЕДЕНИЯ) и выберите "Repeat" (Повтор) в списке функций слева.



2 Выберите параметр повторного воспроизведения.

Если активирован режим запрограммированного воспроизведения, выберите **Program Repeat (Повтор программы)** для повтора списка программ или **Repeat Off (Повтор выкл.)** для отмены.

Параметры повторного воспроизведения зависят от типа установленного диска. Например, для дисков DVD можно выбрать **Title Repeat (Повтор главы)** или **Chapter Repeat (Повтор раздела)** (или **Repeat Off (Повтор выкл.)**).

- Для дисков CD и Video CD/Super VCD выберите **Disc Repeat (Повтор диска)** или **Track Repeat (Повтор дорожки)** (или **Repeat Off (Повтор выкл.)**).



Воспроизведение в случайной последовательности

Функция воспроизведения в случайной последовательности используется для воспроизведения глав, разделов (диски DVD-Video) или дорожек (диски CD, Video CD/Super VCD) в случайном порядке (одни и те же главы/разделы/дорожки могут воспроизводиться несколько раз).

Функцию воспроизведения в случайном порядке можно включить во время воспроизведения или остановки диска.

Внимание

- Воспроизведение в случайной последовательности будет продолжаться, пока не выбран параметр **Random Off (Случайное - выкл.)** в меню параметров воспроизведения в случайной последовательности.
- Функцию воспроизведения в случайном порядке нельзя использовать для дисков DVD-RW в формате VR, дисков Video CD/Super VCD в режиме PBC, дисков WMA/MP3 или во время отображения меню диска DVD.
- Функцию воспроизведения в случайном порядке нельзя использовать совместно с функциями запрограммированного или повторного воспроизведения.

1 Нажмите кнопку PLAY MODE (РЕЖИМ ВОСПРОИЗВЕДЕНИЯ) и выберите "Random" (Случайное) в списке функций слева.

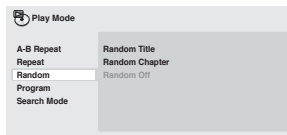

2 Выберите параметр случайного воспроизведения.

Параметры случайного воспроизведения зависят от типа установленного диска. Например, для дисков DVD можно выбрать **Random Title (Случайное - главы)** или **Random Chapter (Случайное - разделы)** (или **Random Off (Случайное - выкл.)**).

- Для дисков CD и Video CD/Super VCD выберите **On (Вкл.)** или **Off (Выкл.)** для включения или отключения случайного воспроизведения.



Совет

- Используйте следующие органы управления при воспроизведении в случайном порядке:

Кнопка	Функции
▶▶	Выбор в случайном порядке новой дорожки/главы/раздела.
◀◀	Возврат к началу текущей дорожки/главы/раздела; последующее нажатие осуществляет выбор в случайном порядке другой дорожки/главы/раздела.

Создание списка программ

Данная функция позволяет программировать последовательность воспроизведения глав/разделов/папок/дорожек диска.

Внимание

- Функцию запрограммированного воспроизведения нельзя использовать для дисков DVD-RW в формате VR, дисков Video CD/Super VCD в режиме PBC, дисков WMA/MP3 или во время отображения меню диска DVD.

1 Нажмите кнопку PLAY MODE (РЕЖИМ ВОСПРОИЗВЕДЕНИЯ) и выберите "Program" (Программа) в списке функций слева.

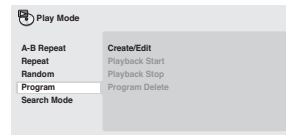

2 Выберите "Create/Edit" (Создать/Редактировать) в списке параметров программы.

3 Используйте кнопки управления курсором и кнопку ENTER (ВВОД), чтобы выбрать главу, раздел или дорожку для текущего пункта в списке программ.

Для диска DVD в список программ можно добавить главу или раздел.

- Для диска CD или Video CD/Super VCD: выберите дорожку, которую требуется добавить в список программ.

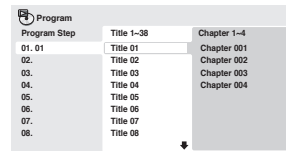

После нажатия кнопки **ENTER (ВВОД)** для выбора главы/раздела/дорожки номер текущей позиции автоматически смещается вниз.

4 Повторяйте шаг 3 для создания списка программ.

Список программы может содержать до 24 глав/разделов/дорожек.

- Можно вставить пункты в середину списка программ путем выделения пункта там, куда нужно вставить новый, и вводом номера главы/раздела/дорожки.
- Для удаления пункта выделите его и нажмите кнопку **CLEAR (ОЧИСТИТЬ)**.

5 Для воспроизведения списка программ нажмите кнопку ▶ (воспроизведение).

Запрограммированное воспроизведение продолжается до его отключения (см. ниже), удаления списка программ (см. ниже), извлечения диска или отключения проигрывателя.

Совет

- Используйте следующие органы управления при программном воспроизведении:

Кнопка	Функции
PLAY MODE	Сохранение списка программ и выход из экрана редактирования программы без запуска воспроизведения (кнопка HOME MENU (ОСНОВНОЕ МЕНЮ) выполняет те же функции).
▶▶	Переход к следующему пункту в списке программ.

Другие функции, доступные с помощью меню программирования

В дополнение к функциям "Create/Edit" (Создать/Редактировать) существуют другие функции меню программирования.

- **Playback Start (Запуск воспроизведения)** – запускает воспроизведение сохраненного списка программ
- **Playback Stop (Остановка воспроизведения)** – прекращает запрограммированное воспроизведение, но не удаляет список программ
- **Program Delete (Удаление программы)** – удаляет список программ и прекращает запрограммированное воспроизведение

Поиск по диску

На дисках DVD можно выполнять поиск по главе, разделу или по времени, а на дисках CD и Video CD/Super VCD – по номеру дорожки или по времени.



Внимание

- Функции поиска недоступны для дисков Video CD/Super VCD в режиме PBC и для дисков WMA/MP3.

1 **Нажмите PLAY MODE (РЕЖИМ ВОСПРОИЗВЕДЕНИЯ) и выберите "Search Mode" (Режим поиска) в списке функций слева.**

Параметры поиска зависят от типа установленного диска.

2 **Выберите режим поиска.**

- Для осуществления поиска по времени необходимо, чтобы диск в это время работал в режиме воспроизведения.

3 **Используя номерные кнопки, введите номер главы, раздела или дорожки либо введите время.**

- Для поиска по времени введите для главы (DVD) или дорожки (CD/Video CD/Super VCD) установленного диска количество минут и секунд, через которое требуется продолжить воспроизведение. Например, нажмите 4, 5, 0, 0 для возобновления воспроизведения через 45 минут от текущего места. Для ввода 1 часа 20 минут и 30 секунд нажмите 8, 0, 3, 0.

4 **Нажмите ENTER (ВВОД) для начала воспроизведения.**



Выбор субтитров

На некоторых дисках DVD есть субтитры на одном или нескольких языках; список имеющихся языков субтитров обычно содержится на коробке диска. Язык субтитров можно изменять во время воспроизведения.

1 **Нажмите несколько раз кнопку SUBTITLE (СУБТИТРЫ) для изменения значения соответствующего параметра.**

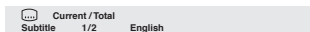

Примечание

- Для некоторых дисков изменение языка субтитров возможно только с помощью меню диска. Для доступа к меню нажмите TOP MENU (ГЛАВНОЕ МЕНЮ) или MENU (МЕНЮ).
- Для настройки языка субтитров см. раздел *Параметры меню Language (Язык)* на стр. 19.

Переключение языка/канала звуковой дорожки

Для дисков DVD с диалогами на нескольких языках их можно переключать во время воспроизведения. Во время воспроизведения диска DVD-RW в формате VR с монофоническим звуком, записанным по двум каналам, возможно переключение между основным, вспомогательным и смешанным каналами.

При воспроизведении диска Video CD/Super VCD возможно переключение между каналами: стерео, только левый или только правый.

1 **Нажмите несколько раз кнопку AUDIO (ЗВУК) для выбора языка/канала звуковой дорожки.** Информация о языке/канале отображается на экране.



Примечание

- Для некоторых дисков DVD изменение языка звуковой дорожки возможно только с помощью меню диска. Для доступа к меню нажмите TOP MENU (ГЛАВНОЕ МЕНЮ) или MENU (МЕНЮ).
- Чтобы установить значение для языка звуковой дорожки диска DVD, см. раздел *Параметры меню Language (Язык)* на стр. 19.

Масштабирование экрана

С помощью функции масштабирования при просмотре дисков DVD, Video CD/Super VCD или JPEG возможно увеличение части экрана с коэффициентом от 2 до 4.

1 **Во время воспроизведения используйте кнопку ZOOM (МАСШТАБ) для выбора коэффициента масштабирования (Normal (Обычный), 2x или 4x).**

- Так как для изображений на дисках DVD, Video CD/Super VCD и JPEG установлено фиксированное разрешение, при увеличении качество изображения может ухудшаться, особенно при выборе коэффициента 4x. Это не является признаком неисправности.

2 **Используя кнопки управления курсором, измените масштабируемую область.**

Коэффициент масштабирования и масштабируемую область можно свободно изменять во время воспроизведения.

- Если навигационный квадрат в верхней части экрана исчезнет, его можно отобразить повторным нажатием кнопки ZOOM (МАСШТАБ).

Выбор ракурса камеры

На некоторых дисках DVD есть сцены, снятые в двух или более ракурсах—см. сведения на упаковке диска. При воспроизведении сцены, записанной с использованием нескольких ракурсов, на экране появляется значок



, означающий возможность просмотра с другого ракурса (при желании его можно отключить; см. раздел *Параметры меню Display (Дисплей)* на стр. 19).

1 **Во время воспроизведения (или в режиме паузы) нажмите кнопку ANGLE (ПАКУРС) для смены ракурса.**

Отображение информации о диске

Во время воспроизведения диска на экране можно отображать различные сведения о дорожке, разделе и главе, например, прошедшее и оставшееся время воспроизведения.

1 **Для отображения, переключения или отмены отображения информации нажимайте кнопку DISPLAY (ДИСПЛЕЙ).**

- При воспроизведении диска информация отображается в верхней части экрана.

Глава 6

Меню Audio Settings (Параметры звука) и Video Adjust (Регулировка видеоизображения)

Меню Audio Settings (Параметры звука)

Функции меню Audio Settings (Параметры звука) позволяют настраивать звучание дисков.

1 Нажмите кнопку HOME MENU (ОСНОВНОЕ МЕНЮ) и выберите на экранном дисплее пункт "Audio Settings" (Параметры звука).



2 Выберите и измените параметры, используя кнопки управления курсором (↑/↓/←/→) и кнопку ENTER (ВВОД).



DV-2750/DV-370

Audio DRC

- Параметры: **High (Большая)**, **Medium (Средняя)**, **Low (Низкая)**, **Off (Выкл.)** (по умолчанию)

При просмотре дисков DVD формата Dolby Digital с пониженным уровнем громкости тихие звуки, в том числе и некоторые диалоги, могут быть совсем не слышны. Установив для параметра Audio DRC (Управление динамическим диапазоном звука) значение On (Вкл.), можно повысить уровень тихих звуков, одновременно контролируя уровень участков с пиковой громкостью.

Воспринимаемые ухом различия зависят от того, какой материал прослушивается. Если уровень звука в материале не характеризуется широким диапазоном, различия могут быть незаметны.

Примечание

- Параметр Audio DRC действует только для аудиосистем в формате Dolby Digital.
- Параметр Audio DRC действует только при выводе сигнала через цифровой выход, когда для параметра **Digital Out (Вывод цифрового сигнала)** установлено значение **On (Вкл.)**, а для параметра **Dolby Digital Out (Вывод сигнала Dolby Digital)** - значение **Dolby Digital > PCM** (см. раздел **Параметры меню Digital Audio Out (Вывод цифровых аудиосигналов)** на стр. 18).
- Эффект от установки того или иного значения для параметра Audio DRC зависит от используемых громкоговорителей и настроек ресивера AV.

Virtual Surround (Виртуальное объемное звучание)

- Параметры: **On (Вкл.)**, **Off (Выкл.)** (по умолчанию)

Установив значение "On" (Вкл.) для параметра Virtual Surround (Виртуальное объемное звучание), чтобы почувствовать эффекты объемного звучания при использовании всего двух громкоговорителей.

Virtual Surround (Виртуальное объемное звучание) позволяет создать из любого источника реалистичное трехмерное звучание с помощью всего двух стерео громкоговорителей.



Совет

- Можно также использовать кнопку **SURROUND (ОБЪЕМНОЕ ЗВУЧАНИЕ)** на пульте дистанционного управления, чтобы включить параметр Virtual Surround (Виртуальное объемное звучание).

Примечание

- Только для модели DV-2750/DV-370: При использовании функции Virtual Surround (Виртуальное объемное звучание) звук формата WMA или DTS не выводится ни через аналоговый, ни через цифровой выход.

- При включении режима Virtual Surround (Виртуальное объемное звучание) частота дискретизации звука в формате 96 kHz linear PCM автоматически снижается до 48 кГц.
- Если проигрыватель выводит звуковой поток бит формата Dolby Digital или MPEG (другими словами, преобразование в формат PCM отсутствует), функция Virtual Surround (Виртуальное объемное звучание) не влияет на звук, выводимый через цифровой выход. Чтобы ознакомиться с установкой форматов цифрового выхода, см. раздел **Параметры меню Digital Audio Out (Вывод цифровых аудиосигналов)** на стр. 18.
- Качество эффекта объемного звучания зависит от диска.

Dialog Enhancer (Усиление диалога)

Параметры: **High (Большая)**, **Medium (Средняя)**, **Low (Низкая)**, **Off (Выкл.)** (по умолчанию)
 Функция Dialog Enhancer (Усиление диалога) служит для выделения диалога из общего звукового фона при воспроизведении.

Equalizer (Эквалайзер) (только для модели DV-2750/DV-370)

Параметры: **Rock (Рок)**, **Pop (Поп)**, **Live (Зал)**, **Dance (Танец)**, **Techno (Техно)**, **Classic (Классика)**, **Soft (Мягкое)**, **Off (Выкл.)** (по умолчанию)

Различные предварительные настройки кривой эквалайзера разработаны для соответствия различным стилям музыки.

Примечание

- При включении эквалайзера частота дискретизации звука в формате 96 kHz linear PCM автоматически снижается до 48 кГц.

Меню Video Adjust (Регулировка видеоизображения) (только для модели DV-470)

В меню Video Adjust (Регулировка видеоизображения) можно изменить различные параметры, влияющие на способ отображения изображения.

1 Нажмите кнопку HOME MENU (ОСНОВНОЕ МЕНЮ) и выберите на экранном дисплее пункт "Video Adjust" (Регулировка видеоизображения).

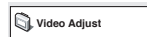

2 Измените параметры, используя кнопки управления курсором (↑/↓/←/→) и кнопку ENTER (ВВОД).

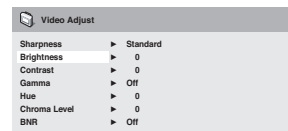

DV-470

Можно отрегулировать любую или все настройки качества изображения, указанные ниже:

- Sharpness (Резкость)** – настройка контурной резкости изображения (**Fine (Высокая)**, **Standard (Стандартная)**, **Soft (Мягкая)**).
- Brightness (Яркость)** – регулировка общей яркости (от -20 до +20).
- Contrast (Контрастность)** – регулировка контрастности между светлыми и темными участками (от -16 до +16).
- Gamma (Гамма)** – настройка "теплоты" изображения (**High (Высокая)**, **Medium (Средняя)**, **Low (Низкая)**, **Off (Выкл.)**).
- Hue (Тон)** – настройка баланса красного/зеленого (от **Green 9 (Зеленый 9)** до **Red 9 (Красный 9)**).
- Chroma Level (Цветность)** – регулировка насыщенности цветов (от -9 до +9).
- BNR** – включение/выключение подавления помех (**On (Вкл.)**, **Off (Выкл.)** (по умолчанию)).

Настраивайте параметры Brightness (Яркость), Contrast (Контрастность), Hue (Тон) и Chroma Level (Цветность) с помощью кнопок ←/→ (курсор влево/вправо).



3 Нажмите кнопку ENTER (ВВОД), чтобы сохранить параметры и выйти из экрана Video Adjust (Регулировка видеоизображения).

Глава 7

Меню Initial Settings (Исходные параметры)

Использование меню Initial Settings (Исходные параметры)

Меню Initial Settings (Исходные параметры) обеспечивает настройку параметров аудио и видеовыходов, параметров блокировки от детей, параметров отображения и других параметров. Если параметр отображается серым цветом, значит, в данный момент его невозможно изменить. Обычно это происходит из-за того, что воспроизводится диск. Остановите диск, затем измените значение параметра.

1 Нажмите кнопку HOME MENU (ОСНОВНОЕ МЕНЮ) и выберите пункт "Initial Settings" (Исходные параметры).



2 Используйте кнопки управления курсором и ENTER (ВВОД) для выбора и установки необходимого параметра.

Все параметры и их значения описываются на следующих страницах.

Примечание

- В следующей таблице параметры по умолчанию отображаются **жирным** шрифтом. Другие параметры отображаются *курсивом*.
- Настройка параметра Digital Audio Out (Цифровой аудиовыход) необходима только в случае подключения цифрового выхода этого проигрывателя к ресиверу AV или другому оборудованию.
- Сведения о совместимости другого оборудования с форматами цифрового аудио см. в прилагаемых к ним инструкциях по эксплуатации.
- Такие параметры, как TV Screen (Экран ТВ), Audio Language (Язык звуковой дорожки) и Subtitle Language (Язык субтитров), могут быть переопределены диском DVD. Эти изменения можно также выполнить с помощью меню диска DVD.

Параметры меню Digital Audio Out (Вывод цифровых аудиосигналов)

Параметр	Значение	Пояснение
Digital Out (Вывод цифрового сигнала)	On (Вкл.)	Вывод цифрового звука через гнезда цифрового выхода.
	<i>Off (Выкл.)</i>	Цифровой звук не выводится.
Dolby Digital Out (Вывод сигнала Dolby Digital)	Dolby Digital	Цифровые звуковые сигналы в формате Dolby Digital выводятся при воспроизведении диска DVD, записанного в формате Dolby Digital.
	<i>Dolby Digital > PCM</i>	Перед выводом аудиосигнал Dolby Digital преобразуется в формат PCM.
DTS Out (Вывод сигнала DTS)	DTS	При воспроизведении диска DTS цифровой аудиосигнал выводится в формате DTS (если усилитель/ресивер не совместим с аудиоформатом DTS, будет слышен шум).
	<i>Off (Выкл.)</i>	При воспроизведении диска DTS цифровой звук не выводится.
96 kHz Out (Вывод сигнала ИКМ 96 кГц)	96 kHz > 48 kHz (96 кГц > 48 кГц)	Цифровые звуковые сигналы 96 кГц преобразуются для цифрового выхода в 48 кГц.
	<i>96 kHz (96 кГц)</i>	Цифровые звуковые сигналы 96 кГц выводятся как сигналы 96 кГц.

Параметр	Значение	Пояснение
MPEG Out (Вывод сигнала MPEG)	MPEG > PCM	Для цифрового выхода цифровые звуковые сигналы, закодированные в формате MPEG, преобразуются в звуковые сигналы PCM.
	<i>MPEG</i>	Цифровые звуковые сигналы, закодированные в формате MPEG, выводятся без изменений.

Параметры меню Video Output (Вывод видеосигналов)

Параметр	Значение	Пояснение
TV Screen (Экран ТВ) (См. также раздел Размеры экранов и форматы дисков на стр. 20.)	4:3 (Letter Box)	Установите при наличии телевизора с обычным размером в соотношении 4:3. Широкоэкранные фильмы отображаются с черными полосами в верхней и нижней частях экрана.
	<i>4:3 (Pan & Scan)</i>	Установите при наличии телевизора с обычным размером в соотношении 4:3. Фильмы в широкоэкранном формате отображаются с обрезанными сторонами, чтобы изображение заполнило весь экран.
	<i>16:9 (Wide)</i>	Установите при наличии широкоэкранного телевизора.
Component Out (Выводной сигнал компонента)	Interlace (Чересстрочная развертка)	Установите, если телевизор не поддерживает прогрессивную развертку.
	<i>Progressive (Прогрессивная развертка)</i>	Установите, если телевизор поддерживает прогрессивную развертку (подробнее см. в инструкции по эксплуатации телевизора). См. также раздел Переключение видеовыхода в режим чересстрочной развертки с передней панели управления на стр. 8. Только для модели DV-470: Обратите внимание, что видеосигнал с прогрессивной разверткой выводится только через разъемы компонентного видеовыхода. Только для модели DV-2750/DV-370: Обратите внимание, что прогрессивная развертка видео выводится только с разъемов компонентного выхода и при выборе этого параметра отсутствует выход с разъемов композитного сигнала и сигналов S-Video.
AV Connector Out (Выводной разъем AV)	Video (Видео)	Обычный (композитный) видеовыход, совместимый со всеми телевизорами.
	<i>S-Video</i>	Почти одинакового с RGB качества, однако лучших результатов можно добиться при использовании длинного кабеля SCART.
	<i>RGB</i>	Если телевизор поддерживает этот параметр, он обеспечивает лучшее качество изображения.

Параметры меню Language (Язык)

Параметр	Значение	Пояснение
Audio Language (Язык звуковой дорожки)	English (Английский)	На диске будет воспроизводиться английская звуковая дорожка.
	<i>Отображаемые языки</i>	На диске будет воспроизводиться звуковая дорожка выбранного языка.
	<i>Other Language (Другой язык)</i>	Выбор другого языка, отличающегося от воспроизводимого (см. стр. 21).
Subtitle Language (Язык субтитров)	English (Английский)	Если на диске имеются субтитры на английском языке, они будут отображаться.
	<i>Отображаемые языки</i>	Если на диске выбран язык с субтитрами, он будет отображаться.
	<i>Other Language (Другой язык)</i>	Выбор другого языка, отличающегося от воспроизводимого (см. стр. 21).
DVD Menu Language (Язык меню диска DVD)	w/Subtitle Lang. (С языком субтитров)	По возможности, меню DVD дисков отображается на том же языке, который был выбран для субтитров.
	<i>Отображаемые языки</i>	По возможности, меню DVD дисков отображается на выбранном языке.
	<i>Other Language (Другой язык)</i>	Выбор другого языка, отличающегося от воспроизводимого (см. стр. 21).
Subtitle Display (Отображение субтитров)	On (Вкл.)	Субтитры отображаются на языке, выбранном для субтитров (см. выше).
	Off (Выкл.)	При воспроизведении диска DVD субтитры всегда выключены по умолчанию (помните, что некоторые диски не принимают этот параметр).

Параметры меню Display (Дисплей)

Параметр	Значение	Пояснение
OSD Language (Язык экранного дисплея)	English (Английский)	Экранные дисплеи проигрывателя отображаются на английском языке.
	<i>Отображаемые языки</i>	Экранные дисплеи отображаются на выбранном языке.
Angle Indicator (Индикатор ракурса)	On (Вкл.)	Значок камеры отражается на экране во время просмотра сцен, записанных на дисках DVD с использованием нескольких ракурсов.
	Off (Выкл.)	Индикация о наличии на диске сцен с несколькими ракурсами не отображается.

Parental Lock (Блокировка от детей)

- Уровень по умолчанию: **Off**. Пароль по умолчанию: *нет*. Код страны по умолчанию: **us (2119)**

Чтобы родители могли контролировать, что можно смотреть детям на проигрывателе DVD, на некоторых дисках DVD-Video указывается значение уровня Parental Lock (Блокировка от детей). Если на проигрывателе установлен уровень ниже, чем на диске, диск воспроизводится не будет. Некоторые диски также поддерживают функцию Country Code (Код страны). В зависимости от значения, установленного для параметра Country Code, этот проигрыватель может не воспроизводить определенные сцены, записанные на таких дисках.



Примечание

- Не все диски используют функцию Parental Lock (Блокировка от детей). Такие диски будут воспроизводиться без предварительного запроса на ввод пароля.
- Если пользователь забудет пароль, потребуется выполнить сброс настроек проигрывателя, а затем зарегистрировать новый пароль. (См. раздел *Сброс настроек проигрывателя* на стр. 21)

Регистрация нового пароля

Пароль необходимо зарегистрировать до того, как будут изменяться значения уровня Parental Lock или параметра Country Code.

- Выберите параметр "Password" (Пароль).

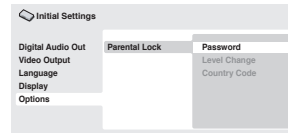

- Используя номерные кнопки, введите 4-значный пароль. Введенные цифры будут отображаться на экране в виде звездочек (*).
- Нажмите кнопку ENTER (ВВОД), чтобы зарегистрировать пароль. Вы вернетесь к экрану меню Options (Другие параметры).

Изменение пароля

Чтобы изменить пароль, сначала подтвердите текущий пароль, а затем введите новый.

- Выберите параметр "Password Change" (Изменение пароля).
 - Используя номерные кнопки, введите текущий пароль, а затем нажмите кнопку ENTER (ВВОД).
 - Введите новый пароль и нажмите кнопку ENTER (ВВОД).
- Будет зарегистрирован новый пароль, и меню вернется к экрану Options (Другие параметры).

Установка/изменение значения Parental Lock (Блокировка от детей)

- Выберите параметр "Level Change" (Изменение уровня).
 - Используя номерные кнопки, введите пароль, а затем нажмите кнопку ENTER (ВВОД).
 - Выберите новый уровень и нажмите кнопку ENTER (ВВОД).
 - Нажмите несколько раз кнопку ← (курсор влево), чтобы заблокировать дополнительные уровни (ввод пароля потребуется для большего числа дисков); нажмите кнопку → (курсор вправо), чтобы разблокировать уровни. Нельзя заблокировать уровень 1.
- Будет установлен новый уровень, и меню вернется к экрану Options (Другие параметры).

Установка/изменение параметра Country Code (Код страны)

Перечень кодов стран приведен на стр. 22.

- Выберите параметр "Country Code" (Код страны).
- Используя номерные кнопки, введите текущий пароль, а затем нажмите кнопку ENTER (ВВОД).
- Выберите код страны и нажмите кнопку ENTER (ВВОД).

Это можно сделать двумя способами.

- Выбор по букве кода: используйте кнопки ↑/↓ (курсор вверх/вниз), чтобы изменить значение параметра Country Code (Код страны).
- Выбор по номеру кода: нажмите кнопку → (курсор вправо), затем, используя номерные кнопки, введите 4-значный код страны.

Будет установлен новый код страны, и меню вернется к экрану Options (Другие параметры). Следует иметь в виду, что новый код страны вступает в силу только после загрузки следующего диска (или перезагрузки текущего диска).

Глава 8

Дополнительная информация

Уход за проигрывателем и дисками

Основное

Держите диски за края или за центральное отверстие и край. Если диск не используется, вставьте его в футляр и храните в вертикальном положении. Старайтесь не оставлять диски в слишком холодных, влажных или жарких местах (в том числе под воздействием прямых солнечных лучей).

Не наклеивайте на диск бумагу или наклейки. Не используйте карандаши, шариковые ручки и другие заостренные пишущие приспособления для надписей на диске.

Не используйте самоклеющиеся этикетки для дисков. Это может привести к перекосу диска во время воспроизведения и снижению качества изображения на диске.



Поврежденные и не круглые диски

Не используйте диски с трещинами, сколами, деформированные или другие диски с другими повреждениями, так как это может привести к повреждению проигрывателя.

Этот проигрыватель предназначен для воспроизведения только обычных дисков круглой формы. Не пользуйтесь дисками другой формы. Компания Pioneer не принимает на себя ответственность за последствия использования дисков неподходящей формы.

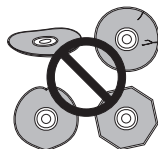

Чистящие диски

Отпечатки пальцев и пыль на дисках могут отрицательно влиять на качество воспроизведения. Протрите поверхность мягкой сухой тканью от центра к краям, как показано на рисунке ниже.

При необходимости используйте ткань, смоченную в спирте, а для более тщательной чистки диска используйте имеющиеся в продаже наборы для чистки дисков CD/DVD. Никогда не пользуйтесь бензином, разбавителем или другими чистящими веществами, в том числе и теми, которые предназначены для чистки виниловых пластинок.



Чистка корпуса устройства

Перед чисткой устройства отключите его от электросети.

Для удаления грязи или пыли используйте сухую ткань. Если поверхности очень загрязнены, протрите их мягкой тканью, смоченной в нейтральном моющем средстве, разбавленном пятью или шестью частями воды, и тщательно отжатой, затем еще раз протрите сухой тканью.

Не используйте полироль и моющие средства для мебели. Никогда не используйте для ухода за этим устройством и рядом с ним разбавители, бензин, инсектицидные аэрозоли или другие химические вещества.

Перед использованием чистящей ткани с химической пропиткой внимательно прочтите соответствующие инструкции. Такие ткани могут оставлять мазки на поверхностях с полуглянцевой отделкой; если это произойдет, протрите их сухой тканью.

Чистка считывающей линзы

При обычном использовании линза проигрывателя DVD не загрязняется, но если она по какой-то причине загрязнится или запылится и начнет работать неправильно, обратитесь в ближайший сервисный центр, уполномоченный компанией Pioneer. Не рекомендуется использовать имеющиеся в продаже чистящие средства для линз проигрывателей компакт-дисков.

Конденсация влаги

Если проигрыватель будет принесен с улицы в теплую комнату или в помещении быстро поднимется температура, внутри проигрывателя может сконденсироваться влага. Хотя влага и не вызовет повреждения проигрывателя, она может стать причиной временного снижения качества его работы. Воздержитесь от включения проигрывателя в течение примерно одного часа, чтобы проигрыватель акклиматизировался к более высокой температуре.

Перемещение проигрывателя

Если проигрыватель потребуется переместить, сначала нажмите кнопку **STANDBY/ON** на передней панели, чтобы выключить его. Подождите, пока на дисплее проигрывателя не погаснет индикация **OFF- (ВЫКЛ.)**, затем выключите кабель питания из электросети. Никогда не поднимайте и не перемещайте устройство во время воспроизведения, так как диски вращаются с очень высокой скоростью и могут быть повреждены.

Размеры экранов и форматы дисков

На дисках DVD-Video предусмотрено несколько различных форматных соотношений экрана: от соотношения, используемого для телепрограмм (обычно 4:3), до широкоэкранных фильмов формата CinemaScore (около 7:3).

Телевизоры также имеют различное форматное соотношение: от "стандартного" 4:3 до широкоэкрannого 16:9.

Пользователям широкоэкранных телевизоров

Если имеется широкоэкранный телевизор, для параметра **TV Screen (Экран ТВ)** (стр. 18) этого проигрывателя необходимо установить значение **16:9 (Wide)**.

При просмотре дисков, записанных с использованием формата 4:3, можно воспользоваться органами управления телевизора, чтобы выбрать способ отображения изображения. На телевизоре могут иметься различные параметры масштабирования и растяжения изображения; подробности см. в инструкциях, прилагаемых к телевизору.

Следует помнить, что некоторые фильмы имеют форматное соотношение более 16:9, поэтому даже на широкоэкрannом телевизоре такие диски будут воспроизводиться как в режиме "Letter Box", с черными полосами в верхней и нижней частях экрана.

Пользователям стандартных телевизоров

На дисках DVD-Video предусмотрено несколько различных форматных соотношений экрана: от соотношения, используемого для телепрограмм (обычно 4:3), до широкоэкранных фильмов формата CinemaScore (около 7:3). Для параметра **TV Screen (Экран ТВ)** (стр. 18) этого проигрывателя необходимо установить значение **4:3 (Letter Box)** или **4:3 (Pan & Scan)**. Выбор того или иного значения зависит от предпочтений пользователя.

При установке значения **4:3 (Letter Box)** широкоэкранные диски отображаются с черными полосами в верхней и нижней частях экрана.



При установке значения **4:3 (Pan & Scan)** широкоэкранные диски отображаются участками, обрезанными слева и справа. И хотя на экране изображение выглядит увеличенным, оно отображается неполностью.



Следует помнить, что многие широкоэкранные диски переопределяют настройки проигрывателя и изображения с диска отображаются в формате "Letter Box" независимо от установленного значения.

Примечание

- Использование значения **16:9 (Wide)** для телевизора со стандартным соотношением 4:3 или любого из значений 4:3 для широкоэкрannого телевизора приводит к искажению изображения.

Установка системы телевидения

Установка по умолчанию для этого проигрывателя – **AUTO (ABTO)**, и, если заметные искажения при воспроизведении дисков отсутствуют, значение **AUTO (ABTO)** изменять не следует. Если при воспроизведении отдельных дисков изображение искажается, установите систему телевидения, соответствующую системе, используемой в вашей стране или регионе. Это, однако, может привести к тому, что можно будет просматривать не все диски. В приведенной далее таблице указано, какие диски поддерживаются при выборе того или иного значения (**AUTO**, **PAL** и **NTSC**).

- Если проигрыватель включен, нажмите кнопку **STANDBY/ON (ОЖИДАНИЕ/ВКЛ.)** для перевода его в режим ожидания.
- Используя органы управления на передней панели, удерживайте нажатой кнопку **▶▶▶**, а затем нажмите кнопку **STANDBY/ON (ОЖИДАНИЕ/ВКЛ.)** для выбора другой системы телевидения.

Система телевидения изменяется следующим образом:

- AUTO (ABTO)** → **NTSC**
- NTSC** → **PAL**
- PAL** → **AUTO (ABTO)**

Примечание

- Прежде чем выполнить какое-либо изменение, проигрыватель следует перевести в режим ожидания (нажав кнопку **STANDBY/ON (ОЖИДАНИЕ/ВКЛ.)**).

Тип диска		Значение, установленное в проигрывателе		
Формат	NTSC	PAL	AUTO	
DVD/Super VCD	NTSC	NTSC	PAL	NTSC
	PAL	NTSC	PAL	PAL
Video CD	NTSC	NTSC	PAL	NTSC
	PAL	NTSC	PAL	PAL
CD/нет диска	—	NTSC	PAL	NTSC или PAL

Сброс настроек проигрывателя

Выполните следующую процедуру для сброса настроек проигрывателя до значений по умолчанию, установленных на заводе.

- Переведите проигрыватель в режим ожидания.
- Используя кнопки на передней панели, удерживайте нажатой кнопку **■ (стоп)** и нажмите кнопку **STANDBY/ON (ОЖИДАНИЕ/ВКЛ.)**, чтобы снова включить проигрыватель. Будет выполнен сброс всех настроек проигрывателя.

Сброс питания

Используйте эту функцию для выключения питания, если проигрыватель не отвечает на команды с передней панели или пульта дистанционного управления.

- Нажмите и удерживайте нажатой в течение 10 секунд кнопку **STANDBY/ON (ОЖИДАНИЕ/ВКЛ.)** на передней панели. Если питание выключено, то его включение с помощью пульта дистанционного управления будет невозможно. Используйте кнопку **STANDBY/ON (ОЖИДАНИЕ/ВКЛ.)** на передней панели.

Зоны для дисков DVD-Video

На футлярах всех дисков DVD-Video нанесена метка зоны, означающая, для какой зоны мира предназначена диск. На задней панели этого проигрывателя DVD также нанесена метка зоны. Диски, предназначенные для других зон, не будут воспроизводиться на этом проигрывателе. Диски с меткой **ALL (BCE)** будут воспроизводиться на любом проигрывателе.

На рисунке, приведенном ниже, представлены различные зоны мира для DVD.

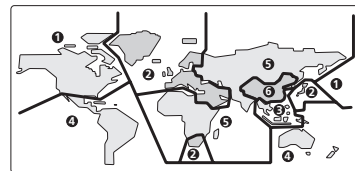

Выбор языков с помощью перечня кодов языков

Некоторые из параметров выбора языка (например, "DVD Language" (Язык DVD) на экране Setup Navigator (Навигатор установки)) позволяют выбрать нужный из 136 языков, перечисленных в разделе *Перечень кодов языков* на стр. 22.

- Выберите параметр "Other Language" (Другой язык).
- Используя кнопки **←/→** (курсор влево/вправо), выберите либо букву кода, либо номер кода.
- Используя кнопки **↑/↓** (курсор вверх/вниз), выберите букву кода или номер кода.

Полный перечень языков и кодов приведен в разделе *Перечень кодов языков* на стр. 22.

Перечень кодов языков

Язык (буква кода языка), код языка

Japanese (ja), **1001**
 English (en), **0514**
 French (fr), **0618**
 German (de), **0405**
 Italian (it), **0920**
 Spanish (es), **0519**
 Chinese (zh), **2608**
 Dutch (nl), **1412**
 Portuguese (pt), **1620**
 Swedish (sv), **1922**
 Russian (ru), **1821**
 Korean (ko), **1115**
 Greek (el), **0512**
 Afar (aa), **0101**
 Abkhazian (ab), **0102**
 Afrikaans (af), **0106**
 Amharic (am), **0113**
 Arabic (ar), **0118**
 Assamese (as), **0119**
 Aymara (ay), **0125**
 Azerbaijani (az), **0126**
 Bashkir (ba), **0201**
 Byelorussian (be), **0205**
 Bulgarian (bg), **0207**
 Bihari (bh), **0208**
 Bislama (bi), **0209**
 Bengali (bn), **0214**
 Tibetan (bo), **0215**
 Breton (br), **0218**
 Catalan (ca), **0301**
 Corsican (co), **0315**
 Czech (cs), **0319**
 Welsh (cy), **0325**
 Danish (da), **0401**

Bhutani (dz), **0426**
 Esperanto (eo), **0515**
 Estonian (et), **0520**
 Basque (eu), **0521**
 Persian (fa), **0601**
 Finnish (fi), **0609**
 Fiji (fj), **0610**
 Faroese (fo), **0615**
 Frisian (fy), **0625**
 Irish (ga), **0701**
 Scots-Gaelic (gd), **0704**
 Galician (gl), **0712**
 Greek (gr), **0714**
 Guarani (gn), **0721**
 Gujarati (gu), **0721**
 Javanese (jv), **1023**
 Georgian (ka), **1101**
 Kazakh (kk), **1111**
 Greenlandic (kl), **1112**
 Cambodian (km), **1113**
 Kannada (kn), **1114**
 Kashmiri (ks), **1119**
 Kurdish (ku), **1121**

Kirghiz (ky), **1125**
 Latin (la), **1201**
 Lingala (ln), **1214**
 Laothian (lo), **1215**
 Lithuanian (lt), **1220**
 Latvian (lv), **1222**
 Malagasy (mg), **1307**
 Maori (mi), **1309**
 Macedonian (mk), **1311**
 Malayalam (ml), **1312**
 Mongolian (mn), **1314**
 Moldavian (mo), **1315**
 Marathi (mr), **1318**
 Malay (ms), **1319**
 Hausa (ha), **1320**
 Burmese (my), **1325**
 Nauru (na), **1401**
 Nepali (ne), **1405**
 Norwegian (no), **1415**
 Occitan (oc), **1503**
 Oromo (om), **1503**
 Oriya (or), **1518**
 Panjabi (pa), **1611**
 Polish (pl), **1612**
 Pashto, Pushto (ps), **1619**
 Quechua (qu), **1721**
 Rhaeto-Romance (rm), **1813**
 Kirundi (rn), **1814**
 Romanian (ro), **1815**
 Kinyarwanda (rw), **1823**
 Sanskrit (sa), **1901**
 Sindhi (sd), **1904**
 Sangho (sg), **1907**
 Serbo-Croatian (sh), **1908**

Sinhalese (si), **1909**
 Slovak (sk), **1911**
 Slovenian (sl), **1912**
 Samoan (sm), **1913**
 Shona (sn), **1914**
 Somali (so), **1915**
 Albanian (sq), **1917**
 Serbian (sr), **1918**
 Siswati (ss), **1919**
 Sesotho (st), **1920**
 Sundanese (su), **1921**
 Swahili (sw), **1923**
 Tamil (ta), **2001**
 Telugu (te), **2005**
 Tajik (tg), **2007**
 Thai (th), **2008**
 Tigrinya (ti), **2009**
 Turkmen (tk), **2011**
 Tagalog (tl), **2012**
 Setswana (tn), **2014**
 Tonga (to), **2015**
 Turkish (tr), **2018**
 Tsonga (ts), **2019**
 Tatar (tt), **2020**
 Urdu (ur), **2118**
 Uzbek (uz), **2126**
 Vietnamese (vi), **2209**
 Volapük (vo), **2215**
 Wolof (wo), **2315**
 Xhosa (xh), **2408**
 Yoruba (yu), **2515**
 Zulu (zu), **2621**

Перечень кодов стран

Страна, код страны, буква кода страны



Argentina, **0118**, ar
 Australia, **0121**, au
 Austria, **0120**, at
 Belgium, **0205**, be
 Brazil, **0218**, br
 Canada, **0301**, ca
 Chile, **0312**, cl
 China, **0314**, cn
 Denmark, **0411**, dk

Finland, **0609**, fi
 France, **0618**, fr
 Germany, **0405**, de
 Hong Kong, **0811**, hk
 India, **0914**, in
 Indonesia, **0904**, id
 Italy, **0920**, it
 Japan, **1016**, jp
 Korea, Republic of, **1118**, kr

Malaysia, **1325**, my
 Mexico, **1324**, mx
 Netherlands, **1412**, nl
 New Zealand, **1426**, nz
 Norway, **1415**, no
 Pakistan, **1611**, pk
 Philippines, **1608**, ph
 Portugal, **1620**, pt
 Russian Federation, **1821**, ru

Singapore, **1907**, sg
 Spain, **0519**, es
 Sweden, **1905**, se
 Switzerland, **0908**, ch
 Taiwan, **2023**, tw
 Thailand, **2008**, th
 United Kingdom, **0702**, gb
 USA, **2119**, us

Глоссарий

Аналоговый звук	Представление звука на диске в виде электрического сигнала. См. также <i>Цифровой звук</i> .
Форматное соотношение	Отношение между шириной экрана телевизора и его высотой. Обычные телевизоры имеют соотношение 4:3; широкоэкранные модели имеют соотношение 16:9.
Цифровой звук	Косвенное представление звука в виде цифр. См. также <i>Частота дискретизации</i> и <i>Аналоговый звук</i> .
Dolby Digital	Многоканальное кодирование звука, разработанное Dolby Laboratories, которое позволяет записать на диск намного больше аудиоданных, чем при кодировании в формате PCM. См. также <i>PCM (Pulse Code Modulation - импульсно-кодовая модуляция)</i> .
	
DRM	Система защиты от копирования DRM (технология управления цифровыми правами) - это технология, разработанная для предотвращения нелегального копирования путем ограничения воспроизведения, например, воспроизведения материала на других устройствах, кроме компьютера (или другого записывающего оборудования WMA), на котором он был записан. Для получения подробных сведений см. инструкции по эксплуатации или файлы справки, прилагаемые к компьютеру (или другому записывающему оборудованию WMA) и/или программному обеспечению.
DTS	Многоканальное кодирование звука, разработанное Digital Theater Systems, которое позволяет записать на диск намного больше аудиоданных, чем при кодировании в формате PCM. См. также <i>PCM (Pulse Code Modulation - импульсно-кодовая модуляция)</i> .
	
EXIF (Exchangeable Image File - обмен файлами изображений)	Формат файла, разработанный компанией Fuji Photo Film для цифровых фотокамер. В цифровых фотокамерах разных производителей используется этот формат сжатых файлов, в котором заложена информация о дате, времени и миниатюре изображения, а также собственно данные изображения.
Расширение файла	Тег, добавляемый в конце имени файла и обозначающий тип файла. Например: расширение ".mp3" соответствует файлу MP3.
Формат ISO 9660	Международный стандарт громкости и структуры файлов дисков CD-ROM.
JPEG	Стандартный формат файла, используемый для неподвижных изображений. Файлы JPEG можно определить по расширению ".jpg".
MP3	MP3 (MPEG1 audio layer 3) - это формат сжатого стереофонического аудиофайла. Эти файлы распознаются по расширению ".mp3".
MPEG audio	Формат звука, используемый для дисков Video CD/Super VCD и некоторых дисков DVD.
PBC (PlayBack Control - управление воспроизведением)	Система навигации по экранному меню диска Video CD/Super VCD, записанному на диске.
PCM (Pulse Code Modulation - импульсно-кодовая модуляция)	Система кодирования цифрового звука, используемая на дисках CD. Обеспечивает хорошее качество, но требует большего объема данных по сравнению с такими форматами кодирования, как Dolby Digital, DTS и MPEG. См. также <i>Цифровой звук</i> .

Дополнительная информация

Прогрессивная развертка видео	Все линии, образующие видеоизображение, обновляются за один проход (по сравнению с чересстрочным режимом видео, для которого требуется два прохода для обновления всего изображения).
Зоны	Используются для установки соответствия между дисками DVD-Video и проигрывателями с конкретными зонами мира. Для получения дополнительной информации см. раздел <i>Зоны для дисков DVD-Video</i> на стр. 21.
Частота дискретизации	Частота измерения звука для его преобразования в цифровые аудиоданные. Чем выше частота, тем выше качество звука. Диск CD - 44,1 кГц; диск DVD - до 96 кГц. См. также <i>Цифровой звук</i> .
WMA	WMA является аббревиатурой от Windows Media Audio и означает технологию сжатия звука, разработанную корпорацией Microsoft. Эти файлы распознаются по расширению ".wma". Microsoft, Windows Media и логотип Windows являются торговыми марками или зарегистрированными торговыми марками корпорации Microsoft в США и/или других странах.

Изготовлено по лицензии компании Dolby Laboratories. "Долби" и знак в виде двойной буквы D являются товарными знаками компании Dolby Laboratories.

"DTS" и "DTS Digital Out" являются зарегистрированными торговыми марками Digital Theater Systems, Inc.

Выходной разъем AV

Разъем AV (назначение 21-штырькового разъема)

Выходной разъем AV 21-штырьковый разъем

Этот разъем обеспечивает передачу видео- и аудиосигналов при подключении к совместимому цветному телевизору или монитору.

20 18 16 14 12 10 8 6 4 2



21 19 17 15 13 11 9 7 5 3 1

Номер штырька

1	аудиовыход 2/П
3	аудиовыход 1/Л
4	ЗАЗЕМЛЕНИЕ
7	выход В (синий)
8	состояние
11	выход G (зеленый)
15	выход R (красный) или С (голубой)
17	ЗАЗЕМЛЕНИЕ
19	видеовыход или выход Y (желтый)
21	ЗАЗЕМЛЕНИЕ

Глава 9

Воспроизведение видео формата DivX® (только для модели DV-470)

О формате DivX

DivX - это формат сжатого цифрового видео, преобразование в который выполняется с помощью видекодека DivX® компании DivXNetworks, Inc. С помощью этого проигрывателя можно воспроизводить видеофайлы формата DivX, записанные на диски CD-R/RW/ROM. Придерживаясь терминологии для формата DVD-Video, отдельные видеофайлы формата DivX называют главами – "Title". При присвоении имен файлам/главам перед их записью на диск CD-R/RW помните, что по умолчанию они будут воспроизводиться в алфавитном порядке.

Совместимость видео формата DivX

- Сертифицированные продукты марки DivX®.
- Видеосодержимое форматов DivX® 5, DivX® 4, DivX® 3 и DivX® VOD (в соответствии с техническими требованиями к сертификации DivX®).
- Расширения файлов: .avi и .divx (должны использоваться для того, чтобы проигрыватель распознал видеофайлы DivX). *Следует помнить, что все файлы с расширением .avi распознаются проигрывателем как файлы формата MPEG4, но не все они являются видеофайлами формата DivX и, следовательно, могут не воспроизводиться этим проигрывателем.*
- Носители: диски CD-R/RW/ROM, отформатированные в соответствии со стандартом ISO 9660*.
* Удовлетворяют требованиям стандарта ISO 9660 Level 1 или 2. Физический формат диска CD: Mode1, Mode2 XA Form1. Этот проигрыватель поддерживает файловые системы как Romeo, так и Joliet.
- Воспроизведение мультисессионных дисков: нет.
- Воспроизведение незакрытых дисков: нет.
- Файловая структура: до 299 папок; до 648 папок и файлов, содержащихся в одной папке.

DivX, DivX Certified и связанные с ними логотипы являются торговыми марками DivXNetworks, Inc. и используются по лицензии.

Воспроизведение видео формата DivX

Если диск содержит только файлы формата DivX, можно сразу начать их просмотр. В следующей таблице приведены все основные кнопки управления воспроизведением. Если на диске, кроме видеофайлов в формате DivX, имеются мультимедийные файлы других типов (например, файлы MP3), в экранном меню сначала необходимо выбрать, следует ли воспроизводить видеофайлы DivX (DivX) или файлы другого типа (MP3 / WMA / JPEG).



Примечание

- При запуске воспроизведения и других операций проигрывателю может потребоваться некоторое время для поиска главы на диске. Это не является неисправностью.

Кнопка	Назначение
▶	Начало или возобновление воспроизведения. Воспроизведение глав в алфавитном порядке.
⏸	Установка паузы воспроизведения текущего диска или его возобновление.
■	Остановка воспроизведения. На передней панели отображается индикация RESUME (ВОЗОБНОВИТЬ) , которая означает, что можно продолжить воспроизведение (если требуется удалить точку возобновления, нажмите кнопку ■ еще раз). Обратите внимание, что при выключении проигрывателя точка возобновления воспроизведения не запоминается.
◀◀	Нажмите для запуска быстрого сканирования назад. Нажмите кнопку ▶ (воспроизведение) для возобновления обычного воспроизведения.
▶▶	Нажмите для запуска быстрого сканирования вперед. Нажмите кнопку ▶ (воспроизведение) для возобновления обычного воспроизведения.
⏮	Переход к началу текущей главы, затем к предыдущей главе.
⏭	Переход к следующей главе.
⏪/▶	Нажмите кнопку ⏸, затем нажмите для перехода на один кадр вперед. Нажмите и удерживайте кнопку ⏪/▶ для начала замедленного воспроизведения (нажмите эту кнопку несколько раз для изменения скорости замедленного воспроизведения).
AUDIO (АУДИО)	Нажмите для отображения воспроизводимого звука; нажмите несколько раз для изменения типа воспроизводимого звука.
SUBTITLE (СУБТИТРЫ)	Нажмите для отображения информации субтитров; нажмите несколько раз для изменения субтитров.
ZOOM (МАСШТАБ)	Нажмите для изменения масштаба изображения на экране. Нажмите несколько раз для изменения коэффициента масштабирования (2x, 4x или Normal (Обычное)).
DISPLAY (ДИСПЛЕЙ)	Нажмите несколько раз для отображения различной информации о диске, такой как прошедшее, оставшееся, общее время воспроизведения и название главы.

Обзор содержимого видеоглавы DivX с помощью Disc Navigator (Навигатора дисков)

Для перемещения по содержимому диска используйте Disc Navigator (Навигатор дисков). Обратите внимание, что если на диске имеются файлы других типов, они не будут отображаться в Disc Navigator (Навигаторе дисков).

1 Нажмите кнопку HOME MENU (ОСНОВНОЕ МЕНЮ) и выберите в экранном меню параметр “Disc Navigator” (Навигатор дисков).

2 Для перемещения используйте кнопки управления курсором (↑/↓/←/→) и кнопку ENTER (ВВОД).

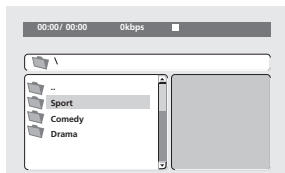

Для перемещения вверх и вниз по списку папок/глав используйте кнопки управления курсором вверх/вниз (↑/↓).

Для возврата в родительскую папку используйте кнопку курсора влево (←).

Для открытия выделенной папки используйте кнопку ENTER (ВВОД) или кнопку курсора вправо (→).

• Для возврата в родительскую папку можно также перейти в верхнюю часть списка на папку “..” и нажать кнопку ENTER (ВВОД).

3 Для воспроизведения выделенной главы нажмите кнопку ENTER (ВВОД).

• Воспроизведение начинается с выбранной главы и продолжается до конца папки.



Совет

• Для воспроизведения не только текущей папки, но и всего диска, закройте окно Disc Navigator (Навигатор дисков) и начните воспроизведение с помощью кнопки ► (воспроизведение).

Повторное воспроизведение

Функцию повторного воспроизведения можно использовать для повторного воспроизведения отдельных глав, имеющихся на диске.

1 Во время воспроизведения нажмите кнопку PLAY MODE (РЕЖИМ ВОСПРОИЗВЕДЕНИЯ) и выберите “Repeat” (Повтор) в списке функций слева.

2 Выберите параметр повторного воспроизведения.

- Repeat Title (Повтор главы) – повтор воспроизведения текущей главы.
- Repeat Off (Отключить повтор) – отключение повторного воспроизведения.

Использование поиска по времени

Используйте функцию поиска по времени для перехода к указанной точке главы DivX, воспроизводимой в настоящий момент.

1 Во время воспроизведения нажмите кнопку PLAY MODE (РЕЖИМ ВОСПРОИЗВЕДЕНИЯ) и выберите “Search Mode” (Режим поиска) в списке функций слева.

2 Выберите “Time Search” (Поиск по времени).

3 Используйте номерные кнопки, введите время.

Введите количество минут и секунд, через которое требуется продолжить воспроизведение текущей главы. Например, нажмите 4, 5, 0, 0 для возобновления воспроизведения с 45 минуты от начала главы.

4 Нажмите ENTER (ВВОД) для начала воспроизведения.

О содержимом DivX® VOD

Для воспроизведения содержимого DivX VOD (видео по запросу) на этом проигрывателе необходимо сначала зарегистрировать проигрыватель у поставщика содержимого DivX VOD. Для этого необходимо сгенерировать регистрационный код DivX VOD, который предоставляется поставщику услуг.



Внимание

- Содержимое DivX VOD защищено системой DRM (технология управления цифровыми правами). Это позволяет воспроизводить содержимое только на специально зарегистрированных устройствах.
- Если вы загружаете диск, содержащий материалы DivX VOD, которые нельзя воспроизводить на вашем проигрывателе, появляется сообщение **Authorization Error (Ошибка авторизации)**, и содержимое не воспроизводится.
- Сброс проигрывателя (процедура которого описана в разделе *Сброс настроек проигрывателя* на стр. 21) приведет к потере вашего регистрационного кода.

Отображение регистрационного кода DivX VOD

1 Нажмите кнопку HOME MENU (ОСНОВНОЕ МЕНЮ) и выберите пункт “Initial Settings” (Исходные параметры).

2 Выберите “Options” (Параметры), затем “DivX VOD”.

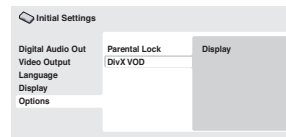

3 Выберите “Display” (Отобразить).

Отобразится 8-значный регистрационный код.

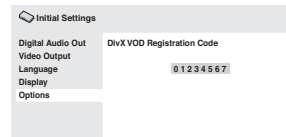

Запишите этот код, так как он потребуется при регистрации у поставщика содержимого DivX VOD.

Воспроизведение содержимого DivX® VOD

Некоторое содержимое DivX VOD можно воспроизводить определенное количество раз. Когда загружается диск с таким типом содержимого DivX VOD, оставшееся число попыток воспроизведения отображается на экране, и вы можете либо воспроизвести этот диск (уменьшив тем самым число возможных попыток), либо не воспроизводить его. Если вы загружаете диск с содержимым DivX VOD, имеющим истекший срок (например, с числом оставшихся попыток воспроизведения, равным нулю), появится сообщение **Rental Expired (Аренда просрочена)**.

Если содержимое DivX VOD предназначено для неограниченного воспроизведения, диск можно загружать в проигрыватель и воспроизводить любое количество раз, сообщение при этом отображаться не будет.

Примечание:

В соответствии со статьей Закона Российской Федерации “О защите прав потребителя” и Указанием Правительства Российской Федерации № 720 от 16 июня 1997 года корпорация Pioneer Europe NV устанавливает условие на следующую продолжительность срока службы официально поставляемых на Российский рынок товаров.

Аудио и видеооборудование: 7 лет

Переносное аудиооборудование: 6 лет

Другое оборудование (наушники, микрофон и т.д.): 5 лет

Автомобильная электроника: 6 лет

D3-7-10-6_Ru

PIONEER CORPORATION

4-1, Meguro 1-Chome, Meguro-ku, Tokyo 153-8654, Japan

PIONEER ELECTRONICS (USA) INC.

P.O. BOX 1540, Long Beach, California 90810-1540, U.S.A. TEL: (800) 421-1404

PIONEER ELECTRONICS OF CANADA, INC.

300 Allstate Parkway, Markham, Ontario L3R 0P2, Canada TEL: 1-877-283-5901

PIONEER EUROPE NV

Haven 1087, Keetberglaan 1, B-9120 Melsele, Belgium TEL: 03/570.05.11

PIONEER ELECTRONICS ASIACENTRE PTE. LTD.

253 Alexandra Road, #04-01, Singapore 159936 TEL: 65-6472-7555

PIONEER ELECTRONICS AUSTRALIA PTY. LTD.

178-184 Boundary Road, Braeside, Victoria 3195, Australia, TEL: (03) 9586-6300

PIONEER ELECTRONICS DE MEXICO S.A. DE C.V.

Blvd.Manuel Avila Camacho 138 10 piso Col.Lomas de Chapultepec, Mexico,D.F. 11000 TEL: 55-9178-4270

K002_A_En

Издано Pioneer Corporation.

© Pioneer Corporation, 2004.

Все права защищены.