

Проигрыватель CD/MP3/WMA большой мощности с RDS-тюнером и функциями управления
многодисковым проигрывателем компакт-дисков и DAB-тюнером цифрового радиовещания

Инструкция по эксплуатации

DEH-P7600MP



Pioneer *sound.vision.soul*

Установка аппарата	3
Монтажные узлы «Front-Load» стандарта DIN	3
Передний монтажный узел стандарта DIN	3
● Установка с использованием ремешка втулки	3
● Снятие аппарата	3
Задний монтажный узел стандарта DIN	4
● Установка с использованием нарезных отверстий на боковых сторонах аппарата	4
Прикрепление передней панели	4
Подключение аппарата	5
Перед началом эксплуатации	7
Благодарим Вас за покупку этого изделия Pioneer	7
О данном аппарате	7
О данной Инструкции	7
Меры предосторожности	7
В случае неисправности	7
Функциональные возможности аппарата	7
О файлах формата WMA	8
Защита аппарата от кражи	8
● Снятие передней панели	8
● Установка передней панели	8
Демонстрационные режимы	8
● Режимный режим	8
● Демонстрация функциональных возможностей аппарата	9
Режимы управления	9
Что есть что	9
Основной блок	9
Пульт дистанционного управления (ДУ)	10
Включение/выключения питания	10
Выбор источника сигнала	10
Выключение аппарата	10
Тонер	11
Прослушивание радиопередачи	11
Знакомство с усовершенствованным управлением тонером	11
Сохранение и вызов из памяти частот настройки на радиостанции	11
Настройка на мощные сигналы	11
Сохранение в памяти частот самых мощных радиостанций	11
RDS [Система радиопередачи данных]	13
Знакомство с работой системы RDS	13
Переключение дисплея RDS	13
Выбор альтернативных частот	13
● Использование операции «PI Seek» [Поиск идентификатора программы]	14
● Использование автоматического поиска «Auto PI Seek» для предварительно настроенных станций	14
● Региональное ограничение при выборе радиостанций	14
Прием сообщений о дорожной обстановке	14
Использование функций «PTY» [Код типа программы]	15
● Поиск радиостанции системы RDS по коду PTY	15
● Использование функции прерывания других радиопередач выпусками новостей	15
● Прием передач с RTY-кодом экстренных сообщений	15
● Пользование радиотекстом	16
● Обращение радиотекста на дисплее	16
Список кодов RTY	16
Встроенный проигрыватель компакт-дисков	17
Воспроизведение компакт-диска	17
Знакомство с усовершенствованным управлением встроенным проигрывателем компакт-дисков	17
Повторное воспроизведение	18
Воспроизведение дорожек в случайном порядке	18
Сканирование дорожек компакт-диска	18
Временная приостановка воспроизведения компакт-диска	18
Применение скатки и функции «BMC»	18
Выбор метода поиска	19
Поиск методом перехода к каждой десятой дорожке на диске	19
Применение функций названия диска	19
● Ввод названия диска	19
● Обращение на дисплее названий дисков	20
Применение функций CD TEXT	20
● Обращение на дисплее текстовых записей на дисках CD TEXT	20
● Проплывание текстовых заголовков на дисплее	20
Проигрыватель файлов формата MP3/WMA/WAV	21
Знакомство с усовершенствованным управлением встроенным проигрывателем компакт-дисков с файлами MP3/WMA/WAV	22
Повторное воспроизведение	22
Воспроизведение дорожек в случайном порядке	22
Сканирование папок и дорожек	22
Временная приостановка воспроизведения файлов MP3/WMA/WAV/23	23
Использование скатки и функции «BMC»	23
Выбор папок из списка названий	23
Выбор метода поиска	23
Поиск методом перехода к каждой десятой дорожке в папке	24
Включение/отключение дисплейного отображения текстового дескриптора (метки)	24
Отображение текстовой информации, записанной на диске с файлами MP3/WMA/WAV	24
● При воспроизведении диска с файлами MP3/WMA	24
● При воспроизведении диска с файлами WAV	25
Сдвиг текстовых данных на дисплее	25
Многодисковый проигрыватель компакт-дисков	25
Воспроизведение компакт-дисков	25
30-дисковый проигрыватель компакт-дисков	26
Знакомство с усовершенствованным управлением многодисковым проигрывателем компакт-дисков	26
Повторное воспроизведение	26
Воспроизведение дорожек в случайном порядке	26
Обзорное воспроизведение компакт-дисков и дорожек	27
Временная приостановка воспроизведения компакт-диска	27
Применение списка воспроизведения функции «ITS»	27
● Создание списка воспроизведения при помощи операции ITS-программирования	27
● Воспроизведение дорожек из Вашего списка воспроизведения ITS	27

● Стирание дорожки из списка воспроизведения ITS	28
● Стирание диска из списка воспроизведения ITS	28
Применение функций названия диска	28
● Ввод названия диска	28
● Обращение на дисплее названий дисков	29
Применение функций CD TEXT	29
● Обращение на дисплее текстовых записей на дисках CD TEXT	29
● Сдвиг текстовых заголовков на дисплее	30
Применение функций скатки и динамического выделения басов	30
Настройка параметров звука	32
Применение эквалайзера	32
Вызов профиля эквалайзера из памяти	32
● Настройка профиля эквалайзера	32
● Точная настройка профиля эквалайзера	33
Настройка низких и высоких частот	33
● Настройка уровня сигнала на низких и высоких частотах	33
● Выбор частоты низкочастотной полосы	34
● Выбор частоты высокочастотной полосы	34
Настройка тонокompенсации	34
Применение выхода канала сабвуфера	34
● Настройка параметров сабвуфера	34
● Применение выхода без предвысказаний сигнала	35
● Регулировка уровня сигнала на выходе без предвысказаний	35
Применение фильтра высоких частот	35
Настройка уровня источников сигналов	35
Применение автоматической регулировки уровня громкости	36
Исходные настройки	36
Установка параметров исходных настроек	36
Установка часов	36
Установка шага настройки в диапазоне FM	37
Включение/отключение функции «Auto PI Seek» [Автоматический поиск идентификатора программы]	37
Включение/отключение процедурного звукового сигнала	37
Включение/отключение входа для дополнительных устройств	37
Включение/выключение настройки регулятора яркости дисплея	38
Настройка яркости	38
Выбор цвета подсветки	38
Настройка устройства управления выходами на задние громкоговорители и сабвуфер	38
Переключение функций отключения/ослабления звука при телефонном разговоре	47
Включение/выключение функции «Ever Scroll»	39
Прочие функции	46
Применение Режимы управления 2	40
● Тонер	40
● Встроенный проигрыватель компакт-дисков	40
● Проигрыватель файлов формата MP3/WMA/WAV и многодисковый проигрыватель компакт-дисков	40
● DAB-тонер цифрового радиовещания	40
● Телевизор	40
● Проигрыватель DVD дисков и многодисковый проигрыватель DVD-дисков	41
● Дополнительные устройства	41
Использование источника «AUX» [Вход для дополнительных устройств]	41
● Выбор входа «AUX» в качестве источника	41
● Установка названия для источника сигнала, подключенного ко входу «AUX»	41
Использование различных разъемов дисплейных заставок	41
Знакомство с управлением DAB-тонером цифрового звукового радиовещания	42
● Управление функциями	42
● Смена метки	42
● Управление дикторскими сообщениями с помощью меню функций	42
● Функция «Available PTY» [Доступные коды PTY]	42
● Применение динамической метки	43
● Знакомство с управлением проигрывателем дисков DVD	43
● Управление функциями	43
● Прерывание меню функций	43
● Применение функций списка ITS-воспроизведения и списка названий дисков	44
Дополнительная информация	44
Посещение сообщений об ошибках встроенного проигрывателя компакт-дисков	44
Проигрыватель компакт-дисков и вход за ним	44
Диски CD-R,CD-RW	45
Файлы формата MP3, WMA и WAV	45
● Дополнительная информация о файлах MP3	46
● Дополнительная информация о файлах WMA	46
● Дополнительная информация о файлах WAV	46
О папках и файлах MP3/WMA/WAV	46
Применяемые термины	47
Технические характеристики	48

Установка аппарата

Примечания

- Перед окончательной установкой данного аппарата, временно соединив провода убедитесь, что все соединения выполнены верно, а аппарат и вся система работают должным образом.
- Для обеспечения правильного монтажа используйте только детали, прилагаемые к аппарату. Применение нестандартных деталей может привести к нарушениям в работе аппарата.
- Проконсультируйтесь у продавца, требуется ли при установке аппарата сверлить отверстия или произвести другие изменения в конструкции Вашего транспортного средства.
- Установите аппарат в месте, где он не будет мешать водителю и не травмирует пассажира в случае внезапной остановки автомобиля, например в чрезвычайных обстоятельствах.
- При перегреве полупроводниковый лазер будет поврежден, поэтому не устанавливайте аппарат в горячих местах - например, рядом с выпускным отверстием отопителя.
- Аппарат может не обеспечивать свои оптимальные характеристики при установке под углом, превышающим 60° от горизонтали.

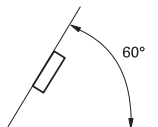

Монтажные узлы «Front»/«Rear» стандарта DIN

Данное устройство может устанавливаться как с фронтальным креплением (обычное стандартное крепление на панели), так и с тыловым креплением (стандартное тыловое крепление с использованием резьбовых отверстий на боковых стенках устройства). Подробности приведены в следующих иллюстрированных методиках по установке.

Передний монтажный узел стандарта DIN

Установка при помощи резиновой втулки

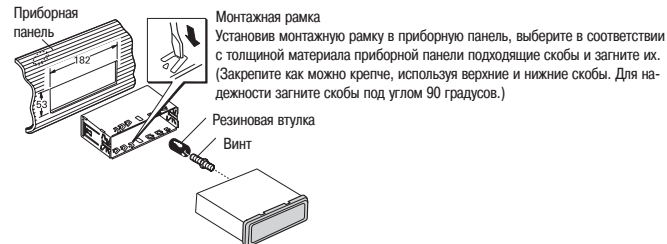

Снятие аппарата

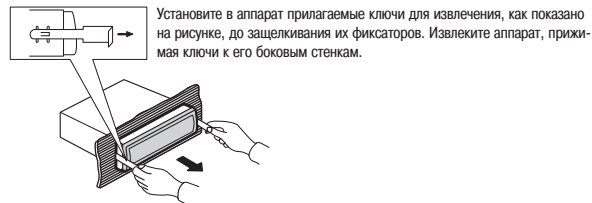
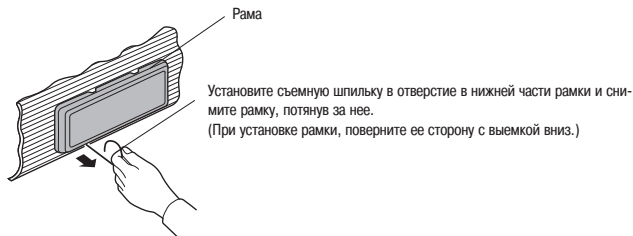

Установка аппарата

Задний монтажный узел стандарта DIN

Установка с использованием резьбовых отверстий на боковых стенках устройства

1. Снимите рамку.

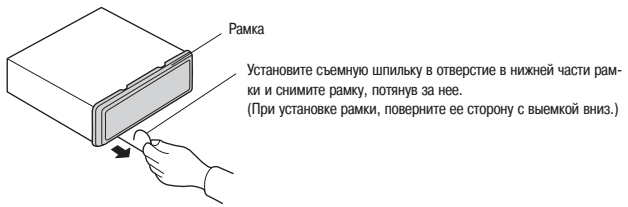

2. Прикрепите аппарат к заводскому кронштейну для установки радиоприемника.

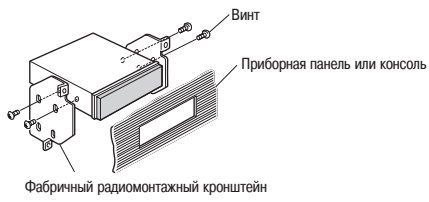
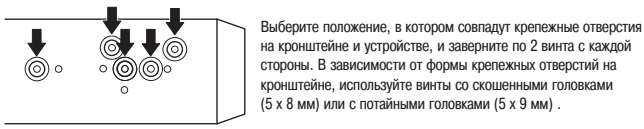

Прикрепление передней панели

Если Вы не пользуетесь съемной передней панелью, прикрепите переднюю панель к аппарату при помощи прилагаемых крепежных винтов.

1. Прикрепите защелки к обеим сторонам передней панели.

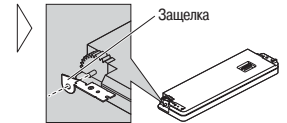

2. Приставьте переднюю панель к аппарату.

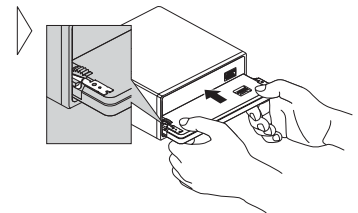

3. Защелкните защелки в вертикальном положении.

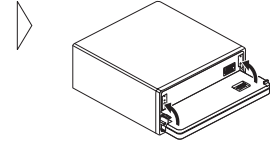

4. Прикрепите переднюю панель к аппарату при помощи крепежных винтов.

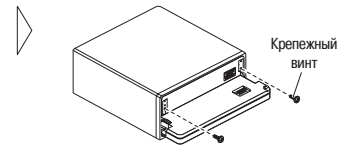

Подключение аппарата

Подключение аппарата

Примечания:

- Данный аппарат предназначен для транспортных средств с питанием от аккумуляторной батареи напряжением 12 В с минусом на массе. Перед установкой его в жилые прицепы, грузовики или автобусы, проверьте напряжение аккумуляторной батареи.
- Во избежание коротких замыканий, перед началом установки отсоедините от аккумулятора (-) провод массы.
- Уточните по соответствующим инструкциям особенности подключения дополнительного усилителя мощности и других устройств, затем, соблюдая все указанные правила, выполните соединения.
- Закрепите проводку кабельными зажимами или изоляционной лентой. Для защиты проводов обмотайте их изоляционной лентой в местах прокладки вплотную к металлическим деталям.
- Проложите и зафиксируйте всю проводку таким образом, чтобы она не могла соприкоснуться с какими-либо подвижными частями, такими как рычаги переключателя передач, стояночного тормоза и механизм перемещения сидений. Не прокладывайте провода в местах с повышенной температурой, таких как выходные отверстия отопителя. При оплавлении или повреждении изоляции возникает опасность короткого замыкания проводов на массу (корпус) транспортного средства.
- Не пропускайте желтый провод, подводящий питание, через отверстие в моторный отсек для соединения с аккумулятором. Это может привести к повреждению изоляции провода и короткому замыканию с опасными последствиями.
- Не укорачивайте провода. В этом случае цепи защиты могут функционировать неправильно.
- Никогда не подключайте питание от другого оборудования, надрезая изоляцию на подводящем проводе и подсоединяя к нему провод, подающий питание на магнитолу. В этом случае может оказаться превышенной допустимая для данного провода нагрузка по току, что приведет к его перегреву.
- При замене примените только предохранители того номинала, который указан на держателе предохранителя.
- Так как в данном устройстве применена уникальная схема BPTL, провода громкоговорителей никогда не соединяются с массой и для соединения отрицательных (-) полюсов левого и правого громкоговорителей не допускается использование общего провода.
- Громкоговорители, подсоединяемые к данному аппарату, должны быть повышенной мощности - номиналом не менее 50 Вт и сопротивлением от 4 до 8 Ом. Подсоединение громкоговорителей с мощностью и/или сопротивлением других номиналов, чем указаны выше, может привести к воспламенению, выделению дыма или повреждению громкоговорителя.
- При включении данного аппарата на сине - белый провод подается управляющее напряжение. Соедините его клеммой входа управляющего сигнала дополнительного усилителя мощности или к клемме управления приводом выдвижной автомобильной автоматической антенны (на указанном проводе максимальный ток не превышает 300 мА, а напряжение 12 В). Если автомобиль оснащен антенной, размещенной на стекле, соедините с этим проводом вывод питания усилителя антенны.
- При применении дополнительного усилителя мощности ни в коем случае не подключайте сине - белый провод к клемме входа питания усилителя. Также не подключайте сине - белый провод к клемме питания автоматической антенны. Такое подключение может привести к чрезмерному потреблению тока и нарушению работы данного аппарата.
- Во избежание короткого замыкания, обмотайте неиспользуемые провода изоляционной лентой. Особенно надежно изолируйте неиспользуемые провода для громкоговорителей. Если провода не изолированы, существует вероятность их короткого замыкания.
- Для предотвращения неправильного подключения, входная часть разъема шины IP-BUS изготавливается синего цвета, а выходная часть - черного. Для правильного подключения, соединяйте между собой разъемы одного цвета.

- Если данный аппарат магнитола устанавливается в транспортное средство, в замке зажигания которого нет положения «ACC» [Принадлежности], то красный провод аппарата подключается к контакту, соответствующему положению ON/OFF [Включено/Выключено] замка зажигания. В противном случае аккумулятор может разрядиться, если Вы оставите транспортное средство на несколько часов.



Позиция «ACC»



Нет позиции «ACC»

- Черный провод соединяется с массой. Пожалуйста, соедините его с массой отдельно от соединения с массой мощных потребителей электроэнергии, таких как усилитель мощности. Если соединить все провода подключения к массе вместе на одну клемму, при нарушении контакта возникает опасность воспламенения.
- Провода данного аппарата и других устройств могут быть разного цвета, даже если они выполняют одну и ту же функцию. При подключении данного аппарата к другим устройствам, сверяйтесь с прилагаемыми к аппаратуре инструкциями и соединяйте провода, имеющие одно и то же назначение.

Подключение аппарата

Цвет проводов данного изделия соответствует новому стандарту

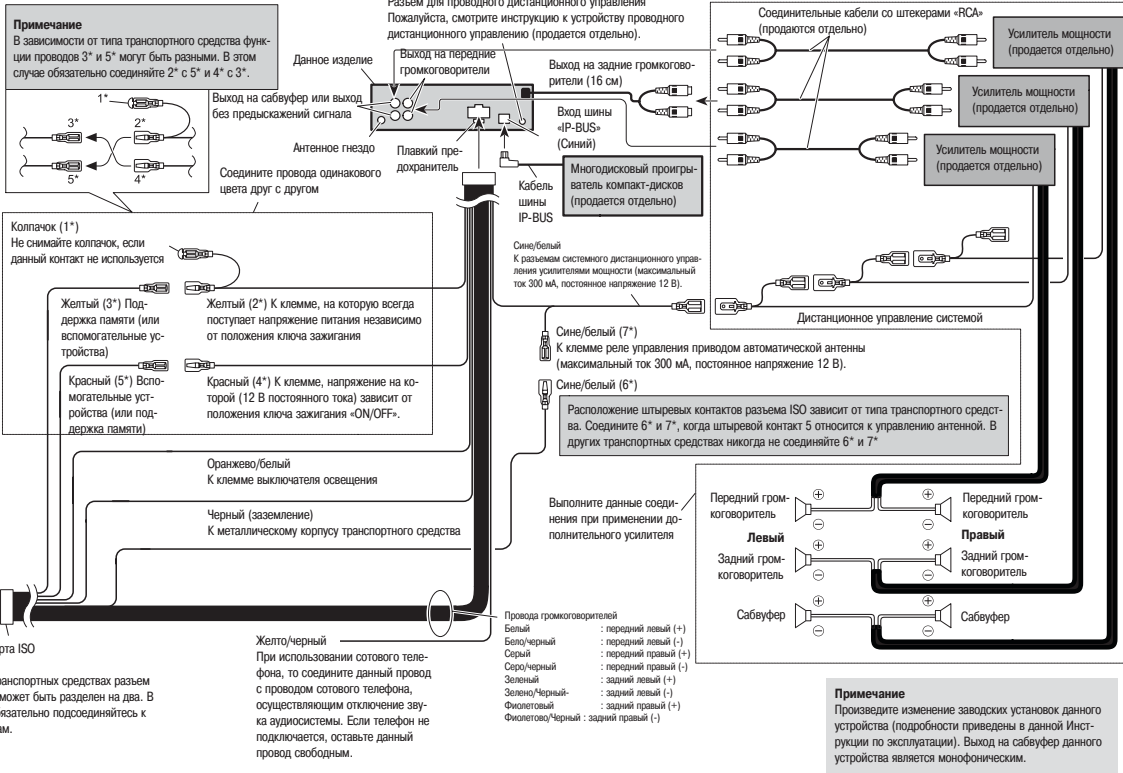

Перед началом эксплуатации

Благодарим Вас за приобретение изделия компании Pioneer.

Пожалуйста, внимательно прочтите данную инструкцию для ознакомления с правильной методикой управления Вашей моделью. После прочтения сохраните данную инструкцию для обращения к ней в дальнейшем.

О данном аппарате

В данном аппарате используются частотные диапазоны тюнера, применяемые в радиовещании в странах Западной Европы, Азии, Африки, тихоокеанских островов и на Ближнем Востоке. При использовании в других регионах надлежащий радиоприем, возможно, не будет обеспечиваться. Функция «RDS» [Система радиопередачи данных] действует только в районах с радиостанциями диапазона FM, передающими сигналы системы RDS.

О данной Инструкции

Данный аппарат оснащен множеством сложных функций, обеспечивающих великолепный радиоприем и управление работой. Все функции создавались для наибольшего упрощения эксплуатации, однако назначение многих из них не понятно из их названия. Данная Инструкция по эксплуатации поможет Вам полностью использовать возможности данного аппарата и получить максимальное удовольствие от прослушивания.

Рекомендуем Вам ознакомиться с функциями и их действием, внимательно прочитав настоящую Инструкцию перед началом эксплуатации данного аппарата. Особенно важно прочесть и соблюдать меры предосторожности, приведенные на этой странице и в других разделах Инструкции.

Меры предосторожности

- К нижней части данного аппарата приклеена этикетка «CLASS 1 LASER PRODUCT» [Лазерное изделие 1-го класса].
- Функция Pioneer CarStereo-Pass предназначена только для использования в Германии.
- Держите данную инструкцию в доступном месте для обращения к ней за советами по способам управления и мерам предосторожности.
- Всегда поддерживайте низкий уровень громкости достаточным для того, чтобы слышать звуки, раздающиеся снаружи автомобиля.
- Защищайте аппарат от влаги.



- При отключении или разрядке аккумулятора содержимое памяти предварительных настроек будет стерто и ее придется программировать заново.

При неисправности

Если данный аппарат не работает должным образом, обратитесь к поставщику или в ближайший сервисный центр компании Pioneer.

Функциональные возможности аппарата

Воспроизведение компакт-дисков

Возможно воспроизведение музыкальных дисков типа CD/CD-R/CD-RW.

Воспроизведение файлов формата MP3

Вы можете воспроизводить записанные на диски CD/CD-R/CD-RW файлы формата MP3 (записи в стандарте ISO9660 Level 1/Level 2).

- При продаже данного аппарата Вам передается право на частное, некоммерческое использование и не передается права, даже косвенного, на использование данного изделия в каком-либо коммерческом (т.е. приносящем доход) вещании (наземном, спутниковом, кабельном и/или с помощью любых иных носителей информации) в режиме реального времени, вещание/передачу через Интернет, локальные и/или иные сети, или в иных электронных системах распространения информации, таких как системы платного распространения аудиозаписей или предоставления аудиозаписей по заказу. Такое применение требует приобретения отдельной лицензии. Для получения более подробной информации посетите, пожалуйста, сайт <http://www.mp3licensing.com>.

Воспроизведение файлов формата WMA

Вы можете воспроизводить записанные на диски CD/CD-R/CD-RW файлы формата WMA (записи в стандарте ISO9660 Level 1/Level 2).



Воспроизведение файлов формата WAV

Вы можете воспроизводить записанные на диски CD/CD-R/CD-RW файлы формата WAV (записи в формате линейной PCM (LPCM) или MS ADPCM).

Перед началом эксплуатации

О формате WMA

Напечатанный на упаковочной коробке Логотип Windows Media указывает, что данный аппарат может воспроизводить данные формата WMA.

WMA является сокращением от Windows Media Audio и относится к технологии сжатия аудио-записей, разработанной Microsoft Corporation. Данные формата WMA могут кодироваться при помощи Windows Media Player версии 7 или более поздней.

Названия Microsoft, Windows Media и логотип Windows являются товарными знаками или зарегистрированными торговыми марками корпорации Microsoft Corporation в Соединенных Штатах и/или в других странах.

Примечания

- Данный аппарат может работать неправильно При использовании для кодирования файлов WMA некоторых прикладных программ.
- Названия альбомов и иные текстовые данные могут отображаться на дисплее неправильно при использовании для кодирования файлов WMA некоторых прикладных программ.

Защита аппарата от кражи

Для предотвращения кражи переднюю панель можно отсоединить от основного блока и хранить в защитном футляре.

- Если в течение пяти секунд после выключения зажигания не отсоединить от головного блока переднюю панель, прозвучит предупредительный звуковой сигнал.
- Вы можете отключить предупредительный сигнал. Подробности смотрите в разделе «Включение/отключение предупредительного звукового сигнала» на странице 37.

Важные замечания

- Ни в коем случае не применяйте силу и не держитесь за дисплей и за кнопки при отсоединении и установке передней панели.
- Не подвергайте переднюю панель сильному ударам.
- Не оставляйте переднюю панель на открытом солнце и при высокой температуре.

Снятие передней панели

1. Для открытия передней панели нажмите кнопку «OPEN» [Открыть].
2. Возьмитесь за левую сторону передней панели и плавно потяните за нее.
Крепко не сжимайте и не роняйте панель.
3. Поместите переднюю панель в защитный футляр, предусмотренный для безопасного хранения.

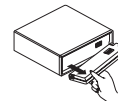

Установка передней панели

- Установите переднюю панель, приложив ее к аппарату и надежно защелкнув крепежные крючки.

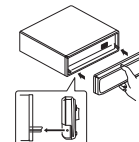

Демонстрационные режимы

В данном аппарате имеются два демонстрационных режима. Одним из них является реверсный режим, а другим - режим демонстрации функциональных возможностей аппарата.

- Демонстрационный режим нельзя отменить при открытой передней панели.

Важное замечание

- Красный провод («ACC») аппарата должен быть подключен к клемме, связанной с цепью, управляемой замком зажигания. В противном случае может произойти разрядка аккумулятора транспортного средства.

Реверсный режим

Если Вы не выполняете никаких действий в течение приблизительно 30 секунд, экранная индикация начинает переключаться на обратное отображение, а затем переключение происходит каждые 10 секунд. Нажатие кнопки с цифрой 5 при отключенном питании аппарата и ключе зажигания установленном в положение «ACC» или «ON» [Включено], отменяет реверсный режим. Для включения реверсного режима нажмите цифровую кнопку с цифрой 5 еще раз.

Перед началом эксплуатации

Демонстрация функциональных возможностей

Режим демонстрации функциональных возможностей включается автоматически при отключенном питании аппарата и ключе зажигания установленном в положение «АСС» или «ON» [Включено]. При нажатии кнопки с цифрой «6» во время демонстрации функциональных возможностей отменяет данный режим демонстрации функциональных возможностей. Для включения режима демонстрации функциональных возможностей нажмите кнопку с цифрой 6 еще раз. Не забывайте, что демонстрация функциональных возможностей при выключенном двигателе может привести к разрядке аккумулятора.

Режимы управления

В данном аппарате имеются два режима управления: режим управления 1 и 2. Режим управления 1 позволяет управлять всеми функциями данного аппарата. Режим управления 2 позволяет Вам упрощенно управлять основными функциями каждого источника сигнала. В данном руководстве объясняется работа режима управления 1. Пожалуйста, смотрите подробности по работе режима управления 2 в разделе «Применение режима управления 2» на странице 40.

Что есть что

Основной блок

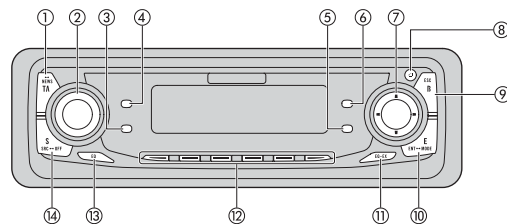

- 1) Кнопка «ТА» [Дорожно-транспортные сообщения]**
Нажмите для включения и выключения функции дорожно-транспортных сообщений.
- 2) «VOLUME» [Уровень громкости]**
При нажатии на ручку «VOLUME», она выдвигается и становится легче ее поворачивать. Для возвращения ручки «VOLUME» в первоначальное положение, нажмите на нее еще раз. Поворачивайте данную ручку для увеличения или уменьшения уровня громкости.
- 3) Кнопка «DISPLAY» [Дисплей]**
Нажмите для выбора разных дисплеев.
- 4) Кнопка «TEXT» [Текст]**
Нажмите для включения/выключения функции радиотекста.
- 5) Кнопка «FUNCTION» [Функция]**
Нажмите для выбора функций.
- 6) Кнопка «AUDIO» [Звук]**
Нажмите ее для выбора различных органов управления качеством звука.
- 7) Кнопки «▲»/«▼»/«▶»/«◀»**
Нажмите для управления ручной настройкой, быстрого перемещения по диску в прямом или обратном направлении, поиска дорожек. Также применяются для управления функциями.
- 8) Кнопка «OPEN» [Открыть]**
Нажмите для открывания передней панели.
- 9) Кнопка «BAND» [Диапазон радиочастот]**
Нажимайте для выбора одного из трех диапазонов: «FM» [УКВ] и «MW»/«LW» [Средние/Длинные волны], а также для отмены режима управления функциями.
- 10) Кнопка «ENTERTAINMENT» [Развлечения]**
Нажимайте для смены развлекательных заставок на дисплее.
- 11) Кнопка «EQ-EX» [Компенсация профилей эквалайзера]**
Нажмите и удерживайте для переключения между функциями «EQ-EX» и «SREQ». Нажмите для управления каждой из функций.
- 12) Кнопки с цифрами от 1 до 6**
Нажмите для переключения на предварительно настроенные радиостанции, а также для выбора диска по номеру при использовании многодискового проигрывателя компакт-дисков.
- 13) Кнопка «EQ» [Эквалайзер]**
Нажмите для выбора различных характеристик настройки эквалайзера.
- 14) Кнопка «SOURCE» [Источник сигнала]**
Данный аппарат включается при выборе источника сигнала. Нажимайте для последовательного переключения между всеми имеющимися источниками.

Что есть что

Пульт дистанционного управления

Пульт дистанционного управления CD-SR100, устанавливаемый на рулевом колесе, продается отдельно.

Действие кнопок пульта дистанционного управления аналогично нажатию соответствующих кнопок на основном блоке. О действии каждой кнопки смотрите разъяснения по основному блоку, за исключением кнопки «ATT», действие которой пояснено ниже.

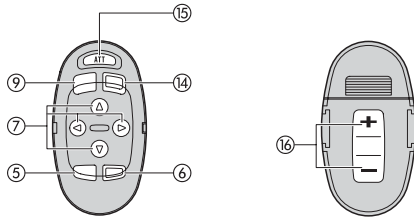

(15) Кнопка «ATT» [Ослабление сигнала]

Нажмите эту кнопку для быстрого снижения уровня громкости примерно на 90%. Для восстановления первоначального уровня громкости нажмите кнопку еще раз.

(16) Кнопка «VOLUME» [Уровень громкости]

Нажимайте для повышения или понижения уровня громкости.

Включение/выключение питания

Включение аппарата

- Для включения аппарата нажмите кнопку «SOURCE» [Источник сигнала]. Аппарат включается при выборе источника сигнала.

Выбор источника сигнала

Вы можете выбрать любой источник, сигнал с которого хотите прослушивать. Для переключения на встроенный проигрыватель компакт-дисков, установите диск в аппарат (подробности на странице 17).

- Для выбора источника сигнала нажмите кнопку «SOURCE».

При нажатии кнопки «SOURCE» аппарат последовательно переключается между следующими источниками сигнала:

«DAB» [цифровое звуковое радиовещание] - Тюнер - Телевизор - Проигрыватель дисков DVD/Многодисковый проигрыватель дисков DVD - Встроенный проигрыватель компакт-дисков - Многодисковый проигрыватель компакт-дисков - Внешнее устройство 1 - Внешнее устройство 2 - «AUX» [Вход для дополнительных устройств]

Примечания

- В следующих случаях источник звука не будет меняться:
 - Если устройство, соответствующее каждому из источников сигнала, не подключено к данному аппарату.
 - Если в аппарат не установлен диск.
 - Если в проигрыватель дисков DVD не установлен диск.
 - Если в многодисковый проигрыватель компакт-дисков не установлен магазин.
 - Если в многодисковый проигрыватель дисков DVD не установлен магазин.
 - Если отключен вход для дополнительных устройств «AUX» - установлено значение «Off» [Выключено] (подробности на странице 37).
- Внешним устройством является аппаратура производства компании Pioneer (в том числе и та, которая будет выпускаться в будущем), которая, хотя и не совместима в качестве источника, позволяет управлять своими основными функциями с данного аппарата. Данный аппарат может управлять двумя внешними устройствами. При подключении двух внешних устройств, из них аппарат автоматически распознает их как «внешнее устройство 1» или «внешнее устройство 2».
- Когда сине-белый провод данного аппарата подключен к разъему реле управления автоматической антенной автомобиля, при подключении соответствующего источника сигнала данного аппарата антенна выдвигается. Для того, чтобы убрать антенну, отключите данный источник сигнала.

Выключение аппарата

- Нажмите и удерживайте кнопку «SOURCE», пока аппарат не выключится.

Тюнер

Прслушивание радиопередач

Ниже приведены основные приемы управления работой радиоприемника. Разъяснение усовершенствованного управления тюнером начинается на этой странице.

Функция «AF» (поиск альтернативных частот) данного аппарата может быть включена и выключена. При обычной процедуре настройки функция «AF» должна быть выключена.

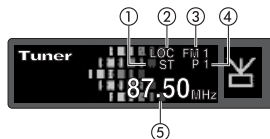

(1) Индикатор стереофонического приема (ST)

Показывает, что на выбранной частоте ведется радиопередача в стереофоническом режиме.

(2) Индикатор «LOC» [Местное вещание]

Показывает, что включен поиск местных радиостанций.

(3) Индикатор диапазона радиочастот

Показывает частотный диапазон настройки тюнера: «MW» [Средние волны], «LW» [Длинные волны] или «FM» [УКВ].

(4) Индикатор номера предварительной настройки

Показывает, какая выбрана предварительная настройка.

(5) Индикатор частоты

Показывает, на какую частоту настроен тюнер.

1. Нажатием кнопки «SOURCE» [Источник сигнала] подключите тюнер.

Последовательно нажимайте кнопку «SOURCE» до отображения на дисплее индикатора «Tuner».

2. Установите уровень громкости ручкой «VOLUME» [Уровень громкости].

Вращайте регулятор для увеличения или уменьшения уровня громкости.

3. Нажатием кнопки «BAND» [Диапазон] выберите частотный диапазон.

Последовательно нажимайте кнопку «BAND» до отображения на дисплее необходимого диапазона: «FM-1», «FM-2» или «FM3» для диапазона FM, или «MW»/«LW» [Средние/Длинные волны].

4. Для выполнения настройки вручную, нажимайте кнопку «◀» или «▶» короткими нажатиями.

При каждом нажатии частота настройки будет понижаться или повышаться на один шаг.

5. Для выполнения настройки методом автоматического поиска, нажмите и удерживайте в течение приблизительно одной секунды кнопку «◀» или «▶», затем отпустите ее.

Тюнер будет сканировать частоты, пока не обнаружит сигнал радиовещания, достаточно мощный для хорошего приема.

- Вы можете отменить автоматическую настройку быстрым нажатием кнопки «◀» или «▶».
- При нажатии и удержании кнопки «◀» или «▶» Вы можете пропускать радиостанции. Поисковая настройка начинается после отпускания данных кнопок.

Знакомство с усовершенствованным управлением тюнером

(1) Дисплей функций

Отображает текущее функциональное состояние аппарата.



• Для отображения на дисплее названий функций, нажмите кнопку «FUNCTION».

Последовательно нажимайте кнопку «FUNCTION» для переключения между следующими функциями:

- **«BSM»** [Запоминание лучших станций] - **«Regional»** [Региональные программы] - **«Local»** [Поиск местных станций] - **«PTY»** [Выбор типа программы] - **«TA»** [Ожидание сообщений о дорожной обстановке] - **«AF»** [Поиск альтернативных частот] - **«News»** [Прерывание радиопередач выпусками новостей]
- Нажмите кнопку **«BAND»** [Диапазон] для возврата к отображению частоты приема.
- При выборе диапазона частот MW/LW из всех функций Вы можете выбирать только **«BSM»** [Запоминание лучших станций] или **«Local»** [Поиск местных радиостанций].

Примечание

- Если в течение приблизительно 30 секунд не производится управление функцией, дисплей автоматически возвращается к отображению частоты приема.

Сохранение и вызов из памяти частот настройки на радиостанции

При нажатии одной из кнопок предварительных настроек **1 - 6** Вы можете легко сохранить в памяти до шести частот радиовещания для последующего вызова нажатием одной кнопки.

• Настроившись на частоту, которую хотите сохранить в памяти, нажмите и удерживайте кнопку предварительной настройки 1 - 6, пока номер этой предварительной настройки не перестанет мигать.

Номер нажимаемой Вами кнопки сначала будет мигать в индикаторе номера предварительной настройки, а затем загорится постоянно. Частота настройки на выбранную радиостанцию сохранена в памяти.

При нажатии в следующий раз этой кнопки предварительной настройки **1 - 6**, частота настройки на соответствующую радиостанцию будет вызвана из памяти.

Тюнер

Примечания

- В памяти можно сохранить до 18 предварительных настроек на радиостанции УКВ, по 6 для каждого из трех диапазонов «FM», и 6 предварительных настроек на радиостанции диапазонов MW/LW.
- Для вызова из памяти частот радиостанций, назначенных на кнопки предварительных настроек 1 - 6, Вы также можете использовать кнопки «▲» и «▼».

Настройка на мощные сигналы

Настройка на местные радиостанции позволяет Вам настраиваться только на радиостанции, передающие достаточно мощный для хорошего радиоприема сигнал.

1. Нажатием кнопки «FUNCTION» выберите функцию «Local» [Местный прием].

Нажимайте кнопку «FUNCTION» до отображения на дисплее индикации «Local».

2. Нажатием кнопки «▲» включите поиск местных радиостанций.

На дисплее отображается чувствительность поиска местных радиостанций (например, «Level 2» [Уровень 2]).

3. Нажатием кнопки «◀» или «▶» установите чувствительность.

Имеется четыре уровня чувствительности для диапазона FM и два уровня для диапазонов MW/LW.

FM: «Local 1» - «Local 2» - «Local 3» - «Local 4»

MW/LW: «Local 1» - «Local 2»

Установка уровня «Local 4» позволяет принимать только самые мощные станции, в то время как более низкие уровни позволяют Вам принимать все более и более слабые станции.

4. Если Вы пожелаете вернуться к обычному автоматическому поиску, нажмите кнопку «▼» для отключения поиска местных радиостанций.

На дисплее отобразится индикация «Local: OFF» [Поиск местных станций выключен].

Сохранение в памяти частот самых мощных радиостанций

Функция «BSM» [Запоминание лучших станций] позволяет автоматически сохранить в памяти до шести частот самых мощных радиостанций с назначением их на кнопки предварительных настроек «1» - «6». После сохранения можно настраиваться на эти частоты нажатием одной кнопки.

1. Нажатием кнопки «FUNCTION» выберите функцию «BSM».

Нажимайте кнопку «FUNCTION» до появления на дисплее индикации «BSM».

2. Нажатием кнопки «▲» включите функцию «BSM».

На дисплее начнет мигать индикатор «BSM». Во время мигания индикатора «BSM» частоты шести самых мощных радиостанций будут сохранены в памяти с назначением их на кнопки предварительных настроек 1 - 6 в порядке мощности их сигналов. По окончании настройки индикатор «BSM» перестанет мигать.

Для отмены операции сохранения в памяти нажмите кнопку «▼».

Примечание

- Операция запоминания частот настройки на радиостанции при помощи функции «BSM» может заменять своими данными те частоты настройки на радиостанции, которые Вы сохранили ранее с помощью кнопок «1» - «6».

RDS [Система радиопередачи данных]

Знакомство с работой системы RDS

RDS [система радиопередачи данных] является системой передачи данных вместе с сигналами обычных радиопередатчиков диапазона FM. Эта информация, не являющаяся звуковым сигналом, обеспечивает такие функциональные возможности, как передачу названия программы, типа программы, режим ожидания сообщений о дорожной обстановке, и автоматическая настройка. Эти функциональные возможности предназначены для оказания помощи радиослушателям в поиске и настройке на нужные радиостанции.

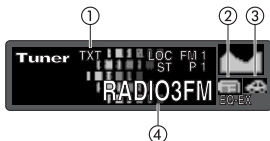

- (1) **Индикатор «TEXT» [Текст]**
Отображается на дисплее при приеме радиотекста.
- (2) **Индикатор «NEWS» [Новости]**
Отображается на дисплее при приеме программы новостей.
- Для отображения на дисплее названий функций, нажмите кнопку **«FUNCTION»**.
Последовательно нажимайте кнопку **«FUNCTION»** для переключения между следующими функциями:
• **«BSM»** [Запоминание лучших станций] - **«Regional»** [Региональные программы] - **«Local»** [Поиск местных станций] - **«PTY»** [Выбор типа программы] - **«TA»** [Ожидание сообщений о дорожной обстановке] - **«AF»** [Поиск альтернативных частот] - **«News»** [Прерывание радиопередач выпусками новостей]
• Нажмите кнопку **«BAND»** [Диапазон] для возврата к отображению частоты приема.
• При выборе диапазона частот MW/LW из всех функций Вы можете выбирать только **«BSM»** [Запоминание лучших станций] или **«Local»** [Поиск местных радиостанций].

Примечания

- Если в течение приблизительно 30 секунд не производится управление функцией, дисплей автоматически возвращается к отображению частоты приема.
- Информацию RDS могут передавать не все радиостанции.
- Такие функции RDS, как «AF» и «TA», работают только тогда, когда Ваш тюнер настроен на радиостанцию, передающую информацию RDS.

- (3) **Индикатор «TP» [Дорожная обстановка]**
Отображается на дисплее при настройке на станцию, передающую сообщения о дорожной обстановке «TP».
- (4) **Название программы**
Отображает название передаваемой программы

Переключение дисплея RDS

При настройке на радиостанцию системы RDS, на дисплее отображается название ее программы. При желании Вы можете узнать частоту этой станции.

- **Нажмите кнопку «DISPLAY» [Дисплей].**
Последовательно нажимайте кнопку **«DISPLAY»** для переключения между следующими установками:
Название программы - Информация о PTY и частота - Информация DAB (информация DAB [Цифрового радиовещания] и название программы)
PTY (идентификационные коды типов программ) перечислены на странице 16.
- Информация о PTY и частота принимаемой радиостанции отображаются на дисплее в течение восьми секунд.
- При приеме от радиостанции кода PTY, равного нулю, дисплей будет пустым. Это указывает, что данная станция не определила содержания своей программы.
- Если сигнал радиостанции слишком слаб для того, чтобы данный аппарат мог опознать ее код PTY, дисплей, отображающий информацию о PTY, будет пустым.
- Вы можете переключиться на прием информации цифрового радиовещания DAB только при подсоединении тюнера DAB (типа GEX-P700DAB).

Выбор альтернативных частот

Если при прослушивании радиопередачи прием становится слабым или возникают иные проблемы, данный аппарат автоматически осуществляет поиск другой радиостанции этой же радиовещательной сети, которая передает более сильный сигнал.

- По умолчанию функция «AF» [Альтернативные частоты] включена.
- 1. **Нажатым кнопки «FUNCTION» выберите функцию «AF» [Поиск альтернативных частот].**
Нажимайте кнопку **«FUNCTION»** до появления на дисплее сообщения **«AF»**.
- 2. **Для включения функции «AF» нажмите кнопку «▲».**
Нажмите кнопку **«▲»** и на дисплее отобразится **«AF : ON»**.
- 3. **Для выключения функции «AF» нажмите кнопку «▼».**
Нажмите кнопку **«▼»** и на дисплее отобразится **«AF : OFF»**.

RDS [Система радиопередачи данных]

Примечания

- Если функция «AF» включена, то во время настройки методом поиска или с использованием функции «BSM» [Запоминание лучших станций] производится настройка только на радиостанции системы RDS.
- Когда Вы вызываете из памяти некую предварительно настроенную станцию, тюнер может заменить эту станцию новой частотой настройки из перечня станций функции «AF». (Это возможно только при использовании предварительных настроек на частотных диапазонах «FM1» или «FM2».) Номер предварительной настройки не отображается на дисплее, если данные RDS для принимаемой станции отличаются от данных для станции, первоначально сохраненной в памяти.
- Во время поиска альтернативной частоты звук время от времени может прерываться другой программой.
- Функцию «AF» можно независимо включать и выключать для каждого частотного диапазона FM.

Использование операции «PI Seek» [Поиск идентификатора программы]

Если данному аппарату не удается найти подходящую альтернативную частоту или при прослушивании радиопередачи прием становится слабым, аппарат автоматически отыщет другую радиостанцию, передающую ту же программу. Во время этого поиска на дисплее отображается «PI Seek», а звук отключается. Отключение звука прекращается по завершении операции поиска «PI Seek» независимо от того, найдена ли другая радиостанция или нет.

Использование автоматического поиска «Auto PI Seek» для предварительной настройки станций

Когда предварительно настроенные станции невозможно вызвать из памяти в связи с удалением от станции на большое расстояние, аппарат может быть настроен на выполнение операции поиска «PI Seek» при вызове из памяти предварительно настроенных станций.

- По умолчанию функция «Auto PI Seek» включена. Смотрите раздел «Включение/выключение функции «Auto PI Seek» на странице 37.

Региональное ограничение при выборе радиостанций

При применении функции «AF» для автоматической перенастройки частот, региональная функция ограничивает выбор только станциями, передающими программы данного региона.

- 1. Нажатие кнопки «FUNCTION» выберете функцию «Regional» [Региональные программы].**
Нажимайте кнопку «FUNCTION» до появления на дисплее индикации «Regional».
- 2. Для включения региональной функции нажмите кнопку «▲».**
Нажмите кнопку «▲» и на дисплее отобразится сообщение «Regional :ON».
- 3. Для выключения региональной функции нажмите кнопку «▼».**
Нажмите кнопку «▼» и на дисплее отобразится сообщение «Regional :OFF».

Примечания

- Региональные программы и региональные радиосети организованы по-разному в зависимости от страны (например, они могут меняться в соответствии с часом передачи, штатом или районом радиовещания).
- Номер предварительной настройки может не отображаться на дисплее, если тюнер настраивается на региональную станцию, отличающуюся от первоначально установленной станции.
- Региональную функцию можно включать и выключать независимо для каждого из диапазонов FM.

Прием сообщений о дорожной обстановке

Функция «TA» [Ожидание сообщений о дорожной обстановке] позволяет Вам автоматически принимать сообщения о дорожной обстановке независимо от того, сигнал от какого источника Вы прослушиваете в данное время. Функция «TA» может активироваться обычной радиостанцией типа «TR» (станцией, вещающей информацию о дорожной обстановке) или другой усовершенствованной сетевой станцией типа «TR» (станцией, передающей информацию с перекрестными ссылками на другие станции «TR»).

1. Настройтесь на обычную или усовершенствованную сетевую радиостанцию типа «TR».

При настройке на обычную или усовершенствованную сетевую радиостанцию типа «TR», светится индикатор «TR».

2. Нажмите кнопки «TA» включите режим ожидания сообщений о дорожной обстановке.

При нажатии кнопки «TA» на дисплее появится индикация «TA ON» [Режим TA включен]. Тюнер будет находиться в режиме ожидания сообщений о дорожной обстановке.

- Для выключения режима ожидания дорожно-транспортных сообщений еще раз нажмите кнопку «TA».
- ### 3. Когда начнется передача сообщения о дорожной обстановке, регулятором «VOL-UME» установите громкость звука в режиме «TA».

Вращайте регулятор для увеличения или уменьшения уровня громкости.

Настроенный Вами уровень громкости запоминается аппаратом и вызывается из памяти при приеме последующих сообщений о дорожной обстановке.

4. Нажмите кнопку «TA» во время приема сообщения о дорожной обстановке, если не хотите слушать его.

Тюнер возвращается к воспроизведению сигнала от прежнего источника, но остается в режиме ожидания сообщений о дорожной обстановке до тех пор, пока Вы снова не нажмете кнопку «TA».

- Во время приема сообщения о дорожной обстановке Вы также можете отменить его нажатием любой из кнопок «SOURCE», «BAND», «▲», «▼», «◀» или «▶».

RDS [Система радиопередачи данных]

Примечания

- Вы также можете включать/выключать функцию «ТА» через меню, появляющееся на дисплее при нажатии кнопки «FUNCTION».
- После приема очередного сообщения о дорожной обстановке система автоматически возвращается к восприятию сигнала от прежнего источника.
- При включенной функции «ТА», во время настройки методом поиска или с использованием функции «BSM» аппарат настраивается только на обычные и усовершенствованные сетевые станции типа «TR».

Использование функций «PTY» [Код типа программы]

Используя информацию о коде типа программы (PTY), Вы можете настраиваться на радиостанции, передающие программы нужного Вам типа.

Поиск радиостанции системы RDS по коду PTY

Вы можете производить поиск общих типов радиовещательных программ, перечисленных на странице 16.

1. **Нажатием кнопки «FUNCTION» выберите функцию выбора типа программы («PTY»).** Нажимайте кнопку «FUNCTION» до появления на дисплее типа программы.

2. **Выберите тип программы нажатием кнопки «◀» или «▶».**

Предусмотрено четыре типа программ:

«News&Inf» [Новости и информация] - «Popular» [Популярная музыка] - «Classics» [Классическая музыка] - «Others» [Прочее]

3. **Для начала операции поиска нажмите кнопку «▲».**

При нажатии кнопки «▲» на дисплее начнет мигать название типа программы. Аппарат осуществляет поиск радиостанции, передающей программу выбранного типа. Когда такая радиостанция будет найдена, на дисплее отобразится название программы.

● Для отмены операции поиска нажмите кнопку «▼».

Примечания

- Программы некоторых станций могут отличаться от передаваемого ими кода PTY.
- При отсутствии станций, передающих программу типа, который Вы ищете, на дисплее в течение приблизительно двух секунд отображается индикация «Not Found» [Не найдено], и тюнер возвращается к приему прежней радиостанции.

Использование функции прерывания других радиопередач выпусками новостей

Если выпуск новостей передается радиостанцией, имеющей код PTY «News» [Новости], данный аппарат может переключиться с любой радиостанции на данную станцию, передающую выпуск новостей. По окончании программы новостей возобновляется прием предыдущей программы.

● **Для включения функции прерывания других передач программами новостей нажмите и удерживайте кнопку «ТА».**

● Нажимайте кнопку «ТА» пока на дисплее не появится индикация «NEWS ON» [Прерывание других передач выпусками новостей включено].

● Для выключения функции прерывания других передач выпусками новостей, нажмите и удерживайте кнопку «ТА», пока на дисплее не появится индикация «NEWS OFF» [Прерывание других передач выпусками новостей выключено].

● Прием программы новостей можно отменить нажатием кнопки «ТА».

● Во время приема программы новостей Вы также можете отменить ее нажатием одной из кнопок «SOURCE», «BAND», «▲», «▼», «◀» или «▶».

Примечание

- Вы также можете включить/выключить программу новостей в меню, появляющемся при нажатии кнопки «FUNCTION».

Прием передач с PTY кодом экстренных сообщений

PTY экстренных сообщений является специальным кодом PTY для сообщений, относящихся к экстренным ситуациям, таким как стихийные бедствия. Если радиоприемник принимает радиокод опасности, на дисплее появляется индикация «ALARM» [Тревога] и громкость регулируется в соответствии с уровнем, предварительно установленным для режима «ТА». Когда станция заканчивает передачу экстренного сообщения, система возвращается к предыдущему источнику сигнала.

● Прием экстренного сообщения может быть отменен нажатием кнопки «ТА».

● Вы также можете отменить прием экстренного сообщения нажатием любой из кнопок «SOURCE», «BAND», «▲», «▼», «◀» или «▶».

Пользование радиотекстом

Данный тюнер может отображать на дисплее текстовые данные, передаваемые радиостанциями системы RDS, например, сведения о радиостанции, название передаваемой песни и имя исполнителя.

● Тюнер автоматически сохраняет в памяти три последних принятых сообщения радиотекста, при каждом приеме нового радиотекста заменяя им текст наиболее раннего сообщения.

RDS [Система радиопередачи данных]

Отображение радиотекста на дисплее

Вы можете выводить на дисплей радиотекст, принимаемый в текущий момент, и три последних сообщения радиотекста, хранящихся в памяти.

1. Для отображения радиотекста нажмите кнопку «ТЕХТ» [Текст].

На дисплее отображается радиотекст, принимаемый от станции в данный момент.

- Вы можете отменить отображение радиотекста, нажав кнопку «ТЕХТ» или «BAND».
- Если радиотекст не принимается, на дисплее отображается «NO TEXT» [Текст отсутствует].

2. Для вызова на дисплей трех последних сообщений радиотекста, хранящихся в памяти, нажмите кнопку «◀» или «▶».

При нажатии кнопки «◀» или «▶» происходит переключение дисплея между отображением текущей передачи радиотекста и отображением трех последних сообщений радиотекста, хранящихся в памяти.

- Если в памяти нет сообщений радиотекста, дисплей не изменяется.

3. Для просмотра сообщений нажмите кнопку «▲» или «▼».

Для перехода к началу нажмите кнопку «▲». Для пролистывания сообщения радиотекста нажмите кнопку «▼».

Сохранение и вызов радиотекста из памяти

Вы можете сохранять в памяти данные до шести передач радиотекста с назначением на кнопки «1» - «6».

1. Выведите на дисплей радиотекст, который хотите сохранить в памяти.

Подробности смотрите на данной странице в разделе «Отображение радиотекста на дисплее».

2. Для сохранения выбранного радиотекста в памяти нажмите и удерживайте любую из кнопок «1» - «6».

На дисплее отобразится номер ячейки памяти, и выбранный радиотекст сохраняется в памяти. При последующем нажатии этой же кнопки «1» - «6» в режиме отображения радиотекста, сохраненный текст вызывается из памяти.

Список кодов PTY

Общий код	Специальный код	Тип программы
«News&Inf» [Новостные и информационные программы]	«News»	Новости
	«Affairs»	Текущие дела
	«Info»	Информация общего характера и рекомендации
	«Sport»	Спорт
	«Weather»	Сводки погоды/метеорологическая информация
	«Finance»	Обзоры фондового рынка, коммерция, торговля и пр.
«Popular» [Программы, передающие популярную музыку]	«Pop Mus»	Поп-музыка
	«Rock Mus»	Современная музыка
	«Easy Mus»	Легкая музыка
	«Oth Mus»	Прочая музыка
	«Jazz»	Джаз
	«Country»	Музыка в стиле «кантри»
	«Nat Mus»	Национальная музыка
	«Oldies»	Старые мелодии, сохранившие популярность; шедевры прошлых лет
	«Folk mus»	Народная музыка
«Classics» [Программы, передающие классическую музыку]	«L. Class»	Легкая классическая музыка
	«Classic»	Серьезная классическая музыка
«Others» [Другие программы]	«Educate»	Образовательные программы
	«Drama»	Все радиопостановки и сериалы
	«Culture»	Национальная или региональная культура
	«Science»	Природа, наука и технология
	«Varied»	Легкие развлекательные программы
	«Children»	Детские программы
	«Social»	Общественные дела
	«Religion»	Религиозные дела или службы
	«Phone In»	Телефонные звонки в эфир
	«Touring»	Программы для путешественников (не имеющие отношения к дорожно-транспортным проблемам)
	«Leisure»	Хобби и развлечения
	«Document»	Документальные передачи

Встроенный проигрыватель компакт-дисков

Воспроизведение компакт-диска

Ниже приведены основные приемы управления, необходимые при воспроизведении компакт-диска на встроенном проигрывателе компакт-дисков. Знакомство с усовершенствованным управлением проигрывателем компакт-дисков начинается на этой странице.

(1) Индикатор номера дорожки

Показывает воспроизводимую дорожку.

(2) Индикатор времени воспроизведения

Указывает время, прошедшее с начала воспроизведения текущей дорожки.

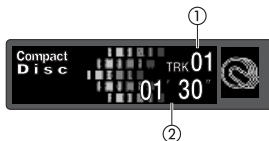

1. Нажмите кнопку «OPEN» [Открыть].

Открывается щель для загрузки компакт-диска.

- Установив компакт-диск, нажмите кнопку «SOURCE» [Источник сигнала] для выбора встроенного проигрывателя компакт-дисков.

2. Вставьте компакт-диск в щель для загрузки компакт-дисков.

Воспроизведение начнется автоматически.

- Нажав кнопку «EJECT» [Извлечение], Вы можете извлечь компакт-диск из проигрывателя.
- Во избежание повреждения, при открытии передней панели избегайте соприкосновения металлических предметов с ее контактами.

3. Закройте переднюю панель.

4. Для установки уровня громкости используйте регулятор «VOLUME».

Вращайте регулятор для увеличения или уменьшения уровня громкости.

5. Для быстрого перемещения по диску в прямом или обратном направлении нажмите и удерживайте кнопку «◀» или «▶».

- При выборе метода поиска «ROUGH SEARCH» [Предварительный поиск], нажав и удерживая кнопку «◀» или «▶» можно производить поиск путем перехода к каждой десятой дорожке на диске. (Подробности приведены в разделе «Выбор метода поиска» на странице 19.)

6. Для перехода в прямом или обратном направлении к другой дорожке нажмите кнопку «◀» или «▶».

- При нажатии кнопки «▶» осуществляется переход к началу следующей дорожки. При однократном нажатии кнопки «◀» осуществляется переход к началу текущей дорожки. При повторном нажатии кнопки «◀» осуществляется переход к предыдущей дорожке.

Щель для загрузки компакт-диска

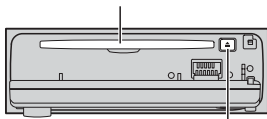

Кнопка «EJECT» [Извлечение]

Примечания

- Встроенный проигрыватель компакт-дисков одновременно может воспроизводить один стандартный односторонний компакт-диск диаметром 12-см или 8-см. При воспроизведении компакт-дисков диаметром 8-см не применяйте переходник.
- Не вставляйте в загрузочную щель для компакт-дисков посторонние предметы, кроме компакт-дисков.
- Если диск не загружается полностью или не воспроизводится после установки, убедитесь, что диск установлен этикеткой вверх. Нажатием кнопки «EJECT» извлеките диск и убедитесь в отсутствии его повреждения, прежде чем устанавливать его снова.
- Если встроенный Проигрыватель компакт-дисков не работает надлежащим образом, на дисплее может отображаться какое-либо сообщение об ошибке, например, «ERROR-11» [Ошибка 11]. Подробности приведены в разделе «Разъяснение сообщений об ошибках встроенного проигрывателя компакт-дисков» на странице 44.
- После загрузки компакт-диска, содержащего CD-текст, на дисплее автоматически начинают пролистываться названия диска и дорожек. Если в исходных установках включен параметр «Ever Scroll» [Постоянное пролистывание], названия диска и дорожек пролистываются непрерывно. Подробное описание функции «Ever Scroll» приведено на странице 39.

Знакомство с усовершенствованным управлением встроенным проигрывателем компакт-дисков

(1) Дисплей функций

Отображает функциональное состояние аппарата.



- Нажмите кнопку «FUNCTION» для отображения на дисплее названий функций
- Последовательно нажимайте кнопку «FUNCTION» для переключения между следующими функциями: «Repeat» [Воспроизведение с повтором] - «Random mode» [Воспроизведение в случайном порядке] - «Scan» [Обзорное воспроизведение] - «Pause» [Пауза] - «Comp./BMX» [Сжатие и функция «BMX»] - «FF/REW» [Метод поиска] - «Tag read» [Отображение текстовой метки]
- Для возврата к дисплею воспроизведения нажмите кнопку «BAND».

Примечания

- При воспроизведении аудиоданных (формат CD-DA), функция «Tag read» действовать не будет даже при ее включении. (Подробности приведены на странице 24.)
- Если Вы не выполняете никаких действий в течение приблизительно 30 секунд, экранная индикация автоматически возвращается к отображению режима воспроизведения.

Встроенный проигрыватель компакт-дисков

Повторное воспроизведение

Воспроизведение с повтором позволяет многократно воспроизводить одну и ту же дорожку.

1. **Нажатием кнопки «FUNCTION» выберите функцию «Repeat».**
Нажимайте кнопку «FUNCTION» до появления на дисплее индикации «Repeat».
2. **Для включения воспроизведения с повтором нажмите кнопку «▲».**
На дисплее появится сообщение «Repeat :ON» [Воспроизведение с повтором включено]. Воспроизводящаяся дорожка будет проиграна до конца, а затем начнет воспроизводиться с повтором.
3. **Для выключения воспроизведения с повтором нажмите кнопку «▼».**
На дисплее появится сообщение «Repeat :OFF» [Воспроизведение с повтором отключено]. Воспроизводящаяся дорожка будет проиграна до конца, а затем начнет воспроизводиться следующая дорожка.

Примечание

- При выполнении поиска дорожки или быстрого перемещения по диску в прямом/обратом направлении, воспроизведение с повтором автоматически отменяется.

Воспроизведение дорожек в случайном порядке

Воспроизведение в случайном порядке позволяет воспроизводить дорожки компакт-диска в произвольной последовательности.

1. **Нажатием кнопки «FUNCTION» выберите функцию «Random».**
Последовательно нажимайте кнопку «FUNCTION» до появления на дисплее индикации «Random».
2. **Для включения воспроизведения в случайном порядке нажмите кнопку «▲».**
На дисплее появится сообщение «Random :ON» [Воспроизведение в случайном порядке включено]. Дорожки начнут воспроизводиться в произвольной последовательности.
3. **Для выключения воспроизведения в случайном порядке нажмите кнопку «▼».**
На дисплее появится сообщение «Random :OFF» [Воспроизведение в случайном порядке отключено]. Дорожки будут воспроизводиться последовательно.

Сканирование дорожек компакт-диска

Обзорное воспроизведение позволяет прослушивать первые 10 секунд каждой дорожки компакт-диска.

1. **Нажатием кнопки «FUNCTION» выберите функцию «Scan» [Обзор].**
Нажимайте кнопку «FUNCTION» до появления на дисплее индикации «Scan».
 2. **Для включения обзорного воспроизведения нажмите кнопку «▲».**
На дисплее появится сообщение «Scan :ON» [Обзор включен]. Будут воспроизводиться первые 10 секунд каждой дорожки.
 3. **Когда Вы найдете необходимую дорожку, нажмите кнопку «▼» для отключения обзорного воспроизведения.**
На дисплее появится сообщение «Scan :OFF» [Обзор отключен]. Будет продолжаться воспроизведение найденной дорожки.
- Если дисплей автоматически возвратится к отображению режима воспроизведения, нажати- ем кнопки «FUNCTION» снова выберите функцию «Scan».

Примечание

- По завершению обзорного воспроизведения компакт-диска возобновится обычное воспроизведение дорожек.

Временная приостановка воспроизведения компакт-диска

Функция паузы позволяет временно приостановить воспроизведение компакт-диска.

1. **Нажатием кнопки «FUNCTION» выберите функцию «Pause» [Пауза].**
Нажимайте кнопку «FUNCTION» до появления на дисплее индикации «Pause».
2. **Для включения функции паузы нажмите кнопку «▲».**
На дисплее появится сообщение «Pause :ON» [Пауза включена]. Воспроизведение текущей дорожки приостановится.
3. **Для выключения функции паузы нажмите кнопку «▼».**
На дисплее появится сообщение «Pause :OFF» [Пауза отключена]. Воспроизведение возобновится с точки включения паузы.

Применение сжатия и функции «BMX»

Применение функций «COMP» [Сжатие] и «BMX» позволяет регулировать качество воспроизведения звука проигрывателем компакт-дисков. Каждая из этих функций имеет двухступенчатую настройку. Функция «COMP» уравнивает наиболее громкие и слабые звуки при высоком уровне громкости. Функция «BMX» управляет реверберацией звука при воспроизведении для придания более глубокого звучания. При выборе эффекта прослушайте каждый из них и примените тот эффект, который в наибольшей степени улучшает воспроизведение прослушиваемой дорожки или компакт-диска.

Встроенный проигрыватель компакт-дисков

1. Нажатием кнопки «FUNCTION» выберите функцию «Comp». Нажимайте кнопку «FUNCTION» до появления на дисплее индикации «Comp.».
2. Нажатием кнопки «▲» или «▼» выберите предпочтительную для Вас настройку. Последовательные нажатия кнопки «▲» или «▼» переключают настройки в следующей последовательности:
«Comp./BMX OFF» [Функции сжатия и BMX выключены] - «Comp. 1» - «Comp. 2» - «Comp./BMX OFF» - «BMX 1» - «BMX 2»

Выбор метода поиска

Вы можете переключать метод поиска между ускоренным перемещением по диску в прямом или обратном направлении, и переходом к каждой десятой дорожке на диске.

1. Нажатием кнопки «FUNCTION» выберите функцию «FF/REV». Нажимайте кнопку «FUNCTION» до появления на дисплее индикации «FF/REV» [Ускоренное перемещение в прямом или обратном направлении].
 - Если ранее выбирался метод поиска «ROUGH SEARCH» [Переход к каждой десятой дорожке], на дисплее появится индикация «ROUGH SEARCH».
2. Нажатием кнопки «◀» или «▶» выберите метод поиска. Нажимайте кнопку «◀» или «▶» до появления на дисплее необходимого метода поиска.
 - «FF/REV» - Поиск методом быстрого перемещения по диску в прямом/обратном направлении
 - «Rough search» - Поиск методом перехода к каждой десятой дорожке на диске

Поиск методом перехода к каждой 10-й дорожке на диске

Если диск содержит более 10 дорожек, Вы можете выполнять поиск методом перехода к каждой 10-й дорожке. Если диск содержит большое количество дорожек, этим методом Вы можете приблизительно искать дорожку, которую желаете воспроизвести.

1. Выберите метод поиска «ROUGH SEARCH» [Приблизительный поиск]. Подробности приведены на данной странице в разделе «Выбор метода поиска».
2. Для поиска на диске каждой 10-й дорожки нажмите и удерживайте кнопку «◀» или «▶».
 - Если диск содержит менее 10 дорожек, при нажатии и удержании кнопки «▶» осуществится переход к последней дорожке диска. Аналогичным образом, если после выполнения поиска методом перехода к каждой 10-й дорожке оставшееся до конца диска количество дорожек меньше 10, при нажатии и удержании кнопки «▶» осуществится переход к последней дорожке диска.

- Если диск содержит менее 10 дорожек, при нажатии и удержании кнопки «◀» осуществится переход к первой дорожке диска. Аналогичным образом, если после выполнения поиска методом перехода к каждой 10-й дорожке оставшееся до начала диска количество дорожек меньше 10, при нажатии и удержании кнопки «◀» осуществится переход к первой дорожке диска.

Применение функций названия диска

Вы можете вводить названия компакт-дисков и отображать название на дисплее. При последующей загрузке вставите компакт-диска, название которого было введено, его название будет отображаться на дисплее.

Ввод названия диска

Функция ввода названия диска позволяет вводить в память данного аппарата названия длиной до 10 символов и до 48 названий дисков.

1. Начните воспроизведение компакт-диска, для которого желаете ввести название.
2. Нажмите кнопку «FUNCTION» и удерживайте ее до появления на дисплее индикации «TITLE» [Название].
 - При воспроизведении диска типа «CD TEXT» Вы не можете переключиться на функцию «TITLE». На дисках типа «CD TEXT» уже записано их название.
3. Для выбора необходимого типа символов нажмите кнопку с цифрой «1». При последовательном нажатии кнопки «1» происходит переключение между следующими типами символов:
Латинские буквы (заглавные), цифры и символы - Латинские буквы (строчные) - Европейские буквы со знаками акцента (например «а», «а», «а», «с»)
 - При нажатии кнопки с цифрой «2» можно выбрать ввод цифр и символов.
4. Нажатием кнопки «▲» или «▼» выберите букву или цифру.
При каждом нажатии кнопки «▲» на дисплее будут отображаться буквы в алфавитном порядке «А В С ... Х Y Z» или цифры и символы в последовательности «1 2 3 ... @ # <». При каждом нажатии кнопки «▼» на дисплее будут отображаться буквы и символы в обратном порядке, например, «Z Y X ... С В А».

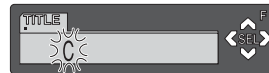

Встроенный проигрыватель компакт-дисков

- Для перевода курсора в позицию ввода следующего символа нажмите кнопку «▶».
При отображении на дисплее необходимого Вам символа нажмите кнопку «▶» для перевода курсора в следующую позицию, а затем выберите следующий символ. Для перемещения экрану дисплея в обратном направлении нажмите кнопку «◀».
- По завершении ввода названия нажатием кнопки «▶» переместите курсор в последнюю позицию.
При повторном нажатии кнопки «▶», введенное название будет сохранено в памяти.
- Для возврата к отображению режима воспроизведения нажмите кнопку «BAND».

Примечания

- Название сохраняется в памяти даже после извлечения диска из аппарата, и вызывается из памяти при повторной загрузке диска.
- После сохранения в памяти названий 48 дисков, название каждого нового диска будет записываться с удалением самого старого названия диска.
- При подключении к данному аппарату многодискового проигрывателя компакт-дисков, можете ввести названия до 100 дисков.

Отображение на дисплее названий дисков

Вы можете отобразить на дисплее название любого диска, название для которого было введено в память аппарата.

- Нажмите кнопку «DISPLAY».**
Последовательные нажатия кнопки «DISPLAY» осуществляют переключение дисплея между следующими установками:
Время воспроизведения - «**Disk Title**» [Название диска] - «**DAB information**» [Информация цифрового звукового вещания и время воспроизведения]
При выборе установки «**Disk Title**» [Название диска], на дисплее отображается название воспроизводимого диска.
- При установке компакт-диска, название которого введено в память, на дисплее начинает автоматически перемещаться название диска.
- Если для воспроизводимого диска не было введено название, на дисплее отображается сообщение «**No Disk Title**» [Отсутствует название диска].
- Вы можете переключиться на прием информации цифрового радиовещания DAB только при подсоединении тюнера DAB (типа GEX-P700DAB).

Применение функций «CD TEXT»

Некоторые диски содержат информацию, записанную на диск при его изготовлении. Подобные диски могут содержать такую информацию, как название компакт-диска, название дорожки, имя исполнителя и время воспроизведения и называются дисками формата «CD TEXT». Только диски, специально кодированные в формате «CD TEXT», поддерживают функции, приведенные ниже.

Отображение на дисплее текстовых записей на дисках «CD TEXT»

- Нажмите кнопку «DISPLAY».**
Последовательные нажатия кнопки «DISPLAY» осуществляют переключение содержания дисплея между следующими установками:
Время воспроизведения - «**Disk Title**» [Название диска] - «**DiskArtist Name**» [Имя исполнителя диска] - «**Track Title**» [Название дорожки] - «**TrackArtist Name**» [Имя исполнителя дорожки] - «**DAB information**» [Информация цифрового звукового вещания и время воспроизведения]
Если на диск «**CD TEXT**» не записана никакая-либо информация, на дисплее будет отображаться сообщение типа «**No xxxx**» (например, «**No artist name**» [Нет имени исполнителя]).
Вы можете переключиться на прием информации цифрового радиовещания DAB только при подсоединении тюнера DAB (типа GEX-P700DAB).

Прокликивание текстовых заголовков на дисплее

Данный аппарат может отображать на дисплее только первые 16 символов текстовых заголовков типа «Название диска», «Имя исполнителя диска», «Название дорожки» и «Имя исполнителя дорожки». Если текстовая информация длиннее 16 символов, Вы можете пролистывать текст на дисплее следующим образом.

- Нажмите и удерживайте кнопку «DISPLAY» до начала пролистывания текстовых заголовков на дисплее.**
Заголовки пролистываются на дисплее.

Примечание

- Если в меню исходных настроек включен параметр «Ever Scroll» [Постоянное пролистывание данных], текстовые данные компакт-диска непрерывно пролистываются на дисплее. При необходимости остановить пролистывание на дисплее для загруженного диска, нажмите и удерживайте кнопку «DISPLAY» в течение 2 секунд. На дисплее отображается только 16 первых символов текстовых данных. Для полного отключения параметра «Ever Scroll», отключите данную функцию в меню исходных настроек. Последовательность включения и отключения параметра «Ever Scroll» приведена в разделе «Включение/выключение параметра настройки «Ever Scroll»» на странице 39.

Проигрыватель файлов формата MP3/WMA/WAV

Воспроизведение файлов MP3/WMA/WAV

Ниже приведены основные приемы, необходимые для воспроизведения файлов формата MP3/WMA/WAV Вашим встроенным проигрывателем компакт-дисков. Разъяснение усовершенствованного управления при воспроизведении файлов MP3/WMA/WAV начинается на странице 22.

(1) Индикатор «MP3/WMA/WAV»

Отображается при воспроизведении файлов MP3/WMA/WAV.

(2) Индикатор номера папки

Отображает номер воспроизводимой папки.

1. Для открытия передней панели нажмите кнопку «OPEN».

Открывается щель для загрузки компакт-диска.

- Установив компакт-диск, нажмите кнопку «SOURCE» [Источник сигнала] для выбора встроенного проигрывателя компакт-дисков.

2. Вставьте компакт-диск в щель для загрузки компакт-дисков.

Воспроизведение начнется автоматически.

- Нажав кнопку «EJECT» [Извлечение], Вы можете извлечь компакт-диск из проигрывателя.
- Во избежание повреждения, при открытии передней панели избегайте соприкосновения металлических предметов с ее контактами.

3. Закройте переднюю панель.

4. Для установки уровня громкости используйте регулятор «VOLUME».

Вращайте регулятор для увеличения или уменьшения уровня громкости.

5. Нажатием кнопки «▲» или «▼» выберите папку.

- Нельзя выбрать папку, в которой нет файлов, записанных в форматах MP3/WMA/WAV.
- Для возврата к папке 01 («ROOT») [Корневая], нажмите и удерживайте кнопку «BAND». Если папка 01 («ROOT») не содержит указанных файлов, воспроизведение начнется с папки 02.

6. Для быстрого перемещения по диску в прямом или обратном направлении нажмите и удерживайте кнопку «◀» или «▶».

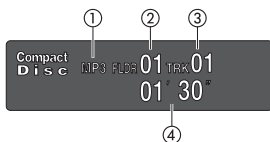

(3) Индикатор номера дорожки

Отображает воспроизводимую дорожку (файл).

(4) Индикатор времени воспроизведения

Отображает время с начала воспроизведения текущей дорожки (файла).

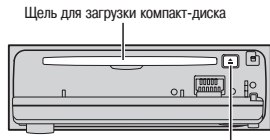

- Операция быстрого перемещения в прямом или обратном направлении действует только в пределах воспроизводимого файла. По достижении следующего или предыдущего файла операция отменяется.

- При выборе метода поиска «ROUGH SEARCH» [Предварительный поиск], нажав и удерживая кнопку «◀» или «▶» можно производить поиск путем перехода к каждой десятой дорожке в текущей папке. (Подробности приведены в разделе «Выбор метода поиска» на странице 21.)

7. Для перехода в прямом или обратном направлении к другой дорожке нажмите кнопку «◀» или «▶».

При нажатии кнопки «▶» осуществляется переход к началу следующей дорожки. При однократном нажатии кнопки «◀» осуществляется переход к началу текущей дорожки. При повторном нажатии кнопки «◀» осуществляется переход к предыдущей дорожке.

Примечания

- При воспроизведении дисков, содержащих файлы MP3/WMA/WAV и аудиоданные (формат «CD-DA»), например, дисками типа «CD-EXTRA» и «MIXED MODE CD», оба типа данных можно воспроизводить, только переключая режим между установками «MP3/WMA/WAV» и «CD-DA» с помощью кнопки «BAND».
- Если Вы переключили переключение между режимами воспроизведения файлов MP3/WMA/WAV и аудиоданных (CD-DA), воспроизведение начинается с первой дорожки диска.
- Встроенный проигрыватель компакт-дисков может воспроизводить файлы MP3/WMA/WAV, записанные на диске типа CD-ROM. (Описание воспроизводимых на данном аппарате файлов приведено на странице 45.)
- Не вставляйте в загрузочную щель для компакт-дисков посторонние предметы, за исключением компакт-дисков.
- В некоторых случаях возникает задержка между началом воспроизведения компакт-диска и началом звучания. Чаще всего это встречается при воспроизведении многослойных дисков и дисков, содержащих множество папок. В это время аппарат считывает данные диска, а на дисплее отображается сообщение «Format Read» [Считывание формата].
- Если диск не загружается полностью или не воспроизводится после установки, убедитесь, что диск установлен этикеткой вверх. Нажатием кнопки «EJECT» извлеките диск и убедитесь отсутствия его повреждения, прежде чем устанавливать его снова.
- Воспроизведение производится в порядке номеров файлов. Папки, не содержащие файлов, пропускаются. (Если корневая папка 01 («ROOT») не содержит файлов, то воспроизведение начинается с папки 02.)
- При выполнении операции быстрого перемещения в прямом или обратном направлении при воспроизведении файлов, записанных как файлы VBR (с переменной скоростью передачи данных), время воспроизведения будет отображаться на дисплее неверно.
- Если установленный диск не содержит предназначенных для воспроизведения файлов, на дисплее отображается сообщение «No audio» [Нет звуковых записей].
- Если загруженный диск содержит файлы WMA, защищенные системой защиты от копирования DRM (Digital Right Management), аппарат пропускает защищенный файл и на дисплее отображается сообщение «TRK SKIPPED» [Дорожка пропущена].
- Если все файлы на загруженном диске защищены системой DRM, на дисплее выводится сообщение «PROTECTED» [Защищен].
- Во время операции быстрого перемещения в прямом или обратном направлении звук отсутствует.
- Если встроенный проигрыватель компакт-дисков не работает надлежащим образом, на дисплее может отображаться какое-либо сообщение об ошибке, например, «ERROR-11» [Ошибка 11]. Подробности приведены в разделе «Разъяснение сообщений об ошибках встроенного проигрывателя компакт-дисков» на странице 44.
- После загрузки диска, содержащего файлы MP3/WMA/WAV, на дисплее автоматическим образом пролистываются названия папки и файла. Если в исходных установках включен параметр «Ever Scroll» [Постоянное пролистывание], названия папки и файла пролистываются непрерывно. Подробное описание функции «Ever Scroll» приведено на странице 39.

Проигрыватель файлов формата MP3/WMA/WAV

Знакомство с усовершенствованным управлением встроенным проигрывателем компакт-дисков (MP3/WMA/WAV).

(1) Дисплей функций

Отображает функциональное состояние аппарата.

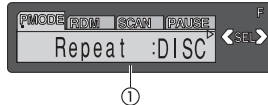

- Нажмите кнопку «**FUNCTION**» для отображения на дисплее названий функций. Последовательно нажимайте кнопку «**FUNCTION**» для переключения между следующими функциями: «**Repeat**» [Воспроизведение с повтором] - «**Random mode**» [Воспроизведение в случайном порядке] - «**Scan**» [Обзорное воспроизведение] - «**Pause**» [Пауза] - «**Comp./BMX**» [Сжатие и функция «BMX»] - «**FF/REW**» [Метод поиска] - «**Tag read**» [Отображение текстовой метки]
- Для возврата к дисплею воспроизведения нажмите кнопку «**BAND**».

Примечания

- Если Вы не выполняете никаких действий в течение приблизительно 30 секунд, экранная индикация автоматически возвращается к отображению режима воспроизведения.

Повторное воспроизведение

При воспроизведении файлов MP3/WMA/WAV существует три диапазона многократного повтора воспроизведения: «**Folder**» [Повторение папки], «**Track**» [Повторение одной дорожки] и «**Disc**» [Повторение всех дорожек].

1. **Нажатием кнопки «FUNCTION» выберите функцию «Repeat».**
Нажимайте кнопку «**FUNCTION**» до появления на дисплее индикации «**Repeat**».
2. **Нажатием кнопки «◀» или «▶» выберите диапазон воспроизведения с повтором.**
Нажимайте кнопку «◀» или «▶» до появления на дисплее необходимого диапазона воспроизведения с повтором.
 - «**FOLDER**» - Повторяется воспроизведение текущей папки.
 - «**TRACK**» - Повторяется воспроизведение только текущей дорожки.
 - «**DISC**» - Повторяется воспроизведение всех дорожек.

Примечания

- Если во время воспроизведения с повтором осуществляется выбор другой папки, диапазон воспроизведения с повтором меняется на значение «**DISC**».
- Если во время воспроизведения с повтором в диапазоне «**TRACK**» выполняется операция поиска дорожки или быстрого перемещения по диску в прямом/обратном направлении, диапазон воспроизведения с повтором меняется на значение «**FOLDER**».

- При выборе диапазона воспроизведения с повтором «**FOLDER**», невозможно воспроизводить папку, вложенную в текущую папку.

Воспроизведение дорожек в случайном порядке

Воспроизведение в случайном порядке позволяет воспроизводить в произвольной последовательности дорожки компакт-диска в пределах диапазона воспроизведения с повтором «**FOLDER**» или «**DISC**».

1. **Выберите диапазон воспроизведения с повтором.**
Подробности приведены на данной странице в разделе «Воспроизведение с повтором».
2. **Нажатием кнопки «FUNCTION» выберите функцию «Random».**
Последовательно нажимайте кнопку «**FUNCTION**» до появления на дисплее индикации «**Random**».
3. **Для включения воспроизведения в случайном порядке нажмите кнопку «▲».**
На дисплее появится сообщение «**Random :ON**» [Воспроизведение в случайном порядке включено]. Дорожки начнут воспроизводиться в произвольной последовательности в пределах выбранного перед этим диапазона воспроизведения с повтором «**FOLDER**» или «**DISC**».
4. **Для включения воспроизведения в случайном порядке нажмите кнопку «▼».**
На дисплее появится сообщение «**Random :OFF**» [Воспроизведение в случайном порядке отключено]. Дорожки будут воспроизводиться последовательно.

Обзорное воспроизведение (сканирование) папок и дорожек

При использовании диапазона воспроизведения «**FOLDER**» [Папка], в течение 10 секунд воспроизводится начало каждой дорожки в выбранной папке. При использовании диапазона воспроизведения «**DISC**» [Диск], в течение 10 секунд воспроизводится начало первой дорожки в каждой папке.

1. **Выберите диапазон воспроизведения с повтором.**
Подробности приведены на данной странице в разделе «Воспроизведение с повтором».
2. **Нажатием кнопки «FUNCTION» выберите функцию «Scan» [Обзор].**
Нажимайте кнопку «**FUNCTION**» до появления на дисплее индикации «**Scan**».
3. **Для включения обзорного воспроизведения нажмите кнопку «▲».**
На дисплее появится сообщение «**Scan :ON**» [Обзор включен]. Будут воспроизводиться первые 10 секунд каждой дорожки в текущей папке (или первой дорожки в каждой папке).

Проигрыватель файлов формата MP3/WMA/WAV

4. Когда Вы найдете необходимую дорожку (или папку), нажмите кнопку «▼» для отключения обзорного воспроизведения.

На дисплее появится сообщение «Scan :OFF» [Обзор отключен]. Будет продолжаться воспроизведение найденной дорожки (или папки).

- Если дисплей автоматически возвратится к отображению режима воспроизведения, нажмите кнопки «FUNCTION» снова выберите функцию «Scan».

Примечание

- По завершению обзора дорожек или папок возобновится обычное воспроизведение дорожек.

Временная приостановка воспроизведения файлов MP3/WMA/WAV

Функция паузы позволяет временно приостановить воспроизведение файлов MP3/WMA/WAV.

1. Нажатием кнопки «FUNCTION» выберите функцию «Pause» [Пауза].

Нажимайте кнопку «FUNCTION» до появления на дисплее индикации «Pause».

2. Для включения функции паузы нажмите кнопку «▲».

На дисплее появится сообщение «Pause :ON» [Пауза включена]. Воспроизведение текущей дорожки приостановится.

3. Для выключения функции паузы нажмите кнопку «▼».

На дисплее появится сообщение «Pause :OFF» [Пауза отключена]. Воспроизведение возобновится с точки включения паузы.

Использование сжатия и функции «BMX»

Использование функций «COMP» [Сжатие] и «BMX» позволяет регулировать качество воспроизведения звука проигрывателем компакт-дисков. Каждая из этих функций имеет двухступенчатую настройку. Функция «COMP» уравнивает наиболее громкие и слабые звуки при высоком уровне громкости. Функция «BMX» управляет реверберацией звука при воспроизведении для придания более глубокого звучания. При выборе эффекта прослушайте каждый из них и примените тот эффект, который в наибольшей степени улучшает воспроизведение прослушиваемой дорожки или компакт-диска.

1. Нажатием кнопки «FUNCTION» выберите функцию «Comp».

Нажимайте кнопку «FUNCTION» до появления на дисплее индикации «Comp».

2. Нажатием кнопки «▲» или «▼» выберите предпочтительную для Вас настройку.

Последовательные нажатия кнопки «▲» или «▼» переключают настройки в следующей последовательности:

«Comp./BMX OFF» [Функции сжатия и BMX выключены] - «Comp. 1» - «Comp. 2» - «Comp./BMX OFF» - «BMX 1» - «BMX 2»

Выбор папок из списка названий папок

Функция списка названий папок позволяет просматривать список названий папок и выбрать одну из них для воспроизведения.

1. Нажатием кнопки «FUNCTION» выберите список названий папок.

Нажимайте кнопку «FUNCTION» до появления на дисплее списка названий папок.

2. Нажатием кнопки «◀» или «▶» пролистайте список введенных названий.

- Если выбранная папка содержит файлы, на дисплее отобразится символ «».
- 3. Нажмите кнопку «▲» для воспроизведения выбранной папки.
Начнется воспроизведение файлов в выбранной папке.
- Если в выбранной папке отсутствуют файлы, отобразится сообщение «NO FILES» [Файлы отсутствуют].

Выбор метода поиска

Вы можете переключать метод поиска между ускоренным перемещением по диску в прямом или обратном направлении, и переходом к каждой десятой дорожке на диске.

1. Нажатием кнопки «FUNCTION» выберите функцию «FF/REV».

Нажимайте кнопку «FUNCTION» до появления на дисплее индикации «FF/REV» [Ускоренное перемещение в прямом или обратном направлении].

- Если ранее выбирался метод поиска «ROUGH SEARCH» [Переход к каждой десятой дорожке], на дисплее появится индикация «ROUGH SEARCH».
- 2. Нажатием кнопки «◀» или «▶» выберите метод поиска.
Нажимайте кнопку «◀» или «▶» до появления на дисплее необходимого метода поиска.
- «FF/REV» - Поиск методом быстрого перемещения по диску в прямом/обратном направлении
- «Rough search» - Поиск методом перехода к каждой десятой дорожке на диске

Проигрыватель файлов формата MP3/WMA/WAV

Поиск методом перехода к каждой 10-й дорожке в папке

Если текущая папка содержит более 10 дорожек, Вы можете выполнять поиск методом перехода к каждой 10-й дорожке. Если одна из папок содержит большое количество дорожек, этим методом Вы можете приблизительно искать дорожку, которую желаете воспроизвести.

1. Выберите метод поиска «ROUGH SEARCH» [Приблизительный поиск].

Подробности приведены на данной странице в разделе «Выбор метода поиска».

2. Для поиска в текущей папке каждой 10-й дорожки, нажмите и удерживайте кнопку «◀» или «▶».

- Если текущая дорожка содержит менее 10 дорожек, при нажатии и удержании кнопки «▶» осуществится переход к последней дорожке данной папки. Аналогичным образом, если после выполнения поиска методом перехода к каждой 10-й дорожке оставшееся количество дорожек меньше 10, при нажатии и удержании кнопки «▶» осуществится переход к последней дорожке данной папки.
- Если текущая папка содержит менее 10 дорожек, при нажатии и удержании кнопки «◀» осуществится переход к первой дорожке данной папки. Аналогичным образом, если после выполнения поиска методом перехода к каждой 10-й дорожке оставшееся количество дорожек меньше 10, при нажатии и удержании кнопки «◀» осуществится переход к первой дорожке данной папки.

Включение/отключение дисплейного отображения текстовой метки

Если диск с файлами MP3/WMA/WAV содержит текстовую информацию, такую как название дорожки и имя исполнителя, Вы можете включать или выключать дисплейное отображение текстовой метки.

- При отключении дисплейного отображения текстового дескриптора, задержка времени перед началом воспроизведения будет меньше, чем при включенной функции.
1. **Нажатием кнопки «FUNCTION» выберите функцию «Tag Read» [Отображение текстовой метки].**
Нажимайте кнопку «FUNCTION» до появления на дисплее индикации «Tag Read».
 2. **Для включения дисплейного отображения текстовой метки нажмите кнопку «▲».**
На дисплее отобразится сообщение «Tag Read :ON» [Включено].
 3. **Для отключения дисплейного отображения текстовой метки нажмите кнопку «▼».**
На дисплее отобразится сообщение «Tag Read :OFF» [Отключено].

Примечание

- При включении дисплейного отображения текстовой метки, данный аппарат возвращается к началу текущей дорожки для считывания текстовой информации.

Отображение текстовой информации, записанной на диске с файлами MP3/WMA/WAV

Текстовая информация, записанная на диске с файлами MP3/WMA/WAV, может отображаться на дисплее.

При воспроизведении диска с файлами MP3/WMA

- Нажмите кнопку «DISPLAY».
- Последовательные нажатия кнопки «DISPLAY» осуществляют переключение содержания дисплея между следующими установками:
- Время воспроизведения - «**Folder Name**» [Название папки] - «**File Name**» [Название файла] - «**Track Title**» [Название дорожки] - «**Artist Name**» [Имя исполнителя] - «**Album Name**» [Название альбома] - «**Comment**» [Комментарий] - скорость передачи данных - «**DAB information**» [Информация цифрового звукового вещания и время воспроизведения]
- При воспроизведении файлов MP3, записанных в режиме «VBR» [Переменная скорость передачи данных], величина скорости передачи данных не отображается на дисплее даже после переключения на установку «скорость передачи данных» (на дисплее будет отображаться индикация «VBR»).
 - При воспроизведении файлов WMA, записанных в режиме «VBR» [Переменная скорость передачи данных], на дисплее отображается среднее значение скорости передачи данных.
 - При отключении дисплейного отображения текстовой метки, Вы не можете переключаться на установки «Название дорожки», «Имя исполнителя», «Название альбома» и «Комментарий».
 - Если на диск с файлами MP3/WMA не записана какая-либо информация, на дисплее будет отображаться сообщение типа «No xxxx» (например, «No Folder Name» [Нет названия папки]).
 - При использовании для кодирования файлов WMA некоторых прикладных программ, названия альбомов и другие текстовые данные могут отображаться на дисплее неправильно.
 - Вы можете переключиться на прием информации цифрового радиовещания DAB только при подключении тюнера DAB (типа GEX-P700DAB).

Проигрыватель файлов формата MP3/WMA/WAV

При воспроизведении диска с файлами WAV

- Нажмите кнопку «**DISPLAY**».
Последовательные нажатия кнопки «**DISPLAY**» осуществляют переключение содержания дисплея между следующими установками:
Время воспроизведения - «**Folder Name**» [Название папки] - «**File Name**» [Название файла] - частота дискретизации - «**DAB information**» [Информация цифрового звукового вещания и время воспроизведения]
- Если на диск с файлами WAV не записана какая-либо информация, на дисплее будет отображаться сообщение типа «**No xxxx**» (например, «**No Folder Name**» [Нет названия папки]).
- Вы можете переключиться на прием информации цифрового радиовещания DAB только при подключении тюнера DAB (типа GEX-P700DAB).
- Вы можете воспроизводить файлы WAV только с частотами дискретизации 16 кГц, 22,05 кГц, 24 кГц, 32 кГц, 44,1 кГц и 48 кГц (в формате LPCM) или с частотами 22,05 кГц и 44,1 кГц (в формате MS ADPCM). Значение частоты дискретизации на дисплее может быть округленным.

Сдвиг текстовых данных на дисплее

Данный аппарат может отображать на дисплее только первые 16 символов текстовых данных типа «**Folder Name**» [Название папки], «**File Name**» [Название файла], «**Track Title**» [Название дорожки], «**Artist Name**» [Имя исполнителя], «**Album Name**» [Название альбома] и «**Comment**» [Комментарии]. Если записанная информация длиннее 16 символов, Вы можете сдвинуть текст на дисплее влево, таким образом будет видна остальная часть текстовой информации.

- **Нажмите и удерживайте кнопку «DISPLAY» до начала сдвига текстовых данных на дисплее.**
Текстовые данные сдвигаются.

Примечания

- В отличие от файлов формата MP3 и WMA, при воспроизведении файлов WAV на дисплее отображаются только «**Folder Name**» [Название папки] и «**File Name**» [Название файла].
- Если в меню исходных настроек включен параметр «Ever Scroll» [Постоянное пролистывание данных], текстовые данные компакт-диска непрерывно пролистываются на дисплее. При необходимости остановить пролистывание данных на дисплее, нажмите и удерживайте кнопку «**DISPLAY**» в течение 2 секунд. На дисплее отображается только 16 первых символов текстовых данных. Для полного отключения параметра «Ever Scroll», отключите данную функцию в меню исходных настроек. Последовательность включения и отключения параметра «Ever Scroll» приведена в разделе «Включение/выключение параметра настройки «Ever Scroll»» на странице 39.

Многодисковый проигрыватель компакт-дисков

Воспроизведение компакт-дисков

Данный аппарат может использоваться для управления многодисковым проигрывателем компакт-дисков, продающимся отдельно.

Ниже приведены основные приемы управления, необходимые при воспроизведении компакт-диска на Вашем многодисковом проигрывателе компакт-дисков. Разъяснение усовершенствованного управления проигрывателем компакт-дисков начинается ниже на данной странице.

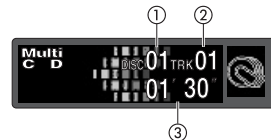

- (1) **Индикатор номера диска**
Показывает воспроизводимый диск.
- (2) **Индикатор номера дорожки**
Показывает воспроизводимую дорожку.
- (3) **Индикатор времени воспроизведения**
Показывает время, прошедшее с начала воспроизведения текущей дорожки.

1. Нажатием кнопки «SOURCE» [Источник сигнала] выберите многодисковый проигрыватель компакт-дисков.

Нажимайте кнопку «**SOURCE**» до появления на дисплее индикации «**Multi-CD**» [Многодисковый проигрыватель компакт-дисков].

2. Для установок уровня громкости используйте регулятор «VOLUME».

Вращайте регулятор для увеличения или уменьшения уровня громкости.

3. Кнопками 1 - 6 выберите диск, который хотите прослушать.

Для дисков, расположенных в проигрывателе компакт-дисков под номерами с 1-го по 6-й, нажмите соответствующую кнопку с цифрой.

Если Вы хотите выбрать диск, расположенный под номером с 7-го по 12-й, нажмите соответствующую цифровую кнопку (например, кнопку 1 для 7-го диска) и удерживайте ее нажатой до появления дисплея номера этого диска.

- Вы также можете выбрать диск, последовательно нажимая кнопку «▲» или «▼».

4. Для быстрого перемещения по диску в прямом или обратном направлении нажмите и удерживайте кнопку «◀» или «▶».

При нажатии кнопки «▶» осуществляется переход к началу следующей дорожки. При однократном нажатии кнопки «◀» осуществляется переход к началу текущей дорожки. При повторном нажатии осуществляется переход к предыдущей дорожке.

5. Для перехода в прямом или обратном направлении к другой дорожке нажмите кнопку «◀» или «▶».

При нажатии кнопки «▶» осуществляется переход к началу следующей дорожки. При однократном нажатии кнопки «◀» осуществляется переход к началу текущей дорожки. При повторном нажатии осуществляется переход к предыдущей дорожке.

Многодисковый проигрыватель компакт-дисков

Примечания

- При выполнении многодисковым проигрывателем компакт-дисков подготовительных операций на дисплее отображается сообщение **«Ready»** [Готов].
- Если многодисковый проигрыватель компакт-дисков не работает надлежащим образом, на дисплее может отображаться какое-либо сообщение об ошибке, например, **«ERROR-11»** [Ошибка 11]. Подробности приведены в руководстве по эксплуатации многодискового проигрывателя компакт-дисков.
- При отсутствии дисков в магазине многодискового проигрывателя компакт-дисков, на дисплее отображается сообщение **«No disc»** [Нет диска].
- После загрузки компакт-диска, содержащего CD-текст, в многодисковый проигрыватель, совместимый с воспроизведением дисков типа «CD TEXT», на дисплее автоматически начинают пролистываться названия диска и дорожек. Если в исходных установках включен параметр «Ever Scroll» [Постоянное пролистывание], названия диска и дорожек пролистываются непрерывно. Подробное описание функции «Ever Scroll» приведено на странице 34.

50-дисковый проигрыватель компакт-дисков (CD-чейнджер)

Для 50-дисковых проигрывателей компакт-дисков поддерживаются только функции, описанные в данной Инструкции.

Данный аппарат не предназначен для управления функциями списка названий дисков на 50-дисковом проигрывателе компакт-дисков. Подробное описание функций списка названий дисков, приведено в разделе «Выбор дисков из списка названий» на странице 29.

Знакомство с усовершенствованным управлением многодисковым проигрывателем компакт-дисков

(1) Дисплей функций

Отображает функциональное состояние аппарата.

- Нажмите кнопку **«FUNCTION»** для отображения на дисплее названий функций. Последовательно нажимайте кнопку **«FUNCTION»** для переключения между следующими функциями: **«Repeat»** [Воспроизведение с повтором] - Список названий дисков - **«Random»** [Воспроизведение в случайном порядке] - **«Scan»** [Обзорное воспроизведение] - **«ITS play»** [ITS-воспроизведение] - **«Pause»** [Пауза] - **«Comp.»** [Сжатие и Динамическое выделение басов]
- Для возврата к дисплею воспроизведения нажмите кнопку **«BAND»**.

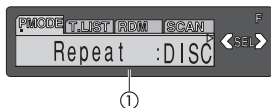

Примечания

- Если Вы не выполняете никаких действий в течение приблизительно 30 секунд, экранная индикация автоматически возвращается к отображению режима воспроизведения.

Повторное воспроизведение

Для многодискового проигрывателя компакт-дисков имеются три диапазона воспроизведения с повтором: **«MCD»** (воспроизведение с повтором всех дисков, установленных в проигрывателе компакт-дисков), **«TRACK»** (повтор одной дорожки) и **«DISC»** (повтор диска).

1. **Нажатием кнопки «FUNCTION» выберите функцию «Repeat».**
Нажимайте кнопку **«FUNCTION»** до появления на дисплее индикации **«Repeat»**.
2. **Нажатием кнопки «◀» или «▶» выберите диапазон воспроизведения с повтором.**
Нажимайте кнопку «◀» или «▶» до появления на дисплее необходимого диапазона воспроизведения с повтором.
 - **«MCD»** - повтором всех дисков, установленных в проигрывателе компакт-дисков
 - **«TRACK»** - повтор текущей дорожки
 - **«DISC»** - повтор текущего диска

Примечания

- Если во время воспроизведения с повтором производится выбор других дисков, диапазон воспроизведения с повтором меняется на значение **«MCD»**.
- Если в диапазоне воспроизведения с повтором **«TRACK»** выполняется операция поиска дорожки или быстрого перемещения по диску в прямом/обратном направлении, диапазон меняется на значение **«DISC»**.

Воспроизведение дорожек в случайном порядке

Воспроизведение в случайном порядке позволяет воспроизводить дорожки в произвольной последовательности в пределах выбранного диапазона воспроизведения с повтором **«MCD»** или **«DISC»**.

1. **Выберите диапазон воспроизведения с повтором.**
Подробности приведены в разделе «Повторное воспроизведение».
2. **Нажатием кнопки «FUNCTION» выберите функцию «Random».**
Последовательно нажимайте кнопку **«FUNCTION»** до появления на дисплее индикации **«Random»**.
3. **Для включения воспроизведения в случайном порядке нажмите кнопку «▲».**
На дисплее появится сообщение **«Random :ON»** [Воспроизведение в случайном порядке включено]. Дорожки начнут воспроизводиться в произвольной последовательности в пределах выбранного ранее диапазона **«MCD»** или **«DISC»**.
4. **Для выключения воспроизведения в случайном порядке нажмите кнопку «▼».**
На дисплее появится сообщение **«Random :OFF»** [Воспроизведение в случайном порядке отключено]. Дорожки будут воспроизводиться последовательно.

Многодисковый проигрыватель компакт-дисков

Обзорное воспроизведение компакт-дисков и дорожек

При установленном диапазоне воспроизведения с повтором «**DISC**», в течение приблизительно 10 секунд воспроизводится начало каждой дорожки выбранного диска. При установленном диапазоне воспроизведения с повтором «**MCD**», в течение приблизительно 10 секунд воспроизводится начало первой дорожки каждого диска.

1. Выберите диапазон воспроизведения с повтором.

Подробности приведены в разделе «Повторное воспроизведение» на странице 26.

2. Нажатием кнопки «**FUNCTION**» выберите функцию «**Scan**» [Обзор].

Нажимайте кнопку «**FUNCTION**» до появления на дисплее индикации «**Scan**».

3. Для включения обзорного воспроизведения нажмите кнопку «**▲**».

На дисплее появится сообщение «**Scan :ON**» [Обзор включен]. Будут воспроизводиться первые 10 секунд каждой дорожки текущего диска (или первой дорожки каждого диска).

4. Когда Вы найдете необходимую дорожку (или диск), нажмите кнопку «**▼**» для отключения обзорного воспроизведения.

На дисплее появится сообщение «**Scan :OFF**» [Обзор отключен]. Будет продолжаться воспроизведение найденной дорожки (или диска).

- Если дисплей автоматически возвратится к отображению режима воспроизведения, нажатием кнопки «**FUNCTION**» снова выберите функцию «**Scan**».

Примечание

- По завершению обзорного воспроизведения возобновится обычное воспроизведение дорожек.

Временная приостановка воспроизведения компакт-диска

Функция паузы позволяет временно приостановить воспроизведение компакт-диска.

1. Нажатием кнопки «**FUNCTION**» выберите функцию «**Pause**» [Пауза].

Нажимайте кнопку «**FUNCTION**» до появления на дисплее индикации «**Pause**».

2. Для включения функции паузы нажмите кнопку «**▲**».

На дисплее появится сообщение «**Pause :ON**» [Пауза включена]. Воспроизведение текущей дорожки приостановится.

3. Для выключения функции паузы нажмите кнопку «**▼**».

На дисплее появится сообщение «**Pause :OFF**» [Пауза отключена]. Воспроизведение возобновится с точки включения паузы.

Применение списков воспроизведения функции «**ITS**»

Функция «**ITS**» [Выбор постоянных дорожек] позволяет создавать списки воспроизведения из избранных дорожек с дисков, установленных в магазин многодискового проигрывателя компакт-дисков. Добавив свои любимые дорожки в список воспроизведения, Вы можете включить режим **ITS**-воспроизведения и воспроизводить только избранные мелодии.

Создание списка воспроизведения при помощи программирования «**ITS**»

Вы можете использовать функцию «**ITS**» для внесения в список программного воспроизведения до 100 дисков (вместе с названиями дисков) при числе дорожек на каждом диске до 99. (При использовании многодисковых проигрывателей компакт-дисков, продававшихся ранее моделей **CDX-P1250** и **CDX-P650**, в списке воспроизведения можно сохранять до 24 дорожек.)

1. Начните воспроизведение компакт-диска, который желаете запрограммировать.

Для выбора компакт-диска нажмите кнопку «**▲**» или «**▼**».

2. Нажмите и удерживайте кнопку «**FUNCTION**» до появления на дисплее индикации «**TITLE**» [Название], затем нажатием кнопки «**FUNCTION**» выберите функцию «**ITS**».

После отображения дисплее индикации «**TITLE**», при последовательном нажатии кнопки «**FUNCTION**» на дисплее отобразятся следующие функции:
«**TITLE**» [Ввод названия диска] - «**ITS**» [Программирование **ITS**]

3. Нажатием кнопки «**◀**» или «**▶**» выберите нужную дорожку.

4. Нажатием кнопки «**▲**» сохраните текущую дорожку в списке воспроизведения.

На дисплее кратковременно отобразится сообщение «**ITS Input**» [Ввод **ITS**], и текущая дорожка добавляется к Вашему списку воспроизведения. Затем на дисплее снова отображается сообщение «**ITS**».

5. Для возврата к отображению режима воспроизведения нажмите кнопку «**BAND**».

Примечание

- После сохранения в памяти данных для 100 дисков, данные каждого нового диска будут замещать данные самого старого диска.

Воспроизведение дорожек из Вашего списка воспроизведения «**ITS**»

Воспроизведение «**ITS**» позволяет прослушивать дорожки, внесенные Вами в список воспроизведения **ITS**. При включении режима воспроизведения «**ITS**», многодисковый проигрыватель компакт-дисков начинает воспроизводить дорожки из Вашего списка воспроизведения **ITS**.

1. Выберите диапазон воспроизведения с повтором.

Подробности приведены в разделе «Повторное воспроизведение» на странице 26.

Многодисковый проигрыватель компакт-дисков

- Нажатием кнопки «FUNCTION» выберите функцию «ITS play» [Воспроизведение ITS]. Нажимайте кнопку «FUNCTION» до появления на дисплее индикации «ITS play mode».
- Для начала воспроизведения ITS нажмите кнопку «▲».
На дисплее отобразится сообщение «ITS play :ON» [Воспроизведение ITS включено]. Начинается воспроизведение тех дорожек из Вашего списка воспроизведения, которые попадают в ранее выбранный диапазон воспроизведения с повтором «MCD» [Воспроизведение с повтором всех дисков в многодисковом проигрывателе] или «DISC» [Повторение всех дорожек диска].
- Для прекращения воспроизведения ITS нажмите кнопку «▼».
На дисплее отобразится сообщение «ITS play :OFF» [Воспроизведение ITS отключено]. Продолжится последовательное воспроизведение дорожек текущего диска, начиная с текущей дорожки.

Стирание дорожки из списка воспроизведения ITS

Вы можете при желании удалить любую дорожку из Вашего списка воспроизведения ITS, при включенном воспроизведении ITS.

Если воспроизведение ITS включено, переходите к этапу 2. Если воспроизведение ITS еще не включено, включите его нажатием кнопки «FUNCTION».

- Начните воспроизводить компакт-диска, содержащего дорожку, которую необходимо удалить из Вашего списка воспроизведения ITS, и включите воспроизведение ITS.
Подробности приведены в разделе «Воспроизведение дорожек из Вашего списка воспроизведения ITS» на данной странице.
- Нажмите и удерживайте кнопку «FUNCTION» до появления дисплея индикации «TITLE», затем нажатием кнопки «FUNCTION» выберите функцию «ITS». После отображения на дисплее сообщения «TITLE» нажимайте кнопку «FUNCTION» до появления на дисплее индикации «ITS».
- Нажатием кнопки «◀» или «▶» выберите необходимую дорожку.
- Для стирания дорожки из списка воспроизведения ITS нажмите кнопку «▼».
Текущая дорожка стирается из списка воспроизведения ITS и начинается воспроизведение следующей дорожки из Вашего списка ITS.
 - Если в текущем диапазоне воспроизведения с повтором нет ни одной дорожки из Вашего списка воспроизведения, на дисплее отображается сообщение «ITS empty» [Список воспроизведения пуст] и возобновляется обычное воспроизведение.
- Для возврата к отображению режима воспроизведения нажмите кнопку «BAND».

Стирание диска из списка воспроизведения ITS

Вы можете при желании удалить все дорожки любого диска из Вашего списка воспроизведения ITS, при выключенном воспроизведении ITS.

- Начните воспроизведение компакт-диск, который Вы желаете удалить.
Выберите диск нажатием кнопки «▲» или «▼».
- Нажмите и удерживайте кнопку «FUNCTION» до появления дисплея индикации «TITLE», затем нажатием кнопки «FUNCTION» выберите функцию «ITS». После отображения на дисплее сообщения «TITLE» нажимайте кнопку «FUNCTION» до появления на дисплее индикации «ITS».
- Для стирания из списка воспроизведения ITS всех дорожек диска, воспроизводимого в данный момент, нажмите кнопку «▼».
Все дорожки воспроизводимого в данный момент диска стираются из Вашего списка воспроизведения, а на дисплее отображается сообщение «ITS Clear» [Список воспроизведения очищен].
- Для возврата к отображению режима воспроизведения нажмите кнопку «BAND».

Применение функций названия диска

Вы можете вводить названия компакт-дисков и отображать название на дисплее. В последствии Вы легко можете найти и выбрать требуемый диск для воспроизведения.

Ввод названий диска

Функция ввода названия диска позволяет вводить в память многодискового проигрывателя компакт-дисков названия длиной до 10 символов и до 100 названий дисков (с применением списка воспроизведения ITS).

- Начните воспроизведение компакт-диска, для которого желаете ввести название.
- Нажмите кнопку «FUNCTION» и удерживайте ее до появления на дисплее индикации «TITLE» [Название].
После отображения на дисплее сообщения «TITLE», последовательно нажимайте кнопку «FUNCTION», на дисплее появится отображение следующих функций: «TITLE» (ввод названия диска) - ITS (программирование ITS)
 - При воспроизведении диска типа «CD TEXT» на многодисковом проигрывателе компакт-дисков, совместимом с дисками «CD TEXT», Вы не можете переключиться на функцию «TITLE». На дисках типа «CD TEXT» уже записано их название.

Многодисковый проигрыватель компакт-дисков

3. Для выбора необходимого типа символов нажмите кнопку с цифрой «1».

При последовательном нажатии кнопки «1» происходит переключение между следующими типами символов:

Латинские буквы (заглавные), цифры и символы - Латинские буквы (строчные) - Европейские буквы со знаками акцента (например **á, à, â, ç**)

- При нажатии кнопки с цифрой «2» можно выбрать ввод цифр и символов.

4. Нажатием кнопки «▲» или «▼» выберите букву или цифру.

При каждом нажатии кнопки «▲» на дисплее



будут отображаться буквы в алфавитном порядке «**A B C ... X Y Z**» или цифры и символы в последовательности «**1 2 3 ... @ # <**». При каждом нажатии кнопки «▼» на дисплее будут отображаться буквы и символы в обратном порядке, например, «**Z Y X ... C B A**».

5. Для перевода курсора в позицию ввода следующего символа нажмите кнопку «▶».

При отображении на дисплее необходимого Вам символа нажмите кнопку «▶» для перевода курсора в следующую позицию, а затем выберите следующий символ. Для перемещения экрану дисплея в обратном направлении нажмите кнопку «◀».

6. По завершении ввода названия нажатием кнопки «▶» переместите курсор в последнюю позицию.

При повторном нажатии кнопки «▶», введенное название будет сохранено в памяти.

7. Для возврата к отображению режима воспроизведения нажмите кнопку «BAND».

Примечания

- Название сохраняется в памяти даже после извлечения диска из аппарата, и вызывается из памяти при повторной загрузке диска.
- После сохранения в памяти названий 100 дисков, название каждого нового диска будет записываться с удалением самого старого названия диска.

Отображение на дисплее названий дисков

Вы можете отобразить на дисплее название любого диска, которое было введено в память аппарата.

● Нажмите кнопку «DISPLAY».

Последовательные нажатия кнопки «DISPLAY» осуществляют переключение дисплея между следующими установками:

Время воспроизведения - «**Disk Title**» [Название диска] - «**DAB information**» [Информация цифрового звукового вещания и время воспроизведения]

При выборе установки «**Disk Title**» [Название диска], на дисплее отображается название воспроизводимого диска.

- При установке компакт-диска, название которого введено в память, на дисплее начинается автоматическое переименование названия диска.

- Если для воспроизводимого диска не было введено название, на дисплее отображается сообщение «**No Disk Title**» [Отсутствует название диска].

- Вы можете переключиться на прием информации цифрового радиовещания DAB только при подключении тюнера DAB (типа GEX-P700DAB).

Выбор дисков из списка названий дисков

Список названий дисков позволяет просмотреть все названия дисков, введенные в память многодискового проигрывателя компакт-дисков, и выбрать один из них для воспроизведения.

1. Нажатием кнопки «FUNCTION» выберите список названий дисков.

Нажмите кнопку «FUNCTION» до появления на дисплее названий дисков.

2. Нажатием кнопки «◀» или «▶» пролистайте список введенных названий.

- Если для какого-либо диска название не вводилось, на дисплее отобразится сообщение «**No D-title**» [Диск без названия].

3. Нажмите кнопку «▲» для воспроизведения избранного диска.

Начнется воспроизведение выбранного диска.

Применение функций «CD TEXT»

Вы можете использовать данные функции только на многодисковом проигрывателе компакт-дисков, поддерживающем формат «CD TEXT».

Некоторые диски содержат информацию, записанную на диск при его изготовлении. Подобные диски могут содержать такую информацию, как название компакт-диска, название дорожки, имя исполнителя и время воспроизведения и называются дисками формата «CD TEXT». Только диски, специально кодированные в формате «CD TEXT», поддерживают функции, приведенные ниже.

Отображение на дисплее текстовых записей на дисках «CD TEXT»

● Нажмите кнопку «DISPLAY».

Последовательные нажатия кнопки «DISPLAY» осуществляют переключение содержания дисплея между следующими установками:

Время воспроизведения - «**Disk Title**» [Название диска] - «**DiskArtist Name**» [Имя исполнителя диска] - «**Track Title**» [Название дорожки] - «**TrackArtist Name**» [Имя исполнителя дорожки] - «**DAB information**» [Информация цифрового звукового вещания и время воспроизведения]

Многодисковый проигрыватель компакт-дисков

- Если на диск «CD TEXT» не записана никакая-нибудь информация, на дисплее будет отображаться сообщение типа «**No xxxx**» (например, «No artist name» [Нет имени исполнителя]).
- Вы можете переключиться на прием информации цифрового радиовещания DAB только при подсоединении тюнера DAB (типа GEX-P700DAB).

Сдвиг текстовых заголовков на дисплее

Данный аппарат может отображать на дисплее первые 16 символов текстовых заголовков только типа «**Folder Name**» [Название папки], «**File Name**» [Название файла], «**Track Title**» [Название дорожки], «**Artist Name**» [Имя исполнителя], «**Album Name**» [Название альбома], «**Comment**» [Комментарии]. Если текстовая информация длиннее 16 символов, Вы можете сдвинуть текст на дисплее влево, таким образом будет видна оставшаяся часть информации.

- **Нажмите и удерживайте кнопку «DISPLAY» до начала сдвига текстовых заголовков на дисплее.**
Заголовки сдвигаются.

Примечание

- Если в меню исходных настроек включен параметр «Ever Scroll» [Постоянное пролистывание данных], текстовые данные компакт-диска непрерывно пролистываются на дисплее. При необходимости остановить пролистывание на дисплее для загруженного диска, нажмите и удерживайте кнопку «**DISPLAY**» в течение 2 секунд. На дисплее отображается только 16 первых символов текстовых данных. Для полного отключения параметра «Ever Scroll», отключите данную функцию в меню исходных настроек. Последовательность включения и отключения параметра «Ever Scroll» приведена в разделе «Включение/выключение параметра настроек «Ever Scroll»» на странице 39.

Применение функций сжатия и динамического выделения басов

Вы можете применять эти функции только при использовании поддерживающего их многодискового проигрывателя компакт-дисков.

Применение функций «COMP» [Сжатие] и «DBE» [Динамическое выделение басов] позволяет Вам регулировать качество воспроизведения звука многодисковым проигрывателем компакт-дисков. Каждая из этих функций имеет двухступенчатую настройку. Функция «COMP» уравнивает наиболее громкие и слабые звуки при высоком уровне громкости. Функция «DBE» поднимает уровень басов для придания воспроизведению более глубокого звучания. При выборе эффекта прослушайте каждый из них и примените тот эффект, который в наибольшей степени улучшает воспроизведение прослушиваемой дорожки или компакт-диска.

1. Нажатием кнопки «FUNCTION» выберите функцию «Comp».

Нажимайте кнопку «**FUNCTION**» до появления на дисплее индикации «**Comp**».

- Если многодисковый проигрыватель компакт-дисков не поддерживает функции «COMP/DBE», при попытке выбрать их на дисплее появится сообщение «**No Comp**» [Сжатие недоступно].

2. Нажатием кнопки «▲» или «▼» выберите предпочтительную для Вас настройку.

Последовательные нажатия кнопки «▲» или «▼» переключают настройки в следующей последовательности:

«**Comp. OFF**» [Функция сжатия выключена] - «**Comp. 1**» - «**Comp. 2**» - «**Comp. OFF**» - «**DBE 1**» - «**DBE 2**»

Настройка параметров звука

Знакомство с настройками параметров звука

(1) Дисплей звука

Отображает текущее состояние звуковых настроек.



- Нажатием кнопки **«AUDIO»** [Звук] вызовите на дисплее названия функций звуковых настроек.

Последовательное нажатие кнопки **«AUDIO»** осуществляет переключение между следующими функциями звуковых настроек:

- **«Fad»** [Настройка баланса] - **«EQ»** [Графический эквалайзер] - **«Bass»** [Регулировка уровня низких и высоких частот] - **«Loud»** [Тонкомпенсация] - **«Sub-W1»** [Включение/Отключение сабвуфера]/**«NonFad»** [Включение/Отключение выхода без предсказаний сигнала] - **«Sub-W2»** [Настройка сабвуфера]/**«NonFad»** [Настройка выхода без предсказаний сигнала] - **«HPF»** [Фильтр высоких частот] **«SLA»** [Регулировка уровня источника сигнала] - **«ASL»** [Автоматический регулятор уровня звука]
- Переключиться на регулировку уровня высоких и низких частот можно при выборе и включении функции **«EQ-EX»** [Компенсация профилей эквалайзера] и выборе в качестве профиля эквалайзера пользовательского профиля **«CUSTOM»**.
- При установке параметра устройства управления сабвуфером **«PREOUT :FULL»**, нельзя переключиться на параметр

Компенсация профилей эквалайзера («EQ-EX»)

Функция «EQ-EX» сглаживает эффекты, вызываемые каждым профилем эквалайзера. Более того, при выборе профиля эквалайзера **«CUSTOM»** [Пользовательский], Вы можете настроить звучание низких и высоких частот для каждого источника сигнала.

- Если ранее была выбрана функция «SFEQ», для переключения на функцию «EQ-EX» нажмите и удерживайте кнопку **«EQ-EX»** до появления на индикаторе сообщения **«EQ-EX»**.
- Для включения функции **«EQ-EX»**, нажмите кнопку **«EQ-EX»**. На дисплее появится сообщение **«EQ-EX ON»** [Функция EQ-EX включена].
- Для отключения функции «EQ-EX», нажмите кнопку «EQ-EX».

Настройка эквалайзера фокусировки звука («SFEQ»)

Повышение четкости звучания вокальных и инструментальных записей позволяет получить естественную, приятную звуковую картину. Еще большее удовольствие от прослушивания фонограмм будет достигнуто при тщательном выборе расположения слушателя относительно громкоговорителей. Профиль **«FRT1»** усиливает высокие частоты выходов на передние громкоговорители, и низкие частоты выходов на задние громкоговорители. Профиль **«FRT2»** усиливает высокие и низкие частоты выходов на передние громкоговорители, и низкие частоты выходов на задние громкоговорители. (Подъем низких частот одинаков для передних и задних каналов). Для обеих профилей параметр **«H»** обеспечивает более выраженный эффект, чем параметр **«L»**.

1. Для переключения на функцию **«SFEQ»**, нажмите и удерживайте кнопку **«EQ-EX»**.

Нажмите и удерживайте кнопку **«EQ-EX»** до появления на индикаторе сообщения **«SFEQ»**.

- Для переключения на функцию «EQ-EX» нажмите и удерживайте кнопку **«EQ-EX»**

2. Для выбора необходимого профиля **«SFEQ»** нажмите кнопку **«EQ-EX»**.

Последовательное нажатие кнопки «EQ-EX» осуществляет переключение между следующими профилями:

«FRT1-H» (Передние 1-высокий) - **«FRT1-L»** (Передние 1-низкий) - **«FRT2-H»** (Передние 2-высокий) - **«FRT2-L»** (Передние 2-низкий) - **«CUSTOM»** (Пользовательский) - **«SFEQ OFF»** (Выключен)

3. Для выбора необходимого положения нажмите кнопку **«◀»** или **«▶»**.

Нажимайте кнопку **«◀»** или **«▶»** до появления на дисплее отображения необходимого положения .

«LEFT» (Левый) - **«CENTER»** (Центр) - **«RIGHT»** (Правый)

Примечания

- При осуществлении регулировки низких или высоких частот, в профиле **«CUSTOM»** [Пользовательский] запоминаются параметры профиля «SPEQ», в котором производятся персональные регулировки высоких и низких частот.
- При включении профиля «SPEQ», фильтр высоких частот «HPF» автоматически отключается. Если после выбора профиля «SPEQ» включить функцию «HPF», можно объединить действие фильтра высоких частот «HPF» и профиля «SPEQ».

Применение настройки баланса

Можно подобрать настройку баланса между каналами, обеспечивающую идеальную звуковую картину для всех пассажиров и водителя.

Настройка параметров звука

1. Нажатием кнопки «AUDIO» выберите функцию «Fad» [Настройка баланса между передними и задними громкоговорителями].

Нажимайте кнопку «AUDIO» до появления на дисплее индикации «Fad».

- Если ранее производилась настройка баланса между левыми и правыми громкоговорителями, на дисплее отобразится индикация «Bal».
- ### 2. Для настройки баланса между передними/задними громкоговорителями, нажмите кнопку «▲» или «▼».

При каждом нажатии кнопки «▲» или «▼» баланс передних/задних громкоговорителей смещается соответственно вперед или назад.

По мере смещения баланса передних/задних громкоговорителей назад, на дисплее отображается состояние баланса в диапазоне от «Fad F 15» до «Fad R 15».

- При использовании только двух громкоговорителей подходящей настройкой является «Fad F/R 0».
 - Если при настройке выходов на задние громкоговорители установлен параметр «REAR SP :S/W», баланс между передними и задними громкоговорителями не регулируется. Подробности приведены в разделе «Настройка устройства управления выходами на задние громкоговорители и сабвуфер» на странице 38.
- ### 3. Для настройки баланса между левыми/правыми громкоговорителями, нажмите кнопку «◀» или «▶».

При нажатии кнопки «◀» или «▶», на дисплее отображается сообщение «Bal L/R 0». При каждом нажатии кнопки «◀» или «▶» баланс левых/правых громкоговорителей смещается соответственно влево или вправо.

По мере смещения баланса левых/правых громкоговорителей слева направо, на дисплее отображается состояние баланса в диапазоне от «Bal L 9» до «Bal R 9».

Применение эквалайзера

Эквалайзер позволяет настраивать частотную коррекцию звука в соответствии с акустическими характеристиками салона автомобиля.

Вызов профилей эквалайзера из памяти

В памяти хранятся шесть профилей эквалайзера, которые Вы легко можете вызывать в любой момент. Ниже приведен перечень профилей эквалайзера:

Дисплейное название	Профиль эквалайзера
«SUPER BASS»	Супербасы
«POWERFUL»	Мощное звучание
«NATURAL»	Естественное звучание
«VOCAL»	Вокал
«CUSTOM»	Настройка пользователя
«FLAT»	Плоский профиль эквалайзера

- «CUSTOM» является регулируемым профилем эквалайзера, который Вы создаете самостоятельно.
- Для каждого источника сигнала может быть создан отдельный пользовательский профиль «CUSTOM». (Встроенный проигрыватель компакт-дисков и многодисковый проигрыватель компакт-дисков автоматически устанавливаются на эти же настройки эквалайзера). При осуществлении настроек, параметры профиля эквалайзера запоминаются в профиле «CUSTOM».
- При выборе профиля «FLAT» не производится никакой дополнительной регулировки или коррекции звука. Это удобно при проверке результата действия профилей эквалайзера путем попеременного переключения между «FLAT» и установленным профилем эквалайзера.
- Для выбора эквалайзер нажмите кнопку «EQ» [Эквалайзер].
При последовательном нажатии кнопки «EQ» осуществляется переключение между следующими профилями эквалайзера:
«SUPER BASS» - «POWERFUL» - «NATURAL» - «VOCAL» - «CUSTOM1» - «FLAT»

Настройка профилей эквалайзера

По желанию Вы можете произвести настройку параметров выбранного профиля эквалайзера. Настроенные параметры профиля эквалайзера запоминаются в пользовательском профиле «CUSTOM».

1. Нажатием кнопки «AUDIO» выберите функцию «EQ» [Эквалайзер].

Нажимайте кнопку «AUDIO» до появления на дисплее индикации «EQ».

Настройка параметров звука

2. Нажатием кнопки «◀» или «▶» выберите полосу частот эквалайзера, в котором необходимо произвести настройку.

При каждом нажатии кнопки «<» или «>» происходит выбор полос частот эквалайзера в следующем порядке:

«EQ LOW» (Низкие частоты) - «EQ MID» (Средние частоты) - «EQ HIGH» (Высокие частоты)

3. Нажатием кнопки «▲» или «▼» установите уровень сигнала в полосе частот эквалайзера.

При каждом нажатии кнопки «▲» или «▼» увеличивается или уменьшается уровень сигнала в соответствующей полосе частот эквалайзера.

По мере увеличения или уменьшения уровня на дисплее отображается величина сигнала в пределах от +6 до -6.

- Далее Вы можете выбрать другую полосу частот эквалайзера и провести в ней регулировку уровня сигнала.

Примечание

- При осуществлении настройки производится изменение в пользовательском профиле «CUSTOM».

Точная настройка профиля эквалайзера

Вы можете настроить центральную частоту и Q-фактор (кругизну характеристики профиля или добротность) каждой выбранной в данный момент полосы частот профиля эквалайзера («EQ LOW»/«EQ MID»/«EQ HIGH»).

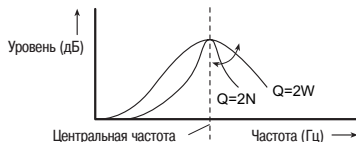

1. Нажмите и удерживайте кнопку «AUDIO» до появления на дисплее значений частоты и добротности (например, «F 80 Q 1W»).

2. Нажатием кнопки «AUDIO» выберите полосу частот для регулировки из значений «low» (низкие частоты), «mid» (средние частоты) и «high» (высокие частоты).

Последовательное нажатие кнопки «AUDIO» осуществляет переключение между следующими функциями:

«Low» (низкие частоты) - «Mid» (средние частоты) - «High» (высокие частоты) - «Bass» (настройка низких частот) - «Treble» (настройка высоких частот)

- Настройкой «Bass» и «Treble» могут быть включены только в случае, когда выбрана и включена функция «EQ-EX» и выбран пользовательский профиль эквалайзера «CUSTOM».

3. Нажатием кнопки «◀» или «▶» выберите необходимую частоту.

Нажимайте кнопку «◀» или «▶» до появления на дисплее необходимой частоты.

«Low»: 40 - 80 - 100 - 160 (Гц)

«Mid»: 200 - 500 - 1к - 2к (Гц)

«High»: 3.15к - 8к - 10к - 12.5к (Гц)

4. Нажатием кнопки «▲» или «▼» выберите необходимое значение добротности.

Нажимайте кнопку «▲» или «▼» до появления на дисплее необходимого значения добротности.

2N - 1N - 1W - 2W

Примечание

- При осуществлении настройки производится изменение в пользовательском профиле «CUSTOM».

Настройка низких и высоких частот

Вы можете произвести настройку низких и высоких частот.

- Настройка низких и высоких частот может выполняться только в случае, когда выбрана и включена функция «EQ-EX» и выбран пользовательский профиль эквалайзера «CUSTOM».
- При установленном профиле «FRT1» эквалайзера «SPEQ» настройка низких частот воздействует только на задние громкоговорители; для передних громкоговорителей в данном случае регулировка не производится.
- При установленном профиле «FRT1» или «FRT2» эквалайзера «SPEQ» настройка высоких частот воздействует только на передние громкоговорители; для задних громкоговорителей в данном случае регулировка не производится.

Настройка уровня сигнала на низких и высоких частотах

Вы можете установить уровень сигнала на низких и высоких частотах

1. Для выбора низких частот нажмите кнопку «AUDIO».

Нажимайте кнопку «AUDIO» до появления на дисплее индикации «Bass».

Если ранее производилась настройка высоких частот, на экране будет отображаться сообщение «Treble».

2. Для выбора низких или высоких частот нажмите кнопку «◀» или «▶».

При нажатии кнопки «◀» на дисплее отобразится «Bass». При нажатии кнопки «▶» на дисплее отобразится «Treble».

Настройка параметров звука

3. Для регулировки уровня сигнала нажмите кнопку «▲» или «▼».

При каждом нажатии кнопки «▲» или «▼» увеличивается или уменьшается уровень сигнала на низких или высоких частотах.

По мере увеличения или уменьшения уровня на дисплее отображается величина сигнала в пределах от +6 до -6.

Выбор частоты низкочастотной полосы

Можно выбрать среднюю частоту низкочастотной полосы, относительно которой будет производиться регулировка уровня сигнала.

1. Нажмите и удерживайте кнопку «AUDIO» до появления на дисплее значений частоты и добротности (например, F 80 Q 1W).

2. Нажатием кнопки «AUDIO» выберите низкие частоты.

Нажимайте кнопку «AUDIO» до появления на дисплее индикации «Bass».

3. Нажатием кнопки «◀» или «▶» выберите требуемую частоту.

Нажимайте кнопку «◀» или «▶» до появления на дисплее необходимой частоты.

40 - 63 - 100 - 160 (Гц)

Выбор частоты высокочастотной полосы

Можно выбрать среднюю частоту высокочастотной полосы, относительно которой будет производиться регулировка уровня сигнала.

1. Нажмите и удерживайте кнопку «AUDIO» до появления на дисплее значений частоты и добротности (например, F 80 Q 1W).

2. Нажатием кнопки «AUDIO» выберите низкие частоты.

Нажимайте кнопку «AUDIO» до появления на дисплее индикации «Treble».

3. Нажатием кнопки «◀» или «▶» выберите требуемую частоту.

Нажимайте кнопку «◀» или «▶» до появления на дисплее необходимой частоты.

2.5к - 4к - 6.3к - 10к (Гц)

Настройка тонкомпенсации

Тонкомпенсация корректирует недостаток громкости в низкочастотном и высокочастотном звуковых диапазонах при низком уровне громкости.

1. Нажатием кнопки «AUDIO» выберите функцию «Loud» [Тонкомпенсация].

Нажимайте кнопку «AUDIO» до появления на дисплее индикации «Loud».

2. Для включения тонкомпенсации нажмите кнопку «▲».

На дисплее отобразится уровень тонкомпенсации (например, «Loud MID» [Средний уровень тонкомпенсации]).

3. Для выбора необходимого уровня нажмите кнопку «◀» или «▶».

Каждое нажатие кнопки «◀» или «▶» производит выбор уровня в следующем порядке: «LOW» (низкий) - «MID» (средний) - «HIGH» (высокий)

4. Для отключения тонкомпенсации нажмите кнопку «▼».

На дисплее отобразится сообщение «Loud OFF» [Тонкомпенсация отключена].

Применение выхода канала сабвуфера

Данный аппарат оснащен выходом канала сабвуфера, который можно включать или отключать.

1. Нажатием кнопки «AUDIO» выберите функцию «Sub-W1».

Нажимайте кнопку «AUDIO» до появления на дисплее сообщения «Sub-W1».

● При установленном параметре настройки устройства управления сабвуфером «PREOUT :FULL», нельзя выбрать «Sub-W1».

Последовательно нажимайте кнопку «AUDIO» до тех пор, пока на дисплее не появится индикация «SW.1».

2. Для включения выхода канала сабвуфера нажмите кнопку «▲».

На дисплее появится сообщение «Sub-W1 Normal» [Канал сабвуфера: нормальная фаза].

● Для отключения выхода канала сабвуфера нажмите кнопку «▼».

3. Нажатием кнопки «◀» или «▶» выберите фазу на выходе канала сабвуфера.

Для выбора обратной фазы нажмите кнопку «◀», и на дисплее появится сообщение «Rev.» [Обратная фаза]. Для выбора нормальной фазы нажмите кнопку «▶», и на дисплее появится сообщение «Normal» [Нормальная фаза].

Настройка параметров сабвуфера

При включенном выходе канала сабвуфера можно регулировать частоту среза (максимальную частоту, передаваемую сабвуфером) и выходной уровень сабвуфера.

1. Нажатием кнопки «AUDIO» выберите функцию «Sub-W2».

Нажимайте кнопку «AUDIO» до появления на дисплее сообщения «Sub-W2».

● Функцию «Sub-W2» можно выбирать при включенном выходе канала сабвуфера.

Настройка параметров звука

2. Нажатием кнопки «◀» или «▶» выберите частоту среза.

Каждое нажатие кнопки «◀» или «▶» производит выбор частоты среза в следующей последовательности:

50 - 80 - 125 (Гц)

На выход канала сабвуфера подаются только сигналы с частотой ниже частоты среза.

3. Нажатием кнопки «▲» или «▼» отрегулируйте выходной уровень канала сабвуфера.

Каждое нажатие кнопки «▲» или «▼» увеличивает или уменьшает уровень сигнала канала сабвуфера. По мере увеличения или уменьшения уровня на дисплее отображается величина сигнала в пределах от +6 до -6.

Применение выхода без предсказаний сигнала

При включении выхода без предсказаний сигнала, звуковой сигнал не проходит через фильтр низких частот (для сабвуфера) данного аппарата, а подается на выходной разъем формата RCA.

1. Нажатием кнопки «AUDIO» выберите включение или отключение выхода без предсказаний сигнала.

Нажимайте кнопку «AUDIO» до появления на дисплее сообщения «NonFad ON» [Выход без предсказаний включен].

- Только при установленном параметре настройки устройства управления сабвуфером «PRE-OUT :FULL», можно производить изменение параметра включения или отключения выхода без предсказаний сигнала. (Подробности приведены на странице 33.)

2. Нажмите кнопку «▲» для включения выхода без предсказаний сигнала.

На дисплее отобразится сообщение «NonFad ON» [Выход без предсказаний включен]. Для отключения выхода без предсказаний сигнала нажмите кнопку «▼».

Регулировка уровня сигнала на выходе без предсказаний

При включенном выходе сигнала без предсказаний, можно регулировать уровень сигнала на этом выходе.

1. Нажатием кнопки «AUDIO» выберите регулировку уровня на выходе без предсказаний сигнала.

Нажимайте кнопку «AUDIO» до появления на дисплее сообщения «NonFad ON»

2. Нажатием кнопки «▲» или «▼» отрегулируйте выходной уровень на выходе без предсказаний сигнала.

Каждое нажатие кнопки «▲» или «▼» увеличивает или уменьшает уровень на выходе без предсказаний сигнала. По мере увеличения или уменьшения уровня на дисплее отображается величина сигнала в пределах от +6 до -6.

Применение фильтра высоких частот

Если Вы не хотите, чтобы низкочастотные звуки диапазона выходных частот сабвуфера производились через передние или задние громкоговорители, включите функцию «HPF» (фильтр высоких частот). На выход передних или задних громкоговорителей будут поступать сигналы только более высоких частот, чем частота среза фильтра высоких частот.

1. Нажатием кнопки «AUDIO» выберите фильтр высоких частот «HPF».

Нажимайте кнопку «AUDIO» до появления на дисплее сообщения «HPF».

2. Для включения фильтра высоких частот нажмите кнопку «▲».

На дисплее появится сообщение «HPF 80 Hz». Фильтр высоких частот включен.

- Для выключения фильтра высоких частот нажмите кнопку «▼».

3. Нажатием кнопки «◀» или «▶» выберите частоту среза фильтра высоких частот.

При каждом нажатии кнопки «◀» или «▶» происходит выбор частоты среза фильтра высоких частот в следующей последовательности:

50 - 80 - 125 (Гц)

На выход передних или задних громкоговорителей поступают сигналы только более высоких частот, чем установленная частота среза фильтра высоких частот.

Примечание

- При включении профиля эквалайзера фокусировки звука «SPEQ», фильтр высоких частот «HPF» автоматически отключается. Если после выбора профиля «SPEQ» включить фильтр «HPF», можно объединить действие фильтра высоких частот «HPF» с действием «SPEQ».

Настройка уровней источников сигналов

Функция «SLA» (регулировка уровня источников сигналов) позволяет Вам настроить уровень громкости каждого источника для предотвращения резких изменений громкости при переключении источников.

- Эталонном для настроек служит уровень громкости FM-тюнера, который остается неизменным.

Настройка параметров звука

1. Сравните уровень громкости FM-тюнера с уровнем источника сигнала, который Вы желаете настроить.
2. Нажатием кнопки «**AUDIO**» выберите функцию «**SLA**». Нажимайте кнопку «**AUDIO**» до появления на дисплее индикации «**SLA**».
3. Нажатиями кнопки «**▲**» или «**▼**» установите уровень громкости выбранного источника.
Каждое нажатие кнопки «**▲**» или «**▼**» увеличивает или уменьшает уровень громкости выбранного источника сигнала.
По мере увеличения или уменьшения уровня на дисплее отображается величина уровня громкости источника в пределах от «**SLA +4**» до «**SLA -4**».

Примечания

- Настройка уровней источников сигналов также позволяет осуществлять регулировку уровня громкости тюнера в диапазонах радиочастот «MW/LW» [Средние/Длинные волны].
- Встроенный и многодисковый проигрыватели компакт-дисков автоматически устанавливаются на одинаковый уровень громкости источников сигнала.
- Внешнее устройство 1 и Внешнее устройство 2 автоматически устанавливаются на одинаковый уровень громкости источников сигнала.

Применение автоматической регулировки уровня громкости

Во время поездки шум в салоне автомобиля изменяется в зависимости от скорости движения и состояния дорожного покрытия. Автоматическая регулировка уровня громкости «**ASL**» отслеживает эти изменения шума и автоматически повышает уровень громкости при увеличении шума. Чувствительность (изменение уровня громкости в зависимости от изменения уровня шума) автоматической регулировки уровня громкости «**ASL**» может быть установлена на один из пяти имеющихся уровней.

1. Кнопкой «**AUDIO**» выберите автоматическую регулировку уровня громкости «**ASL**». Нажимайте кнопку «**AUDIO**» до появления на дисплее индикации «**ASL**».
 2. Для включения функции «**ASL**» нажмите кнопку «**▲**». На дисплее появится индикация «**ASL MID**» [Средний уровень автоматической регулировки уровня громкости].
 3. Для отключения функции «**ASL**» нажмите кнопку «**▼**».
 3. Для выбора нужного уровня чувствительности функции «**ASL**» нажмите кнопку «**◀**» или «**▶**».
- При каждом нажатии кнопки «**◀**» или «**▶**» осуществляется выбор уровня чувствительности функции «**ASL**» в следующей последовательности:
«**Low**» [низкий] - «**Mid-L**» [ниже среднего] - «**Mid**» [средний] - «**Mid-H**» [выше среднего] - «**High**» [высокий]

Исходные настройки

Установка параметров исходных настроек

Исходные настройки позволяют выполнять первоначальную установку различных рабочих параметров данного аппарата.

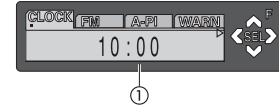

(1) Дисплей функций

Отображает текущее функциональное состояние аппарата.

1. Нажмите и удерживайте кнопку «**SOURCE**» до выключения аппарата.
2. Нажмите и удерживайте кнопку «**FUNCTION**» до появления на дисплее названия функции.
3. Нажатием кнопки «**FUNCTION**» выберите одну из исходных настроек. Нажатие кнопки «**FUNCTION**» осуществляет последовательное переключение между следующими исходными настройками:
«**Clock**» [Часы] - «**FM step**» [Шаг настройки в диапазоне FM] - «**Auto PI Seek**» [Автоматический поиск идентификатора программы] - «**Warning**» [Предупредительный звуковой сигнал] - «**AUX**» [Вход для дополнительных устройств] - «**Dimmer**» [Автоматический переключатель яркости дисплея] - «**Brightness**» [Яркость] - «**ILLUM**» [Цвет подсветки] - «**REAR SP**» [Устройство управления выходами на задние громкоговорители и сабвуфер] - «**Telephone**» [Отключение/ослабление звука при телефонном разговоре] - «**Ever scroll**» [Постоянное пролистывание данных на дисплее]
Для установки параметров каждой конкретной настройки следуйте нижеприведенным указаниям.
- Для выхода из режима исходных настроек нажмите кнопку «**BAND**».
- Из режима исходных настроек также можно выйти, удерживая нажатой кнопку «**FUNCTION**» до выключения аппарата.

Установка часов

Для установки часов следуйте приведенным ниже указаниям.

1. Нажатием кнопки «**FUNCTION**» выберите настройку «**Clock**» [Часы].
Последовательно нажимайте кнопку «**FUNCTION**» до появления на дисплее индикации «**Clock**».



Исходные настройки

- Нажатием кнопки «◀» или «▶» выберите тот сегмент дисплея часов, который Вы желаете настроить.

Каждое нажатие кнопки «◀» или «▶» осуществляет выбор одного из сегментов дисплея часов: «Часы» - «Минуты»

Выборанный сегмент дисплея часов будет мигать.

- Для установки значения сегмента часов нажимайте кнопку «▲» или «▼».

Каждое нажатие кнопки «▲» будет увеличивать значение выбранного сегмента (часов или минут). Каждое нажатие кнопки «▼» будет уменьшать значение выбранного сегмента (часов или минут).

Установка шага настройки в диапазоне FM

Обычно для настройки в частотном диапазоне FM методом поиска используется шаг настройки, равный 50 кГц. При включении функции «AF» [Альтернативные частоты] или «TA» [Режим ожидания сообщений о дорожной обстановке] шаг настройки автоматически изменяется на 100 кГц. При включенной функции «AF» желательна установка шага настройки в 50 кГц.

- Нажатием кнопки «FUNCTION» выберите настройку «FM step» [Шаг настройки в диапазоне FM].

Последовательно нажимайте кнопку «FUNCTION» до появления на дисплее индикации «FM step».

- Нажмите кнопку «◀» или «▶» для выбора шага настройки в диапазоне FM.

При включенной функции «AF» или «TA» нажатие кнопки «◀» или «▶» осуществляет переключение шага настройки в диапазоне FM между значениями 50 кГц и 100 кГц. Выбранный шаг настройки в диапазоне FM будет отображаться на дисплее.

Примечание

- Во время ручной настройки шаг настройки сохраняет значение в 50 кГц.

Включение/выключение функции «Auto PI Seek» [Автоматический поиск идентификатора программы]

Данный аппарат может автоматически осуществлять поиск других радиостанций, передающих ту же самую программу, даже при вызове из памяти предварительных настроек на радиостанции.

- Нажатием кнопки «FUNCTION» выберите функцию «Auto PI Seek» [Автоматический поиск идентификатора программы].

Последовательно нажимайте кнопку «FUNCTION» до появления на дисплее индикации «Auto PI Seek».

- Нажмите кнопку «▲» или «▼» для включения или выключения функции «Auto PI Seek».

Нажатие кнопки «▲» или «▼» включит или выключит функцию «Auto PI Seek», текущее состояние которой будет отображено на дисплее (например, «Auto PI :ON» [Автоматический поиск идентификатора программы :включен]).

Включение/отключение предупредительного звукового сигнала

Если передняя панель не отсоединена от основного блока в течение пяти секунд после выключения зажигания автомобиля, прозвучит предупредительный звуковой сигнал. Вы можете отключить данный предупредительный сигнал.

- Нажатием кнопки «FUNCTION» выберите функцию «Warning» [Предупредительный звуковой сигнал].

Последовательно нажимайте кнопку «FUNCTION» до появления на дисплее индикация «Warning».

- Нажмите кнопку «▲» или «▼» для включения или отключения функции «Warning».

Нажатие кнопки «▲» или «▼» включит или отключит функцию «Warning», текущее состояние которой будет отображено на дисплее (например, «Warning :ON» [Предупредительный звуковой сигнал :включен]).

Включение/отключение входа для дополнительных устройств

Совместно с данным аппаратом можно использовать другие дополнительные устройства. При подключении к данному аппарату дополнительного устройства необходимо произвести настройку входа для дополнительных устройств.

- Нажатием кнопки «FUNCTION» выберите настройку «AUX» [Вход для дополнительных устройств].

Последовательно нажимайте кнопку «FUNCTION» до появления на дисплее индикации «AUX».

- Нажмите кнопку «▲» или «▼» для включения или отключения настройки «AUX».

Нажатие кнопки «▲» или «▼» включит или отключит функцию настройки «AUX», текущее состояние которой будет отображено на дисплее (например, «AUX :ON» [Вход для дополнительных устройств :включен]).

Исходные настройки

Включение/отключение автоматического переключателя яркости дисплея

Во избежание чрезмерной яркости дисплея в ночное время, свечение дисплея автоматически ослабевает при включении фар автомобиля. Вы можете включать и отключать автоматический переключатель яркости дисплея.

1. Нажатием кнопки «FUNCTION» выберите настройку «Dimmer» [Автоматический переключатель яркости дисплея].
Последовательно нажимайте кнопку «FUNCTION» до появления на дисплее индикации «Dimmer».
2. Нажмите кнопку «▲» или «▼» для включения или отключения настройки «Dimmer». Нажатие кнопки «▲» или «▼» включает или отключит функцию настройки «Dimmer», текущее состояние которой будет отображено на дисплее (например, «Dimmer ON» [Регулятор яркости дисплея: включен]).

Настройка яркости

Вы можете установить яркость дисплея. Исходно установлено значение яркости «12».

1. Нажатием кнопки «FUNCTION» выберите настройку «Brightness» [Яркость].
Последовательно нажимайте кнопку «FUNCTION» до появления на дисплее индикации «Brightness».
2. Нажатием кнопки «◀» или «▶» установите уровень яркости.
Каждое нажатие кнопки «◀» или «▶» увеличивает или уменьшает уровень яркости. По мере увеличения или уменьшения уровня на дисплее отображается его значение в пределах от «0» до «15».

Выбор цвета подсветки

Данный аппарат позволяет осуществлять выбор из двух цветов подсветки органов управления и дисплея: зеленый или красный.

1. Нажатием кнопки «FUNCTION» выберите настройку «ILLUMI» [Цвет подсветки].
Последовательно нажимайте кнопку «FUNCTION» до появления на дисплее индикации «ILLUMI».

2. Нажатием кнопки «◀» или «▶» выберите необходимый цвет подсветки.

Нажатие кнопки «◀» или «▶» осуществляет переключение между красным и зеленым цветами, при этом текущее состояние отображается на дисплее (например, «ILLUMI :GRN» [Цвет подсветки :ЗЕЛЕНЫЙ]).

Настройка устройства управления выходами на задние громкоговорители и сабвуфер

Выходы на задние громкоговорители данного аппарата (выходы для подключения проводов задних громкоговорителей и разъем формата RCA для подключения дополнительного усилителя тылового канала) предназначены для подключения широкополосных громкоговорителей (значение параметра «REAR SP :FULL») или сабвуфера (значение параметра «REAR SP :S/W»). При установке параметра устройства управления выходами на задние громкоговорители «REAR SP :S/W», можно подсоединять провода задних громкоговорителей непосредственно к сабвуферу без применения дополнительного усилителя.

Изначально данный аппарат настроен на подсоединение широкополосных громкоговорителей (значение параметра «REAR SP :FULL»). При подсоединении тылового канала к широкополосным громкоговорителям (при установленном значении параметра «REAR SP :FULL»), Вы можете подсоединять сабвуфер к разъему формата RCA. В этом случае Вы можете использовать как встроенные (значение параметра «PREOUT :S/W»), так и дополнительные (значение параметра «PREOUT :FULL») устройства управления сабвуфером (фильтр низких частот, переключатель фазы).

1. Нажатием кнопки «FUNCTION» выберите настройку «REAR SP» [Устройство управления выходами на задние громкоговорители и сабвуфер].
Последовательно нажимайте кнопку «FUNCTION» до появления на дисплее индикации «REAR SP».
2. Нажмите кнопку «▲» или «▼» для переключения настроек выхода на задние громкоговорители.
Нажатие кнопки «▲» или «▼» осуществляет переключение между значениями «REAR SP :FULL» (широкополосный громкоговоритель) и «REAR SP :S/W» (сабвуфер), текущее состояние настройки отображается на дисплее.
 - Если сабвуфер не подключается к выходу на задние громкоговорители, установите параметр «REAR SP :FULL».
 - При подключении сабвуфера к выходу на задние громкоговорители, установите параметр «REAR SP :S/W».

Исходные настройки

- При установленном параметре «**REAR SP :S/W**», нельзя изменить устройство управления сабвуфером.
3. **Нажмите кнопку «◀» или «▶» для переключения разъема формата RCA для работы в качестве выхода на громкоговоритель или выхода без предуслаженных сигнала (широкополосного выхода).**
- Нажатие кнопки «◀» или «▶» осуществляет переключение между параметрами «**PREOUT :S/W**» и «**PREOUT :FULL**», при этом текущее состояние выхода отображается на дисплее.

Примечания

- Даже при изменении данной настройки сигнал на выход подаваться не будет, пока Вы не включите выход без предуслаженных сигнала (подробности приведены в разделе «Регулировка уровня сигнала на выходе без предуслажений» на странице 35) или выход сабвуфера (подробности приведены в разделе «Применение выхода канала сабвуфера» на странице 34) в меню настройки параметров звука.
- При смене устройства управления сабвуфером, значение параметров настройки выхода на сабвуфер и выхода без предуслажений (в меню настройки параметров звука) возвратятся к заводским установкам.
- В данной настройке осуществляется одновременное переключение выхода для подключения проводов задних громкоговорителей и выхода формата RCA.

Переключение функций отключения/ослабления звука при телефонном разговоре

Если с сотового телефона подключенного к данному аппарату, производится телефонный звонок или принимается телефонный вызов, звук от данной звуковоспроизводящей системы автоматически отключается или ослабляется.

- При отключении или ослаблении звука на дисплее отображается индикация «**MUTE**» [Отключение звука] или «**ATT**» [Ослабление звука], и любые настройки параметров звука становятся невозможными.
 - По окончании телефонного разговора аппарат возвращается к нормальной работе.
1. **Нажатием кнопки «FUNCTION» выберите настройку «Telephone».**
- Последовательно нажимайте кнопку «**FUNCTION**» до появления на дисплее индикации «**Telephone**».
2. **Нажатием кнопки «◀» или «▶» выберите необходимую настройку.**
- Нажатие кнопки «◀» или «▶» осуществляет переключение между значениями «**Telephone :ATT**» (Ослабление звука) и «**Telephone :MUTE**» (Отключение звука), при этом текущее состояние отображается на дисплее.

Включение/выключение функции «Ever Scroll»

При включении функции «Ever Scroll» [Постоянно пролистывать данные] в меню исходных настроек, текстовые данные компакт-диска непрерывно пролистываются на экране дисплея. Если Вы предпочитаете, чтобы информация пролистывалась только один раз, установите значение функции «**OFF**» [Выключено].

1. **Нажатием кнопки «FUNCTION» выберите функцию «Ever Scroll» [Постоянно пролистывать данные].**
- Последовательно нажимайте кнопку «**FUNCTION**» до появления на дисплее индикации «**Ever Scroll**».
2. **Нажмите кнопку «▲» или «▼» для включения или выключения функции «Ever Scroll»**
- Нажатие кнопки «▲» или «▼» осуществляет включение или выключение функции «Ever Scroll», при этом текущее состояние функции отображается на дисплее (например, «**Ever Scroll :ON**» [Постоянное пролистывание :Включено]).

Прочие функции

Применение Режим управления 2

Переключение на Режим управления 2 позволяет облегчить управление основными функциями каждого источника сигнала.

- В Режиме управления 2 для каждого источника сигнала могут быть доступны не все функции. Если Вы желаете управлять функцией, которая не поддерживается в Режиме управления 2, переключитесь на Режим управления 1.

1. Для переключения в Режим управления 2, нажмите и удерживайте кнопку «ENTERTAINMENT».

Нажмите и удерживайте кнопку «ENTERTAINMENT» по появления на дисплее сообщения «Operation Mode 2». В зависимости от источника выбранного сигнала, изменяются функции кнопок «TEXT», «AUDIO», «DISPLAY» и «FUNCTION».

- Для переключения в Режим управления 1, нажмите и удерживайте кнопку «ENTERTAINMENT» по появления на дисплее сообщения «Operation Mode 1».

2. Нажмите кнопку «PAUSE», «AUDIO», «DISPLAY» или «FUNCTION».

Вы можете управлять функцией нажатой кнопки.

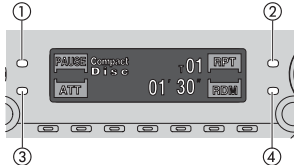

- (1) Кнопка «TEXT»
- (2) Кнопка «AUDIO»
- (3) Кнопка «DISPLAY»
- (4) Кнопка «FUNCTION»

Тюнер

Кнопка	Действие
«TEXT»	Нажмите для включения или выключения функции радиотекста.
«AUDIO»	Нажмите для включения или выключения функции «AF» [Поиск альтернативных частот].
«DISPLAY»	Нажмите для резкого уменьшения громкости - примерно на 90%. Нажмите еще раз для восстановления первоначального уровня громкости.
«FUNCTION»	Нажмите и удерживайте, чтобы включить функцию «BSM» [Запоминание лучших станций]. Нажмите для выключения функции «BSM».

Встроенный проигрыватель компакт-дисков

Кнопка	Действие
«TEXT»	Нажмите, чтобы включить или выключить паузу.
«AUDIO»	Нажмите, чтобы включить или выключить режим «Repeat» [Повторяющееся воспроизведение].
«DISPLAY»	Нажмите для резкого уменьшения уровня громкости - примерно на 90%. Нажмите еще раз для восстановления первоначального уровня громкости.
«FUNCTION»	Нажмите, чтобы включить или выключить режим «Random» [Воспроизведение в случайном порядке].

Проигрыватель файлов формата MP3/WMA/WAV и многодисковый проигрыватель компакт-дисков

Кнопка	Действие
«TEXT»	Нажмите, чтобы включить или выключить паузу.
«AUDIO»	Нажимайте, чтобы выбрать диапазон повторяющегося воспроизведения.
«DISPLAY»	Нажмите для резкого уменьшения уровня громкости - примерно на 90%. Нажмите еще раз для восстановления первоначального уровня громкости.
«FUNCTION»	Нажмите, чтобы включить или выключить режим «Random» [Воспроизведение в случайном порядке].

DAB-тюнер цифрового радиовещания

Кнопка	Действие
«TEXT»	Нажмите, чтобы включить или выключить функцию динамической метки.
«AUDIO»	Нажмите, чтобы включить или выключить режим «Weather» [Прогноз погоды].
«DISPLAY»	Нажмите для резкого уменьшения уровня громкости - примерно на 90%. Нажмите еще раз для восстановления первоначального уровня громкости.
«FUNCTION»	Нажмите, чтобы включить или выключить режим «Allpairs» [Объявление].

Телевизор

Кнопка	Действие
«TEXT»	Нажмите, чтобы включить или выключить тонкомпенсацию.
«AUDIO»	Нажмите и удерживайте, чтобы включить функцию последовательного сохранения в памяти частот лучших станций. Нажмите, чтобы выключить указанную функцию.
«DISPLAY»	Нажмите для резкого уменьшения уровня громкости - примерно на 90%. Нажмите еще раз для восстановления первоначального уровня громкости.
«FUNCTION»	Не выполняет никаких функций.

Прочие функции

Проигрыватель DVD дисков и многодисковый проигрыватель DVD дисков

Кнопка	Действие
«ТЕХТ»	Нажмите, чтобы включить или выключить паузу.
«AUDIO»	Нажимайте, чтобы выбрать диапазон повторяющегося воспроизведения.
«DISPLAY»	Нажмите для резкого уменьшения уровня громкости - примерно на 90%. Нажмите еще раз для восстановления первоначального уровня громкости.
«FUNCTION»	Не выполняет никаких функций.

Дополнительные устройства

Кнопка	Действие
«ТЕХТ»	Нажмите, чтобы включить или выключить тонкомпенсацию.
«AUDIO»	Не выполняет никаких функций.
«DISPLAY»	Нажмите для резкого уменьшения уровня громкости - примерно на 90%. Нажмите еще раз для восстановления первоначального уровня громкости.
«FUNCTION»	Не выполняет никаких функций.

Применение входа для дополнительных устройств «AUX»

Межсистемный соединитель IP-BUS-RCA, например CD-RB20/CD-RB10 (продается отдельно), позволяет подключать к данному аппарату дополнительное устройство, оснащенное выходным разъемом формата RCA. Подробнее об этом смотрите в инструкции по применению межсистемного соединителя IP-BUS-RCA.

Выбор входа «AUX» в качестве источника сигнала

- Нажатием кнопки «SOURCE» [Источник] выберите вход «AUX» в качестве источника сигнала.

Нажимайте кнопку «SOURCE» до появления на дисплее индикации «AUX».

Если настройка входа для дополнительных устройств не включена, вход «AUX» невозможно выбрать в качестве источника сигнала. Подробнее об этом смотрите в разделе «Включение/отключение входа для дополнительных устройств» на странице 37.

Установка названия для источника сигнала, подключенного ко входу «AUX»

Можно изменять название источника «AUX», отображаемое на дисплее.

1. После выберете входа «AUX» в качестве источника сигнала, нажмите и удерживайте кнопку «FUNCTION» до появления на дисплее индикации «TITLE» [Название].

2. Для выбора необходимого типа символов нажмите кнопку с цифрой «1». При последовательном нажатии кнопки «1» происходит переключение между следующими типами символов:

Латинские буквы (заглавные), цифры и символы - Латинские буквы (строчные) - Европейские буквы со знаками акцента (например á, à, â, ç)

- При нажатии кнопки с цифрой «2» можно выбрать ввод цифр и символов.

3. Нажатием кнопки «▲» или «▼» выберите букву или цифру.

При каждом нажатии кнопки «▲» на дисплее

будут отображаться буквы в алфавитном порядке «A B C ... X Y Z» или цифры и символы в последовательности «1 2 3 ... @ # <».

При каждом нажатии кнопки «▼» на дисплее будут отображаться буквы и символы в обратном порядке, например, «Z Y X ... C B A».

4. Для перевода курсора в позицию ввода следующего символа нажмите кнопку «▶».

При отображении на дисплее необходимого Вам символа нажмите кнопку «▶» для перевода курсора в следующую позицию, а затем выберите следующий символ. Для перемещения экрану дисплея в обратном направлении нажмите кнопку «◀».

5. По завершении ввода названия нажатием кнопки «▶» переместите курсор в последнюю позицию.

При повторном нажатии кнопки «▶», введенное название будет сохранено в памяти.

6. Для возврата к отображению режима воспроизведения нажмите кнопку «BAND».



Применение различных развлекательных дисплейных заставок

При прослушивании сигнала от любого источника Вы можете наслаждаться развлекательными дисплейными заставками.

- При выборе Режимы управления 2, данная функция недоступна.

- Нажмите кнопку «ENTERTAINMENT» [Развлечения].

При каждом нажатии кнопки «ENTERTAINMENT» изображение на дисплее меняется в следующем порядке:

Оптический фон 1 - Оптический фон 2 - Оптический фон 3 - Оптический фон 4 - Индикатор уровня 1 - Индикатор уровня 2 - Видеоролик 1 - Видеоролик 2 - Занимательные часы - Изображение значка источника сигнала

Прочие функции

Знакомство с управлением DAB-тонером цифрового звукового радиовещания

Вы можете применять данный аппарат для управления DAB-тонером (Цифрового звукового радиовещания) (модель GEX-P700DAB), продающимся отдельно.

Подробности управления приведены в инструкции по эксплуатации DAB-тонера (данный аппарат представляет собой основной блок группы 1). В данном разделе приведена информация только об управлении DAB-тонером с Вашего аппарата, которое отличается от операций управления, приведенных в инструкции по эксплуатации DAB-тонера.

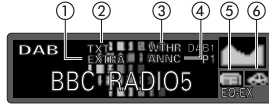

(1) Индикатор «ХТН» [Дополнительно]

Указывает, что принимаемая в данный момент программная служба имеет вторичный программный компонент.

(2) Индикатор «ТХТ» [Текст]

Указывает, что принимаемая в данный момент программная служба имеет динамическую метку.

(3) Индикатор «WTHN» [Погода]

Отображается на дисплее при приеме региональной сводки погоды.

(4) Индикатор «АННС» [Дикторские сообщения]

Отображается на дисплее во время приема дикторских сообщений.

(5) Индикатор новостей

Отображается на дисплее при приеме выпуска новостей.

(6) Индикатор сообщений о дорожной обстановке

Отображается на дисплее при приеме сообщений о дорожной обстановке.

Управление функциями

Совместно с Вашим аппаратом можно использовать следующие функциональные возможности DAB-тонера. (Ссылки указаны на страницы данной Инструкции по эксплуатации.)

- «Функция «Available PTY» [Доступные коды PTY]». (Смотрите на данной странице.)
- «Применение динамической метки». (Смотрите на странице 43.)
Управление приведенными ниже двумя функциями с данного аппарата произойдет иначе.
- «Смена метки». (Смотрите на данной странице.)
- «Управление дикторскими сообщениями через меню функций». (Смотрите на странице 19.)

Данный аппарат не имеет трех приведенных далее функций. (Ссылки указаны на страницы инструкции по эксплуатации DAB-тонера скрытой установки.)

- Функция «Service List» [Список программных служб].
- Функция «Language Filter» [Языковой фильтр].
- Применение кнопки «PGM» [Программирование].

Смена метки

Каждое нажатие кнопки «DISPLAY» изменяет режим дисплея в следующем порядке:
Метка программной службы - Метка «SC» (Метка компонента программной службы) - DAB-текст (динамическая метка) - Метка группы - «PTY» [Метка кода PTY]

Примечание

- Если компонент программной службы не имеет метки компонента программной службы или динамической метки, невозможно переключение на режим дисплея «метка компонента программной службы» или «динамическая метка».

Управление дикторскими сообщениями с помощью меню функций

Нажатие на этапе 2 кнопки «◀» или «▶» изменяет режим дисплея в следующем порядке:
«Weather» [Региональная сводка погоды] - «Announce» [Дикторские сообщения]

Примечания

- Для включения выпуска новостей нажмите и удерживайте нажатой кнопку «TA». Для выключения выпуска новостей нажмите и удерживайте нажатой кнопку «TA».
- При включении функции «Announce» также включаются функции «Warning/service» [Предупреждение/программная служба], «Event announcement» [Репортаж с места события], «Special event» [Специальный репортаж], «Finance» [Финансы], «Sports» [Спорт] и «Information» [Информация].

Функция «Available PTY» [Доступные коды PTY]

Вы можете выбрать необходимый код типа программы PTY из кодов PTY, которые могут быть приняты тонером. Функции кодов PTY в системе «DAB» немного отличаются от функций кодов PTY в системе «RDS» [Система радиопередачи данных]. Не путайте функции кодов DAB PTY с функциями кодов RDS PTY.

Поиск по коду PTY

1. Нажатием кнопки «FUNCTION» установите выбор типов программ (кодов PTY).
2. Нажатием кнопки «▲» или «▼» выберите тип программы.
3. Для начала поиска нажмите кнопку «▶».

Примечание

- Отображаемый на дисплее метод PTY является ограниченным. При использовании в качестве источника сигнала DAB-тонера широкий метод не может быть выбран.

Прочие функции

Применение динамической метки

Динамическая метка предоставляет информацию, характеризующую тот программный компонент программной службы, который Вы прослушиваете. Вы можете пролистывать отображаемую на дисплее информацию.

Примечания

- Тюнер автоматически запоминает три последние принятые динамические метки, заменяя текст наиболее давней метки текстом новой метки.
- Вы можете сохранить в памяти до шести передач динамических меток с назначением их на кнопки «1» - «6».

Отображение динамической метки на дисплее

1. Нажмите кнопку «ТЕХТ» [Текст] для вывода динамической метки на дисплей.

На дисплее отображается динамическая метка принимаемой в данный момент радиостанции

- Нажатием кнопки «ТЕХТ» или «BAND» можно отменить отображение динамической метки на дисплее.
- Если в данный момент не принимается никакая динамическая метка, на дисплее отображается сообщение «NO TEXT» [Нет текста].

2. Нажатием кнопки «◀» или «▶» вызовите из памяти три самые последние динамические метки.

Нажатие кнопки «◀» или «▶» осуществляет переключение между отображением на дисплее информации текущей и трех последних принятых меток.

- При отсутствии в памяти динамических меток показания дисплея не изменяются.

3. Нажмите кнопку «▼» для пролистывания динамической метки.

- Не просматривайте динамические метки при управлении автомобилем.
- При нажатии кнопки «▲» осуществляется возврат к первой строке.
- При повторном выборе режима динамической метки после его отмены, аппарат может переключиться на отображение самых последних меток.

Сохранение и вызов динамической метки из памяти

Можно сохранить в памяти до шести передач динамической метки, назначив их на кнопки «1» - «6».

1. Выведите на дисплей динамическую метку, которую необходимо сохранить в памяти.

Подробности приведены на данной странице в разделе «Отображение динамической метки на дисплее».

2. Для сохранения в памяти выбранной динамической метки нажмите и удерживайте одну из кнопок «1» - «6».

На дисплее отобразится номер ячейки памяти, и выбранная динамическая метка будет сохранена в памяти.

При последующем нажатии этой же кнопки («1» - «6») в режиме вывода динамической метки на дисплей, сохраненный текст будет вызван из памяти.

Знакомство с управлением проигрывателем дисков DVD.

Данный аппарат может использоваться совместно с продаваемым отдельно проигрывателем дисков DVD или многодисковым проигрывателем дисков DVD.

Подробности управления приведены в инструкции по эксплуатации проигрывателя дисков DVD или многодискового проигрывателя дисков DVD. В данном разделе приведена информация только об управлении проигрывателем DVD с Вашего аппарата, которое отличается от операций управления, приведенных в инструкции по эксплуатации проигрывателя дисков DVD или многодискового проигрывателя дисков DVD.

Управление функциями

Совместно с Вашим аппаратом можно использовать следующие функциональные возможности проигрывателя DVD.

- *Применение функций списка ITS-воспроизведения и списка названий дисков.* (Подробности приведены на данной странице.)
Кроме того, управление приведенной ниже функцией с данного аппарата производится иначе.
- *Переключение меню функций.* (Подробности приведены на данной странице.)

Переключение меню функций

● При воспроизведении DVD-диска нажмите кнопку «FUNCTION» для отображения на дисплее названий функций.

Последовательно нажимайте кнопку «FUNCTION» для переключения между следующими функциями:

«Repeat» [Воспроизведение с повтором] - «Pause» [Пауза]

● При воспроизведении Video CD -диска нажмите кнопку «FUNCTION» для отображения на дисплее названий функций.

Последовательно нажимайте кнопку «FUNCTION» для переключения между следующими функциями:

«Repeat» [Воспроизведение с повтором] - «Pause» [Пауза]

Прочие функции

- При воспроизведении компакт-диска нажмите кнопку «FUNCTION» для отображения на дисплее названий функций.

Последовательно нажимайте кнопку «FUNCTION» для переключения между следующими функциями:

«Repeat» [Воспроизведение с повтором] - «Random» [Воспроизведение в случайном порядке] - «Scan» [Обзорное воспроизведение] - «ITS play» [ITS-воспроизведение] - «Pause» [Пауза]

Примечания

- Вы можете включить функцию «ITS play mode» при использовании данного аппарата совместно с многодисковым проигрывателем дисков DVD.
- Функция воспроизведения с повтором действует по-разному в зависимости от типа диска:
- При воспроизведения DVD-дисков выберите диапазон воспроизведения с повтором нажатием кнопки «◀» или «▶».
- При воспроизведении дисков Video CD или компакт-дисков нажмите кнопку «▲» или «▼» для включения или отключения режима воспроизведения с повтором.

Применение функций списка ITS-воспроизведения и списка названий дисков

Данные функции можно применять при воспроизведении компакт-дисков при использовании данного аппарата совместно с многодисковым проигрывателем дисков DVD. Последовательность управления такое же, как при применении многодискового проигрывателя компакт-дисков. Пожалуйста, смотрите подробности в разделе «Многодисковый проигрыватель компакт-дисков».

Дополнительная информация

Пояснение сообщений об ошибках встроенного проигрывателя компакт-дисков

Если при воспроизведении компакт-диска возникают проблемы, на дисплее может появиться какое-либо сообщение об ошибке. При появлении на дисплее сообщения об ошибке, найдите в приведенной ниже таблице причину неисправности и предполагаемый способ ее устранения. При невозможности устранить ошибку обратитесь по месту приобретения Вашего аппарата или в ближайший сервисный центр компании PIONEER.

Сообщение	Причина	Действие
ERROR- 11, 12, 17, 30	Грязный диск.	Очистите диск.
ERROR- 11, 12, 17, 30	Пощагранный диск.	Замените диск.
ERROR- 10, 11, 12, 17, 30, A0	Электрический или механический сбой.	Последовательно переключайте замок зажигания в положения «ON» [Включено] и «OFF» [Выключено], или переключитесь на другой источник, а затем - обратно на CD-плеер.
ERROR-22, 23	Аппарат не может воспроизводить диски этого формата.	Замените диск.
ERROR- 44	Все треки диска маркированы как пропускемые треки.	Замените диск.
«HEAT»	[Перегрев] CD-плеер перегревается.	Выключите CD-плеер и подождите, пока он остынет.

Проигрыватель компакт-дисков и уход за ним

- Применяйте только компакт-диски, имеют одну из показанных на иллюстрации маркировок формата Compact Disc Digital Audio.
- Применяйте только стандартные диски круглой формы. При установке нестандартных дисков фигурной формы, они могут заедать в проигрывателе компакт-дисков или неправильно воспроизводиться.
- Перед воспроизведением проверяйте все диски на отсутствие трещин, царапин или деформации. Треснувшие, поцарапанные или гнутые диски не смогут воспроизводиться правильно. Не применяйте такие диски.



- Избегайте прикосновений к записанной (не маркированной) поверхности.
- Храните диски в футлярах.



Дополнительная информация

- Не держите диски на открытом солнце и не подвергайте их воздействию высоких температур.
- Не наклеивайте этикетки, не пишите и не применяйте химические вещества к поверхности дисков.
- Для удаления грязи, протирайте компакт-диск мягкой тканью в направлении от центра к краям диска.
- При применении обогревательных приборов в холодную погоду, на внутренних частях проигрывателя компакт-дисков может сконденсироваться влага. Конденсат может нарушить работу проигрывателя компакт-дисков. Если Вы считаете, что причиной неисправности является конденсат, выключите проигрыватель компакт-дисков приблизительно на один час для его высыхания, и протрите влажные диски мягкой тканью для удаления с них влаги.
- Толчки от неровностей дороги могут прерывать воспроизведение компакт-диска.



Диски CD-R/CD-RW

- При применении дисков типа CD-R/CD-RW возможно воспроизведение только дисков, которые были закрыты.
- Может оказаться невозможным воспроизведение дисков CD-R/CD-RW, записанных на устройстве записи музыки на компакт-диски или на персональном компьютере, из-за характеристик диска, царапин или грязи на диске, или конденсата, грязи и т.д. на линзах данного аппарата.
- Может оказаться невозможным воспроизведение дисков, записанных на персональном компьютере, из-за настроек прикладной программы и конфигурации системы. Пожалуйста, осуществляйте запись в правильном формате. (Более подробную информацию можно получить у производителя программного обеспечения.)
- Может оказаться невозможным воспроизведение дисков CD-R/CD-RW из-за воздействия прямого солнечного света, высоких температур и условий хранения в автомобиле.
- Названия и другая текстовая информация, записанная на дисках CD-R/CD-RW, могут не отображаться на дисплее данного аппарата (в случае аудиоданных формата CD-DA).
- Данный аппарат поддерживает функцию пропуска дорожек дисков CD-R/CD-RW. Дорожки, содержащие информацию о пропуске дорожек, пропускаются автоматически (в случае аудиоданных формата CD-DA).
- При установке в аппарат диска CD-RW, задержка времени перед началом воспроизведения будет больше, чем при установке стандартного компакт-диска или диска типа CD-R.
- Перед применением дисков CD-R/CD-RW прочтите меры предосторожности при обращении с ними.

Файлы формата MP3, WMA и WAV

- MP3 является сокращением названия стандарта технологии сжатия аудиоданных MPEG Audio Layer 3.
- WMA является сокращением выражения Windows Media Audio и применяется в качестве названия технологии сжатия аудиозаписей, разработанной Microsoft Corporation. Данные формата WMA могут быть кодированы при помощи прикладной программы Windows Media Player версии 7 или более поздней.
- WAV является сокращением выражения «waveform» [волновая форма сигнала]. Является стандартным форматом звуковых файлов для Windows(r).
- При использовании для кодирования файлов WMA некоторых прикладных программ, данный аппарат может работать неправильно.
- При использовании для кодирования файлов WMA некоторых прикладных программ, могут неправильно отображаться на дисплее названия альбомов и иные текстовые данные.
- Данный аппарат позволяет воспроизводить файлы MP3/WMA/WAV, записанные на дисках типа CD-ROM, CD-R и CD-RW. Могут воспроизводиться записи, совместимые со стандартами ISO 9660 Level 1 и Level 2 и с файловыми системами Romeo и Joliet.
- Возможно воспроизведение дисков, записанных в многосеансовом режиме.
- Файлы MP3/WMA/WAV не совместимы с пакетной передачей записанных данных.
- Максимальное количество символов при отображении на дисплее для названия файла, включая расширение (.mp3, .wma или .wav), составляет 64 символа, начиная от первого символа.
- Максимальное число символов при отображении на дисплее названия папки составляет 64 символа.
- Для файлов, записанных в соответствии с файловыми системами Romeo и Joliet, на дисплее могут отображаться только первые 64 символа.
- При использовании дисков, содержащих файлы MP3/WMA/WAV и аудиоданные (формат CD-DA), например, дисков типа CD-EXTRA и MIXED MODE CD, оба типа данных можно воспроизводить только при переключении режима воспроизведения между «MP3/WMA/WAV» и «CD-DA».
- Последовательность записи, использованная прикладными программами, становится последовательностью выбора папок и других операций при воспроизведении. В связи с этим ожидаемая последовательность при воспроизведении может не совпадать с реальной последовательностью воспроизведения. Однако существует ряд программ записи, позволяющих задание порядка воспроизведения.

Дополнительная информация

Важное замечание

- Присваивая имя файлу MP3/WMA/WAV, обязательно добавляйте соответствующее расширение имени файла (.mp3, .wma или .wav).
- Данный аппарат воспроизводит файлы с расширением (.mp3, .wma или .wav) как файл формата MP3/WMA/WAV. Во избежание помех и неполадок, применяйте данные расширения только для файлов формата MP3/WMA/WAV.

Дополнительная информация о файлах MP3

- Файлы совместимы с форматами текстовой метки ID3 Tag версий 1.0, 1.1, 2.2, 2.3, и 2.4, предназначенного для дисплейного отображения альбома (название диска), дорожки (название дорожки) и исполнителя (исполнитель дорожки). При наличии на диске обеих версий текстовой метки ID3 Tag, Ver. 1.x и Ver. 2.x, приоритет отдается Ver. 2.x.
- Функция внесения корректирующих частотных преобразования действует только при воспроизведении файлов MP3 с частотами дискретизации 32 кГц, 44,1 кГц и 48 кГц. (Возможно воспроизведение частот дискретизации 16 кГц, 22,05 кГц, 24 кГц, 32 кГц, 44,1 кГц и 48 кГц.)
- Отсутствует поддержка списков воспроизведения m3u.
- Отсутствует совместимость с форматами MP3i (интерактивный MP3) и mp3 PRO.
- Качество звука файлов MP3, как правило, улучшается с повышением скорости передачи данных. Данный аппарат может воспроизводить записи со скоростью передачи данных от 8 до 320 Кбит/сек, но для получения истинного наслаждения качеством звука, рекомендуется применять диски, записанные при скорости передачи данных не ниже 128 Кбит/сек.

Дополнительная информация о файлах WMA

- WMA является сокращением выражения Windows Media Audio и применяется в качестве названия технологии сжатия аудиозаписей, разработанной Microsoft Corporation. Данные форматы WMA могут быть закодированы при помощи прикладной программы Windows Media Player версии 7 или более поздней.
- Вы можете воспроизводить только файлы WMA с частотами дискретизации 32 кГц, 44,1 кГц и 48 кГц.
- Качество звука файлов WMA, как правило, улучшается с повышением скорости передачи данных. Данный аппарат может воспроизводить записи с постоянной скоростью передачи данных от 48 до 320 Кбит/сек, или с переменной скоростью передачи данных от 48 до 384 Кбит/сек. Однако для получения истинного наслаждения качеством звука, рекомендуется применять диски, записанные при возможно большей скорости передачи данных.

Дополнительная информация о файлах WAV

- Данный аппарат воспроизводит файлы WAV, закодированные в форматах линейной PCM (LPCM) или MS ADPCM.
- Вы можете воспроизводить файлы WAV только с частотами дискретизации 16 кГц, 22,05 кГц, 24 кГц, 32 кГц, 44,1 кГц и 48 кГц (в формате LPCM) или с частотами 22,05 кГц и 44,1 кГц (в формате MS ADPCM). Значение частоты дискретизации на дисплее может округляться.
- Качество звука файлов WAV, как правило, улучшается с увеличением числа бит квантования (разрешающей способности). Данный аппарат способен воспроизводить записи с 8 и 16 (формат LPCM) или 4 (формат MS ADPCM) битами квантования, но для получения истинного наслаждения качеством звука, рекомендуется применять диски, записанные с более высоким числом бит квантования.

О папках и файлах MP3/WMA/WAV

- Ниже приведена схема диска CD-ROM с файлами MP3/WMA/WAV. Папки более низкого уровня (подпапки) изображены как папки, вложенные в выбранную папку.

Примечания

- Номера папок назначаются данным аппаратом. Пользователь не может назначать номера папок.
- Папки, не содержащие файлов MP3/WMA/WAV, не открываются. (Эти папки пропускаются без отображения на дисплее номера папки.)
- Файлы MP3/WMA/WAV могут воспроизводиться во вложенных папках вплоть до 8 уровня вложения. Однако на диске с многочисленными уровнями вложений происходит задержка времени перед началом воспроизведения. Поэтому рекомендуется создавать диски, имеющие не более 2 уровней.
- Возможно воспроизведение до 99 папок на одном диске.

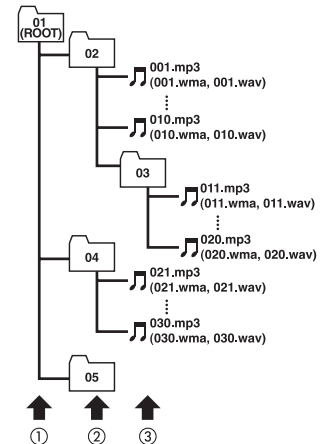

- (1) Первый уровень
- (2) Второй уровень
- (3) Третий уровень

Дополнительная информация

Применяемые термины

Скорость передачи двоичных данных

Выражает объем передаваемых данных в секунду (в битах в секунду). Чем выше эта скорость, тем больше доступной информации о воспроизводимом звуке. При применении одного и того же метода кодирования (например, MP3), чем выше эта величина, тем лучше звучание.

Текстовая метка ID3 tag

Метод включения информации о дорожке в файл формата MP3. Данная включенная информация может содержать в себе название дорожки, имя исполнителя, название альбома, музыкальный жанр, год выпуска, комментарии и иные данные. Эти данные можно свободно редактировать, пользуясь программными средствами с функциями редактирования ID3 tag. Хотя текстовые метки ID3 tag и ограничены по числу символов, данная информация может отображаться на дисплее при воспроизведении дорожки.

Формат ISO9660

Международный стандарт для логической организации форматов папок и файлов на дисках CD-ROM. В формате ISO9660 существуют нормативные правила для следующих двух уровней.

«Level 1» [Уровень 1]:

Имя файла должно соответствовать формату 8.3 (имя файла содержит до 8 символов, в число которых могут входить полубайтовые английские заглавные буквы, полубайтовые цифры и знак «.», и расширение имени файла из трех символов).

«Level 2» [Уровень 2]:

Имя файла может содержать до 31 символа (включая разделительный знак «.» и расширение имени файла). Любая папка должна содержать менее 8 уровней вложения.

Расширенные форматы

«Joliet»: Имена файлов могут содержать до 64 символов.

«Romeo»: Имена файлов могут содержать до 128 символов.

Линейная PCM (LPCM)/Импульсная кодовая модуляция

LPCM является сокращением английского названия линейной импульсной кодовой модуляции, которая представляет собой систему записи сигналов, используемую для музыкальных дисков типа CD и DVD.

m3u

Списки воспроизведения, создаваемые прикладной программой «WINAMP», имеют расширение имени файла (.m3u).

MP3

MP3 является сокращением от MPEG Audio Layer 3, стандарта технологии сжатия аудиоданных, введенного рабочей группой (MPEG) Международной организации по стандартизации (ISO). MP3 может сжимать аудиоданные примерно до 1/10 от уровня обычного диска.

MS ADPCM

Сокращенное название разработанной компанией Microsoft адаптивной дифференциальной импульсно-кодовой модуляции, которая представляет собой систему записи сигналов, используемую для мультимедийных программ Microsoft Corporation.

Многосеансовая запись

Многосеансовый метод записи позволяет дозаписывать на диск дополнительные данные. При записи на диск типа CD-ROM, CD-R или CD-RW все данные с начала до конца рассматриваются как единый блок или «сеанс». Многосеансовым называется любой метод записи более 2 сеансов на один диск.

Число бит квантования

Число бит квантования является одним из факторов, определяющих общее качество звука. Чем выше значение этой «битовой глубины», тем лучше качество звука. Однако увеличение битовой глубины одновременно увеличивает объем данных и, следовательно, места, необходимого для их хранения на носителе.

Пакетная запись

Общее обозначение метода записи блоком файлов на CD-R, и т.д. за время, необходимое для записи одного файла, аналогично записи файлов на компьютерные дискеты и жесткие диски.

VBR

VBR является сокращением выражения «переменная скорость передачи данных». Вообще говоря, более широко используется CBR (постоянная скорость передачи данных). Однако, гибко регулируя скорость передачи данных в соответствии с требованиями сжатия аудиосигналов, можно добиться высшего качества звучания при использовании сжатия.

WAV

WAV является сокращением от слова «waveform» [волновая форма сигнала]. Обозначает стандартный формат аудиофайлов для Windows(r).

WMA

WMA является сокращением выражения Windows Media Audio и применяется в качестве названия технологии сжатия аудиозаписей, разработанной Microsoft Corporation. Данные формата WMA могут быть закодированы при помощи прикладной программы Windows Media Player версии 7 или более поздней.

Названия Microsoft, Windows Media и логотип Windows являются товарными знаками или зарегистрированными торговыми марками Microsoft Corporation в Соединенных Штатах и/или в других странах.

Дополнительная информация

Технические характеристики

Общие характеристики

Источник питания	14,4 В постоянного тока (допустимо 10,8 - 15,1 В)
Система заземления	Минус на массе
Макс. потребляемый ток	10,0 А
Размеры (Ш x В x Г):	
DIN	
Шасси	178 x 50 x 157 мм
Выступающая кромка	188 x 58 x 19 мм
D	
Шасси	178 x 50 x 162 мм
Выступающая кромка	170 x 46 x 14 мм
Вес	1,4 кг

Звуковой тракт

Максимальная выходная мощность	50 Вт x 4 50 Вт x 2/4 Ом + 70 Вт x 1/2 Ом
Непрерывная выходная мощность	27 Вт x 4 (DIN 45324, +B = 14,4 В)
Сопротивление нагрузки	4 Ом (допустимо 4 - 8 Ом [2 Ом на 1 канал])
Макс. уровень на выходе предусилителя/выходное сопротивление	2,2 В/1 кОм
Эквалайзер (3-полосный параметрический эквалайзер):	
Низкие частоты	
Частота	40/80/100/160 Гц
Q-фактор (крутизна характеристики, добротность)	0,35/0,59/0,95/1,15
Коэффициент усиления	±12 дБ
Средние частоты	
Частота	200/500/1к/2к Гц
Q-фактор (крутизна характеристики, добротность)	0,35/0,59/0,95/1,15
Коэффициент усиления	±12 дБ
Высокие частоты	
Частота	3,15к/8к/10к/12,5к Гц
Q-фактор (крутизна характеристики, добротность)	0,35/0,59/0,95/1,15
Коэффициент усиления	±12 дБ
Контур тонкомпенсации	
Низкий уровень	+3,5 дБ (100 Гц), +3 дБ (10 кГц)
Средний уровень	+10 дБ (100 Гц), +6,5 дБ (10 кГц)
Высокий уровень	+11 дБ (100 Гц), +11 дБ (10 кГц) (уровень громкости: -30 дБ)

Регуляторы тембра:

Низкие частоты	
Частота	40/63/100/160 Гц
Коэффициент усиления	±12 дБ
Высокие частоты	
Частота	2,5к/4к/6,3к/10к Гц
Коэффициент усиления	±12 дБ
-HPF (Фильтр высоких частот)	
Частота	50/80/125 Гц
Крутизна	-12 дБ/октаву
Сабвуфер	
Частота	50/80/125 Гц
Крутизна	-18 дБ/октаву
Коэффициент усиления	±12 дБ
Фаза	Нормальная/Обратная

Проигрыватель компакт-дисков

Система	Аудиосистема компакт-дисков
Используемые диски	Компакт-диск
Формат сигнала:	
Частота дискретизации	44,1 кГц
Число бит квантования	16; линейное
Частотные характеристики	5 - 20,000 Гц (±1 дБ)
Отношение сигнал/шум	94 дБ (1 кГц) (сетевая МЭК-А)
Динамический диапазон	92 дБ (1 кГц)
Количество каналов	2 (стерео)
Формат декодирования MP3	MPEG-1 и 2 Audio Layer 3
Формат декодирования WMA	Версии 7, 7.1, 8 и 9
Формат декодирования WAV	Линейная PCM и MS ADPCM

Тюнер диапазона «FM» [Частотная модуляция]

Частотный диапазон	87,5 - 108,0 МГц
Полезная чувствительность	8 дБ (0,7 мкВ/75 Ом, моно, отношение сигнал/шум: 30 дБ)
50 дБ Пороговая чувствительность	10 дБ (0,9 мкВ/75 Ом, моно)
Отношение сигнал/шум	75 дБ (сетевая МЭК-А)
Искажения	0,3% (при 65 дБ, 1 кГц, стерео) 0,1% (при 65 дБ, 1 кГц, моно)
Диапазон звуковых частот	30 - 15,000 Гц (±3 дБ)
Разделение стереоканалов	45 дБ (при 65 дБ, 1 кГц)
Избирательность	80 дБ (±200 кГц)

Тюнер диапазона «MW» [Средние волны]

Частотный диапазон	531 - 1,602 кГц (шаг настройки 9 кГц)
Полезная чувствительность	18 мкВ (отношение сигнал/шум: 20 дБ)
Отношение сигнал/шум	65 дБ (сетевая МЭК-А)

Тюнер диапазона «LW» [Длинные волны]

Частотный диапазон	53 - 281 кГц
Полезная чувствительность	30 мкВ (отношение сигнал/шум: 20 дБ)
Отношение сигнал/шум	65 дБ (сетевая МЭК-А)

Примечание

- В связи с улучшением рабочих характеристик возможно изменение технических характеристик и конструкции без предварительного уведомления.

PIONEER CORPORATION

4-1, MEGURO 1-CHOME, MEGURO-KU, TOKYO 153-8654, JAPAN

PIONEER ELECTRONICS (USA) INC.

P.O. Box 1540, Long Beach, California 90801-1540, U.S.A.

TEL: (800) 421-1404

PIONEER EUROPE NV

Haven 1087, Keetberglaan 1, B-9120 Melsele, Belgium

TEL: (0) 3/570.05.11

PIONEER ELECTRONICS ASIACENTRE PTE. LTD.

253 Alexandra Road, #04-01, Singapore 159936

TEL: 65-472-1111

PIONEER ELECTRONICS AUSTRALIA PTY. LTD.

178-184 Boundary Road, Braeside, Victoria 3195, Australia

TEL: (03) 9586-6300

PIONEER ELECTRONICS OF CANADA, INC.

300 Allstate Parkway, Markham, Ontario L3R 0P2, Canada

TEL: (905) 479-4411

PIONEER ELECTRONICS DE MEXICO, S.A. de C.V.

Blvd. Manuel Avila Camacho 138 10 piso

Col. Lomas de Chapultepec, Mexico, D.F. 11000

TEL: 55-9178-4270

先鋒股份有限公司

總公司: 台北市中山北路二段44號13樓

電話: (02) 2521-3588

先鋒電子(中國)有限公司

香港辦事處: 香港銅鑼灣告士打道280號世界貿易中心

17樓1704-06室

電話: (0852) 2848-6488