

# Инструкция по эксплуатации



 **From the Electrolux Group. The world's No.1 choice.**

The Electrolux Group is the world's largest producer of powered appliances for kitchen, cleaning and outdoor use. More than 55 million Electrolux Group products (such as refrigerators, cookers, washing machines, vacuum cleaners, chain saws and lawn mowers) are sold each year to a value of approx. USD 14 billion in more than 150 countries around the world.

Группа Электролюкс – крупнейший в мире производитель техники для кухни, работ по дому и вне дома. Ежегодно в более чем 150 странах мира продается более 55 миллионов изделий Электролюкс (таких как холодильники, кухонные плиты, стиральные машины, пылесосы, бензопилы и газонокосилки) на сумму около 14 миллиардов долларов США.

Индукционная варочная поверхность

**FM 4803 K-an**

325 88-8328 rev. 1-349

949 601 004

## Ваш новый прибор

### Уважаемый покупатель, уважаемая покупательница!

Перед тем, как включить Ваш новый прибор, внимательно прочтите руководство по эксплуатации. Руководство содержит важные сведения по безопасному использованию, установке и уходу за прибором. Просим вас хранить это руководство для последующего использования и передать его возможному новому владельцу прибора.

В разделе «Устранение простых неисправностей» руководства по эксплуатации приводятся способы самостоятельного устранения возможных неисправностей. Если данная информация недостаточна, обращайтесь, пожалуйста, в авторизованные изготовителем сервисные центры (см. отдельный список сервисных центров) или звоните на нашу информационную линию.

### Символы, использующиеся в инструкции

Следующие символы помогут вам ориентироваться в тексте инструкции:

1. Цифры указывают на последовательность действий при обслуживании прибора.
- 2.
- 3.



Рекомендации по безопасности



Советы и рекомендации



Информация по защите окружающей среды

Компания AEG постоянно совершенствует свою продукцию, и некоторые технические характеристики изделия могли быть изменены уже после того, как было напечатано данное руководство. Поэтому мы приносим свои извинения за возможные несоответствия подобного рода.

## Сервисное обслуживание

В случае необходимости ремонта прибора, или если Вы хотите приобрести запасные части, обратитесь в ближайший авторизованный сервисный центр AEG (список сервисных центров прилагается). Если у вас возникли вопросы по использованию прибора, звоните на нашу информационную линию по телефону (095) 937 78 37.

Если срок гарантии на Ваш прибор еще не истек, обязательно проведите проверки, описанные в разделе “Устранение простых неисправностей” перед вызовом мастера. Вам придется оплатить устранение проблемы, если она не подпадает под гарантийные обязательства.

Пожалуйста, имейте в виду, что при вызове мастера в течение гарантийного срока Вам придется подтвердить факт покупки прибора.

### Помогите нам помочь Вам

Прежде чем позвонить нам или написать письмо, определитесь с формулировкой проблемы. При обращении в сервисный центр от Вас потребуются следующая информация:

1. Ваше имя, адрес, почтовый индекс и телефонный номер.
2. Четкое и лаконичное описание неисправности.
3. Дата покупки.
4. Модель, серийный и продуктовый номера прибора.

Эту информацию можно найти в табличке с техническими данными.

## Содержание

### Для пользователя

<b>Ваш новый прибор</b>	<b>2</b>
<b>Информация по безопасной эксплуатации</b>	<b>4</b>
<b>Описание прибора</b>	<b>6</b>
Панель управления	6
Индукция	7
Повышенная мощность	8
Охлаждающий вентилятор	9
Электронная система управления	9
<b>Перед первым использованием</b>	<b>10</b>
Защита варочной поверхности	10
<b>Эксплуатация</b>	<b>11</b>
Варочная поверхность	11
Нажатие на кнопки	11
Конфорки	12
Индикатор остаточного тепла	13
Повышенная мощность	14
AUTOMAX	15
Предохранительное отключение	17
Автостоп	17
Включение предохранительной блокировки от детей	18
Будильник	19
Таймер	20
Выбор кастрюль и сковород	22
Советы и рекомендации по использованию конфорок	23
<b>Чистка и уход</b>	<b>24</b>
Алюминий	24
Стеклокерамическая варочная поверхность	24
<b>Устранение простых неисправностей</b>	<b>35</b>
<b>Сервисное обслуживание</b>	<b>38</b>

### Для установщика

<b>Распаковка</b>	<b>25</b>
<b>Технические данные</b>	<b>26</b>
<b>Монтаж</b>	<b>27</b>
<b>Установка</b>	<b>28</b>



## Информация по безопасной эксплуатации

Варочная поверхность предназначена только для домашнего использования. В случае ее использования для других целей имеется риск возникновения несчастных случаев.

### Дети

Следите за детьми во время использования варочной поверхности. Кастрюли и сковороды сильно нагреваются при использовании и остаются горячими еще некоторое время после выключения варочной поверхности. Никогда не позволяйте детям дотрагиваться или играть с управляющими кнопками прибора.

### Использование

Ни в коем случае не оставляйте варочную поверхность без присмотра в процессе обжаривания продуктов в масле или растапливания жира, парафина и других легко воспламеняющихся веществ. Никогда не оставляйте бумагу, полотенца для посуды, алюминиевую фольгу и легко воспламеняющиеся материалы рядом с варочной поверхностью. Горячая варочная поверхность может вызвать оплавление фольги, возгорание пластика или бумаги.

**При необходимости затушите огонь крышкой от кастрюли или сковороды, никогда не используйте для этого воду.**

Всегда следите, чтобы варочная поверхность была выключена, когда она не используется.

Лица с кардиостимуляторами должны следить, чтобы при включении варочной поверхности верхняя часть их туловища находилась на расстоянии минимум 30 см от конфорок.

Никогда не кладите магнитно заряженные объекты (такие как кредитные карточки, видеокассеты и т.д.) на стеклокерамическую поверхность, когда конфорки включены. Никогда не кладите металлические объекты (ложки, крышки и т.д.) на индукционные зоны нагрева.

Если срок гарантии на Ваш прибор еще не истек, обязательно проведите вышеописанные проверки перед вызовом мастера. Вам придется оплатить устранение проблемы, если она вызвана описанной выше причиной.

Пожалуйста, имейте в виду, что при вызове мастера в течение гарантийного срока Вам придется подтвердить факт покупки прибора.

### ВНИМАНИЕ:

Гарантия на изделие становится недействительной, а производитель прибора не будет нести ответственность за неисправности прибора, произошедшие вследствие следующих нарушений:

Если установка прибора не была произведена в соответствии с приведенными в данном руководстве инструкциями по монтажу;







Прибор был использован в целях, не указанных в данном руководстве;

Были нарушены приведенные выше правила техники безопасности;

Ремонт прибора был произведен представителем не нашего авторизованного сервисного центра;

Для ремонта были задействованы не оригинальные запасные части;

Неисправность является транспортным повреждением, и была получена во время перевозки или продажи прибора другому лицу.

Проблема	Решение
<p>Конфорки не включаются. На дисплее появляется символ  </p>	<p>Включена предохранительная блокировка от детей. Вы можете либо нажать кнопку  одновременно с кнопкой нужной функции, либо отключить функцию блокировки. См. раздел "Эксплуатация...Предохранительная блокировка от детей".</p>
<p>Конфорки не включаются. На дисплее появляется символ  </p>	<p>Включена функция Автостоп. Нажмите кнопку . Теперь варочная поверхность готова к работе.</p>
<p>На дисплее мигает показание "F".</p>	<p>Проверьте, достаточно ли посуда закрывает площадь конфорки. См. раздел "Эксплуатация...Выбор кастрюль и сковород".</p> <p>Проверьте, подходит ли используемая посуда для индукционной варочной поверхности. См раздел "Как использовать... Выбор кастрюль и сковород". Если показатель "F" продолжает мигать, обратитесь в сервисный центр. См. раздел "Сервисное обслуживание".</p>
<p>Если для задней конфорки устанавливается уровень мощности 8 или 9, в то время как передняя конфорка работает на Повышенной мощности, передняя конфорка переключается на уровень мощности 9.</p>	<p>Передняя и задняя конфорки взаимосвязаны. Если Вы хотите использовать уровни мощности 8 или 9 для задней конфорки, передняя конфорка не может работать на уровне мощности выше 9. Режим Повышенная мощность будет автоматически отключен.</p>

## Чистка и уход

Как по гигиеническим причинам, так и из соображений безопасности конфорки следует содержать в чистоте.

Жирные пятна и остатки разбрызгавшейся пищи могут при разогревании привести к образованию дыма и даже к пожару.

## Техобслуживание

Техобслуживание должно производиться только квалифицированным персоналом авторизованного сервисного центра. Для ремонта допускается применение только оригинальных запасных частей.

## Распаковка

При утилизации упаковочного материала убедитесь, что к нему не смогут получить доступ дети.

## Монтаж

Монтаж варочной поверхности должен производиться только квалифицированным инженером авторизованного сервисного центра. Установка, выполненная неквалифицированным персоналом, может привести к получению травм или повреждению прибора. Во время монтажа следите за тем, чтобы кабель электропитания не пережимался.

## Утилизация

Помогите предотвратить несчастные случаи при утилизации данного прибора. Выньте кабель электропитания из розетки и обрежьте его как можно ближе к прибору.

## Описание прибора

1. Конфорка Ø 140 мм, 1400 Вт.
2. Конфорка Ø 210 мм, 2200 Вт, 3000 Вт.
3. Панель управления.

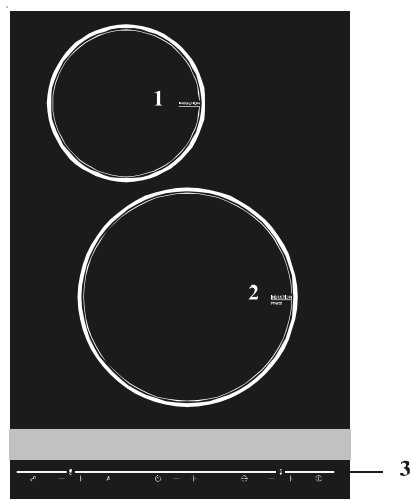

## Панель управления

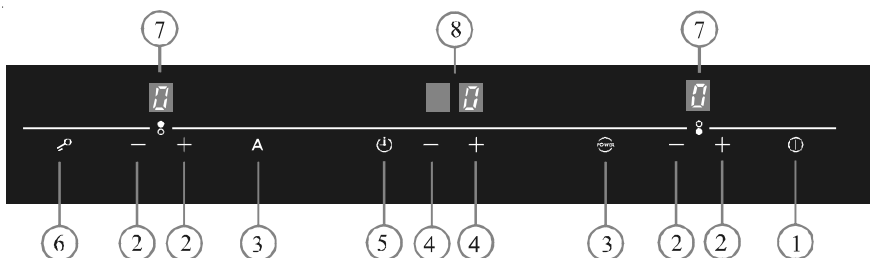

1. Переключатель Вкл./Выкл.
2. Установка уровня мощности конфорки.
3. AUTOMAX / Повышенная мощность.
4. Таймер.
5. Будильник.
6. Предохранительная блокировка от детей.
7. Дисплей настройки конфорок.
8. Дисплей, показывающий время в минутах.

## Устранение простых неисправностей

Если прибор работает неправильно, пожалуйста, выполните следующие проверки, прежде чем обратиться в сервисный центр AEG.

**ВАЖНО:** Если Вы вызываете мастера для устранения неисправности, вызванной неправильной эксплуатацией или монтажом прибора, Вы должны будете заплатить за ее устранение, даже если прибор еще находится на гарантии.

Проблема	Решение
Варочная поверхность не работает.	Проверьте, включена ли варочная поверхность. Убедитесь, что она подключена к электрической сети. Проверьте предохранители прибора.
Варочная поверхность становится горячей...	Варочная поверхность может нагреваться до температуры 60°C.
Постоянно перегорают предохранители...	Возможно, Вы одновременно включаете слишком много электрических бытовых приборов. Если Ваша варочная поверхность подключена через автомат на 10 А, вероятность перегрузки в сети очень велика.
Конфорки издают щелчки и другие звуки...	Во время работы будет слышен шум от индукционной катушки и вентилятора. Это нормальное явление, не влияющее на работоспособность прибора.  Некоторые виды посуды могут повысить уровень шума. Если шум доставляет неудобства, попробуйте использовать другую посуду.  При установке низких уровней мощности конфорок будут слышны щелчки. Они возникают при включении и выключении нагрева. Это нормальное явление, не влияющее на работоспособность прибора.

6. Удалите излишки силиконового покрытия с керамической поверхности при помощи входящего в комплект лезвия. Будьте осторожны, чтобы не повредить силикон в шве. Работайте инструментом только вдоль шва, а не поперек.

7. Отполируйте керамическую поверхность при помощи входящего в комплект моющего средства для керамических поверхностей.

## Размеры приборов (ширина)

### 180 мм

Вытяжной вентилятор

### 360 мм

Стеклокерамическая варочная поверхность с 2-мя нагревательными элементами.

Газовая варочная поверхность с 2-мя конфорками

Индукционная варочная поверхность с 2-мя нагревательными элементами.

Гриль

Гриль / Жаровня

Китайская горелка WOK

### 580 мм

Стеклокерамическая варочная поверхность с 4-мя нагревательными элементами.

Газовая варочная поверхность с 4-мя конфорками

### 720 мм

Стеклокерамическая варочная поверхность с 4-мя нагревательными элементами

Газовая варочная поверхность с 4-мя конфорками

Индукционная варочная поверхность с 4 нагревательными элементами.

## Керамическая варочная поверхность

Поверхность стеклокерамики очень твердая и выдерживает резкие перепады температур, однако она не является небьющейся. Очень острые и твердые предметы при падении на варочную поверхность могут повредить ее.

## Индукция

Когда Вы включаете конфорку, между индукционной катушкой и магнитным дном кастрюли образуется высокочастотное магнитное поле. Это поле содержит индукционные токи, вызывающие нагрев дна посуды. Сперва нагревается само дно, а затем и пища в кастрюле или сковороде.

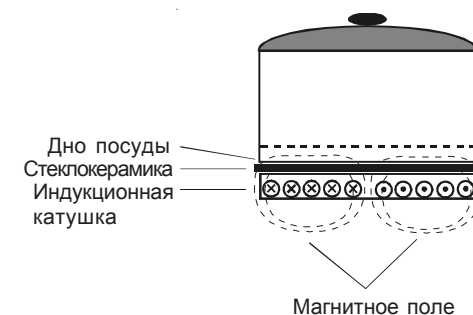

## Более быстрое приготовление

Благодаря индукции Ваши кастрюли и сковороды становятся горячими немедленно. Это означает, что готовя пищу при помощи индукции, Вы экономите время и электроэнергию. Поскольку тепло, необходимое для приготовления пищи, образуется у дна посуды, сама варочная поверхность едва ли нагревается. Она, однако, поглощает избыточное тепло от дна посуды.



## Высокая степень безопасности

Конфорки можно включить, только если поставить на них посуду с магнитным дном. Включить пустую конфорку невозможно. Если Вы снимаете с включенной конфорки посуду, конфорка отключится, даже если Вы сами ее не выключите. Помните, что стеклокерамическая поверхность будет некоторое время оставаться нагретой за счет остаточного тепла. Конфорка будет помнить свои последние настройки в течение примерно 20 секунд.

## Защита от перегрева

Будучи поставленной на конфорку, посуда начинает быстро нагреваться. Однако если температура станет слишком высокой, конфорка выключится.

## Быстрая регулировка температуры

При включении конфорки посуда очень быстро нагревается. Однако когда Вы уменьшаете уровень мощности конфорки, она так же быстро остывает до заданного уровня.

## Легкая чистка

Пролитая пища не пригорит к стеклокерамической поверхности, поскольку поверхность за пределами посуды не горячая. Поэтому загрязнения легко удалять.

## Повышенная мощность

Передняя конфорка может быть включена на повышенном уровне мощности для того, чтобы сократить время закипания жидкости. При использовании функции Повышенной мощности на передней конфорке, заднюю конфорку нельзя включить на максимальном уровне мощности. Информация о том, как пользоваться функцией Повышенной мощности приведена в разделе “Эксплуатация...Повышенная мощность”.

Используйте только входящий в комплект силикон, поскольку он устойчив к высоким температурам.

6. Установите балку жесткости на границе раздела варочных поверхностей. Нанесите силикон на балку жесткости(см. рис. на стр. 23).

7. Закрепите варочную поверхность зажимами при помощи отвертки.

8. Повторите вышеописанные операции для каждого из устанавливаемых приборов.

Для повышения качества стыков между приборами можно заполнить образовавшийся шов между керамическими поверхностями силиконовым герметиком:

1. Снимите с варочных поверхностей алюминиевые панели.
2. Заполните силиконовым герметиком шов между керамическими поверхностями. Используйте только входящий в комплект силикон, поскольку он устойчив к высоким температурам (Рис. 1).
3. Сбрызните проложенный силикон небольшим количеством мыльной воды (моющей жидкости).
4. Медленно с сильным нажимом проведите по шву между керамическими поверхностями резиновым мастерком по направлению от задней стороны к передней (Рис. 2).
5. Подождите до утра, пока силикон застынет.

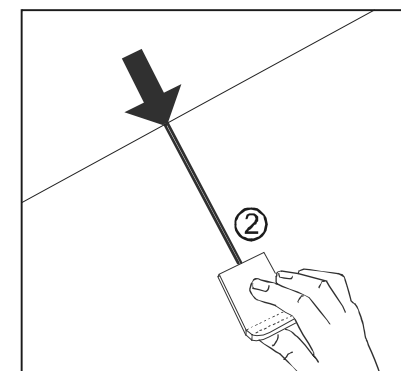
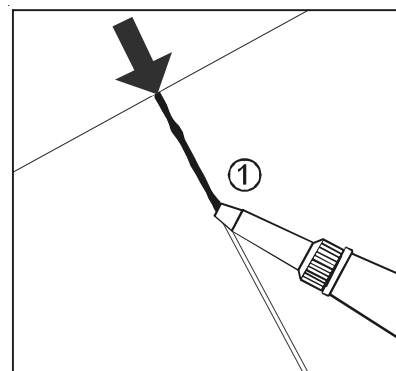



## Установка:

При установке рядом нескольких варочных поверхностей, необходимо использовать между каждой из них входящие в комплект балки жесткости и силикон (см. рисунок).

1. Выпилите в кухонной столешнице монтажный проем требуемого размера.
2. Переверните все приборы, которые собираетесь устанавливать, и положите их на мягкую поверхность. Будьте осторожны, чтобы не поцарапать лицевые панели.
3. Установите зажимы в отверстия по бокам корпусов варочных поверхностей (см. рисунок).
4. Установите первую варочную поверхность в выпиленный монтажный проем.
5. Нанесите силикон на края той стороны варочной поверхности, которая будет соприкасаться с другой варочной поверхностью (см. рисунок).

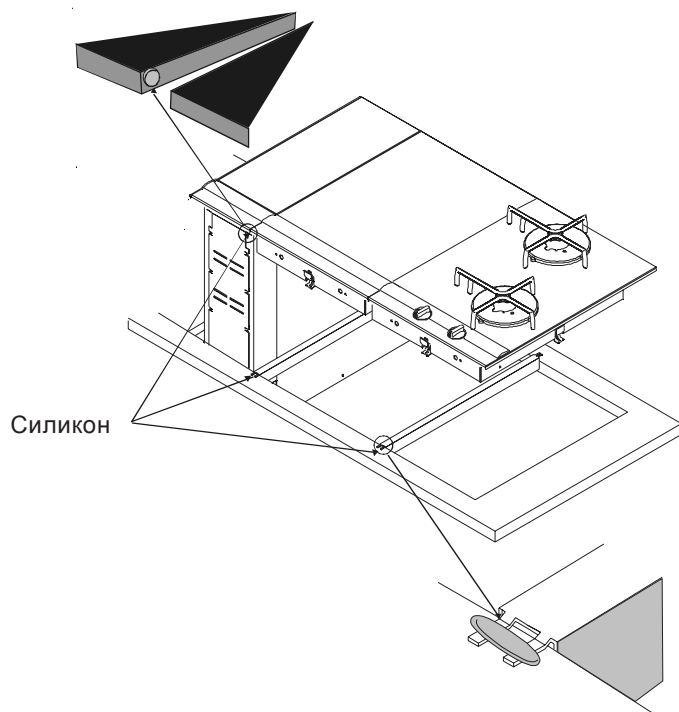

## Охлаждающий вентилятор

Вентилятор защищает электронику варочной поверхности от перегрева. После завершения работы конфорок вентилятор будет продолжать работать до тех пор, пока электроника не остынет.

## Электронная система управления

Для точного контроля нагрева конфорок варочная поверхность оснащена электронной системой управления. Она имеет следующие функции:

- Повышенная мощность, быстрый нагрев;
- AUTOMAX, автоматическое закипание;
- Предохранительное отключение;
- Автостоп. Автоматическое выключение конфорок;
- Предохранительная блокировка от детей;
- Будильник и таймер.

## Перед первым использованием

### Защита варочной поверхности

Перед первым использованием прибора очистите его от заводских загрязнений, таких как пыль или грязь. Перед использованием стеклокерамической поверхности нанесите на нее защитное покрытие (например, средство для очистки и защиты стеклокерамической поверхности Torpens из группы чистящих средств Electrolux). Оно облегчит последующую чистку поверхности и предотвратит появление на ней сильно въевшихся пятен от пролитой жидкости и т.д.

Для этого Вы должны:

1. Нанести несколько капель специального чистящего средства для керамики на бумажное полотенце и растереть по всей поверхности.
2. Отполировать варочную поверхность досуха при помощи чистой тряпочки.

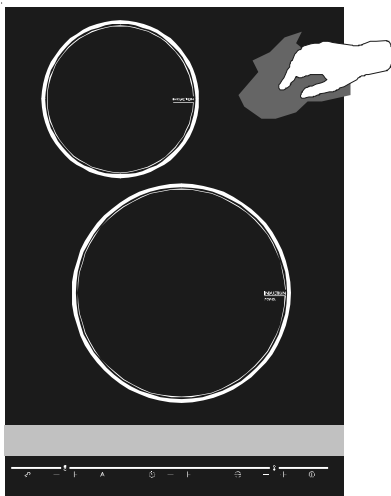

## Комплексная установка варочной поверхности

**Расстояние до стены:**

Минимум 150 мм  
(от воспламеняющихся материалов)

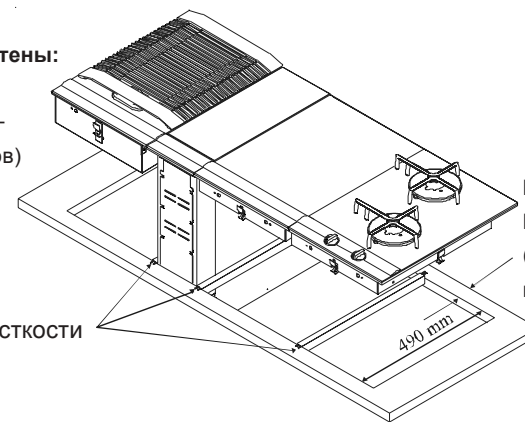

**Расстояние до стены:**

Минимум 50 мм  
(от невоспламеняющихся материалов)

Балки жесткости

### Монтажный проем

Размер монтажного проема для выбранной комбинации устанавливаемых приборов вычисляется следующим образом:

Глубина: 490 мм

### Ширина:

1. Рассчитайте суммарную ширину всех устанавливаемых приборов.
2. Отнимите от полученной общей ширины 20 мм.

### Пример:

Варочная поверхность 720 мм + вытяжной вентилятор 180 мм + газовая варочная поверхность 360 мм.

1.  $720 + 180 + 360 = 1260$  мм
2. Ширина монтажного проема:  $1260 - 20 = 1240$  мм

### Расстояние до стены:

Минимум 150 мм от воспламеняющихся материалов.

Минимум 50 мм от невоспламеняющихся материалов.

## Монтажный проем

При установке данной варочной поверхности прочитайте инструкции на этой и следующей страницах.

Если Вы устанавливаете варочную поверхность совместно с другими аналогичными приборами, прочитайте инструкции в разделе “Комплексная установка варочной поверхности”.

Для установки варочной поверхности Вам потребуется крестовая отвертка и четыре входящих в комплект зажима.

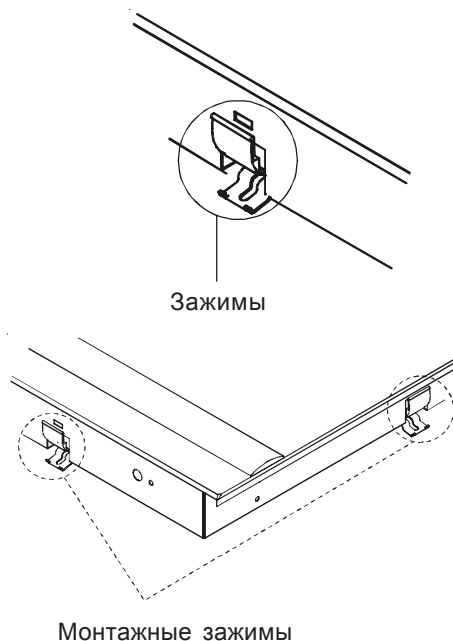

Расстояние до стены: минимум 150 мм от воспламеняющихся и минимум 50 мм от невоспламеняющихся материалов.

1. Выпилите монтажный проем в кухонной столешнице в соответствии с размерами, указанными в главе “Технические данные” в разделе “Монтажные размеры”.
2. Переверните прибор и положите его на мягкую поверхность. Будьте осторожны, чтобы не поцарапать лицевую панель.
3. Установите зажимы в отверстия по бокам корпуса варочной поверхности (см. рисунок).
4. Установите варочную поверхность в выпиленный монтажный проем, и закрепите ее зажимами при помощи крестовой отвертки.

## Эксплуатация

### Варочная поверхность



Никогда не пользуйтесь треснувшей стеклокерамической поверхностью. Убежавшая кипящая вода или же моющие средства могут проникнуть сквозь трещину на детали, находящиеся под напряжением. Выключите варочную поверхность и обратитесь в сервисный центр.

Ни в коем случае не оставляйте варочную поверхность без присмотра в процессе обжаривания продуктов в масле или растапливания жира, парафина и других легко воспламеняющихся веществ. В случае возникновения пожара выключите все регуляторы прибора и отключите вытяжной вентилятор, если таковой установлен. Потушите огонь при помощи крышки. Никогда не используйте воду.

Разбрызгавшуюся жидкость и растаявшие продукты и материалы следует немедленно удалять с варочной поверхности. При необходимости используйте специальный скребок для варочной поверхности. Горячий сахар, сахаросодержащие пищевые продукты (варенье, фруктовый сироп и т.д.), оплавленный пластик и алюминиевая фольга могут повредить варочную поверхность.

Никогда не ставьте на варочную поверхность мокрые кастрюли и сковороды. Убедитесь, что на посуде нет песка, соли или горячего сахара. Песок и соль могут поцарапать, а горячий сахар – повредить варочную поверхность. Всегда тщательно вытирайте посуду, прежде чем поставить ее на варочную поверхность.

Цветное оформление варочной поверхности может со временем стереться или поцарапаться в зависимости от условий эксплуатации прибора. Это нормально.



Не используйте варочную поверхность без установленной алюминиевой планки, а также в качестве рабочей поверхности. Это может привести к повреждению прибора.

### Нажатие на кнопки

Для активации кнопок необходимо удерживать их в нажатом состоянии как минимум в течение секунды.

## Конфорки

Мощность конфорок может регулироваться от 0 до 9, где 9 – максимальное значение уровня мощности.

1. Нажмите кнопку .
2. Нажмите кнопку  или  для выбора мощности конфорки.





Выбор мощности конфорки должен быть произведен в течение 10 секунд. В противном случае прибор выключится.

Нажимайте кнопку , чтобы изменить уровень мощности конфорки от 0 до 9.

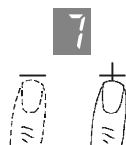
Нажимайте кнопку , чтобы изменить уровень мощности конфорки от 9 до 0.



Если вы будете удерживать кнопку  или  нажатой, то настройка будет происходить быстрее - произойдет быстрый перебор значений уровня мощности от 1 до 9. При достижении значения "0" данная процедура прекратится.

Если на конфорке не стоит кастрюля или сковорода, или если они не магнитные, то на дисплее в течение максимум 10 секунд будет отображаться показание "F", после чего прибор выключится.

## Установка в кухонный шкаф БЕЗ встроенного духового шкафа

Для обеспечения достаточной вентиляции прибора верхняя часть кухонного шкафа должна быть снята. Если этого не сделать, то вентиляция прибора будет значительно ухудшена. Более того, Вы лишитесь права на гарантийное обслуживание. Расстояние между нижним краем варочной поверхности и полками/ящиками должно составлять по крайней мере 20 мм (с. 28, рис. 1).

Если под устанавливаемым прибором имеется опорная полка, то в ней необходимо вырезать два отверстия – спереди и сзади. Они необходимы для вентиляции электрических компонентов.

Минимальный размер отверстий составляет 10 x 250 мм (с. 28, рис. 2).

## Установка в кухонный шкаф СО встроенным духовым шкафом





Если под устанавливаемым прибором располагается духовой шкаф, то между ними не должно быть полок/ панелей.

Расстояние между верхним краем кухонной столешницы и верхним краем духового шкафа должно составлять минимум 60 мм (при этом расстояние между верхним краем духового шкафа и нижним краем варочной поверхности составит более 20 мм).

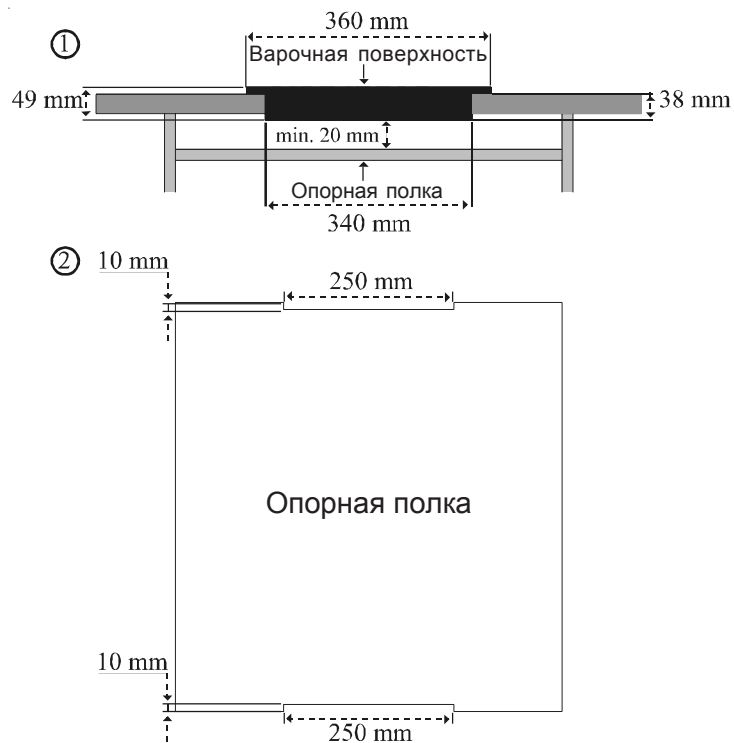
## Установка

Варочная поверхность может быть установлена в кухне любого типа при наличии кухонной столешницы толщиной 28-40 мм.



Для того, чтобы выключить отдельную конфорку, нажимайте на кнопку  или , пока на дисплее не будет показан уровень мощности "0". Вы можете выключить конфорку быстрее, нажав на кнопки   одновременно.

Для того, чтобы выключить все конфорки, нажмите кнопку .

## Индикатор остаточного тепла





Каждая из конфорок оборудована индикатором остаточного тепла. После выключения конфорки на дисплее будет гореть символ "H" до тех пор, пока конфорка не остынет. Наличие символа "H" является предупреждением - конфорка все еще горячая.



## Повышенная мощность

### Включение повышенной мощности

Переднюю конфорку можно включить для работы в режиме повышенной мощности в течение максимум 10 минут.

1. Нажмите кнопку .
2. При помощи кнопки  или  установите для конфорки уровень мощности "9".
3. Нажмите кнопку .

При включении функции повышенной мощности загорится контрольный индикатор функции Повышенной мощности, и конфорка будет работать на уровне мощности 3000 Вт. При этом задняя конфорка будет способна работать на максимальной мощности, составляющей 600 Вт, что соответствует уровню 7. Если во время работы передней конфорки на повышенной мощности Вы попытаетесь установить уровень мощности задней конфорки выше 7, функция повышенной мощности автоматически выключится, и передняя конфорка будет продолжать работать на уровне 9.

### Отключение повышенной мощности

1. Нажмите кнопку .

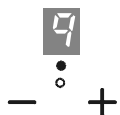
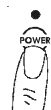

## Монтаж

### Электрическое подключение



Монтаж варочной поверхности должен производиться только квалифицированным сервисным инженером. Работа, выполненная неквалифицированным персоналом, может привести к получению травм или повреждению собственности, а также к поломке самой варочной поверхности.

### Подключение прибора

Одна фаза.

Тип кабеля – специальный термостойкий кабель, 2,5 мм<sup>2</sup> двужильный с заземлением.

Монтаж прибора должен производиться в соответствии с

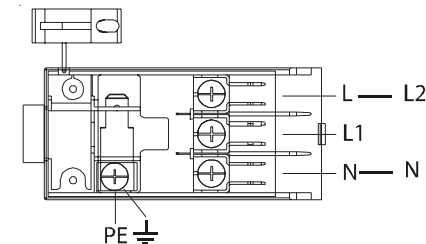

действующими правилами и нормами. Прибор должен быть подключен к электрической сети через внешний выключатель с зазором между контактами минимум 3 мм (им может быть основной рубильник на распределительном щитке).



Электрическая розетка, к которой подключается прибор, должна быть легко доступна для его отключения в экстренных случаях.

## Технические данные

### Модель FM 4803 K-an

#### Размеры прибора:

Ширина:	360 мм
Глубина:	520 мм
Высота:	49 мм

#### Монтажные размеры:

Ширина:	340 мм
Глубина:	490 мм
Высота:	38 мм

#### Размеры/ Мощность конфорок

Передняя конфорка:	210 мм	2200, 3000 Вт
Задняя конфорка:	140 мм	1400 Вт

Маркировка  данного прибора означает его соответствие директиве по низковольтному оборудованию (73/23/ЕЕС) и директиве по электромагнитной совместимости (89/336/ЕЕС).



## Переход с повышенного уровня мощности на другой уровень

1. Нажмите кнопку .
2. Выберите требуемый уровень мощности при помощи кнопок  или .

## AUTOMAX

При использовании устройства AUTOMAX Вам не нужно понижать температуру вручную. AUTOMAX обеспечивает работу конфорки на максимальной мощности в течение определенного периода времени, по истечении которого конфорка автоматически настроится на уровень мощности, который Вы выбрали ранее.

Для настройки функции AUTOMAX:

1. Включите варочную поверхность, нажав кнопку .
2. Установите для нужной конфорки требуемый уровень мощности.
3. Нажмите кнопку .

Если Вы выбрали функцию AUTOMAX, загорается контрольный индикатор "А".

Для выключения AUTOMAX необходимо снова нажать кнопку .

В таблице "AUTOMAX" на следующей странице приведены рекомендации по выбору подходящих настроек мощности для разных видов приготавливаемой пищи.





## Таблица установок AUTOMAX

Пицца	Процесс приготовления		Время до автоматического отключения	Примечания
Бифштекс	Интенсивное обжаривание	A7-A8	2, 5 мин	В зависимости от толщины куска обжаривайте каждую сторону 3-4 минуты. Регулярно переворачивайте.
Шницель Тефтели Глазунья Сосиски	Обжаривание	A6-A7	1, 5 - 2 мин	
Блины Оладьи	Выпекание	A6-A7	1, 5 - 2 мин	
Картофель Овощи	Варка/ Приготовление на пару	A6	1, 5 мин	Используйте небольшое количество воды: около 200 мл на 1 кг картофеля.
Омлет Яичница	Загущение	A6	1, 5 мин	
Шоколад Масло Желатин	Растапливание	A2	16 с	Без водяной бани. Быстро помешивайте.

3. Вытрите керамическую поверхность насухо с помощью тряпочки без ворса или бумажных салфеток. Для того чтобы удалить стойкие пятна, нанесите на них моющее средство и протрите их с усилием бумажной салфеткой.

4. Удалите остатки чистящего средства с помощью влажной тряпочки.

5. При необходимости протрите керамическую поверхность сухой тряпочкой.

Перед последующим включением прибора удостоверьтесь в том, что керамическая поверхность сухая. Включение прибора с влажной керамической поверхностью может привести к образованию на ней радужных разводов.

## Распаковка

В процессе распаковки удостоверьтесь в отсутствии каких-либо недостатков и повреждений при доставке.

## Повреждения при транспортировке

О любых повреждениях прибора, связанных с доставкой, которую Вы сами не производили, следует заявить продавцу немедленно.

Продуктовый и серийный номера можно найти на табличке с техническими данными, расположенной на задней стороне прибора. Запишите серийный и продуктовый номера, а также дату покупки прибора на обложке данной инструкции, чтобы в случае обращения в сервисный центр они были у Вас под руками.

## Утилизация упаковочного материала

Весь упаковочный материал предназначен для вторичной переработки. Свяжитесь с органами местного самоуправления, если Вы не знаете, как его утилизировать.

## Чистка и уход

### Алюминий

Ежедневно чистите алюминиевые поверхности хорошо отжатой тряпкой. Для стойких пятен используйте тряпку или мягкую пластиковую губку, пропитанные жидким моющим средством или универсальным очистителем. Также используйте специальное средство для чистки стеклокерамики.

Никогда не используйте губки из стальной стружки, металлические и жесткие пластиковые губки, чистящий порошок, мягкое мыло и иные абразивные и едкие чистящие средства.

### Стеклокерамическая варочная поверхность

Убежавшую жидкость, растаявший сахар, сахаросодержащие продукты (варенье, фруктовый сок и т.д.), расплавленную пластмассу и алюминиевую фольгу следует немедленно удалить с горячей керамической поверхности. Если пища на поверхности прибора остынет и присохнет, стеклокерамическая поверхность может быть повреждена при чистке. Запачканная поверхность ухудшает передачу тепла от конфорки к посуде. Очищайте конфорки при помощи тряпочки, пропитанной жидким моющим средством. Для удаления сильных загрязнений Вы можете поступить следующим образом:

1. Сразу удалите загрязнения специальным скребком для керамической поверхности.

2. Подождите, пока керамическая поверхность остынет.



Используйте чистящее средство, специально предназначенное для чистки стеклокерамических поверхностей. Вы можете купить его в магазине или в нашем авторизованном сервисном центре.

Всегда следуйте инструкциям на упаковке моющего средства.

## Предохранительное отключение

Если одна из кнопок активирована в течение более чем 10 секунд (например, ребенком, пролитой пищей и т.д.), варочная поверхность автоматически отключится.

### Автостоп

Если случайно одна или несколько конфорок не были выключены, функция Автостоп автоматически выключит варочную поверхность по истечении определенного периода времени. Этот период зависит от установленного уровня мощности конфорки. Его значения приведены в таблице ниже. При включении функции Автостоп замигает контрольный индикатор  . Для того, чтобы отменить функцию Автостоп, нажмите кнопку .



Установка	Макс. количество часов до автоматического отключения
1-2	6
3-4	5
5	4
6-9	1,5

## Включение предохранительной блокировки от детей

Использование данной функции не позволит детям случайно включить варочную поверхность.



Когда функция блокировки от детей включена, Вы по-прежнему можете использовать кнопку  и будильник.

### Включение блокировки

1. Включите варочную поверхность при помощи кнопки .

2. Удерживайте нажатой кнопку  в течение 3 секунд. Загорится индикатор функции блокировки от детей.



Если Вы попытаетесь включить варочную поверхность при включенной предохранительной блокировке от детей, загорятся индикаторы  и .

Чтобы выключить прибор, снова нажмите на кнопку .

Для того, чтобы пользоваться варочной поверхностью, когда предохранительная блокировка от детей включена:

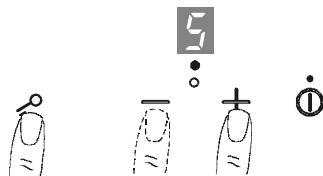

1. Нажмите кнопку .

2. Нажмите кнопку  одновременно с кнопкой, которую Вы хотите использовать.

В этом случае предохранительная блокировка от детей отключается на время работы варочной поверхности. После выключения варочной поверхности предохранительная блокировка снова автоматически включится.

Большая конфорка: Ø 21 см.

Минимальный размер дна посуды: Ø 18 см.

 При покупке посуды обращайте внимание на диаметр дна изделия, поскольку производители часто указывают на этикетках диаметр верхнего края посуды.

## Советы и рекомендации по использованию конфорок

 Соблюдение нижеприведенных советов поможет Вам сэкономить электроэнергию и облегчит чистку варочной поверхности.

 **Используйте посуду с плотно прилегающими крышками**  
При приготовлении пищи в посуде без крышки требуется затратить в три раза больше электроэнергии.

 **Закройте посуду плотно прилегающей крышкой**  
Доведите приготавливаемую пищу до кипения на максимальной мощности, а затем установите минимально возможное значение мощности - как только заметите большое количество выходящего из-под крышки пара. Рассчитайте время варки с момента переключения на пониженную мощность. Не открывайте крышку до истечения этого времени при приготовлении картофеля/овощей.

 **Убавьте мощность конфорки сразу после закипания воды**

Выбирайте правильное значение уровня мощности. Начните варку на максимальной мощности, а затем установите минимально возможное значение, при котором кипение продолжается.

 Если Вам после окончания приготовления пищи нужно приготовить еще и другое блюдо, поставьте его на горячую конфорку.

 Разморозьте пищу перед приготовлением.

 Вы сэкономите электроэнергию, готовя пищу на варочной поверхности, а не в духовом шкафу.

## Выбор кастрюль и сковород



При использовании кастрюль и сковород с антипригарным покрытием не включайте конфорки на уровень мощности 9 и “Повышенная мощность”, поскольку антипригарное покрытие может быть повреждено воздействием высокой температуры.

- Индукционная варочная поверхность может быть включена только в том случае, когда на одну из конфорок поставлена посуда с магнитным дном. Вы можете использовать следующую посуду:
- Посуду с маркировкой, говорящей об ее пригодности для индукционных варочных поверхностей.
- Чугунную посуду. Убедитесь, что дно такой посуды гладкое. В противном случае оно может поцарапать стеклокерамическую поверхность.
- Эмалированную стальную посуду. Убедитесь, что эмаль пригодна для использования на стеклокерамической поверхности. Некоторые виды эмалей могут царапать стеклокерамические поверхности.

Вы можете проверить пригодность посуды для варочной поверхности, приложив магнит ко дну посуды. Если магнит держится, посуду можно использовать.

### Неподходящая для использования посуда

К данной категории относится посуда, сделанная из алюминия, меди, латуни, стекла и стали, а также посуда, не имеющая магнитного дна.



### Размер посуды

Конфорки автоматически адаптируют свой размер ко дну посуды, однако в определенных пределах. Посуда должна иметь определенный минимальный размер, зависящий от диаметра конфорки. В противном случае конфорка не включится.

Малая конфорка:  $\varnothing$  14 см.

Минимальный размер дна посуды:  $\varnothing$  10 см.





## Выключение предохранительной блокировки от детей

1. Нажмите кнопку .
2. Удерживайте нажатой кнопку  в течение 3 секунд. Индикатор функции блокировки от детей погаснет.

## Будильник

### Настройка Будильника



Будильник можно использовать только тогда, когда таймер выключен.

1. Включите варочную поверхность при помощи кнопки .
2. Один раз нажмите кнопку .
3. При помощи кнопок  и  установите на дисплее требуемое время.

По истечении установленного времени прозвучит звуковой сигнал.

### Отключение Будильника

Если Вы хотите отключить Будильник до истечения установленного времени, необходимо проделать следующее:

Одновременно нажмите на кнопки   и удерживайте их нажатыми в течение 3 секунд.

На дисплее появится показание “0”. Через несколько секунд дисплей погаснет.

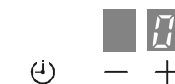
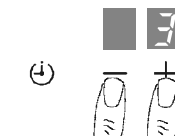
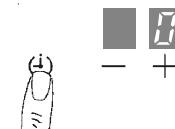



## Таймер

При помощи этой функции прибор может автоматически выключить конфорку по истечении установленного времени. Когда эта функция не используется, часовой механизм может быть использован в качестве Будильника (см. раздел “Будильник”).

Таймер и Будильник не могут использоваться одновременно.

### Настройка таймера

1. Включите конфорку.
2. Для выбора конфорки, которой должен управлять таймер, нажмите кнопку  2 или 3 раза. Загорится контрольный индикатор выбранной конфорки. На дисплее отобразится показание “0”.
3. Установите требуемое время при помощи кнопок  или . Время отображается в минутах. Если эти кнопки удерживать нажатыми одновременно в течение более 3 секунд, время будет программироваться быстрее с 5-минутным интервалом (5-10-15...минут).

Последняя минута оставшегося до отключения таймера времени отображается в секундах.

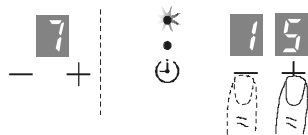
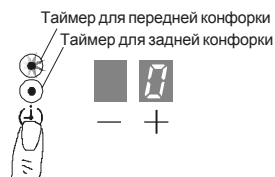

Можно одновременно запрограммировать разные значения таймера для двух конфорок. Когда для двух конфорок установлен таймер, показание времени для каждой из конфорок следует считать следующим образом:

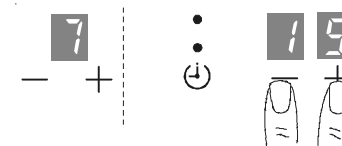

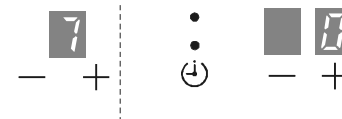

Время на дисплее соответствует той конфорке, контрольный индикатор которой горит. Для того чтобы просмотреть время для другой конфорки, нажмите кнопку



По истечении установленного времени прозвучит звуковой сигнал. Таймер и конфорки будут автоматически выключены.

Когда срабатывает первый из таймеров, контрольный индикатор другой конфорки мигает. После того, как истекает время работы первой конфорки, на дисплее будет показано оставшееся время работы другой конфорки.

### Отключение таймера

Если Вы хотите отключить таймер до истечения установленного времени, необходимо проделать следующее. В течение 3 секунд удерживайте нажатыми кнопки  . На дисплее появится показание “0”. Через несколько секунд дисплей погаснет.