



# THOMSON

20/27/30/32 LB120S4 /U  
20/27/30 LCDB03B  
20/27/30 LCDB03BBK



**Инструкция по эксплуатации**

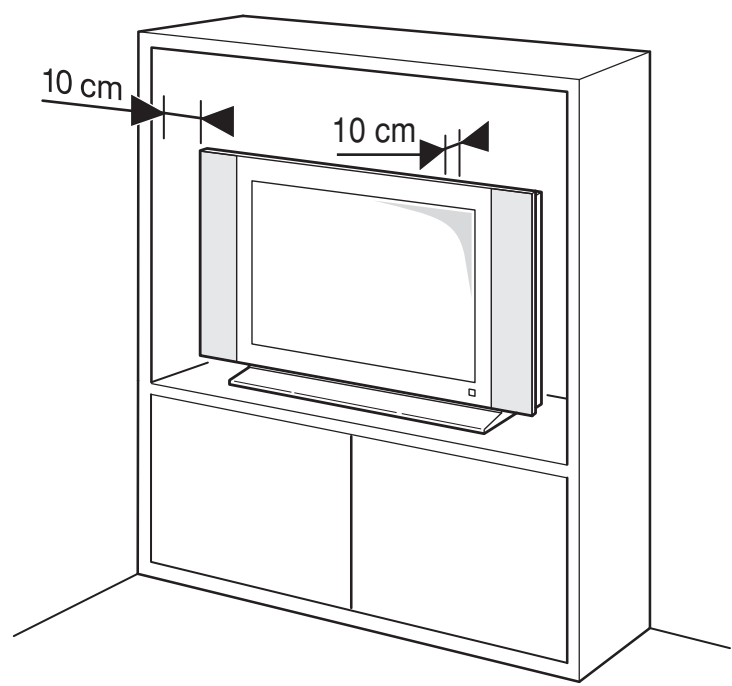
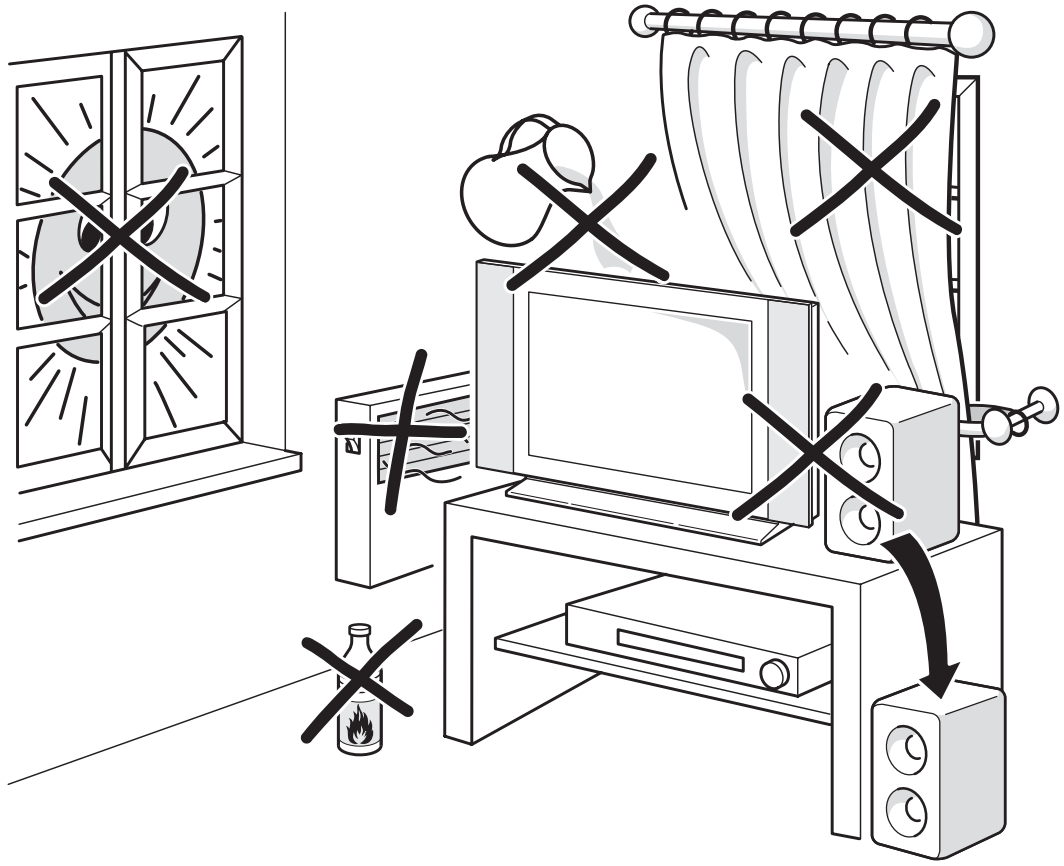

## 1. ИНФОРМАЦИЯ КАСАЮЩАЯСЯ БЕЗОПАСНОСТИ

Электрический ток играет очень важную роль в жизни человека, однако, его неправильное использование грозит поражениями, результатом которых может быть потеря здоровья, смерть или вспышки пожаров, являющихся причиной материального ущерба. Настоящее изделие изготовлено с учетом всех элементов, влияющих на обеспечение его безопасной эксплуатации. **ОДНАКО, НЕПРАВИЛЬНОЕ ИСПОЛЬЗОВАНИЕ УСТРОЙСТВА МОЖЕТ СТАТЬ ПРИЧИНОЙ ПОРАЖЕНИЯ ЭЛЕКТРОТОКОМ ИЛИ ВОЗНИКНОВЕНИЯ ПОЖАРА.** Во избежание таких случаев, во время установки, обслуживания и очистки изделия, следует обращать внимание на нижеуказанные элементы. Чтобы обеспечить максимальную безопасность и самый длительный срок эксплуатации изделия, просим ознакомиться с информацией представленной ниже.

1. **Прочтите руководство** - Перед включением устройства, следует прочесть и понять всю информацию, содержащуюся в руководстве по эксплуатации.
2. **Сохраните руководство** - Настоящее руководство по эксплуатации должно храниться в безопасном месте, так, чтобы в любой момент можно было ею воспользоваться
3. **Поступайте в соответствии с указаниями** - Всегда нужно поступать в соответствии с указаниями находящимися на корпусе устройства.
4. **Поступайте в соответствии с руководством** - Всегда нужно поступать в соответствии с указаниями руководства.

5. **Вода и влажность** - Не пользуйтесь устройством поблизости резервуаров с водой, например возле ванны, душевой кабины, умывальника, стиральной машины, во влажном подвале или возле плавательного бассейна и т.п.

Не включайте устройство сразу после того, как оно будет принесено из холодного места в помещение с высокой температурой, во избежание конденсации водяного пара, которая может стать причиной пожара, поражения электротоком или других опасных событий. Влажность воздуха в помещении, в котором работает телевизор, не должна превышать 85%. Перед тем, как включить телевизор, подождите, пока находящийся на устройстве водяной пар испарится.



6. **Чистка** - Перед тем, как приступить к чистке телевизора, отключите вилку питания от сетевой розетки. Не применяйте жидких и аэрозольных чистящих средств. Устройство рекомендуется чистить влажной тряпочкой. Для чистки экрана монитора применяйте моющие препараты для оконного стекла, остальные элементы телевизора протирайте влажной тряпочкой с добавкой натуральных моющих средств. Производите регулярную очистку вентиляционных отверстий сзади и сбоку телевизора. Применение растворителей, абразивных материалов и средств на базе алкоголя может вызвать повреждение телевизора.

**ПРИМЕЧАНИЕ:** Экран монитора плазменного телевизора может быть поврежден, если для его чистки применяются сильные детергенты, алкоголь или абразивные средства.

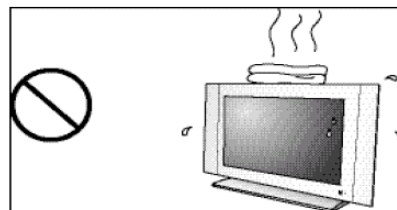
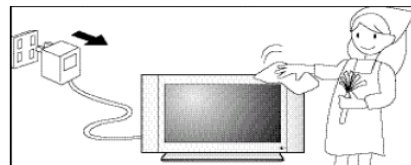

7. **Вентиляция** - Все отверстия и щели в корпусе выполняют вентиляционные функции. Запрещается их затыкать или прикрывать, это может стать причиной перегрева и/или привести к сокращению срока эксплуатации устройства. Не ставьте телевизора на кровать, софу, ковер или других мягких поверхностях, которые могут прикрывать вентиляционные отверстия. Настоящее изделие не предусмотрено для полной застройки; не устанавливайте телевизора в плотно закрытом пространстве, таком как шкафчики или мебельные стенки, такое возможно лишь в случаях, если обеспечена надлежащая вентиляция и правильные условия работы устройства, а его установка и эксплуатация соответствуют руководству по эксплуатации.

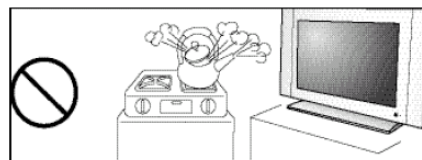

8. **Источники тепла** - Устанавливайте устройство подальше от источников тепла, таких как обогреватели, радиаторы, печи и прочие устройства, производящие тепло (также усилители). Элементы, из которых изготовлен телевизор, чувствительны к теплу. Максимальная температура воздуха, при которой может работать телевизор - 35°C.

- 9. Предохраняйте сетевой шнур** - Сетевой шнур и кабели должны быть правильно проложены, так, чтобы никто на них не наступал, и ничего на них не лежало. Еще до подключения, проверьте оба конца кабелей. Особое внимание следует обратить на состояние проводов на обоих их концах, а также, на места их выхода из корпуса.
- 10. Подключение дополнительных элементов** - Не пользуйтесь никакими дополнительными элементами, которые не рекомендованы производителем. Использование таких деталей может стать причиной аварий и повреждений
- 11. Аксессуары** - Если вы пользуетесь столиком под телевизор на колёсиках, будьте особо внимательными, чтобы не передвигать его слишком быстро, внезапно не останавливать и не перемещать по неровной поверхности, так как это может привести к опрокидыванию столика, повреждению аппаратуры и ранению пользователя. Не ставьте телевизор на столики, нестабильные стояки, опоры или столы, которые не рекомендуются производителем.
- 12. Ремонт устройства** - Не ремонтируйте устройства самостоятельно. Снятие корпуса грозит пользователю поражением электрическим током и другой опасностью. Устройство может ремонтировать исключительно квалифицированный персонал.
- 13. Запасные части** - если для ремонта устройства требуются запасные части, следует удостовериться, что лицо его ремонтирующее использует запасные части, рекомендуемые производителем устройства, или, что данные детали имеют соответствующие параметры. Применение неавторизованных деталей может привести к поражению электрическим током и/или к другой опасности.
- 14. Питание** - Данное устройство должно быть обеспечено правильным питанием, характеризующимся параметрами, указанными на щитке; максимальные значения – 19 V постоянного тока; 4,5A\*. Если вам неизвестно напряжение питания в домашней сети, необходимо проконсультироваться с продавцом изделия или попросить информацию у дистрибьютора электроэнергии. Для обеспечения большей безопасности использования, во время грозы и когда устройство длительное время не используется, сетевой шнур нужно отключить от сети. Если телевизор будет подключен к сети с другим напряжением, необходимо заменить сетевой шнур. Обратитесь за консультацией к продавцу устройства. Розетка должна находиться вблизи устройства, чтобы к ней был удобный доступ. Напряжение питания составляет 100-240В переменного тока. Сетевой шнур подобран соответственно уровню напряжения питания. Пользуйтесь исключительно кабелями, рекомендуемыми дистрибьютором устройства; использование несоответствующих кабелей может быть опасным для человека и вызывать электромагнитные помехи. При подключении дополнительных устройств, таких как видеомагнитофон или компьютер необходимо выключить электропитание устройства. Если блок питания требует замены, его необходимо заменить блоком питания такого же типа, приобретенным у дистрибьютора устройства.
- 15. Перегрузка** - Розеток и разветвителей не следует перегружать, подключая к ним слишком большое количество устройств. Это может стать причиной пожара или поражения электрическим током.
- 16. Особое внимание обращайтесь на вентиляционные отверстия** - В находящиеся в корпусе устройства вентиляционные отверстия, никогда не вкладывайте никаких предметов. Внутри устройства имеется высокое напряжение и введение туда любого предмета может вызвать поражение током или/и короткое замыкание. По этой же причине, устройство нельзя поливать водой и другими жидкостями.
- 17. Повреждение, требующее ремонта** - Если произойдет один из нижеуказанных случаев, отключите питание устройства и вызовите квалифицированного работника сервиса, который произведет его ремонт
- А Если повреждён сетевой шнур или вилка.
  - Б Если на устройство пролилась жидкость или вовнутрь попали инородные тела.
  - В Если устройство подверглось воздействию дождя или воды.
  - Г Если устройство не работает нормально, а иначе, чем это представлено в руководстве по эксплуатации. Не прикасайтесь к другим переключателям и кнопкам управления, кроме тех, которые описаны в инструкции. Неправильная настройка параметров телевизора, которые не описаны в инструкции, может привести к его повреждению; тогда необходимо произвести точную настройку в ремонтной мастерской.
  - Д Если устройство упало или его корпус поврежден каким-либо другим образом.
  - Е Если устройство не работает нормально или значительно ухудшилось качество воспроизведения. Любое изменение параметров работы телевизора может обозначать, что необходимо произвести ремонт.
- 18. Контроль безопасности** - После выполнения ремонта устройства, от производившей починку мастерской следует требовать полной проверки его исправности

**19. Установка на стене или потолке** - Проверьте, выполняется ли установка на стене или потолке в соответствии с указаниями производителя устройства. Это очень важно с точки зрения безопасности использования устройства.

**20. Место установки телевизора** - Не ставьте телевизор на нестабильные столики, тележки, подставки или столы. Это может привести к падению устройства, его серьезному повреждению, а также ранению пребывающих поблизости людей. Применяйте исключительно подставки, рекомендуемые производителем или продаваемые в комплекте с телевизором. При установке телевизора на стене поступайте точно в соответствии с указаниями производителя. Пользуйтесь оснащением для установки, рекомендуемым производителем.

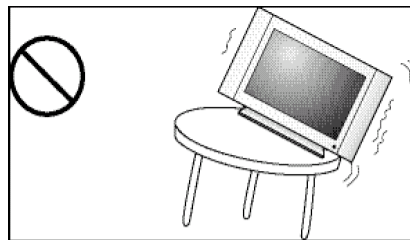

**21. Изменение места установки телевизора** - Если телевизор установлен на тележке, ее нужно перемещать очень осторожно. Внезапная остановка тележки, ее чрезмерный разгон или неровная поверхность пола могут стать причиной падения телевизора с тележки.



**22. Безопасность экрана** - Экран телевизора изготовлен из стекла. Поэтому во время падения или удара он может разбиться. Если экран телевизора разобьется, будьте осторожны с осколками.

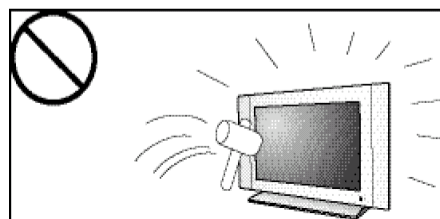

В некоторых моделях жидкокристаллический экран оснащен защитным стеклом.

При некоторых условиях (изменения температуры и влажности) между защитным стеклом и экраном может появляться влага. В случае, если возникнет такая, относительно редкая ситуация, чтобы влага испарилась, следует включить телевизор на около двадцать минут.

**23. Повреждение отдельных пикселей** - В технологическом аспекте, жидкокристаллический экран – это современное устройство, обеспечивающее великолепное, точное изображение. Иногда на экране может появиться несколько неактивных пикселей, которые постоянно будут приобретать голубой, зеленый или красный цвет. Однако, это не вызывает понижения качества изображения.

Чтобы дополнительно защитить телевизор во время грозы или длительного перерыва в использовании, следует изъять вилку из розетки и отключить антенну. Тогда грозовой разряд или перенапряжение в сети не вызовут никаких повреждений телевизора.

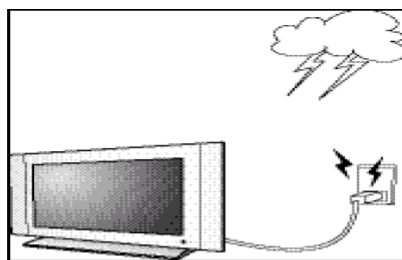

Наружная антенна не может находиться рядом с высоковольтными линиями и прочими электропроводами, не может также никаким образом мешать работе таких устройств. Во время установки антенны, ни под каким предлогом нельзя прикасаться к другой электропроводке, это очень опасно для жизни и здоровья

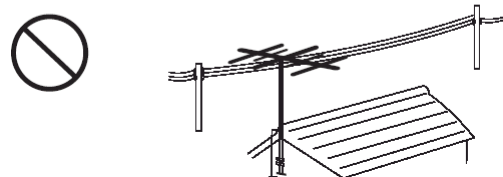

## ВАЖНАЯ ИНФОРМАЦИЯ

**ВНИМАНИЕ: ПРЕДОХРАНЯЙТЕ УСТРОЙСТВО ОТ ВОЗДЕЙСТВИЯ ДОЖДЯ И ВЛАГИ; КОТОРЫЕ МОГУТ ПРИВЕСТИ К ПОЖАРУ ИЛИ ПОРАЖЕНИЮ ТОКОМ**



Восклицательный знак в треугольнике информирует о важных указаниях или инструкциях, касающихся продукта.



Молния в треугольнике информирует об опасном высоком напряжении внутри корпуса устройства, которое может стать причиной поражения электрическим током.

**ВНИМАНИЕ! РИСК ПОРАЖЕНИЯ ЭЛЕКТРИЧЕСКИМ ТОКОМ НЕ ОТКРЫВАТЬ**

**ВНИМАНИЕ:** Чтобы снизить риск поражения электрическим током, ни в коем случае не снимайте корпуса телевизора (или задней стенки). Все ремонты следует поручать специализированному персоналу.

**ВНИМАНИЕ: ЧТОБЫ СНИЗИТЬ РИСК ПОРАЖЕНИЯ ЭЛЕКТРИЧЕСКИМ ТОКОМ, ВСТАВЬТЕ ВИЛКУ СЕТЕВОГО ШНУРА В СООТВЕТСТВУЮЩЕЕ ГНЕЗДО И СИЛЬНО ВТИСНИТЕ.**

## I УКАЗАНИЯ ПО БЕЗОПАСНОСТИ

Просим подробно ознакомиться с нижеприведенными указаниями, касающимися безопасной работы устройства. Они помогут сократить риск повреждения телевизора, и обеспечат безопасность пользователя.

- Не помещайте в телевизоре никаких предметов, особенно металлических; не вливайте жидкостей.
- Не ставьте на телевизор никаких сосудов с водой и прочими жидкостями.
- Не подвергайте устройства прямому воздействию солнечных лучей, нагревательных приборов; не ставьте его в задымленные, пыльные и сырые помещения.
- Не устанавливайте телевизора вне помещений.
- Не ставьте на корпус устройства тяжелых предметов.
- Повреждение сетевого шнура грозит поражением электрическим током.
- Не ставьте никаких предметов на сетевой шнур и держите его подальше от нагревательных приборов. В случае повреждения сетевого шнура, свяжитесь с дистрибьютором устройства с целью его замены.
- Категорически запрещается снимать корпус устройства. При появлении проблем с его работой, ремонт поручите специалистам. Снятие корпуса приведёт к потере гарантии.

## II ПРЕДОСТЕРЕЖЕНИЕ

### Перед установкой

**Не устанавливайте телевизора на покатых или нестабильных поверхностях.**

- Телевизор может упасть или перевернуться.

**Не ставьте на телевизор никаких предметов.**

- Если вовнутрь устройства попадет вода или другие предметы, это может стать причиной короткого замыкания внутренних контуров, что в свою очередь, может привести к пожару или поражению электрическим током. Если что-то попадет внутрь телевизора, свяжитесь с ближайшим авторизованным дистрибутором устройства.

**Не затыкайте вентиляционных отверстий.**

Это может привести к перегреву устройства, и в результате, стать причиной пожара или аварии телевизора.

### Сетевой шнур

**Жидкокристаллический телевизор (LCD) приспособлен к работе с напряжением питания 100 ~ 240В AC с использованием сетевого источника питания. Тщательно подключите сетевой шнур.**

- Если вилка не будет вставлена до конца, это может стать причиной образования слишком большого количества тепла, и в результате, вспышки пожара. Если вилка повреждена или штепсельная розетка в стене ослаблена, их не следует применять.

**Не прикасайтесь к вилке сетевого шнура мокрыми руками.**

- Это может привести к поражению электрическим током.

**Не делайте ничего, что может повредить сетевой шнур. Во время выключения сетевого шнура из розетки, держитесь рукой за вилку, а не кабель.**

- Не переделывайте сетевой шнур, не ставьте на него тяжелых предметов, не кладите шнур вблизи горячих объектов, обогревателей, не подогревайте его, не скручивайте, не сгибайте и не тяните слишком сильно. Такие действия могут вызвать повреждение сетевого шнура, и в результате, стать причиной пожара или поражения электрическим током. Если сетевой шнур поврежден, его следует сдать для ремонта в авторизованную ремонтную мастерскую.

**Если LCD телевизор длительное время не используется, вилку сетевого шнура следует вынуть из сетевой розетки.**

**Если во время эксплуатации появятся проблемы**

**Если во время эксплуатации телевизора появятся проблемы (отсутствие изображения или звука), из устройства начнет выходить дым или появится ненормальный запах, немедленно отключите устройство от сети.**

- Продолжение работы устройства в таких условиях может вызвать пожар или серьезно повредить телевизор. Изделие следует сдать для проверки в авторизованную ремонтную мастерскую. Самостоятельное выполнение каких-либо ремонтов запрещено ввиду высокого напряжения внутри телевизора.

**Если вовнутрь телевизора попадет вода или какие-то предметы, устройство упадет или его корпус будет поврежден, немедленно отключите питание.**

- В таком случае может произойти короткое замыкание внутренних контуров устройства, что в результате, грозит пожаром. Если необходим ремонт - свяжитесь с авторизованным сервисом.

### **III ВНИМАНИЕ**

#### **Эксплуатация LCD телевизора**

Чтобы отключить питание, выньте вилку из сетевой розетки. Блок питания устройства необходимо установить как можно ближе к телевизору и должен быть легко доступен.

**Перед тем, как перенести телевизор в другое место, отключите все кабели.**

- Перемещение телевизора с подключенными кабелями привести к их повреждению, и в результате, стать причиной пожара или поражения током.

**Перед очисткой устройства, выньте вилку сетевого шнура из сетевой розетки.**

В противном случае, появляется риск поражения электрическим током.

**Регулярно чистьте кабели, предохраняйте их от пыли.**

- Собравшаяся на вилках кабелей пыль может накапливать влагу, способную повредить изоляцию и стать причиной пожара.
- Выньте сетевой шнур из сетевой розетки и вычистите его сухой тряпкой.
- Не кладите в телевизор никаких предметов и не вливайте жидкостей.
- Не подвергайте устройства воздействию воды и влаги.
- Категорически запрещается снимать корпус устройства. Снятие корпуса равносильно лишению гарантии!
- При длительном перерыве в работе устройства, отключите питание.
- Избегайте установки телевизора вблизи источников тепла.
- Не подвергайте устройства непосредственному воздействию солнечных лучей.
- Если появятся какие-либо странные симптомы в работе устройства, немедленно свяжитесь с дистрибьютором телевизора!

## 2. Введение

**Поздравляем** Вас с приобретением телевизора с жидкокристаллическим экраном **THOMSON LCD TV**. Этот телевизор в течение многих лет доставит Вам множество незабываемых впечатлений. Он совместим с применяемыми в настоящее время форматами телевидения NTFS, PAL и SECAM, а также новой системой DTV, которую планируется ввести в будущем. Обслуживание данного устройства очень простое, а отображаемое им изображение отличается очень высоким качеством. Телевизор LCD можно устанавливать на стене, а также, на традиционном столике; телевизор дисплея THOMSON. Телевизор; он обеспечивает великолепное качество изображения при разных уровнях внешнего освещения.

В настоящей инструкции содержатся сведения на тему способа эксплуатации телевизора LCD и его функций, пользы получаемой от его использования, а также вся другая, важная информация. Перед началом эксплуатации, следует внимательно прочитать настоящее руководство, в особенности информацию, касающуюся безопасности работы устройства!

### I КОМПЛЕКТ ПОСТАВКИ

Проверьте, имеются ли в комплекте все нижеуказанные элементы.

Руководство по эксплуатации (1 шт.)

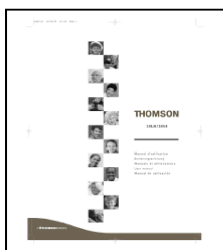

Пульт дистанционного управления(1шт.)



Сетевой шнур европейского типа (1 шт.)\*

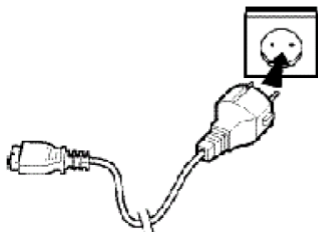

Кабель концентрический RF\*

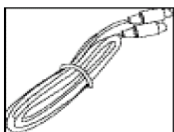

Сетевой шнур английского типа (1 шт.)\*

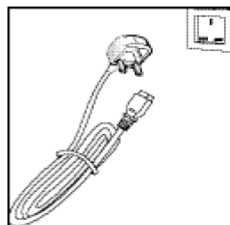

Кабель D-sub\*

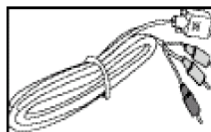

Батарейки AAA (2 шт.)

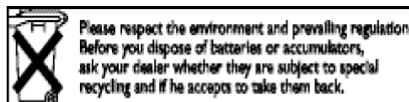

**Внимание: Сетевой шнур выглядит по-разному в разных странах**

Блок питания (1 шт.)\*\*



\* отсутствует в модели 20LB120S4

\*\* находится только в модели 20LB120S4



## II ПОДГОТОВКА К РАБОТЕ

### Использование пульта дистанционного управления

Во время использования пульта дистанционного управления, его следует направлять в сторону датчика пульта дистанционного управления телевизора. Все объекты, находящиеся между пультом дистанционного управления и датчиком могут создавать помехи в правильной работе устройства.

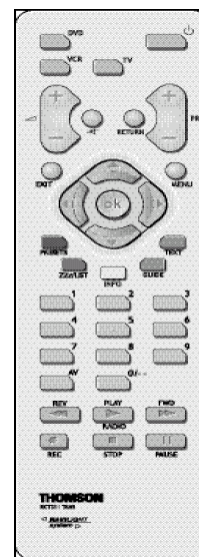

#### Замечания, касающиеся использования пульта дистанционного управления

- Не встряхивайте пульт дистанционного управления, не подвергайте его воздействию влаги и не оставляйте в сырых помещениях.
- Не подвергайте пульт дистанционного управления воздействию прямых солнечных лучей. Высокая температура может привести к деформации пульта дистанционного управления.
- Пульт дистанционного управления может работать неправильно, если датчик пульта в корпусе телевизора подвержен воздействию прямых солнечных лучей или сильно освещен. В таком случае поменяйте освещение или положения телевизора или же приблизьте пульт дистанционного управления к телевизору.

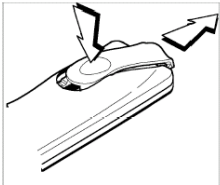
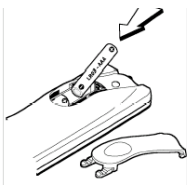

### Батарейки пульта дистанционного управления

Если пульт дистанционного управления перестанет работать, то необходимо заменить батарейки.

<p>Снимите крышку камеры батареек.</p>  <p>(Нажимая на крышку, отодвиньте ее назад).</p>	<p>Введите батарейки в камеру (батарейки AAA, находятся в комплекте).</p>  <p>(Батарейки следует устанавливать так, чтобы символы (+) и (-) на батарейках соответствовали символам в камере пульта дистанционного управления).</p>	<p>Наденьте крышку и придвиньте её в исходное положение, вы должны услышать щелчок замка.</p> 
-----------------------------------------------------------------------------------------------------------------------------------------------------------------------------	-----------------------------------------------------------------------------------------------------------------------------------------------------------------------------------------------------------------------------------------------------------------------------------------------------------------------	-------------------------------------------------------------------------------------------------------------------------------------------------------------------------------------

### Меры предосторожности, связанные с применением батареек

Неправильное обращение с батарейками может вызвать вытекание электролита или привести к взрыву. Соблюдайте следующие указания.

- Устанавливайте батарейки в соответствии с обозначениями (+) и (-).
- Пользуйтесь исключительно соответствующим типом батареек.
- Не применяйте аккумуляторов.
- Разные виды батареек характеризуются разными параметрами. Не применяйте вместе батареек разных видов.
- Не вставляйте вместе новых и старых батареек. Это может привести к сокращению времени работы новых батареек и/или вытеканию электролита из старых батареек.
- Не подвергайте батареек воздействию слишком высоких температур, не бросайте их в огонь, не заряжайте и не пытайтесь открывать; это может привести к вытеканию электролита или к взрыву.
- Выньте батарейки из пульта дистанционного управления, если он в течение длительного времени не используется (несколько недель).
- Выньте батарейки из пульта дистанционного управления сразу после того, как он перестанет работать. Вытекание электролита может стать причиной серьезных поломок. Любое, замеченное вытекание электролита следует устранить с помощью полотенца.
- Входящие в комплект поставки батарейки могут работать более короткое время, поскольку они могли долгое время храниться.
- Выньте батарейки из пульта дистанционного управления, если он в течение длительного времени не используется.

### 3. ЗАПУСК ТЕЛЕВИЗОРА

#### Подключение телевизора

Перед тем, как ознакомиться с функциями телевизора, нужно внимательно прочесть настоящие указания, касающиеся его подключения.

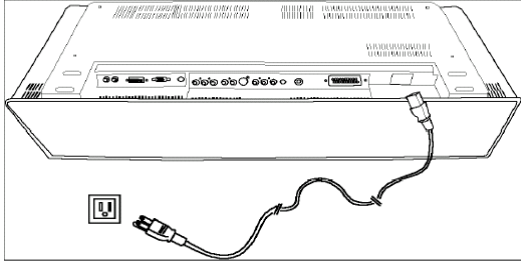
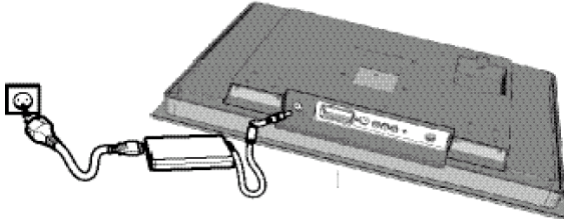
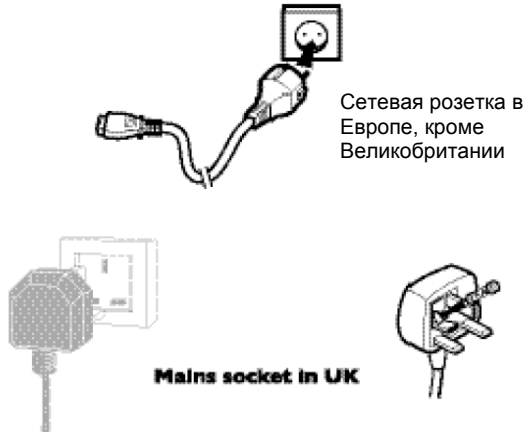
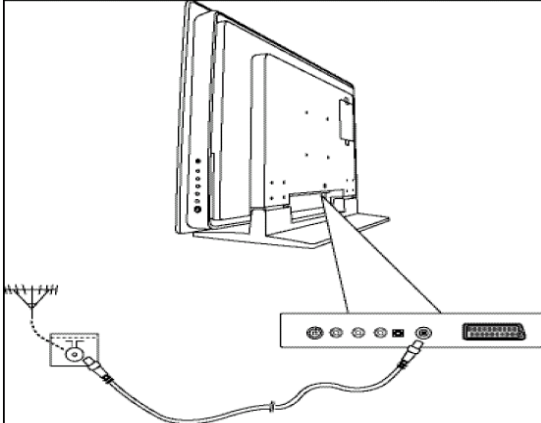
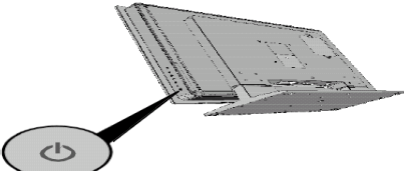
	<p>1. Подключите вилку (женский тип) к входу AC блока питания.</p>
	<p>2. Подключите блок питания А к гнезду питания в телевизоре.**</p>
<p>220 – 240V ~ 50 Гц</p>  <p>Сетевая розетка в Европе, кроме Великобритании</p> <p>Mains socket in UK</p>	<p>3. Вставьте вилку (мужской тип) в сетевую розетку на стене (как на картинке).</p> <p><i>Телевизор, предназначенный на британский рынок, имеет сетевой шнур, оснащенный другой вилкой, изготовленной из литого материала. Вилка имеет предохранитель, который обеспечивает безопасность при эксплуатации телевизора, поэтому её нельзя поменять на вилку другого типа. Предохранитель установлен внутри вилки, он защищает телевизор от перегрузок в сети питания. Если телевизор перестает работать, то это может означать, что перегорел предохранитель. Если предохранитель испортится, то его можно заменить только идентичным, т.е. 5А с сертификатом ASTA или BSI (BSI362).</i></p>
	<p>4. Подключите кабель антенны или кабельного телевидения к соответствующему входу расположенному сзади устройства.</p> <p><i>Вход антенны (75 Ом - VHF/UHF) можно использовать как для подключения антенны, так и для подключения других внешних устройств, оснащенных модулятором, таких как видеомагнитофоны, приемники спутникового телевидения и т.п. Рекомендуем, чтобы во время первой установки телевизора не подключать к нему никаких дополнительных внешних устройств (напр. видеомагнитофонов), поскольку это может осложнить процесс установки. Подключите их лишь после настройки каналов, см. страница 20 настоящего руководства по эксплуатации.</i></p>
	<p>5. Включите телевизор, нажимая для этого кнопку ON на его передней панели.</p> <p><i>На странице 9 содержится описание использования пульта дистанционного управления. Основные настройки телевизора находятся на странице 11; ручная настройка - страница 13 (если каналы уже настроены).</i></p>

\* отсутствует в модели 20LB120S4

\*\* находится только в модели 20LB120S4

## Запуск телевизора



### Функции пульта дистанционного управления

Большинство функций телевизора доступны с основного уровня меню, выводимого на экран телевизора. С помощью пульта дистанционного управления можно перемещаться по меню и выполнять все основные настройки телевизора. Ниже представлены все функции пульта дистанционного управления.

	 Режим ожидания Standby / выход из режима ожидания Standby
	<b>DVD</b> Переход в режим DVD <b>VCR</b> Переход в режим видеомэग्нитофона <b>TV</b> Переход в режим ТВ Чтобы принимать телевизионный сигнал, нужно нажать эту кнопку.
	<b>Светодиодный индикатор</b> загорается, когда вы нажимаете кнопку пульта дистанционного управления, <ul style="list-style-type: none"><li>- определяет состояние программирования пульта дистанционного управления (смотри страница 10)</li><li>- при слабых батарейках, мигает во время нажатия кнопок.</li></ul>
	 Управление уровнем звука. <i>Функция доступна также в режиме видеомэग्нитофона и DVD,</i>
	 Включение и выключение звука.
	<b>RETURN</b> Возврат к предыдущему меню или программе.
	<b>PR+ / PR-</b> Смена канала.
	<b>EXIT</b> Выход из меню
	<b>MENU</b> Включение Меню <b>OVERVIEW</b> .
	 Выбор позиции меню
	 Выбор функции, изменение параметров, включение или выключение функции и выбор формата изображения (в режиме ТВ).
	<b>OK</b> Подтверждение выбранных параметров.
	<b>Цветные кнопки:</b>
	<b>PRESETS</b> (красная) возврат к предыдущим настройкам изображения.
	<b>Zzz/LIST</b> (зелёная) программирование таймера
	<b>INFO</b> (жёлтая) информация о состоянии работы устройства
	<b>GUIDE</b> (голубая) в режиме ТВ неактивна
	<b>TEXT</b> (фиолетовая) <b>Teletext</b> (Телегазета)
	<i>Цветные кнопки предназначены также для обслуживания телегазеты.</i>
	<b>0-9</b> Выбор канала по номеру. <i>Если канал состоит из двух цифр, нажмите 0, появится символ „ - „, затем выберите нужный вам канал.</i>
	<b>AV</b> Выбор устройства, подключенного к входу AV.

## Управление другими устройствами с помощью пульта дистанционного управления

Находящийся в комплекте пульт дистанционного управления может также использоваться для управления работой других устройств, на пример, видеомэгнитофона или проигрывателя DVD. На этой странице описаны функции пульта дистанционного управления, касающиеся других устройств.

VCR DVD 	Видеомэгнитофон Нажмите кнопку VCR Включение / Standby	Проигрыватель DVD Нажмите кнопку DVD Включение / Standby
MENU   OK	Вывод главного меню Перемотка позиций меню вверх - вниз Перемотка позиций меню "вправо -влево" Подтверждение выбора	Вывод главного меню Перемотка позиций меню вверх - вниз Перемотка позиций меню "вправо -влево" Подтверждение выбора
EXIT 0-9 PR+ / PR- AV REV PLAY FWD STOP PAUSE REC	Выход из меню Прямое включение выбранного канала или введение цифр Смена канала Выбор входа AV Перемотка назад Воспроизведение Перемотка вперёд Стоп Пауза Запись	Выход из меню Введение цифр или выбор опции меню  Выбор Перемотка назад Воспроизведение Перемотка вперёд Стоп Пауза

### Программирование пульта дистанционного управления

#### Автоматический поиск кода

Данный метод может использоваться для автоматического поиска соответствующего кода для избранного устройства.

1. Включите устройство, которое должно управляться с помощью пульта дистанционного управления.
2. На пульте дистанционного управления нажмите кнопку, соответствующую данному устройству и придержите ее; одновременно включите кнопку. Светодиодный индикатор на пульте дистанционного управления зажжется. Отпустите обе кнопки.
3. Направьте пульт дистанционного управления на выбранное устройство и нажмите кнопку **PLAY**. Подождите, пока светодиодный индикатор перестанет мигать. Если устройство не переключилось в режим ожидания Standby по истечению 5 секунд, нажмите кнопку **PLAY** еще раз. Начнется поиск очередного набора кодов. Операцию повторяйте до момента, когда устройство переключится в режим ожидания Standby. Имеются 20 разных наборов кодов.
4. Когда устройство переключится в режим Standby, нажмите кнопку на передней панели телевизора, чтобы повторно его включить. Затем, нажмите кнопку **REV** возвращающую устройство в режим Standby и, если это необходимо, нажимайте эту кнопку до момента, когда телевизор действительно окажется в режиме Standby.
5. Нажмите кнопку **STOP** и придержите до момента, когда светодиодный индикатор пульта дистанционного управления погаснет. Примечание: Программирование пульта дистанционного управления можно в любой момент прервать, нажимая для этого кнопку **EXIT**

#### Установка вручную

С помощью данного метода, поиск кодов для управления внешними устройствами осуществляется вручную.

1. Включите устройство, которым Вы хотите управлять с помощью пульта дистанционного управления.
2. Включите соответствующую ему кнопку на пульте дистанционного управления и придерживая эту кнопку, введите один из кодов, предназначенных для данного устройства (список кодов в конце инструкции). Если светодиодный индикатор пульта дистанционного управления мигает, это значит, что введен неправильный код или что пульт дистанционного управления запрограммировать нельзя.
3. Направьте пульт дистанционного управления на выбранное устройство и нажмите соответственную кнопку (VCR или DVD). Нажмите кнопку Standby. Если устройство не переключилось в режим ожидания Standby, попробуйте ввести другой код.

В зависимости от года выпуска устройства или данного типа, некоторые функции могут быть недоступны. Некоторые коды могут охватывать больше функций, чем другие. Проверьте, какие функции обслуживаются с помощью выбранного кода и при необходимости, попробуйте другие коды.

**Запишите** в нижеприведённой таблице те коды, которые являются самыми лучшими.

VCR	<input type="checkbox"/>	<input type="checkbox"/>	<input type="checkbox"/>	<input type="checkbox"/>
DVD	<input type="checkbox"/>	<input type="checkbox"/>	<input type="checkbox"/>	<input type="checkbox"/>

После смены **батареек в пульте дистанционного управления**, его следует запрограммировать **заново**.

## 4. НАСТРОЙКА КАНАЛОВ

**Примечание:** Если устройство работает как монитор LCD, а не как телевизор, данную главу можно пропустить.

### Первая настройка

✘ AUTOMATIC INSTALLATION		
Return		
Standard	EURO...	
Start	Running...	Первая настройка заключается в выборе всех инструментов, необходимых для воспроизведения и записи всех возможных телеканалов.
Frequency	150.75MHz	
Programmes found	02	Включите телевизор и поступайте строго в соответствии с нижеуказанной инструкцией.

1. После первого включения телевизора появляется меню выбора языка сообщений. С помощью кнопок  $\blacktriangle$  /  $\blacktriangledown$  выберите язык, на котором будут отображаться команды меню. Выбранный язык немедленно активизируется.
2. Подтвердите выбор кнопкой **OK**. Затем появится список **стран**.
3. С помощью кнопок  $\blacktriangle$  /  $\blacktriangledown$  выберите нужную страну.  
*Это обозначает страну, в которой вы находитесь или страну, телеканалы которой вы хотите смотреть, если находитесь вблизи границы.*
4. Подтвердите выбор кнопкой **OK**. На экране появится меню автоматической установки **AUTOMATIC INSTALLATION** (Автоматическая установка).
5. Отмечена функция Standard.  
Выберите правильный стандарт с помощью кнопок  $\blacktriangleleft$  /  $\blacktriangleright$ .  
**Примечание:** Можно выбрать следующие стандарты: **UK** для Великобритании и Ирландии; **FR** для Франции и Люксембурга; **DK** для Восточной Европы, Ближнего Востока и Азии **EURO** Западной Европы, Австралии и Новой Зеландии.
6. Затем, выберите опцию **Start**, нажимая для этого кнопку  $\blacktriangledown$ , а затем кнопку нажмите **OK**, чтобы начать поиск.

Во время поиска каналов, рядом с функцией **Start** появляется сообщение „**Running**” (Ищет), а ниже опции: **Frequency** (Частота) и **Programmes Found** (Количество найденных программ), сообщающие о прогрессе операции поиска.

Если до завершения операции нажмем кнопку **EXIT** (Выход), найденные каналы будут введены в память.

После завершения опции поиска каналов, появляется меню **ORGANISER** (Организатор) (смотрите очередные главы).

**Примечание:** Потом можно многократно возвращаться к меню **AUTOMATIC INSTALLATION** (Автоматическая установка):

Выведите меню **OVERVIEW** (Просмотр) нажимая кнопку **Меню**.

Выберите позицию **Installation** (Установка) и нажмите **OK**, чтобы подтвердить.

Выберите нужную страну и нажмите **OK**.

Выберите позицию **AUTOMATIC INSTALLATION** (Автоматическая установка) и нажмите **OK**, чтобы подтвердить.

## Организатор

 ORGANISER		
Return		
Select programme	01	
Swap with programme	--	
Change pr. name	BBC1	
Delete programme	01	

С помощью этого меню можно менять последовательность автоматически настроенных каналов, называть их и менять названия, сбрасывать дублирующиеся каналы или каналы с плохим качеством воспроизведения.

Внимательно читайте сообщения внизу экрана и проверяйте наименования каналов в газете, в которой напечатана телепрограмма.

### Размещение каналов в правильной последовательности

Выберите позицию **Select programme** (Выбор канала).

С помощью кнопок **PR+/PR-** или 0-9 выберите канал, который нужно изменить.

Пометьте опцию **Swap the programme** (Изменить канал). С помощью кнопок 0-9 введите новый номер канала.

Нажмите кнопку **OK**, чтобы подтвердить выбор. После изменения каналов, внизу экрана появится сообщение: „**The programmes have been swapped**“ (Программы изменены). Подобным образом поступайте с очередными каналами.

### Сброс каналов

Выберите позицию **Select programme** (Выбор канала).

С помощью кнопок **PR+/PR-** или 0-9 выберите канал, который нужно сбросить.

Выберите позицию **Delete programme** (Сброс программы) и нажмите **OK**, чтобы подтвердить выбор.

После сброса программы, внизу экрана появится сообщение: „**The programme has been deleted**“ (Программа сброшена).

**Примечание:** можно использовать Меню AUTOMATIC UPDATE (Автоматическое обновление) в Меню Installation (Установка), чтобы восстановить сброшенный канал.

### Названия и изменения названий каналов

Выберите позицию **Select programme** (Выбор канала).

С помощью кнопок **PR+/PR-** выберите канал, который нужно сбросить.

Когда появится нужный канал, выберите опцию **Change pr. Name** (Изменение названия программы) и нажмите кнопку **➤**, чтобы курсор оказался на первом знаке наименования.

с помощью кнопок **▲ / ▼** выберите знаки из списка знаков, этот список состоит из букв, цифр от 0 до 9 и знаков +, . и пробелы. Перейдите к очередному или к предыдущему знаку с помощью кнопок **◀ / ▶** и начните новый поиск знаков.

Подтвердите выбор, нажимая **OK**. Название может содержать максимум 6 знаков.

Нажмите кнопку EXIT, чтобы выйти из Меню.

**Примечание:** можно многократно возвращаться к функции меню ORGANISER:

Выведите меню **OVERVIEW** (Просмотр) нажимая кнопку **Меню**.

Выберите позицию **Instalation** (Установка) и нажмите **OK**, чтобы подтвердить.

Выберите нужную страну и нажмите **OK**.

Выберите позицию **Organisers** в меню **INSTALATION** (Установка) и нажмите **OK**, чтобы подтвердить выбор.

## Ручная настройка каналов

Если во время первой настройки, какой-то канал не был найден, нужно воспользоваться процедурой ручной настройки каналов. Такое может случиться, когда мы пользуемся сетью кабельного телевидения. Во время ручной настройки каналов, следует сразу ввести все необходимые для канала данные.

✖ MANUAL INSTALLATION		Выведите меню <b>OVERVIEW</b> (Просмотр) нажимая кнопку <b>Меню</b> .
Return		
Standard	EURO...	Выберите позицию <b>Instalation</b> (Установка) и нажмите <b>OK</b> , чтобы подтвердить.
Frequency	150.75MHz	
Programme name	BBC2	
Fine-tuning	----- -----	
Store on programme	02	Выберите нужную страну и нажмите <b>OK</b> .
Decoder	<input type="checkbox"/>	Выберите позицию <b>Manual Installation</b> в меню <b>INSTALLATION</b> и подтвердите выбор нажимая <b>OK</b> .
Teletext char. set	1...	

1. Выберите позицию **Standard**, а затем с помощью кнопок  $\leftarrow / \rightarrow$  выберите соответствующий стандарт для данной страны.  
**Примечание:** Можно выбрать следующие стандарты: **UK** для Великобритании и Ирландии; **FR** для Франции и Люксембурга; **DK** для Восточной Европы, Ближнего Востока и Азии **EURO** Западной Европы, Австралии и Новой Зеландии.
2. Выберите позицию **Frequency** (Частота). С помощью кнопки  $\leftarrow$  или  $\rightarrow$  начните поиск по возрастающей или по нисходящей. Когда сигнал будет найден, на экране появится изображение. Когда сигнал будет найден, на экране появится изображение.  
**Примечание:** Если название канала будет идентифицировано, оно будет выведено рядом с позицией **Programme name** (Название программы).
3. Если изображение нечеткое, его можно отрегулировать. Это производится путем выбора опции **Fine tuning** (Точная настройка) и манипуляции кнопками  $\leftarrow / \rightarrow$ .
4. Если канал закодирован и мы хотим подключить декодер, следует выбрать опцию **Decoder** (Декодер) и пометить нужные поля нажимая кнопку **OK**.
5. Затем пометьте поле **Teletext char. Set** и с помощью кнопок  $\leftarrow / \rightarrow$  выберите набор знаков, который будет использоваться во время использования телегазеты. Доступны следующие наборы букв алфавитов:  
1: Западная Европа  
2: Восточная Европа  
3: Турция и Греция  
4: Россия и Болгария  
5: Арабские страны  
6: Фарси  
*Выберите набор букв алфавита подходящий для вашего региона. Тогда телегазета будет выводиться с использованием букв выбранного алфавита.*
6. Затем следует выбрать опцию **Store on programme** (Записать как канал), чтобы приписать выбранному каналу соответствующий номер. С помощью кнопок 0-9 введите номер канала. Чтобы подтвердить выбор, нажмите кнопку **OK**  
**Важно:** После введения изменений в меню **MANUAL INSTALLATION** (Ручная установка), номер канала в поле **Store on programme** начнет мигать. Чтобы подтвердить выбор, выберите опцию **Store on programme** (Записать как канал) и нажмите кнопку **OK**. Если изменение не будет подтверждено, будет выбран другой канал или телевизор перейдет в режим ожидания **Standby**, а изменение будет аннулировано.  
Чтобы найти все каналы, нужно повторить действия с 2 по 6.

### Автоматическая актуализация:

**Функция автоматической актуализации** (Automatic Update) позволяет настроить новые или плохо установленные каналы.

Чтобы этого достичь, достаточно выбрать функцию **Automatic update** (Автоматическая актуализация) из меню **INSTALLATION** (Установка).

**Return (Возвращение):** возвращение в меню **INSTALLATION**(Установка).

**Standard:** С помощью кнопок  $\leftarrow / \rightarrow$  выберите стандарт, соответствующий вашей стране.

**Примечание:** Можно выбрать следующие стандарты: **UK** для Великобритании и Ирландии; **FR** для Франции и Люксембурга; **DK** для Восточной Европы, Ближнего Востока и Азии **EURO** Западной Европы, Австралии и Новой Зеландии.

**Старт:** Нажмите кнопку **OK**, чтобы включить функцию автоматической актуализации.

Частота растёт, показывая прогресс поиска. Число в поле „**New pr.em. Found**“ (Новые программы) растёт на одно значение всегда, когда система найдет новый канал. После достижения самой высокой частоты, функция автоматической актуализации выключится. Функция выключается также в результате нажатия кнопки **EXIT**.

## 5. ОБСЛУЖИВАНИЕ

### Основные функции

#### Включение и выключение телевизора

Чтобы включить телевизор, нажмите кнопку  расположенную на передней части корпуса.  
*Когда телевизор включен, светодиодный индикатор на его корпусе горит зеленым цветом.*

#### Режим ожидания (Standby).

Нажмите кнопку  на клавиатуре или на пульте дистанционного управления.  
Телевизор останется включенным, а потребление мощности будет минимальным.  
Когда телевизор находится в режиме ожидания, светодиодный индикатор спереди корпуса горит красным цветом.

#### Выход из режима ожидания

- Нажмите кнопку  или любую кнопку с цифрой 0-9 на пульте дистанционного управления.
- Нажмите кнопку **PR+PR** чтобы включить телевизор на последнюю, просматриваемую программу или нажать кнопку **AV**.
- Нажмите кнопку **AV**, чтобы выбрать последнюю просматриваемую программу **AV**.

#### Звук

Настройка уровня звука: чтобы усилить или убавить звук, воспользуйтесь кнопками **VOL +/-**, расположенными на корпусе телевизора или соответствующими кнопками пульта дистанционного управления.

Выключение звука: Чтобы временно выключить звук, нажмите кнопку . Чтобы восстановить звук, вновь нажмите данную кнопку или воспользуйтесь кнопками **VOL +/-**.

#### Выведение сообщения о программе

В **режиме ТВ** нажмите желтую кнопку **INFO** на пульте дистанционного управления. На экране появится сообщение о номере и названии просматриваемого канала, **виде звука, увеличении (zoom) или типе формата, или о состоянии временного выключателя (таймера) (если включен)**.

Если данная функция включается с уровня меню **PREFERENCES**, появится символ блокировки телевизора.

Когда мы включаем телевизор или меняем каналы, на экране появляется номер канала и его название, если оно было определено в меню **ORGANISER**.

В **режиме компьютера ПК и PIC (см. стр. 21)**, при нажатии желтой кнопки **INFO** на пульте дистанционного управления на экране отобразится сообщение о **разрешении экрана, вертикальной и горизонтальной частоте**.

#### Выбор каналов

С помощью номерных кнопок:

- для каналов с 1 по 9 нажмите соответствующую кнопку.
  - для каналов с 10 по 99, нажмите 0, чтобы появился символ „- -“, а затем, нажмите две любые цифры.
- С помощью кнопок **PR+PR** - переключайте каналы на один вперед или назад.

*Программы AV здесь не учитываются, это возможно лишь в случае, когда воспользуемся кнопками, расположенными на передней части корпуса телевизора.*

#### Выбор программ AV

Нажмите кнопку **AV**, чтобы выбрать последний просматриваемый аудио-видео канал и просматривать все доступные каналы **AV**.



Выбор режима AV, (27"): AVI, AVIRGB, AV2, AV2-S, YCrCb, YPrPb, DVI (В зависимости от модели), ПК

Выбор режима AV (30"/32"): AVI, AVIRGB, AV2/AV2-S, AV3/AV3-S, YCrCb, YPrPb, DVI (В зависимости от модели), ПК \*

**Внимание: Если Вы выберете режим ПК, с сигналом YPrPb в гнезде D-sub, то отображаемое изображение будет зеленым. Вы должны выбрать режим YPrPb. \***



### **Зум (ZOOM) - увеличение\***

В режиме ТВ существует опция изменения формата отображаемого изображения с помощью функциональных кнопок  / . Ниже представлены доступные форматы увеличения:

**Формат 4/3** - изображение отображается в формате 4/3

**Зум 14/9** - изображение отображается в прямоугольном формате 14/9

**Зум 16/9** - изображение отображается в прямоугольном формате 16/9

**Зум 16/9 up** - изображение отображается в прямоугольном формате 16/9 и передвинуто вверх для получения чёткого изображения титров



**Синерама** - панорама кино

**Формат 16/9** - изображение отображается в формате 16/9

***Внимание:** Типа используемого увеличения зум не можно изменять, если на экране появляется меню. В режиме Телетекста экран всегда имеет формат 4/3, но после выхода из режима Телетекста экран возвращается в используемый ранее режим увеличения (zoom).*

Когда пользователь изменяет формат увеличения, сообщение о текущей установке увеличения появится через мгновение в нижней части экрана.

### **Функция позиционирования в режиме увеличения (zoom)\***

В увеличениях 14/9, 16/9 и 16/9 up пользователь может передвигать изображение вверх и вниз с помощью клавиш  . На экране появляется значок позиционирования



Когда изображение достигнет наивысшего положения для данного уровня увеличения, появляется



значок позиционирования:

Когда изображение достигнет самого нижнего положения для данного уровня увеличения, появляется значок позиционирования:



### **Последняя просматриваемая программа\***

Нажмите кнопку **RETURN** (Возвращение), чтобы вернуться на последнюю просматриваемую программу.

### **Функция Freeze (Остановка кадра)\***

Нажатие кнопки **OK** в режиме TV вызовет временную остановку изображения (Остановка кадра). Повторное нажатие данной кнопки восстановит нормальный режим воспроизведения.

## Регулировка звука

<p>◀ SOUND</p> <p>Return</p> <p>Preset Standard...</p> <p>Balance ----- -----</p> <p>Sound type Stereo...</p> <p>Auto. volume leveling <input type="checkbox"/></p> <p>Internal speakers <input checked="" type="checkbox"/></p> <p>Advanced settings ...</p>	<p>Нажмите <b>MENU</b>, чтобы вывести на экран меню <b>OVERVIEW</b>.</p> <p>Пометьте опцию <b>Sound</b> (звук) и нажмите кнопку <b>OK</b>.</p> <p>Появится меню <b>SOUND</b> (ЗВУК) со следующими опциями:</p>
---------------------------------------------------------------------------------------------------------------------------------------------------------------------------------------------------------------------------------------------------------------	----------------------------------------------------------------------------------------------------------------------------------------------------------------------------------------------------------------

**Return (Возвращение):** возвращение к меню **OVERVIEW**.

**Preset (Предустановки):** С помощью кнопок ◀ или ▶, выберите элемент меню (Standard, Film, Voice, Music или Personal), соответственный для просматриваемой программы. В опции **Personal** (Личные настройки) вы сами определяете уровень высоких и низких тонов (Treble, Bass) и баланс каналов (Balance).

**Balance (Баланс):** С помощью кнопок ◀ или ▶ выравниваем баланс левого и правого канала. Данные настройки автоматически записываются в позиции **Personal** опции **Preset**.

**Sound type (Тип звука):** С помощью данной опции производим выбор типа звука. (**Автоматический, Стерео, Звук 1, Звук 2, Звук 3, Nicam, Моно**).

*Доступные опции зависят от просматриваемой программы.*

*Таблица, помещенная внизу этой страницы, представляет типы звука, доступные для отдельных телеканалов.*

**Auto, volume leveling:** Нажмите кнопку **OK**, чтобы установить одинаковый уровень звука для всех каналов.

**Internal Speakers (Внутренние громкоговорители):** Заводские громкоговорители телевизора включены - поле данной функции отмечено. К телевизору можно подключить внешние громкоговорители или усилитель (смотрите главу "Дополнительные сведения"). Вы можете пользоваться всеми громкоговорителями одновременно или отключить внутренние громкоговорители. Для этого достаточно щелкнуть поле данной функции и отметить его, а затем нажать кнопку **OK**.

**Усложнённые установки:** Нажмите **OK**, чтобы получить доступ к следующим опциям.

**Низкие, Средне высокие, Средние, Средне низкие, Низкие** (Корректор звука): по очереди выбирай каждый диапазон и необходимую регулировку с помощью кнопок ◀ / ▶.

*Эти установки автоматически записываются в **Personal** (Личные установки) в рамках опции **Preset** (Предустановки).*

**Virtual Dolby Surround:** С помощью кнопки **OK** обозначить поле Dolby Virtual, чтобы включить эту установку.\*

**Efekt surround (пространственного звука):** отрегулировать efekt surround по собственному предпочтению с помощью кнопки ◀ / ▶.\*

Нажмите **EXIT** (Выход), чтобы закрыть меню или выберите опцию **Return** (Возврат) и нажмите **OK** для того, чтобы вернуться в меню **SOUND** (Звук).

Режим	Опции
Моно	Автоматический, Моно
Nicam моно	Nicam, Стерео
Nicam / IRT стерео	Стерео, Моно
Bilingual Nicam	Звук 1, звук 2, звук 3
Bilingual IRT	Звук 1, звук 2
AV	Стерео, звук 1, звук 2

Изготовлено по лицензии Dolby Laboratories.

"Dolby" и знак двойной буквы D являются знаками Dolby Laboratories.

## Настройка изображения

Меню **PICTURE** (Изображение) предназначено для регулировки текущих настроек и для установки настроек пользователя.

 <b>PICTURE</b>	
Return	
Preset	Studio...
Brightness	----- -----
Contrast	----- -----
Colour	----- -----
Sharpness	----- -----
Tone	Warm...
Other settings	...

Нажмите **MENU**, чтобы вывести на экран меню **OVERVIEW**.

Пометьте опцию **PICTURE**(Изображение) и нажмите кнопку **OK**.

Появится меню **PICTURE** (Изображение) со следующими опциями:

**Return (Возвращение):** возвращение к меню **OVERVIEW**

**Preset: (Предустановки):** С помощью кнопок  $\leftarrow / \rightarrow$  выберите из доступных позиций меню (**Standard**, **Film**, **Sport**, **Studio** и **Personal**) тот, который лучше всего соответствует просматриваемой программе.

В опции **Personal** (Личные настройки) сами определяем настройку таких параметров, как: **Brightness** (Яркость), **Contrast** (Контраст) и **Colour** (Цвет).

**Brightness (Яркость), Contrast (Контраст), Colour (Цвет), Sharpness (Резкость):** настройте уровень данных параметров с помощью кнопок  $\leftarrow / \rightarrow$ .

Значения параметров **Brightness** (Яркость), **Contrast** (Контраст) и **Colour** (Цвет) автоматически записываются в память поля **Personal** опции **Preset**.

В режиме монитора ПК, позиции **Preset** (Предустановки), **Colour** (Цвет) и **Sharpness** (Резкость) не выводятся.

**Tone (Тон):** С помощью данной опции устанавливаем температуру красок.

С помощью кнопок  $\leftarrow / \rightarrow$  выберите одну из доступных опций: **Cold** (Холодные), **Neutral** (Нейтральные) или **Warm** (Теплые).

**Other settings (прочие настройки):** В режиме монитора ПК данная опция недоступна.\*  
нажмите кнопку **OK**, чтобы получить доступ к следующим позициям.\*

**Return (Возвращение):** возвращение к меню **PICTURE** (ИЗОБРАЖЕНИЕ).\*

**Noise Reduction (Сокращение помех):** С помощью кнопок  $\leftarrow / \rightarrow$  откорректируйте уровень шумов.\*

Можно выбрать одну опцию из следующих возможных: **Off** (Выкл.), **Low** (Низкий), **Medium** (Средний) или **High** (Высокий).\*

**Black Expand (Корректировка черноты):** откорректируйте параметр с помощью кнопок  $\leftarrow / \rightarrow$ .\*

Можно выбрать одну опцию из следующих возможных: **Off** (Выкл.), **Low** (Низкий), **Medium** (Средний) или **High** (Высокий).\*

**Авто формат:** по умолчанию\*

Телевизор приспосабливается к формату (16/9) выходящего сигнала, если на вход Euro-AV подаётся соответствующий управляющий сигнал.\*

Авто формат не отображается при AV2 с составляющим YCrCb.\*

**Tint (Оттенок):** Данная опция доступна лишь для источников сигнала AV в системе NTSC.  
Оттенок настройте с помощью кнопок  $\leftarrow / \rightarrow$ .

**NTSC Tint (Оттенок NTSC):** опция доступна только для источников сигнала аудио-видео NTSC.

Отрегулируйте изображение с помощью кнопок  $\leftarrow / \rightarrow$ .

Если устройство работает в режиме монитора ПК, дополнительно доступны следующие функции меню **Picture** (Изображение)

**Phase** (Фаза), **Synchronization** (Синхронизация), **V-Position** (Корректировка вертикали), **H-Position** (Корректировка горизонтали).

Пометьте соответствующую опцию и отрегулируйте с помощью кнопок  $\leftarrow / \rightarrow$ .

Нажмите кнопку **EXIT**, чтобы выйти из меню.

**Внимание:** Нажатие кнопки **PRESETS** (красная) в режиме ТВ или в режиме ПК вызывает вход системы в меню **PICTURE** (Изображение) с обозначенной позицией **Preset** (Предустановки).

## Настройка опций в меню PREFERENCES (ПРЕФЕРЕНЦИИ)

В меню **Preferences** (Преференции) настраиваем значения остальных параметров, таких как **Eco mode**, **Permanent PR**, **Back light**, **Sleep timer**, **TV lock** и **Language**.

 <b>PREFERENCES</b>	
Return	
Eco mode	<input type="checkbox"/>
Permanent pr. number	<input type="checkbox"/>
Backlight	Normal...
Sleep timer	0:00
TV lock	<input type="checkbox"/>
Language	English...

Нажмите **MENU**, чтобы вывести на экран меню **OVERVIEW**.

Пометьте опцию **Preferences** (Преференции) и нажмите кнопку **OK**.

Появится меню **Preferences** (Преференции) со следующими опциями:

*Примечание: Режимы **TB**, **ПК** и **DVI** имеют такое же самое меню **PREFERENCES** (Преференции).*

**Return (Возвращение):** возвращение к меню **OVERVIEW**.

**Eco mode (Режим экономии электроэнергии):** Когда данная функция активна, телевизор автоматически переходит в режим ожидания (standby), если в течение 10 минут не появится сигнал изображения. Чтобы активизировать данную функцию, пометьте нужное поле нажимая кнопку **OK**.

**Внимание:** Сообщение появляется за одну минуту до перехода телевизора в режим ожидания (Standby).

**Permanent pr. Number (Постоянное высвечивание номера программы):** Пометьте данное поле кнопкой **OK**, чтобы во время просмотра на экране все время был виден номер канала.  
*Если сигнал происходит из источника AV, на экране постоянно будет высвечиваться символ AV OSD.*

**Back light (Освещение фона):** Здесь регулируется уровень освещения фона вашего телевизора LCD. С помощью кнопок  $\leftarrow / \rightarrow$  выбираем одну из доступных опций: **Soft** (Мягкая), **Normal** (Обычная) или **Bright** (Светлая).

**Sleep timer (Таймер):**

1. Пометьте опцию **Sleep timer** (Таймер).
2. С помощью кнопок  $\leftarrow / \rightarrow$  выберите время автоматического выключения телевизора (в пределах от 0 до 4 часов в 15-минутных интервалах).  
Чтобы выключить данную функцию следует выбрать время 00 : 00.

**TV Lock (Блокировка)**

Данная функция позволяет:

Заблокировать телевизор LCD путем перевода его в режим ожидания (standby) или выбор программы, которую дети могут смотреть вплоть до автоматического выключения телевизора с активной функцией таймера.

Чтобы включить данную функцию следует нажать **OK**.

*Когда данная функция активна, рекомендуем отказаться от обслуживания телевизора с помощью пульта дистанционного управления. В данном случае дети смогут регулировать лишь уровень громкости или выключить телевизор.*

*Когда телевизор находится в режиме ожидания (Standby), его можно включить лишь с помощью пульта дистанционного управления.*

**Language (Язык)**

С помощью кнопок  $\leftarrow / \rightarrow$  выберите язык, на котором будут отображаться сообщения меню. Доступны следующие опции: английский, французский, немецкий, итальянский, испанский.

Нажмите кнопку **EXIT**, чтобы выйти из меню.

**Примечание:** нажмите кнопку **Zzz/List** (зеленая) в режиме **TB** вызывает переход к меню **PREFERENCES** (Преференции) с помеченным полем **Sleep timer** (Таймер).

## Teletext (Телегазета)

Teletext или иначе Телегазета – это сервис, который во многих странах предоставляется под разными названиями (TOP Text, Fasttext, FLOF text, Videotext). Это бесплатная услуга телевизионных станций. Благодаря ней можно получить многообразную информацию, на пример, сводку погоды, спортивные результаты, новости, результаты игр, и т.п. Информация предоставляется в форме тематически размещенных страниц, на которых отдельные темы помечены определенным цветом. Доступ к информации осуществляется с помощью кнопок соответственного цвета, расположенных на пульте дистанционного управления.

### Включение телегазеты

Нажмите кнопку **ТЕХТ** на пульте дистанционного управления. Телегазета покажет последнюю, выведенную или главную страницу (как правило 100), если выбран другой канал.

На пульте дистанционного управления нажмите кнопку . Чтобы выбрать конкретную страницу, следует ввести ее 3-значный номер или выбрать страницу с помощью кнопок **PR+ / PR-**. Выбранная страница будет выведена по истечению короткого периода времени.

### Просмотр страниц

С помощью полосы просмотра, которая находится внизу экрана, можно получить доступ к трем очередным страницам и одной предыдущей. В состав полосы просмотра входят цветные поля, которым приписаны соответственные кнопки на пульте дистанционного управления.

На пример, на картинке:

Нажмите **красную**, чтобы войти на страницу 201; **зелёную** на страницу 202; **жёлтую** на страницу 203; **голубую** на страницу 204.

Нажмите кнопку **Меню**, чтобы отобразилась полоса просмотра и чтобы получить доступ к следующим функциям:

**STOP**: данная функция используется для остановки последовательно перемещающихся страниц. Чтобы выбрать эту функцию, нажмите **красную** кнопку. В поле номера страницы появляется слово **STOP** (Остановка)

Нажмите ещё раз **красную** кнопку, чтобы выключить эту функцию.

**???** (скрытые ответы): нажмите **зеленую** кнопку, чтобы вывести скрытый ответ на экран (напр, в игре). Чтобы спрятать ответ, повторно нажмите зеленую кнопку.

**ЗУМ**: нажмите **желтую** кнопку:

1 раз: страница уменьшается и отображается в рядах 1 до 12

2 раза: страница уменьшается и отображается в рядах 13 до 24

3 раза: страница возвращается к нормальному размеру и отображается на всём экране

**МIX** (смешанное изображение): нажмите **голубую** кнопку, чтобы вывести телегазету на прозрачном фоне. Еще раз нажмите кнопку, чтобы восстановить нормальный режим изображения текста.

### Временное изменение шрифта

Существуют возможности изменения шрифта телегазеты, если установленный шрифт не гарантирует правильного обслуживания канала.

Чтобы вывести полосу просмотра страниц, нажмите кнопку **MENU**.

Нажмите **ОК**, чтобы вывести номер шрифтов, отображаемых в настоящее время в поле **???**.

С помощью **зеленой** кнопки выберите новый шрифт.

Шрифт, установленный в меню INSTALLATION (Установка) будет восстановлен после выключения телевизора, переключения его в режим ожидания (standby) или если будет изменен канал.

Нажмите кнопку **EXIT** , чтобы выйти из режима телегазеты.

**Примечание:** В режиме телегазеты кнопки, управляющие силой звука и кнопка выключения звука (mute) остаются активными.

## **Остальные функции режима Телегазеты.**

### **Newsflash (Новости вкратце)**

Когда функция **Newsflash** доступна, на полосе просмотра, вместо поля **MIX** появится поле **N**. Чтобы включить **newsflash**, нажмите голубую кнопку. При актуализации, функция телетекста активна и появляется новая информация.

Функция перестает работать когда телевизор выключен или находится в режиме ожидания (standby).

Чтобы выйти из Телегазеты и вернуться в режим ТВ, нажмите кнопку **EXIT**.

### **Subtitles (Субтитры)**

Некоторые каналы прилагают к своим программам субтитры. Номер страницы с титрами можно найти на главной странице телегазеты.

Чтобы вывести титры, следует включить функции телегазеты, найти страницу с титрами и включить ее. После того, как нужная страница будет найдена, на экране появятся субтитры для данной программы. Полоса просмотра исчезает по истечении нескольких секунд. Чтобы вывести верхнюю полосу, нажмите фиолетовую кнопку **TEXT**.

Нажмите кнопку **EXIT**, чтобы выйти из функции телегазеты.

### **Direct access to subpages (Прямой доступ к подстраницам)**

Некоторые сведения содержатся более, чем на одной странице. Тогда рядом с номером страницы появится символ "----". Чтобы открыть полстраницы, следует воспользоваться кнопками **<** или **>**.

С помощью номерных кнопок введите номер подстраницы (4 знака).

Чтобы выйти из режима введения подстраниц, необходимо вывести новую страницу, с помощью кнопки **PR+/PR-**, нажать кнопку **<** или **>** или поменять канал.

### **Fastext**

Если доступен режим Fastext, то символы позволяющие на доступ к предыдущим и очередным страницам телетекста будут заменены символами красного, зеленого, желтого и голубого цвета, позволяющими на доступ к выбранным темам. Появятся также другие, выводимые аналогичным образом сведения. Чтобы выйти из этого режима и вернуться к полосе просмотра, нажмите кнопку **MENU**.

## 6. ПРОЧАЯ ИНФОРМАЦИЯ

– (20")

### Присоединительные гнёзда

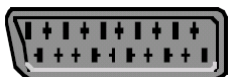

#### Гнездо SCART AVI (вход - выход)

Настоящее гнездо может быть использовано для подключения ряда устройств, включая видеомэгниетофоны, видеокамеры (формат VHS или 8-мм), декодеры, спутниковые приемники, проигрыватели DVD, приставки для игр и системы генерирующие сигнал стандарта RGB.

*Чтобы получить изображение от подключенного устройства, выберите **AV1** нажимая для этого кнопку **AV** на пульте дистанционного управления. Некоторые устройства (подключенные к гнезду SCART) выбираются автоматически.*

*Для устройств, воспроизводящих сигнал RGB, выберите **AV1 RGB**.*

#### Гнёзда Аудио (L / R) и видео (C VBS) CINCH AV2 (вход)



Эти гнёзда гнездо служат, как правило для подключения видеокамеры (формат VHS или 8 мм).

*Чтобы получить изображение от внешнего устройства, выберите **AV2**, нажимая для этого кнопку **AV** на пульте дистанционного управления.*

#### Гнездо Аудио (L/R) и S-видео AV2 (вход) находятся сзади телевизора.



Эти гнёзда гнездо служат, как правило для подключения видеокамеры (формат VHS или 8 мм).

*Чтобы получить изображение от внешнего устройства, выберите **AV2S**, нажимая для этого кнопку **AV** на пульте дистанционного управления.*

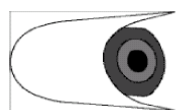

**Гнездо стерео jack (выход)** сзади телевизора. Его можно использовать для подключения стерео усилителя, системы hi-fi или громкоговорителей с усилителем.

**Подключение активных громкоговорителей или усилителя** (с помощью кабеля jack / CINCH не входящего в комплект поставки).

Гнездо аудио стерео типа jack (выход аудио), расположенное с левой стороны телевизора, может использоваться для подключения активных громкоговорителей (с встроенным усилителем) или усилителя.

Левый и правый громкоговорители подключите к гнезду аудио стерео, с помощью кабеля типа jack / CINCH (не входит в комплект поставки).

Чтобы подключить усилитель, гнездо аудио стерео телевизора следует подключить к входам L и R усилителя, с помощью кабеля jack / CINCH (не входит в комплект поставки).

### Подключение наушников

Подключите наушники с помощью соответствующего гнезда с правой стороны телевизора LCD.

### Подключение видеомэагнитофона

Чтобы получить наилучшее качество изображения, подключите видеомэагнитофон с помощью кабеля SCART. Естественно, телевизор с видеомэагнитофоном можно также соединить с помощью обычного антенного гнезда.

Если вы подключили видеомэагнитофон только с помощью антенного гнезда (без кабеля SCART), включите видеомэагнитофон и воспроизведите кассету. Затем найдите соответствующий канал для видео сигнала (смотрите соответствующую главу инструкции).

Если видеомэагнитофон подключен только с помощью антенного кабеля, рекомендуем присвоить видеоканалу номер 99, чтобы повысить качество изображения воспроизводимых лент. Рекомендуется, однако, подключать видеомэагнитофон с помощью кабеля SCART, это обеспечивает лучшее качество изображения и звука.

### Подключение компьютера

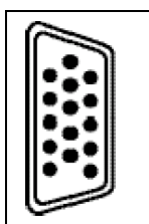

Соедините гнездо типа D, расположенное с левой стороны телевизора LCD с выходом компьютера ПК, с помощью кабеля D-sub с 15-штырьковой вилкой (как на рисунке).

Соедините аудио стерео гнездо, расположенное с левой стороны телевизора с выходом аудио сигнала компьютера ПК.

*Чтобы получить изображение от компьютера **ПК**, с помощью кнопки **AV** на пульте дистанционного управления, выберите опцию **PC**.*

#### Примечания:

1. Настроенное заводом разрешение составляет 1024 x 768. Если разрешение сигнала больше, могут появиться проблемы с воспроизведением деталей.
2. Чтобы подключить к телевизору компьютер класса macintosh с помощью кабеля компьютера ПК (d-Sub 15p), необходимо применить соответствующий переходник.
3. Некоторые компьютеры ПК не могут быть подключены к настоящему устройству.
4. Нет необходимости применять переходники при подключении компьютеров с терминалом D-Sub 15P с системой DOS/V.
5. Не меняйте настроек вертикальной и горизонтальной частоты для сигналов, частота которых превышает дозволeнные пределы.

Дополнительную информацию вы найдёте в руководстве по эксплуатации этих устройств.

### Подключение части сигнала

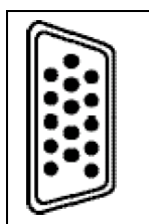

Подсоедините гнездо типа D расположенное с левой стороны телевизора LCD к выходу компьютера ПК с помощью кабеля.



Соедините аудио стерео гнездо, расположенное с левой стороны телевизора с выходом аудио сигнала компьютера ПК.

*Чтобы получить изображение от компьютера **ПК**, с помощью кнопки **AV** на пульте дистанционного управления выберите опцию **YPrPb** или **YCrCb**.*



- (27")

## Функция PIC (картинка в компьютере)

Если сигнал ПК подключен к сигналу тюнера (в режиме **ПК**), тогда можно включить функцию с помощью кнопок **-PR+/PR-**. Размера изображения нельзя изменить, но можно передвигать картинку вверх влево, вверх вправо, вниз влево и вниз вправо с помощью кнопок  / .

Звук всегда воспроизводится изнутри PIC, независимо от того или это ПК воспроизводит видео файл; однако в PIC нет функции просмотра, зато вы можете изменить тип видео входа такой как AV1, AV2, AV2-S, и т. п.

Соответствующий канал можно выбрать с помощью цифровых кнопок (0-9).

**Присоединительные гнёзда:** сзади телевизора (от правой до левой)

### Гнездо SCART AVI (вход - выход)



Настоящее гнездо может быть использовано для подключения ряда устройств, включая видеомагнитофоны, видеокамеры (формат VHS или 8-мм), декодеры, спутниковые приемники, проигрыватели DVD, приставки для игр и системы генерирующие сигнал стандарта RGB.

*Чтобы получить изображение от подключенного устройства, выберите **AV1** нажимая для этого кнопку **AV** на пульте дистанционного управления. Для некоторых устройств (подключенных к гнезду SCART) этот выбор производится автоматически. Для устройств, воспроизводящих сигнал RGB, выберите **AV1 RGB**.*



**Сигнал RF** (вход) для антенны ТВ или кабельного телевидения использующих систему пересылки такую как BG (Euro), LL' (FR), I (UK) и DKK' (DK).

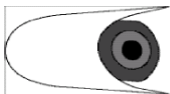

**Гнездо Jack-Аудио Стерео** (выход). Его можно использовать для подключения стерео усилителя, системы hi-fi или громкоговорителей с усилителем.



### Гнёзда Аудио (L / R) и видео (C VBS) CINCH AV2 (вход)

Эти гнёзда гнездо служат, как правило для подключения видеокамеры (формат VHS или 8 мм).

*Чтобы получить изображение от внешнего устройства, выберите **AV2**, нажимая для этого кнопку **AV** на пульте дистанционного управления.*

### Гнёзда S-видео AV2 и аудио (R/L) (вход)



Эти гнёзда гнездо служат, как правило для подключения видеокамеры (формат VHS или 8 мм).

*Чтобы получить изображение от внешнего устройства, выберите **AV2-S**, нажимая для этого кнопку **AV** на пульте дистанционного управления.*

*CVSB и S-видео имеют тот же самый вход аудио L/R.*

### Элемент YCrCb и вход Аудио ((R/L - правый/левый)



Вход YCrCb предназначен для чередуемого сигнала и используется главным образом для подключения проигрывателя DVD.

*Чтобы получить изображение от подключенного устройства, выберите **YCrCb** помощью кнопки **AV** на пульте дистанционного управления.*



### **Входы YPrPb (для видео), D-SUB (для компьютера) и Аудио**

Телевизор LCD подключается с помощью 15-штырьковой вилки D-SUB для источников сигнала YPrPb. Этот вход может быть также использован как вход для сигнала с компьютера.

**Примечание:** Эта модель обслуживает исключительно строку **D-SUB** для устройства.

Вход YPrPb *предназначен* для прогрессивного сигнала и главным образом используется для подключения проигрывателя DVD или панорамичного телевизора с высоким разрешением HDTV. Подключите стереофоническую вилку звука сзади телевизора LCD (рядом с гнездом D-SUB) к выходу аудио воспроизводящего устройства.

*Чтобы получить изображение от подключенного устройства, выберите **YCrCb** помощью кнопки AV на пульте дистанционного управления.*

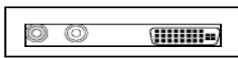

### **Входы DVI и DVI Аудио (R\ L - правый/левый) (в зависимости от модели)**

DVI это интерфейс цифрового Видео для компьютера и видеомagniофона, но главным образом это соединение служит для подключения компьютера.

**Подключение активных громкоговорителей или усилителя** (с помощью кабеля jack / CINCH не входящего в комплект поставки).

Гнездо аудио стерео типа jack, расположенное с левой стороны телевизора, может использоваться для подключения активных громкоговорителей (с встроенным усилителем) или усилителя.

Левый и правый громкоговорители подключите к гнезду аудио стерео, с помощью кабеля типа jack / CINCH (не входит в комплект поставки). Чтобы подключить усилитель, гнездо аудио стерео телевизора следует подключить к входам L и R усилителя, с помощью кабеля jack / CINCH (не входит в комплект поставки).

### **Подключение наушников**

Подключите наушники с помощью соответствующего гнезда с правой стороны телевизора LCD.

### **Подключение видеомagniофона**

Чтобы получить наилучшее качество изображения, подключите видеомagniофон с помощью кабеля SCART. Естественно, телевизор с видеомagniофоном можно также соединить с помощью обычного антенного гнезда.

Если вы подключили видеомagniофон только с помощью антенного гнезда (без кабеля SCART), включите видеомagniофон и воспроизводите кассету.



Затем найдите соответствующий канал для видео сигнала (смотрите соответствующую главу инструкции).

Если видеомagniофон подключен только с помощью антенного кабеля, рекомендуем присвоить видеоканалу номер 99, чтобы повысить качество изображения воспроизводимых лент. Рекомендуется, однако, подключать видеомagniофон с помощью кабеля SCART, это обеспечивает лучшее качество изображения и звука.

– (30"/32")

### Функция PIC (картинка в компьютере)

Если сигнал ПК подключен к сигналу тюнера (в режиме **ПК**), тогда можно включить функцию с помощью кнопок **PR+/PR-**.

Размера изображения нельзя изменить, но можно передвигать картинку вверх влево, вверх вправо, вниз влево и вниз вправо с помощью кнопок  / .

Звук всегда воспроизводится изнутри PIC, независимо от того или это ПК воспроизводит видео файл; однако в PIC нет функции просмотра, зато вы можете изменить тип видео входа такой как AV1, AV2, AV2-S, и т. п. Вт.

Соответствующий канал можно выбрать с помощью цифровых кнопок (0-9).

**Присоединительные гнёзда:** сзади телевизора (от правой до левой)

#### Гнездо SCART 2 AV2 / AV2 - S (вход - выход)

Настоящее гнездо может быть использовано для подключения ряда устройств, включая видеомагнитофоны, видеокамеры (VHS, 8-мм, S-VHS или Hi 8), декодеры, спутниковые приемники, проигрыватели DVD, приставки для игр.



*Чтобы получить изображение от внешнего устройства, выберите **AV2**, нажимая для этого кнопку **AV** на пульте дистанционного управления. Для некоторых устройств (подключенных к гнезду SCART) этот выбор производится автоматически.*

*Для устройств генерирующих сигнал S-Видео, выберите **AV2-S**.*

#### Гнездо SCART 1 AV1 / AVI RGB (вход - выход)

Настоящее гнездо может быть использовано для подключения ряда устройств, включая видеомагнитофоны, видеокамеры (формат VHS или 8-мм), декодеры, спутниковые приемники, проигрыватели DVD, приставки для игр и системы генерирующие сигнал стандарта RGB.



*Чтобы получить изображение от подключенного устройства, выберите **AV1** нажимая для этого кнопку **AV** на пульте дистанционного управления. Для некоторых устройств (подключенных к гнезду SCART) этот выбор производится автоматически.*

*Для устройств, воспроизводящих сигнал RGB, выберите **AV1 RGB**.*

**Сигнал RF** (вход) для антенны ТВ или кабельного телевидения использующих систему пересылки такую как BG (Euro), LL' (FR), I (UK) и DKK' (DK).

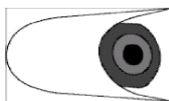

**Гнездо Jack-Аудио Стерео** (выход). Его можно использовать для подключения стерео усилителя, системы hi-fi или громкоговорителей с усилителем.

#### Гнёзда аудио (L / R) и видео (CVBS) CINCH AV3 (вход)



Эти гнёзда служат, как правило для подключения видеокамеры (формат VHS или 8 мм).

*Чтобы получить изображение от внешнего устройства, выберите **AV3**, нажимая для этого кнопку **AV** на пульте дистанционного управления.*

### Гнёзда S-видео AV2 и аудио (R/L) (вход)



Эти гнёзда служат, как правило для подключения видеокамеры (формат VHS или 8 мм).

*Чтобы получить изображение от внешнего устройства, выберите AV2-S, нажимая для этого кнопку AV на пульте дистанционного управления.*

*CVSB и S-видео имеют тот же самый вход аудио L/R.*

### Элемент YCrCb и вход Аудио ((R/L - правый/левый)



Вход YCrCb предназначен для чередуемого сигнала и используется главным образом для подключения проигрывателя DVD.

*Чтобы получить изображение от подключенного устройства, выберите YCrCb помощью кнопки AV на пульте дистанционного управления.*

### Входы VPrPb (для видео), D-SUB (для компьютера) и Аудио

Телевизор LCD подключается с помощью 15-штырьковой вилки D-SUB для источников сигнала VPrPb. Этот вход может быть также использован как вход для сигнала с компьютера.

**Примечание:** Эта модель обслуживает исключительно строку D-SUB для устройства.

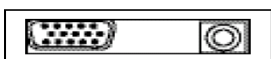

Вход VPrPb предназначен для прогрессивного сигнала и главным образом используется для подключения проигрывателя DVD или панорамического телевизора с высоким разрешением HDTV. Подключите стереофоническую вилку звука сзади телевизора LCD (рядом с гнездом D-SUB) к выходу аудио воспроизводящего устройства.

*Чтобы получить изображение от подключенного устройства, выберите YCrCb помощью кнопки AV на пульте дистанционного управления.*

### Входы DVI и DVI Аудио (R\ L - правый/левый)

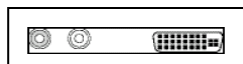

DVI это интерфейс цифрового Видео для компьютера и видеомagneтофона, но главным образом это соединение служит для подключения компьютера.

**Подключение активных громкоговорителей или усилителя** (с помощью кабеля jack / CINCH не входящего в комплект поставки).

Гнездо аудио стерео типа jack, расположенное с левой стороны телевизора, может использоваться для подключения активных громкоговорителей (с встроенным усилителем) или усилителя.

Левый и правый громкоговорители подключите к гнезду аудио стерео, с помощью кабеля типа jack / CINCH (не входит в комплект поставки). Чтобы подключить усилитель, гнездо аудио стерео телевизора следует подключить к входам L и R усилителя, с помощью кабеля jack / CINCH (не входит в комплект поставки).

### Подключение наушников

Подключите наушники с помощью соответствующего гнезда с правой стороны телевизора LCD.

## Подключение видеомagniтофона

Чтобы получить наилучшее качество изображения, подключите видеомagniтофон с помощью кабеля SCART. Естественно, телевизор с видеомagniтофоном можно также соединить с помощью обычного антенного гнезда.

Если вы подключили видеомagniтофон только с помощью антенного гнезда (без кабеля SCART), включите видеомagniтофон и воспроизведите кассету. Затем найдите соответствующий канал для видео сигнала (смотрите соответствующую главу инструкции).

Если видеомagniтофон подключен только с помощью антенного кабеля, рекомендуем присвоить видеоканалу номер 99, чтобы повысить качество изображения воспроизводимых лент. Рекомендуется, однако, подключать видеомagniтофон с помощью кабеля SCART, это обеспечивает лучшее качество изображения и звука.

## Подключение компьютера

### Метод А:

Соедините гнездо типа D, расположенное с левой стороны телевизора LCD с выходом компьютера ПК, с помощью кабеля D-sub с 15-штырьковой вилкой (как на рисунке).

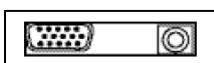

Соедините аудио стерео гнездо, расположенное с левой стороны телевизора с выходом аудио сигнала компьютера ПК.

*Чтобы получить изображение от компьютера ПК, с помощью кнопки **AV** на пульте дистанционного управления, выберите опцию PC.*

### Метод Б:

Подключите вход DVI сзади телевизора к выходу компьютера с помощью кабеля DVI.



Подсоедините стереофонический вход (вход Аудио рядом с гнездом DVI) сзади LCD телевизора к аудио выходу компьютера.

*Чтобы получить изображение от подключенного компьютера, выберите DVIc помощью кнопки **AV** на пульте дистанционного управления.*

## Примечания:

6. Настроенное заводом разрешение составляет 1024 x 768. Если разрешение сигнала больше, могут появиться проблемы с воспроизведением деталей.
7. Чтобы подключить к телевизору компьютер класса macintosh с помощью кабеля компьютера ПК (d-Sub 15p), необходимо применить соответствующий переходник.
8. Некоторые компьютеры ПК не могут быть подключены к настоящему устройству.
9. Нет необходимости применять переходники при подключении компьютеров с терминалом D-Sub 15P с системой DOS/V.
10. Не меняйте настроек вертикальной и горизонтальной частоты для сигналов, частота которых превышает дозволeнные пределы.

Дополнительную информацию вы найдёте в руководстве по эксплуатации этих устройств.

## ОПРЕДЕЛЕНИЕ И УСТРАНЕНИЕ НЕИСПРАВНОСТЕЙ

При появлении проблем с работой телевизора, до того как его ремонтом займется специализированная мастерская, вы можете самостоятельно проверить несколько простых вещей.

### Телевизор:

Признаки	Возможные причины
Не включается питание	<ul style="list-style-type: none"> <li>Проверьте, плотно ли вилка сетевого шнура вставлена в розетку.</li> </ul>
Отсутствие изображения или звука	<ul style="list-style-type: none"> <li>Проверьте, включено ли питание телевизора (зеленый светодиод на его корпусе).</li> <li>Телевизор может принимать случайный сигнал, который не передается ни какой телевизионной станцией.</li> <li>Проверьте, выполнены ли подключения с помощью соответствующих гнезд и правильно ли выбран режим работы устройства.</li> <li>Проверьте, правильно ли сигнальный кабель подключен к телевизору с одной стороны и к источнику внешнего сигнала, с другой.</li> </ul>
На экране появляются пятна	<ul style="list-style-type: none"> <li>Проверьте, не находится ли источник сигнала AV в зоне помех, создаваемых, на пример, автомобилями, трамваями, высоковольтными линиями, неоновым освещением или другими потенциальными источниками помех.</li> </ul>
Убогие цвета	<ul style="list-style-type: none"> <li>Проверьте, правильно ли настроены все параметры изображения.</li> </ul>
Неправильное расположение или размер изображения	<ul style="list-style-type: none"> <li>Проверьте, правильно ли настроены все параметры, связанные с расположением и размером изображения.</li> </ul>
Искажённое изображение	<ul style="list-style-type: none"> <li>Проверьте, правильно ли настроен коэффициент формы изображения.</li> </ul>
Изображение имеет фиолетовый оттенок	<ul style="list-style-type: none"> <li>Проверьте настройки „Component“ и „RGB“, при необходимости, выберите соответствующий сигнал.</li> </ul>
Изображение кажется слишком светлым, проблемы с воспроизведением самых светлых участков изображения.	<ul style="list-style-type: none"> <li>Проверьте настройку контраста.</li> <li>Высокий уровень сигнала на выходе проигрывателя DVD.</li> <li>Неправильная подача видеосигнала в пределах системы.</li> </ul>
Изображение кажется „размытым“ или самые темные участки изображения кажутся слишком светлыми	<ul style="list-style-type: none"> <li>Проверьте уровень настройки яркости (Brightness).</li> <li>В проигрывателе DVD настроен слишком высокий уровень яркости.</li> <li>Проверьте, не прерваны ли соединения кабелей.</li> </ul>
Если появится сообщение „xxx searching“, это обозначает, что приём сигнала экраном невозможен	<ul style="list-style-type: none"> <li>Проверьте, подключены ли кабели к соответствующим гнездам.</li> <li>Проверьте, может ли устройство принимать входной сигнал.</li> </ul>
Появляется сообщение „Out of range“ сообщение”	<ul style="list-style-type: none"> <li>Проверьте, правильно ли вложены батарейки.</li> </ul>
Неправильно работает пульт дистанционного управления	<ul style="list-style-type: none"> <li>Проверьте, заряжены ли батарейки.</li> <li>Проверьте расстояние и угол установки пульта по отношению к телевизору.</li> <li>Проверьте, направлен ли пульт дистанционного управления прямо на датчик дистанционного управления, расположенный на телевизоре.</li> <li>Проверьте, нет ли каких-либо препятствий между телевизором и пультом дистанционного управления.</li> <li>Проверьте, не освещен ли датчик дистанционного управления телевизора сильным флуоресцентным светом.</li> </ul>
Отсутствие изображения и звука, только шум	<ul style="list-style-type: none"> <li>Проверьте, правильно ли подключен антенный кабель.</li> <li>Проверьте, правильно ли принимается сигнал ТВ.</li> </ul>
Нечёткое изображение	<ul style="list-style-type: none"> <li>Проверьте, правильно ли подключен антенный кабель.</li> <li>Проверьте, правильно ли принимается сигнал ТВ.</li> </ul>
Нет звука	<ul style="list-style-type: none"> <li>Проверьте, не включена ли функция „Mute“.</li> <li>Проверьте, не поставлен ли уровень громкости в минимальное положение.</li> <li>Проверьте, не подключены ли наушники.</li> <li>Проверьте проходимость всех подключений.</li> </ul>
Нет подсветки	<ul style="list-style-type: none"> <li>Отсечка питания привела к переключению телевизора в режим безопасности. Нажмите кнопку ON/OFF, чтобы перезагрузить телевизор.</li> </ul>

## Антенна:

Признаки	Возможные причины
• Изображение нечёткое или дрожит	• Возможен слабый прием сигнала. • телевизионная станция также может высылать сигнал плохого качества • Проверьте, правильно ли подключена наружная антенна. • Проверьте, в правильном ли направлении установлена антенна.
• Двойной или тройной контур изображения	• Проверьте, в правильном ли направлении установлена антенна. • Возможное, сильное отражение электромагнитного излучения в домах, горах.
• Изображение	• Могут наблюдаться сильные помехи, вызванные автомобилями, трамваями, высоковольтными линиями, неоновым освещением и т.п. • Сетевой шнур может вызывать помехи в антенном кабеле. Попытайтесь отодвинуть их друг от друга.
• Полосы на экране или блеклые цвета	• Проверьте, не мешает ли телевизору работа других устройств. Трансмиссионные антенны радиостанций, антенны любительских радиолокационных станций, сотовые телефоны также могут нарушать работу устройства. • Установите телевизор как можно дальше от потенциальных источников помех.







NOKIA	2018, 2031, 2033, 2047, 2074, 2075, 2079 2082, 2086, 2087, 2090, 2137, 2153, 2172
NORDMENDE	2052, 2055, 2063, 2074, 2084, 2091, 2099, 2106 2107, 2110, 2111, 2118, 2159, 2162, 2163
OCEANIC	2065, 2074, 2079, 2082
OKANO	2054, 2061, 2081, 2087, 2090, 2094
OPTIMUS	2112, 2113
ORION	2003, 2011, 2030, 2042, 2059, 2060, 2061, 2062, 2066, 2092 2093, 2094, 2095, 2112, 2120, 2123, 2145, 2148, 2149
ORSON	2045
OSAKI	2012, 2026, 2065, 2072, 2081
OSUME	2088
OTAKE	2092, 2093
OTTOVERSAND	2028, 2144
PALLADIUM	2004, 2012, 2026, 2066, 2067, 2072, 2074, 2081, 2086, 2090
PANASONIC	2035, 2044, 2045, 2083, 2097, 2106, 2107, 2108 2110, 2112, 2124, 2126, 2128, 2131, 2147, 2156
PATHE CINEMA	2011, 2066, 2076
PATHE MARCONI	2074, 2111
PENTAX	2015, 2032, 2103
PERDIO	2045
PHILCO	2013, 2073, 2081, 2103
PHILIPS	2028, 2063, 2067, 2106, 2107, 2110, 2136, 2170, 2173, 2174
PHONOIA	2028
PIONEER	2025, 2028, 2046, 2075, 2080, 2106, 2107, 2110, 2113, 2161
PORTLAND	2009, 2068, 2087
PRINZ	2045
PROFEX	2056
PROF-TRONIC	2086
PROLINE	2051, 2065, 2088
PYE	2028
QUASAR	2112
QUELLE	2028, 2047, 2106, 2107, 2110, 2136, 2138, 2139, 2144, 2172
RADIO SHACK	2112
RADIOLA	2028, 2108
RCA	2103, 2113, 2114
REALISTIC	2112, 2114
REX	2063, 2074, 2111, 2118
RFT	2068, 2081, 2173
ROADSTAR	2012, 2026, 2047, 2048, 2072, 2081, 2086, 2087
SABA	2040, 2041, 2052, 2055, 2063, 2074, 2091, 2106, 2107, 2110, 2111, 2118
SAISHO	2003, 2011, 2030, 2038, 2042, 2066, 2094, 2119
SALORA	2016, 2018, 2033, 2076, 2082, 2106, 2107, 2110, 2137, 2171
SAMSUNG	2047, 2064, 2086, 2096, 2114, 2133, 2152, 2154
SANSUI	2025
SANWA	2066
SANYO	2018, 2031, 2078, 2079, 2082, 2106, 2107, 2110, 2137
SBR	2028, 2170
SCHAUB LORENZ	2031, 2065, 2074, 2082, 2169, 2172
SCHNEIDER	2026, 2028, 2065, 2072, 2081, 2086, 2087, 2106, 2107, 2110
SCOTT	2112
SEARS	2103, 2112
SEG	2047, 2056, 2081, 2086, 2087
SEI	2003, 2028
SELSINUDYNE	2066, 2145
SELECO	2068, 2072, 2074, 2111, 2118
SENTRA	2009, 2068, 2081, 2088
SHARP	2020, 2024, 2079, 2106, 2107, 2108, 2110, 2122
SHINTOM	2026, 2031, 2081, 2082
SHIVAKI	2072
SHORAI	2003, 2066
SIEMENS	2002, 2004, 2008, 2012, 2023, 2028, 2031, 2039 2067, 2072, 2082, 2085, 2136, 2138, 2144, 2170
SINGER	2017

SINUDYNE	2003, 2028, 2066
SOLAVOX	2009
SONITRON	2078
SONOKO	2087, 2151
SONOLOR	2018, 2024, 2079
SONTEC	2012, 2072
SONY	2007, 2010, 2069, 2070, 2071, 2101, 2102 2104, 2117, 2125, 2141, 2142, 2143
STARLITE	2072, 2082
STERN	2087
SUNKAI	2061, 2094
SUNSTAR	2065
SUNTRONIC	2065
SUPRA	2072, 2086
SYMPHONIC	2065, 2081
TANDBERG	2087
TASHIKO	2065, 2072, 2079, 2086
TATUNG	2028, 2065, 2074, 2076, 2079
TEAC	2065, 2074, 2087
TEC	2009, 2068, 2081, 2087
TECHNICS	2035, 2044
TELEAVA	2074
TELERUNKEN	2037, 2055, 2063, 2074, 2091, 2098, 2100 2106, 2107, 2110, 2111, 2118, 2164
TELETECH	2081, 2087
TENSAI	2056, 2065, 2066, 2072, 2081, 2106
THOMSON	2000, 2001, 2063, 2074, 2091, 2098, 2099 2105, 2109, 2111, 2118, 2159, 2162
THORN	2011, 2029, 2031, 2072, 2074, 2082, 2111, 2118, 2166
TOSHIBA	2016, 2017, 2028, 2063, 2074, 2076, 2077, 2111, 2119, 2129
TOWADA	2056, 2081, 2140
UHER	2047, 2072, 2086, 2111, 2172
ULTRAVOX	2021, 2087, 2172
UNITECH	2086
UNIVERSUM	2004, 2008, 2012, 2021, 2028, 2033, 2039, 2047 2057, 2065, 2067, 2072, 2085, 2086, 2094
WARDS	2112, 2114
WHITE WESTINGHOUSE	2172
YOKO	2009, 2047, 2068, 2072, 2081, 2086

## DVD

AKAI	3006
DBNON	3002, 3009
JVC	3016
KENWOOD	3002, 3005, 3014
MAGNAVOX	3010
MICROMEGA	3021
MITSUBISHI	3011
ONKYO	3010
OPTIMUS	3020
PANASONIC	3002, 3009
PHILIPS	3010, 3018, 3021
PIONEER	3020, 3022
X-BOX	3012
SAMSUNG	3017
SONY	3004, 3013
TECHNICS	3009
THOMSON	3000, 3001, 3015, 3019, 3012
TOSHIBA	3003, 3010
YAMAHA	3009
ZENITH	3010

(20")

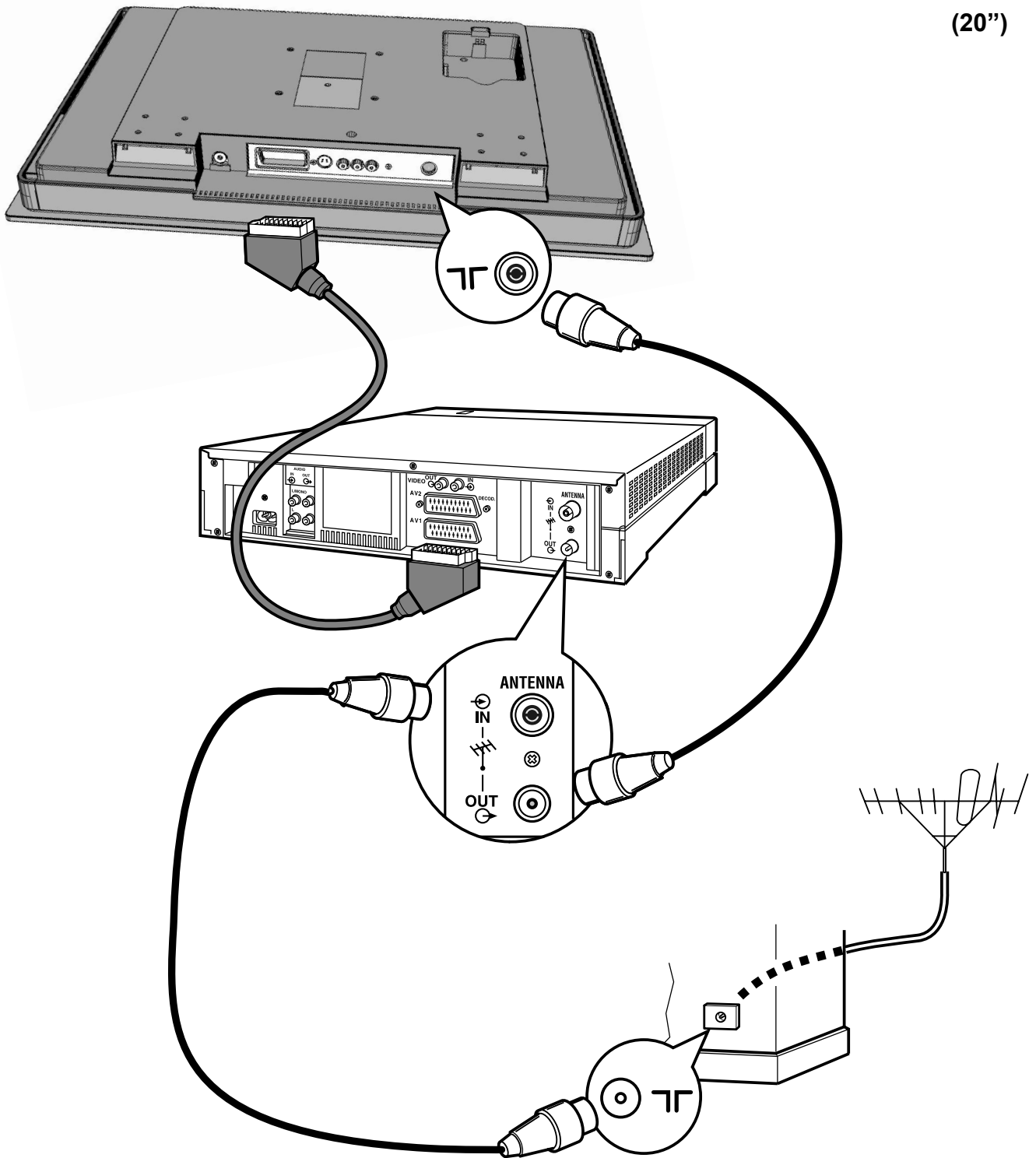

(27")

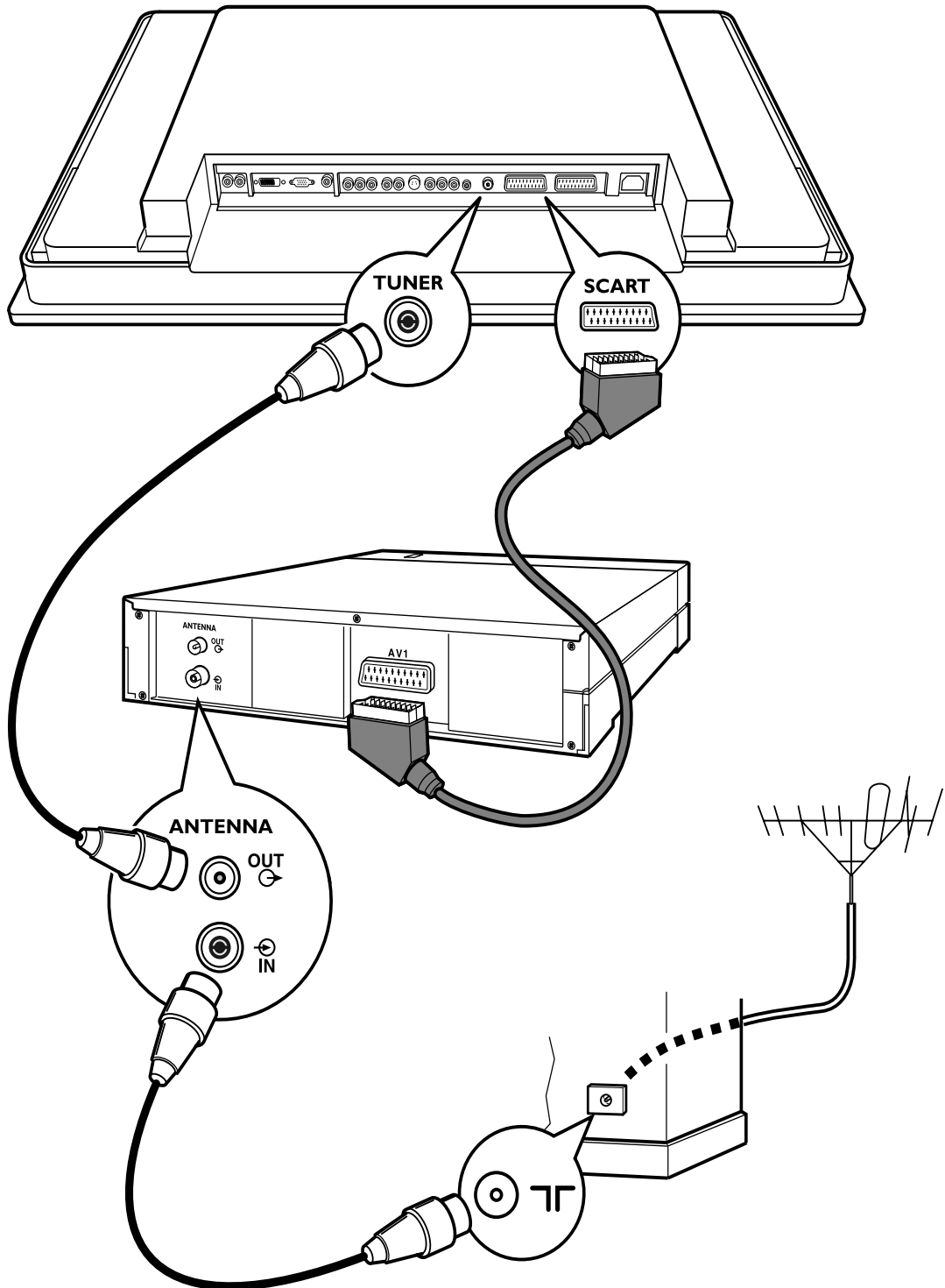

Модель серийный номер

**THOMSON Multimedia Sales Europe**  
46, quai A. Le Gallo  
92648 Boulogne Cedex  
FRANCE  
322 019 464 RCS NANTERRE  
<http://www.thomson-europe.com>

Thomson and associated marks are  
trademarks of THOMSON S.A. used  
under license to TTE CORPORATION

---

  3588420A © Copyright THOMSON 2005

Ф.И.О. покупателя / Адрес покупателя

Дата покупки / Название и штамп дилера