

# Panasonic

## Цифровой беспроводный телефон с автоответчиком Инструкция по эксплуатации

Модель **KX-TCD510RU**

### Содержание

#### Подготовка к использованию

Перед первым включением .....	2
Важная информация .....	5
Расположение органов управления .....	6
Смысл пиктограмм над программными клавишами .....	7
Значения символов и функции клавиш .....	8
Дисплей .....	9
Настройка .....	10

#### Беспроводной телефон

Пользование телефоном .....	14
АОН и Caller ID .....	19
Меню списка .....	23
Использование Телефонной книги .....	26
Таблица меню настроек .....	36
Настройки трубки .....	38
Настройки базового блока .....	48
Одновременное использование нескольких аппаратов ..	54
Уоки-токи .....	61

#### Автоответчик

Автоответчик .....	64
--------------------	----

#### Полезная информация

Использование клипсы для ношения трубки на ремне ...	76
Дополнительная гарнитура .....	76
Установка на стене .....	76
Прежде чем обращаться за помощью .....	77
Важные сведения .....	81
Телефонная книга .....	83
Указатель .....	84
Техническая информация .....	85



#### Функции АОН и Caller ID

**Перед использованием телефона прочтите эти инструкции по эксплуатации и сохраните их для будущих применений.**

**Перед первым включением заряжайте аккумуляторные батареи в течение примерно 7 часов.**

Подготовка к использованию

Беспроводной телефон

Автоответчик

Полезная информация

## Перед первым включением

### ◆◆ Функции



#### Цифровой автоответчик

Запись до 30 минут или 64 сообщений с маркером времени/даты приема сообщения, счетчик сообщений.



#### 32 тональный полифонический звонок

В качестве звонка можно выбирать различные высококачественные мелодии. Вы можете выбрать одну из 9 заводских мелодий или один из 6 типов звонков.



#### Громкоговорящая связь

Вы можете говорить по телефону, не держа при этом в руке телефонную трубку.

Это удобно, когда вы говорите по телефону и одновременно с этим делаете что-нибудь еще.



#### Гнездо для подключения гарнитуры

Подключите дополнительную гарнитуру, которая обеспечит вам возможность говорить по телефону, не занимая при этом рук.



#### Клавиатура с подсветкой

Загорается при входящем вызове или когда вы нажимаете любую из клавиш для удобства работы с телефоном в темноте.



#### Телефонная книга 200+20

В телефонной каталоге трубки можно сохранять и легко вызывать до 200 имен и номеров телефонов, емкость телефонного каталога базового блока 20 имен и номеров телефонов.



#### Несколько трубок

Для удобства использования на одоном базовом блоке можно зарегистрировать до 6 трубок. (Дополнительные трубки и зарядные устройства к ним приобретаются отдельно).



#### Подсветка ЖК-дисплея

Загорается при входящем вызове или когда вы нажимаете любую из клавиш для работы с телефоном в темноте.

## Перед первым включением

### **Благодарим Вас за покупку нового цифрового беспроводного телефона Panasonic.**

Дорогой покупатель,

Вы приобрели телефон модели KX-TCD510RU, который изготовлен в соответствии с европейскими стандартами для беспроводных телефонов (DECT). Технология DECT характеризуется высоким уровнем защиты от подслушивания, а также высоким качеством цифровой передачи. Данный телефон предназначен для широкого спектра применений. Например, его можно использовать в сети базовых блоков и трубок, образующих телефонную систему, которая:

- обслуживает до 6 трубок с одного базового блока.
- допускает внутреннюю связь между двумя трубками.
- допускает работу трубки максимум через 4 базовых блока, что расширяет зону радиосвязи.

Функция Caller ID, если она имеется, входит в услуги, предоставляемые телефонной компанией. После подписки на услугу Caller ID данный телефон будет показывать номер звонящего вам абонента.

Подготовка к использованию

## Перед первым включением

### Принадлежности (в соответствии с типом изделия)

- Адаптер для сети переменного тока PQLV19CE

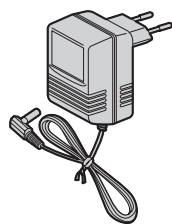

Один

- Телефонный шнур



Один

- Аккумуляторные батареи (тип AAA) NHR-4EPT/BA2 (P03P)



Две

- Клипса для ношения трубки на ремне

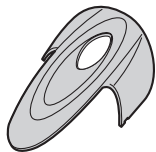

Одна

- Крышка батарейного отсека трубки

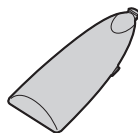

Одна

- Инструкция по эксплуатации

Одна

- Краткое руководство

Одно

Возможно приобретение дополнительных принадлежностей. Более подробную информацию можно получить у Вашего ближайшего дилера Panasonic.

## Важная информация

Подготовка к использованию

Используйте только блок питания, поставляемый вместе с этим аппаратом. **Не подключайте адаптер перем. тока к сети с напряжением, отличным от стандартного, равного 220 - 240 В. Для данного аппарата используется блок питания PQLV19CE.**

Данный аппарат не может осуществлять вызовы при следующих условиях:

- Аккумуляторные батареи переносной трубки нуждаются в подзарядке или вышли из строя.
- Во время отключения электроэнергии.
- Когда блокировка клавиатуры установлена на ВКЛ.
- Когда аппарат находится в режиме прямого вызова.

(может осуществляться только вызов по номеру прямого вызова).

Не вскрывайте базовый блок или трубку (кроме как для замены аккумуляторных батарей).

Данный аппарат не следует использовать вблизи медицинского оборудования для оказания экстренной помощи/проведения интенсивной терапии, а также пользоваться людям с кардиостимулятором.

Нельзя допускать падения предметов и проливов жидкостей на аппарат. Не допускайте воздействия на аппарат дыма, пыли, механической вибрации или ударов.

### Окружающие условия

Не используйте этот аппарат вблизи воды. Следует держать этот аппарат вдалеке от источников тепла, таких, как радиаторы, кухонные плиты и т. п. Также не следует держать его в помещениях с температурой ниже 5 °С или выше 40 °С.

Сетевой адаптер используется в качестве выключателя питания. Убедитесь в том, что вблизи устройства имеется электрическая розетка с удобным доступом.

### ОСТОРОЖНО!

ЧТОБЫ ИСКЛЮЧИТЬ РИСК ПОРАЖЕНИЯ ЭЛЕКТРИЧЕСКИМ ТОКОМ, НЕ ОСТАВЛЯЙТЕ ЭТОТ АППАРАТ ПОД ДОЖДЕМ И ИЗБЕГАЙТЕ ЕГО КОНТАКТА С ЛЮБОЙ ДРУГОЙ ВЛАГОЙ.

### Меры предосторожности при обращении с аккумуляторными батареями

1. Используйте батареи только указанных типов.
2. **Используйте только аккумуляторные батареи.**
3. Не используйте одновременно старые и новые батареи.
4. Не выбрасывайте батареи в огонь, они могут взорваться!  
Утилизация должна производиться в соответствии с местными правилами утилизации отходов.
5. Не пытайтесь вскрывать или разбирать батареи.  
Электролит является агрессивной жидкостью и может вызвать серьезные ожоги и травмы кожи и глаз. При попадании внутрь электролит может вызвать отравление.
6. Проявляйте осторожность при обращении с батареями, чтобы не допустить короткого замыкания батарей при контакте с токопроводящими изделиями: кольцами, браслетами, ключами. Батареи и/или проводник могут нагреться и вызвать ожоги.
7. Выполняйте зарядку поставляемых батарей в соответствии с правилами, изложенными в данном руководстве по эксплуатации.

### Расположение

- Для обеспечения максимальной зоны работы без помех разместите ваш базовый блок:
  - Вдали от электрических устройств, таких как телевизор, радиоприемник, персональный компьютер или другой телефон.
  - В удобном месте в центре комнаты на возвышении.

## Расположение органов управления

### ◆ Трубка

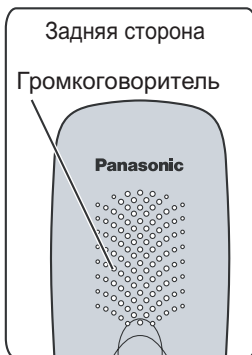

### Как пользоваться программными клавишами трубки

3 программные клавиши используются для выбора функций, обозначенных прямо над клавишами. Указанные над клавишами функции будут меняться в зависимости от режима работы. Например, когда дисплей находится в режиме ожидания, , и отображаются над программными клавишами.

**Пример:** Дисплей в режиме ожидания

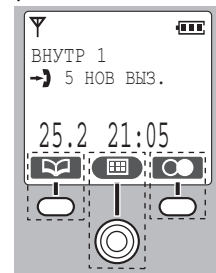

Для использования (Телефонная книга) нажмите **ЛЕВУЮ ПРОГРАММНУЮ КЛАВИШУ**.

Для использования (Меню) нажмите **ДЖОЙСТИК** (среднюю программную клавишу).

Для использования (повторного набора номера) нажмите **ПРАВУЮ ПРОГРАММНУЮ КЛАВИШУ**.

Когда отображается над программной клавишей, программная клавиша не работает.

- Для выбора только (Меню) вы также можете выбрать это с помощью перемещения **ДЖОЙСТИК** вверх, вниз, влево или вправо.

## Расположение органов управления

### ◆◆ Базовый блок

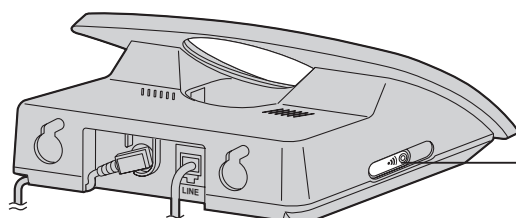

Кнопка  
ПОИСКОВЫЙ ВЫЗОВ

Подготовка к использованию

### Смысл пиктограмм над программными клавишами

Пиктограмма	Функция	Пиктограмма	Функция
	Возвращение назад		Русский
	Меню		Цифровые клавиши
	Подменю		Алфавит
	ОК		Греческий
	Повторный набор номера		Расширенный 1
	Телефонная книга		Расширенный 2
	Запись в телефонную книгу		Выбор
	Поиск		Пауза
	Блокировка клавиш		Отключение микрофона
	12/24 часовой формат времени		Удаление
	Остановка		АОН
	Не работает		

## Значения символов и функции клавиш













Символ	Значение	
	Наклоните <b>ДЖОЙСТИК</b> вверх, вниз, влево или вправо. Напр., поиск в главном меню.	
Напр., ОК 	Напр., отображается меню 	Нажмите <b>ДЖОЙСТИК</b> прямо в центре.  Этот пример показывает выбор нужного пункта меню. 
Напр., повторный набор номера 	Напр., режим ожидания 	Нажмите <b>ПРАВУЮ ПРОГРАММНУЮ КЛАВИШУ</b> .  В этом примере на дисплей выводится последний набранный номер.
Напр., отображается меню 	Напр., отображается меню 	Нажмите <b>ЛЕВУЮ ПРОГРАММНУЮ КЛАВИШУ</b> .  В этом примере дисплей возвращается в предыдущее меню.   выполняет ту же функцию.
	Нажмите кнопку <b>ПИТАНИЕ/ОКОНЧАНИЕ РАЗГОВОРА</b> . <b><u>Нажмите эту кнопку один или два раза, после этого дисплей всегда возвращается в режим ожидания.</u></b>	
	Чтобы перейти к следующему шагу.	
“ ”	Слова в “ ” обозначают слова, отображенные на дисплее.	
	Телефон звонит	



## Дисплей



### ◆◆ Пиктограммы на дисплее



-  В зоне приема базового блока
-  Вне зоны приема/Нет регистрации/  
Отсутствие питания в базовом блоке
-  Поисковый вызов/Внутренняя связь/Во  
время соединения с базовым блоком
-  Осуществление вызова или ответ на  
вызов
-  Запрет вызова включен
-  Режим телефонной книги
-  Автоответчик включен (ON) Индикация  
сообщений
-  Уровень зарядки батареи
-  Прямой вызов включен
-  Звонок ОТКЛЮЧЕН
-  ВНУТР 1 Имя трубки (например, Трубка 1)
-  Новый вызов (только для Caller ID).  
Линия занята другой трубкой (для  
пользователей дополнительных  
трубок).







Подготовка к использованию

### ◆◆ Дисплей Главного меню

Для перехода в **Главное меню** нажмите **ДЖОЙСТИК**  в центре (или **наклоните** ) , когда дисплей находится в режиме ожидания. Выделяется пиктограмма выбранного меню и появляется название этого меню.

**Пример:** выбран "СПИСОК ВЫЗ АБОН" .



-  Список вызывавших абонентов
-  Управление автоответчиком
-  Настройки звонка трубки
-  Настройка трубки
-  Настройка базового блока
-  Функция «уоки-токи»

## Настройка

### ◆◆ Подсоединение

Подсоедините сетевой адаптер и телефонный шнур в следующей последовательности: **1, 2, 3, 4**.

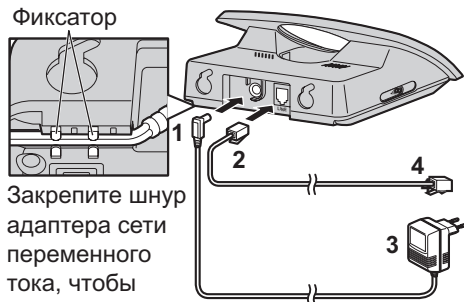

Закрепите шнур адаптера сети переменного тока, чтобы исключить его отсоединение.

- Адаптер сети переменного тока должен всегда быть включен в сеть (в процессе работы адаптер немного нагревается. Это нормально).
- Никогда не подключайте телефон во время грозы.
- **ИСПОЛЬЗУЙТЕ ТОЛЬКО С СЕТЕВЫМ АДАПТЕРОМ Panasonic PQLV19CE.**

### ◆◆ Установка аккумуляторных батарей

Устанавливайте батареи, как показано на рисунке. ⊖ сторона должна вставляться в первую очередь. Закройте движением по стрелке.

- При замене аккумуляторных батарей сторона ⊕ должна быть снята в первую очередь.

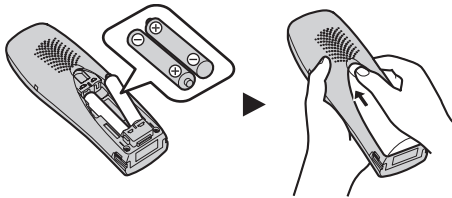

### ◆◆ Зарядка аккумуляторных батарей

Батареи поставляются незаряженными. Чтобы выполнить зарядку, установите трубку на базовом блоке. **Перед началом эксплуатации заряжайте батареи в течение примерно 7 часов.**

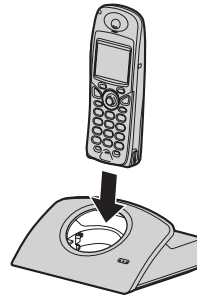

Во время зарядки будет гореть индикаторный светодиод зарядки, как показано ниже.

**В процессе зарядки**      **Полностью заряжены**



Пиктограмма дисплея	Уровень заряда батарей
	Высокий
	Средний
	Низкий
	Требуется зарядка

Трубка, питание которой выключено, при установке на базовый блок будет автоматически включаться.

**Трубкой вставленной в базовый блок нельзя управлять.**

Если вы не подзарядите батарею трубки в течение более 15 минут, то после того как трубка будет снята с базового блока, на дисплее начнет мигать .

## Настройка

### ◆◆ Информация о состоянии батареи

После того как батарея Panasonic полностью заряжена:

#### Ni-MH аккумуляторные батареи (стандартная емкость 700 мА-час)

Работа	Время работы
В режиме (РАЗГОВОР)	приблизительно 10 часов
В режиме (Ожидание)	приблизительно 120 часов

#### Ni-Cd аккумуляторные батареи (стандартная емкость 250 мА-час)

Работа	Время работы
В режиме (РАЗГОВОР)	приблизительно 4 часа
В режиме (Ожидание)	приблизительно 40 часов

- Указано максимально возможное время.
- Время работы батареи может уменьшаться в зависимости от условий эксплуатации и температуры окружающей среды.
- **Выполняйте один раз в месяц чистку контактов трубки и базового блока мягкой сухой тканью. Выполняйте чистку контактов чаще, если аппарат подвергается воздействию грязи, пыли и высокой влажности.** В противном случае батарея может не заряжаться должным образом.
- Батареи не могут быть заряжены избыточно, если их многократно не извлекать и не устанавливать вновь.
- Для обеспечения максимального срока службы батареи рекомендуется не выполнять зарядку батареи до тех пор, пока не начнет мигать пиктограмма батареи



### ◆◆ Замена батарей

Если пиктограмма  начинает мигать после нескольких телефонных звонков даже при полностью заряженных батареях, то необходимо заменить обе батареи.

- **Перед первым включением заряжайте аккумуляторные батареи в течение примерно 7 часов. (В это время телефонный шнур не должен быть подключен к телефонной розетке.)**
- **При замене батарей не забудьте установить тип батареи, даже если вы устанавливаете батареи того же типа. Это необходимо для того, чтобы ввести тип батареи в память трубки. (См. «Выбор типа аккумуляторной батареи» на стр.46.)**
- Используйте только аккумуляторные батареи. Если вы установите одноразовые батареи и начнете зарядку, это может привести к вытеканию из них электролита.
- Нажмите с усилием на выступ крышки и сдвиньте ее в сторону, в направлении, указанном стрелкой. Замените обе батареи (стр.10) и закройте крышку, а затем выполните зарядку батарей трубки в течение приблизительно 7 часов.



**Рекомендуем использовать только аккумуляторные батареи Panasonic P03P(Ni-MH) или P03H(Ni-Cd).**

## Настройка

### ◆◆ Включение/Выключение питания

#### ◆ Включение питания

Нажмите и удерживайте кнопку **ПИТАНИЕ**.



Когда кнопка **ПИТАНИЕ** отпускается, дисплей переключается в режим ожидания.

#### ◆ Выключение питания

Нажмите и удерживайте кнопку **ПИТАНИЕ**.



Дисплей гаснет.

### ◆◆ Выбор языка дисплея

Можно выбрать один из 20 языков. Заводская установка – русский.

Чтобы прекратить выполнение операции, нажмите  в любое время.

**1** Нажмите **ДЖОЙСТИК** (или наклоните).



**2** Выберите “ НАСТР-КИ ТРУБКИ”.



**3** Выберите “ОПЦИИ ДИСПЛЕЯ”.



**4** Выберите “ВЫБОР ЯЗЫКА”.



**5** Выберите нужный язык.



- Если установлен незнакомый язык, сбросьте настройки трубки в исходное состояние.

Нажмите  → Нажмите  → Наклоните  → Нажмите  → Передвиньте   
 → Нажмите  → Наклоните  → Нажмите  → Введите 4-значный PIN-код трубки (заводская установка - 0000) → Наклоните  → Нажмите 







Все настройки телефонной трубки вернутся к исходным значениям (стр.47), однако информация в телефонной книге будет сохранена.

## Настройка

### ◆◆ Установка даты и времени

















После нарушения энергоснабжения необходима переустановка часов. Убедитесь в том, что пиктограмма  не мигает.

Чтобы прекратить выполнение операции, нажмите  в любое время.

<p><b>1</b> Нажмите <b>ДЖОЙСТИК</b> (или наклоните).</p> 	<p><b>2</b> Выберите “ НАСТР-КИ ТРУБКИ”.</p>  → 	<p><b>3</b> Выберите “УСТ. ДАТУ/ВРЕМЯ”.</p>  → 
<p><b>4</b> Введите дату (см. ниже).</p>	<p><b>5</b> Введите время (см. ниже).</p>	<p><b>6</b> Нажмите <b>ДЖОЙСТИК</b>.</p> 

Подготовка к использованию

**Пример:** Чтобы установить 16 февраля 2003, 7:15 вечера.

Дата			Время		
День недели	Месяц	Год	Час	Минута	12/24-часовая шкала
  	  	  	  	 	 

### ◆ Чтобы выбрать 12/24-часовую шкалу

Нажмите **ПРАВУЮ ПРОГРАММНУЮ КЛАВИШУ** несколько раз.



24-часовая шкала → 12-часовая шкала (до полудня) → 12-часовая шкала (после полудня)

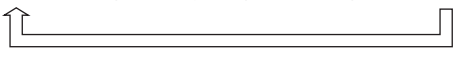

## Пользование телефоном

### ◆◆ Исходящий вызов

#### ◆ Предварительный набор номера

- 1 Введите номер телефона.
- 2 Нажмите **РАЗГОВОР**.



#### ◆ Окончательный набор номера

- 1 Нажмите **РАЗГОВОР**.
- 2 Введите номер телефона.



- При использовании предварительного набора номера:  
Если при вводе номера вам нужно исправить ошибку, нажмите **C**. Цифра слева стирается; теперь вводите номер. Все цифры стираются, если вы нажимаете и удерживаете **C**.
- Вы также можете нажать **☎**, чтобы выполнить вызов.

### ◆◆ Ответ на вызов

#### ◆ Прекращение вызова

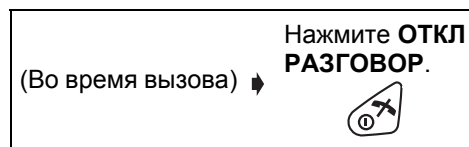
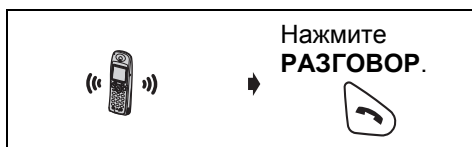

- Вы также можете ответить на вызов с помощью нажатия **0** на **0009**, **←→**, **#**, **☎** или **INT** (любую клавишу для разговора).
- Для просмотра информации о вызывающем абоненте перед началом разговора нажмите клавишу **АОН**.
- Если во время разговора вы хотите воспользоваться телефонной книгой трубки, см. стр. 32.

### ◆◆ Автоматическое начало разговора

Если функция **Автоматическое начало разговора** включена, то вы можете ответить на вызов, сняв трубку с базового блока. (См. **Включение/Отключение режима автоматического начала разговора** на стр. 46.)

## Пользование телефоном

### ◆◆ Громкость трубки (или гарнитуры)/ громкоговорящей связи

Можно выбрать один из 3 уровней громкости для трубки (или головного телефона) и один из 6 уровней громкости для громкоговорящей связи.

(Во время вызова) → Для увеличения громкости наклоните **ДЖОЙСТИК** вверх.  
Для уменьшения громкости наклоните **ДЖОЙСТИК** вниз.



### ◆◆ Говорите по телефону, не занимая при этом рук (используя цифровую громкоговорящую связь)

Громкая связь позволяет говорить по телефону, не занимая при этом рук, и позволяет другим присутствующим в комнате людям слышать телефонный разговор.

#### ◆ Для возвращения на трубку

(Во время звонка) → Нажмите **ГРОМК СВЯЗЬ**.



Нажмите **РАЗГОВОР**.



- Для обеспечения оптимальной работы нужно соблюдать следующие правила:
  - Говорите со своим абонентом по очереди в помещении с низким уровнем шума.
  - При плохой слышимости для любого из абонентов наклоните **ДЖОЙСТИК** вверх или вниз, чтобы соответствующим образом изменить уровень громкости. Можно выбрать один из шести уровней громкости громкоговорящей связи (громкоговорителя).

### ◆◆ Отключение микрофона во время разговора

Во время разговора вы можете отключить микрофон телефона для того, чтобы на другом конце провода вас не слышали. При отключенном микрофоне вы будете слышать своего абонента.

#### ◆ Чтобы отключить микрофон

(Во время вызова) → Нажмите **ЛЕВУЮ ПРОГРАММНУЮ КЛАВИШУ**, после этого начнет мигать пиктограмма.





#### ◆ Чтобы продолжить разговор

Нажмите еще раз.  
Пиктограмма перестает мигать.







## Пользование телефоном

### ◆◆ Блокировка клавиш

Вы можете заблокировать клавиши набора номера на трубке. Когда клавиатура заблокирована, можно только принимать входящие вызовы. Когда блокировка клавиатуры включена, пиктограмма меню  меняется на .

**Когда блокировка клавиатуры включена, вызовы экстренной службы не могут выполняться до тех пор, пока блокировка клавиатуры не будет отменена.**



#### ◆ Включение блокировки клавиатуры ◆ Выключение блокировки клавиатуры

<p>Дисплей в режиме ожидания</p> <p>➔ Нажмите <b>ДЖОЙСТИК</b> и удерживайте его в нажатом положении более 2 секунд.</p> <p> </p>	<p>Еще раз нажмите <b>ДЖОЙСТИК</b> и удерживайте его в нажатом положении более 2 секунд.</p> <p> </p>
--	---



### ◆◆ Поиск трубки/Поисковый вызов







Вы можете найти потерянную трубку с помощью поискового вызова трубки.

#### ◆ Поисковый вызов

<p><b>&lt;Базовый блок&gt;</b></p> <p>Нажмите <b>ПОИСКОВЫЙ ВЫЗОВ</b>.</p> <p></p>	<p><b>&lt;Все трубки&gt;</b></p> <p>Все зарегистрированные трубки звонят в течение 1 минуты.</p> <p></p>
--	---

#### ◆ Для прекращения поискового вызова

<p><b>&lt;Базовый блок&gt;</b></p> <p>Нажмите <b>ПОИСКОВЫЙ ВЫЗОВ</b>.</p> <p></p>	<p><b>&lt;Одна из трубок&gt;</b></p> <p>Нажмите <b>РАЗГОВОР</b>.</p> <p></p>
--	---

- Вы также можете прекратить поисковый вызов с помощью нажатия  на , , , ,  или .
- Когда звонок отключен (стр.41), трубка звонит с минимальной громкостью.







## Пользование телефоном

### ◆◆ Повторный набор



В списке повторного набора автоматически сохраняются 10 последних набранных номеров.

#### ◆ Набор номера с помощью списка повторного набора





<b>1</b> Нажмите <b>ПРАВУЮ ПРОГРАММНУЮ КЛАВИШУ</b> . 	<b>2</b> Найдите из ранее набранных номеров нужный номер. 	<b>3</b> Нажмите <b>РАЗГОВОР</b> . 
---	--	---

- Если в списке повторного набора номера нет сохраненных номеров, то после нажатия  на дисплее появится сообщение “НЕТ ЗАПИСЕЙ”.
- Если во время поиска нужного номера вы прокручиваете список номеров до конца, то раздается тональный сигнал окончания поиска.
- Вы также можете нажать , чтобы выполнить вызов.
- Чтобы сохранить номера из списка повторного набора в телефонной книге трубки, отредактировать или удалить номера из памяти, см. страницы 24 и 25.

#### ◆ Набор последнего набранного номера

<b>1</b> Нажмите <b>РАЗГОВОР</b> . 	<b>2</b> Нажмите <b>ПРАВУЮ ПРОГРАММНУЮ КЛАВИШУ</b> . 
---	--

#### Автоматический повторный набор номера

Если вы нажимаете , а затем , чтобы выполнить повторный набор номера, но при этом вызываемый номер занят, аппарат будет автоматически осуществлять повторные вызовы через каждые 40 секунд; при этом будет выполняться до 4 повторных вызовов. При использовании функции автоматического повторного набора номера нажмите  еще раз после нажатия , если отключение микрофона не было отменено.

### ◆◆ Функция Повторный вызов

**ПОВТОРНЫЙ ВЫЗОВ - ФЛЭШ (R)** используется для доступа к специальным телефонным услугам. Свяжитесь со своей телефонной компанией, чтобы получить более подробную информацию. Если ваш аппарат подключен к учрежденческой АТС, то, нажав **(R)**, вы можете воспользоваться некоторыми функциями вашей АТС, такими как, например, перевод внешнего вызова на другой номер.

## Пользование телефоном

### ◆◆ Временный переход в режим тонального набора (для пользователей службы импульсного или дискового набора)

Режим набора переключится на тональный. Можно вводить номера, требующие тонального набора номера (например, электронных банковских служб).



Прежде чем вводить коды доступа и т.п. ➔ Нажмите .

- Когда вы “повесите” трубку, будет вновь восстановлен импульсный режим.

### ◆◆ Пауза в наборе (для линий учрежденческой АТС/пользователей междугородной связи)

Функция паузы в наборе используется в случае, когда необходима пауза в наборе телефонного номера при вызове через учрежденческую АТС или по междугородной связи.

Например, для выхода на городскую линию с аналоговой учрежденческой АТС после ввода 9 (выход в город) требуется пауза.

<b>1</b> Нажмите <b>9</b> .	<b>2</b> Нажмите <b>ПРАВУЮ ПРОГРАММНУЮ КЛАВИШУ</b> .	<b>3</b> Введите номер телефона.	<b>4</b> Нажмите <b>РАЗГОВОР</b> .
			

- Введение паузы исключает неверный набор номера при повторном наборе номера или при наборе номера, сохраненного в памяти телефона.
- Повторные нажатия **ПРАВой ПРОГРАММНОЙ КЛАВИШИ (Пауза)** увеличивают длительность паузы между цифрами номера.
- Для изменения длительности паузы см. **Выбор длительности паузы** на стр. 49.

## АОН и Caller ID

### ◆◆ Идентификация вызывающего абонента

**Идентификация вызывающего абонента - это услуга, предоставляемая вашим телефонным узлом, которая работает только в том случае, если вы на нее подписались.**

Данный аппарат реализует функции западного стандарта идентификации вызывающего абонента – Caller ID, а так же отечественного стандарта, известного как автоматический определитель номера (АОН).

В странах СНГ большинство телефонных станций работают в стандарте АОН. Для работы АОН имеются некоторые уникальные настройки.

Телефон может работать также с Caller ID разных стандартов. По умолчанию используется стандарт ANI Caller ID, предоставляемый большинством западных АТС. Некоторые современные АТС работают по новому европейскому стандарту Caller ID. О том, как настроить телефон для работы с этой системой, см. раздел «Настройки базового блока».

После подписки на услугу Caller ID аппарат будет показывать номер вызывающего абонента. Если аппарат подключен к офисной АТС или к телефонной линии, которая не поддерживает данную услугу, вы не сможете пользоваться ею.

**Функция Caller ID не отображает номер вызывающего абонента при использовании трубки для внутренней связи.** Но информация о вызывающем абоненте будет сохранена в списке вызвавших абонентов.

### ◆ Дисплей в режиме ожидания

См. «Настройка режима Caller ID» на стр. 21.

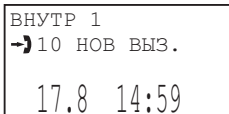

ВНУТР 1  
-> 10 НОВ ВВЗ.  
17.8 14:59







При поступлении новых вызовов на дисплее появится сообщение об их количестве. В показанном слева примере было получено 10 новых вызовов.

## АОН и Caller ID

### ◆◆ Выполнение вызова из списка звонивших абонентов

Последние 50 номеров звонивших абонентов хранятся в памяти телефона в порядке их поступления. При приеме 51-го вызова информация о самом первом вызове стирается. Если имя и номер вызывающего абонента были сохранены в телефонной книге (см. **Сохранение в памяти информации о вызывающем абоненте** на стр. 27), то на дисплее также будет отображаться имя звонившего абонента.

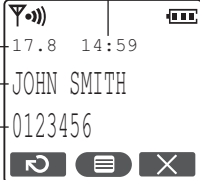
Чтобы прекратить выполнение операции, нажмите  в любое время.

<p><b>1</b> Нажмите <b>ДЖОЙСТИК</b> (или наклоните).</p> 	<p><b>2</b> Выберите " СПИСОК ВЫЗ АБОН".</p>  
<p><b>3</b> Появится последняя информация о звонивших абонентах.</p> <p>Время поступления вызова</p> <p>Дата поступления вызова</p> <p>Имя</p> <p>Номер телефона</p> 	<p><b>4</b> Найдите нужную запись.</p>  <p><b>5</b> Нажмите <b>РАЗГОВОР</b>.</p> 

- Вы также можете нажать , чтобы выполнить вызов.
- "✓" указывает на то, что вы ранее уже просматривали данную информацию о вызывавшем вас абоненте или ответили на вызов.
- Если звонивший абонент подписан на услугу запрета передачи информации о нем, на дисплее будет отображаться "КОНФИДЕНЦ АБОН"
- Если вызов поступил из неподдерживающего идентификацию вызывающего абонента района, на дисплее будет отображаться "НОМЕР НЕДОСТУПЕН".
- "КОНФИДЕНЦ АБОН" и "НОМЕР НЕДОСТУПЕН" воспроизводятся на дисплее только в том случае, если вы установили режим Caller ID на "Caller ID".
- Если во время поиска вы прокручиваете список до конца, то раздается тональный сигнал окончания поиска.

## АОН и Caller ID

### ◆◆ Список звонивших абонентов

В списке звонивших абонентов сохраняется информация максимум о 50 различных абонентах с последнего вызова и до самого первого. При приеме 51-го вызова информация о самом первом вызове стирается.

Если звонит абонент, номер которого вместе с его именем уже занесен в Телефонную книгу, то на дисплее будет показано имя звонящего.

### ◆ Определение номера

Данный телефон предназначен для работы с двумя различными системами определения номера: Европейской – Caller ID и отечественной, известной как автоматический определитель номера (АОН). Для работы АОНа требуется выполнить указанные далее настройки. После включения АОНа порядок ответа на вызов изменится, как показано ниже. Для работы Caller ID специальная активация не требуется.

**1** Нажмите **ДЖОЙСТИК** (или наклоните).



**2** Выберите “ НАСТРОЙКА БАЗЫ”.



**3** Введите 4-значный PIN-код базового блока (см. стр.52).

**4** Выберите опцию “АОН”.



### ◆ Настройка режима Caller ID

**5** Выберите “РЕЖИМ ОПР. НОМ.”.



**6** Выберите “АОН” или “Caller ID”.



- Заводская установка - “АОН”.
- Если вы не пользуетесь АОНам, установите режим Caller ID на “Caller ID”.

## АОН и Caller ID

### ◆ Прием вызова

Принимая вызов после включения АОНа, выполняйте следующие действия.

**<Внешний вызов>**





**1** Нажмите **ЛЕВУЮ ПРОГРАММНУЮ КЛАВИШУ**.



Аппарат занимает линию, находит и показывает номер вызывающего абонента.

**2** Нажмите **РАЗГОВОР** или **ГРОМК СВЯЗЬ**.  
Чтобы ответить на вызов.

 **ИЛИ** 

Нажмите **ОТКЛ РАЗГОВОР**.  
Чтобы проигнорировать вызов.



### ◆ Выбор количества цифр, выводимых на дисплей

Можно задать количество цифр номера телефона, выводимых на дисплей. Чтобы номер выводился правильно, эта установка должна соответствовать длине номера, используемого местной АТС, например 7 цифр для Москвы.

Выполните шаги с **1** по **4**, описанные на предыдущей странице, а затем:

**5** Выберите "КОЛ-ВО ЦИФР".



**6** Выберите нужное количество цифр.  
(В диапазоне от **4** до **7**)

- Заводская установка - "7 ЦИФР (Ы)".
- Если номер входящего абонента не определен, на дисплее воспроизводится несколько тире.

**Примечание:** в отечественной системе определения номера АОНа телефонная станция не всегда передает телефонный номер, а переданный номер может быть неправильным.

## Меню списка

### ◆◆ Список идентификаторов вызывающих абонентов





Вы можете сохранять номера из списка идентификаторов вызывающих абонентов в Телефонной книге трубки, а также редактировать (для выполнения вызова) или удалять записи из списка идентификаторов вызывающих абонентов. Чтобы прекратить выполнение операции, нажмите  в любое время.





<b>1</b> Нажмите <b>ДЖОЙСТИК</b> (или наклоните). 	<b>2</b> Выберите "  СПИСОК ВЫЗ АБОН".  → 	<b>3</b> Выберите нужную запись.  → 
Перейдите на шаг 4.		

- Если во время поиска вы прокручиваете список до конца, то раздается тональный сигнал окончания поиска.
- Если в списке вызывавших абонентов нет записей, то после нажатия "СПИСОК ВЫЗ АБОН" на дисплее появится сообщение "НЕТ ЗАПИСЕЙ".

### ◆ Редактирование полученного номера для выполнения вызова









Выполните шаги с 1 по 3, описанные на предыдущей странице, а затем:

<b>4</b> Выберите "РЕДАКТИР. ВЫЗОВ".  → 	<b>5</b> Отредактируйте номер телефона. (макс. 24 цифры) 	<b>6</b> Нажмите <b>РАЗГОВОР</b> или нажмите <b>ДЖОЙСТИК</b> , чтобы выполнить вызов.  или 
---	---	---

- Вы также можете нажать , чтобы выполнить вызов.
- Чтобы добавить цифру в начале телефонного номера, нажмите от  до  или  в нужном месте на 3 шаге; для удаления цифры в начале номера, нажмите  в нужном месте на 3 шаге. Затем переходите к 6 шагу.

### ◆ Сохранение номера в Телефонной книге трубки

Выполните шаги с 1 по 3, описанные на предыдущей странице, а затем:

<b>4</b> Выберите "СОХР ТЕЛ КНИГЕ".  → 	<b>5</b> Введите имя (стр.29), а затем нажмите  . (макс. 16 цифр) Если нужно, отредактируйте номер телефона. (макс. 24 цифры) 	<b>6</b> Нажмите <b>ДЖОЙСТИК</b> . 
<b>7</b> Выберите нужную категорию или "ВЫКЛ." (стр.26).  → 	<b>8</b> Выберите "СОХРАНИТЬ", после этого на дисплее появится "СОХРАНЕНО". 	

## Меню списка

### ◆ Удаление одной/всех записей из списка вызывающих абонентов

Выполните шаги с 1 по 3, описанные на предыдущей странице, а затем:

**4** Выберите “УДАЛИТЬ” или “УДАЛИТЬ ВСЁ”.



**5** Выберите “ДА”, после этого на дисплее появится “УДАЛЕНО”.



### ◆◆ Меню повторного набора номера

Вы можете сохранять номера из списка повторного набора номера в Телефонной книге трубки, а также редактировать (для выполнения вызова) или удалять записи из списка повторного набора номера.

Чтобы прекратить выполнение операции, нажмите  в любое время.

**1** Нажмите ПРАВОЮ ПРОГРАММНУЮ КЛАВИШУ.



**2** Выберите нужную запись.



Перейдите на шаг 3.

- Если в списке повторного набора номера нет сохраненных номеров, то после нажатия  на дисплее появится сообщение “НЕТ ЗАПИСЕЙ”.

### ◆ Сохранение номера в Телефонной книге трубки

Выполните шаги 1 и 2, описанные выше, а затем:

**3** Выберите “СОХР ТЕЛ КНИГЕ”.



**4** Введите имя (стр.29). (макс. 16 знаков)

**5** Нажмите ДЖОЙСТИК два раза.



**6** Выберите нужную категорию или “ВЫКЛ.” (стр.26).



**7** Выберите “СОХРАНИТЬ”, после этого на дисплее появится “СОХРАНЕНО”.





## Меню списка

### ◆ Редактирование полученного номера для выполнения вызова

Выполните шаги 1 и 2, описанные на предыдущей странице, а затем:

**3** Выберите "РЕДАКТИР. ВЫЗОВ".



**4** Отредактируйте номер телефона. (макс. 24 цифры)

**5** Нажмите **РАЗГОВОР** или нажмите **ДЖОЙСТИК**, чтобы выполнить вызов.



- Вы также можете нажать , чтобы выполнить вызов.

### ◆ Удаление одной/всех записей из списка повторного набора номера

Выполните шаги 1 и 2, описанные на предыдущей странице, а затем:

**3** Выберите "УДАЛИТЬ" или "УДАЛИТЬ ВСЁ".



**4** Выберите "ДА", после этого на дисплее появится "УДАЛЕНО".



## Использование Телефонной книги

Вы можете сохранить до 200 записей о вызывавших абонентах в Телефонной книге трубки и до 20 записей о вызывавших абонентах в Телефонной книге базового блока. Если вы подписаны на услугу идентификации вызывающего абонента, и если звонит абонент, номер которого вместе с его именем уже занесен в телефонную книгу, на дисплее будет показано имя вызывающего абонента.

### ◆◆ Функция категорий абонентов

Вы можете систематизировать в телефонной книге информацию о вызывающих абонентах по категориям. Имеется 9 категорий. Например, категория 1 может использоваться для записи номеров друзей. Для каждой категории вы можете изменять имя категории (максимум 10 знаков: см. **Изменение имени категории абонентов** на стр. 43), и вы также можете выбрать один из трех цветов индикаторного светодиода звонка (см. **Выбор цвета для категорий абонентов** на стр. 43) и один из 15 типов звонка (см. **Выбор типа звонка для категорий** на стр. 41).

**Эта функция может использоваться только в том случае, если вы подписаны на услугу определения номера вызывающего абонента.** Для получения дополнительной информации по данному вопросу свяжитесь с обслуживающей вас телефонной станцией.

#### Пример

Номер категории	Цвет индикаторного светодиода звонка *			Тип звонка	Имя категории
	Зеленый	Оранжевый	Красный		
1		✓		3	Друзья
3			✓	2	Клиенты

\* Заводская установка цвета светодиода - зеленый.

- Аппарат будет сразу же показывать поступление входящего вызова с помощью зеленого (заводская установка) светодиода и типа звонка, назначенного для внешних вызовов (стр.41), если информация относительно вызывающего абонента предоставлена поставщиком услуг.

## Использование Телефонной книги

### ◆◆ Сохранение в памяти информации о вызывающем абоненте

Чтобы прекратить выполнение операции, нажмите  в любое время.

#### ◆ Телефонная книга трубки

<p><b>1</b> Нажмите <b>ЛЕВУЮ ПРОГРАММНУЮ КЛАВИШУ</b>.</p> 	<p><b>2</b> Нажмите <b>ДЖОЙСТИК</b>.</p> 	<p><b>3</b> Выберите “ТЕЛЕФ КН ТРУБКИ”, после этого на дисплее появится количество свободных ячеек в телефонной книге.</p> 
<p><b>4</b> Введите имя (стр.29). (макс. 16 знаков)</p>	<p><b>5</b> Нажмите <b>ДЖОЙСТИК</b>.</p> 	<p><b>6</b> Введите номер телефона. (макс. 24 цифры)</p>
<p><b>7</b> Нажмите <b>ДЖОЙСТИК</b>.</p> 	<p><b>8</b> Выберите нужную категорию или “ВЫКЛ. ”.</p> 	<p><b>9</b> Выберите “СОХРАНИТЬ”, после этого на дисплее появится “СОХРАНЕНО”.</p> 

Беспроводной телефон

- Если сообщение “ПАМЯТЬ ЗАПОЛНЕНА” появляется на дисплее в шаге **3**, это означает, что телефонная книга заполнена до конца. Чтобы сохранить запись, удалите ненужные записи из телефонной книги.
- Чтобы продолжить запись информации о другом вызывающем абоненте, повторите шаги начиная с **4**.

## Использование Телефонной книги

### ◆ Телефонная книга базового блока

Выполните шаги 1 и 2, описанные на предыдущей странице, а затем:

**3** Выберите "ТЕЛЕФОННАЯ БАЗА", после этого на дисплее появится количество свободных ячеек в списке абонентов.



**4** Введите имя (стр. 29). (макс. 16 знаков)

**5** Нажмите **ДЖОЙСТИК**.



**6** Введите номер телефона. (макс. 24 цифры)

**7** Нажмите **ДЖОЙСТИК**.



**8** Выберите "СОХРАНИТЬ", после этого на дисплее появится "СОХРАНЕНО".







- Если на дисплее в шаге 3 появляется "ПАМЯТЬ ЗАПОЛНЕНА", это означает, что список абонентов заполнен до конца. Для сохранения записи в телефонной книге очистите ранее заполненные ячейки.
- Для продолжения сохранения информации о другом вызывающем абоненте повторите шаги, начиная с 4.

### ◆ Копирование записи из телефонной книги трубки в телефонную книгу базового блока

Нажмите **ВНУТРЕННЯЯ СВЯЗЬ** (INT) → Нажмите → Нажмите , чтобы выбрать "КОПИРОВАТЬ В БАЗУ" → Наклоните , чтобы выбрать нужную запись → Нажмите (на дисплее воспроизводится "КОПИРОВАНИЕ ЗАВЕРШЕНО".)

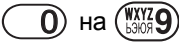
## Использование Телефонной книги

### ◆◆ Ввод имен/номеров

Клавиши	Операции
	Наклоните <b>ДЖОЙСТИК</b> вверх, вниз, влево или вправо, чтобы переместить курсор (мигающий знак).
	Нажмите для ввода букв/цифр. (Знаки добавляются слева от курсора. Если курсор находится в начале строки, знак добавляется на той позиции, на которой находится курсор.)
	Нажмите, чтобы стереть знаки. (Знак, на котором находится курсор, стирается. Чтобы стереть все знаки, нажмите и удерживайте в нажатом положении.)
	Нажмите для переключения между прописными и строчными буквами.
	Нажмите для ввода пробела (кроме режима ввода цифр).
	Нажмите, чтобы ввести символ (*, #, /, и т. д.) (кроме режима ввода цифр).

Беспроводной телефон

### ◆ Выбор режима ввода

Вы можете выбрать один из 6 режимов ввода знаков, нажав **ПРАВУЮ ПРОГРАММНУЮ КЛАВИШУ** при вводе имени. Пиктограмма функции, расположенная над клавишей, показывает текущий режим записи. Заводская установка - "РУССКИЙ".

Полная карта знаков и символов представлена в таблице **Таблица знаков телефонной книги** (стр.83).

Чтобы переключить режим ввода во время редактирования имени в телефонной книге, нажмите **ПРАВУЮ ПРОГРАММНУЮ КЛАВИШУ**.

Русский    Цифры    Алфавит    Греческий    Расширенный 1    Расширенный 2

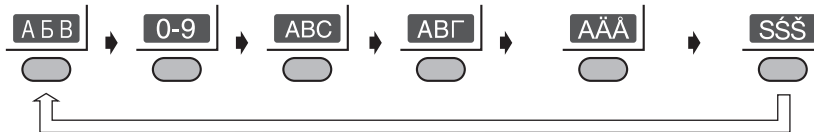

### Пример (режим русский)

Введите имя, используя буквы, показанные на клавиатуре. Например, чтобы ввести слово "ЖЕНЯ" в режиме русский:



## Использование Телефонной книги

### ◆◆ Поиск записей в телефонной книге

Все записи в телефонной книге сохраняются в следующем порядке: Буква алфавита/Символ/Цифры/Номер телефона (если имя не записано).

Чтобы прекратить выполнение операции, нажмите  в любое время.

#### 1 Нажмите ЛЕВУЮ ПРОГРАММНУЮ КЛАВИШУ.

Чтобы выбрать телефонную книгу базы, нажмите ЛЕВУЮ ПРОГРАММНУЮ КЛАВИШУ еще раз.



#### 2 Наклоните ДЖОЙСТИК вверх или вниз, чтобы найти нужную запись.



### ◆ Поиск имени по первой букве имени

Пример: Чтобы найти "ЖЕНЯ"

#### 1 Нажмите ЛЕВУЮ ПРОГРАММНУЮ КЛАВИШУ.

Чтобы выбрать телефонную книгу базы, нажмите ЛЕВУЮ ПРОГРАММНУЮ КЛАВИШУ еще раз.



#### 2 Нажимайте 3 до тех пор пока не появится первая запись, начинающаяся с буквы "Ж".



#### 3 Наклоните ДЖОЙСТИК вниз до тех пор пока не появится "ЖЕНЯ".



### ◆ Поиск по категориям абонентов (только для Телефонной книги трубки)

#### 1 Нажмите ЛЕВУЮ ПРОГРАММНУЮ КЛАВИШУ.



#### 2 Нажмите ПРАВУЮ ПРОГРАММНУЮ КЛАВИШУ.



#### 3 Выберите "КАТЕГОРИЯ".



#### 4 Выберите нужную категорию.



#### 5 Выберите нужную запись.



## Использование Телефонной книги



### ◆ Поиск в режиме поиска по индексу

**Пример:** Чтобы найти “ΣΟΦΙΑ” (SOPHIA).

<p><b>1</b> Нажмите <b>ЛЕВУЮ ПРОГРАММНУЮ КЛАВИШУ</b>. Чтобы выбрать телефонную книгу базы, нажмите <b>ЛЕВУЮ ПРОГРАММНУЮ КЛАВИШУ</b> еще раз.</p> 	<p><b>2</b> Нажмите <b>ПРАВУЮ ПРОГРАММНУЮ КЛАВИШУ</b>. Если поиск выполняется в телефонной книге базы, перейдите на шаг <b>4</b>.</p> 	<p><b>3</b> Выберите “ИНДЕКСНЫЙ ПОИСК”.</p> 
<p><b>4</b> Нажимайте <b>ПРАВУЮ ПРОГРАММНУЮ КЛАВИШУ</b> до тех пор пока не появится нужный режим ввода (Греческий).</p> 	<p><b>5</b> Введите нужную первую букву имени “Σ”.</p> 	<p><b>6</b> Наклоняйте <b>ДЖОЙСТИК</b> вниз до тех пор пока не появится “ΣΟΦΙΑ”.</p> 

Беспроводной телефон







### ◆◆ Набор номера из телефонной книги

<p><b>1</b> Нажмите <b>ЛЕВУЮ ПРОГРАММНУЮ КЛАВИШУ</b>. Чтобы выбрать телефонную книгу базы, нажмите <b>ЛЕВУЮ ПРОГРАММНУЮ КЛАВИШУ</b> еще раз.</p> 	<p><b>2</b> Выберите нужную запись (см. выше и на предыдущей странице).</p>	<p><b>3</b> Нажмите <b>РАЗГОВОР</b> или <b>ГРОМК СВЯЗЬ</b>.</p>  <p>ИЛИ</p> 
--	---	--

## Использование Телефонной книги

### ◆◆ Последовательный набор

Когда вы используете PIN-код или пароль в соответствии с указанием банковской или другой службы, эта функция может оказаться полезной.

<p><b>1</b> Введите номер банковской службы.</p>	<p>Приветственное сообщение</p>	<p><b>2</b> Нажмите .</p>
	<p>▶</p>	<p>Режим набора переключится на тональный. (Если установлен тональный режим набора номера, эту кнопку нажимать не нужно.)</p>
<p><b>3</b> Для того, чтобы выбрать Телефонную книгу, нажмите <b>ДЖОЙСТИК</b>.</p>		<p><b>4</b> Нажмите <b>ПРАВУЮ ПРОГРАММНУЮ КЛАВИШУ</b>. Для того чтобы выбрать телефонную книгу трубки.</p>
		
<p><b>5</b> Наклоните <b>ДЖОЙСТИК</b> вверх или вниз для того, чтобы найти нужную запись.</p>		<p><b>6</b> Выберите нужную запись.</p>
		<p> ▶ Набор номера</p>

- Для продолжения ввода кода повторите операции, начиная с шага 3.
- Для нахождения нужной записи по первой букве имени, категорий абонентов и индексного поиска в шаге 3 см. стр. 30, 31.
- Вы можете использовать только Телефонную книгу трубки.



## Использование Телефонной книги

### ◆◆ Редактирование информации о звонившем абоненте

Чтобы прекратить выполнение операции, нажмите  в любое время.

#### ◆ Телефонная книга трубки







<b>1</b> Нажмите <b>ЛЕВУЮ ПРОГРАММНУЮ КЛАВИШУ</b> .	<b>2</b> Выберите нужную запись.	<b>3</b> Выберите "РЕДАКТИРОВАНИЕ".
		
<b>4</b> Отредактируйте имя. (макс. 16 знаков)	<b>5</b> Нажмите <b>ДЖОЙСТИК</b> . 	<b>6</b> Отредактируйте номер телефона. (макс. 24 цифры)
		<b>9</b> Выберите "СОХРАНИТЬ", после этого на дисплее появится "СОХРАНЕНО". 

Беспроводной телефон

- Чтобы продолжить редактирование информации о другом вызывающем абоненте, повторите шаги, начиная с **2**.

## Использование Телефонной книги





### ◆ Телефонная книга базового блока

<p><b>1</b> Нажмите <b>ЛЕВУЮ ПРОГРАММНУЮ КЛАВИШУ</b> два раза.</p>  два раза	<p><b>2</b> Выберите нужную запись.</p> 	<p><b>3</b> Выберите "РЕДАКТИРОВАНИЕ".</p> 
<p><b>4</b> Отредактируйте имя. (макс. 16 знаков)</p>	<p><b>5</b> Нажмите <b>ДЖОЙСТИК</b>.</p> 	<p><b>6</b> Отредактируйте номер телефона. (макс. 24 цифры)</p>
<p><b>7</b> Нажмите <b>ДЖОЙСТИК</b>.</p> 	<p><b>8</b> Выберите "СОХРАНИТЬ", после этого на дисплее появится "СОХРАНЕНО".</p> 	

- Чтобы продолжить редактирование информации о другом звонившем абоненте, повторите шаги, начиная с 2.

### ◆◆ Стирание информации о звонившем абоненте



Чтобы прекратить выполнение операции, нажмите  в любое время.

<p><b>1</b> Нажмите <b>ЛЕВУЮ ПРОГРАММНУЮ КЛАВИШУ</b>. Чтобы выбрать телефонную книгу базы, нажмите <b>ЛЕВУЮ ПРОГРАММНУЮ КЛАВИШУ</b> еще раз.</p> 	<p><b>2</b> Выберите нужную запись.</p> 
<p><b>3</b> Выберите "УДАЛИТЬ".</p> 	<p><b>4</b> Выберите "ДА", после этого на дисплее появится "УДАЛЕНО".</p> 

- Чтобы продолжить удаление информации о другом вызывающем абоненте, повторите шаги начиная с 2.
- Если в Телефонной книге при поиске не обнаруживаются записи, на дисплее появится сообщение "НЕТ ЗАПИСЕЙ".









## Использование Телефонной книги

### ◆◆ Клавиши скоростного набора

Вы можете назначить кнопки набора номера с  по  в качестве клавиш скоростного набора. Вы можете выбрать 9 номеров телефонов из Телефонной книги трубки.



Чтобы прекратить выполнение операции, нажмите  в любое время.

### ◆ Регистрация номера телефона на клавише скоростного набора





<p><b>1</b> Нажмите <b>ЛЕВУЮ ПРОГРАММНУЮ КЛАВИШУ</b>.</p> 	<p><b>2</b> Выберите нужную запись.</p>  → 	<p><b>3</b> Выберите “РЕГ КЛ СКОП НАВ”.</p>  → 
<p><b>4</b> Выберите нужный номер кнопки набора.</p>  → 	<p><b>5</b> Выберите “СОХРАНИТЬ”, после этого на дисплее появится “СОХРАНЕНО”.</p>  → 	

- Если в Телефонной книге нет записей, то на дисплее появится сообщение “НЕТ ЗАПИСЕЙ”.
- Если запись уже назначена для клавиши скоростного набора номера, слева от номера клавиши будет отображаться “√”. Если выбран номер клавиши скоростного набора номера с “√”, нажмите , чтобы выбрать “ПЕРЕЗАПИСЬ”.

### ◆ Набор номера с помощью клавиши скоростного набора

<p><b>1</b> Нажмите и удерживайте в нажатом положении клавишу, зарегистрированную для скоростного набора номера до тех пор, пока на дисплее не появится номер телефона.</p>	<p><b>2</b> Нажмите <b>РАЗГОВОР</b> или <b>ГРОМК СВЯЗЬ</b>.</p>  или 
---	---

### ◆ Отмена регистрации клавиши скоростного набора номера

<p><b>1</b> Нажмите и удерживайте в нажатом положении клавишу, зарегистрированную для скоростного набора номера до тех пор, пока на дисплее не появится номер телефона.</p>	<p><b>2</b> Нажмите <b>ДЖОЙСТИК</b>.</p> 
<p><b>3</b> Выберите “УДАЛИТЬ”.</p> 	<p><b>4</b> Выберите “ДА”, после этого на дисплее появится “УДАЛЕНО”.</p>  → 

- Регистрация в телефонной книге сохранится даже после отмены регистрации клавиши скоростного набора номера.

## Таблица меню настроек

### ◆◆ Таблица меню настроек трубки

1-е меню	2-е меню	3-е меню	
НАСТР-КИ ТРУБКИ	УСТ. ДАТУ/ВРЕМЯ		
	СИГНАЛ ПАМЯТКА		
	НАСТР ЗВОНКОВ		ГРОМК-ТЬ ЗВОНКА
			ТИП ВНЕШН ЗВ-КА
			ТИП ВНУТ ЗВ-КА
			ТИП ПЕЙДЖИНГА
			ЧАСТНЫЙ ЗВОНОК
	НАСТР СИГНАЛОВ	ЗВУК КЛ ВКЛ/ВЫК	
	ОПЦИИ ДИСПЛЕЯ		ЭКРАН ОЖИДАНИЯ
			ЭКРАН РАЗГОВОРА
			ВЫБОР ЯЗЫКА
			ЦВЕТ КАТЕГ ЗВОН
			ИМЯ КАТЕГОРИИ
	ОПЦИИ ВЫЗОВА		ЗАПРЕТ ВЫЗОВА
			ПРЯМОЙ ВЫЗОВ №
			ПРЯМОЙ ВКЛ/ВЫКЛ
	РЕГИСТРАЦИЯ		РЕГ-ЦИЯ ТРУБКИ
			ОТМЕНИТЬ БАЗУ
	ВЫБРАТЬ БАЗУ		АВТО
			БАЗА 1
			⋮
			БАЗА 4
	ПРОЧЕЕ		ИЗМ PIN ТРУБКИ
		СМЕНА ИМЕНИ ТР.	
		АВТО РАЗГОВОР	
		ТИП АККУМУЛЯТ	
		ПЕРЕУСТАН ТРУБК	

## Таблица меню настроек

### ◆◆ Таблица меню настроек базы

1-е меню	2-е меню	3-е меню
НАСТРОЙКА БАЗЫ	НАСТР ЗВОНКОВ	ГРОМК-ТЬ ЗВОНКА
	ОПЦИИ ВЫЗОВА	РЕЖИМ НАБОРА
		СИГНАЛ ФЛЭШ
		ДЛИТ. ПАУЗЫ
		ЭКСТР. СЛУЖБА
		УСТ АВТ МАРШРУТ
		ОГРАНИЧ ВЫЗОВОВ
	ОТМЕНА ТРУБКИ	
	АОН	РЕЖИМ ОПР. НОМ.
		КОЛ-ВО ЦИФР
	ПРОЧЕЕ	СМЕНА PIN БАЗЫ
		СБРОС Н-ЕК БАЗЫ

Беспроводной телефон

## Настройки трубки

### ◆◆ Сигнал ПАМЯТКА

Перед установкой сигнала ПАМЯТКА установите дату и время (стр.13).

Чтобы прекратить выполнение операции, нажмите  в любое время.

**1** Нажмите **ДЖОЙСТИК**  
(или наклоните).



**2** Выберите “ НАСТР-КИ  
ТРУБКИ”.



**3** Выберите “СИГНАЛ ПАМЯТКА”.



**4** Выберите нужный номер сигнала  
(1-3).



Перейдите на шаг 5.

### ◆ Выбор режима сигнала “ОДИН РАЗ” или “ЕЖЕДНЕВН ПОВТОР”

Выполните шаги с 1 по 4, описанные выше, а затем:

**5** Выберите “ОДИН  
РАЗ” или “ЕЖЕДНЕВН  
ПОВТОР”.



**6** “ОДИН РАЗ”:  
Введите дату и  
время. “ЕЖЕДНЕВН  
ПОВТОР”: Введите  
время.

**7** Нажмите **ДЖОЙСТИК**.



**8** Введите сообщение-  
памятку (максимум 32  
знака, стр. 29), а  
затем нажмите  
**ДЖОЙСТИК**.



**9** Выберите нужный  
тип звонка.



**10** Выберите  
“СОХРАНИТЬ”, после  
этого на дисплее  
появится “СОХРАНЕНО”.



- При установке времени не забудьте выбрать 12 или 24-часовую шкалу времени (стр.13).
- Громкость звукового сигнала ПАМЯТКА зависит от установленной громкости звонка на трубке. Даже если громкость звонка установлена на ВЫКЛ., звонок сигнала-памятки будет звучать.

## Настройки трубки

### ◆ Настройка сигнала “ВЫКЛ.”

Выполните шаги с 1 по 4, описанные на предыдущей странице, а затем:

**5** Выберите “ВЫКЛ.”.



**6** Выберите “СОХРАНИТЬ”, после этого на дисплее появится “СОХРАНЕНО”.



- Заводская установка - “ВЫКЛ.”.
- Для отмены выводимого сигнала-памятки нажмите , а затем выберите “ДА” в шаге 4 на предыдущей странице.

### ◆ Чтобы выключить сигнал

(Звонит сигнал: Максимум 3 минуты) ➔ Нажмите

- Вы также можете выключить сигнал с помощью нажатия , , на , , или .
- Если выбрано “ОДИН РАЗ”, установка отменяется.
- В режиме разговора или внутренней связи звонок сигнала не включается до тех пор, пока не завершится вызов.

## Настройки трубки

### ◆◆ Выбор типа звонка

Имеется 15 типов сигналов звонка. “ЗВОНОК 1” по “ЗВОНОК 6” - это звонки типа «колокольчик». “ЗВОНОК 7” по “ЗВОНОК 15” - это звонки музыкального типа, как указано ниже. Используемые в данном аппарате музыкальные данные принадлежат компании M-ZoNE Co., Ltd.

Чтобы прекратить выполнение операции, нажмите  в любое время.

Номер звонка.	Тип или название звонка
1 ~ 6	Звонки типа «колокольчик»
Мелодии звонков с 7 по 15: Мелодии, запрограммированные на заводе-изготовителе	
7	Симфония №5 си-минор
8	Мелодия Air on G
9	Wholetemperiere Clavier 1 Teil No 1 Fuga Das
10	Fantaisie Impromptu
11	Алегро Весна/Времена года
12	Also Sprach Zarathustra
13	Liebestraum
14	Половецкие пляски
15	24 Caprices

\* © 2003 M-ZoNE Co., Ltd.

- Если вы выбрали один из музыкальных звонков, телефон будет звонить в течение 6 секунд, даже если вызывающий абонент положил трубку. Поэтому вы можете, сняв трубку, услышать тональный сигнал готовности или ничего не услышать.



## Настройки трубки

### ◆ Настройка громкости звонка

Можно выбрать 1 из 6 уровней громкости и ВЫКЛ. Если вы установили громкость звонка на ВЫКЛ, на дисплее воспроизводится “”, но громкость звонка поискового вызова и внутренней связи по-прежнему установлены на уровень 1.

**1** Нажмите **ДЖОЙСТИК** (или наклоните).



**2** Выберите “ НАСТР ЗВОНКОВ”.



**3** Выберите “ГРОМК-ТЬ ЗВОНКА”.



**4** Для увеличения громкости наклоните **ДЖОЙСТИК** вверх.  
Для уменьшения громкости наклоните **ДЖОЙСТИК** вниз.



**5** Нажмите **ДЖОЙСТИК**.



- Заводская установка – 6.

### ◆ Выбор типа звонка для внешнего вызова/внутреннего вызова/поискового вызова

Выполните шаги с **1** по **2**, описанные выше, а затем:

**3** Выберите “ТИП ВНЕШН ЗВ-КА”, “ТИП ВНУТ ЗВ-КА” or “ТИП ПЕЙДЖИНГА”.



**4** Выберите нужный тип звонка.



- Заводская установка – 1.

### ◆ Выбор типа звонка для категорий

Выполните шаги с **1** по **2**, описанные выше, а затем:

**3** Выберите “ЧАСТНЫЙ ЗВОНОК”.



**4** Выберите нужную категорию.



**5** Выберите нужный тип звонка.



- Заводская установка для каждого типа звонка - 1.

## Настройки трубки

### ◆◆ Звук нажатия клавиш

Вы можете включить или выключить тональный сигнал нажатия клавиш.

Чтобы прекратить выполнение операции, нажмите  в любое время.

<p><b>1</b> Нажмите <b>ДЖОЙСТИК</b> (или наклоните).</p> 	<p><b>2</b> Выберите “ НАСТР-КИ ТРУБКИ”.</p>  → 	<p><b>3</b> Select “НАСТР СИГНАЛОВ”.</p>  → 
<p><b>4</b> Нажмите <b>ДЖОЙСТИК</b>, чтобы выбрать “ЗВУК КЛ ВКЛ/ВЫК”.</p> 	<p><b>5</b> Выберите “ВКЛ.” или “ВЫКЛ.”.</p>  → 	

- Заводская установка - “ВКЛ.”.





### ◆◆ Опции дисплея

Чтобы прекратить выполнение операции, нажмите  в любое время.

<p><b>1</b> Нажмите <b>ДЖОЙСТИК</b> (или наклоните).</p> 	<p><b>2</b> Выберите “ НАСТР-КИ ТРУБКИ”.</p>  → 	<p><b>3</b> Выберите “ОПЦИИ ДИСПЛЕЯ”.</p>  → 
<p>Перейдите на шаг 4.</p>		

### ◆ Выбор Дисплея в режиме ожидания

Выполните шаги с 1 по 3 параграфа **Опции дисплея**, которые описаны выше, а затем:

<p><b>4</b> Выберите “ЭКРАН ОЖИДАНИЯ”.</p>  → 	<p><b>5</b> Выберите “НОМЕР БАЗЫ”, “ИМЯ ТРУБКИ” или “ВЫКЛ.”.</p>  → 
--	---

- Заводская установка - “ИМЯ ТРУБКИ”.

## Настройки трубки

### ◆ Выбор Дисплея в режиме разговора

Выполните шаги с 1 по 3 параграфа **Опции дисплея**, которые описаны на предыдущей странице, а затем:

**4** Выберите “ЭКРАН РАЗГОВОРА”.



**5** Выберите “ВРЕМЯ РАЗГОВОРА” или “ТЕЛЕФОН No”.



- Даже если вы выбрали “ТЕЛЕФОН No”, длительность времени разговора будет отображаться, когда вы будете отвечать на звонки.
- Заводская установка - “ВРЕМЯ РАЗГОВОРА”.

### ◆ Выбор цвета для категорий абонентов

Выполните шаги с 1 по 3 параграфа **Опции дисплея**, которые описаны на предыдущей странице, а затем:

**4** Выберите “ЦВЕТ КАТЕГ ЗВОН”.



**5** Выберите требуемую категорию – категория.



**6** Выберите цвет для категории абонента (ЦВЕТ КАТЕГ ЗВОН) “ЗЕЛЕНый”, “КРАСНЫЙ” или “ОРАНЖЕВый” для каждой категории.



- Заводская установка - “ЗЕЛЕНый”.
- Когда вы выбираете цвет индикатора категории абонента в шаге 6, индикатор категории абонента выбранного цвета начинает мигать.

### ◆ Изменение имени категории абонентов

Выполните шаги с 1 по 3 параграфа **Опции дисплея**, которые описаны на предыдущей странице, а затем:

**4** Выберите “ИМЯ КАТЕГОРИИ”.



**5** Выберите нужную категорию.



**6** Отредактируйте имя категории (стр.29).  
(макс. 10 знаков)

**7** Нажмите **ДЖОЙСТИК**.



## Настройки трубки





### ◆◆ Опции вызова

Чтобы прекратить выполнение операции, нажмите  в любое время.

<p><b>1</b> Нажмите <b>ДЖОЙСТИК</b> (или наклоните).</p> 	<p><b>2</b> Выберите “ НАСТР-КИ ТРУБКИ”.</p>  → 	<p><b>3</b> Выберите “ОПЦИИ ВЫЗОВА”.</p>  → 
Перейдите на шаг 4.		



### ◆ ЗАПРЕТ ВЫЗОВА ВКЛ/ВЫКЛ







Когда эта функция включена, нельзя выполнять исходящие вызовы. Вызовы внутренней связи и вызовы номеров, назначенных как номера вызовов экстренной службы, могут выполняться (см. **Программирование номеров экстренных служб** на стр. 50).

Выполните шаги с 1 по 3, описанные выше, а затем:		
<p><b>4</b> Выберите “ЗАПРЕТ ВЫЗОВА”.</p>  → 	<p><b>5</b> Введите 4-значный PIN-код трубки. (Заводская установка – 0000)</p>	<p><b>6</b> Выберите “ВКЛ.” или “ВЫКЛ.”.</p>  → 

- Когда режим ЗАПРЕТ ВЫЗОВА включен, на дислее отображается “”.

### ◆ Установка номера прямого вызова

После того как номер прямого вызова запрограммирован, и данная функция включена, вы можете осуществить только прямой вызов с помощью нажатия  или . Если эта функция включена, то нельзя выполнять вызов экстренной службы. Однако входящие вызовы могут приниматься.

Выполните шаги с 1 по 3, описанные выше, а затем:		
<p><b>4</b> Выберите “ПРЯМОЙ ВЫЗОВ No”.</p>  → 	<p><b>5</b> Номер прямого вызова. (макс. 24 цифры)</p>	<p><b>6</b> Нажмите <b>ДЖОЙСТИК</b>.</p>  → 
<p><b>7</b> Выберите “СОХРАНИТЬ”.</p> 	<p><b>8</b> Выберите “ВКЛ.”.</p>  → 	

- Когда включен режим прямого вызова, отображается “”.

## Настройки трубки

### ◆ Включение/Отключение режима прямого вызова

Выполните шаги с 1 по 3, описанные на предыдущей странице, а затем:

**4** Выберите “ПРЯМОЙ ВКЛ/ВЫКЛ”.



**5** Выберите “ВКЛ.” или “ВЫКЛ.”.



- При отключении режима прямого вызова “☎” исчезает.
- Если вы не ввели номер прямого вызова и выбрали “ВКЛ.” в шаге 5, “ВВЕДИТЕ № ТЕЛ” появится на дисплее. Введите номер, а затем нажмите два раза.

### ◆◆ Прочие настройки

Чтобы прекратить выполнение операции, нажмите в любое время.

**1** Нажмите **ДЖОЙСТИК** (или наклоните).



**2** Выберите “ НАСТР-КИ ТРУБКИ”.



**3** Выберите “ПРОЧЕЕ”.



Перейдите на шаг 4.

### ◆ Изменение PIN-кода трубки (Персональный Идентификационный Номер)

Заводская установка – 0000.

Запрограммировав PIN-код трубки, вы не сможете его подтвердить. Мы рекомендуем вам записать свой PIN-код. Если вы забыли его, обратитесь в ближайший сервисный центр Panasonic.

Выполните шаги с 1 по 3, описанные выше, а затем:

**4** Выберите “ИЗМ PIN ТРУБКИ”.



**5** Введите текущий 4-значный PIN-код трубки.

**6** Введите новый 4-значный PIN-код трубки.

**7** Еще раз введите новый 4-значный PIN-код трубки для проверки.

## Настройки трубки

### ◆ Изменение имени трубки

Выполните шаги с 1 по 3, описанные на предыдущей странице, а затем:

**4** Выберите “СМЕНА ИМЕНИ ТР.”.



**5** Отредактируйте имя трубки. (максимум 10 знаков)

**6** Нажмите **ДЖОЙСТИК**.



### ◆ Включение/Отключение режима автоматического начала разговора

Выполните шаги с 1 по 3, описанные на предыдущей странице, а затем:

**4** Выберите “АВТО РАЗГОВОР”.

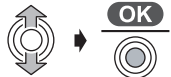

**5** Выберите “ВКЛ.” или “ВЫКЛ.”.



- Заводская установка - “ВЫКЛ.”.

### ◆ Выбор типа аккумуляторной батареи

Выполните шаги с 1 по 3, описанные на предыдущей странице, а затем:

**4** Выберите “ТИП АККУМУЛЯТ.”.



**5** Выберите “Ni-Cd” или “Ni-MH”.



- Заводская установка - “Ni-MH”.

### ◆ Восстановление исходных настроек трубки

Вы можете восстановить все исходные настройки трубки.

**1** Нажмите **ДЖОЙСТИК** (или наклоните).



**2** Выберите “НАСТР-КИ ТРУБКИ”.



**3** Выберите “ПРОЧЕЕ”.



**4** Выберите “ПЕРЕУСТАН ТРУБК”.



**5** Введите 4-значный PIN-код трубки. (Заводская установка - 0000)

**6** Выберите “ДА”, после этого на дисплее появится “УДАЛЕНО”.



## Настройки трубки







### Исходные настройки трубки

Функции	Исходные настройки
Режим сигнала ПАМЯТКА	ВЫКЛ
Время сигнала	Пусто
Громкость звонка трубки	6
Тип звонка трубки для внешнего вызова	1
Тип звонка трубки для внутреннего вызова	1
Тип сигнала трубки для поискового вызова	1
Тип звонка трубки для категории абонентов	1
Тип звонка сигнала трубки	1
Тональный сигнал при нажатии клавиш	ВКЛ
Дисплей в режиме ожидания	Имя трубки
Дисплей в режиме разговора	Продолжительность разговора
Язык дисплея	Русский
Режим ЗАПРЕТ ВЫЗОВА	ВЫКЛ
Режим прямого вызова	ВЫКЛ
Номер прямого вызова	Пусто
4-значный PIN-код трубки	0000
Автоматическое начало разговора	ВЫКЛ
Выбор базового блока	Автоматический выбор базового блока
Память повторного набора	Пусто
Громкость трубки	Средняя
Установка «уоки-токи»	Группа
Телефонная книга	Без изменений
Цвет индикаторного светодиода категории абонентов	Зеленый
Тип батарей	Ni-MH

## Настройки базового блока

### ◆◆ Настройка громкости звонка базового блока

Чтобы прекратить выполнение операции, нажмите  в любое время.

<p><b>1</b> Нажмите <b>ДЖОЙСТИК</b> (или наклоните).</p> 	<p><b>2</b> Выберите “ НАСТРОЙКА БАЗЫ”.</p>  → 	<p><b>3</b> Введите 4-значный PIN-код базового блока. (Заводская установка - 0000)</p>
<p><b>4</b> Выберите “НАСТР ЗВОНКОВ”.</p>  → 	<p><b>5</b> Выберите “ГРОМКОСТЬ ЗВОНКА”.</p> 	
<p><b>6</b> Для увеличения громкости наклоните <b>ДЖОЙСТИК</b> вверх. Для уменьшения громкости или выключения звонка наклоните <b>ДЖОЙСТИК</b> вниз. (3 уровня громкости)</p> 		<p><b>7</b> Нажмите <b>ДЖОЙСТИК</b>.</p> 

- Заводская установка - средний.

### ◆◆ ОПЦИИ ВЫЗОВА

Чтобы прекратить выполнение операции, нажмите  в любое время.

<p><b>1</b> Нажмите <b>ДЖОЙСТИК</b> (или наклоните).</p> 	<p><b>2</b> Выберите “ НАСТРОЙКА БАЗЫ”.</p>  → 	<p><b>3</b> Введите 4-значный PIN-код базового блока. (Заводская установка – 0000)</p>
<p><b>4</b> Выберите “ОПЦИИ ВЫЗОВА”.</p>  → 		
<p>Перейдите на шаг <b>5</b> на следующей странице.</p>		



## Настройки базового блока

### ◆ Выбор режима набора номера (Тональный/Импульсный)

Вы можете выбрать тональный или импульсный режим набора в зависимости от телефонной компании. Если в вашей сети используется тональный набор номера, выберите "ТОНАЛЬНЫЙ". Если в вашей сети используется дисковый или импульсный набор номера, выберите "ИМПУЛЬСНЫЙ".

Выполните шаги с 1 по 4 параграфа **Опции вызова**, которые описаны на предыдущей странице, а затем:

**5** Выберите "РЕЖИМ НАБОРА".



**6** Выберите "ТОНАЛЬНЫЙ" (Tone) или "ИМПУЛЬСНЫЙ" (Pulse).



- Заводская установка - "ИМПУЛЬСНЫЙ".

### ◆ Выбор длительности сигнала флэш

Вы можете выбрать время задержки для клавиши ПОВТОРНЫЙ ВЫЗОВ - ФЛЭШ, равное 100 мс (миллисекунд), 700 мс или 200 мс, в зависимости от требований вашей учрежденческой АТС.

Выполните шаги с 1 по 4 параграфа **Опции вызова**, которые описаны на предыдущей странице, а затем:

**5** Выберите "СИГНАЛ ФЛЭШ".

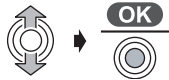

**6** Выберите "ТИП 1" (100 мс), "ТИП 2" (700 мс) или "ТИП 3" (200 мс).



- Заводская установка - "ТИП 2" (700 мс).

### ◆ Выбор длительности паузы

Вы можете задать длительность паузы 3 или 5 секунд в зависимости от требований вашей учрежденческой АТС.

Выполните шаги с 1 по 4 параграфа **Опции вызова**, которые описаны на предыдущей странице, а затем:

**5** Выберите "ДЛИТ. ПАУЗЫ".

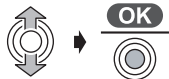

**6** Выберите "КОРОТКАЯ" (3 с) или "ДЛИННАЯ" (5 с).



- Заводская установка - "КОРОТКАЯ".

## Настройки базового блока

### ◆ Программирование номеров экстренных служб

Даже если трубка находится в режиме запрета вызова, вы можете выполнить вызов экстренной службы.

Выполните шаги с 1 по 4 параграфа **Опции вызова** на стр. 48, а затем:

**5** Выберите “ЭКСТР. СЛУЖБА”.



**6** Выберите с “ЭКСТР. СЛУЖБА1” по “ЭКСТР. СЛУЖБА5”.



**7** Введите номер экстренной службы.

**8** Нажмите **ДЖОЙСТИК**.



- Заводская установка - 03, 01, 02 и 04.

### ◆ Ограничение вызова

Вы можете запретить вызов определенных телефонных номеров с выбранных трубок. Вы можете задать до 6 номеров с ограничением вызова (до 8 разрядов). Если набрать запрещенный номер, соединения не произойдет, и запрещенный номер будет мигать.

Выполните шаги с 1 по 4 параграфа **Опции вызова** на стр. 48, а затем:

**5** Выберите “ОГРАНИЧ ВЫЗОВОВ”.

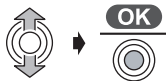

**6** Выполните поиск и нажмите **ПРАВУЮ ПРОГРАММНУЮ КЛАВИШУ** для назначения (отмены) “√” ограничения вызова для нужной трубки (трубок).



**7** Нажмите **ДЖОЙСТИК**.



**8** Выберите порядковый номер ограничения вызова (1-6).



**9** Введите номер телефона, на который устанавливается ограничение (до 8 разрядов).

**10** Нажмите **ДЖОЙСТИК**.



**ПРИМЕЧАНИЕ:** На 9 шаге при вводе первой цифры старый номер будет перезаписан. Рекомендуется выписывать номера, вводимые для ограничения вызовов.

## Настройки базового блока

### ◆ Автоматический выбор маршрута

Автоматический выбор маршрута – это функция, которая выбирает наименее дорогостоящего оператора (телефонной компании) из имеющихся при междугородных вызовах.





Если кодам операторов соответствуют коды зоны, то вам требуется набрать только код зоны, и будет автоматически набран код наименее дорогостоящего оператора (телефонной компании).

По поводу тарифов операторов связи обратитесь в вашу телефонную компанию.

### ◆ Сохранение кода(ов) оператора(ов)

Сначала вы должны подписаться на услуги второго оператора (телефонной компании). Вы можете подписаться на услуги не более 5 операторов связи. Затем сохраните код следующим образом:

Выполните шаги с 1 по 4 параграфа **Опции вызова** на стр. 48, а затем:

<b>5</b> Выберите “УСТ АВТ МАРШРУТ”.  → 	<b>6</b> Выберите “УСТ. ОПЕРАТОРА”.  → 	<b>7</b> Выберите “ВКЛ.”(On).  → 
<b>8</b> Выберите нужный код оператора (С1-С5).  → 	<b>9</b> Введите код оператора. (макс. 7 цифр) 	<b>10</b> Нажмите <b>ДЖОЙСТИК</b> . 

- Для того чтобы отключить функцию, выберите “ВЫКЛ.” в шаге 7

### ◆ Сохранение междугородных кодов и соответствующих кодов оператора

Сохраните коды городов, для которых тарифы за услуги выбранного оператора (телефонной компании) ниже, чем за услуги основного оператора (телефонной компании). Всего можно сохранить до 25 кодов городов. Вы должны назначить для них коды операторов, которые обеспечивают самую дешевую связь.

Выполните шаги с 1 по 4 параграфа **Опции вызова** на стр. 48, а затем:

<b>5</b> Выберите “УСТ АВТ МАРШРУТ”.  → 	<b>6</b> Выберите “УСТ МЕЖДУГ КОДА”.  → 	<b>7</b> Выберите нужный номер кода города (1-25).  → 
<b>8</b> Введите код города. (макс. 5 цифр) 	<b>9</b> Нажмите <b>ДЖОЙСТИК</b> . 	<b>10</b> Выберите нужный код оператора (С1-С5).  → 

## Настройки базового блока

### ◆◆ Прочие настройки

Чтобы прекратить выполнение операции, нажмите  в любое время.

**1** Нажмите **ДЖОЙСТИК** (или наклоните).



**2** Выберите “ **НАСТРОЙКА БАЗЫ**”.



**3** Введите 4-значный PIN-код базового блока. (Заводская установка - 0000)

**4** Выберите “**ПРОЧЕЕ**”.



Перейдите на шаг 5.

### ◆ Изменение PIN-кода базового блока (Персональный Идентификационный Нномер)

Заводская установка - 0000.

Запрограммировав PIN-код трубки, вы не сможете его подтвердить. Мы рекомендуем вам записать PIN-код базового блока. Если вы забыли его, обратитесь в ближайший сервисный центр Panasonic.

Выполните шаги с **1** по **4**, описанные выше, а затем:

**5** Выберите “**СМЕНА PIN БАЗЫ**”.



**6** Введите 4-значный PIN-код базового блока.

**7** Введите новый PIN-код еще раз для подтверждения.

### ◆ Сброс настроек базового блока

Вы можете восстановить все исходные настройки базового блока.

Выполните шаги с **1** по **4**, описанные выше, а затем:

**5** Выберите “**СБРОС Н-ЕК БАЗЫ**”.



**6** Выберите “**ДА**”, после этого на дисплее появится “**УДАЛЕНО**”.



## Настройки базового блока

### Исходные настройки базового блока

Функции	Исходные настройки
Режим набора номера	Импульсный
Время сигнала Флэш	Тип 2 (700 мс)
Продолжительность паузы	Короткая (3 секунды)
Экстренная служба № 1	03
Экстренная служба № 2	01
Экстренная служба № 3	02
Экстренная служба № 4	04
Трубка(и) с ограничением вызова	Пусто
Номер(а) с ограниченным вызовом	Пусто
4-значный PIN-код базового блока	0000
Уровень громкости звонка базового блока	Средний
Список звонивших абонентов	Пусто
Код оператора	Пусто
Код города	Пусто
Отношение кодов городов и операторов	Пусто
Дата/время	31-12-03/00:00
Режим идентификации вызывающего абонента	АОН
Количество знаков	7 знаков
Автоответчик	ВКЛ
Ваше собственное приветственное сообщение	Без изменений
Время записи вызывающего абонента автоответчиком	Без ограничения
Количество звонков	4 звонка
Трансляция сообщения автоответчиком	ВКЛ
Код дистанционного управления	Пусто (ВЫКЛ)
Входящие/сохраненные сообщения	Без изменений

## Одновременное использование нескольких аппаратов

### ◆◆ Использование дополнительных трубок

Можно отдельно приобрести дополнительные трубки **KX-TCA151RU**. На одном базовом блоке можно зарегистрировать до 6 трубок. Использование дополнительных трубок позволяет вам удерживать внутренний вызов, одновременно осуществляя вызов по внешней линии.

### ◆◆ Использование дополнительных базовых блоков

Вы можете зарегистрировать и использовать со своей трубкой до 4 базовых блоков. Каждый базовый блок образует 1 зону приема. Если отдельные базовые блоки подключены к одной и той же телефонной линии, то вы можете расширить зону действия всей системы, расположив базовые блоки таким образом, чтобы их зоны приема перекрывались. Если на трубке выбор базового блока установлен на АВТО, то в режиме ожидания трубка автоматически переключится на второй базовый блок, когда она окажется вне зоны приема первого базового блока. Нельзя передавать вызовы между базовыми блоками (вызовы могут передаваться только между трубками, подключенными к одному и тому же базовому блоку).

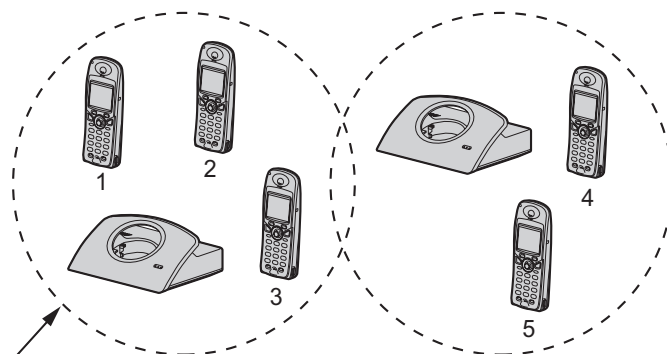

Зона приема

Пример:  
дополнительные трубки (KX-TCA151RU) зарегистрированы  
на двух базовых блоках.



**Примечание:** Когда трубка переходит из зоны приема одного базового блока в зону приема другого базового блока, связь прерывается.

## Одновременное использование нескольких аппаратов

### ◆◆ Регистрация трубки на базовом блоке

Трубка, поставляемая с базовым блоком, уже зарегистрирована на этом базовом блоке. Если приобретается дополнительная трубка, то она должна быть зарегистрирована, как описано ниже.

**Перед первым включением заряжайте батареи дополнительной трубки в течение 7 часов.**

**Регистрация трубки должна быть выполнена в течение 1 минуты после нажатия . Если прошло более 1 минуты, нажмите , а затем начните снова.**

Чтобы прекратить выполнение операции, нажмите  в любое время.

<p><b>1</b> Нажмите <b>ДЖОЙСТИК</b> (или наклоните).</p> 	<p><b>2</b> Выберите <b>НАСТР-КИ ТРУБКИ</b>.</p>  → 	<p><b>3</b> Выберите <b>“РЕГИСТРАЦИЯ”</b>.</p>  → 
<p><b>4</b> Выберите <b>“РЕГ-ЦИЯ ТРУБКИ”</b>.</p>  → 	<p><b>5</b> Нажмите и удерживайте в нажатом положении  на базовом блоке (приблизительно 3 секунды), пока не услышите тональные сигналы.</p> <ul style="list-style-type: none"> <li>• Если все зарегистрированные трубки начинают звонить (поисковый вызов), нажмите , чтобы прекратить поисковый вызов (пейджинг), а затем начните процедуру снова.</li> </ul>	
<p><b>6</b> Выберите нужный базовый блок.</p>  → 	<p><b>7</b> Введите 4-значный PIN-код базового блока. (Заводская установка – 0000)</p>	<p><b>8</b> Нажмите <b>ДЖОЙСТИК</b>.</p> 
<p>Когда трубка успешно зарегистрирована, звучит сигнал подтверждения и загорается пиктограмма “”.</p>		

- Если вы ввели неправильный PIN-код базы, то звучит сигнал ошибки и нужно повторить процедуру с шага 1.
- Главное меню трубки может изменяться в соответствии с базовым блоком, на котором она зарегистрирована.

## Одновременное использование нескольких аппаратов

### ◆ Отмена трубки

С каждой трубки можно отменить эту или какую-либо другую трубки. Эта функция обычно используется для отмены связи между трубкой и базой.

Чтобы прекратить выполнение операции, нажмите  в любое время.

<p><b>1</b> Нажмите <b>ДЖОЙСТИК</b> (или наклоните).</p> 	<p><b>2</b> Выберите “ НАСТРОЙКА БАЗЫ”.</p>  → 
<p><b>3</b> Введите 4-значный PIN-код базового блока. (Заводская установка - 0000)</p>	<p><b>4</b> Выберите “ОТМЕНА ТРУБКИ”.</p>  → 
<p><b>5</b> Выполните поиск и нажмите <b>ПРАВУЮ ПРОГРАММНУЮ КЛАВИШУ</b> чтобы соединиться “✓” с трубкой (трубками), для которой (которых) вы хотите отменить регистрацию.</p>  → 	<p><b>6</b> Нажмите <b>ДЖОЙСТИК</b>.</p>  









### ◆ Отмена регистрации базового блока

Если другая трубка находится вне зоны радиосвязи и/или отключено питание, когда выполняется **Отмена трубки**, номер предыдущего базового блока будет по-прежнему оставаться в трубке, для которой была отменена регистрация.

Следовательно, вам нужно отменить базовый блок, зарегистрированный в трубке, для которой была отменена регистрация.

Чтобы прекратить выполнение операции, нажмите  в любое время.

Выполните шаги с **1** по **3**, описанные на предыдущей странице, а затем:

<p><b>4</b> Выберите “ОТМЕНИТЬ БАЗУ”.</p>  → 	<p><b>5</b> Введите 4-значный PIN-код базового блока. (Заводская установка - 0000)</p>
<p><b>6</b> Выполните поиск и нажмите <b>ПРАВУЮ ПРОГРАММНУЮ КЛАВИШУ</b> чтобы соединиться “✓” с базовым блоком, для которого вы хотите отменить регистрацию.</p>  → 	<p><b>7</b> Нажмите <b>ДЖОЙСТИК</b>.</p>  
<p><b>8</b> Выберите “ДА”, после этого на дисплее появится “УДАЛЕНО”.</p>  → 	



## Одновременное использование нескольких аппаратов





### ◆◆ Выбор базового блока

Если выбрано "АВТО", то когда вы выходите из зоны радиоприема текущей базы, ваша трубка автоматически ищет другую зарегистрированную базу.

Когда выбран определенный базовый блок, трубка будет работать только через этот базовый блок.

Вызовы (входящие и исходящие) могут осуществляться только через выбранный базовый блок, даже если его зона радиоприема перекрывается с соседними базовыми блоками.

Чтобы прекратить выполнение операции, нажмите  в любое время.

<p><b>1</b> Нажмите <b>ДЖОЙСТИК</b> (или наклоните).</p> 	<p><b>2</b> Выберите "НАСТР-КИ ТРУБКИ".</p> 
<p><b>3</b> Выберите "ВЫБРАТЬ БАЗУ".</p> 	<p><b>4</b> Выберите "АВТО" или нужный базовый блок.</p> 

Беспроводной телефон



### ◆◆ Внутренняя связь между трубками

Вы можете использовать ваши трубки для двусторонней внутренней связи.

**Внутренние вызовы могут осуществляться в пределах зоны приема данного базового блока, но не с трубок в зоне приема соседних базовых блоков.**

Чтобы прекратить выполнение операции, нажмите  в любое время.

#### ◆ Например, Трубка 1 вызывает Трубку 2:

<Трубка 1>	<Трубка 2>
<p><b>1</b> Нажмите <b>ВНУТР СВЯЗЬ</b> (INT), а затем нажмите номер нужной трубки</p> 	
<p><b>2</b></p>	<p>Нажмите <b>РАЗГОВОР</b> .</p>

- Вы также можете ответить на вызов с помощью нажатия клавиши с (INT), (D) по (INT), (MUTE), (MUTE), (#) или (MUTE) вместо нажатия  (ответ на вызов нажатием любой клавиши).

#### ◆ Прекращение вызова

<Трубка 1 или 2>	<b>3</b> Нажмите <b>ОКОНЧАНИЕ РАЗГОВОРА</b>  .
------------------	---





## Одновременное использование нескольких аппаратов











### ◆◆ Передача вызова на другую трубку

Во время внешнего вызова можно использовать внутренний вызов для передачи этого внешнего вызова между трубками, которые зарегистрированы на одном и том же базовом блоке.

Чтобы прекратить выполнение операции, нажмите  в любое время.

#### ◆ Например, когда вызов передается с Трубки 1 на Трубку 2:

	<Трубка 1>	<Трубка 2>
	(Во время вызова)	
<b>1</b>	Нажмите <b>ВНУТР СВЯЗЬ</b>  , а затем нажмите номер нужной трубки  .	
<b>2</b>		Нажмите <b>РАЗГОВОР</b>  .
	(Разговор между трубками 1 и 2)	
<b>3</b>	Нажмите <b>ОКОНЧАНИЕ РАЗГОВОРА</b>  .	(Разговор между внешним абонентом и Трубкой 2)

- Вы также можете ответить на вызов с помощью нажатия клавиши с ,  по , ,  или  вместо нажатия  (**ответ на вызов нажатием любой клавиши**).
- Если вы нажмете  после нажатия номера нужной вам трубки, то вызов может быть передан на другую трубку без разговора с пользователем этой трубки.  
Если на переведенный звонок не будет ответа в течение 60 секунд, трубка 1 будет звонить снова.
- Когда трубка 2 ответит на переданный вызов, нажмите  чтобы завершить передачу вызова, или нажмите , чтобы осуществить **конференц-связь**.











## Одновременное использование нескольких аппаратов

### ◆◆ Копирование телефонной книги

Вы можете выполнять копирование информации, записанной в телефонной книге трубки, в другие трубки, зарегистрированные на той же самой базе. Копирование телефонной книги должно выполняться в режиме внутренней связи (см. **Внутренняя связь между трубками** на стр. 57).

Чтобы прекратить выполнение операции, нажмите  в любое время.

### ◆ Копирование записи



	<Трубка 1: Получатель> (Во время внутренней связи)	<Трубка 2: Отправитель> (Во время внутренней связи)
1	Нажмите <b>ДЖОЙСТИК</b> . 	
2	Выберите "ПОЛУЧИТЬ ТЕЛ КН". "КОПИРОВАНИЕ . . ." отображается на дисплее.  → 	
3		Нажмите <b>ДЖОЙСТИК</b> . 
4		Выберите "ОТПРАВ ТЕЛ КН".  → 
5		Выберите нужную запись для копирования.  → 
6		Выберите "КОПИР ЗАПИСЬ", после этого "КОПИРОВАНИЕ . . ." появляется на дисплее.  → 

## Одновременное использование нескольких аппаратов

### ◆ Копирование всех записей

Чтобы прекратить выполнение операции, нажмите  в любое время.

Выполните шаги с 1 по 4, описанные на предыдущей странице, а затем:

	<Трубка 1: Получатель>	<Трубка 2: Отправитель>
5		Нажмите <b>ДЖОЙСТИК</b> . 
6		Выберите “КОПИР ТЕЛ КНИГУ”. 

- После завершения копирования подается звуковой сигнал, и на дисплее появляется сообщение “КОПИРОВ ЗАВЕРШ”. Через несколько секунд дисплей возвращается в режим внутреннего вызова. “КОПИР НЕ ЗАВЕРШ”, если память принимающей трубки заполнена до конца. Если на дисплее передающей трубки отображается “ОШИБКА КОПИРОВ.”, это означает, что передающая и/или вызываемая трубки не были подготовлены для копирования.
- Если вы передвигаете **ДЖОЙСТИК** вверх или вниз до нажатия **ДЖОЙСТИК** в шаге 5, все записи не будут копироваться. Будут скопированы записи от текущей до самой последней.

## УОКИ-ТОКИ

Функция «уоки-токи» позволяет устанавливать связь между трубками, находящимися за пределами зоны действия базы. Когда трубки находятся в режиме «уоки-токи», внешние вызовы не могут приниматься. Только трубка **KX-TCA151RU**, имеющая функцию «уоки-токи», может обеспечивать связь с другой трубкой.

Время разговора в этом режиме составляет приблизительно 6 часов. Время ожидания в этом режиме составляет приблизительно 15 часов. (может меняться в зависимости от условий работы.) При использовании трубки в режиме «уоки-токи» рекомендуется держать ее в выключенном состоянии и включать только перед использованием в режиме «уоки-токи». Выключение трубки сразу же после использования обеспечивает увеличение времени работы аккумуляторной батареи.

### Зона действия:

**Максимальное расстояние между двумя трубками при работе в режиме «уоки-токи» на открытом воздухе составляет приблизительно 300 м.**

### ◆◆ Выбор режима «уоки-токи»

Вы можете выбрать режим «уоки-токи». Имеется два режима «уоки-токи»: Режим Общая база и режим Группа. На заводе-изготовителе установлен режим Группа.

- В режиме Общая база связь может осуществляться между трубками, зарегистрированными в общей базе. Если трубки зарегистрированы в нескольких базах, должна быть выбрана та же самая база.

Следует отметить, что эта функция не будет работать, если при выборе базы используется установка АВТО.

Если выбран режим общей базы и трубка не зарегистрирована для базы, то прозвучит сигнал ошибки.

- В режиме Группа связь может осуществляться между трубками, в которых установлен этот режим и которые имеют одинаковый идентификатор группы (ID).

Это позволяет осуществлять связь между трубками в режиме «уоки-токи» независимо от того, в каких базовых блоках они зарегистрированы.

## УОКИ-ТОКИ

Чтобы прекратить выполнение операции, нажмите  в любое время.

**1** Нажмите **ДЖОЙСТИК**  
(или наклоните).



**2** Выберите “ УОКИ-ТОКИ”.



**3** Выберите “НАСТРОЙКА”.



**4** Выберите “ОБЩИЙ” или “ГРУППА”.



Если было выбрано “ГРУППА” :

**5** Введите 3-значный код группы.  
(Заводская установка - 000)

**6** Нажмите **ДЖОЙСТИК**.



**7** Введите номер трубки.  
(1-9: заводская установка - 1.)

**8** Нажмите **ДЖОЙСТИК** два раза.



- Если вы выбрали “ГРУППА”, введите код группы (это может быть 3 цифры по вашему выбору – заводская установка 000). Запишите свой код .
- Заводская установка номера трубки – 1.

**ВАЖНАЯ ИНФОРМАЦИЯ:** Каждая трубка должна иметь свой собственный номер, отличный от номеров других трубок.

## Уоки-токи

### ◆◆ Включение/отключение режима «уоки-токи»

Для использования функции «уоки токи» все используемые трубки должны находиться в режиме «уоки токи».

Чтобы прекратить выполнение операции, нажмите  в любое время.

#### ◆ Включение режима «уоки-токи»

<p><b>1</b> Нажмите <b>ДЖОЙСТИК</b> (или наклоните).</p> 	<p><b>2</b> Выберите “ УОКИ-ТОКИ”.</p>  → 	<p><b>3</b> Выберите “ВКЛ.” (On).</p>  → 
--	---	---

- Когда включен режим «уоки-токи», номер трубки воспроизводится на дисплее после “УОКИ-ТОКИ”.

#### ◆ Выключение режима «уоки-токи»

<p><b>1</b> Нажмите <b>ДЖОЙСТИК</b>.</p> 	<p><b>2</b> Выберите “ВЫКЛ.” (Off).</p>  → 
--	---







- Эта функция также выключается, если вы выключаете, а затем включаете питание.







### ◆◆ Разговор в режиме «уоки-токи»

Перед использованием этой функции убедитесь в том, что режим «уоки-токи» включен, и что выбран нужный режим «уоки-токи».

**Например, Трубка 1 вызывает Трубку 2:**

Чтобы прекратить выполнение операции, нажмите  в любое время.

	<Трубка 1>	<Трубка 2>
<b>1</b>	Нажмите <b>ВНУТР СВЯЗЬ</b>  ,  или  , а затем нажмите номер нужной трубки  .	 Нажмите <b>РАЗГОВОР</b>  .
<b>2</b>		

- Вы также можете ответить на вызов с помощью нажатия клавиши с ,  по , ,  или  вместо нажатия  (**ответ на вызов нажатием любой клавиши**).

## АВТООТВЕТЧИК

Если установить текущую дату и время (стр. 13) и включить автоответчик, то после проигрывания записанных автоответчиком входящих сообщений/сообщений памяток синтезированный голос будет сообщать дату и время записи каждого сообщения - **Голосовая метка даты/времени**.

Суммарная продолжительность записи составляет приблизительно 30 минут или 64 сообщения. Любой записанный шум может сократить продолжительность записи на 3 минуты. Продолжительность записи приветствия ограничена 2 минутами и 30 секундами. Мы рекомендуем Вам записывать короткое приветственное сообщение, что позволит оставить больше времени для записи входящих/сообщений -памяток. Все сообщения (приветственные, входящие и сообщения-памятки) сохраняются неограниченное время в интегральной микросхеме флэш-памяти – даже в случае прекращения подачи электроэнергии. Все сообщения хранятся до тех пор, пока вы их не удалите-**Резервная флэш-память сообщений**.

### ◆◆ Включение/Отключение автоответчика

Если автоответчик включен, вызывающий абонент может оставить свое сообщение.

#### ◆ Включение

**1** Нажмите **ДЖОЙСТИК** (или наклоните).



**2** Выберите “ УПРАВЛЕН А-ОТВ”.



**3** Выберите “АВТО ОТ-ЧИК ВКЛ”, после этого  отображается на дисплее.



#### ◆ Выключение

**1** Нажмите **ДЖОЙСТИК** (или наклоните).



**2** Выберите “ УПРАВЛЕН А-ОТВ”.



**3** Выберите “АВТО ОТ-ЧИК ВЫК”, после этого  исчезает.









## АВТООТВЕТЧИК



### ◆◆ Приветственное сообщение

#### ◆ Запись вашего собственного приветственного сообщения

<p><b>1</b> Нажмите <b>ДЖОЙСТИК</b> (или наклоните).</p> 	<p><b>2</b> Выберите "УПРАВЛЕН А-ОТВ".</p> 	<p><b>3</b> Выберите "ЗАПИСЬ".</p> 
<p><b>4</b> Выберите "ЗАПИСИ СООБЩ".</p> 	<p><b>5</b> Запишите приветственное сообщение. 20 см от микрофона.</p>	<p><b>6</b> Нажмите <b>ДЖОЙСТИК</b>, чтобы закончить запись, после этого записанное сообщение проигрывается.</p> 

#### ◆ Выбор времени записи входящих сообщений

Выполните шаги 1 и 2, описанные выше, а затем:

<p><b>3</b> Выберите "НАСТРОЙКА А-ОТВ".</p> 	<p><b>4</b> Выберите "ВРЕМЯ ЗАП СООБЩ".</p> 	<p><b>5</b> Выберите "1 МИНУТ (А)" или "НЕОГРАНИЧЕНО" (до 30 минут) или "ТОЛЬКО ПРИВЕТ" (никакие входящие сообщения записываться не будут).</p> 
---	---	---

- Заводская установка - "НЕОГРАНИЧЕНО".

## АВТООТВЕТИК

### ◆ Воспроизведение предварительно записанного/Вашего собственного приветственного сообщения

Если вы не записываете свое собственное приветственное сообщение, то будет воспроизводиться одно из двух заранее записанных приветственных сообщений. Выбор заранее записанного приветственного сообщения зависит от установки времени записи для входящих сообщений.

Когда выбрано время записи “1 МИНУТ (А)” или “НЕОГРАНИЧЕНО” (30 минут).

- “Здравствуйте, с Вами говорит автоответчик. Оставьте, пожалуйста, Ваше имя и номер телефона. Мы Вам перезвоним.”

Если время записи установлено на “ТОЛЬКО ПРИВЕТ”.

- “Здравствуйте, с Вами говорит автоответчик. Перезвоните нам, пожалуйста. Спасибо за звонок.”

**1** Нажмите **ДЖОЙСТИК** (или наклоните).



**2** Выберите “ УПРАВЛЕН А-ОТВ”.

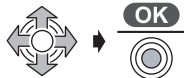

**3** Выберите “ВОСПР ИСХ СООБЩ”.



### ◆ Запись вашего собственного приветственного сообщения

**1** Нажмите **ДЖОЙСТИК** (или наклоните).



**2** Выберите “ УПРАВЛЕН А-ОТВ”.



**3** Выберите “УДАЛИТЬ СООБЩЕН”.



**4** Выберите “УДАЛ ИСХ СООБЩ”.



**5** Выберите “ДА”, после этого на дисплее появится “УДАЛЕНО”.



- Вы также можете удалить ваше собственное приветственное сообщение с помощью нажатия  и последующего выбора “ДА” во время воспроизведения (см. **Воспроизведение предварительно записанного/Вашего собственного приветственного сообщения** на этой странице).

## АВТООТВЕТЧИК

### ◆◆ Выбор количества звонков

Вы можете выбрать количество звонков, которое примет аппарат, прежде чем автоответчик ответит на вызов; Вы можете выбрать от 2 до 7 звонков или режим Авто (для функции **Toll Saver (Сохранение средств)**, как показано ниже).

#### ◆ Функция Toll Saver (При выборе режима "АВТО")

В случае, если Вы звоните на аппарат с телефона, имеющего тональный кнопочный набор:

Если аппарат отвечает на втором звонке, значит имеется, по крайней мере, одно новое сообщение.

Если аппарат отвечает на пятом звонке, значит новых сообщений нет.

**Повесьте трубку, когда услышите четвертый звонок. Это позволит Вам сэкономить на оплате за звонок.**



<p><b>1</b> Нажмите <b>ДЖОЙСТИК</b> (или наклоните).</p> 	<p><b>2</b> Выберите "УПРАВЛЕН А-ОТВ".</p> 	<p><b>3</b> Выберите "НАСТРОЙКА А-ОТВ".</p> 
<p><b>4</b> Выберите "КОЛ-ВО ЗВОНКОВ".</p> 	<p><b>5</b> Выберите "АВТО" или от "2 ЗВОНКОВ" до "7 ЗВОНКОВ", чтобы выбрать количество звонков.</p> 	

- Заводская установка - "4 ЗВОНКОВ".

## Автоответчик



### ◆◆ Входящие/сообщения-памятки

Входящие и сообщения-памятки хранятся в хронологическом порядке. Запись новых сообщений станет невозможной после того, как Вы услышите фразу “Память заполнена”. Для того чтобы оставить больше времени для записи новых сообщений, мы рекомендуем Вам после каждого воспроизведения стирать ненужные сообщения.

	<p>Если записано новое (новые) сообщение (сообщения), на дисплее воспроизводится пиктограмма,  и количество новых сообщений.</p>
---	---

### ◆ Воспроизведение новых входящих/сообщений-памяток

<p><b>1</b> Нажмите <b>ДЖОЙСТИК</b> (или наклоните).</p>	<p><b>2</b> Выберите “ УПРАВЛЕН А-ОТВ”.</p>	<p><b>3</b> Выберите “ВОСПР НОВ СООБЩ”.</p>
		

- Сообщение воспроизводится громкоговорителем. Для переключения на трубку нажмите . Для переключения обратно на громкоговоритель, нажмите .

### ◆ Воспроизведение всех входящих/сообщений-памяток

<p><b>1</b> Нажмите <b>ДЖОЙСТИК</b> (или наклоните).</p>	<p><b>2</b> Выберите “ УПРАВЛЕН А-ОТВ”.</p>	<p><b>3</b> Выберите “ВОСПР ВСЕ СООБЩ”.</p>
		

### ◆ Повторение сообщения при воспроизведении

<p>(Во время воспроизведения сообщения) →</p>	<p><b>1</b> Наклоните <b>ДЖОЙСТИК</b> влево.</p>
	

### ◆ Пропуск сообщения при воспроизведении

<p>(Во время воспроизведения сообщения) →</p>	<p><b>1</b> Наклоните <b>ДЖОЙСТИК</b> вправо.</p>
	

### ◆ Остановка сообщения при воспроизведении

<p>(Во время воспроизведения сообщения) →</p>	<p><b>1</b> Нажмите <b>ЛЕВУЮ ПРОГРАММНУЮ КЛАВИШУ</b>.</p>
	

## АВТООТВЕТЧИК

### ◆ Выбор громкости трубки во время воспроизведения

(Во время воспроизведения сообщения) ➔

**1** Наклоните **ДЖОЙСТИК** вверх или вниз.



### ◆ Стирание одного входящего/сообщения-памятки

(Во время воспроизведения сообщения) ➔

**1** Нажмите **ДЖОЙСТИК**.



**2** Выберите "УДАЛИТЬ".



**3** Выберите "ДА", после этого на дисплее появится "УДАЛЕНО".



- Вы также можете удалить сообщение, нажав  и выбрав затем "ДА" во время воспроизведения (стр.68).

### ◆ Удаление всех входящих/сообщений-памяток

**1** Нажмите **ДЖОЙСТИК** (или наклоните).



**2** Выберите "УПРАВЛЕН А-ОТВ".



**3** Выберите "УДАЛИТЬ СООБЩЕН".



**4** Выберите "УДАЛИТЬ ВСЁ".



**5** Выберите "ДА", после этого на дисплее появится "УДАЛЕНО".



### ◆ Обратный вызов вызывавшего абонента

(Во время воспроизведения сообщения) ➔

**1** Нажмите **ДЖОЙСТИК**.



**2** Выберите "НАБРАТЬ НОМЕР".



## АВТООТВЕТЧИК

### ◆ Редактирование номера для выполнения вызова

(Во время воспроизведения сообщения) →

**1** Нажмите **ДЖОЙСТИК**.

**2** Выберите "РЕДАКТИР. ВЫЗОВ".

**3** Отредактируйте номер телефона. (макс. 24 цифры)

**4** Нажмите **ДЖОЙСТИК**, **РАЗГОВОР** или **ГРОМК СВЯЗЬ**.

### ◆ Включение/Отключение трансляции сообщения автоответчиком

При воспроизведении абоненту Вашего собственного приветственного сообщения, а также при записи сообщения от абонента, Вы можете прослушать его с помощью телефонной трубки.

**1** Нажмите **ДЖОЙСТИК** (или наклоните).

**2** Выберите "УПРАВЛЕН А-ОТВ".

**3** Выберите "НАСТРОЙКА А-ОТВ".

**4** Выберите "КОНТР ПРИВЕТСТВ".





**5** Выберите "ВКЛ." или "ВЫКЛ.".

- Заводская установка - "ВКЛ. ".







## АВТООТВЕТЧИК

### ◆◆ Прямые команды управления автоответчиком





Вы можете управлять работой автоответчика с помощью прямых команд, подаваемых с помощью клавиш набора номера.

<p><b>1</b> Нажмите <b>ДЖОЙСТИК</b> (или наклоните).</p> 	<p><b>2</b> Выберите "☎ УПРАВЛЕН А-ОТВ".</p>  → 	<p><b>3</b> Выберите "ВОСПР НОВ СООБЩ" или "ВОСПР ВСЕ СООБЩ".</p>  → 
--	--	---

Выполните шаги с 1 по 3, описанные выше, а затем:

Нажмите 	Для того, чтобы повторить сообщение.
Нажмите 	Для того, чтобы пропустить сообщение.
Нажмите 	Для того, чтобы остановить воспроизведение сообщения.
Нажмите  	Для того, чтобы стереть одно входящее/сообщение-памятку.*1
Нажмите  	Для того, чтобы стереть все входящие/сообщения-памятки.

Выполните шаги 1 и 2, описанные выше, а затем:

Нажмите 	Для входа в меню настроек автоответчика.
Нажмите 	Для того, чтобы воспроизвести новое входящее/сообщение-памятку.
Нажмите 	Для того, чтобы воспроизвести все входящие/сообщения-памятки.
Нажмите 	Для того, чтобы воспроизвести приветственное сообщение.
Нажмите  	Для того, чтобы записать сообщение-памятку.
Нажмите  	Для того, чтобы записать ваше собственное приветственное сообщение.
Нажмите 	Для того, чтобы включить автоответчик.
Нажмите 	Для того, чтобы остановить воспроизведение или запись сообщения.
Нажмите 	Для того, чтобы выключить автоответчик.
Нажмите  	Для того, чтобы удалить ваше собственное приветственное сообщение.





\*1 Эти функции доступны только во время воспроизведения входящего/сообщения-памятки.

## Автоответчик

### ◆◆ Дистанционное управление с телефона, имеющего тональный кнопочный набор



Вы можете включить автоответчик с любого телефона, имеющего тональный кнопочный набор. Прежде всего Вы должны сохранить в памяти свой код дистанционного управления, воспользовавшись трубкой поблизости от базового блока. 3-значный код дистанционного управления предотвращает несанкционированное использование Вашего автоответчика для прослушивания записанных сообщений.

#### ◆ Включение кода дистанционного управления

<p><b>1</b> Нажмите <b>ДЖОЙСТИК</b> (или наклоните).</p> 	<p><b>2</b> Выберите "УПРАВЛЕН А-ОТВ".</p> 	<p><b>3</b> Выберите "НАСТРОЙКА А-ОТВ".</p> 
<p><b>4</b> Выберите "УСТ ДИСТ КОД".</p> 	<p><b>5</b> Введите 3-значный код дистанционного управления.</p>	<p><b>6</b> Нажмите <b>ДЖОЙСТИК</b>.</p> 

#### ◆ Отключение кода дистанционного управления

Выполните шаги с 1 по 4, описанные выше, а затем:

<p><b>5</b> Нажмите <b>*</b>.</p> 	<p><b>6</b> Нажмите <b>ДЖОЙСТИК</b>.</p> 
---	--

- Заводская установка для кода дистанционного управления – ВЫКЛ.

#### ◆ Дистанционное включение автоответчика

Вы можете управлять работой автоответчика с любого телефона, имеющего тональный кнопочный набор.

<p><b>1</b> Позвоните с телефона, имеющего тональный кнопочный набор, и подождите, пока не будет выполнено 20 звонков.</p>	<p><b>2</b> Введите код дистанционного управления в течение 10 секунд после длинного гудка.</p>
<p><b>3</b> Введите код дистанционного управления после воспроизведения приветственного сообщения.</p>	<p><b>4</b> Нажмите  для запуска справочного меню.          ► Выполняйте указания (см. стр.74).</p>
<p><b>ИЛИ</b></p> <p>Введите нужную прямую команду дистанционного управления (см. следующую стр.).</p>	

- Если Ваш код дистанционного управления не был сохранен, Вы не сможете дистанционно включить автоответчик.



## АВТООТВЕТЧИК

### ◆ Краткая сводка операций дистанционного управления

Вы можете управлять работой автоответчика с любого телефона, имеющего тональный кнопочный набор.

- |  |  |   |
|--|--|---|
| <b>1</b> Позвоните с телефона с тональным кнопочным набором. | <b>2</b> Воспроизведение приветственного сообщения.  | <b>3</b> Введите код дистанционного управления. |
| <b>4</b> Анонсируется количество новых сообщений.            | <b>5</b> Нажмите <b>9</b> для запуска справочного меню.<br>▶ Выполняйте указания (см. следующую страницу). |   |

#### ИЛИ

Введите нужную прямую команду дистанционного управления (см. ниже).

- Для того чтобы пропустить приветственное сообщение, нажмите **\*** во время приветствия в шаге 2.

### ◆ Прямые команды дистанционного управления

После того, как вы ввели код дистанционного управления, вы можете управлять работой автоответчика с помощью прямых команд, как показано ниже, вместо того, чтобы использовать инструкции справочного меню. Для того чтобы в любое время завершить работу в режиме дистанционного управления, повесьте трубку.

Команда	Функция
<b>1</b>	Повторить сообщение (во время воспроизведения)
<b>2</b>	Пропустить сообщение (во время воспроизведения)
<b>4</b>	Воспроизвести новое сообщение
<b>5</b>	Воспроизвести все сообщения
<b>6</b>	Проверить приветственное сообщение
<b>7</b> ▶ <b>Запись</b>	Запись приветственного сообщения
<b>9</b>	Остановка работы
<b>0</b>	Выключение автоответчика
<b>*</b> ▶ <b>4</b>	Стирание отдельного сообщения (во время воспроизведения)
<b>*</b> ▶ <b>5</b>	Стирание всех сообщений
<b>*</b> ▶ <b>6</b>	Стирание приветственных сообщений (во время воспроизведения)
<b>*</b> ▶ <b>□</b>	Отсоединение

## АВТООТВЕТЧИК

---





### ◆ Функция справочного меню

Синтезированный голос даст Вам указания, как работать с аппаратом. Нажмите  после ввода вашего кода дистанционного управления.

- Будет воспроизведено следующее сообщение.
  - “Чтобы повторить сообщение, нажмите 1.”
  - “Чтобы пропустить сообщение, нажмите 2.”
  - “Для воспроизведения новых сообщений, нажмите 4.”
  - “Для воспроизведения всех сообщений, нажмите 5.”
  - “Чтобы сделать запись приветствия, нажмите 7.”
  - “Чтобы закончить запись, нажмите 9.”
  - “Чтобы отключить ответ, нажмите кнопку 0.”
  - “Чтобы стереть индивидуальное сообщения, нажмите \* и 4.”
  - “Чтобы стереть все сообщения, нажмите \* и 5.”
- Справочное меню будет включаться каждый раз после того, как вы нажмете  после воспроизведения или во время воспроизведения.
- Если вы услышите “Память заполнена” после воспроизведения, сотрите какое-либо сообщение или все сообщения (стр.69).

## АВТООТВЕТЧИК

### ◆◆ Запись сохраняемого сообщения

<p><b>1</b> Нажмите <b>ДЖОЙСТИК</b> (или наклоните).</p> 	<p><b>2</b> Выберите "☎ УПРАВЛЕН А-ОТВ".</p> 	<p><b>3</b> Выберите "ЗАПИСЬ".</p> 
<p><b>4</b> Выберите "ЗАП УВЕДОМЛЕН".</p> 	<p><b>5</b> Запишите сохраняемое сообщение 20 см от микрофона.</p>	<p><b>6</b> Нажмите <b>ДЖОЙСТИК</b>.</p> 

### ◆◆ Запись Вашего телефонного разговора

Если Вы собираетесь записать двусторонний телефонный разговор, Вам следует уведомить своего абонента о том, что разговор записывается.

<p>(Во время разговора) →</p>	<p><b>1</b> Нажмите <b>ДЖОЙСТИК</b> два раза для того чтобы начать запись; после этого на дисплее появится сообщение "ИДЕТ ЗАПИСЬ".</p> 	<p><b>2</b> Нажмите <b>ДЖОЙСТИК</b>, чтобы остановить запись.</p> 
-------------------------------	---	---

#### \*ПРИМЕЧАНИЕ

После нажатия клавиши **АОН** автоответчик не работает.

## Использование клипсы для ношения трубки на ремне

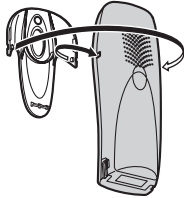

Как снять клипсу для ношения на ремне.



Вы можете закрепить трубку на ремне или на кармане с помощью клипсы.

## Дополнительная гарнитура

Подключив дополнительную гарнитуру, вы можете говорить по телефону, не снимая трубки. Следует использовать только гарнитуру Panasonic KX-TCA89EX. При использовании гарнитуры громкоговорящая связь не работает. Для использования громкоговорящей связи отсоедините гарнитуру.



Гнездо для подключения гарнитуры

### ◆ Подключение дополнительной гарнитуры телефона к трубке

Откройте крышку гнезда гарнитуры на трубке и подсоедините гарнитуру, как показано на рисунке.

## Установка на стене

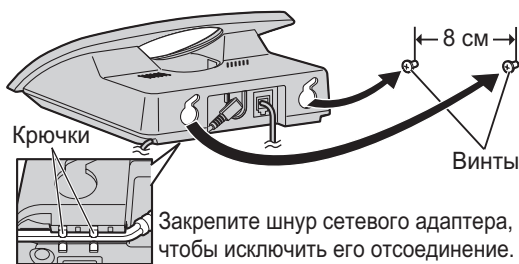

Данный аппарат может быть установлен на стене.

- Вверните в стену шурупы. Расстояние по горизонтали между центрами отверстий для шурупов должно быть 8 см.
- Подсоедините сетевой адаптер и телефонный шнур.
- Расположите провода, как показано на рисунке, а затем установите аппарат.

- Убедитесь, что шурупы надежно вкручены в стену.

### Шаблон для установки аппарата на стене

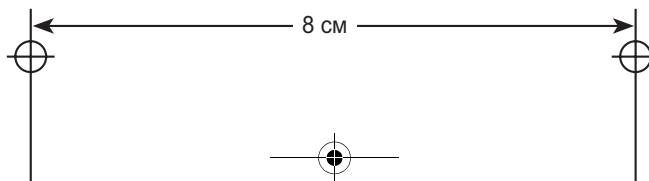

## Прежде чем обращаться за помощью

Если у вас возникли какие-либо проблемы с использованием вашего аппарата, то вам следует отключить его от телефонной розетки и подключить вместо него исправный телефон.

Если исправный телефон все равно не работает должным образом, то обратитесь в отдел обслуживания клиентов вашей телефонной компании.

Если он работает нормально, то проблема, вероятно, вызвана неисправностью в вашем аппарате.

В этом случае обратитесь к вашему поставщику за консультацией. Ваша телефонная станция может потребовать оплату за обслуживание вашего аппарата, если он был поставлен другой службой.

**Отключите, затем включите питание (телефонная трубка) / Отключите, затем подключите сетевой адаптер (базовый блок)**

Проблема	Возможная причина	Решение	Страница
Аппарат не работает.	<ul style="list-style-type: none"> <li>• Батареи не установлены должным образом.</li> <li>• Сетевой адаптер базового блока не подключен должным образом.</li> </ul>	<ul style="list-style-type: none"> <li>• Установите батареи правильно.</li> <li>• Отсоедините, а затем снова подсоедините сетевой адаптер.</li> </ul>	стр.10
На дисплее ничего не отображается.	<ul style="list-style-type: none"> <li>• Трубка не включена.</li> </ul>	<ul style="list-style-type: none"> <li>• Включите питание.</li> </ul>	стр.12
На дисплее ничего не отображается даже в том случае, если аккумулятор заряжен.	<ul style="list-style-type: none"> <li>• Низкий заряд аккумуляторных батарей.</li> </ul>	<ul style="list-style-type: none"> <li>• Подзарядите аккумуляторные батареи в течение не менее 15 минут.</li> </ul>	стр.10
Трубка не включается.	<ul style="list-style-type: none"> <li>• Не установлены аккумуляторные батареи.</li> <li>• Аккумуляторные батареи разряжены.</li> </ul>	<ul style="list-style-type: none"> <li>• Вставьте две аккумуляторные батареи, поставляемые в комплекте с аппаратом.</li> <li>• Установите трубку на базовый блок и подключите сетевой адаптер к базовому блоку и к розетке сети переменного тока (полное время зарядки 7 часов).</li> </ul>	стр.10

## Прежде чем обращаться за помощью

Проблема	Возможная причина	Решение	Страница
Пиктограмма уровня заряда батареи не показывает, что происходит зарядка.	• Загрязнились зарядные контакты.	• Зачистите зарядные контакты/ контакты батарей и произведите повторную зарядку.	стр.11
	• Базовый блок не включен.	• Подключите сетевой адаптер к базовому блоку и к розетке электросети переменного тока.	стр.10
Часы отстают (спешат).	• Отказ питания.	• Настройте дату/время с трубки №1.	стр.13
⚠ пиктограмма мигает.	• Трубка не зарегистрирована на базовом блоке. • Трубка за пределами зоны приема базового блока. • Нет питания на базовом блоке.	• Зарегистрируйте трубку на базовом блоке. • Переместите трубку ближе к базовому блоку. • Подключите сетевой адаптер к базовому блоку и к розетке электросети переменного тока.	стр.55 стр.10
В трубке слышен сигнал "занято" при нажатии 	• Трубка за пределами зоны приема базового блока. • Используется другая трубка.	• Переместите трубку ближе к базовому блоку. • Подождите, пока другой пользователь завершит вызов.	
Нет тонального сигнала готовности.	• Телефонная линия не подключена.	• Подключите телефонный шнур к телефонной розетке.	стр.10
		• Отключите и снова включите питание.	стр.12
Не выполняется набор номера.	• Неправильная установка режима набора номера.	• Проверьте правильность установки режима набора номера.	стр.49
	• Включен режим запрещения вызова.	• Отключите этот режим.	стр.44
	• Для конкретного набранного вами номера установлено ограничение.	• Удалите номер из списка номеров с ограничением вызова.	стр.50
	• Включен режим блокировки клавиатуры.	• Отключите режим блокировки клавиатуры.	стр.16

## Прежде чем обращаться за помощью

Проблема	Возможная причина	Решение	Страница
Трубка не звонит.	<ul style="list-style-type: none"> <li>Отключен звонок.</li> </ul>	<ul style="list-style-type: none"> <li>Установите для звонка 1 из 6 уровней громкости.</li> </ul>	стр.41
Повторный набор последнего номера не работает.	<ul style="list-style-type: none"> <li>Номер содержит более 24 цифр.</li> </ul>	<ul style="list-style-type: none"> <li>Наберите номер вручную.</li> </ul>	стр.17
На дисплей не выводится номер вызывающего абонента.	<ul style="list-style-type: none"> <li>Услуга не предоставляется.</li> <li>Вызывающий абонент заблокировал информацию.</li> </ul>	<ul style="list-style-type: none"> <li>Услуга идентификации вызывающего абонента (Caller ID) должна быть согласована в телефонной компании.</li> </ul>	стр.19
 пиктограмма мигает.	<ul style="list-style-type: none"> <li>Низкий заряд аккумуляторных батарей.</li> </ul>	<ul style="list-style-type: none"> <li>Подзарядите аккумуляторные батареи.</li> </ul>	стр.10
Не удается зарегистрировать трубку на базовом блоке.	<ul style="list-style-type: none"> <li>Трубка уже зарегистрирована на максимальном числе базовых блоков.</li> <li>На базовом блоке уже зарегистрировано максимальное число трубок.</li> <li>Введен неверный PIN-код (по умолчанию 0000).</li> <li>Местные электрические помехи.</li> </ul>	<ul style="list-style-type: none"> <li>Отмените регистрацию неиспользуемых базовых блоков на трубке.</li> <li>Отмените регистрацию неиспользуемых трубок на базовом блоке.</li> <li>Если вы забыли PIN-код, свяжитесь с сервисным центром компании Panasonic.</li> <li>Переместите базовый блок/трубку подальше от источников электрических помех (например, телевизора, радиоприемника и т.п.).</li> </ul>	стр.56 стр.56 стр.52 стр.5

## Прежде чем обращаться за помощью

### Автоответчик

Проблема	Возможная причина	Решение	Страница
Автоответчик включен, но входящие сообщения не записываются.	<ul style="list-style-type: none"> <li>Если продолжительность записи определяется выбором "ТОЛЬКО ПРИВЕТ".</li> <li>Память заполнена до конца (30 минут или 64 сообщения).</li> </ul>	<ul style="list-style-type: none"> <li>Выберите "1 МИНУТ (А)" или "НЕОГРАНИЧЕНО".</li> <li>Сотрите несколько сообщений или все сообщения.</li> </ul>	<p>стр.65</p> <p>стр.69</p>
Вам не удается управлять работой автоответчика с телефона, имеющего тональный кнопочный набор.	<ul style="list-style-type: none"> <li>Введен неправильный код дистанционного управления.</li> <li>Слишком короткий сигнал, чтобы включить аппарат.</li> <li>Автоответчик выключен.</li> </ul>	<ul style="list-style-type: none"> <li>Введите правильный код дистанционного управления.</li> <li>Нажимайте кнопки четко.</li> <li>Включите автоответчик.</li> </ul>	<p>стр.72</p> <p>стр. 64, 72</p>
Вы не можете управлять работой автоответчика при помощи телефонной трубки.	<ul style="list-style-type: none"> <li>Работой автоответчика управляет кто-то другой.</li> <li>Вы находитесь слишком далеко от базового блока.</li> </ul>	<ul style="list-style-type: none"> <li>Повторите попытку после того, как другой пользователь завершит работу.</li> <li>Переместитесь ближе к базовому блоку.</li> </ul>	
Во время записи приветственного сообщения устройство начинает звонить и останавливает запись.	<ul style="list-style-type: none"> <li>Принимается вызов.</li> </ul>	<ul style="list-style-type: none"> <li>Для того чтобы ответить на вызов, нажмите <b>РАЗГОВОР</b>. Запись останавливается не закончившись. Повесьте трубку, после чего начните сначала.</li> </ul>	
Во время воспроизведения устройство начинает звонить и останавливает воспроизведение.	<ul style="list-style-type: none"> <li>Принимается вызов.</li> </ul>	<ul style="list-style-type: none"> <li>Для того чтобы ответить на вызов, нажмите <b>РАЗГОВОР</b>.</li> </ul>	



## Важные сведения

Установленный производителем срок службы изделия равен 7 годам с даты производства при условии, что изделие используется в строгом соответствии с настоящей инструкцией по эксплуатации и применимыми техническими стандартами.

### Сетевой адаптер

На основании положений параграфа 2 Статьи 5 Закона Российской Федерации "О защите прав потребителей" производитель настоящим устанавливает срок эксплуатации сетевого адаптера в течение 7 лет с даты изготовления при условии, что сетевой адаптер применяется в строгом соответствии с требованиями документации и действующих технических стандартов.

### Меры предосторожности:

1. Запрещается изменять, модифицировать или ремонтировать сетевой адаптер.
2. Запрещается вынимать или вставлять кабель питания влажными руками.
3. Запрещается наступать на кабель питания, располагать его там, где он или разъем питания могут быть повреждены.
4. Запрещается применять сетевой адаптер в местах, подверженных воздействию воды или сильно загрязненным местах.
5. Запрещается устанавливать сетевой адаптер в таких местах, где он может легко упасть или быть поврежденным сильным колебанием.
6. Запрещается применять сетевой адаптер в сетевых розетках с некачественным соединением.
7. Запрещается применять сетевой адаптер для работы с напряжением питания, отличным от 230 В переменного тока.
8. Запрещается применять сетевой адаптер с любым другим оборудованием.
9. Регулярно удаляйте любую грязь с кабеля питания.
10. Если аппарат не эксплуатируется в течение продолжительного времени (несколько месяцев и более), отсоедините сетевой адаптер от розетки сети питания переменного тока.

### Аккумулятор:

На основании положений параграфа 2 Статьи 5 Закона Российской Федерации "О защите прав потребителей" производитель настоящим устанавливает срок эксплуатации аккумулятора в течение 500 циклов зарядки - разрядки с даты изготовления при условии, что аккумулятор применяется в строгом соответствии с требованиями документации и действующих технических стандартов.

### Меры предосторожности:

Для снижения риска возгорания или нанесения повреждений прочитайте и соблюдайте данные указания:

1. Применяйте аккумуляторы только установленного образца.
2. Запрещается бросать аккумуляторы в огонь. Они могут взрываться. Изучите местные правила утилизации отходов в отношении специальных указаний по утилизации аккумуляторов.

## Важные сведения

---

3. Запрещается открывать или разбирать аккумулятор. Вытекающий электролит обладает коррозионным действием и может вызвать ожоги или повреждения глаз или кожи. При попадании в пищеварительный тракт электролит может вызвать отравление.
4. Уделяйте особое внимание обращению с аккумуляторами, чтобы не допустить короткого замыкания клемм аккумулятора с электропроводными материалами, например, кольцами, браслетами и ключами. Аккумулятор и/или изделие из электропроводного материала могут перегреться и вызвать ожоги.
5. Заряжайте аккумулятор, входящий в комплект поставки или идентифицированный для применения с данным изделием, только в соответствии с указаниями и ограничениями, представленными в настоящем Руководстве.
6. При неправильно проведенной замене аккумулятора возникает опасность взрыва. Заменяйте только таким же аккумулятором или аккумулятором эквивалентного типа, рекомендованным производителем.

### ВНИМАНИЕ!

Настоящий беспроводной телефонный аппарат не защищен от несанкционированного подключения к радиоканалу: «микротелефонная трубка – базовый блок».

Для исключения несанкционированного подключения рекомендуется совместно с БТА применять сертифицированные Госкомсвязью России устройства защиты абонентской линии.

## Телефонная книга

♦♦ Таблица знаков телефонной книги

Кнопки	Русский (АБВ)	Цифры (0–9)	Алфавит (ABC)	Греческий (ΑΒΓ)	Расширенный 1 (AĀĀ)	Расширенный 2 (SŠŠ)
1	Пробел # & ' ( ) * , - . / 1	1	Пробел # & ' ( ) * , - . / 1			
ABC 2	А Б В Г 2	2	ABC 2 abc 2	Α Β Γ 2	AĀĀĀĀĀÆΒCÇ 2 aāáâãäåæbcç 2	ĀĀĀĀΒCČ 2 aāĀĀbcČ 2
DEF 3	Д Е Ж З 3	3	DEF 3 def 3	Δ Ε Ζ 3	DĚĚĚĚĚF 3 dĕeéěĕf 3	DĚĚĚĚĚF 3 dĕeéĕf 3
GHI 4	И Й К Л 4	4	GHI 4 ghi 4	Η Θ Ι Λ 4	GǦHIĪĪĪĪ4 gǧhiĪĪĪĪ4	GHIĪ 4 ghiĪ 4
JKL 5	М Н О П 5	5	JKL 5 jkl 5	Κ Λ Μ 5	JKL 5 jkl 5	JKLĻĻĻ 5 jklĻĻĻ 5
MNO 6	Р С Т У 6	6	MNO 6 mno 6	Ν Ξ Ο 6	MÑŃOóOöOø 6 mñňoóoöoø 6	MÑŃOóOöOø 6 mñňoóoöoø 6
PQRS 7	Ф Х Ц Ч 7	7	PQRS 7 pqrs 7	Π Ρ Σ 7	PQRSß 7 pqrsß 7	PQRŘŘSŠ 7 pqrŘřsš 7
TUV 8	Ш Щ Ъ Ы 8	8	TUV 8 tuv 8	Τ Υ Φ 8	TUÛÜÜÜÜV 8 tuùúúúúv 8	TŤUÛÜÜÜV 8 tťuùúúúv 8
WXYZ 9	Ь Э Ю Я 9	9	WXYZ 9 wxyz 9	Χ Ψ Ω Ξ 9	WŴXYÛZ 9 wŵxyÛz 9	WXYÛYZŽŽŽ 9 wxyÛyzžžž 9
0	Пробел 0	0	Пробел 0			

• Отсутствуют следующие греческие, русские (кириллица), польские, чешские и словацкие буквы. Затем будет воспроизводиться такая же буква, как прописная (или строчная).  
 а ć ç è í ĩ ħ Ø ř š ŝ ů ŵ Ŷ Ÿ ž ź žž

• Нажмите **(↵\*)**, чтобы изменить размер буквы; Прописная > Строчная, Строчная > Прописная.



## Указатель

<b>Автоматическое начало</b>		<b>Ограничение вызова</b> .....	50
разговора .....	14, 46	Ответ на вызов .....	14
Автоответчик .....	64	Ответ на вызов нажатием любой	
<b>Аккумуляторная батарея</b>		клавиши .....	14
Меры предосторожности .....	5	Отключение микрофона .....	15
Заряд .....	10	Отмена трубки .....	56
Информация .....	11	Отменить базовый блок .....	56
Установка .....	10		
<b>Базовый блок</b>		<b>Пауза в наборе номера</b> .....	18
Выбор .....	57	Передача вызова .....	58
Громкость звонка .....	48	Повторный вызов .....	17
Исходные настройки .....	53	Повторный набор номера .....	17
PIN-код .....	52	Принадлежности .....	4
Сброс .....	52	ПРОГРАММИРУЕМЫЕ клавиши .....	6, 7
<b>Включение/Выключение питания</b> .....	12	<b>Режим набора номера</b> .....	49
Внутренняя связь .....	57	<b>Сетевой адаптер</b> .....	4, 10
Временный переход в режим		Сигнал-памятка .....	38
тонального набора .....	18	Список идентификаторов вызывающих	
Выбор длительности		абонентов	
сигнала «Флэш» .....	49	Удаление .....	24
Вызов конференц-связи .....	58	Редактирование .....	23
Выполнение вызова .....	14	Сохранение .....	23
<b>Громкоговорящая связь</b> .....	15	Список повторного набора номера .....	17
Громкость приемника .....	15	<b>Телефонная книга</b>	
<b>Дата и время</b> .....	13	Копирование .....	59
<b>Дисплей</b>		Клавиши скоростного набора .....	35
Режим ожидания .....	42	Набор номера .....	31
Режим разговора .....	43	Сохранение .....	27
Язык .....	12	Технические характеристики .....	85
Длительность паузы .....	49	<b>Трубка</b>	
Дополнительная трубка .....	76	Громкость звонка .....	41
<b>Запрет вызова</b> .....	44	Дисплей .....	9
<b>Идентификация вызывающего абонента</b>		Исходные настройки .....	47
Количество цифр, выводимых на		Поиск трубки/Поисковый вызов .....	16
дисплей .....	22	PIN-код .....	45
<b>Категория частных звонков</b> .....	26	Регистрация .....	55
<b>Клавиатура</b>		Сброс .....	46
Блокировка .....	16	Тип звонка .....	41
Тональный сигнал .....	42	<b>Уоки-токи</b> .....	61
<b>Клипса для ношения трубки</b>		Установка на стене .....	76
на ремне .....	76	<b>Экстренные вызовы</b> .....	50
<b>Настройка</b> .....	10		
Номер прямого вызова .....	44		

## Техническая информация

### Технические характеристики

<b>Стандарт:</b>	DECT=( <u>D</u> igital <u>E</u> nhanced <u>C</u> ordless <u>T</u> elecommunications – Усовершенствованная цифровая беспроводная телекоммуникация) GAP=( <u>G</u> eneric <u>A</u> ccess <u>P</u> rofile – Общий профиль доступа)
<b>Количество каналов:</b>	120 дуплексных каналов
<b>Диапазон частот:</b>	от 1,88 ГГц до 1,9 ГГц
<b>Дуплексная связь:</b>	TDMA (Time Division Multiple Access – Множественный доступ с временным разделением каналов)
<b>Разнос каналов:</b>	1728 кГц
<b>Скорость передачи:</b>	1152 кбит/с
<b>Модуляция:</b>	GFSK (Gaussian Frequency Shift Keying – Частотная манипуляция с гауссовой фильтрацией)
<b>Мощность передачи радиосигнала:</b>	Приблизительно 250 мВт
<b>Кодирование речи:</b>	ADPCM (Adaptive Differential Pulse Code Modulation – Адаптивная дифференциальная импульсно-кодовая модуляция) 32 кбит/с
<b>Источник питания:</b>	Сетевой адаптер 220 – 240 В, 50 Гц
<b>Потребляемая мощность, базовый блок:</b>	Режим ожидания: Приблизительно 3,5 Вт Максимум: Приблизительно 9,2 Вт
<b>Условия эксплуатации:</b>	5 - 40 °С, относительная влажность воздуха 20 - 80 % (без образования конденсата)
<b>Размеры и масса (вес):</b>	
<b>Базовый блок:</b>	Приблизительно (58 мм x 128 мм x 105 мм) x 200 г
<b>Трубка:</b>	Приблизительно (143 мм x 48 мм x 32 мм) x 125 г

- Технические характеристики могут изменяться.
- Иллюстрации, использованные в настоящем руководстве, могут незначительно отличаться от вашего аппарата.

### Соединения:

Устройство не будет работать при отключении электроэнергии. Мы рекомендуем вам подключить к той же линии стандартный телефонный аппарат на случай отключения электроэнергии.

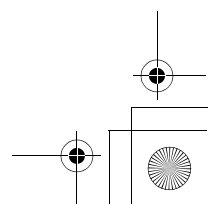
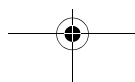
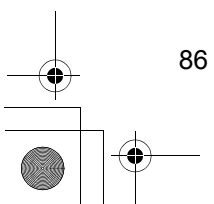
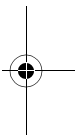
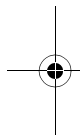
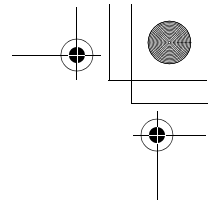
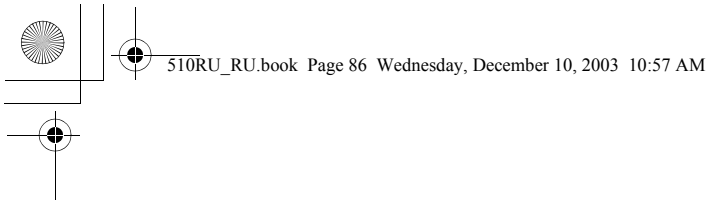

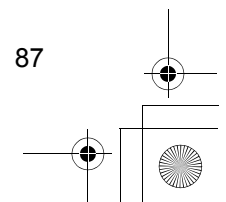
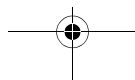
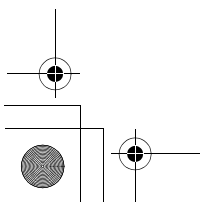
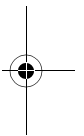
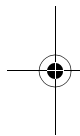
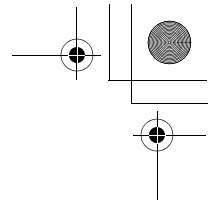
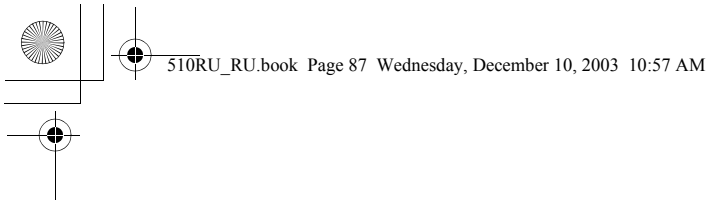

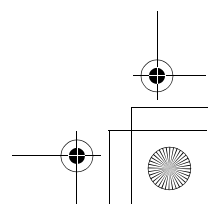
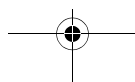
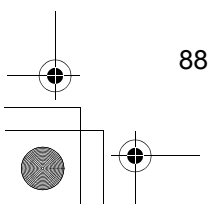
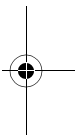
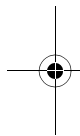
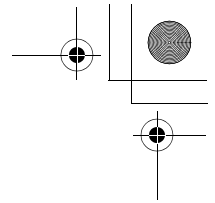
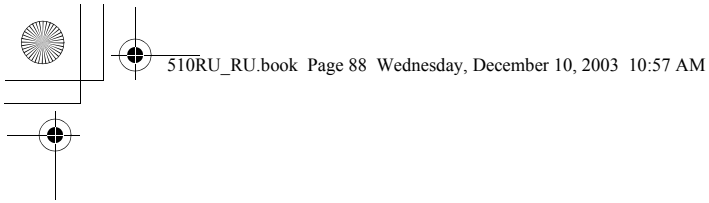



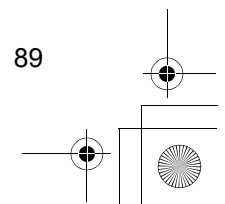
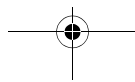
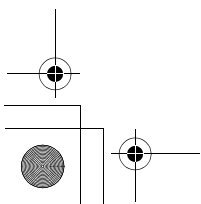
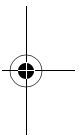
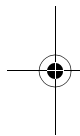
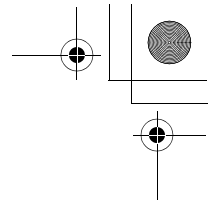
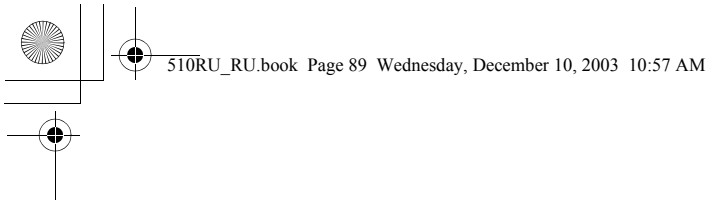

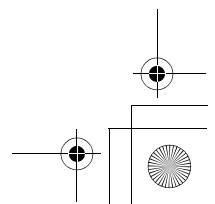
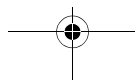
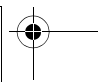
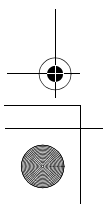
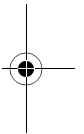
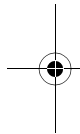
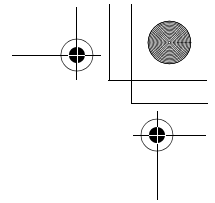
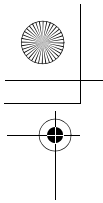

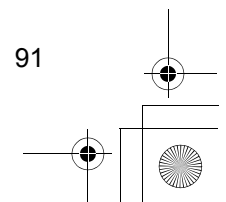
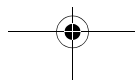
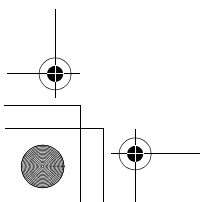
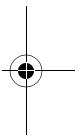
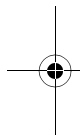
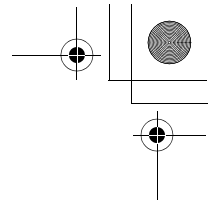
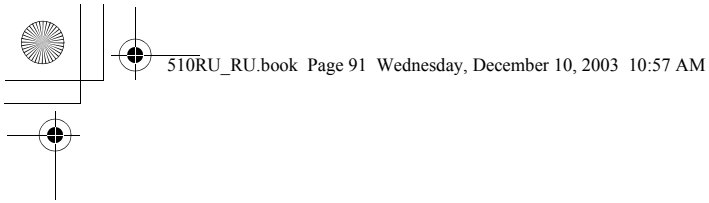

**При обращении за справками укажите**

Заводской номер

Дату покупки

(см. на нижней стороне устройства)

Наименование и адрес дилера

Телефон службы поддержки клиентов **Customer Care Helpline Тел.: (095) 725-05-65**

**CE0436**

1999/5/EC

**Панасоник Коммуникейшнс Ко., Лтд.**

1-62, 4-чоме, Миношима, Хаката-ку, Фукуока 812-8531, Япония

**Panasonic Communications Co., Ltd.**

1-62, 4-chome, Minoshima, Hakata-ku, Fukuoka 812-8531, Japan

**PQQX13791YA** D0703-1123