

# PROLOGY



Модель: DVD-200



**Переносной проигрыватель  
DVD, VCD, CD, CD-R, MP3 дисков**

**Системы цветности PAL/NTSC**

**Системы звука Dolby Digital/Dolby Pro Logic/DTS/MPEG**

**3 видеорежима для обычных и широкоформатных мониторов**

**Повышенная виброустойчивость DVD/CD-транспорта**

**Дистанционное управление на ИК-лучах**

**Возможность подключения выносного приемника сигналов ДУ**

**Многоязычное экранное меню**

**Композитный видеовыход**

**Стереовыход линейного уровня**

**Коаксиальный выход цифрового аудиосигнала**

**Возможность питания от сети переменного тока и от бортовой сети  
автомобиля**

**Руководство пользователя**

## Особенности проигрывателя

### Совместимость с дисками PAL DVD (Video CD) и NTSC DVD (Video CD).

Данный проигрыватель может воспроизводить диски, записанные в формате PAL или NTSC.

- В данном проигрывателе одна большая интегральная схема (БИС) объединяет все основные электронные схемы проигрывателя дисков DVD и включает в себя декодер MPEG2, цифро-аналоговый преобразователь видеосигнала и декодеры аудиосигнала.
- Стерефонические аналоговые выходы аудиосигнала левого и правого каналов предназначены для соединения с входами (AUX) головного устройства автомобильной звуковоспроизводящей системы. На видеовыход проигрывателя подается полный видеосигнал.
- Входящий в комплект проигрывателя пульт дистанционного управления позволяет управлять многофункциональным программным обеспечением (выбор языка звукового сопровождения и языка субтитров, выбор угла (камеры) просмотра и т.д.) и всеми базовыми функциями проигрывателя.

## Безопасное использование устройства

### Во время движения

При воспроизведении желательно установить такой уровень громкости, который не заглушал бы окружающие звуки и не мешал нормально ориентироваться на дороге в существующих условиях дорожного движения.

### Во время мойки машины

Никогда не подвергайте данный проигрыватель воздействию воды или высокой влажности. Это может привести к короткому замыканию, возгоранию или другому его повреждению.

### Во время стоянки

Во время стоянки автомобиля на солнце внутри его салона может значительно повыситься температура. Перед тем, как использовать проигрыватель для воспроизведения, подождите, пока температура внутри салона автомобиля не понизится.

### Использование подходящего источника питания

Для подачи питания на данный проигрыватель должен использоваться источник питания постоянного тока с напряжением 12 В и заземлением минусовой клеммы аккумуляторной батареи.

### Защита механизма проигрывателя

Никогда не вставляйте никакие посторонние объекты в отсек диска данного проигрывателя. Несоблюдение данного требования может привести к повреждению прецизионного механизма данного проигрывателя.

### Обслуживание в авторизованных сервисных центрах

Никогда не пытайтесь разобрать или самостоятельно настроить данный проигрыватель. Для ремонта обращайтесь только к квалифицированным специалистам авторизованного сервисного центра.

### Установка проигрывателя

Данный проигрыватель должен устанавливаться только в горизонтальном положении. Передняя сторона проигрывателя может быть поднята вверх под удобным углом, но этот угол не должен превышать 30°.

# Содержание

---

<b>Меры безопасности</b> .....	<b>4</b>
<b>Информация по использованию дисков</b> .....	<b>5</b>
<b>Установка проигрывателя</b> .....	<b>6</b>
<b>Электрические подключения проигрывателя</b> .....	<b>7</b>
<b>Пульт дистанционного управления</b> .....	<b>8</b>
Подготовка пульта дистанционного управления к работе .....	10
Загрузка дисков DVD/VCD/CD .....	10
Удаление диска из проигрывателя .....	10
<b>Основные функции управления</b> .....	<b>11</b>
Функция OSD (экранный дисплей) .....	13
Функция выбора языка звукового сопровождения .....	14
Функция меню (только для дисков DVD) .....	15
Функция меню Названий (только для дисков DVD) .....	15
Функция выбора языка субтитров (только для дисков DVD) .....	15
Функция выбора угла просмотра (только для дисков DVD) .....	15
Воспроизведение диска MP3 .....	15
<b>Настройка проигрывателя</b> .....	<b>17</b>
Начальная настройка .....	17
Меню GENERAL SETUP .....	17
Меню SPEAKER SETUP .....	19
Меню AUDIO SETUP .....	19
Меню PREFERENCE SETUP .....	20
Таблица настроек по умолчанию .....	22
<b>Технические характеристики</b> .....	<b>23</b>

## Меры безопасности

---

### **Осторожно:**

Данный автомобильный проигрыватель DVD является лазерным устройством класса I. В данном проигрывателе используется лазерный луч, который при прямом воздействии может быть опасен. При использовании проигрывателя DVD всегда следуйте инструкциям по его эксплуатации. Использование любых элементов управления, настроек или процедур каким-либо образом, не соответствующим тем инструкциям, которые приводятся в данном Руководстве, может привести к попаданию под опасное излучение. Никогда не открывайте корпус проигрывателя и не осуществляйте его ремонт самостоятельно. Для ремонта обращайтесь только к квалифицированным специалистам.

### **Предупреждение:**

- Для снижения риска возгорания или поражения электрическим током не подвергайте данный проигрыватель воздействию дождя или влажности.
- Для снижения риска возгорания или поражения электрическим током, а также снижения недопустимых помех, используйте только рекомендованные комплектующие.
- Данный проигрыватель предназначен для непрерывного использования.

Данное устройство включает в себя технологии, защищенные законом об авторском праве. Правами на данные технологии, защищенные некоторыми патентами США, и на другую интеллектуальную собственность обладает компания Macrovision Corporation и другие владельцы прав. Использование данных защищенных авторским правом технологий возможно только с разрешения компании Macrovision Corporation. Данное устройство предназначено только для домашнего или ограниченного просмотра, если другое не разрешено

компанией Macrovision Corporation. Изменение конструкции или разборка данного устройства запрещены.

### **Информация по региональному использованию**

Данный мобильный проигрыватель DVD разработан и изготовлен для воспроизведения дисков DVD в соответствии с записанной на них информацией по региональному использованию. Если номер региона, указанный на диске DVD не соответствует номеру региона данного мобильного проигрывателя DVD, такой диск не может воспроизводиться на данном проигрывателе.

# Информация по использованию дисков



**DVD**  
Диск диаметром 12 см  
(только односторонние  
диски)



**Video CD**  
Диск диаметром 12 см



**CD**  
Диск диаметром 12 см



**MP3**  
Диск диаметром 12 см

## Данный проигрыватель не может воспроизводить следующие диски:

- DVD-ROM
- DVD-R/DVD-RAM
- CDV
- CD-G

## Обращение с дисками и очистка

- Грязные, пыльные, поцарапанные и покоробленные диски могут вызывать сбои во время воспроизведения.
- Никогда не помещайте на диски наклейки и не царапайте диски.
- Никогда не изгибайте диски.
- Для предотвращения повреждения всегда храните диски в коробках, когда они не используются для воспроизведения.
- Никогда не храните диски в следующих местах:
  1. В местах попадания прямых солнечных лучей.
  2. В местах высокой влажности или там, где много грязи или пыли.
  3. Около отопителя автомобиля.
  4. На сиденьях или приборной панели автомобиля.

## Очистка дисков

Для очистки поверхности дисков используйте сухую мягкую ткань. Если поверхность диска сильно загрязнена, для очистки используйте мягкую ткань, слегка смоченную в изопропиловом спирте.

Никогда не используйте бензин, растворители или средства для очистки виниловых грампластинок, так как они могут повредить поверхность диска.

## Примечание:

Со временем на поверхности дисков могут появляться царапины (которые, однако, не делают диск непригодным для использования). Появление царапин зависит от обращения с дисками и условий их использования. Имейте в виду, что появление таких царапин не свидетельствуют о какой-либо неисправности проигрывателя.

Сторона с надписями  
должна быть сверху



Не касайтесь  
рабочей поверхности  
диска



Не изгибайте  
диск

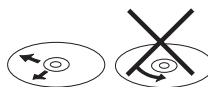

Протирайте поверхность диска  
только от центра к краям

## Установка проигрывателя

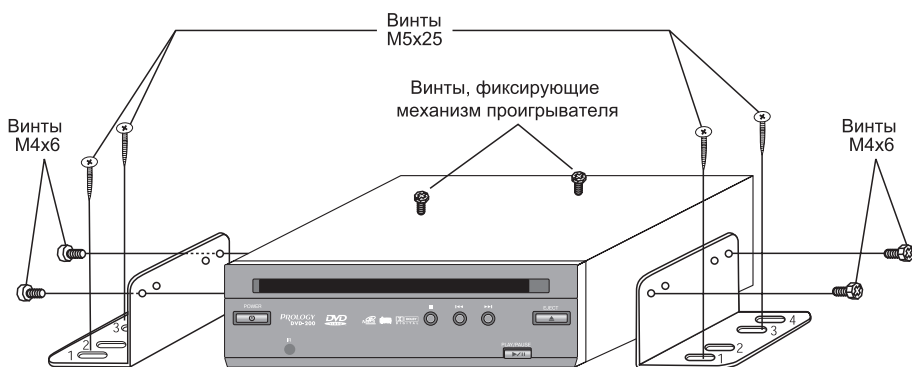

### Примечания:

1. Прежде всего, выкрутите два транспортировочных винта, которые фиксируют механизм проигрывателя. Затем винтами M4x6 закрепите с двух сторон проигрывателя кронштейны. Для закрепления проигрывателя на месте используйте винты M5x25.
2. Кронштейны, с помощью которых устанавливается проигрыватель, позволяют выбрать точное место установки - они допускают смещение винтов M5x25 налево и направо. Как показано на рисунке выше, для совмещения кронштейнов могут быть выбраны отверстия 1 и 3 или отверстия 2 и 4.

# Электрические подключения проигрывателя

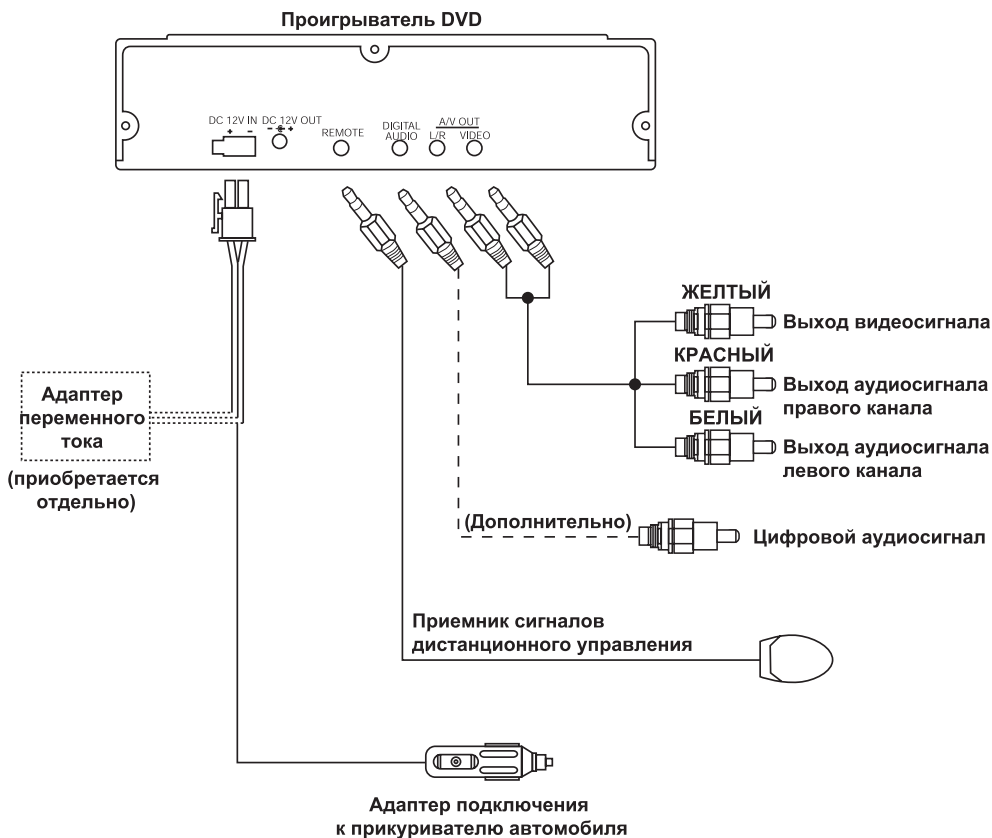



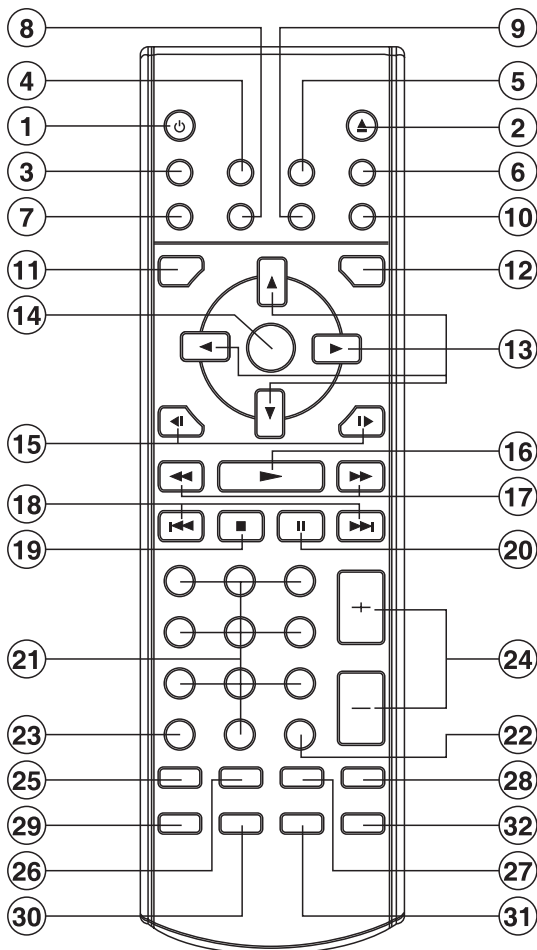















# Пульт дистанционного управления





## Пульт дистанционного управления

- 1  POWER Нажимайте данную кнопку для включения или выключения проигрывателя.
- 2 EJECT Нажимайте данную кнопку для удаления диска из проигрывателя.
- 3 MUTE Нажимайте данную кнопку для отключения звука.
- 4 SUBTITLE Данная кнопка используется для переключения языка субтитров, если на диске DVD записаны субтитры на нескольких языках.
- 5 ANGLE Данная кнопка используется для изменения угла просмотра сцены, если на диске DVD имеется запись, сделанная с нескольких камер (под разными углами)
- 6 DISPLAY Нажимайте данную кнопку для вывода на экран во время воспроизведения статистической информации о диске.
- 7 PBC Данная кнопка позволяет переключаться между режимами PBC ON и PBC OFF при воспроизведении диска VCD.
- 8 SETUP Нажимайте данную кнопку для получения доступа к меню настройки SETUP.
- 9 PAL/NTSC Данная кнопка позволяет переключать проигрыватель между режимами PAL и NTSC.
- 10 AUDIO Данная кнопка используется для переключения дорожки звукового сопровождения при воспроизведении дисков DVD, имеющих запись нескольких дорожек звукового сопровождения. Также данная кнопка позволяет переключать режим звука при воспроизведении дисков VCD/CD.
- 11 TITLE Нажимайте данную кнопку для получения доступа к меню Названий (Title), которые записаны на диске DVD.
- 12 MENU Нажимайте данную кнопку для получения доступа к меню диска DVD.
- 13  /  ,  /  Данные кнопки позволяют перемещаться по системе меню проигрывателя, соответственно, налево, направо, вверх и вниз.
- 14 ENTER Нажимайте данную кнопку для подтверждения выбора дорожки/Части, выбранной с помощью цифровых кнопок пульта дистанционного управления или с помощью кнопки перемещения курсора в меню на экране телевизионного монитора.
- 15  /  Нажимайте данные кнопки для включения режима замедленного воспроизведения в прямом или обратном направлении.
- 16  Нажимайте данную кнопку для воспроизведения диска.
- 17  /  Нажимайте кнопку  для включения ускоренного воспроизведения в прямом направлении. Нажимайте кнопку  для включения ускоренного воспроизведения в обратном направлении.
- 18  /  Нажимайте кнопку  для перехода к следующей дорожке на диске. Нажимайте кнопку  для перехода на одну дорожку назад.
- 19  Нажимайте данную кнопку для остановки воспроизведения.
- 20  Нажимайте данную кнопку для временной остановки воспроизведения.
- 21 0 - 9 Цифровые кнопки.
- 22 10+ Кнопка ввода десятков, используется вместе с цифровыми кнопками.
- 23 CLEAR Нажимайте данную кнопку для того, чтобы стереть неправильно введенную цифру.
- 24 VOLUME +/- Кнопка VOLUME +/- — для повышения или понижения уровня громкости.
- 25 ZOOM Данная кнопка позволяет увеличивать или уменьшать размер изображения.
- 26 RESUME Если данная кнопка нажата в режиме остановки, то воспроизведение диска будет начато именно с той точки, в которой оно было остановлено.
- 27 GOTO Кнопка поиска, используется вместе с цифровыми кнопками.
- 28 STEP Нажимайте данную кнопку для остановки изображения на следующем кадре.
- 29 RANDOM Нажимайте данную кнопку для воспроизведения дорожек диска в случайном порядке.
- 30 PROGRAM Нажимайте данную кнопку для программирования порядка воспроизведения дорожек диска.
- 31 REPEAT Данная кнопка позволяет переключить проигрыватель в режим повторного воспроизведения.
- 32 A-B Данная кнопка позволяет повторно воспроизводить определенный участок записи.

# Пульт дистанционного управления

## Подготовка пульта дистанционного управления к работе

### Установка батареек

1. Откройте крышку отсека батареек.
2. Установите в пульт две батарейки типа AAA, соблюдая полярность "+" и "-", которая маркирована на батарейках и внутри отсека батареек на пульте дистанционного управления.
3. Закройте крышку отсека батареек.

### Использование пульта дистанционного управления

Направляйте пульт дистанционного управления на приемник сигналов дистанционного управления на передней панели проигрывателя (метка IR).  
Угол управления: Около 30° в каждую сторону от прямого направления на приемник сигналов дистанционного управления, находящийся на передней панели проигрывателя (IR).

**Для предотвращения повреждения проигрывателя обязательно следуйте схеме его подключения, которая показана на странице 7.**

### Загрузка дисков DVD/VCD/CD

1. Поверните ключ в замке зажигания автомобиля в положение ACC (Accessory).
2. Нажмите кнопку включения питания POWER (1).
3. Загрузите диск в отсек (2) рабочей стороной вниз (сторона с надписями должна быть вверх).
4. Проигрыватель начинает воспроизведение автоматически.

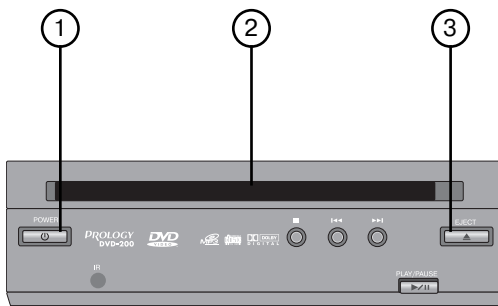

### Удаление диска из проигрывателя

Для удаления диска из проигрывателя нажмите кнопку  (EJECT)(3).

# Основные функции управления

## Остановка воспроизведения

- Для остановки воспроизведения временно нажмите кнопку ■ (остановка). Нажатие кнопки ▶ (воспроизведение) позволит продолжить обычное воспроизведение диска.
- Двукратное нажатие кнопки ■ (остановка) приведет к остановке воспроизведения и возвращению проигрывателя к начальной дорожке/Части диска.

## Ускоренное воспроизведение в прямом и обратном направлении

Нажмите кнопку ►► или кнопку ◀◀ во время воспроизведения. Каждое последующее нажатие данной кнопки позволит циклически изменять скорость воспроизведения диска в прямом и обратном направлении. Изменение скорости воспроизведения зависит от типа воспроизводимого диска.

### DVD:

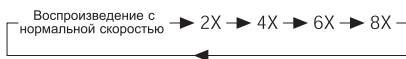

### VCD/CD:

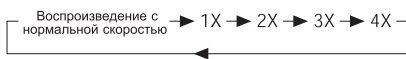

### MP3:



## Пропуск дорожек диска

Для пропуска дорожек диска во время воспроизведения нажимайте кнопки SKIP ►►/◀◀ на пульте дистанционного управления или кнопки ◀/► на передней панели проигрывателя.

Нажимайте кнопку ►► для перехода к следующей дорожке диска или кнопку ◀◀ для возвращения на одну дорожку назад.

**Примечание:** Кнопки ►►/◀◀ могут не функционировать при воспроизведении некоторых дисков VCD 2.0 (PCB - управление воспроизведением).

## Замедленное воспроизведение

Во время воспроизведения диска нажмите кнопки ►/◀.

Каждое последующее нажатие данных

кнопок позволяет циклически изменять скорость замедленного воспроизведения диска в прямом и обратном направлении. Изменение скорости воспроизведения зависит от типа воспроизводимого диска.

### DVD:



## Пауза воспроизведения (просмотр неподвижного изображения)

Для временной остановки воспроизведения нажмите кнопку II. Для возобновления обычного воспроизведения нажмите еще раз кнопку ►.

## Кнопка MUTE

Данная кнопка позволяет отключить звук, не останавливая при этом воспроизведение диска. Повторное нажатие кнопки MUTE позволит восстановить воспроизведение с прежним уровнем громкости.

## Повторное воспроизведение Для диска DVD:

Нажимайте кнопку REPEAT для выбора режима повторного воспроизведения. Нажатия данной кнопки позволяют циклически переключать режимы повторного воспроизведения в следующем порядке:



## Для диска VCD/CD:

Нажимайте кнопку REPEAT для выбора режима повторного воспроизведения. Нажатия данной кнопки позволяют циклически переключать режимы повторного воспроизведения в следующем порядке:



1. Когда выбран режим REP-ONE, повторно непрерывно будет воспроизводиться текущая дорожка/Часть.
2. При выборе режима REP-ALL повторно непрерывно будут воспроизводиться все дорожки/Части текущего диска.
3. Когда проигрыватель заканчивает воспроизведение последней дорожки/Части

# Основные функции управления

текущего диска, индикация прошедшего времени воспроизведения исчезнет с экрана. Когда выбран режим REPEAT OFF (Повторное воспроизведение выключено), индикация REP-ONE и REP-ALL исчезает с экрана монитора.

4. Функция повторного воспроизведения не может использоваться при воспроизведении дисков VCD 2.0 (когда включена функция PBC).

## Повторное воспроизведение А-В

Функция повторного воспроизведения А-В позволяет повторно воспроизводить определенный участок записи. Нажмите кнопку **А-В** в начале требуемого участка записи, затем нажмите кнопку **А-В** еще раз в конце участка записи. Для возвращения к режиму обычного воспроизведения нажмите кнопку **А-В** еще раз. Каждый раз, когда нажимается данная кнопка, на экране появляется следующая индикация:

A TO B SET A → A TO B SET B → A TO B CANCELLED

## Поиск по диску (функция GOTO)

### Для диска DVD:

Дважды нажмите кнопку GOTO. На экране монитора появится следующее сообщение:

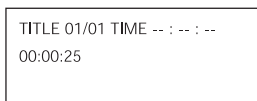

TITLE 01/01 TIME -- : -- : --  
00:00:25

Для выбора нужного места для просмотра введите значение времени (TIME) с помощью цифровых кнопок на пульте дистанционного управления, затем нажмите кнопку ENTER.

### Для диска VCD (функция PBC отключена)/CD:

Дважды нажмите кнопку GOTO. На экране монитора появится следующее сообщение:

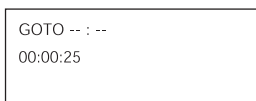

GOTO -- : --  
00:00:25

Для прямого ввода значения времени используйте цифровые кнопки на пульте дистанционного управления.

## Изменение масштаба изображения

Кнопка ZOOM на пульте дистанционного управления позволяет увеличивать или уменьшать размер изображения. Нажимайте кнопку ENTER для переключения между масштабом изображения 1,5, 2,0 и 3,0.

## Воспроизведение в случайном порядке

Нажатие кнопки RANDOM позволяет включить функцию воспроизведения дорожек диска в случайном порядке. На экране в верхнем правом углу появится индикация "SHUFFLE ON" (воспроизведение в случайном порядке включено). Для отмены данного режима нажмите кнопку RANDOM еще раз. На экране появится индикация "SHUFFLE OFF" (воспроизведение в случайном порядке выключено).

## Воспроизведение по программе

В режиме остановки нажмите кнопку PROGRAM. На экран монитора будет выведена индикация "PROGRAM P00:00". Например, нажатие цифровой кнопки 4 и кнопки ► приведет к появлению индикации "PROGRAM P01:04". Это означает, что первой будет воспроизводиться дорожка с номером 4.

## Кнопка Reset

Кнопка Reset находится на передней панели проигрывателя; ее можно нажать только кончиком шариковой ручки или другого подобного инструмента. Кнопка Reset должна нажиматься в следующих случаях:

- При установке устройства после подключения всех проводов.
- Когда не работает ни одна из кнопок.
- Когда на экране появляется символ ошибки.

# Основные функции управления

## Функция OSD (экранный дисплей)

Для вывода содержания воспроизводимого диска на экран монитора нажмите кнопку **DISPLAY** во время воспроизведения.

Пример:

### Диск DVD:

(1) Нажмите кнопку **DISPLAY** первый раз.

```
TITLE 01/03 CHAPTER 002/025
00:02:25
```

На экране для воспроизводимого диска будут показаны:

**TITLE:** номер текущего Названия/общее количество Названий на диске  
**CHAPTER:** номер текущей Части/общее количество Частей данного Названия  
Время воспроизведения

(2) Нажмите кнопку **DISPLAY** второй раз.

```
TITLE REMAIN
01:46:58
```

**TITLE REMAIN:** Оставшееся время воспроизведения Названия.

(3) Нажмите кнопку **DISPLAY** третий раз.

```
CHAPTER ELAPSED
00:00:24
```

**CHAPTER ELAPSED:** Прошедшее время воспроизведения Части.

(4) Нажмите кнопку **DISPLAY** четвертый раз.

```
CHAPTER REMAIN
00:01:39
```

**CHAPTER REMAIN:** Оставшееся время воспроизведения Части.

(5) Нажмите кнопку **DISPLAY** пятый раз.

Вся индикация будет удалена с экрана монитора.

### Диск VCD:

(1) Нажмите кнопку **DISPLAY** первый раз

```
SINGLE ELAPSED
00:00:25
```

**SINGLE ELAPSED:** Прошедшее время воспроизведения дорожки.

(2) Нажмите кнопку **DISPLAY** второй раз.

```
SINGLE REMAIN
00:03:15
```

**SINGLE REMAIN:** Оставшееся время воспроизведения дорожки.

(3) Нажмите кнопку **DISPLAY** третий раз.

```
TOTAL ELAPSED
00:00:25
```

**TOTAL ELAPSED:** Прошедшее время воспроизведения диска.

(4) Нажмите кнопку **DISPLAY** четвертый раз.

```
TOTAL REMAIN
00:40:35
```

**TOTAL REMAIN:** Оставшееся время воспроизведения диска.

(5) Нажмите кнопку **DISPLAY** пятый раз. Вся индикация будет удалена с экрана монитора.

# Основные функции управления

## Диск CD:

(1) Нажмите кнопку **DISPLAY** первый раз.

```
SINGLE ELASPED
00:00:25

TOTAL TRACK : 14
TRACK : - 01
```

**SINGLE ELASPED:** Прошедшее время воспроизведения дорожки.

**TOTAL TRACK:** Общее количество дорожек.

**TRACK:** Номер текущей дорожки.

(2) Нажмите кнопку **DISPLAY** второй раз.

```
SINGLE REMAIN
00:03:15

TOTAL TRACK : 14
TRACK : - 01
```

**SINGLE REMAIN:** Оставшееся время воспроизведения дорожки.

**TOTAL TRACK:** Общее количество дорожек.

**TRACK:** Номер текущей дорожки.

(3) Нажмите кнопку **DISPLAY** третий раз.

```
TOTAL ELASPED
00:00:25

TOTAL TRACK : 14
TRACK : - 01
```

**TOTAL ELASPED:** Прошедшее время воспроизведения диска.

**TOTAL TRACK:** Общее количество дорожек.

**TRACK:** Номер текущей дорожки.

(4) Нажмите кнопку **DISPLAY** четвертый раз.

```
TOTAL REMAIN
00:40:35

TOTAL TRACK : 14
TRACK : - 01
```

**TOTAL REMAIN:** Оставшееся время воспроизведения диска.

**TOTAL TRACK:** Общее количество дорожек.

**TRACK:** Номер текущей дорожки.

(5) Нажмите кнопку **DISPLAY** пятый раз. Вся индикация будет удалена с экрана монитора.

**Диск MP3** (когда в опции меню SMART NAV установлено NO MENU):

(1) Нажмите кнопку **DISPLAY** первый раз.

```
CHAPTER ELASPED 00:00:25

TOTAL TRACK : 123
TRACK : - 01
```

**CHAPTER ELASPED:** Прошедшее время воспроизведения части.

**TOTAL TRACK:** Общее количество дорожек.

**TRACK:** Номер текущей дорожки.

(2) Нажмите кнопку **DISPLAY** второй раз.

```
CHAPTER REMAIN 00:04:25

TOTAL TRACK : 123
TRACK : - 01
```

**CHAPTER REMAIN:** Оставшееся время воспроизведения части.

**TOTAL TRACK:** Общее количество дорожек.

**TRACK:** Номер текущей дорожки.

(3) Нажмите кнопку **DISPLAY** третий раз. Вся индикация будет удалена с экрана монитора.

## Функция выбора языка звукового сопровождения

### Для дисков DVD:

Нажимайте кнопку **AUDIO** во время воспроизведения.

Каждый раз, когда нажимается данная кнопка, последовательно переключаются языки звукового сопровождения.

Примечания:

- Количество языков звукового сопровождения может быть разным на разных дисках.
- На некоторых дисках дорожка звукового сопровождения может быть записана только на одном языке.

## Основные функции управления

- Если на диске не записаны звуковые дорожки на разных языках, в верхнем левом углу экрана появится индикатор .

### Для дисков VCD/CD:

Нажимайте кнопку AUDIO во время воспроизведения.

Данная кнопка позволяет переключаться между монофоническим и стереофоническим режимом воспроизведения.



### Функция меню (только для дисков DVD)

Нажимайте кнопку MENU во время воспроизведения диска для вывода на экран монитора меню диска. Для перемещения по меню используются кнопки со стрелками на пульте дистанционного управления; для выбора функции нажимайте кнопку ENTER.

### Функция меню Названий (только для дисков DVD)

Если на диске DVD записано несколько Названий (Title), вы можете выбрать нужное Название в меню и включить его воспроизведение.

- Во время воспроизведения нажмите кнопку TITLE. На экран монитора будет выведено меню Названий.
- Нажмите кнопку курсора, показанную на экране монитора, и выберите нужное Название в меню. Подтвердите выбор нажатием кнопки ENTER.

### Функция выбора языка субтитров (только для дисков DVD)

Во время воспроизведения нажимайте кнопку SUBTITLE.

Каждый раз, когда нажимается данная кнопка, последовательно переключаются языки субтитров.

Примечания:

- Количество языков субтитров может быть разным на разных дисках.
- На некоторых дисках субтитры могут быть записаны только на одном языке.
- Если на диске не записаны субтитры на разных языках, в верхнем левом углу экрана появится индикатор .

### Функция выбора угла просмотра (только для дисков DVD)

Во время воспроизведения нажимайте кнопку ANGLE.

Каждый раз, когда нажимается данная кнопка, происходит последовательное переключение камер (углов просмотра).

Примечания:

- Количество камер записи (углов просмотра) может быть разным на разных дисках.
- Данная функция работает только при воспроизведении тех дисков, на которых есть сцены, записанные с разных камер.
- Если на диске нет сцен, записанных с разных камер, в верхнем левом углу экрана появится индикатор .

### Воспроизведение диска MP3

Диски MP3 воспроизводятся в формате папки.

Например:

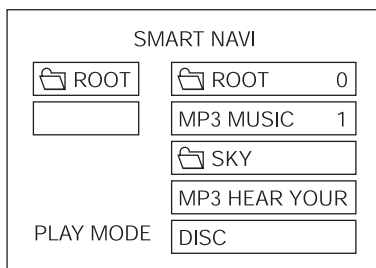

Для смены дорожек нажимайте кнопку **STOP** или нажимайте кнопки **▶/◀**.

## Основные функции управления

---

Повторное нажатие кнопки **REPEAT** позволяет выбрать любой из трех доступных режимов повторного воспроизведения.

- **REP-ONE:**

Повторное воспроизведение одной и той же песни.

- **FOLDER REPEAT:**

Повторное воспроизведение всех песен в текущей директории (внутри директории песни каждый раз воспроизводятся в существующей последовательности).

- **FOLDER:**

Однократное воспроизведение всех песен в текущей директории.

При выборе режима воспроизведения (PLAY MODE) нажимайте кнопки ▲ / ▼ для переключения режимов в следующем порядке:

SINGLE (одна песня) → REP-ONE (повторное воспроизведение одной песни) → FOLDER (папка) → FOLDER REP (повторное воспроизведение песен в одной директории) → DISC SCAN (сканирование диска) → DISC (воспроизведение диска) → DISC REP (повторное воспроизведение диска) → RANDOM (воспроизведение в случайном порядке) → SHUFFLE ON (воспроизведение в случайном порядке включено) → PROGRAM PXXX (воспроизведение по программе)

Во время воспроизведения нажимайте кнопку ▲ или ▼ для перехода к следующему или предыдущему элементу списка.

Кнопка ◀: ускоренное воспроизведение в обратном направлении.

Кнопка ▶: ускоренное воспроизведение в прямом направлении.

Примечание: Режим FOLDER (папка) не может быть выбран во время воспроизведения. Для выбора этого режима сначала нужно нажать кнопку ■ (STOP).



# Настройка проигрывателя

## Начальная настройка

Меню настройки --- Главная страница

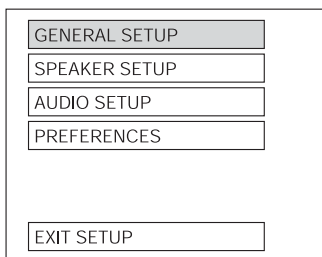

1. В режиме остановки нажмите кнопку **SETUP**. (Нажмите кнопку **STOP** дважды, чтобы быть уверенным, что проигрыватель находится в режиме остановки.)
2. На экран будет выведено меню начальной настройки **SETUP**.
3. Для выбора нужной опции меню нажимайте кнопки **▲/▼**.
4. Нажмите кнопку **ENTER**.

- a. **GENERAL SETUP**: Данная страница настройки включает в себя все опции настройки формата изображения и выходного аудиосигнала. Более подробно эти функции описаны в разделе "**Меню GENERAL SETUP**".
- b. **SPEAKER SETUP**: Данная страница используется для переключения режима выходного аудиосигнала между **DOLBY AC3 5.1 DOWNMIX** и двухканальным режимом. Обратитесь к разделу "**Меню SPEAKER SETUP**".
- c. **AUDIO SETUP**: Данная страница настройки включает в себя все опции настройки аудиосигнала. Обратитесь к разделу "**Меню AUDIO SETUP**".
- d. **PREFERENCE SETUP**: Данная страница настройки включает в себя все функции настройки конфигурации проигрывателя. Обратитесь к разделу "**Меню PREFERENCE SETUP**".

## Меню GENERAL SETUP

---Страница GENERAL---

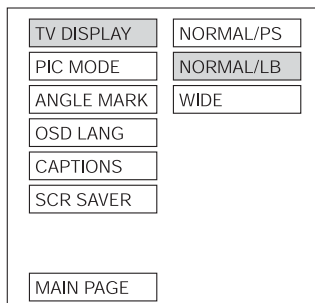

Формат видеозаписи	Формат экрана			
	4:3			Wide (16:9)
	Normal	Pan Scan	Letter-box	
4:3				
16:9				

### Настройка формата изображения (TV DISPLAY)

Данная опция меню позволяет выбрать соответствующий формат изображения (4:3 или 16:9) в зависимости от формата телевизионного монитора, подключенного к проигрывателю.

#### Normal/PS (для телевизионного монитора 4:3)

Воспроизведение в режиме Pan & Scan. (Если проигрыватель подключен к широкоэкранному телевизору, левый и правый края изображения обрезаются.)

#### Normal/LB (для телевизионного монитора 4:3)

Воспроизведение в режиме Letter Box. (Если проигрыватель подключен к широкоэкранному телевизору, в верхней и нижней части экрана появляются черные полосы.)

#### Wide (для телевизионного монитора 16:9)

Данный режим должен выбираться, когда проигрыватель подключен к широкоэкранному монитору.

# Настройка проигрывателя

---Страница GENERAL---

TV DISPLAY	
PIC MODE	AUTO
ANGLE MARK	HI-RES
OSD LANG	N-FLICKER
CAPTIONS	
SCR SAVER	
MAIN PAGE	

## Настройка режима изображения (PIC MODE)

Выберите режим AUTO, чтобы настройка PIC MODE проигрывателя зависела от того, какой диск DVD воспроизводится. Выберите формат HI-RES для получения более высокой разрешающей способности изображения.

Выберите формат N-FLICKER, если изображение имеет помехи.

данный индикатор на экран монитора выводиться не будет.

---Страница GENERAL---

TV DISPLAY	
PIC MODE	
ANGLE MARK	
OSD LANG	ENGLISH
CAPTIONS	
SCR SAVER	
MAIN PAGE	

## Выбор языка экранного дисплея (OSD LANG)

Нажимая кнопки ▲/▼, выберите нужный язык экранного дисплея.

---Страница GENERAL---

TV DISPLAY	
PIC MODE	
ANGLE MARK	ON
OSD LANG	OFF
CAPTIONS	
SCR SAVER	
MAIN PAGE	

## Демонстрация индикатора съемки с нескольких камер на экране монитора (ANGLE MARK)

Если для данной функции выбрано ON (включено), то при воспроизведении дисков DVD, на которых имеются сцены, записанные с нескольких камер, на экране телевизионного монитора появится индикатор . Если же для данной функции выбрано OFF (выключено), то

---Страница GENERAL---

TV DISPLAY	
PIC MODE	
ANGLE MARK	
OSD LANG	
CAPTIONS	ON
SCR SAVER	OFF
MAIN PAGE	

## Включение и выключение функции CAPTIONS

Для включения функции CAPTIONS выберите ON. Для отключения данной функции выберите настройку OFF.

# Настройка проигрывателя

---Страница GENERAL---

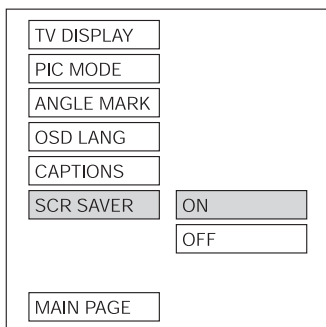

## Включение и выключение функции SCR SAVER

Данная функция используется для включения (ON) и выключения (OFF) функции хранителя экрана (SCR SAVER).

## Меню SPEAKER SETUP

---Страница SPEAKER SETUP---

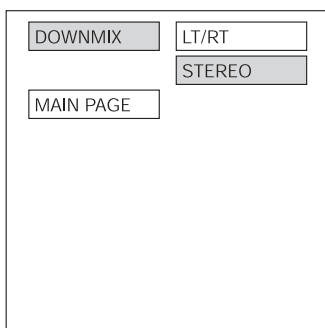

Данная функция используется для переключения режима выходного аудиосигнала между DOLBY AC3 5.1 DOWNMIX и двухканальным режимом. С помощью кнопок перемещения курсора выберите нужный вам режим.

- Выберите LT/RT для включения выходного сигнала, совместимого с Dolby Surround.
- Выберите STEREO для включения обычного стереофонического режима.

## Меню AUDIO SETUP

---Страница AUDIO SETUP---

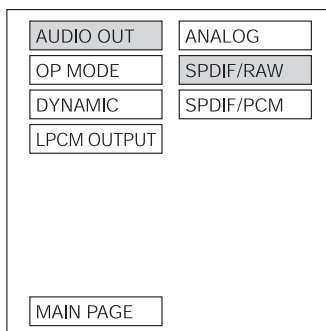

## Настройка выходного аудиосигнала (AUDIO OUT)

Данная функция используется для переключения выходного аудиосигнала между режимами ANALOG (аналоговый), SPDIF/RAW и SPDIF/PCM (цифровые режимы).

---Страница AUDIO SETUP---

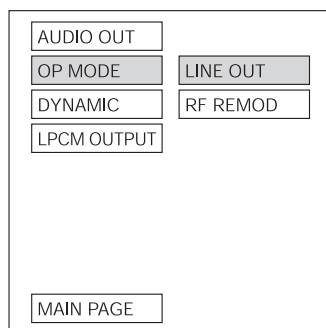

## Настройка режима работы декодера (OP MODE)

Данная функция используется для выбора режима работы декодера Dolby Digital: LINE OUT и RF REMOD.

# Настройка проигрывателя

---Страница AUDIO SETUP---

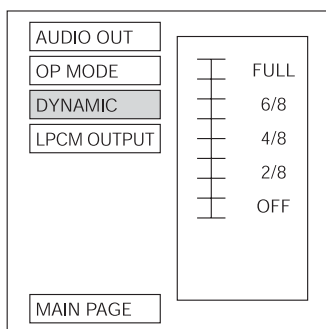

## Настройка динамического диапазона (DYNAMIC)

Выберите данную функцию для настройки динамического диапазона программы, записанной с использованием кодирования Dolby Digital. Может быть выбран любой из 8-ми уровней настройки – от полной компрессии до отключения компрессии.

---Страница AUDIO SETUP---

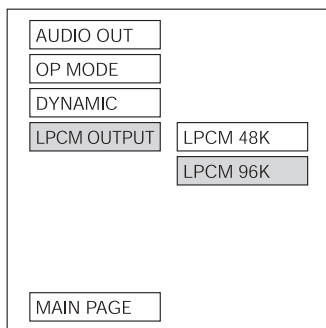

## Настройка выходного сигнала LPCM (LPCM OUTPUT)

Данная функция позволяет выбрать режим LPCM 48K или режим LPCM 96K.

## Меню PREFERENCE SETUP

Примечание: Доступ к меню PREFERENCES возможен только тогда, когда на дисплее монитора имеется фоновый экран.

---Страница PREFERENCE SETUP---

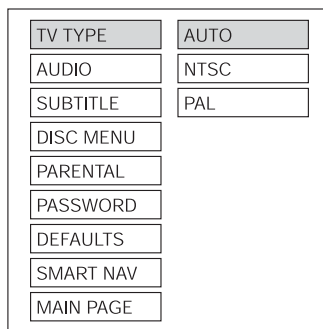

## Настройка формата телевизионного сигнала (TV TYPE)

Данный проигрыватель позволяет воспроизводить диски, записанные в формате PAL или NTSC.

Выберите формат NTSC, если проигрыватель подключен к телевизионному монитору NTSC.

Выберите формат PAL, если проигрыватель подключен к телевизионному монитору PAL.

Выберите настройку AUTO, чтобы формат выходного видеосигнала соответствовал формату сигнала, записанного на диске DVD.

---Страница PREFERENCE SETUP---

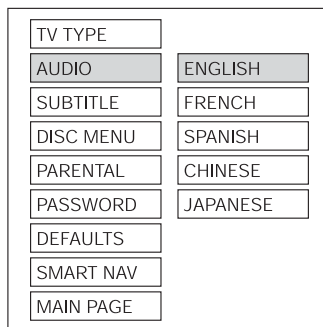

## Выбор языка звукового сопровождения (AUDIO)

Для выбора нужного языка звукового сопровождения нажимайте кнопки перемещения курсора.

# Настройка проигрывателя

---Страница PREFERENCE SETUP---

TV TYPE	
AUDIO	
SUBTITLE	ENGLISH
DISC MENU	FRENCH
PARENTAL	SPANISH
PASSWORD	CHINESE
DEFAULTS	JAPANESE
SMART NAV	OFF
MAIN PAGE	

## Выбор языка субтитров (SUBTITLE)

Для выбора нужного языка субтитров нажимайте кнопки перемещения курсора.

---Страница PREFERENCE SETUP---

TV TYPE	1 G
AUDIO	2
SUBTITLE	3 PG
DISC MENU	4 PG 13
PARENTAL	5
PASSWORD	6 PG-R
DEFAULTS	7 NC-17
SMART NAV	8 ADULT
MAIN PAGE	NO_PARENTAL

## Настройка функции ограничения доступа (PARENTAL)

Для выбора нужного уровня ограничения доступа к проигрывателю нажимайте кнопки перемещения курсора. Подтвердите выбор нажатием кнопки ENTER.

---Страница PREFERENCE SETUP---

TV TYPE	
AUDIO	
SUBTITLE	
DISC MENU	ENGLISH
PARENTAL	FRENCH
PASSWORD	SPANISH
DEFAULTS	CHINESE
SMART NAV	JAPANESE
MAIN PAGE	

## Выбор языка меню диска DVD (DISC MENU)

Для выбора нужного языка меню диска DVD нажимайте кнопки перемещения курсора.

---Страница PREFERENCE SETUP---

TV TYPE	
AUDIO	
SUBTITLE	
DISC MENU	
PARENTAL	
PASSWORD	CHANGE
DEFAULTS	
SMART NAV	
MAIN PAGE	

## Изменение пароля (PASSWORD)

Для изменения пароля выберите опцию CHANGE и нажмите кнопку ENTER. Введите старый пароль (пароль по умолчанию 3308), затем введите новый четырехзначный пароль с помощью кнопок на пульте дистанционного управления и введите его еще раз для подтверждения.

# Настройка проигрывателя

---Страница PREFERENCE SETUP---

TV TYPE	
AUDIO	
SUBTITLE	
DISC MENU	
PARENTAL	
PASSWORD	
DEFAULTS	RESET
SMART NAV	
MAIN PAGE	

## Возвращение к настройкам по умолчанию (DEFAULTS)

Выберите опцию RESET для восстановления всех настроек проигрывателя по умолчанию.

---Страница PREFERENCE SETUP---

TV TYPE	
AUDIO	
SUBTITLE	
DISC MENU	
PARENTAL	
PASSWORD	
DEFAULTS	NO MENU
SMART NAV	WITH MENU
MAIN PAGE	

## Настройка функции навигации (SMART NAV)

Данная функция позволяет выбрать настройку NO MENU (без меню) или WITH MENU (с меню).

Таблица настроек по умолчанию

General Setup	TV Display	Normal/LB
	PIC Mode	AUTO
	Angle Mark	ON
	OSD Language	English
	Captions	ON
	SCR Saver	ON
Speaker Setup	Downmix	Stereo
Audio Setup	Audio Out	SPDIF/RAW
	OP Mode	Line Out
	Dynamic	FULL
	LPCM Output	LPCM 96K
Preferences	TV Type	AUTO
	Audio	English
	Subtitle	English
	DISC Menu	English
	Parental	NO Parental
	Password	3308
	Smart NAV	With Menu

## Технические характеристики

Напряжение питания	: 12 В постоянного тока (11 В 15 В)), проверочное напряжение 14,4 В, заземление минусовой клеммы аккумуляторной батареи.
Потребляемый ток	: Не более 2А
Тип сигнала	: Полный видеосигнал 1,0 В (размах), 75 Ом
Воспроизводимые диски	: (1) Диски DVD Video 5 дюймовые (12 сантиметровые) односторонние однослойные диски. 5 дюймовые (12 сантиметровые) односторонние двухслойные диски. (2) Компакт диски (CD DA, VIDEO CD). 5 дюймовые (12 сантиметровые) диски.
Уровень выходного аудиосигнала	: 600 Ом, 2 канала, 2,0 В (rms)
Характеристики выходного аудиосигнала	: (1) Частотная характеристика: 20 Гц 20 кГц (2) Отношение сигнал шум: 90 дБ (JIS) (3) Низкочастотные и высокочастотные детонационные искажения: Ниже предела измерения.

### Примечание:

Технические характеристики и конструкция проигрывателя при усовершенствовании технологий могут изменяться без дополнительного уведомления.

### Хранение, транспортирование, ресурс, утилизация

Проигрыватель рекомендуется хранить в складских или домашних условиях по группе "Л" ГОСТ 15150 и при необходимости транспортировать любым видом гражданского транспорта в имеющейся индивидуальной потребительской таре по группе "Ж2" ГОСТ 15150 с учетом ГОСТ Р 50905 п.4.9.5. Место хранения (транспортировки) должно быть недоступным для попадания влаги, прямого солнечного света и должно исключать возможность механических повреждений. Проигрыватель может эксплуатироваться до полной потери работоспособности и ремонтпригодности. Проигрыватель не содержит вредных материалов и безопасен при эксплуатации и утилизации (кроме сжигания в непригодных условиях).

### Гарантии поставщика

Проигрыватель Prology DVD-200 соответствует утвержденному образцу. Изготовитель гарантирует соответствие проигрывателя требованиям ГОСТ 122006-87, ГОСТ 22505-97, ГОСТ 28002-88 и нормам электромагнитной совместимости ЭМС 10-94 и ЭМС 21-94. При соблюдении владельцем правил эксплуатации, изложенных в настоящем Руководстве пользователя, проигрыватель обеспечивает безопасность и электромагнитную совместимость в полном объеме требований, подлежащих обязательной сертификации в системе ГОСТ Р, не оказывает вредного воздействия на окружающую среду и человека и признан годным к эксплуатации. Проигрыватель имеет гарантийные сроки хранения 12 месяцев со дня поставки розничному продавцу при соблюдении условий хранения, эксплуатации - 12 месяцев с момента покупки без учета времени пребывания в ремонте при соблюдении правил эксплуатации. Право на гарантию дается при заполнении сведений прилагаемого гарантийного талона.



**SATURN**  
**HIGH-TECH, INC.**

Designed and Engineered in America  
© 2003 Saturn High-Tech, Inc. USA