



РУКОВОДСТВО ПОЛЬЗОВАТЕЛЯ

# Портативный DVD проигрыватель

Перед началом эксплуатации внимательно прочитайте и сохраните настоящее руководство.

МОДЕЛЬ  
DP582B

P/NO : MFL63727811

РУССКИЙ

УКРАЇНСЬКА

ҚАЗАҚ ТІЛІ

ENGLISH

## Меры предосторожности



**ВНИМАНИЕ**  
ОПАСНОСТЬ ПОРАЖЕНИЯ  
ЭЛЕКТРИЧЕСКИМ ТОКОМ  
НЕ ОТКРЫВАТЬ



**ВНИМАНИЕ:** В ЦЕЛЯХ СНИЖЕНИЯ РИСКА ПОРАЖЕНИЯ ЭЛЕКТРИЧЕСКИМ ТОКОМ ЗАПРЕЩАЕТСЯ СНИМАТЬ КРЫШКУ (ИЛИ ЗАДНЮЮ ПАНЕЛЬ). ВНУТРИ ИЗДЕЛИЯ ОТСУТСТВУЮТ ЧАСТИ, ОБСЛУЖИВАЕМЫЕ ПОЛЬЗОВАТЕЛЕМ. ДЛЯ ТЕХНИЧЕСКОГО ОБСЛУЖИВАНИЯ НЕОБХОДИМО ОБРАТИТЬСЯ К КВАЛИФИЦИРОВАННОМУ СПЕЦИАЛИСТУ.



Молния в треугольнике предупреждает пользователя о том, что в корпусе устройства имеются неизолированные части, находящиеся под высоким напряжением.



Восклицательный знак в треугольнике предупреждает пользователя о необходимости соблюдения инструкций по эксплуатации и техническому обслуживанию, согласно руководствам, поставляемым в комплекте с изделием.

**ПРЕДУПРЕЖДЕНИЕ:** В ЦЕЛЯХ ПРЕДУПРЕЖДЕНИЯ ОПАСНОСТИ ВОЗГОРАНИЯ ИЛИ ПОРАЖЕНИЯ ЭЛЕКТРИЧЕСКИМ ТОКОМ ЗАПРЕЩАЕТСЯ ПОДВЕРГАТЬ ИЗДЕЛИЕ ВОЗДЕЙСТВИЮ ДОЖДЯ ИЛИ ВЛАГИ.

**ПРЕДУПРЕЖДЕНИЕ:** Нельзя устанавливать данное оборудование в закрытом пространстве, например, в книжный шкаф или подобное место.

**ВНИМАНИЕ:** Не закрывайте и не загромождайте вентиляционные отверстия. Установку нужно производить в соответствии с инструкциями изготовителя. Паза и отверстия в корпусе предназначены для обеспечения вентиляции и надежной работы изделия, а также для предохранения устройства от перегрева. Необходимо следить за тем, чтобы отверстия не перекрывались при размещении изделия на кровати, диване, ковре или на другой подобной мягкой поверхности. Запрещается размещать данное изделие в закрытое пространство, например, в книжный шкаф или в стойку, если при этом не обеспечивается достаточная вентиляция или не соблюдаются инструкции изготовителя.

**ВНИМАНИЕ:** В данном оборудовании используется лазерная система. В целях обеспечения правильного использования оборудования необходимо внимательно прочитать и сохранить руководство пользователя. В случае необходимости в техническом обслуживании прибора следует обратиться в авторизованный сервисный центр. Несоблюдение правил по использованию органов управления, настройке или эксплуатации, описанных в данном руководстве, может оказать опасное радиационное воздействие. Во избежание прямого воздействия лазерных лучей запрещается открывать корпус устройства. Видимое лазерное излучение при открытом корпусе. НЕЛЬЗЯ СМОТРЕТЬ НА ЛАЗЕРНЫЙ ЛУЧ.

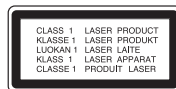

**ВНИМАНИЕ:** Нельзя подвергать устройство воздействию влаги (капли или брызги воды), или ставить на прибор сосуды с водой, например, вазы.

### ВНИМАНИЕ

- Не следует препятствовать вентиляции, закрывая вентиляционные отверстия такими предметами, как газеты, скатерти, шторы и т.д.
- Не размещайте рядом с аппаратом источники открытого огня, например, зажженные свечи.
- Использованные аккумуляторы следует утилизировать безопасным образом, не сжигать. При утилизации аккумуляторов следует учитывать вопросы охраны окружающей среды.
- Избыточный уровень звукового давления от наушников и головных телефонов может нанести вред слуху.
- Аккумулятор не следует подвергать воздействию тепла, например, воздействию прямого солнечного света, огня и подобных источников.
- Не извлекайте батарею, вставленную в устройство, в целях вашей безопасности. Если вам требуется заменить батарею, обратитесь с вашим устройством в ближайший авторизованный сервисный центр LG Electronics или к дилеру.

**ПРЕДУПРЕЖДЕНИЕ** относительно шнура питания. Для питания большинства устройств рекомендуется использовать отдельную линию.

То есть линию, которая питает только данный прибор и не имеет дополнительных выходов или ответвлений. Перед подключением следует обратиться к странице данного руководства с описанием технических характеристик. Не подвергайте настенные розетки токовой перегрузке. Перегруженные розетки, незакрепленные или поврежденные розетки, удлинительные шнуры, перетертые шнуры питания, а также поврежденная изоляция представляют серьезную опасность. Вышеперечисленные факторы могут привести к поражению электрическим током или возгоранию. Необходимо периодически проверять состояние шнура питания прибора.

При обнаружении повреждений или признаков износа следует отсоединить шнур от источника питания и заменить его в авторизованном сервисном центре. Следует предохранять шнур питания от механических воздействий и неправильного обращения, например, перекручивания, передавливания, зажима дверью или расположения в проходе под ногами. Необходимо обращать особое внимание на состояние вилок, стеновых розеток и место выхода шнура из устройства. Чтобы отключить питание от сети, нужно вынуть вилку сетевого шнура. При установке прибора следует обеспечить свободный доступ к вилке.

Устройство оборудовано переносной батареей и аккумулятором.

### Безопасный способ извлечь батарею или аккумуляторы из устройства:

Извлеките старую батарею или аккумулятор, при сборке повторите действия в обратном порядке. Для предотвращения загрязнения окружающей среды и возможного нанесения вреда людям и животным старые батареи или аккумулятор необходимо поместить в соответствующие контейнеры на пунктах сбора мусора. Не выбрасывайте батареи или аккумуляторы вместе с другим мусором. Рекомендуется использовать местные бесплатные службы по утилизации батарей и аккумуляторов.

### Предупреждения в отношении литиевого аккумулятора

- при неправильной замене аккумулятора существует опасность взрыва.
- заменять только на аккумулятор того же типа.
- если аккумулятор предназначен для замены пользователем, на аккумулятор наносятся дополнительные предупреждения.

### Утилизация прибора



1. Если на изделии имеется такой символ перекрещенного мусорного контейнера, то на такое изделие распространяются правила Директивы Евросоюза 2002/96/EC.
2. Все электрические и электронные изделия должны утилизироваться отдельно от городского мусора через специальные пункты сбора, утвержденные государственными или местными органами управления.
3. Правильная утилизация старого оборудования поможет предотвратить возможные вредные последствия для окружающей среды и здоровья человека.
4. Для получения более подробной информации относительно утилизации старого оборудования следует связаться с соответствующим городским учреждением, службой утилизации отходов или обратиться по месту приобретения данного изделия.



Компания LG Electronics подтверждает, что её продукция соответствует необходимым требованиям, а также другим нормам согласно директивам ЕС 2004/108/EC, 2006/95/EC и 2009/125/EC

Представитель в Европе:  
LG Electronics Service Europe B.V.  
Veluwezoom 15, 1327 AE Almere,  
The Netherlands  
(Tel : +31-(0)36-547-8888)

Изготовлено по лицензии Dolby Laboratories. Символы Dolby и двойное D являются торговыми марками Dolby Laboratories.

“Логотип DVD” – это торговая марка Лицензирующей корпорации формата/логотипа DVD.

DivX - это зарегистрированная торговая марка корпорации DivX и используется по лицензии.

## Введение

### Пиктограмма

Во время эксплуатации устройства на экран телевизора может выводиться символ “⊙”, который обозначает, что функция, описываемая в данном руководстве, не доступна на этом диске.

### Коды регионов

Данное устройство имеет код региона, указанный на задней панели устройства. Этот прибор может воспроизводить только DVD диски, имеющие такой же знак, указанный на задней панели устройства или “ALL” (все)

- Большинство DVD дисков имеют на коробке изображение глобуса с одним или несколькими номерами внутри. Номера должны соответствовать коду региона устройства, иначе диск не будет воспроизводиться.
- При попытке воспроизведения на плеере DVD диска с другим кодом региона на экран телевизора будет выводиться сообщение “Check Regional Code” (Проверьте код региона).

### Авторские права

Запрещается копирование, передача, показ, вещание через кабельное ТВ, воспроизведение в общественных местах или выдача напрокат материала, защищенного авторскими правами, без соответствующего разрешения. Это изделие обладает функцией защиты от копирования, разработанной Macrovision. На некоторых дисках записываются сигналы защиты от несанкционированного копирования. При записи и воспроизведении таких дисков изображения будут сопровождаться помехами. В этом продукте используется технология защиты авторских прав, защищенная патентами США и другими правами на интеллектуальную собственность. Использование этой технологии защиты авторских прав должно быть одобрено компанией Macrovision и предназначено для домашнего и других ограниченных видов просмотра программ, если иное не разрешено компанией Macrovision. Обратное проектирование и дисасемблирование запрещено.

### Символы, используемые в данном руководстве

Секция, название которой содержит один из следующих символов, применима только к диску или файлу, обозначенному данным символом.

<b>ALL</b>	Все диски и файлы
<b>DVD</b>	DVD-Video, DVD±R/RW в видео-режиме или в режиме или режиме VR.
<b>MOVIE</b>	Видеофайлы содержатся на устройстве USB/карте памяти/диске.
<b>ACD</b>	Аудио CD
<b>MP3</b>	MP3 файлы
<b>WMA</b>	WMA файлы

## Содержание

Меры предосторожности	2
Введение	3
Содержание	4
Типы воспроизводимых дисков	4
Основной блок	5
Пульт ДУ	6
Сенсорные кнопки	7
Воспроизведение видео	8
Подключение аккумулятора	9
Заряжаемый аккумулятор	9
Поворот ЖК панели	9
Подключение прибора	10
Использование главного меню	10
Менять настройки	10-12
Отображение информации контекстного меню	12
Воспроизведение диска	13-14
Воспроизведение видеофайлов	15
Прослушивание музыки	16
Просмотр файлов с изображениями	17
Использование внешней карты памяти	18
Использование флэш-карты USB	18
Прямая запись на устройство USB	19
Коды языков	20
Коды стран	20
Неполадки и их устранение	21
Технические характеристики	21
Просмотр видео в автомобиле с монтажным кронштейном для подголовника	22

## Типы воспроизводимых дисков



DVD-VIDEO (диск 8 см / 12 см)  
Диски с видеофайлами, купленные или взятые на прокат.



DVD±R (диск 8 см / 12 см)  
- Только режим Video и финализированный диск



- Также поддерживает двухслойный диск  
- Диски DVD±R, содержащие видео, музыку или изображения.



DVD-RW (диск 8 см / 12 см)  
- Только режим VR, режим Video или финализированный диск  
- Диски DVD-RW, содержащие видео, музыку или изображения.



DVD+RW(диск 8 см / 12 см)  
- Только режим Video  
- Диски DVD+RW, содержащие видео, музыку или изображения.



Audio CD (диск 8 см / 12 см)



CD-R/RW (диск 8 см / 12 см)  
Диски CD-R/CD-RW, содержащие аудиозаписи, видео, музыку или изображения.

## Основной блок

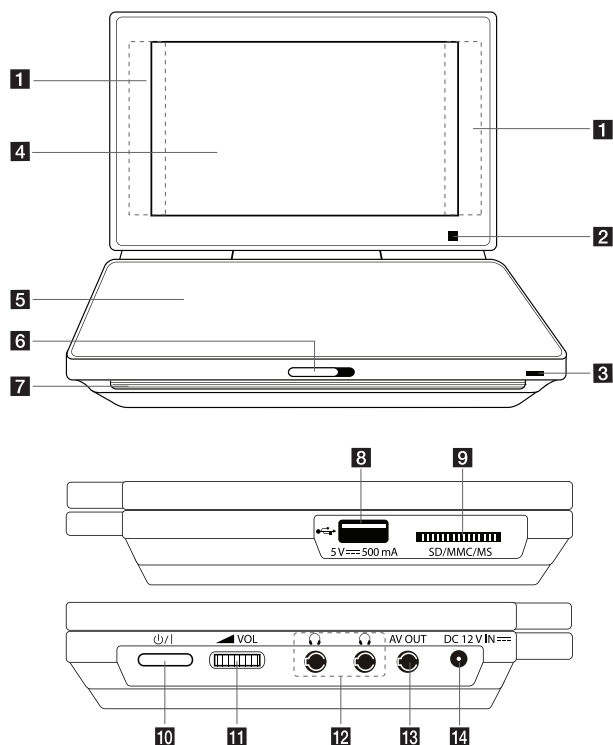

### Предосторожности в использовании сенсорных кнопок:

- Использовать сенсорную панель чистыми и сухими руками.
- Не нажимать на кнопки сенсорной панели с излишней силой.
- Не задевать кнопки сенсорной панели какими-либо проводящими предметами, например, из металла. Это может вызвать неисправности.

### 1 Сенсорные клавиши (Обратитесь к странице 7)

- ◀ ▶ ▲ ▼ (влево/вправо/вверх/вниз): Используются для выбора позиции меню.
- ОК: Подтверждение выбора меню.
- ⏪ / ⏩ (Пропуск): Переход к следующему или предыдущему разделу/треку/файлу.
- ▶ (Play): Начало воспроизведения.
- ⏸ (Pause): Задержка воспроизведения.
- ■ (Stop) (остановка): Остановка воспроизведения.

### 2 Датчик дистанционного управления: Направлять сюда для дистанционного управления. Для управления устройством с помощью пульта ДУ, не складывать ЖК панель.

### 3 Индикатор заряда аккумулятора и питания

- Индикатор будет красным при подзарядке, и когда зарядка будет завершена, он станет зеленым. (Обратитесь к странице 9)
- Индикатор горит зеленым светом при включении устройства.

### 4 ЖК экран

### 5 Крышка отсека диска

### 6 CD OPEN ➤: Открыть крышку диска.

### 7 Громкоговорители

### 8 USB порт: Подключение флеш-карты USB.

### 9 Разъем карты памяти: для карты памяти. (SD / MMC / MS)

### 10 ⏻/⏻ (Power): Нажать для включения или выключения устройства.

### 11 ▲ VOL (Громкость): Использовать для регулировки громкости встроенного динамика или наушников.

### 12 🎧 (Наушники): Подключать наушники здесь.

### 13 AV OUT: Подключение к ТВ с видео или аудио входом.

### 14 DC 12V IN: Подключение внешнего блока питания или автомобильного адаптера.

## Пульт ДУ

**Примечание:** данное руководство объясняет управление пультом ДУ.

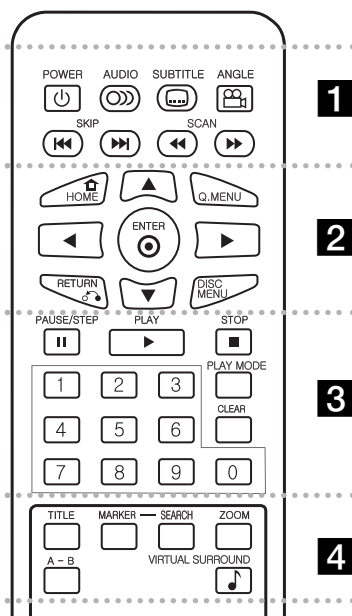

**1**  
**POWER** (⏻) (**питание**): Включение и выключение устройства.

**AUDIO** (🔊) (**аудио**): Выбор языка и аудио канала.

**SUBTITLE** (📄) (**субтитры**): выбор языка для субтитров.

**ANGLE** (📐) (**Выбор угла DVD камеры**, если диск доступен).

**SKIP** (⏮ / ⏭): Перейти к следующей или предыдущей главе/записи.

**6**

**SCAN** (⏮ / ⏭): Поиск назад/вперед.

• • • • • **2** • • • • •

**HOME** (🏠): Отображение или выход из [Home Menu].

**Q. MENU**: Отображение или выход из [Quick Menu].

▲▼◀▶: Навигация по меню.

**ENTER** (⊙) (**ввод**): Подтверждение выбора в меню.

**RETURN** (↶): Нажать для возврата предыдущего меню или выхода из меню.

**DISC MENU**: Допуск в меню диска.

• • • • • **3** • • • • •

**PAUSE/STEP** (⏸) (**пауза/по кадрам**): Пауза во время воспроизведения/покадровое воспроизведение при многократном нажатии.

**PLAY** (▶) (**воспроизведение**): Начало воспроизведения.

**STOP** (■) (**остановка**): Остановка воспроизведения.  
**Цифровые кнопки**: Выбор пронумерованных опций в меню.

**PLAY MODE**: Повтор желаемого раздела или последовательности.

**CLEAR** (**очистить**): Удаляет знак в меню поиска или цифру при настройке пароля.

• • • • • **4** • • • • •

**TITLE** (**название**): Допуск к заглавному меню диска.

**MARKER** (**Маркер**): Метка какого-либо места во время воспроизведения.

**SEARCH** (**поиск**): Отображение меню [Marker Search].

**ZOOM** (**увеличение**): Увеличение видеоизображения.

**A - B**: Повтор участка.

**VIRTUAL SURROUND** (🎵): Для того, чтобы активировать различные звуковые эффекты, требуется непрерывно жать на кнопку. (Обратитесь к страниц 14 page)

### Установка элементов питания в пульт ДУ

Подденьте защелки держателя элемента питания и потяните за выступ, чтобы вынуть его вместе с держателем. Вставьте новый элемент знаком «+» к той стороне держателя, на котором имеется знак «+». Надежно и полностью вставьте держатель элемента питания обратно в пульт.

- Заменить аккумулятор пульта ДУ на микролитиевую батарею 3 В, такую как CR. 2025 или подобную.
- Отработавший элемент питания следует утилизировать в соответствии с местными правилами. Не допускается сжигание использованных элементов питания.

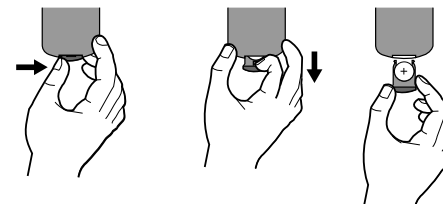

**Внимание:** Неправильное обращение с элементом питания может привести к пожару или химическому ожогу. Не следует заряжать, вскрывать, поджигать или нагревать элемент питания до температуры выше 100 °C (212 °F). Заменяйте только на элемент питания Matsushita Elec. Ind. Co., Ltd. (Panasonic), тип CR. 2025. Применение элемента питания другого типа может привести к угрозе пожара или взрыва. Утилизируйте старые элементы питания. Храните элементы питания в месте, недоступном для детей. Не разбирайте и не сжигайте элементы питания.

## Сенсорные кнопки

### Использование сенсорных кнопок

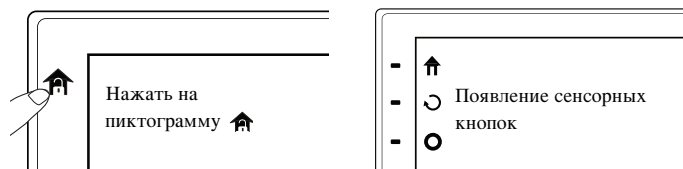







При отсутствии использования в течение пяти секунд после включения сенсорной кнопки, она исчезнет автоматически.

Если Вы хотите использовать сенсорную кнопку, нажмите на пиктограмму .







## Воспроизведение видео

При воспроизведении видео, сенсорные кнопки на ЖК дисплее выполняют следующие функции:

Пиктограмма	Название	Действие
	Главная	Отображение или выход из [Home Menu]
	Вверх	Переход вверх по папкам или выход из меню
	Контекстное меню	Отображение или выход из Quick Menu
	Меню диска	Допуск к меню на диске
	Повтор	Повтор раздела/заголовка/файла
	Цвет/яркость ЖК	Отображение меню яркости или цвета на ЖК дисплее



## Воспроизведение музыки

При воспроизведении музыки, сенсорные кнопки на ЖК дисплее выполняют следующие функции:

Пиктограмма	Название	Действие
	Главная	Отображение или выход из [Home Menu]
	Один трек	Выбор или отмена одного трека/файла
	Все треки	Выбор или отмена всех треков/файлов
	Возврат	Возврат в меню или выход из меню
	Повтор	Повтор треков/файлов или всех вместе
	Запись	Запись треков (Только Audio CD)
	Virtual Surround (Трехмерный звук)	Применение различных звуковых эффектов (CONCERT → HALL → ARENA)

## Просмотр изображений

При просмотре изображений, сенсорные кнопки на жидкокристаллическом дисплее выполняют следующие функции:

Пиктограмма	Название	Действие
	Главная	Отображение или выход из [Home Menu]
	Вверх	Переход вверх по папкам или выход из меню
	Слайд-шоу	Показ изображений непрерывно

## Подключение питания

### Подключение к блоку питания

Подключите блок питания, поставляемый в комплекте, от устройства к электросети.

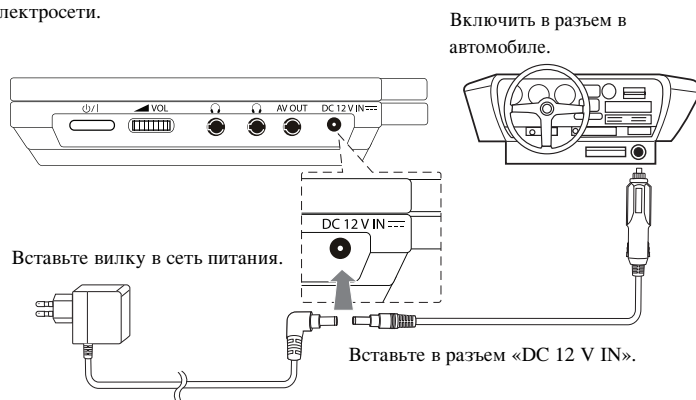

\* Фактический вид изделия может отличаться от приведенного на рисунке.

### Сетевой адаптер

- Данный сетевой адаптер работает на 100 - 240 В - 1.0 А 50 / 60 Гц.
- Обратитесь к дистрибьютору электротехнических деталей за помощью в выборе подходящего сетевого адаптера переменного тока или сетевого шнура переменного тока.
- Изготовлено I-MAG ELECTRONICS(DONG GUAN) CO., LTD.

### Подключение автомобильного адаптера

Данное устройство и автомобильный адаптер предназначены для использования в транспортных средствах, где используются системы электрики с напряжением 8,5 - 15 вольт и отрицательным контактом заземления. Это стандарт для большинства транспортных средств. Если ваше транспортное средство оснащено системой электрики другого типа, то систему с питанием от сети постоянного тока использовать нельзя.

### Автомобильный адаптер

- Данный автомобильный адаптер работает в сетях с напряжением постоянного тока 8.5 - 15 В.
- Обратитесь к дистрибьютору электротехнических деталей за помощью в выборе подходящего автомобильного адаптера.
- Изготовлено GRAND POWER ELECTRONIC TECHNOLOGY (SHENZHEN) CO., LTD.

### Внимание

- Во избежание поражения электрическим током и возможных повреждений устройства или транспортного средства, всегда выключайте автомобильный адаптер из разъема в автомобиле, перед тем как вытащить шнур из устройства.
  - Для защиты в автомобильном адаптере установлен плавкий предохранитель на ток 3 А и напряжение 250 В.
  - При запуске двигателя извлекайте автомобильный адаптер из гнезда автомобильного прикуривателя.
  - Не пользуйтесь устройством при разряженном аккумуляторе. Максимальный ток из источника энергии автомобиля может привести к перегоранию предохранителя пост. тока.
  - Если напряжение источника питания транспортного средства падает ниже примерно 10 вольт, то ваше устройство может не функционировать должным образом.
  - Не оставляйте устройство в месте, где температура превышает 45 °С (113 °F), иначе принимающее устройство может повредиться.
- Примеры:
- в салоне автомобиля при закрытых окнах и под воздействием прямого солнечного света.
  - Вблизи нагревательных электроприборов.



## Подключение аккумулятора

На следующем рисунке показано, как подсоединять и отсоединять аккумулятор устройства. Вы можете подсоединять и отсоединять аккумулятор следующим образом.

### Присоединение / Отсоединение

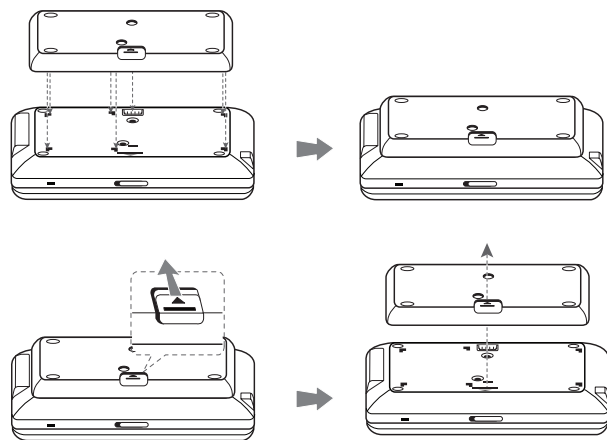

- Индикатор аккумулятора будет красного цвета во время зарядки. Когда зарядка закончится, индикатор станет зеленым.
- Когда оставшееся время использования аккумулятора меньше пяти секунд, на экране отобразится “⚠ Check Battery” (Проверить аккумулятор).

## Поворот ЖК панели

Вы можете повернуть ЖК панель устройства по часовой стрелке максимум на 180 градусов. Кроме того, вы можете использовать устройство после поворота ЖК панели на 180 градусов и складывания.

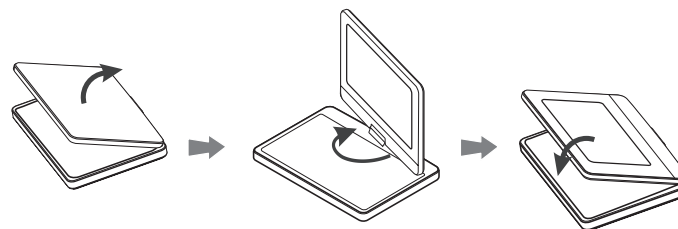

Чтобы повернуть ЖК панель, поставьте устройство на устойчивую и ровную поверхность, например, на стол. Поднимите ЖК панель, а затем переведите ее в вертикальное положение. Медленно поверните ЖК панель по часовой стрелке на 180 градусов. Если необходимо, сложите ЖК панель после поворота.

Чтобы вернуть ЖК панель в первоначальное положение, переведите ЖК панель в вертикальное положение. Медленно поверните ЖК панель против часовой стрелки на 180 градусов.

- По окончании пользования устройством, верните ЖК панель в первоначальное положение.
- Не оставляйте ЖК панель лицевой стороной вверх, в противном случае она может пострадать при резких ударах.

## Заряжаемый аккумулятор

- Встроенный заряжаемый аккумулятор предоставляет вам свободу перемещения и воспроизведения файлов без шнура питания.
- Внутренняя аккумуляторная батарея начнет заряжаться только после подключения сетевого адаптера к розетке питания.
- Рабочее время аккумулятора: около 5,5 часов
- Максимальное время воспроизведения: около 6 часов
- Время зарядки аккумулятора: около 3,5 часов
- Время работы батареи может изменяться в зависимости от продолжительности её эксплуатации, режима работы устройства, факторов окружающей среды.

## Подключение прибора

### Подключение аудио- и видеосигналов к телевизору

Воспользуйтесь соединительным кабелем, вставив один конец в гнездо AV OUT на приборе, а другой — в соответствующие гнезда на телевизоре, как показано ниже.

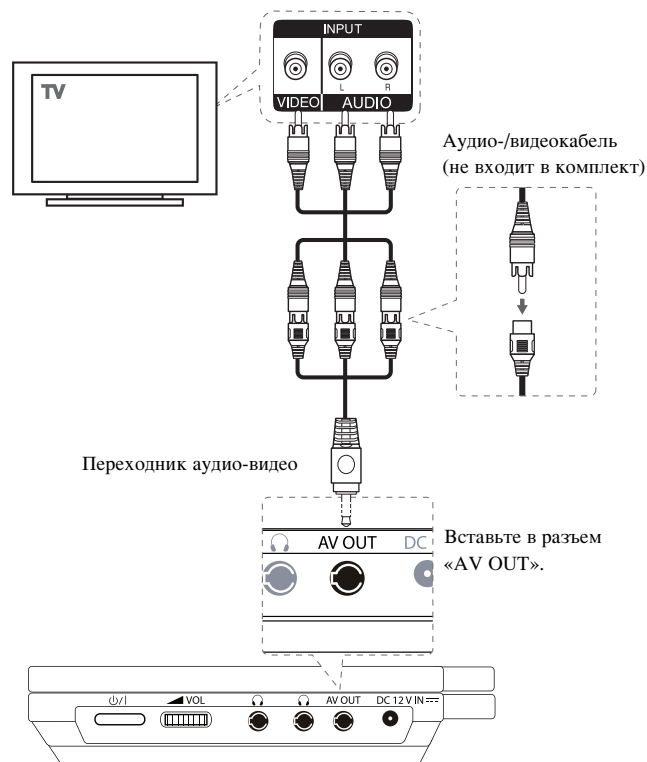

## Использование главного меню

	Пульт	ЖК дисплей
1 Отображение [Home Menu]:	HOME	↑
2 Выбор опции:	◀▶	◀▶
3 Отображение выбранной опции меню:	ENTER	OK

[ФИЛЬМ]

- Отображение меню [ФИЛЬМ]. Показывает видео формата DivX на диске.
- Проигрывание диска DVD-Video.

[МУЗЫКА] - Отображение меню [МУЗЫКА].

[ФОТО] - Отображение меню [ФОТО].

[НАСТРОЙКА] - Отображение меню [НАСТРОЙКА].

## Менять настройки

	Пульт	ЖК дисплей
1 Отображение [Home Menu]:	-	-
2 Выбрать опцию [НАСТРОЙКА]:	◀▶ / ENTER	◀▶ / OK
3 Выбрать желаемую опцию первого уровня:	▲▼	▲▼
4 Переход на второй уровень:	▶	◀▶
5 Выбрать желаемую опцию второго уровня:	◀▶ / ENTER	◀▶ / OK
6 Переход на третий уровень:	▶	▶
7 Менять или подтверждать настройки:	◀▶ / ENTER	◀▶ / OK
8 Назад в предыдущий уровень:	◀	◀
9 Выход из меню [НАСТРОЙКА]:	HOME	↑

### При первом включении (опция)

При первом включении устройства появится меню выбора языка. Необходимо выбрать соответствующий язык, который будет использоваться при эксплуатации плеера. Чтобы выбрать язык, следует использовать клавиши ▲▼◀▶ затем нажать **ENTER**, после этого появится меню подтверждения выбора. При помощи клавиш ◀▶ выберите [Enter] (Ввод), а затем нажмите **ENTER**.

### Настройки языка

**Языковое Меню** – Выберите язык для меню настройки и индикации на ТВ экране.

**Аудио Диск/Субтитры/Меню** – Выберите язык для отображения в данном меню.

[Оригинал]: Ссылка на исходный язык, на котором был записан диск.

[Другие]: Для выбора другого языка необходимо нажатием цифровых кнопок ввести соответствующие 4 цифры, согласно списку кодов языков. После этого необходимо подтвердить выбор нажатием клавиши **ENTER**. (см. стр. 20) В случае ошибочного ввода цифр нажмите клавишу **CLEAR**, чтобы удалить цифры, а затем введите правильную комбинацию кода.

[Выкл.] (для субтитров диска): Выключение субтитров.

### Настройка изображения

**Режимы ТВ** – Выберите вид экрана, исходя из формата экрана телевизора.

[4:3]: Выберите в случае, если подключен стандартный телевизионный приемник 4:3.

[16:9]: Выберите в случае, если подключен широкоформатный телевизионный приемник 16:9.

**Режим дисплея** – Если выбран формат 4:3, то необходимо определить, как на экране телевизора будут выглядеть широкоформатные программы и фильмы.

[Конверт]: Показывает широкоформатное изображение с черными полосами сверху и внизу экрана.

[Полноэкранный]: Полностью заполняет экран формата 4:3, урезая при необходимости изображение.

**Цвет ЖК-дисплея** – выбрать для настройки цвета ЖК-дисплея.

**Яркость ЖК-дисплея** – выбрать для настройки яркости ЖК-дисплея.

### Настройка звука

**DRC (регулировка динамического диапазона)** – Делает звук более чистым при пониженном уровне громкости (только для Dolby Digital). Чтобы установить данный эффект, выберите [On] (ВКЛ).

**Vocal (пение)** – Установите On (включено) при воспроизведении многоканального DVD караоке. Каналы караоке на диске микшируются с нормальным стерео звуком.

### Настройка блокировки

Для использования функций блокировки необходимо настроить опцию [Area Code] (Зональный код). Выберите опцию [Area Code] (Зональный код), а затем нажмите ▶. Введите 4-х цифровой пароль и нажмите **ENTER**. Введите пароль ещё раз и повторно нажмите клавишу **ENTER** для подтверждения. В случае ошибочного ввода цифр нажмите клавишу **CLEAR**, чтобы удалить цифры, а затем введите правильную комбинацию.

Если вы забыли пароль, вы можете его изменить. Сначала извлеките диск из устройства. Выберите пункт Блокировать (Lock) в меню Установка (Setup).

Введите шестизначный номер - «210499» и пароль будет аннулирован

**Рейтинг** – Выбрать уровень рейтинга. Рейтинг один (1) - наибольшее ограничение и рейтинг восемь (8) - наименьшее ограничение. Выбрать [Разблок.] для деактивации рейтинга.

**Пароль** – Установка или изменение пароля для блокировки.

[Новый]: Введите новый пароль из 4 –х цифр при помощи цифровых кнопок. Затем нажмите **ENTER**. Введите пароль ещё раз и подтвердите.

[Изменить]: Дважды введите новый пароль после ввода текущего пароля.

**Код страны** – Выберите код для географической зоны как уровень «Защита от детей» для просмотра. Данная функция определяет, какие региональные стандарты будут использоваться для установки ограничений на просмотр DVD через родительский пароль. (см. страницу 20)

### Другие настройки

**Битрейт записи** – Вы можете выбрать битрейт для прямой записи через порт USB. Наиболее высокий битрейт определяет гораздо более высокое качество записи – однако, при этом записываемый файл занимает больше дискового пространства на флэш носителе. Для изучения процесса прямой USB записи, см. стр. 19.

### DivX VOD

**О ВИДЕО В ФОРМАТЕ DIVX:** DivX® - это формат видео, созданный компанией DivX, Inc. Это официально сертифицированное устройство DivX с возможностью воспроизведения видео в формате DivX. Чтобы получить дополнительные сведения и программные инструменты для преобразования своих файлов в формат DivX, посетите сайт [www.divx.com](http://www.divx.com).

**О DIVX VIDEO-ON-DEMAND:** устройство DivX Certified® должно быть зарегистрировано для воспроизведения содержимого DivX Video-on-Demand (VOD). Для создания регистрационного кода выберите пункт DivX VOD в меню настроек. Чтобы закончить процесс регистрации, перейдите на сайт [vod.divx.com](http://vod.divx.com), используя полученный код. Кроме того, там вы сможете больше узнать о DivX VOD.

[Зарегистрировать]: Отображает регистрационный код вашего плеера.

[Отмен. регистр.]: Снимает с регистрации плеер и отображает код снятия с регистрации.

### Отображение информации контекстного меню

	Пульт	ЖК дисплей
<b>1</b> Проигрывание диска, вставленного в устройство:	▶ PLAY	OK
<b>2</b> Нажать Q. MENU (Контекстное меню) во время проигрывания:	Q. MENU	⬆ / ↻
<b>3</b> Выбрать позицию:	◀▶ / ENTER	◀▶ / OK
<b>4</b> Настройка значения позиции:	◀▶ / ENTER	◀▶ / OK
<b>5</b> Выход из меню:	Q. MENU	↻

Можно выбрать элемент, нажав ▲▼, и изменить или выбрать настройку, нажав ◀▶ либо воспользовавшись цифровыми кнопками (0-9).

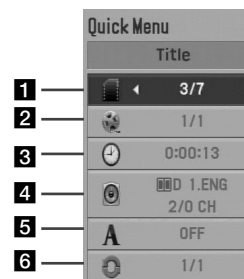

- 1** Заголовок/Трек - Номер текущего названия /общее количество названий
- 2** Раздел - Номер текущего сюжета/общее количество сюжетов
- 3** Время - Продолжительность воспроизведения
- 4** Аудио - Выбранный язык или канал звукового сопровождения
- 5** Субтитры - Выбранные субтитры
- 6** Угол - Выбранный ракурс/общее количество ракурсов



**Просмотр увеличенного изображения** **DVD** **MOVIE**

Выбор режима увеличения осуществляется многократным нажатием клавиши **ZOOM** во время воспроизведения или паузы. Можно перемещаться через увеличенное изображение при помощи клавиш **▲▼◀▶**. Для выхода нажмите клавишу **CLEAR**. (100 % → 200 % → 300 % → 400 % → 100 %)

**Просмотр заглавного меню** **DVD**

Чтобы вывести заглавное меню диска (если имеется), необходимо нажать **TITLE**.

**Просмотр меню DVD** **DVD**

Чтобы вывести меню диска (если имеется), нажмите **DISC MENU**.

**Начало воспроизведения в выбранное время** **DVD** **MOVIE**

Поиск начальной точки введенного временного кода. Нажмите **Q.MENU**, затем выберите иконку с часами. Введите значение времени, после этого нажмите **ENTER**. Например, чтобы найти эпизод в 1 час, 10 минут и 20 секунд, нужно ввести "11020" и нажать **ENTER**. При ошибочном вводе данных используйте клавишу **CLEAR**, а затем повторите ввод.

**Отметка любимых эпизодов** **DVD** **MOVIE**

Вы можете отметить место на диске, чтобы вернуться к нему впоследствии. Просто нажмите **MARKER** в желаемом месте. На экране на короткое время появляется иконка маркера. Повторив эту процедуру, вы можете установить до девяти маркеров. Кроме того, вы можете вызвать или удалить маркеры. Нажмите кнопку **SEARCH**, и появится меню [Marker Search] (Поиск по маркерам). Используйте **◀** или **▶**, чтобы выбрать желаемый маркер из меню, затем нажмите **ENTER**, чтобы вызвать его или **CLEAR**, чтобы удалить.

**Сохранение последнего эпизода** **DVD** **MOVIE**

Во время проигрывания, нажать **ENTER** для показа индикатора процесса. Вы можете увидеть текущее проигранное время.

**Сохранение последнего эпизода** **DVD** **ACD**

Данное устройство сохраняет в памяти последний эпизод с последнего просматриваемого диска. Последний эпизод остается в памяти даже после изъятия диска из плейера или выключения устройства. При вставке диска с сохраненным эпизодом данный эпизод будет выводиться автоматически.

**Хранитель экрана**

Если устройство находится в режиме остановки, то по истечении 5 минут выводится хранитель экрана. По истечении 5 минут работы хранителя экрана устройство автоматически выключается.





**Virtual Surround**

Вы можете насладиться эффектом объемного звука, просто выбрав одну из пред-программных опций в соответствии с программой, которую бы вы хотели прослушать. Каждый раз, когда вы нажимаете **VIRTUAL SURROUND**, звуковой режим меняется следующим образом.  
(CONCERT(КОНЦЕРТ) → HALL(ЗАЛ) → ARENA(АРЕНА)  
→ Normal(Стандартный) (по умолчанию))

**Циклическое воспроизведение** **ACD** **WMA** **MP3** **DVD**

Во время воспроизведения, нажать **PLAY MODE** несколько раз для выбора желаемого режима повтора.

**Audio CD / Музыкальные файлы**

-  – Текущий трек или файл будет проигрываться циклически.
  -  – Все треки и файлы будут проигрываться циклически.
  -  – Треки или файлы будут проигрываться в случайном порядке.
  -  – Все треки и файлы будут проигрываться в случайном порядке циклически.
- Для отмены случайного проигрывания или циклического проигрывания нажать **CLEAR**.

**DVD**

Повтор раздела - один раздел будет проигрываться циклически.  
Повтор заголовка- все разделы будут проигрываться циклически.  
Для возврата в обычное воспроизведение, нажать **PLAY MODE** несколько раз и выбрать [Выкл.].

## Воспроизведение видеофайлов

Плеер может проигрывать видеофайлы с диска/устройства USB/карты памяти и видео, записанное на диск DVD-RW (в режиме VR).

Доступны различные варианты воспроизведения. См. стр. 13-14

	Пульт	ЖК дисплей
<b>1 Вставить диск/устройство USB/карту памяти, содержащие видеофайлы:</b>	-	-
<b>2 Отображение [Home Menu] :</b>	-	-
<b>3 Выбрать опцию [ФИЛЬМ]:</b>	◀▶ / ENTER	◀▶ / ОК
<b>4 Выбрать фильм из меню [ФИЛЬМ]:</b>	◀▶ / ENTER	◀▶ / ОК
<b>5 Проигрывать выбранное видео:</b>	▶ PLAY	ОК
<b>6 Остановить проигрывание:</b>	■ STOP	■

### Требования к видеофайлам

Поддержка файлов данным проигрывателем имеет следующие ограничения:

- Доступное разрешение: 720 x 576 (Ш x В) пикселей.
- Длина имени файла и субтитров не должна превышать 45 символов.
- Расширения видеофайлов: ".avi", ".mpg", ".mpeg"
- Проигрываемые субтитры к фильму: SubRip (.srt / .txt), SAMI (.smi), SubStation Alpha (.ssa/.txt), MicroDVD (.sub/.txt), VobSub (.sub), SubViewer 2.0 (.sub/.txt), TMPlayer (.txt), DVD Subtitle System (.txt)
- Воспроизводимые форматы кодеков: "DIVX3.xx", "DIVX4.xx", "DIVX5.xx", "MP43", "3IVX"
- Воспроизводимые аудио форматы: "Dolby Digital", "PCM", "MP3", "WMA"
- Частота дискретизации: в пределах от 8 до 48 кГц (MP3), в пределах от 32 до 48 кГц (WMA)
- Скорость передачи данных: в пределах от 8 до 320 кбит/с (MP3), в пределах от 32 до 192 кбит/с (WMA), не более 4 Мбит/с (файлы DivX)
- Формат CD-R/RW, DVD±R/RW: ISO 9660
- С форматом DivX 6.0 данный плеер поддерживает только функцию воспроизведения.
- Максимальное число файлов в папке: не более 600 (общее число файлов и папок)

- Проигрыватель не поддерживает файлы, записанные в формате GMC<sup>\*1</sup> или Qpel<sup>\*2</sup>. Это техника записи видео в стандарте MPEG4, например DivX.
- \*1 GMC - Global Motion Compensation (глобальная компенсация движения)
- \*2 Qpel - Quarter pixel (четверть пикселя)

### Примечание по отображению субтитров DivX

Нажмите и удерживайте клавишу **SUBTITLE** в течение 3 секунд во время воспроизведения. Появится код языка. Чтобы выбрать другой код языка, необходимо нажимать ◀▶ до вывода правильных субтитров, а затем нажать **ENTER**.

#### Совет:

Во время проигрывания нажать **ENTER** для отображения индикатора процесса.

## Прслушивание музыки

Данное устройство может проигрывать Audio CD и MP3/WMA файлы.  
Доступны различные варианты воспроизведения. См. стр. 13-14.

	Пульт	ЖК дисплей
<b>1 Вставить Audio CD или диск/USB флеш-карту/карту памяти, содержащие файлы MP3/WMA:</b>	-	-
<b>2 Отображение [Home Menu]:</b>	-	-
<b>3 Выбрать опцию [МУЗЫКА]:</b>	◀▶ / ENTER	◀▶ / ОК
<b>4 Выбрать музыкальный файл из меню [МУЗЫКА]:</b>	◀▶ / ENTER	◀▶ / ОК
<b>5 Воспроизведение выбранной музыки:</b>	▶ PLAY	ОК
<b>6 Остановить воспроизведение:</b>	■ STOP	■

### Требования к аудио файлам формата MP3/WMA

Совместимость файлов MP3/WMA с данным плеером ограничивается следующим:

- Расширения файлов: “.mp3”, “.wma”
- Частота дискретизации: в пределах от 8 до 48 кГц (MP3), в пределах от 32 до 48 кГц (WMA)
- Скорость передачи данных: в пределах от 8 до 320 кбит/с (MP3), в пределах от 32 до 192 кбит/с (WMA)
- Формат CD-R/RW, DVD±R/RW: ISO 9660
- Максимальное число файлов в папке: не более 600 (общее число файлов и папок)

### Советы:

- Во время проигрывания файла MP3, будет отображаться информация о файле. [Песня, альбом, исполнитель, индикатор процесса]
- Для перехода к предыдущей/следующей странице нажмите и удерживайте кнопку ◀▶.
- Чтобы перейти непосредственно к нужной записи или файлу, введите номер записи или файла с помощью нумерованных кнопок (0-9).
- Во время проигрывания, возможно переключение между списком музыкальных файлов и режимом проигрывания при помощи функции RETURN (↵).



## Просмотр файлов с изображениями

	Пульт	ЖК дисплей
<b>1</b> Вставить диск/устройство USB/карту памяти с файлами изображений:	-	-
<b>2</b> Отображение [Home Menu] :	-	-
<b>3</b> Выбрать опцию [ФОТО] :	◀▶ / ENTER	◀▶ / ОК
<b>4</b> Выбрать изображение из меню [ФОТО]:	▲▼◀▶	▲▼◀▶
<b>5</b> Отображение выбранных изображений в полноэкранном режиме:	ENTER	ОК
<b>6</b> Возврат к экрану меню [ФОТО] :	■ STOP	■

### Просмотр файлов с изображениями в полноэкранном режиме

Вы можете использовать различные опции во время просмотра изображений в полноэкранном режиме.

Использовать ▲▼◀▶ для выбора опции и использовать опции, как описано ниже.

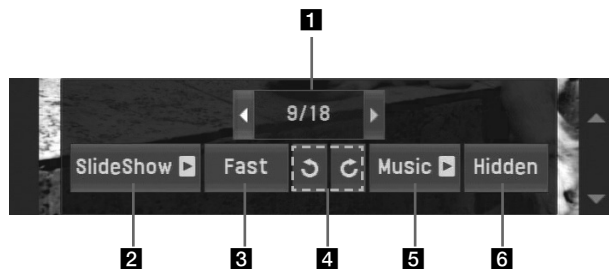

**1** Использовать ◀▶ для выделения пиктограммы (◀▶) затем нажать ENTER для перехода к предыдущему или следующему файлу.

**2** Нажать ENTER для начала или приостановки слайд-шоу.

**3** Нажать ENTER для смены скорости слайд шоу.  
(Быстро → Медленно → Стандартно)

**4** Нажать ENTER для чередования изображений по или против часовой стрелки.

**5** Нажать ENTER для начала или приостановки фоновой музыки.

**6** Нажать ENTER для выхода из меню опций.  
Нажать Q.MENU для возврата в меню.

### Переход к следующему/предыдущему изображению

Для просмотра предыдущего/следующего изображения нажмите SKIP (◀◀ или ▶▶).

### Просмотр увеличенного фото изображения

При просмотре изображения в полноэкранном режиме для выбора соответствующего масштаба увеличения необходимо несколько раз нажать клавишу ZOOM. Можно перемещаться по увеличенному изображению при помощи клавиш ▲▼◀▶. Для выхода нажмите клавишу CLEAR.

### Требования к файлам с изображениями

- Расширение файла: “.jpg”, “.jpeg”
- Размер изображения: рекомендуется меньше 2 Мб
- CD-R/RW, формат DVD±R/RW: ISO 9660
- Максимум файлов/папок: менее 600 (общее количество файлов и папок)
- При показе слайд-шоу, могут проигрываться только MP3 файлы.

### Совет:

Для файлов, содержащихся на диске или устройстве USB/карте памяти, при вводе номера файла при помощи кнопок (0-9), устройство показывает конкретный файл.

## Использование внешней карты памяти

Вы можете проигрывать файлы MP3/WMA/JPEG/видео на карте памяти. Доступны различные варианты воспроизведения. См. стр. 13-14.

	Пульт	ЖК дисплей
<b>1 Вставить внешнюю карту памяти в устройство:</b>	-	-
<b>2 Отображение [Home Menu]:</b>	-	-
<b>3 Выбрать файл:</b> Опции [ФИЛЬМ], [МУЗЫКА] или [ФОТО]	◀ ▶ / ENTER	◀ ▶ / ОК
<b>4 Выбрать опцию [КАРТА ПАМЯТИ]:</b>	◀ ▶	◀ ▶
<b>5 Отображение списка соответствующего меню:</b> Появляется меню [ФИЛЬМ], [МУЗЫКА] или [ФОТО]	ENTER	ОК

### Карта не поддерживается на данном устройстве

- SD-карта (SD)
- MMC-карта (MMC)
- Флеш-карта (MS)
- Данное устройство поддерживает только карты памяти формата FAT12, FAT16 или FAT32.
- Использовать только рекомендуемые выше карты памяти.
- Карта должна быть только в правильном положении, не прилагайте дополнительные усилия, чтобы ее вставить.  
Карта подойдет, только если ее вставить правильно.
- Некоторые карты памяти могут быть недоступны на данном устройстве.
- Не извлекать карту памяти во время работы (проигрывания и т.п.).

## Использование флэш-карты USB

Вы можете воспроизводить файлы MP3/WMA/JPEG/DivX, записанные на накопителе USB Flash версий 2.0/1.1. Доступны различные варианты воспроизведения. См. стр. 13-14.

	Пульт	ЖК дисплей
<b>1 Вставить устройство USB в порт USB:</b>	-	-
<b>2 Отображение [Home Menu]:</b>	-	-
<b>3 Выбрать файл:</b> Опции [ФИЛЬМ], [МУЗЫКА] или [ФОТО]	◀ ▶ / ENTER	◀ ▶ / ОК
<b>4 Выбрать опцию [USB]:</b>	◀ ▶	◀ ▶
<b>5 Отображение соответствующих списков меню:</b> Появляется меню [ФИЛЬМ], [МУЗЫКА] или [ФОТО]	ENTER	ОК

### Примечания для флэш-карты USB

- Нельзя вынимать устройство USB во время работы.
- Мы рекомендуем вам создавать резервные копии важных файлов на накопителе USB Flash, чтобы предотвратить их случайную утрату.
- При использовании удлинительного кабеля или концентратора USB флэш-карта может не определиться.
- Можно воспроизводить аудио файлы (MP3/WMA), файлы с изображением (JPEG) и файлы формата DivX. Для получения подробной информации относительно воспроизведения каждого типа файлов обратитесь к соответствующему разделу руководства.
- Максимальное количество файлов / Накопитель USB Flash: Менее 600 (общее количество файлов и папок)
- Функция USB данного плеера поддерживает не все типы USB устройств.
- Цифровые фотоаппараты и мобильные телефоны не поддерживаются.
- Порт USB устройства не может быть соединен с персональным компьютером. Устройство не может быть использовано как устройство хранения информации.

## Прямая запись на устройство USB

Прежде чем начать запись, подключите к устройству флэш-накопитель USB. Установить [Битрейт записи] опцию согласно требованиям записи. (см. стр. 12)

	Пульт	ЖК дисплей
<b>1 Вставить Audio CD:</b>	-	-
<b>2 Отображение [Home Menu]:</b>	-	-
<b>3 Выбрать опцию [МУЗЫКА]:</b>	◀▶ / ENTER	◀▶ / ОК
<b>4 Выбрать музыкальный файл из меню [МУЗЫКА]:</b>	◀▶ / ENTER	◀▶ / ОК
<b>5 Выбрать опцию записи:</b> <ul style="list-style-type: none"> <li>• Опции [Все песни], [Выбранные песни] или [Воспроизведение песни]</li> <li>• Опция [X1] или [X4]</li> <li>- X1: Запись будет произведена со стандартной скоростью для возможности прослушивания музыки.</li> <li>- X4: Запись будет произведена с 4-кратной скоростью, но Вы не сможете прослушивать музыку.</li> </ul>	⌂ AUDIO	⌂
<b>6 Начать запись:</b>	◀▶ / ENTER	◀▶ / ОК
<b>7 Остановить запись:</b>	■ STOP	■

### Примечания относительно прямой записи на устройство USB

- Записывать можно только дорожки, содержащиеся на аудио-компакт-диске.
- При использовании этой функции на флэш-накопителе USB автоматически создается папка «CD\_REC», в которой сохраняются музыкальные файлы.
- Извлечение флэш-накопителя USB или выключение устройства в процессе записи может привести к неисправной работе.
- Если на флэш-накопителе USB недостаточно свободного пространства, запись будет невозможна. Чтобы освободить пространство на флэш-накопителе, удалите файлы с помощью компьютера.
- Диски типа CD-G и аудио-компакт-диски, закодированные в DTS, записать нельзя.
- Внешний жесткий диск, мульти кард-ридер, устройство USB с несколькими разделами, карта памяти, заблокированное устройство и MP3-плеер не поддерживаются.
- Формат записи: файл MP3
- Битрейт кодировки: 128 Кбит/с / 160 Кбит/с / 192 Кбит/с / 256 Кбит/с / 320 Кбит/с
- Максимальное число файлов в папке: не более 600 (общее число файлов и папок)
- Чтобы перейти сразу к нужному треку для проигрывания, введите его номер с помощью нумерованных кнопок (0-9).

Несанкционированное копирование материалов, защищенных от копирования, включая компьютерные программы, файлы, телепередачи и аудиозаписи, может стать причиной нарушения авторских прав и повлечь за собой криминальную ответственность.

Запрещается использовать данное оборудование в таких целях.

**Будьте ответственными**  
Уважайте авторские права



## Неполадки и их устранение

Признаки	Возможная причина	Метод устранения
Отсутствует питание.	Отсоединен шнур питания.	Правильно вставьте вилку шнура питания в настенную розетку.
	Аккумулятор разряжен.	Зарядить аккумулятор.
Питание включено, но устройство не работает.	Не вставлен диск.	Вставьте диск.
Отсутствует изображение.	Телевизор не настроен на прием сигнала с устройства.	Выберите соответствующий режим для аудио входа на телевизоре.
	Видео кабель не подключен соответствующим образом.	Правильно подключите видео кабель
Отсутствует звук.	Оборудование, подключенное вместе с аудио кабелем, не настроено на прием сигнала с устройства.	Задайте соответствующий входной режим усилителя мощности.
	Задана минимальная громкость.	Используйте ручку регулировки громкости для настройки уровня громкости.
	Неправильно настроены опции аудио сигнала (AUDIO).	Установите правильные аудио настройки (AUDIO).
Не включается воспроизведение.	Вставлен невоспроизводимый диск.	Вставьте воспроизводимый диск. (Проверьте тип диска и региональный код.)
	Установлена блокировка «защита от детей».	Измените уровень в опции «Защита от детей».
Пульт ДУ не работает соответствующим образом.	Пульт ДУ не направляется на сенсорный датчик устройства.	Направьте пульт ДУ на приемник ДУ плеера устройства.
	Пульт ДУ расположен слишком далеко от устройства.	Проверьте работу пульта ДУ на более близком расстоянии от устройства.

## Технические характеристики

### Общие

Напряжение питания	Пост.ток 12 В $\overline{=}$ 2.0 A
Размеры	(230 x 46 x 158) мм (Ш x В x Г)
Масса (ориентировочно)	1.4 кг (с аккумулятором)
Рабочая температура	от 0 °C до 40 °C
Рабочая влажность	от 5 % до 90 %
Лазер	Полупроводниковый лазер
Система видеонастройки	Система видеонастройки PAL

### Разъемы

Выход Аудио/Видео	Мини-разъем диаметр 3,5 мм x 1
- Видеосигнал: размах 1,0 В на нагрузке 75 Ом, отрицательная синхронизация	
- Аудио: 1,5 В (среднеквадратичное значение) (1 кГц, 0 дБ)	
Гнездо наушников	Мини-разъем ш 3.5 мм стерео x 2

### Входы

Вход USB	4-контактный (стандартный USB 2.0 / 1.1)
Источник питания	Пост.ток 5 В $\overline{=}$ 500 мА

### Жидкокристаллический дисплей

Гнездо панели	20.3 см (диагональ)
Проекционная система	Полоса R.G.B.
Панель изображения	Активная матрица TFT
Разрешающая способность	480 x 234 (WQVGA)

### Аксессуары

- Переходник аудио-видео
- Сетевой адаптер (IM120W-200B)
- Автомобильный адаптер
- Пульт дистанционного управления
- Аккумулятор пульта дистанционного управления (литиевый аккумулятор)
- Аккумулятор
- Сумка для переноса
- Держатель для автомобиля

Конструкция и технические характеристики могут быть изменены без предварительного уведомления.

## Просмотр видео в автомобиле с монтажным кронштейном для подголовника

Вы можете просматривать видео, находясь на заднем сидении, закрепив устройство на спинке переднего сиденья.

### Осторожно

- Водитель не должен управлять устройством, когда автомобиль находится в движении. Не включайте устройство, если водитель может видеть изображение. Настройка или просмотр водителем данного устройства во время движения автомобиля отвлечет его внимание, что может привести к серьезному ДТП, личной травме или материальному ущербу.
- Не закрепляйте и не устанавливайте устройство во время движения, не устанавливайте устройство в перечисленных ниже местах, в противном случае это может привести к травме или дорожно-транспортному происшествию:
  - в любом другом месте, кроме спинки сиденья
  - в месте, которое заслоняет обзор водителю или мешает управлению автомобилем.
  - в месте, которое препятствует срабатыванию подушки безопасности
  - в месте, которое препятствует работе органов управления автомобилем
- В зависимости от типа подголовника, возможно, вам не удастся установить кронштейн.

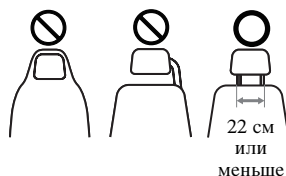

22

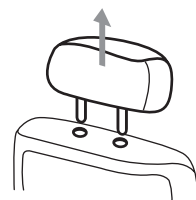

Снимите подголовник (см. руководство по эксплуатации Вашего автомобиля)

Установите рамку, как показано на рисунке.

**Примечание:** Случается, при установке рамки возникают проблемы из-за толщины установочных стержней подголовника. Если у Вас возникла такая проблема, раздвиньте рамку, ослабив винты, и попробуйте установить снова.

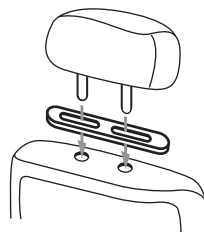

1

3

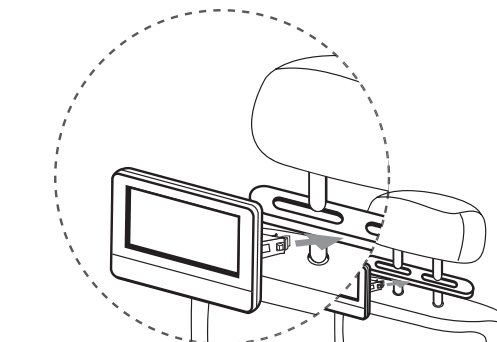

Вставьте держатель в рамку подголовника.

2

4

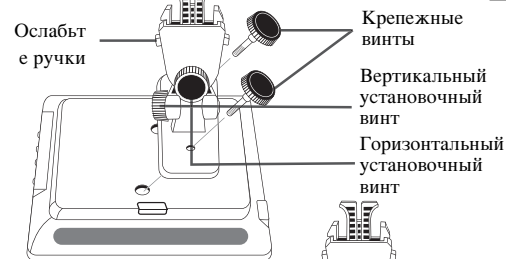

Установите держатель к обратной стороне устройства и закрепите его винтами

**Примечание:** Прежде чем закрепить скобку, установите блок питания.

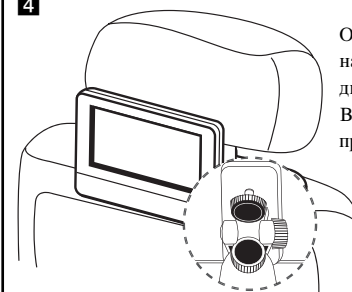
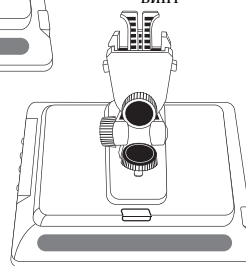

Отрегулируйте угол наклона и поворота дисплея так, чтобы Вам было удобно просматривать видео.

**Примечание:** перед регулировкой угла наклона ослабьте установочные винты. Попытка отрегулировать положение устройства без ослабления винтов может стать причиной повреждения держателя.



Импортер LG Electronics RUS  
Адрес импортера 143160 Российская Федерация, Московская область,  
Рузский район, сельское поселение Дороховское, 86 км. Минского шоссе, д.9  
Адрес производителя : ТСЛ Текнолоджи Електроникс (Хучжоу) Ко,  
Лтд Китай, Провинция Гуандун, г. Хучжоу,  
Зонкай Хай-тек девеломент Зон, секция 19

	Web site	Telephone
Россия	<a href="http://ru.lgservice.com">ru.lgservice.com</a>	8-800-200-7676
Україна	<a href="http://ua.lgservice.com">ua.lgservice.com</a>	8-800-303-0000
Қазақстан	<a href="http://kz.lgservice.com">kz.lgservice.com</a>	8-8000-805-805
Беларус	<a href="http://ru.lgservice.com">ru.lgservice.com</a>	8-820-0071-1111
Latvija	<a href="http://lv.lgservice.com">lv.lgservice.com</a>	8-0003-271
Lietuva	<a href="http://lt.lgservice.com">lt.lgservice.com</a>	8-800-30-800
Eesti	<a href="http://ee.lgservice.com">ee.lgservice.com</a>	800-9990



Сделано в Китае