



YSP-5100 / YSP-4100

Digital Sound Projector™

Инструкция по эксплуатации

Русский

для Европы, Азии, Африки, Океании
и Латинской Америки

IntelliBeam

Логотип “IntelliBeam” и “IntelliBeam” являются торговыми марками Yamaha Corporation.



Логотип “CINEMA DSP” и “Cinema DSP” являются зарегистрированными торговыми марками Yamaha Corporation.

UniVolume

Логотип “UniVolume” и “UniVolume” являются торговыми марками Yamaha Corporation.

AirWired

Логотип “AirWired” и “AirWired” являются торговыми марками Yamaha Corporation.



Изготовлено по лицензии компании Dolby Laboratories. Dolby, Pro Logic и символ в виде двух букв D являются товарными знаками компании Dolby Laboratories



Произведено по лицензии по Патентам США №: 5,451,942; 5,956,674; 5,974,380; 5,978,762; 6,226,616; 6,487,535 и другим выпущенным и рассматриваемым патентам США и мировым патентам. DTS является зарегистрированной торговой маркой, а логотипы DTS, Symbol, DTS-HD и DTS-HD Master Audio – торговыми марками компании DTS, Inc. 1996-2007 DTS, Inc. Все права защищены.



Изготовлено по лицензии от компании Cambridge Mechatronics Ltd. Заявки на мировые патенты поданы.

Логотип “Digital Sound Projector” и “Digital Sound Projector” являются торговыми марками компании Cambridge Mechatronics Ltd.

HDMI

“HDMI”, логотип “HDMI” и “High-Definition Multimedia Interface” являются торговыми марками или зарегистрированными торговыми марками организации HDMI Licensing LLC.

x.v.Color

“x.v.Color” является торговой маркой.

iPod™, iPhone™

iPod является торговой маркой компании Apple Inc., зарегистрированной в США и других странах. iPhone является торговой маркой компании Apple Inc.



“Made for iPod” означает, что электронное устройство было специально разработано для подключения к iPod и было сертифицировано разработчиком на соответствие стандартам производительности компании Apple.

“Works for iPod” означает, что электронное устройство было специально разработано для подключения к iPhone и было сертифицировано разработчиком на соответствие стандартам производительности компании Apple.

Компания Apple не несет ответственности за работу этого устройства или его соответствие стандартам безопасности и регулятивным нормам.

О данном руководстве

- Перед использованием аппарата обязательно изучите меры предосторожности, приведенные в брошюре “Сведения о безопасности и дополнительные сведения” (отдельная брошюра).
- Настоящее руководство описывает подключение и управление данным аппаратом. Подробная информация об управлении внешними компонентами приведена в руководствах по эксплуатации, поставляемых с каждым компонентом.
- В операциях, описанных в руководстве, используются кнопки на поставляемом пульте ДУ аппарата, если не указано иное.
-  означает совет для облегчения работы.
- Иллюстрация пульта ДУ на левых страницах руководства показывают кнопки, используемые на двух страницах разворота (левой и правой).
- Данное руководство выпущено до начала производства. Дизайн и технические характеристики могут частично изменяться с целью улучшения и т.п. В случае, если имеются различия между руководством и аппаратом, приоритет отдается аппарату.

СОДЕРЖАНИЕ

ВВЕДЕНИЕ

Описание	4
Общий порядок работы	5
Органы управления и функции	6
Передняя панель	6
Дисплей передней панели	7
Задняя панель	8
Пульт ДУ	9

ПОДГОТОВКА

Установка	10
Подключения	12
Перед подключением компонентов	12
Подключение внешних компонентов	12
Подключение сабвуфера	13
Подключение FM-антенны	14
Подготовка пульта ДУ	14
Установка батареек в пульт ДУ	14
Диапазон управления пульта ДУ	14
Изменение языка экранного меню	15
АВТО НАСТРОЙКА (IntelliBeam)	15
Установка микрофона IntelliBeam	15
Использование функции АВТО НАСТРОЙКА (IntelliBeam)	16
Использование системной памяти	19
Сохранение настроек	19
Загрузка настроек	19

ФУНКЦИИ ВОСПРОИЗВЕДЕНИЯ

Воспроизведение	21
Воспроизведение источников	21
Воспроизведение звука телевизора	21
Воспроизведение проигрывателя	21
Приглушение выводимого звука	21
Индикаторы декодеров и входных каналов	21
Режим воспроизведения	22
Выбор воспроизведения с окружающим звучанием или стерео	22
Использование программ CINEMA DSP	22
Изменения типа вывода аудио для воспроизведения с окружающим звучанием	23
Прослушивание 2-канальных источников в режиме окружающего звучания	24
Воспроизведение 5.1-канальных источников в 7.1-канальном режиме	24
Настройка FM-тюнера	25
Настройка на желаемую FM-станцию (настройка частоты)	25
Сохранение FM-станций и настройка (Предустановка)	25
Отображение информации системы радиоданных (только модель для Европы)	26
Воспроизведение устройства iPod™/iPhone™	27
Полезные функции	28
Автоматическое регулирование уровня громкости (UniVolume)	28
Использование функции управления через интерфейс HDMI™	28
Использование таймера сна	28
Установка настроек для каждого источника входного сигнала (меню дополнительных настроек)	29
Отображение информации о входном сигнале	29

НАСТРОЙКИ

Настройка аппарата (МЕНЮ УСТАНОВОК) ...	30
Пункты МЕНЮ УСТАНОВОК	30
Основные операции с МЕНЮ УСТАНОВОК	31
РУЧНАЯ НАСТРОЙКА	31
МЕНЮ НАСТРОЙКИ ЗВУКА	33
МЕНЮ ВЫВОДА ЗВУКА	34
МЕНЮ УСТАНОВКИ ВХОДОВ	35
МЕНЮ УСТАНОВКИ ДИСПЛЕЯ	36
Конфигурации системы (ADVANCED SETUP)	37
Использование внешнего усилителя	38
Управление внешними компонентами	39

ПРИЛОЖЕНИЕ

Поиск и устранение неисправностей	40
Глоссарий	43
Технические характеристики	44
Список кодов дистанционного управления	45
Индекс	52

ВВЕДЕНИЕ

Описание

Цифровой звуковой проектор

Технология Digital Sound Projector позволяет с помощью одного тонкого аппарата контролировать и управлять несколькими каналами звука для создания многоканального окружающего звучания и таким образом избавляет от необходимости использования сателлитных громкоговорителей и кабелей, характерных для обычных систем окружающего звучания. Кроме того, в аппарате используются режимы лучей, которые позволяют обеспечить воспроизведение с окружающим звучанием (5 лучей, стерео + 3 луча, 3 луча для 5.1-канального аудио, 5 лучей плюс 2, стерео + 3 луча плюс 2, 3 луча для 7.1-канального аудио) и двухканальное стереофоническое воспроизведение.

HDMI (High-Definition Multimedia Interface)

- ◆ Вход HDMI x 4, выход HDMI x 1
- ◆ Интерфейс HDMI для стандартных, усовершенствованных или высокочетких видеосигналов (включая передачу видеосигнала 1080p), а также для многоканальных цифровых аудиосигналов, основанных на HDCP
 - Возможность автоматической синхронизации аудио и видео (синхронизация изображения и речевых сигналов)
 - Возможность передачи видеосигналов Deep Color
 - Возможность передачи видеосигналов “x.v.Color”
 - Возможность сигналов цифрового аудиоформата высокой четкости
 - Возможность многоканальных сигналов в линейном формате PCM
- ◆ Простые и легкие соединения с внешними компонентами, поддерживающими HDMI
- ◆ Функциональная связь, которая позволяет с помощью данного аппарата дистанционно управлять телевизором (совместимым с управлением через интерфейс HDMI)
 - Возможность переключения режима питания (включено/режим ожидания)
 - Возможность регулировки громкости
 - Возможность выбора устройства вывода звука телевизора (данный аппарат или телевизор)

АВТО НАСТРОЙКА (IntelliBeam)

Данный аппарат использует технологию автоматической оптимизации звуковых лучей и акустических характеристик с помощью поставляемого микрофона IntelliBeam. Это позволяет избежать хлопотливой настройки колонок через прослушивание и добиться предельно точных настроек звуковых лучей, наилучшим образом подходящих для среды прослушивания.

Cinema DSP

Данный аппарат использует технологию Cinema DSP, разработанную компанией Yamaha Electronics Corp., которая позволяет просматривать кинофильмы дома со всеми исходными яркими звуковыми эффектами.

UniVolume

В аппарате реализована функция автоматической регулировки уровня громкости. Функция позволяет ограничить уровень громкости телевизора для предотвращения его внезапного резкого повышения при изменении содержания трансляции (например, из-за рекламы и т.п.).

В число разнообразных цифровых аудиodeкодеров входит недавно реализованный аудиodeкодер HD и звуковые технологии

- ◆ Dolby TrueHD, Dolby Digital Plus, Dolby digital Surround EX, Dolby Digital, Dolby Pro Logic, Pro Logic II, Pro Logic IIx
- ◆ DTS-HD Master Audio, DTS-HD High Resolution Audio, DTS 96/24, DTS-ES, DTS, DTS-ES (Discrete и Matrix), DTS Neo: 6
- ◆ Функция Music Enhancer для улучшения качества звучания артефактов сжатия, например, источников в формате MP3
- ◆ Функция Bass Extension для создания мощного низкочастотного звука

Усовершенствованный FM-тюнер

- ◆ Случайная и прямая предустановка до 40 радиостанций
- ◆ Автоматическая предустановка

Функция системы радиоданных (только модель для Европы)

В аппарате используется система радиоданных, которая представляет собой систему передачи информации, используемую FM-радиостанциями.

Беспроводное соединение (AirWired)

- ◆ Беспроводное соединение с устройствами iPod/iPhone с помощью беспроводного передатчика Yamaha для iPod (PDX-50TX/PDX-50BC)
- ◆ Беспроводное соединение с сабвуфером с помощью комплекта Yamaha (SWK-W10) для беспроводного сабвуфера (не поставляется в некоторые страны)
- ◆ Функция связанной работы с устройством iPod/iPhone для включения и выключения данного аппарата или включения входного источника в соответствии с операциями устройства iPod/iPhone.

Универсальный пульт ДУ

В поставляемом пульте ДУ предустановлены коды дистанционного управления, используемые для управления компонентами, подключаемыми к аппарату.

Общий порядок работы

1 Установите аппарат и подключите его к другим компонентам

“Установка” (стр. 10), “Подключения” (стр. 12)



2 Запустите процедуру АВТО НАСТРОЙКА для оптимизации настроек лучей и звука.

“АВТО НАСТРОЙКА (IntelliBeam)” (стр. 15)



3 Начните воспроизведение источника.

“Воспроизведение” (стр. 21).



4 Измените режим воспроизведения (окружающее звучание/стерео), CINEMA DSP и/или настройки режимов лучей.

“Режим воспроизведения” (стр. 22).



5 Выполните настройку аппарата и/или установите коды дистанционного управления.

“Настройка аппарата (МЕНЮ УСТАНОВОК)” (стр. 30), “Управление внешними компонентами” (стр. 39).

ВВЕДЕНИЕ

ПОДГОТОВКА

ФУНКЦИИ ВОСПРОИЗВЕДЕНИЯ

НАСТРОЙКИ

ПРИЛОЖЕНИЕ

Органы управления и функции

Передняя панель

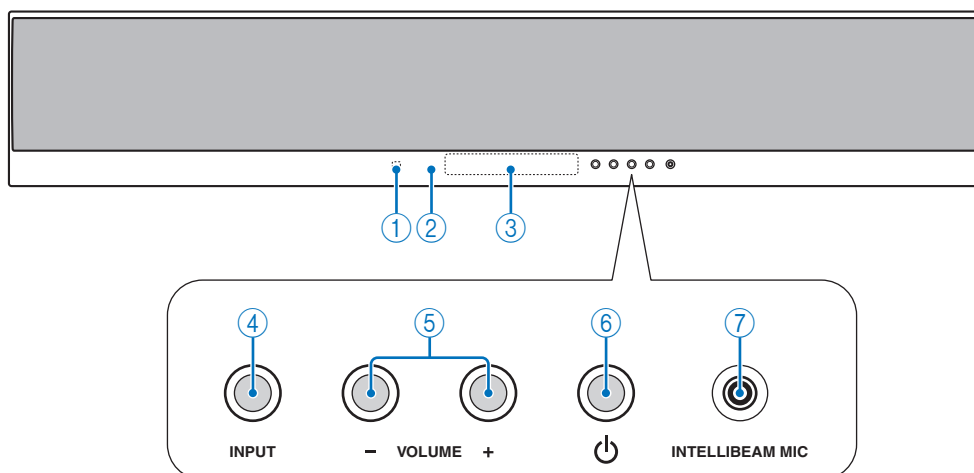

① **Сенсор дистанционного управления**

Принимает инфракрасные сигналы от пульта ДУ (стр. 14).

② **Светодиодный индикатор питания**

Загорается при включении питания (стр. 21).

③ **Дисплей передней панели**

Отображает информацию о текущем состоянии аппарата (стр. 7).

④ **INPUT**

Нажимайте для переключения входных источников.

⑤ **VOLUME +/-**

Управление уровнями вывода всех аудиоканалов.
Диапазон установки: MIN (минимум), от 01 до 99, MAX (максимум)

⑥ **Кнопка питания (⏻)**

Включение питания аппарата или его перевод в режим ожидания (стр. 21).

Примечание

- В режиме ожидания аппарат потребляет незначительное количество электроэнергии для приема инфракрасных сигналов от пульта ДУ или для поиска сигналов HDMI.

⑦ **Гнездо INTELLIBEAM MIC**

Используется для подключения поставляемого микрофона IntelliBeam для функции АВТО НАСТРОЙКА (стр. 15).

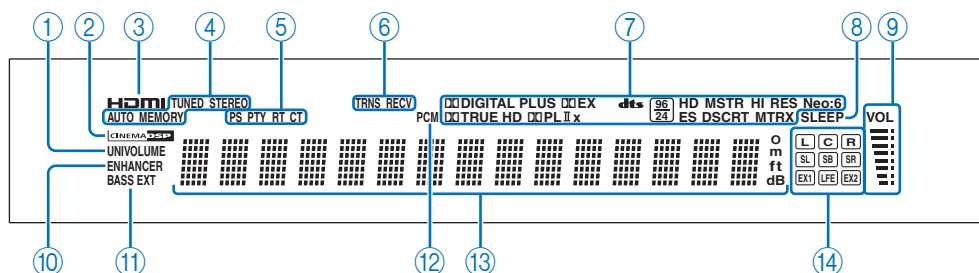

① Индикатор UNIVOLUME

Высвечивается при включении функции UniVolume (стр. 28).

② Индикатор CINEMA DSP

Высвечивается при выборе программы звукового поля (стр. 22).

③ Индикатор HDMI

Высвечивается при поступлении сигнала выбранного источника через гнездо (гнезда) HDMI IN.

④ Индикаторы тонера

Высвечиваются при настройке аппарата на FM-радиостанцию (стр. 26).

⑤ Индикаторы системы радиоданных (только модель для Европы)

Показывают текущее состояние системы радиоданных (стр. 26).

⑥ Индикаторы беспроводного соединения

TRNS Высвечивается при установке беспроводного соединения между комплектом беспроводного сабвуфера Yamaha (SWK-W10) и аппаратом (стр. 13).

RECV Высвечивается при установке беспроводного соединения между комплектом беспроводного передатчика Yamaha (PDX-50TX) и аппаратом (стр. 27).

⑦ Индикаторы декодеров

Высвечиваются во время работы соответствующих декодеров. (стр. 21).

⑧ Индикатор SLEEP

Высвечивается при установленном таймере сна (стр. 28).

⑨ Индикатор уровня громкости

Показывает текущий уровень громкости.

⑩ Индикатор ENHANCER

Высвечивается при выборе функции Music Enhancer (стр. 34).

⑪ Индикатор BASS EXT

Высвечивается при включении режима расширения басов (стр. 34).

⑫ Индикатор PCM

Высвечивается при воспроизведении аппаратом цифровых аудиосигналов PCM (Pulse Code Modulation).

⑬ Многофункциональный информационный дисплей

Отображает информацию во время настройки параметров аппарата с использованием буквенно-цифровых символов. При включении аппарата отображается текущий входной источник и метод вывода аудио.

⑭ Индикаторы входных каналов

Отображаются компоненты каналов текущего входного цифрового сигнала (стр. 21).

Задняя панель

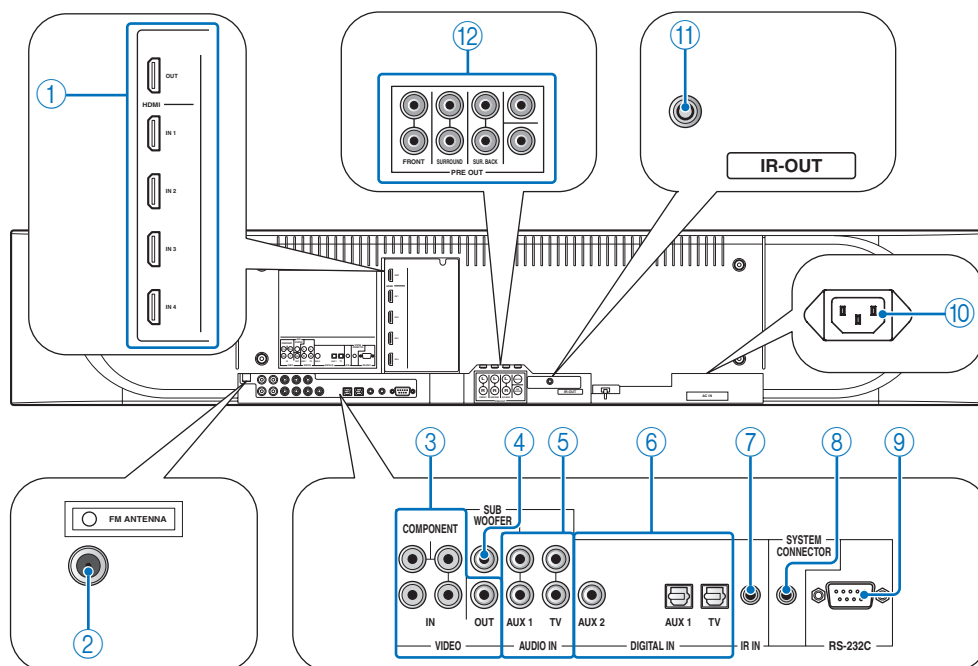

Примечание

• На иллюстрации задней панели показаны гнезда с названиями для облегчения их поиска. Они могут отличаться от гнезд и названий на задней панели аппарата.

① Гнезда HDMI

Подключите компоненты HDMI (стр. 12).

② Гнездо FM ANTENNA

Подключите FM-антенну (стр. 14).

③ Гнезда VIDEO

Подключите к видеогнездам внешних компонентов (стр. 12).

④ Гнездо SUBWOOFER

Подключите сабвуфер (стр. 13).

⑤ Гнезда AUDIO IN

Подключите к выходным гнездам аналогового аудио внешних компонентов (стр. 12).

⑥ Гнезда DIGITAL IN

Подключите к выходным гнездам цифрового аудио внешних компонентов (стр. 12).

⑦ Терминал IR IN

Это терминал вывода управления, предназначенный только для коммерческих целей.

⑧ Терминал SYSTEM CONNECTOR

Используется для подключения сабвуфера Yamaha с терминалом SYSTEM CONNECTOR к данному аппарату (стр. 13).

⑨ Разъем RS-232C

Это разъем вывода управления, предназначенный только для коммерческих целей.

⑩ AC IN

Подключите поставляемый силовой кабель (стр. 12).

⑪ Терминал IR-OUT

Это терминал вывода управления, предназначенный только для коммерческих целей.

⑫ Гнезда PRE OUT

Подключите внешний усилитель (стр. 38).

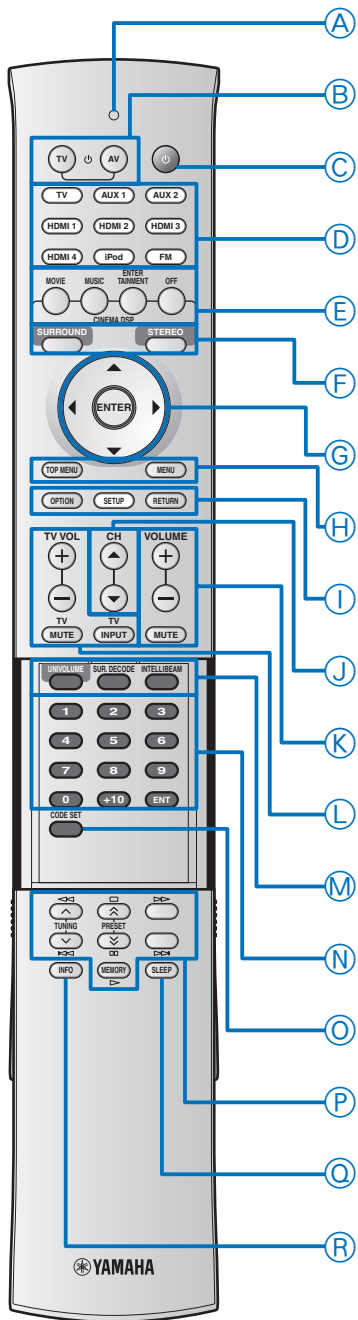

Примечание

• Перед нажатием кнопок, расположенных на подвижной крышке (INFO, SLEEP и др.), полностью задвиньте крышку.

A Индикатор передачи

Загорается при передаче инфракрасных сигналов управления.

B TV (⏻)

Включение питания телевизора или его переключение в режим ожидания (стр. 39).

C AV (⏻)

Включение питания выбранного компонента или его переключение в режим ожидания (стр. 39).

C Кнопка питания (⏻)

Включение питания данного аппарата или его переключение в режим ожидания (стр. 21).

D Кнопки выбора входа

Используются для выбора источника входного сигнала (стр. 21). При включенном пульте ДУ выбранная кнопка входного источника подсвечивается.

E Кнопки программ CINEMA DSP

Выберите программы CINEMA DSP (стр. 22).

F SURROUND/STEREO

Переключение между воспроизведением в режиме окружающего звучания и стереофоническим воспроизведением (стр. 22).

G Кнопки управления курсором (△ / ▽ / ◀ / ▶), ENTER

Выбор и настройка параметров в меню.

H TOP MENU

Отображение меню верхнего уровня диска Blu-ray Disc или DVD (стр. 39).

H MENU

Отображение меню диска Blu-ray Disc или DVD (стр. 39).

I OPTION

Отображение меню дополнительных настроек (стр. 29).

Пульт ДУ переходит в режим настройки (загорается индикатор ⓈSETUP).

I SETUP

Отображение МЕНЮ УСТАНОВОК (стр. 30). Нажмите и удерживайте, чтобы перейти к меню ВЫБОР ЯЗЫКА (стр. 15). Подсвечивается, когда пульт ДУ переключается в режим настройки основного аппарата.

I RETURN

Возврат на предыдущий уровень меню (стр. 31).

J CH △ / ▽

Переключение каналов телевизора или записывающего устройства (стр. 39).

K VOLUME +/-

Увеличение или уменьшение уровня громкости аппарата (стр. 21).

K MUTE

Приглушение звука. (стр. 21).

L Кнопки управления телевизором

Используются для управления телевизором (стр. 39).

M UNIVOLUME

Включение или выключение функции UniVolume (стр. 28).

M SUR.DECODE

Выбор декодера для воспроизведения в режиме окружающего звучания (стр. 24). Пульт ДУ переходит в режим настройки (загорается индикатор ⓈSETUP).

M INTELLIBEAM

Вход в меню АВТО НАСТРОЙКА (стр. 16). Пульт ДУ переходит в режим настройки (загорается индикатор ⓈSETUP).

N Цифровые кнопки

Используются для ввода чисел.

O CODE SET

Установка кодов ДУ для управления внешним компонентом (стр. 39).

P Кнопки управления тюнером и внешними компонентами

Используются для выбора или предустановки FM-радиостанции или управления воспроизведением внешних компонентов (стр. 25 и 39).

O SLEEP

Установка таймера сна (стр. 28).

R INFO

Отображение информации о сигналах, поступающих на аппарат (стр. 29). Выбор желаемого режима отображения системы радиоданных (только модель для Европы) (стр. 26).

ПОДГОТОВКА

Установка

В данном разделе описаны подходящие места для установки аппарата с помощью настенного кронштейна, подставки, опор для настольной или опор для напольной установки. Для достижения желаемого эффекта окружающего звучания устанавливайте аппарат в местах, где отсутствуют такие объекты как мебель, которые могут стать преградой на пути звуковых лучей (стр. 11). В зависимости от среды установки соединения с внешними компонентами (стр. 12) должны выполняться до установки.

Примечания

- Убедитесь, что имеется достаточное вентиляционное пространство для отвода тепла. Рекомендуется устанавливать аппарат с помощью настенного кронштейна, подставки, опор для настольной или напольной установки.
- Аппарат должен устанавливаться в местах, где он не может упасть из-за вибрации, например, от землетрясения, и в местах, недоступных детям.
- При использовании телевизора с электронно-лучевой трубкой (ЭЛТ) не устанавливайте аппарат прямо над телевизором.
- Если изображение на экране телевизора размыто или искажено, мы рекомендуем перенести этот аппарат на большее расстояние от телевизора.

■ Крепление опор

Закрепите поставляемые опоры на аппарате как показано на рисунке ниже. Убедитесь, что левая и правая опоры прикреплены правильно. При использовании настенного кронштейна (не входит в комплект поставки) опоры не нужны.

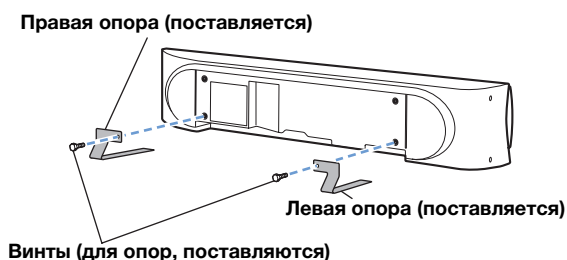

Примечания

- В зависимости от подставки, опор для настольной установки или опор для напольной установки показанные опоры могут быть не нужны.

■ Использование подставки

При использовании отдельно продающейся подставки, можно установить аппарат над или под телевизором. Подставка должна быть достаточно большой для обеспечения необходимого вентиляционного пространства вокруг аппарата и достаточно прочной для удержания веса аппарата и телевизора.

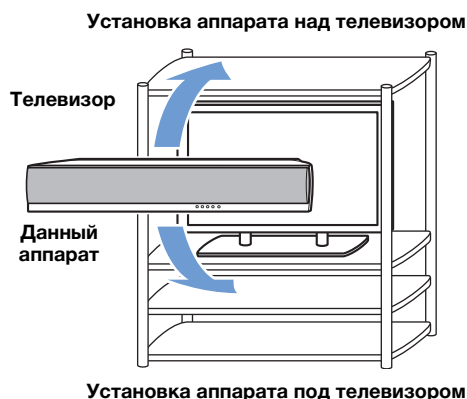

■ Использование настенного кронштейна

Для установки аппарата на стене в комнате для прослушивания, можно воспользоваться настенным кронштейном (не входит в комплект поставки) (например, SPM-K30).

Информация о креплении настенного кронштейна приведена в руководстве пользователя, поставляемом с настенным кронштейном.

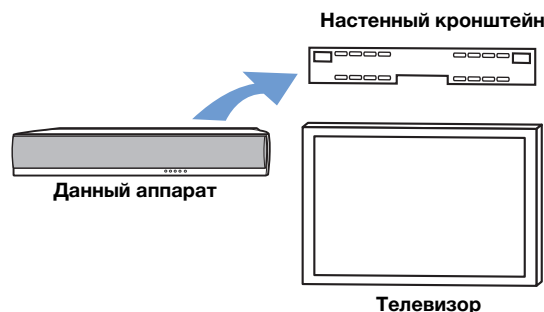

Размеры для установки SPM-K30

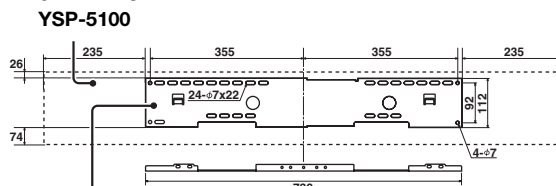

SPM-K30 (не входит в комплект поставки)

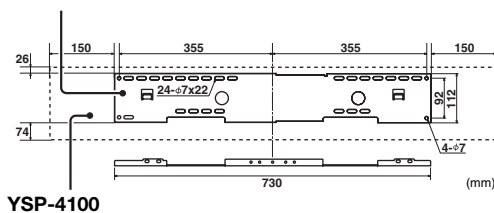

YSP-4100

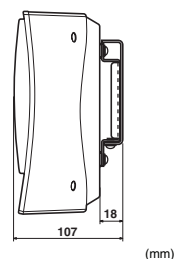

■ Использование опоры для настольной или опоры для напольной установки

Телевизор и аппарат можно установить на имеющихся в продаже опорах для настольной или напольной установки.

■ Идеальные условия установки

 : Предметы такие как мебель

Параллельная установка (с 5 Лучей)

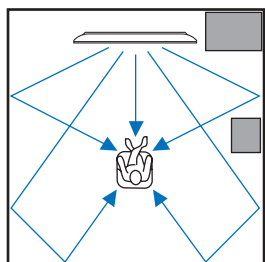

Угловая установка (с Стерео+3Луча)

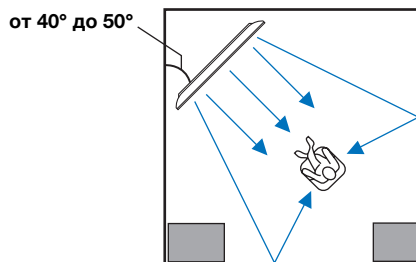

■ Для создания оптимальной среды прослушивания

Пример 1

Установите аппарат по возможности ближе точному центру стены.

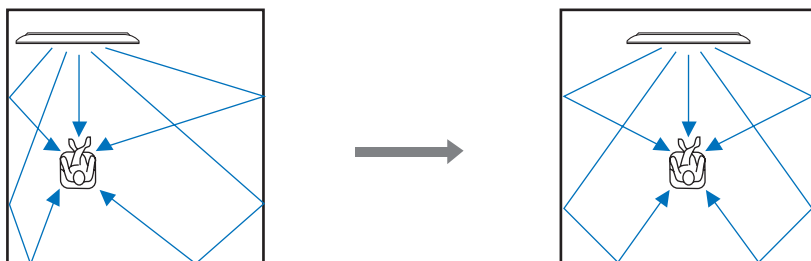

Пример 2

Установите аппарат таким образом, чтобы звуковые лучи могли отражаться от стен.

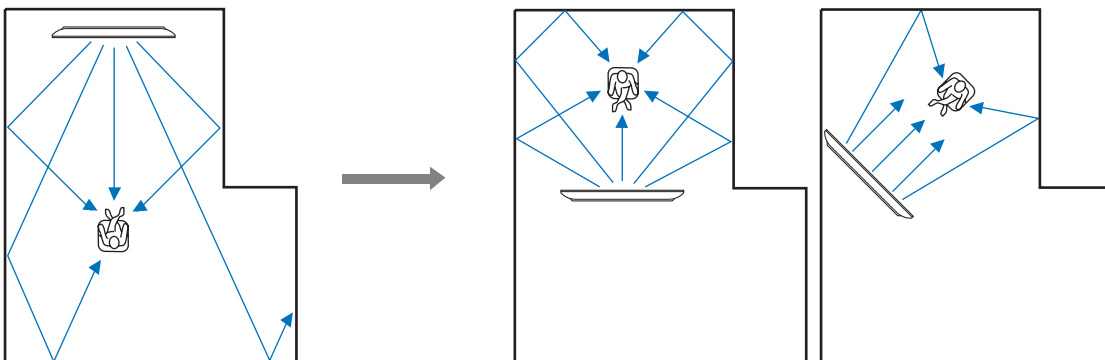

Пример 3

Установите аппарат во возможности прямо перед местом слушателя.

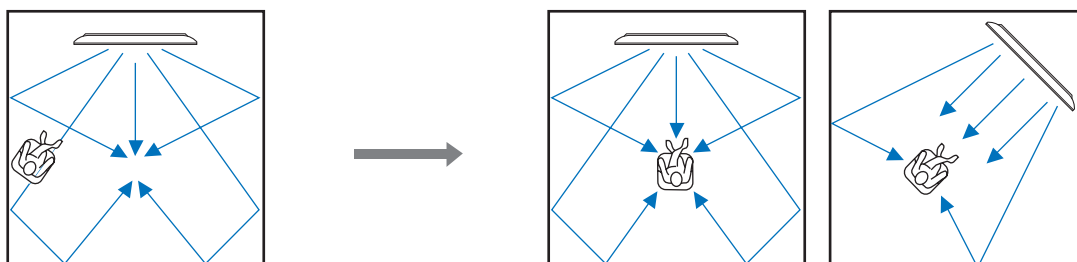

Подключения

Перед подключением компонентов

■ Кабели, используемые для подключений

Обозначения слева от наименований кабелей (например, 1, 1 и 1) соответствуют обозначениям в разделах “Подключение телевизора и проигрывателя дисков Blu-ray Disc” (стр. 12) и “Подключение аудио- и видеокомпонентов” (стр. 13).

Для аудио и видео

1 Кабель HDMI



Для аудио

1 Штырьковый аудиокабель (поставляется)



2 Оптический кабель (поставляется)

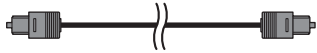

3 Цифровой штырьковый аудиокабель (поставляется)



Для видео

1 Штырьковый аудиокабель (поставляется)



2 Компонентный штырьковый видеокабель

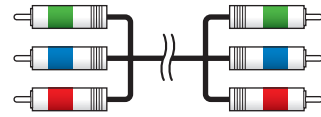

■ Информация о HDMI

Кабель HDMI позволяет одновременно передавать аудио- и видеосигналы. Если в телевизоре или других компонентах предусмотрены гнезда HDMI, для упрощения и облегчения подключения используете кабели HDMI.

См. также “Использование функции управления через интерфейс HDMI” (стр. 28), “МЕНЮ УСТАНОВКИ ВХОДОВ” (стр. 35)

Источник входного сигнала	Тип аудиосигнала
Blu-ray Disc HD DVD	Dolby Digital, Dolby Digital Plus, Dolby TrueHD, DTS, DTS-HD High Resolution Audio, DTS-HD Master Audio, 2-канальный PCM, многоканальный PCM
Видео DVD	Dolby Digital, DTS, 2-канальный PCM, многоканальный PCM
Аудио DVD	2-канальный PCM, многоканальный PCM



- Данный аппарат автоматически преобразовывает входные видеосигналы и выводит сигналы через гнездо HDMI OUT.
- Интерфейс HDMI аппарата поддерживает High-Bandwidth Digital Content Protection (HDCP).
- Рекомендуется использовать кабель HDMI длиной не более 5 м с логотипом HDMI на кабеле.

■ Порядок приоритетности входных аудиосигналов

При одновременной подаче цифровых и аналоговых аудиосигналов от одного источника аппарат воспроизводит сигналы в соответствии с их приоритетом. Например, при одновременной подаче аудиосигналов через гнезда DIGITAL IN (AUX 1) и AUDIO IN (AUX 1) аппарат будет воспроизводить сигналы, поступающие через гнездо DIGITAL IN (AUX 1), если в качестве источника входного сигнала выбрано “AUX1”.

Подключение внешних компонентов

Подключите к аппарату внешние компоненты (телевизор, проигрыватель дисков Blu-ray Disc и т.д.). Не подключаете силовой кабель к розетке питания до завершения всех подключений.

■ Подключение телевизора и проигрывателя дисков Blu-ray Disc

Приведенный ниже пример показывает схему подключения телевизора и проигрывателя дисков Blu-ray Disc с помощью гнезд HDMI. Информация о подключении устройств с помощью других гнезд приведена в разделе “Подключение аудио- и видеокомпонентов” (стр. 13). Обозначения возле кабелей совпадают с обозначениями, описанными в разделе “Кабели, используемые для подключений” (стр. 12).



■ Подключение аудио- и видеокomпонентов

Определите типы соединений в зависимости от гнезд, имеющихся на аппарате и внешних компонентах. Обозначения в таблице ниже совпадают с обозначениями, описанными в разделе “Кабели, используемые для подключений” (стр. 12).

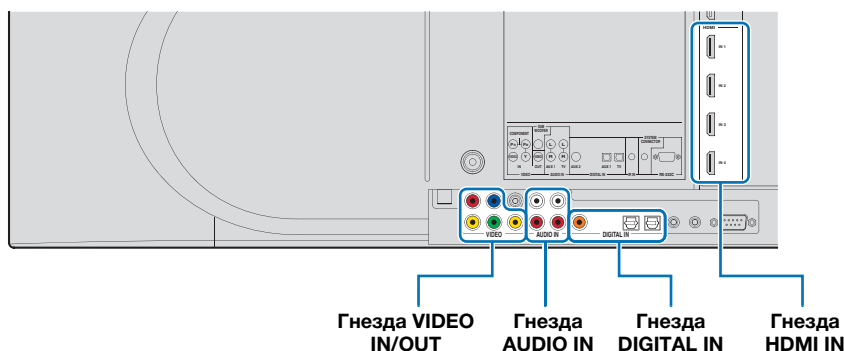

Внешний компонент	Тип сигналов	Используемые гнезда		Используемые кабели	Кнопка выбора входа
		На внешнем компоненте	На данном аппарате		
Телевизор	Видео	Вход композитного видеосигнала	VIDEO OUT	1	TV
	Аудио	Аналоговый аудиовыход	AUDIO IN (TV)	1	
Внешний компонент с выходом HDMI	Аудио/видео	Выход HDMI	HDMI IN 1-4	1	HDMI1-4
Внешний компонент с выходом компонентного видеосигнала	Аудио	Коаксиальный цифровой выход	DIGITAL IN (AUX 2)	3	AUX2
	Видео	Компонентный видеовыход	VIDEO IN (COMPONENT)	2	
Внешний компонент с композитным видеовыходом	Аудио	Оптический цифровой выход	DIGITAL IN (AUX 1)	2	AUX1
		Аналоговый аудиовыход	AUDIO IN (AUX 1)	1	
	Видео	Композитный видеовыход	VIDEO IN (VIDEO)	1	



- Видеосигналы, поступающие через гнездо VIDEO IN (VIDEO), могут выводиться не только через гнездо VIDEO OUT, но и через гнездо HDMI OUT. Видеосигналы, поступающие через гнездо VIDEO IN (COMPONENT), выводятся через гнездо HDMI OUT.

Подключение сабвуфера

Проводное подключение

Подключите монофоническое входное гнездо на сабвуфере к гнезду SUBWOOFER на данном аппарате.

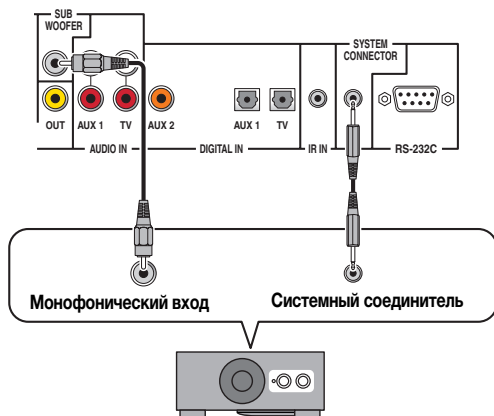

- Если сабвуфер подключен через соединение системного типа, переключение режима питания аппарата управляет режимом питания сабвуфера (сабвуфер Yamaha).

Беспроводное подключение

При использовании комплекта беспроводного сабвуфера Yamaha (SWK-W10) можно организовать беспроводное подключение. Информация о комплекте SWK-W10 приведена в брошюре “Сведения о безопасности и дополнительные сведения” (отдельная брошюра). См. также “БЕСПРОВОДНЫЕ ПОДКЛЮЧЕНИЯ” (стр. 36)

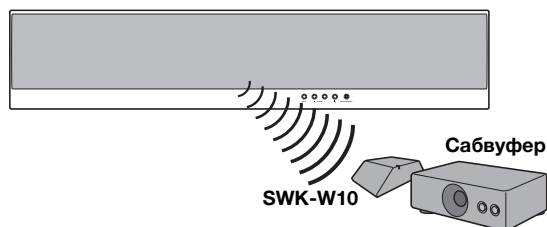

- Для правильно передачи, вам необходимо установить одно и то же значение для группы идентификационных настроек данного аппарата и SWK-W10. Для настройки идентификационной группы обратитесь к «Группа идентификационных настроек» (стр. 36) и к брошюре “Сведения о безопасности и дополнительные сведения” (отдельная брошюра).

Примечания

- Используйте комплект только в стране его покупки.

Подключение FM-антенны

Подключите поставляемую или отдельно приобретенную FM-антенну к гнезду FM ANTENNA аппарата.

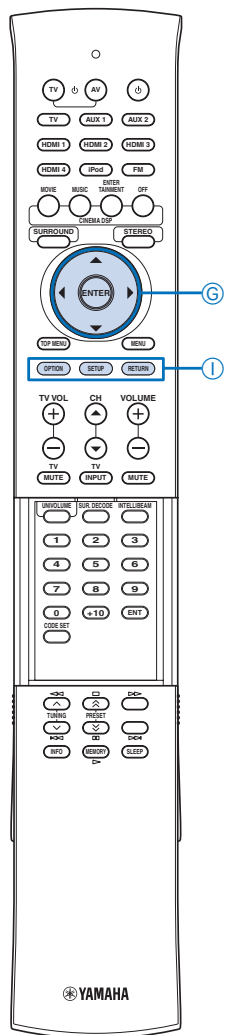
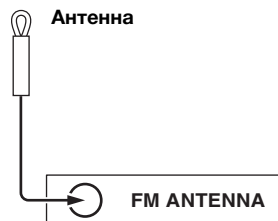

Подготовка пульта ДУ

Примечания

- Перед установкой батареек или использованием пульта ДУ обязательно прочтите меры предосторожности при работе с пультом ДУ и обращении с батарейками в брошюре “Сведения о безопасности и дополнительные сведения” (отдельная брошюра).

Установка батареек в пульт ДУ

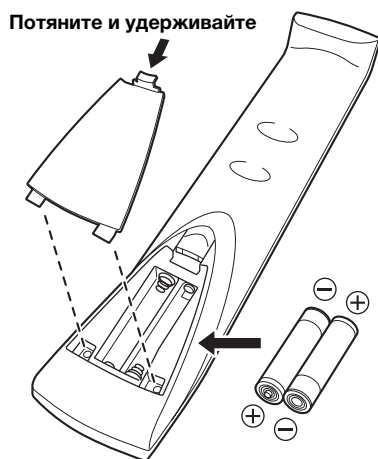

- 1 **Потяните и удерживайте язычок на крышке отделения для батареек и откройте крышку.**
- 2 **Вставьте две поставляемые батарейки (R03P, UM4, AAA) в отделение для батареек.**
Убедитесь, что батарейки вставлены в соответствии с обозначениями полярности (+/-).
- 3 **Закройте крышку отделения для батареек.**

Диапазон управления пульта ДУ

Пульт ДУ передает направленный инфракрасный луч. Пульт ДУ должен использоваться в пределах 6 м от аппарата и во время работы направлен на сенсор ДУ аппарата.

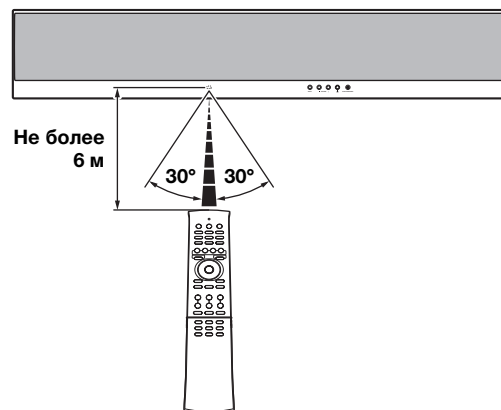

ⓄENTER
Ⓞ△ / ▽
ⓁSETUP

Изменение языка экранного меню

В качестве языка экранного меню можно выбрать английский, немецкий, французский, испанский, итальянский, голландский или русский. Перед выполнением описанных ниже шагов выберите аппарат в качестве источника видеосигнала для телевизора.

- 1 **Нажмите и удерживайте кнопку  SETUP до появления на экране телевизора меню “ВЫБОР ЯЗЫКА”.**



- 2 **С помощью   /  выберите требуемый язык, а затем нажмите кнопку  ENTER.**

Доступные значения: ENGLISH (английский), DEUTSCH (немецкий), Français (французский), ESPAÑOL (испанский), ITALIANO (итальянский), NEDERLANDS (голландский), Русский (русский)

Исходная установка: ENGLISH (английский)

- 3 **Для выхода из меню нажмите кнопку  SETUP.**

АВТО НАСТРОЙКА (IntelliBeam)

Данный аппарат создает звуковое поле путем отражения звуковых лучей от стен комнаты для прослушивания и расширения связи всех каналов. Вместо расположения колонок, характерного для других аудиосистем, для получения наилучшего звучания данного аппарата требуется настроить угол лучей.

Примечания

- После завершения процедуры АВТО НАСТРОЙКА обязательно отключите микрофон IntelliBeam.
- Микрофон IntelliBeam чувствителен к теплу.
 - Не допускайте попадания прямых солнечных лучей на микрофон IntelliBeam.
 - Не ставьте микрофон IntelliBeam на поверхность данного аппарата.
- Функция АВТО НАСТРОЙКА недоступна, если в меню “ВЫВОД ЗВУКА” (стр. 35) выбран параметр “PREOUT”.
- Вы не можете запустить процедуру АВТО НАСТРОЙКА при использовании iPod/iPhone с подключением передатчика PDX-50TX. Для запуска процедуры АВТО НАСТРОЙКА остановите воспроизведение и отключите iPod/iPhone от передатчика PDX-50TX. Информация о PDX-50TX приведена в брошюре “Сведения о безопасности и дополнительные сведения” (отдельная брошюра).

Установка микрофона IntelliBeam

Следуйте приведенной ниже процедуре для подключения микрофона IntelliBeam к аппарату и установки его в подходящем месте.

- 1 **Подключите поставляемый микрофон IntelliBeam к гнезду INTELLIBEAM MIC на передней панели.**

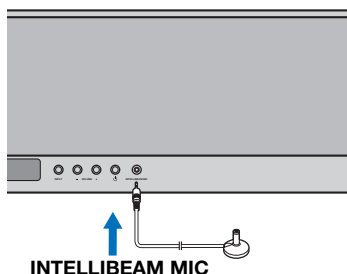

- 2 **Установите микрофон IntelliBeam на ровную горизонтальную поверхность в обычном месте прослушивания.**

Установите микрофон IntelliBeam на продолжении центральной линии аппарата на расстоянии не менее 1,8 м от аппарата. Располагайте микрофон IntelliBeam не более чем на 1 м выше или ниже центра аппарата.



- Для установки микрофона IntelliBeam на высоте ушей слушателя воспользуйтесь поставляемой картонной микрофонной стойкой или штативом.

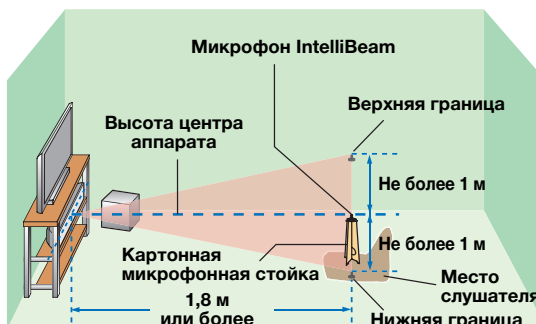

Изменение языка экранного меню

АВТО НАСТРОЙКА (IntelliBeam)

Использование системной памяти

■ Сборка поставляемой картонной микрофонной стойки

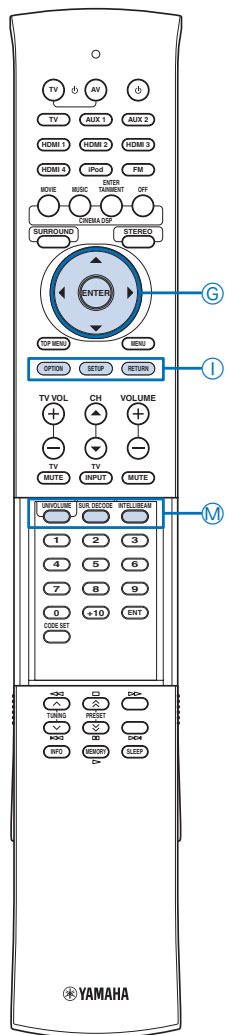

- При подключении к аппарату сабвуфера с регулируемым уровнем громкости и регулируемой частотой кроссовера включите сабвуфер. Установите уровень громкости примерно на половину, а затем установите частоту кроссовера на максимум, как показано ниже.

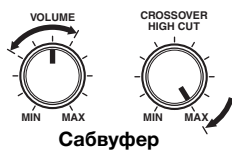

Сабвуфер

Использование функции АВТО НАСТРОЙКА (IntelliBeam)

В зависимости от назначения можно выбрать один из описанных ниже типов функции АВТО НАСТРОЙКА.

“ЛУЧИ+ЗВУК оптимизация”

(Оптимизация лучей и оптимизация звука)

Используется для оптимизации угла лучей, задержки, громкости и качества для наилучшей настройки параметров в соответствии со средой прослушивания. Этот тип оптимизации рекомендуется выбирать в следующих случаях:

- при первоначальной настройке параметров
 - после перемещении аппарата
 - после изменения конфигурации комнаты
 - при изменении месторасположения предметов в комнате для прослушивания (мебель и др.).
- Этот тип настройки занимает примерно три минуты.

“только ЛУЧИ”

(Только оптимизация лучей)

Используется для оптимизации угла лучей таким образом, чтобы он наилучшим образом соответствовал среде прослушивания. Этот тип настройки занимает примерно одну минуту.

“только ЗВУК”

(Только оптимизация звука)

Используется для оптимизации задержки лучей, громкости и качества, для наилучшей настройки параметров в соответствии со средой прослушивания. Перед началом настройки “только ЗВУК” необходимо выполнить настройку “только ЛУЧИ”. Этот тип оптимизации рекомендуется выбирать в следующих случаях:

- при открытии или закрытии занавесок в комнате для прослушивания перед использованием аппарата
 - при ручной настройке угла лучей.
- Этот тип настройки занимает примерно три минуты.

Примечания

- Помните, что громкие тестовые тональные сигналы во время процедуры “АВТО НАСТРОЙКА” являются нормальным явлением. Убедитесь, что во время выполнения процедуры АВТО НАСТРОЙКА в комнате для прослушивания нет детей.
- Обеспечьте максимальную тишину в комнате для прослушивания. Для обеспечения точных измерений выключите кондиционер и другие устройства, создающие шум.
- Для достижения наилучшего возможного результата и во избежание создания препятствий распространению звуковых лучей выйдите из комнаты для прослушивания до завершения процедуры АВТО НАСТРОЙКА.
- При наличии занавесок в комнате для прослушивания рекомендуется выполнить описанную ниже процедуру.
 - Откройте занавески для улучшения отражения звука.
 - Запустите настройку “только ЛУЧИ”.
 - Закройте занавески.
 - Запустите настройку “только ЗВУК”.

- Для возврата на предыдущий экран из МЕНЮ УСТАНОВОК нажмите кнопку RETURN.

1 Нажмите кнопку SETUP.

Кнопки пульта ДУ, используемые на каждом шаге, и их функции указываются в нижней части экрана.

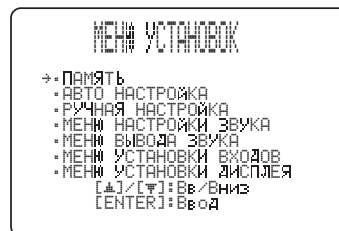

- Процедуру “ЛУЧИ+ЗВУК оптимизация” можно также запустить путем нажатия и удержания кнопки INTELLIBEAM в течение более двух секунд. В этом случае перейдите к шагу 4.

- ENTER
- △ / ▽
- RETURN
- SETUP
- INTELLIBEAM

2 С помощью \odot \triangle / ∇ выберите “АВТО НАСТРОЙКА”, а затем нажмите кнопку \odot ENTER.



3 С помощью \odot \triangle / ∇ выберите “ЛУЧИ+ЗВУК оптимизация”, “только ЛУЧИ” или “только ЗВУК”, а затем нажмите кнопку \odot ENTER.

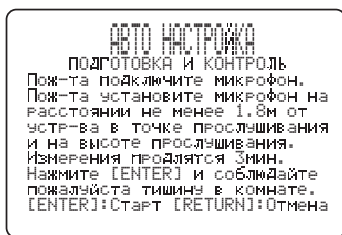

4 Приготовьтесь выйти из комнаты. Если остаться в комнате, возможно, будут установлены не оптимальные настройки. Приготовьтесь выйти из комнаты в течение 10 секунд после нажатия кнопки \odot ENTER на шаге 5.



- Не входите в комнату до завершения процедуры АВТО НАСТРОЙКА.
- Выполнение процедура АВТО НАСТРОЙКА занимает около 3 минут.
- Для отмены процедуры АВТО НАСТРОЙКА после ее запуска нажмите кнопку \odot RETURN.

5 Нажмите кнопку \odot ENTER, чтобы запустить процедуру AUTO SETUP, а затем выйдите из комнаты в течение 10 секунд.



Во время процедуры “АВТО НАСТРОЙКА” экран настройки автоматически изменяется. При возникновении ошибки будет слышен сигнал ошибки и появится сообщение об ошибке. Подробное описание ошибок приведено в разделе “Сообщения об ошибках для процедуры АВТО НАСТРОЙКА” (стр. 18).

По завершению процедуры АВТО НАСТРОЙКА раздастся звук колокольчиков.

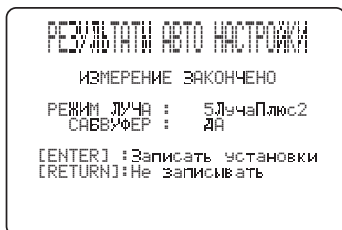

- Если отображается сообщение “ПРОВЕРКА ВНЕШНИХ УСЛОВИЙ [НЕВОЗМОЖНА]”, см. раздел “Сообщения об ошибках для процедуры АВТО НАСТРОЙКА” (стр. 18), нажмите кнопку \odot RETURN, а затем повторите процедуру АВТО НАСТРОЙКА.
- Если отображается сообщение “САБВУФЕР : НЕ ИСПОЛЬЗУЕТСЯ” несмотря на то, что сабвуфер подключен к аппарату и включен, проверьте подключение сабвуфера, а затем увеличьте уровень громкости сабвуфера и повторите процедуру АВТО НАСТРОЙКА.
- В зависимости от среды комнаты для прослушивания, углы лучей фронтальных правого и левого каналов и лучей левого и правого каналов окружающего звучания могут быть установлены одинаковыми, даже если в качестве результата отображается “РЕЖИМ ЛУЧА : 5 Лучей”.

6 Нажмите \odot ENTER, чтобы подтвердить результаты.

Экран меню закроется спустя две секунды.

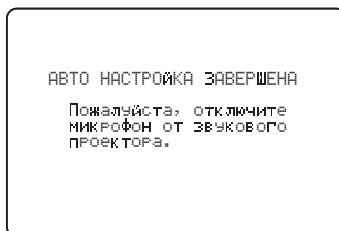

- Для удаления результатов нажмите кнопку \odot RETURN.

7 Отсоедините микрофон IntelliBeam.

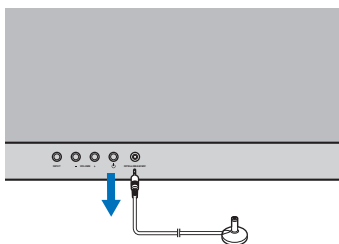

Результаты измерений хранятся во внутренней памяти аппарата до следующего запуска процедуры АВТО НАСТРОЙКА или установки настроек вручную.

Изменение языка экранного меню

АВТО НАСТРОЙКА (IntelliBeam)

Использование системной памяти

■ Сообщения об ошибках для процедуры АВТО НАСТРОЙКА

При появлении на экране телевизора сообщения об ошибке просмотрите перечень ошибок, чтобы устранить проблему, а затем выполните описанную ниже процедуру.

[ОШИБКА E-1]: Нажмите кнопку **ENTER**, чтобы повторно запустить процедуру АВТО НАСТРОЙКА, или кнопку **RETURN**, чтобы отменить операцию.

Другие ошибки: нажмите кнопку **RETURN**, чтобы отменить операцию, а затем повторно запустите процедуру АВТО НАСТРОЙКА.

Примечания

Если проблему трудно устранить, настройте параметры вручную в меню “РУЧНАЯ НАСТРОЙКА” (стр. 31).

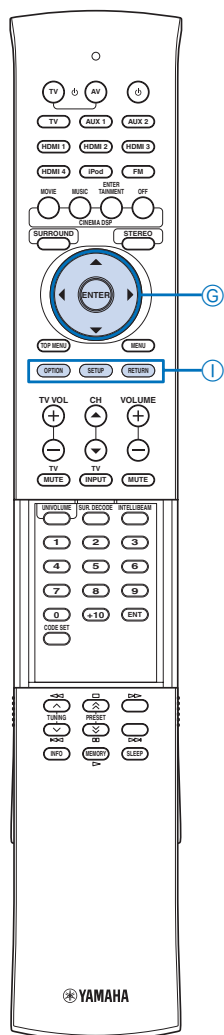

Сообщение об ошибке	Причина	Способ устранения	Смотрите стр.
ОШИБКА E-1 Пожалуйста протестируйте в более тихих условиях.	В комнате для прослушивания слишком шумно.	Обеспечьте максимальную тишину в комнате для прослушивания. Возможно, нужно выбрать определенное время дня, когда на улице не слишком шумно.	—
ОШИБКА E-2 Микрофон не обнаружен. Пожалуйста проверьте микрофон, подключите и повторите.	Микрофон IntelliBeam не подключен к аппарату или отключен в процессе выполнения процедуры АВТО НАСТРОЙКА.	Надежно подключите микрофон IntelliBeam к аппарату.	15
ОШИБКА E-3 Определена не корректная операция. Пожалуйста, повторите.	В процессе выполнения процедуры АВТО НАСТРОЙКА на аппарате были выполнены другие операции.	Во время выполнения процедуры АВТО НАСТРОЙКА не выполняйте никаких других операций.	—
ОШИБКА E-4 Пожалуйста, проверьте положение микрофона. Микрофон должен быть установлен спереди от проектора и повторите.	Микрофон IntelliBeam расположен не перед аппаратом.	Убедитесь, что микрофон IntelliBeam установлен перед аппаратом.	15
ОШИБКА E-5 Пожалуйста, проверьте положение микрофона. Микрофон должен быть установлен на расстоянии не менее 1.8м от проектора и повторите.	Микрофон IntelliBeam расположен не на соответствующем расстоянии от аппарата.	Убедитесь, что микрофон IntelliBeam установлен на расстоянии более чем 1,8 м от передней части аппарата и в пределах 1 м от высоты центра аппарата.	15
ОШИБКА E-6 Уровень принимаемого тест сигнала слишком слабый. Пожалуйста, проверьте позицию и подключение микрофона и повторите.	Микрофон IntelliBeam не может уловить звук, воспроизводимый аппаратом, из-за слишком низкого уровня воспроизводимого звука.	Убедитесь, что микрофон IntelliBeam надежно подключен к аппарату и установлен в соответствующем месте. Если не удалось устранить проблему, обратитесь за помощью в ближайший авторизованный сервис-центр Yamaha.	15
ОШИБКА E-7 Неизвестная системная ошибка. Пожалуйста, повторите.	Произошла внутренняя ошибка.	Повторите процедуру АВТО НАСТРОЙКА.	—

ⓄENTER

Ⓞ△ / ▽

ⓁRETURN

ⓁSETUP

Использование системной памяти

Текущие настройки для лучей и звука можно сохранить в системной памяти аппарата. Для удобства можно хранить определенные настройки, соответствующие различным условиям среды прослушивания. Например, при наличии занавесок на пути звуковых лучей эффективность звуковых лучей изменяется в зависимости от того, открыты или закрыты занавески.

- При наличии занавесок в комнате для прослушивания рекомендуется выполнить описанную ниже процедуру.
 - Запустить процедуру “ЛУЧИ+ЗВУК оптимизация” при открытых занавесках (стр. 16), а затем сохранить настройки в “ПАМЯТЬ1”.
 - Запустить процедуру “только ЗВУК” при закрытых занавесках (стр. 16), а затем сохранить настройки в “ПАМЯТЬ2”.

Сохранение настроек

1 Нажмите кнопку **Ⓢ** SETUP.

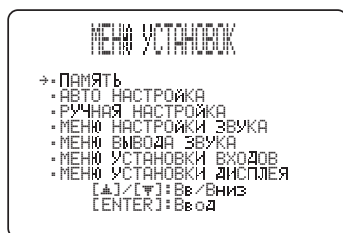

2 Нажмите кнопку **Ⓢ** ENTER.

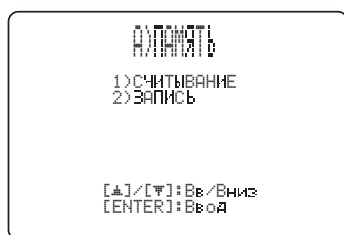

3 С помощью **Ⓢ** ▲ / ▼ выберите “ЗАПИСЬ”, а затем нажмите кнопку **Ⓢ** ENTER.

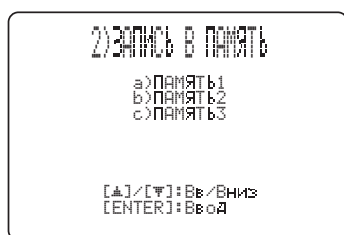

4 С помощью **Ⓢ** ▲ / ▼ выберите требуемую ячейку памяти, а затем нажмите кнопку **Ⓢ** ENTER.

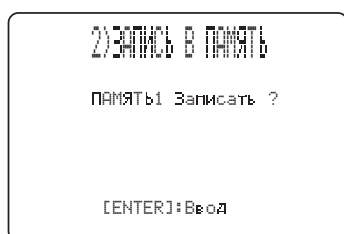

5 Нажмите кнопку **Ⓢ** ENTER.

Текущие настройки лучей и звука записываются в ячейку памяти с выбранным номером.



Загрузка настроек

1 Нажмите кнопку **Ⓢ** SETUP.

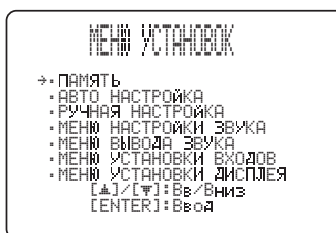

2 Нажмите кнопку **Ⓢ** ENTER.

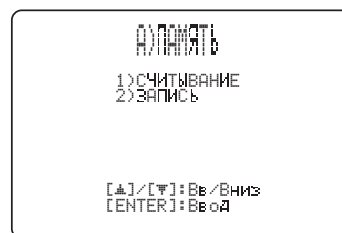

3 Повторно нажмите кнопку **Ⓢ** ENTER.



- Если настройки системы уже хранятся в памяти под выбранным номером, аппарат перезапишет старые настройки.

Изменение языка
экранного меню

АВТО НАСТРОЙКА
(IntelliBeam)

Использование
системной памяти

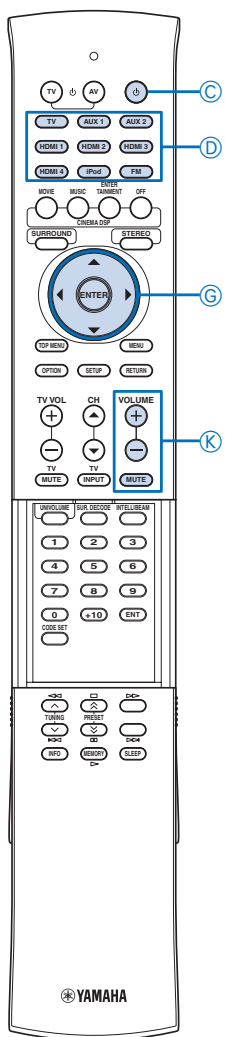

4 С помощью \odot \triangle / ∇ выберите номер ячейки памяти для загрузки настроек, а затем нажмите кнопку \odot ENTER.

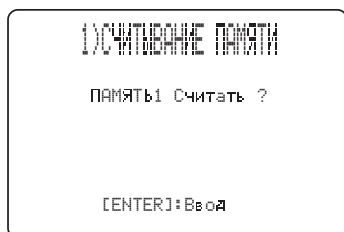

5 Нажмите кнопку \odot ENTER.

Загружаются настройки луча и звука, хранящиеся в ячейка памяти с выбранным номером.

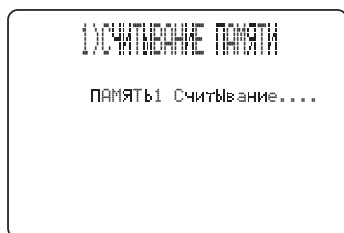

- ⓐ Питание
- ⓓ AUX1/2
- ⓔ HDMI1
- ⓔ HDMI1-4
- ⓓ Кнопки выбора входа
- ⓓ TV
- ⓐ ENTER
- ⓐ \triangle / ∇
- ⓐ MUTE
- ⓐ VOLUME +/-

ФУНКЦИИ ВОСПРОИЗВЕДЕНИЯ

Воспроизведение

Воспроизведение источников

В данном разделе описана процедура воспроизведения внешних компонентов. Более подробная информация о внешних компонентах приведена в руководствах, поставляемых с каждым компонентом.

- 1 Нажмите кнопку **Питание** (⏻), чтобы включить аппарат.
- 2 Включите внешние компоненты (телевизор, проигрыватель дисков Blu-ray Disc и т.п.), подключенные к аппарату.
- 3 Нажмите одну из **Кнопок выбора входа**, чтобы выбрать внешний компонент в качестве источника входного сигнала.

Название источника входного сигнала

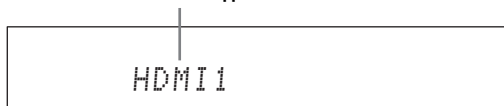

- Название источника входного сигнала, отображаемое на дисплее передней панели, можно изменить (стр. 35).

- 4 Включите воспроизведение на внешнем компоненте, выбранном в качестве источника входного сигнала, или выберите радиостанцию на тюнере.
 - Настройка FM-тюнера (стр. 25).
 - Воспроизведение устройства iPod/iPhone (стр. 27)

- 5 Нажмите кнопку **VOLUME +/-**, чтобы отрегулировать уровень громкости.

Громкость

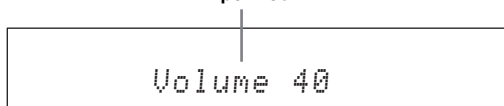

- 6 Нажмите кнопку **Питание** (⏻), чтобы переключить аппарат в режим ожидания.

Воспроизведение звука телевизора

- 1 Выберите необходимый канал на телевизоре.
- 2 Нажмите кнопку **TV**, чтобы выбрать телевизор в качестве источника входного сигнала.
- 3 Отключите звук на телевизоре.

Воспроизведение проигрывателя

- 1 Выберите проигрыватель в качестве источника входного видеосигнала для телевизора.
- 2 Нажмите кнопку **HDMI1-4** или **AUX1/2**, чтобы выбрать проигрыватель в качестве источника входного сигнала.
Например, если проигрыватель подключен к гнезду HDMI IN 1 аппарата, нажмите кнопку **HDMI1**.
- 3 Запустите воспроизведение на проигрывателе.
- 4 Отключите звук на телевизоре.



- Если проигрыватель поддерживает HD Audio, убедитесь, что настройки аудиовыхода проигрывателя установлены в значение, поддерживающее HD Audio (“Авто”; “Битовый поток” и др.).
- Если проигрыватель не поддерживает HD Audio, убедитесь, что настройки аудиовыхода проигрывателя установлены для сигнала многоканального линейного РСМ.
- Если проигрыватель подключен к аппарату посредством цифрового соединения, убедитесь, что настройки аудиовыхода проигрывателя установлены в значение цифрового выходного сигнала (“Битовый поток”; “Dolby Digital”; “DTS” и др.).
- Для усиления эффекта окружающего звучания установите аудионастройки проигрывателя в режим многоканального аудио.
- Для проверки цифровых сигналов, поступающих от проигрывателя через цифровое соединение (HDMI, оптическое или коаксиальное), можно использовать поставляемый демонстрационный DVD. При обнаружении аппаратом входного цифрового аудиосигнала высвечивается индикатор **DIGITAL**.

Приглушение выводимого звука

- 1 Нажмите кнопку **MUTE**, чтобы приглушить выводимый звук.
- 2 Повторно нажмите кнопку **MUTE**, чтобы возобновить вывод звука.

Индикаторы декодеров и входных каналов

■ Индикаторы декодеров

В зависимости от входного источника и выбранного декодера, индикаторы высвечиваются на передней панели дисплея следующим образом:

Изменение языка экранного меню

АВТО НАСТРОЙКА (IntelliBeam)

Использование системной памяти

Воспроизведение

Режим воспроизведения

Настройка FM-тюнера

Воспроизведение iPod™

Полезные функции

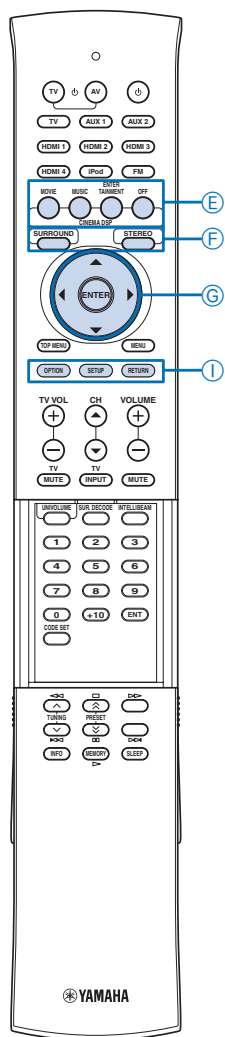

Состояние	Индикатор
При приеме сигналов PCM	PCM
При приеме сигналов Dolby TrueHD	TRUE HD
При приеме сигналов Dolby Digital Plus	DIGITAL PLUS
При приеме сигналов Dolby Digital	DIGITAL
При выборе Dolby Pro Logic в качестве декодера окружающего звучания	PL
При выборе Dolby Pro Logic II в качестве декодера окружающего звучания	PL II
При выборе Dolby Pro Logic IIx в качестве декодера окружающего звучания	PL II x
При приеме сигналов DTS HD Master Audio	dts + HD + MSTR
При приеме сигналов DTS HD High Resolution	dts + HD + HI RES
При приеме цифровых сигналов DTS	dts
При приеме цифровых сигналов DTS 96/24	dts + 96/24
При приеме дискретных сигналов DTS ES в качестве декодера окружающего звучания	dts + ES + DSCRT
При выборе DTS ES matrix в качестве декодера окружающего звучания	dts + ES + MTRX
При выборе DTS Neo:6 в качестве декодера окружающего звучания	dts + Neo:6



- Аппарат позволяет выбрать воспроизводимые аудиосигналы (Auto или DTS) в меню "Decoder Mode" (стр. 29).

Индикаторы входных каналов

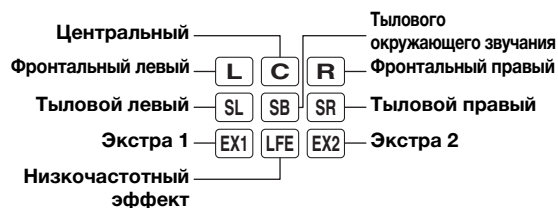

В зависимости от компонента каналов текущего цифрового входного сигнала индикаторы входного канала высвечиваются на дисплее передней панели следующим образом:

Входной сигнал	Индикатор
2-канальное стерео	L R
5.1-канальный звук	L C R SL SR LFE
6.1-канальный звук	L C R SL SB SR LFE
7.1-канальный звук	L C R SL SR EX1 LFE EX2



- Индикаторы Экстра (EX1/EX2) высвечиваются при воспроизведении 7.1-канальных сигналов, записанных на диск Blu-ray Disc (и др.). Как правило, сигналы тылового канала окружающего звучания записываются в качестве дополнительных каналов, но это может варьироваться в зависимости от диска.

Режим воспроизведения

При воспроизведении источника входного сигнала можно выбрать тип воспроизведения (окружающее звучание или стерео), желаемую программу CINEMA DSP и декодер.

Выбор воспроизведения с окружающим звучанием или стерео

Используется для выбора типа воспроизведения (окружающее звучание или стерео). См. также "Использование программ CINEMA DSP" (стр. 22), "Изменения типа вывода аудио для воспроизведения с окружающим звучанием" (стр. 23).

Нажмите кнопку **SURROUND** или **STEREO**.

Воспроизведение с окружающим звучанием позволяет получить реалистичные ощущения, а стереофоническое воспроизведение – высокоточное звучание.



- Обычные звуки (не звуковые лучи) выводятся через фронтальный правый и фронтальный левый каналы. При воспроизведении многоканальных источников все сигналы за исключением сигналов от фронтальных правого и левого каналов микшируются и выводятся через фронтальный правый и левый каналы.
- При выборе стереофонического воспроизведения программа CINEMA DSP (стр. 22) и декодер (стр. 24) недействительны.

Использование программ CINEMA DSP

Данный аппарат оборудован чипом CINEMA DSP (цифровая обработка звукового поля) компании Yamaha, содержащим несколько программ звукового поля, которые используются для улучшения звучания. Большинство программ CINEMA DSP являются точной цифровой копией существующих акустических пространств знаменитых концертных залов, мест проведения музыкальных представлений и кинотеатров.



- При использовании программ CINEMA DSP нажмите кнопку **SURROUND**, чтобы выбрать воспроизведение с окружающим звучанием и выполните описанные ниже шаги.
- Программы CINEMA DSP недоступны в следующих случаях:
 - выбрано стереофоническое воспроизведение;
 - воспроизводятся сигналы HD Audio;
 - воспроизводятся сигналы с частотой выборки более 96 кГц;
 - воспроизводятся сигналы, выводимые через гнезда PRE OUT.

- Ⓔ CINEMA DSP
- Ⓕ OFF
- Ⓗ STEREO
- Ⓖ SURROUND
- Ⓖ ENTER
- Ⓖ ▲ / ▽
- Ⓖ ◀ / ▶
- Ⓖ ▼
- Ⓘ SETUP

1 Нажмите требуемую кнопку CINEMA DSP .
На дисплее передней панели появится название категории CINEMA DSP и высветится индикатор CINEMA DSP (стр. 7).

2 Во время отображения названия категории несколько раз нажмите кнопку CINEMA DSP .
При каждом нажатии кнопки переключается программа.



- Для выключения программы CINEMA DSP нажмите кнопку OFF .

■ Кино (MOVIE)

Sci-Fi

Эта программа четко воспроизводит диалоги и специальные звуковые эффекты современных фантастических кинофильмов и позволяет почувствовать обширное кинематографическое пространство.

Adventure

Эта программа воспроизводит захватывающий атмосферу современных фильмов жанра экшн и позволяет почувствовать динамику и волнение стремительных сцен.

Spectacle

Эта программа воспроизводит широкую и величественную среду и придает дополнительные ощущения при просмотре захватывающих сцен с сильным визуальным воздействием.

■ Музыка (MUSIC)

Music Video

Эта программа воспроизводит живую атмосферу и позволяет почувствовать себя на настоящем джаз- или рок-концерте.

Concert Hall

Эта программа воспроизводит богатый эффект окружающего звучания большого круглого концертного зала с сильным ощущением присутствия и выделением расширения звучания, что позволяет почувствовать себя сидящим близко от центра сцены.

Jazz Club

Эта программа воссоздает акустическую среду в "The Bottom Line", знаменитом джаз-клубе Нью-Йорка, и позволяет почувствовать себя сидящим прямо перед сценой.

■ Развлечение (ENTERTAINMENT)

Sports

Эта программа воспроизводит энергичную атмосферу прямой спортивной трансляции с сужением голоса комментатора в центре и расширением общей атмосферы стадиона, что позволяет почувствовать себя на самом стадионе или на поле.

Talk Show

Эта программа воспроизводит возбуждение ток-шоу в прямом эфире. Она усиливает ощущение окружающего веселья, но поддерживает уровень громкости разговора на комфортном уровне.

Drama

Эта программа формирует реверберации, характерные для широкого круга жанров кинофильмов: от серьезных драм до мюзиклов и комедий, и предлагает оптимальные ощущения трехмерного звука благодаря мягкому, но отчетливому воспроизведению эффектов, тонов и фоновой музыки на фоне четких слов.

Game

Эта программа подходит для ролевых и приключенческих игр. Она использует эффекты звукового поля для кинофильмов, чтобы добиться ощущения глубины и трехмерного пространства во время игры и одновременно создает киноэффекты окружающего звучания в киносценах игр.

Mch Stereo

Эта программа микширует многоканальный источник к 2 каналам, а затем выводит звук через все колонки и формирует стереозвучание в широком диапазоне. Она идеальна для фоновой музыки на вечеринках и т.п.

Изменения типа вывода аудио для воспроизведения с окружающим звучанием

Данный аппарат позволяет устанавливать количество каналов вывода лучей и тип вывода аудио.

1 Нажмите кнопку SETUP .

На телевизоре появится экран "МЕНЮ УСТАНОВОК".

2 С помощью CINEMA DSP / ENTER выберите "МЕНЮ ВЫВОДА ЗВУКА" - "КОНФИГУРАЦИЯ ЛУЧА" - "ФОРМАТ".

3 Нажмите кнопку CINEMA DSP / ENTER , чтобы выбрать количество выводимых каналов.

Возможные значения: 5.1ch, 7.1ch
Исходная установка: 7.1ch

4 Нажмите кнопку CINEMA DSP / ENTER , чтобы выбрать "РЕЖИМ ЛУЧА".

5 Нажмите кнопку CINEMA DSP / ENTER , чтобы выбрать требуемый тип вывода аудио.

6 Для выхода из меню нажмите кнопку SETUP .

■ Режимы лучей для "5.1ch"

5 Лучей

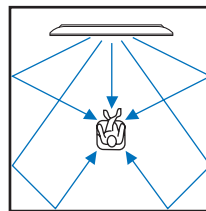

Вывод звуковых лучей через фронтальный правый, фронтальный левый, центральный каналы, правый и левый каналы окружающего звучания. Этот режим идеален для самого полного воспроизведения эффектов окружающего звучания при просмотре дисков с 5.1-канальным аудио.

Сtereo+3Луча

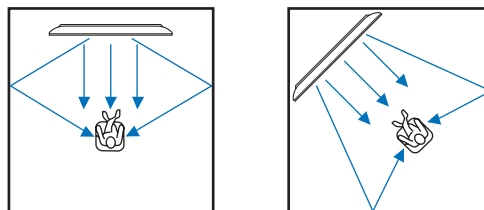

Вывод обычного звука через фронтальный левый и правый каналы и звуковых лучей через центральный канал и правый и левый каналы окружающего звучания. Этот режим идеально подходит для просмотра прямых записей на DVD-диске.

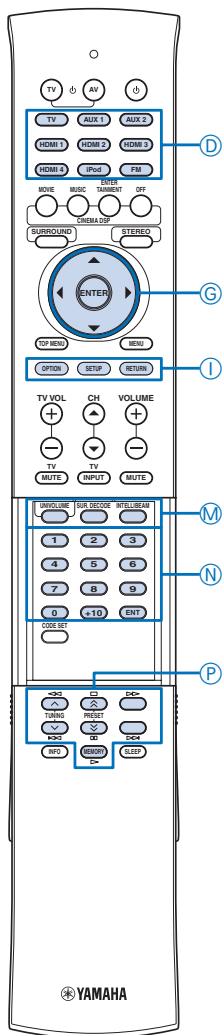

- ⓓ RADIO
- ⓐ ENTER
- ⓐ ▲ / ▼
- ⓐ OPTION
- ⓐ RETURN
- ⓐ SUR.DECODE
- ⓐ Цифровые кнопки
- ⓐ TUNING ▲ / ▼
- ⓐ MEMORY

3 Луча

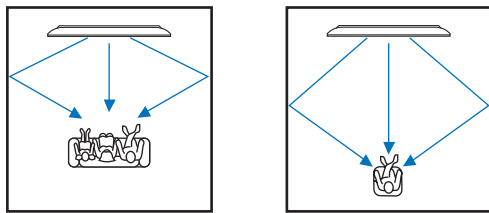

Вывод звуковых лучей через фронтальный правый и левый каналы и центральный канал. Для воспроизведения многоканальных источников правый и левый каналы окружающего звучания микшируются в фронтальные правый и левый каналы. Этот режим идеален для просмотра кинофильмов всей семьей. Кроме того, его можно использовать, если положение слушателя находится близко к задней стене.

■ Режимы лучей для "7.1ch"

5 Лучей Плюс2

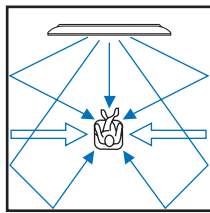

Вывод звуковых лучей через фронтальный правый, фронтальный левый, центральный каналы, правый и левый тыловые каналы окружающего звучания. Сигналы правого и левого каналов окружающего звучания микшируются в фронтальные правый и левый каналы и правый и левый тыловые каналы окружающего звучания. Этот режим идеален для самого полного воспроизведения эффектов окружающего звучания при просмотре дисков с 7.1-канальным аудио.

СТ+3ЛучаПлюс2

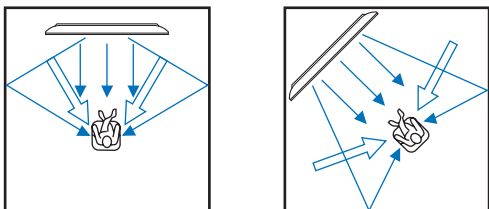

Вывод обычного звука через фронтальный левый и правый каналы и звуковых лучей через центральный канал и правый и левый тыловые каналы окружающего звучания. Правый и левый каналы окружающего звучания выводятся через лучи фронтального правого и левого каналов и правого и левого тыловых каналов окружающего звучания. Этот режим идеально подходит для просмотра прямых записей на DVD-диске.

3 Луча

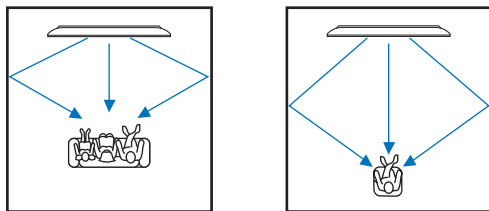

Вывод звуковых лучей через фронтальный правый и левый каналы и центральный канал. Для воспроизведения многоканальных источников правый и левый каналы окружающего звучания и правый и левый тыловые каналы окружающего звучания микшируются в фронтальные правый и левый каналы. Этот режим идеален для просмотра кинофильмов всей семьей. Кроме того, его можно использовать, если положение слушателя находится близко к задней стене.

Прослушивание 2-канальных источников в режиме окружающего звучания

Данное устройство может декодировать 2-канальные источники для 7.1-канального или 5.1-канального воспроизведения, что позволяет прослушивать различные эффекты окружающего звучания путем переключения режима окружающего звучания с помощью декодера.



- Декодеры доступны только при выборе многоканального стереофонического воспроизведения (стр. 22).
- Доступ к декодерам зависит от настройки "CHANNEL OUT" (стр. 23)

Несколько раз нажмите кнопку **SUR.DECODE**, чтобы переключиться между декодерами.

2ch → 5ch

Декодер		Рекомендуемый источник
Pro Logic (Dolby Pro Logic)	—	Все источники
PLII (Dolby Pro Logic II)	Movie Music Game	Кинофильмы Музыка Игры
Neo:6 (DTS Neo:6)	Cinema Music	Кинофильмы Музыка

2ch → 7ch

Декодер		Рекомендуемый источник
PLIIx (Dolby Pro Logic IIx)	Movie Music Game	Кинофильмы Музыка Игры
Neo:6 (DTS Neo:6)	Cinema Music	Кинофильмы Музыка

Воспроизведение 5.1-канальных источников в 7.1-канальном режиме

Данный аппарат декодирует 5.1-канальные источники, а затем воспроизводит их с 7.1-канальным окружающим звуком. В зависимости от входных сигналов автоматически выбирается один из перечисленных ниже декодеров. Установите параметр "ФОРМАТ" в "7.1ch" (стр. 23).

Исходный ввод 5.1ch (канальной системы)	Декодер
PCM, Dolby Digital, Dolby Digital EX, Dolby TrueHD, Dolby Digital Plus	Dolby Pro Logic IIx Кинофильмы/Музыка
DTS Digital, DTS ES matrix, DTS HD Master Audio, DTS HD High Resolution Audio	DTS ES matrix
DTS ES discrete	DTS ES discrete



- Нажмите **SUR.DECODE** для переключения между Dolby Pro Logic Кинофильмы и Музыка. Для выбора декодера Dolby Pro Logic IIx Music, нажмите "PLIIxMusic". Для переключения на декодер Dolby Pro Logic IIx Movie, выберите один из декодеров, отличных от "PLIIxMusic".

Настройка FM-тюнера

FM-тюнер данного аппарата обеспечивает два описанные ниже режима настройки.

• Режим настройки частоты

На нужную FM-станцию можно настроиться, выполнив поиск или указав ее частоту.

• Режим предустановки

Можно выполнить предустановку FM-станций, сохранив их под определенными номерами, а позже просто выбирать эти номера для настройки на станцию.

Примечание

Для наилучшего приема настройте FM-антенну, подключенную к аппарату.

Настройка на желаемую FM-станцию (настройка частоты)

- 1 Нажмите кнопку **FM**, чтобы выбрать FM-станцию в качестве источника входного сигнала.

Примечание

- Если источник “FM” выбран с помощью кнопки INPUT на передней панели, нажмите кнопку **FM** на пульте ДУ до шага 2, чтобы продолжить выполнение операций с шага 2.

- 2 Нажмите **TUNING** \wedge / \vee , чтобы указать частоту.

При настройке тюнера на станцию на дисплее передней панели высветится индикатор TUNED. Кроме того, если программа транслируется в стереорежиме, высветится индикатор STEREO.

См. также “FM Mode” (стр. 29)

Высвечивается

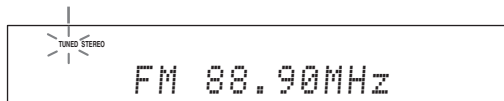

Частота изменяется описанным ниже образом в зависимости от того, как была нажата кнопка **TUNING** \wedge / \vee .

В случае нажатия и удержания кнопки в течение более 1 секунды

Тюнер начнет поиск частоты станции, которая находится рядом с текущей частотой. Такой способ эффективен, если тюнер может принимать сильные сигналы без помех. Отпустите кнопку, как только начнется поиск. Если кнопка будет удерживаться нажатой, поиск продолжится даже в случае обнаружения станции. Это удобно, если нужно выполнить настройку на определенную станцию.

В случае нажатия и отпускания кнопки

Тюнер повышает и понижает частоту пошагово. Воспользуйтесь этим способом, если тюнер не может принимать сильные сигналы и станции пропусаются во время поиска.

- 3 Для непосредственного указания частоты введите частоту с помощью **Цифровых** кнопок.

Примечание

- В случае нажатия **Цифровых** кнопок во время предустановки выбирается номер предустановки. Перед операцией переведите тюнер в режим настройки частоты с помощью кнопки **TUNING** \wedge / \vee .
- Если в конце десятичного числа стоит ноль, его можно не вводить. Например, введите “889” для “88.90 MHz” и “94” для “94.00 MHz”.



- Если радиостанция принимается с помехами и звук передачи плохо слышен, для улучшения приема переключитесь в монофонический режим. В меню дополнительных настроек для параметра “FM Mode” выберите “Mono” (стр. 29).

Сохранение FM-станций и настройка (Предустановка)

Данный аппарат позволяет автоматически или вручную сохранить до 40 FM-станций.

■ Автоматическое сохранение станций

Тюнер автоматически обнаруживает FM-станции с сильными сигналами и сохраняет до 40 станций.

Примечание

- При автоматической предустановке станций сохраняются только FM-радиостанции, транслирующие систему радиоданных.

- 1 Нажмите кнопку **FM**, чтобы выбрать FM-станцию в качестве источника входного сигнала.

- 2 Нажмите кнопку **OPTION**.

На дисплее передней панели появится меню дополнительных настроек (стр. 29).

- 3 С помощью **MEMO** \triangle / ∇ выберите “Auto Preset”, а затем нажмите кнопку **ENTER**.

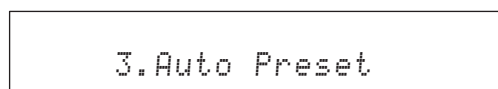

Через 5 секунд аппарат начнет предустановку FM-станций.

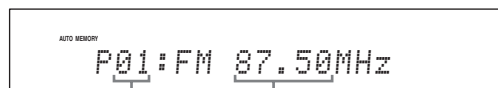

Номер предустановки Частота



- Для выбора заданного номера сначала нажмите **ENTER**, и затем кнопку **MEMO** \triangle / ∇ .
- Для отмены операции нажмите **RETURN**.

После завершения предустановки появится сообщение “Preset Complete”.

- 4 Для выхода из меню нажмите кнопку **OPTION**.

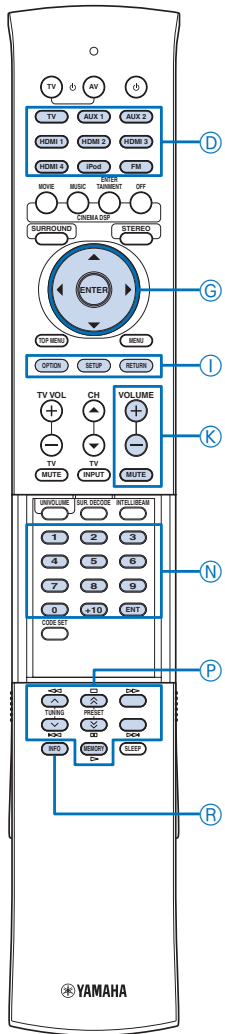

■ Сохранение станций вручную

FM-станции со слабыми сигналами можно сохранить вручную.

1 Настройтесь на нужную FM-радиостанцию.

2 Нажмите кнопку **Ⓜ** MEMORY.

На дисплее передней панели появится сообщение “Manual Preset”, а вскоре после этого – номер предустановки, под которым будет сохранена станция.



- Удерживая кнопку **Ⓜ** MEMORY в течение более 2 секунд, можно пропустить последующие шаги и автоматически сохранить выбранную станцию под свободным номером предустановки (после последнего сохраненного номера).

3 Нажмите кнопку **Ⓜ** PRESET **⤴** / **⤵**, чтобы выбрать номер предустановки, под которым будет сохранена станция.

После выбора номера, под которым нет сохраненных станций, появится сообщение “Empty”. Если выбран номер, под которым уже сохранена станция, на дисплее появится частота станции.



Номер предустановки



- Номер предустановки можно выбрать с помощью **Ⓝ** Цифровых кнопок.

4 Нажмите кнопку **Ⓜ** MEMORY.

После завершения сохранения дисплей передней панели вернется к первоначальному состоянию.



- Для отмены сохранения нажмите кнопку **Ⓡ** RETURN или не выполняйте с аппаратом никаких операций в течение около 30 секунд.

■ Вызов предустановленной станции (предустановка)

Станции, предустановленные в автоматическом или ручном режиме, можно вызывать.

Нажмите кнопку **Ⓜ** PRESET **⤴** / **⤵**, чтобы выбрать требуемый номер предустановки.



- Номера предустановки, под которыми не сохранены станции, пропускаются.
- Если сохраненные станции отсутствуют, появится сообщение “No Presets”.
- Можно также набрать заданный номер нажатием **Ⓝ** Цифровых клавиш, устанавливая желаемую станцию.
- При нажатии **Ⓝ** Цифровых кнопок во время обычной настройки частоты вводится частота. Перед операцией переведите тюнер в режим предустановки с помощью кнопки **Ⓜ** TUNING **⤴** / **⤵**.

■ Удаление предустановленных радиостанций

Используется для удаления предустановленных FM-станций.

1 Нажмите кнопку **Ⓜ** FM, чтобы выбрать FM-станцию в качестве источника входного сигнала.

2 Нажмите кнопку **Ⓡ** OPTION.

На дисплее передней панели появится меню дополнительных настроек (стр. 29).

3 С помощью **Ⓢ** **⤴** / **⤵** выберите “Clear Preset”, а затем нажмите кнопку **Ⓡ** ENTER. Отображается предустановленная станция.

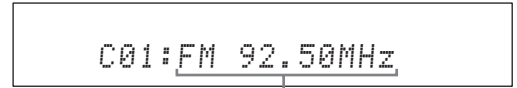

Предустановленная станция



- Для отмены операции нажмите **Ⓡ** RETURN.

4 С помощью **Ⓢ** **⤴** / **⤵** выберите предустановленную станцию, а затем нажмите кнопку **Ⓡ** ENTER.

Выбранная предустановленная станция удаляется. После завершения операции появится сообщение “Cleared”. Для удаления нескольких предустановленных станций повторите шаг 4.

5 Для выхода из меню нажмите кнопку **Ⓡ** OPTION.

Отображение информации системы радиоданных (только модель для Европы)

Система радиоданных – это система передачи информации, используемая FM-радиостанциями. Аппарат позволяет отображать четыре типа информации системы радиоданных: PS (наименование программы),PTY (тип программы), RT (радиотекст) и CT (текущее время). На дисплее передней панели высвечиваются соответствующие индикаторы.

Примечания

- Режимы отображения системы радиоданных можно выбирать только при наличии соответствующих индикаторов системы радиоданных на дисплее передней панели. Для завершения приема всей информации системы радиоданных от радиостанции аппарату может потребоваться некоторое время.
- При слабом принимаемом сигнале аппарат, возможно, не сможет использовать информацию системы радиоданных. В частности, режим “RT” содержит большое количество информации и может быть недоступен даже при доступности других режимов отображения системы радиоданных.
- При плохих условиях приема произведите ручную настройку на нужную радиостанцию (стр. 25).
- Если сигнал ослаблен вследствие внешних помех во время приема аппаратом информации системы радиоданных, прием может внезапно прерваться и на дисплее передней панели появится сообщение “..WAIT”.
- Если прием прерывается в режиме “CT”, на дисплее передней панели появляется сообщение “CT WAIT”.

1 Настройтесь на желаемую радиостанцию, транслирующую систему радиоданных.

Для настройки на радиостанцию, транслирующую систему радиоданных, рекомендуется использовать автоматическую предустановку (стр. 25).

- Ⓜ FM
- Ⓡ iPod
- Ⓡ ENTER
- Ⓢ **⤴** / **⤵**
- Ⓡ OPTION
- Ⓡ RETURN
- Ⓜ VOLUME +/-
- Ⓝ Цифровые кнопки
- Ⓜ MEMORY
- Ⓜ PRESET **⤴** / **⤵**
- Ⓜ TUNING **⤴** / **⤵**
- Ⓡ INFO

Примечание

Функция AUTO PS данного аппарата переключает отображение частоты в режим “PS”; если радиостанция системы радиоданных транслирует данные PS.

2 Несколько раз нажмите кнопку **Ⓜ** INFO, чтобы выбрать нужный режим отображения системы радиоданных.

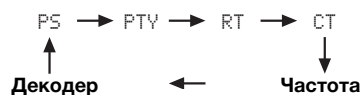

- Выберите “PS” для отображения названия программы системы радиоданных.
- Выберите “PTY” для отображения типа программы системы радиоданных.
- Выберите “RT” для отображения информации о программе системы радиоданных.
- Выберите “CT” для отображения текущего времени.

Примечание

В режиме “RT” аппарат может пролистывать отображение, состоящее из не более чем 64 буквенно-цифровых символов, включая символ умяют. Неподдерживаемые символы заменяются символом “_” (подчеркивание).

Тип программы	Описание
News	Новости
Current Affairs	Текущие актуальные вопросы
Information	информация
Sport	Спорт
Education	Образование
Drama	Драматургия
Cultures	Культура
Science	Наука
Varied Speech	Разнообразная речь
Pop Music	Поп-музыка
Rock Music	Рок-музыка
Easy Listening	Легкая музыка
Light Classics	Легкая классическая музыка
Serious Classic	Серьезная классическая музыка
Other Music	Другие виды музыки

Воспроизведение устройства iPod™ / iPhone™

Благодаря беспроводному передатчику Yamaha для iPod (PDX-50TX/PDX-50BC) устройство iPod/iPhone можно использовать в качестве пульта ДУ и воспроизводить содержимое устройства iPod/iPhone на данном аппарате. Информация о передатчике PDX-50TX/PDX-50BC приведена в брошюре “Сведения о безопасности и дополнительные сведения” (отдельная брошюра). См. также “iPod Соединение” (стр. 36)



- Данный аппарат поддерживает следующие модели устройств iPod/iPhone:
 - iPod пятого поколения;
 - iPod classic;
 - iPod touch;
 - iPod nano;
 - iPhone;
 - iPhone 3G.

Примечания

- Используйте устройство только в стране его покупки.
- Аппарат не поддерживает устройства iPod (четвертого и более ранних поколений), устройства iPod без разъема Dock, устройства iPod photo и iPod mini.
- Вы не можете запустить процедуру АВТО НАСТРОЙКА при использовании iPod/iPhone с подключением передатчика PDX-50TX. Для запуска процедуры АВТО НАСТРОЙКА остановите воспроизведение и отключите iPod/iPhone от передатчика PDX-50TX.

Подключите устройство iPod/iPhone и передатчик PDX-50TX и начните воспроизведение.

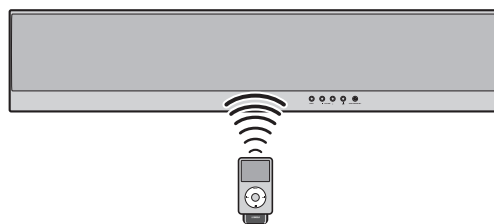

- При запуске воспроизведения на устройстве iPod/iPhone данный аппарат функционирует следующим образом:
 - если аппарат включен, в качестве источника входных сигналов выбирается “iPod”;
 - если аппарат находится в режиме ожидания, он включается и в качестве источника входных сигналов выбирается “iPod”.
- Источник входных сигналов можно выбрать с помощью кнопки **Ⓜ**iPod.
- Для регулировки уровня громкости воспользуйтесь регулятором громкости устройства iPod/iPhone или кнопкой **Ⓜ**VOLUME +/- на данном аппарате.
- Аппарат автоматически перейдет в режим ожидания в следующих случаях:
 - устройство iPod/iPhone отключается от передатчика PDX-50TX;
 - устройство iPod/iPhone переходит в режим ожидания.

Полезные функции

Автоматическое регулирование уровня громкости (UniVolume)

Эта функция регулирует уровень громкости телевизора для предотвращения его внезапного резкого повышения при изменении содержания трансляции (например, из-за рекламы и др.).

Нажмите кнопку **UNIVOLUME**.

На дисплее передней панели высветится индикатор UNIVOLUME.

- Для отключения функции UniVolume повторно нажмите кнопку **UNIVOLUME**.
- При воспроизведении музыки функцию UniVolume рекомендуется выключать.

Использование функции управления через интерфейс HDMI™

Если телевизор, поддерживающий функцию управления через интерфейс HDMI, подключен к гнезду HDMI OUT аппарата, с помощью пульта ДУ телевизора можно управлять следующими функциями аппарата:

- включение аппарата или переключение в режим ожидания (совместно с телевизором);
- регулировка громкости звука;
- выбор устройства для воспроизведения звука телевизора (данный аппарат или телевизор).

Даже если телевизор поддерживает функцию управления через интерфейс HDMI, отдельные функции могут быть недоступны. Подробная информация приведена в руководстве, поставляемом с телевизором.

- При подключении аппарата к проигрывателю дисков Blu-ray Disc или DVD (поддерживающих функцию управления через интерфейс HDMI) посредством интерфейса HDMI проигрывателем также можно будет управлять с помощью функции управления через интерфейс HDMI. Подробная информация приведена в руководстве, поставляемом с каждым устройством.
- Рекомендуется использовать устройства (телевизор, проигрыватель дисков Blu-ray или DVD и т.д.) одного производителя.
- В перечень компонентов, совместимых с управлением через интерфейс HDMI, входят телевизоры, DVD-проигрыватели/рекордеры и проигрыватели дисков Blu-ray Disc, совместимые с функцией Panasonic VIERA Link.

Для использования этой функции необходимо установить функцию управления через интерфейс HDMI и зарегистрировать HDMI-компоненты в телевизоре.

- Для некоторых компонентов HDMI необходимо только установить функцию управления через интерфейс HDMI. В этом случае компоненты HDMI можно не регистрировать в телевизоре.

Установка функции управления через интерфейс HDMI

- Включите все устройства, подключенные к аппарату с помощью интерфейса HDMI.

- Включите функцию управления через интерфейс HDMI на всех устройствах. Для данного аппарата установите параметр “HDMI УПРАВЛЕНИЕ” в “ВКЛ” (стр. 36). Для внешних устройств подробная информация приведена в руководстве, поставляемом с каждым устройством.

- Выключите и повторно включите телевизор.

Регистрация HDMI-компонентов в телевизоре

- Выберите данный аппарат в качестве источника входного сигнала для телевизора.
- Включите управляющее устройство HDMI (проигрыватель дисков Blu-ray или DVD), подключенное к аппарату.
- Выберите управляющее устройство HDMI (проигрыватель дисков Blu-ray или DVD) в качестве источника входного сигнала для аппарата, чтобы проверить входные видеосигналы.

Примечание

- Если функция управления через интерфейс HDMI не работает, проведите перечисленные ниже проверки. Кроме того, может помочь выключение (отключение от розетки) и включение (подключение к розетке) телевизора.
 - Установите параметр “HDMI УПРАВЛЕНИЕ” на данном аппарате в “ВКЛ” (стр. 36).
 - Функция управления через интерфейс HDMI включена на телевизоре.
 - При изменении схемы подключения или подключенных компонентов повторите шаги 1–3.

Использование таймера сна

Эта функция позволяет автоматически переводить аппарат в режим ожидания по истечении определенного промежутка времени.

- Несколько раз нажмите кнопку **SLEEP**, чтобы установить интервал для таймера сна. При переключении интервала для таймера сна на дисплее передней панели мигает индикатор SLEEP (стр. 7).

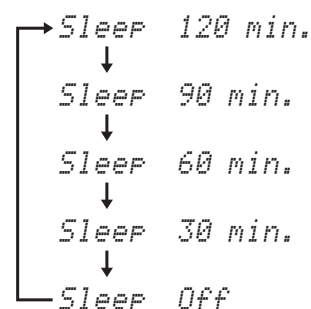

- Для подтверждения настройки таймера сна подождите несколько секунд, не выполняя никаких операций.

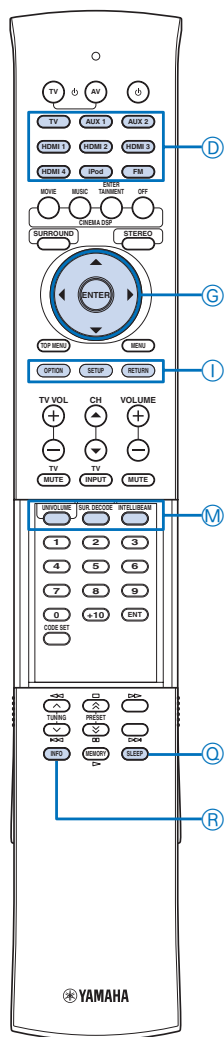

- ⓓ Кнопки выбора входа
- ⓐ ENTER
- ⓐ ▲ / ▼
- ⓐ ◀ / ▶
- ⓐ OPTION
- ⓐ UNIVOLUME
- ⓐ SLEEP
- ⓐ INFO

На дисплее передней панели высветится индикатор SLEEP, указывая, что таймер сна запущен.



- При переводе аппарата в режим ожидания таймер сна отменяется.

Установка настроек для каждого источника входного сигнала (меню дополнительных настроек)

Для каждого источника входного сигнала (TV, AUX1/2, HDMI1-4, iPod и FM) можно установить целый ряд настроек. Доступные пункты меню отличаются в зависимости от выбранного источника.

1 С помощью кнопки выбора входа выберите требуемый источник.

2 Нажмите кнопку OPTION.

На дисплее передней панели появится первый пункт меню дополнительных настроек выбранного источника входного сигнала.

1. Volume Trim

3 С помощью выберите требуемый пункт меню, а затем нажмите кнопку ENTER.

4 С помощью выберите требуемый параметр, а затем нажмите кнопку ENTER.

5 Для выхода из меню нажмите кнопку OPTION.

Пункты меню дополнительных настроек

Для источников входного сигнала предусмотрены перечисленные ниже пункты меню.

Источник входного сигнала	Пункты меню			
	Volume Trim	Decoder Mode	FM Mode	Auto Preset / Clear Preset
HDMI1~4	Volume Trim	Decoder Mode		
Телевизор	Volume Trim	Decoder Mode		
AUX1~2	Volume Trim	Decoder Mode		
FM	Volume Trim	FM Mode	Auto Preset	Clear Preset
iPod	Volume Trim			

Подробная информация о пунктах меню приведена ниже. Изменения будут отражаться на текущем выбранном источнике входного сигнала.



- Установки по умолчанию обозначены символом “*”

Volume Trim (Выравнивание громкости)

Используется для уменьшения разницы громкости при переключении источников входного сигнала за счет коррекции разницы громкости между источниками.

Диапазон настройки: от -6.0dB до +6.0dB (шаг 0,5 dB)

Исходная установка: 0.0dB

Decoder Mode (Режим декодера)

Используется для выбора цифровых аудиосигналов DTS для воспроизведения.

Возможные значения: Auto*, DTS

- Выберите Auto для автоматического выбора входных аудиосигналов.
- Выберите DTS для выбора только сигналов DTS. Другие входные сигналы не будут воспроизводиться.

FM Mode (Режим приема FM)

Используется для установки режима приема трансляций в диапазоне FM.

Возможные значения: Stereo*, Mono

- Выберите Stereo для приоритетного выбора стереофонического режима.
- Выберите Mono для приема в монофоническом режиме.

Auto Preset (Автоматическая предустановка)

Используется для автоматического обнаружения FM-радиостанций и их сохранения в качестве предустановленных станций (стр. 25).

Clear Preset (Удаление предустановленных станций)

Используется для удаления предустановленных FM-станций (стр. 26).

Отображение информации о входном сигнале

Используется для отображения на дисплее передней панели информации о частоте выборки, типе видеосигнала и разрешении для каждого источника входного сигнала.

1 Выберите источник входного сигнала (TV, AUX1/2 или HDMI1-4), а затем нажмите кнопку INFO.

Audio Sampling

2 Несколько раз нажмите кнопку INFO, чтобы изменить перечень выводимых сведений.

Частота выборки (Audio Sampling)

Частота выборки при преобразовании сигнала из аналогового в цифровой.

Видеосигнал (Video Signal In)

Тип и разрешение входного видеосигнала.

НАСТРОЙКИ

Настройка аппарата (МЕНЮ УСТАНОВОК)

Различные настройки аппарата можно установить вручную в “МЕНЮ УСТАНОВОК”

Пункты МЕНЮ УСТАНОВОК

Меню	Подменю	Описание	Стр.
ПАМЯТЬ	СЧИТЫВАНИЕ	Загрузка сохраненных в памяти настроек лучей и звука.	19
	ЗАПИСЬ	Сохранение текущих настроек лучей и звука в памяти.	19
АВТО НАСТРОЙКА	ЛУЧИ+ЗВУК оптимизация	Автоматическая оптимизация настроек лучей и звука.	16
	только ЛУЧИ	Автоматическая оптимизация настроек лучей.	16
	только ЗВУК	Автоматическая оптимизация настроек звука.	16
РУЧНАЯ НАСТРОЙКА	УСТАНОВКА ПАРАМЕТРОВ	Установка параметров комнаты для прослушивания и места слушателя.	31
	УСТАНОВКА ЛУЧЕЙ	Настройка различных параметров звуковых лучей.	32
	СМЕЩЕНИЕ ФРОНТ.КАНАЛОВ	Настройка расположения звучания фронтальных правого и левого каналов.	32
МЕНЮ НАСТРОЙКИ ЗВУКА	РЕГУЛИРОВКА ТЕМБРА	Настройка выходного уровня высокочастотного или низкочастотного звучания.	33
	УСТАНОВКИ САБВУФЕРА	Установка настроек сабвуфера.	33
	ЗАДЕРЖКА ЗВУЧЕНИЯ	Регулировка задержки между выводом видеосигналов и выводом аудиосигналов.	33
	DRC:Динамич.диапазон	Регулировка динамического диапазона.	34
	Функция BASS EXTENSION	Выбор расширения басового звучания.	34
	Функция MUSIC ENHANCER	Выбор усилителя сжатого аудиосигнала.	34
	УРОВЕНЬ КАНАЛОВ	Регулировка уровня громкости каждого канала.	34
МЕНЮ ВЫВОДА ЗВУКА	КОНФИГУРАЦИЯ ЛУЧА	Настройки вывода звукового луча.	34
	ВЫВОД ЗВУКА	Установка настроек вывода аудиосигналов.	34
МЕНЮ УСТАНОВКИ ВХОДОВ	НАЗНАЧЕНИЕ ВХОДОВ	Назначение гнезд в соответствии с используемым компонентом.	35
	ПЕРЕНАИМЕНОВАНИЕ ВХОДОВ	Переименование отображаемого названия источника входного сигнала.	35
	НДМІ УСТАНОВКИ	Установка настроек НДМІ.	36
	БЕСПРОВОДНЫЕ ПОДКЛЮЧЕНИЯ	Установка настроек беспроводного подключения.	36
МЕНЮ УСТАНОВКИ ДИСПЛЕЯ	УСТАНОВКИ ДИСПЛЕЯ	Настройка параметров дисплея передней панели.	36
	УСТАНОВ.ЭКРАННОГО МЕНЮ	Регулировка настроек экранного меню.	37
	ВЫБОР ЯЗЫКА	Изменение языка экранного меню.	37
	ЕДИНИЦЫ ИЗМЕРЕНИЯ	Изменение отображаемой единицы измерения.	37

Ⓚ Кнопки выбора входа

Ⓞ ENTER

Ⓞ ▲ / ▼ / ◀ / ▶

Ⓞ ▲ / ▼

Ⓞ ▼

Ⓛ SETUP

Основные операции с МЕНЮ УСТАНОВОК

1 Нажмите кнопку **Ⓢ** SETUP.

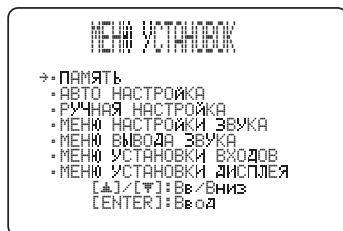

2 С помощью **Ⓢ** **▲** / **▼** выберите требуемое меню, а затем нажмите кнопку **Ⓢ** ENTER.

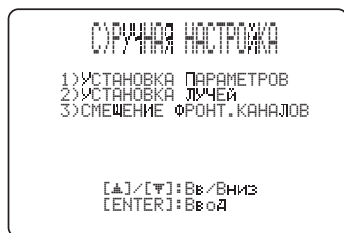

- Для возврата к предыдущему меню нажмите **Ⓢ** RETURN.

3 Нажмите **Ⓢ** **▲** / **▼** / **◀** / **▶** и **Ⓢ** ENTER, чтобы настроить каждый параметр.



- Установки по умолчанию обозначены символом “*”.

Примечание

- Экран меню закрывается, если во время настройки параметров МЕНЮ УСТАНОВОК была нажата одна из **Ⓢ** Кнопок выбора входа.

4 Для выхода из меню нажмите кнопку **Ⓢ** SETUP.

РУЧНАЯ НАСТРОЙКА

Это меню используется для ручной настройки параметров, связанных с выводом звукового луча. Для точной настройки параметров, установленных с помощью процедуры АВТО НАСТРОЙКА, воспользуйтесь пунктами “УСТАНОВКА ЛУЧЕЙ” и “СМЕЩЕНИЕ ФРОНТ.КАНАЛОВ”.

■ УСТАНОВКА ПАРАМЕТРОВ (Установка параметров)

МЕНЮ УСТАНОВОК → РУЧНАЯ НАСТРОЙКА → УСТАНОВКА ПАРАМЕТРОВ

Используется для указания расположения аппарата в комнате для прослушивания и расстояния аппарата от места слушателя.



- При изменении параметров в меню “УСТАНОВКА ПАРАМЕТРОВ” автоматически изменяются параметры в меню “УСТАНОВКА ЛУЧЕЙ”.

Примечание

- При выполнении настроек в меню “УСТАНОВКА ПАРАМЕТРОВ”, теряются настройки оптимизации луча, выполненные во время процедуры АВТО НАСТРОЙКА.

1 В меню “УСТАНОВКА ПАРАМЕТРОВ 1/3” установите параметр “МЕСТО УСТАНОВКИ ПРОЕКТОРА”.

Выбор положения установки аппарата.

Возможные значения: УСТАНОВКА ВДОЛЬ СТЕНЫ* (параллельно стене), ПОД УГЛОМ К СТЕНЕ ИЛИ В УГЛУ (под углом к стене или в углу)

УСТАНОВКА ВДОЛЬ СТЕНЫ

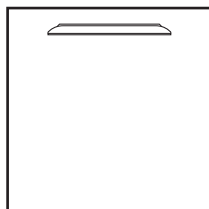

ПОД УГЛОМ К СТЕНЕ ИЛИ В УГЛУ

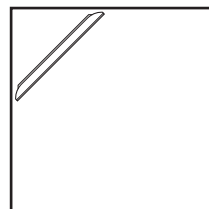

Примечание

- При изменении настройки “РЕЖИМ ЛУЧА”, изменения сохраняются автоматически (стр. 23).

2 Установите параметр “ВЫСОТА УСТАНОВКИ”.

Выбор высоты установки аппарата.

Диапазон установки: от 0.0 m до 3.0 m

Исходная установка: 1.0 m

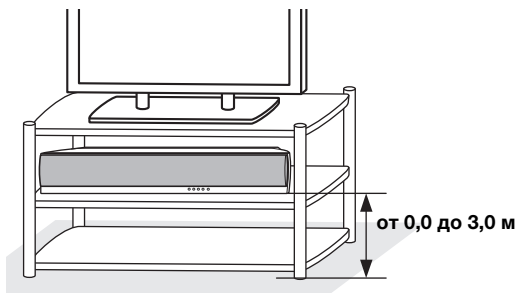

- Нажмите кнопку **Ⓢ** **▼**, чтобы перейти к следующей странице.

3 В меню “УСТАНОВКА ПАРАМЕТРОВ 2/3” укажите параметры комнаты для прослушивания.

Укажите длину и ширину комнаты для прослушивания.

Диапазон установки: от 2.0 m до 12.0 m

Если аппарат установлен параллельно стене, укажите ширину комнаты для прослушивания и расстояние между аппаратом и задней стеной.

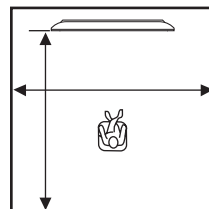

Если аппарат установлен в углу, укажите ширину и длину комнаты для прослушивания.

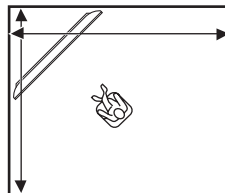

4 В меню “УСТАНОВКА ПАРАМЕТРОВ 3/3” укажите расстояния.

Укажите расстояние между местом слушателя и аппаратом. Если аппарат установлен параллельно стене, необходимо дополнительно указать расстояние между местом слушателя и левой стеной.

Диапазон установки (от аппарата): от 1.8 m до 9.0 m

Настройка аппарата (МЕНЮ УСТАНОВОК)

Конфигурации системы (ADVANCED SETUP)

Использование внешнего усилителя

Управление другими компонентами

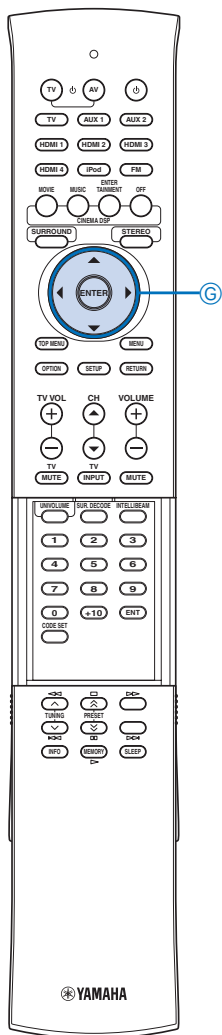

Диапазон установки (от левой стены):
от 0.6 m до 11.4 m

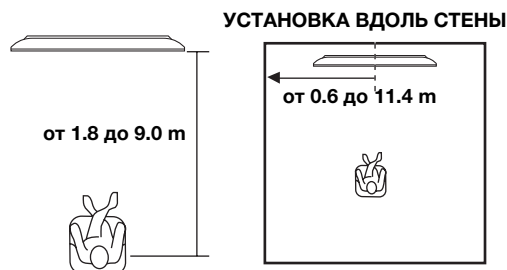

■ УСТАНОВКА ЛУЧЕЙ (Регулировка лучей) МЕНЮ УСТАНОВОК → РУЧНАЯ НАСТРОЙКА → УСТАНОВКА ЛУЧЕЙ

Используется для ручной настройки различных параметров звуковых лучей.

Примечания

- Параметры в меню “УСТАНОВКА ЛУЧЕЙ” устанавливаются автоматически (за исключением параметра “Центр” в меню “ДЛИНА ФОКУСИРОВКИ”) при выполнении процедуры АВТО НАСТРОЙКА (стр. 15) и при настройке параметров в меню “УСТАНОВКА ПАРАМЕТРОВ” (стр. 31).
- В зависимости от настроек режима лучей (стр. 23) некоторые расположения каналов будут невозможны для выбора. В таком случае отображается “--”.
- Если при изменении настроек “BEAM ADJUSTMENT” во время воспроизведения iPod/iPhone, он подключен к PDX-50TX, то сабвуфер, подключенный к SWK-W10, выведет аудио iPod/iPhone. Рекомендуется остановить воспроизведение iPod/iPhone во время передачи радиосигнала настройки.

1 Установите параметр “ГОРИЗОНТАЛЬНЫЙ УГОЛ”.

Установите горизонтальный угол звуковых лучей для каждого канала, используя тестовые тоны. Изменяйте параметр в направлении L (влево) для перемещения направления вывода влево и изменяйте параметр в направлении R (вправо) для перемещения направления вправо. Диапазон установки: от L90° до R90°

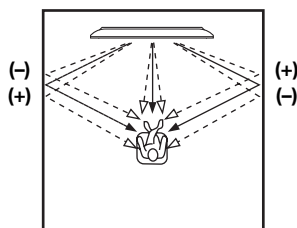

- Для переключения каналов нажмите .

2 Установите параметр “ВЕРТИКАЛЬНЫЙ УГОЛ”.

Установите вертикальный угол звуковых лучей для каждого канала, используя тестовые тоны. Изменяйте параметр в направлении - (минус) для перемещения угла вниз и изменяйте параметр в направлении + (плюс) для перемещения угла вверх. Диапазон установки: от -45° до +45°

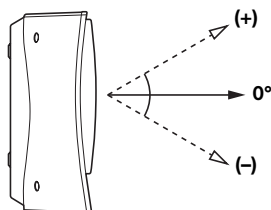

3 Установите параметр “ОБЩАЯ ДЛИНА ЛУЧА”.

Установите расстояние, которое звуковые лучи проходят после выхода из колонки и их отражения от стены до места слушателя, чтобы все звуки достигли места слушателя одновременно.

Примечание

- Изменяйте этот параметр, только если изменялся параметр “ГОРИЗОНТАЛЬНЫЙ УГОЛ”. Диапазон установки: от 0.3 m до 24.0 m

Длина каждой стрелки соответствует общей длине луча.

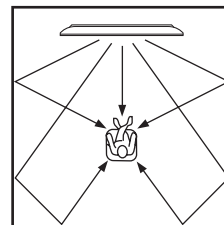

4 Установите параметр “ДЛИНА ФОКУСИРОВКИ”.

Установите расстояние от передней части аппарата до точки фокусировки вывода каждого канала для создания ощущения расширения для каждого канала. Изменяйте параметр в направлении - (минус) для перемещения фокусировки наружу (расширение зоны наилучшего восприятия) и изменяйте параметр в направлении + (плюс) для перемещения фокусировки в обычное место (сужение зоны наилучшего восприятия).

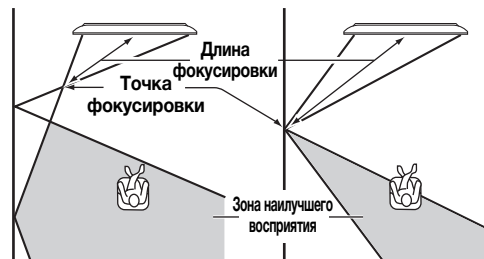

Диапазон установки: от -1.0 m до +13.0 m



- Для параметра “Центр” рекомендуется использовать исходную настройку (-0.5 m).
- В случае использования процедуры АВТО НАСТРОЙКА (стр. 15) или настройки параметров “УСТАНОВКА ПАРАМЕТРОВ” (стр. 31) зона наилучшего восприятия становится немного шире аппарата.

Пример

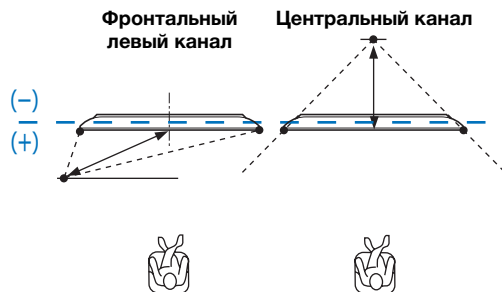

■ СМЕЩЕНИЕ ФРОНТ.КАНАЛОВ (Смещение фронтальных каналов)

МЕНЮ УСТАНОВОК → РУЧНАЯ НАСТРОЙКА → СМЕЩЕНИЕ ФРОНТ.КАНАЛОВ

Используется для настройки направления, с которого слышится звук фронтальных левого и правого каналов таким образом, что каждый звук был слышен ближе к центральному каналу. Этот параметр используется для перенаправления аудиосигналов, если звук, исходящий из фронтальных левой и правой колонок, кажется неестественным.

Этот параметр можно настроить, только если в параметре “РЕЖИМ ЛУЧА” (стр. 23) выбрано “5 Лучей Плюс2”, “5 Лучей” или “3 Луча”



- Информация о регулировке уровня громкости каждого канала приведена в описании параметра “УРОВЕНЬ КАНАЛОВ” (стр. 34)

Возможные значения: ВЫКЛ*, ВКЛ

- Выберите “ВКЛ.,” чтобы отрегулировать направление звука.

1 Отрегулируйте смещение фронтального левого канала (ВЛЕВО).

Чем выше процент, тем громче воспроизведение центрального канала.

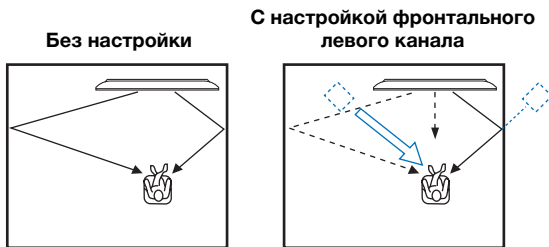

2 Отрегулируйте смещение фронтального правого канала (ВПРАВО).

Чем выше процент, тем громче воспроизведение центрального канала.

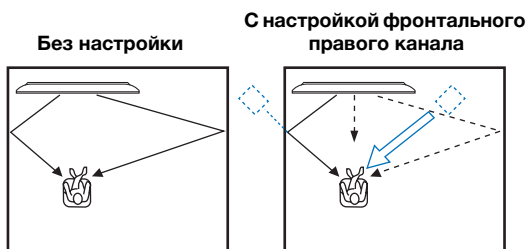

МЕНЮ НАСТРОЙКИ ЗВУКА

■ РЕГУЛИРОВКА ТЕМБРА (Регулировка тембра)

МЕНЮ УСТАНОВОК → МЕНЮ НАСТРОЙКИ ЗВУКА → РЕГУЛИРОВКА ТЕМБРА

Используется для настройки тонального качества звуковых лучей.

ВЫСОКИЕ (Высокие частоты)

Используется для настройки высокочастотной характеристики.

Возможные значения: от -10.0 dB до +10.0 dB

Исходная установка: 0.0 dB

БАСЫ (Низкие частоты)

Используется для настройки низкочастотной характеристики.

Возможные значения: от -10.0 dB до +10.0 dB

Исходная установка: 0.0 dB

■ УСТАНОВКИ САБВУФЕРА (Установки сабвуфера)

МЕНЮ УСТАНОВОК → МЕНЮ НАСТРОЙКИ ЗВУКА → УСТАНОВКИ САБВУФЕРА

Используется для установки настроек сабвуфера.

ВЫВОД БАСА (Воспроизведение басов)

Выбор места вывода низкочастотных эффектов и низкочастотных сигналов (басов).

Возможные значения: SUBWOOFER (сабвуфер), ФРОНТ ИЛИ АВТО*

- Выберите SWFR, если сабвуфер подключен с помощью кабеля. Низкочастотные эффекты и низкочастотные сигналы от других каналов направляются на сабвуфер.
- Выберите ФРОНТ ИЛИ АВТО, если сабвуфер не установлен или используется беспроводное подключение сабвуфера. При отсутствии сабвуфера низкочастотные эффекты и низкочастотные сигналы других каналов направляются на фронтальные левый и правый каналы. При организации правильного беспроводного подключения между сабвуфером и аппаратом сигналы автоматически направляются на сабвуфер. При разрыве беспроводного подключения сигналы автоматически перенаправляются на фронтальные каналы.

КРОССОВЕР (Кроссовер)

При установке параметра “ВЫВОД БАСА” в “SUBWOOFER” эта функция может использоваться для выбора частоты кроссовера (отсечки) для всех низкочастотных сигналов. Все частоты ниже выбранной частоты направляются на сабвуфер. Возможные значения: 80Hz, 100Hz, 120Hz*

LFE Уровень (Уровень низкочастотных эффектов)

Отрегулируйте уровень канала низкочастотных эффектов в соответствии с мощностью сабвуфера. Эта настройка используется только во время декодирования аппаратом сигналов в формате Dolby Digital или DTS.

Возможные значения: от -20 dB до 0 dB*

ДИСТАНЦИЯ (Расстояние)

Установите расстояние от места слушателя до сабвуфера.

Возможные значения: от 0.3 m до 15.0 m

Исходная установка: 3.0 m

■ ЗАДЕРЖКА ЗВУЧАНИЯ (Задержка звука)

МЕНЮ УСТАНОВОК → МЕНЮ НАСТРОЙКИ ЗВУКА → ЗАДЕРЖКА ЗВУЧАНИЯ

Используется для регулировки задержки между выводом видеосигналов и выводом аудиосигналов.

АВТО LIP SYNC (Автоматическая синхронизация видео и звука)

Укажите, будет ли автоматически регулироваться длительность задержки вывода звука, если к гнезду HDMI OUT аппарата подключен телевизор, поддерживающий автоматическую синхронизацию видео и звука.

Возможные значения: ВКЛ*, ВЫКЛ

- Выберите ВКЛ, если телевизор, подключенный к гнезду HDMI OUT аппарата, поддерживает автоматическую синхронизацию видео и звука. Задержка вывода звука будет устанавливаться автоматически.
- Выберите ВЫКЛ, если телевизор, подключенный к гнезду HDMI OUT аппарата, не поддерживает автоматическую синхронизацию видео и звука или при необходимости отключить автоматическую синхронизацию видео и звука. Задержку вывода звука можно установить вручную в параметре “HDMI”

TV

Установите задержку вывода звука, применяемую для сигналов, поступающих через гнезда TV.

Диапазон установки: от 0 msec* до 400 msec

HDMI

Вручную установите задержку вывода звука, применяемую для сигналов, поступающих через гнезда HDMI IN. Этот параметр применяется только когда параметр “АВТО LIP SYNC” установлен в “ВЫКЛ”.

Диапазон установки: от 0 msec до 400 msec

Исходная установка: 30msec

Настройка аппарата (МЕНЮ УСТАНОВОК)

Конфигурации системы (ADVANCED SETUP)

Использование внешнего усилителя

Управление другими компонентами

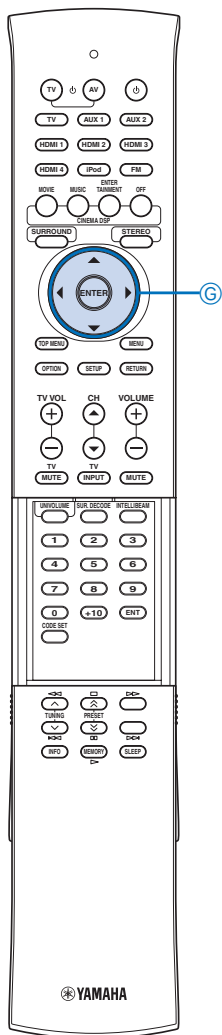

AUX1/2

Установите задержку вывода звука, применяемую для сигналов, поступающих через гнезда AUX1/2. Диапазон установки: от 0 msec до 400 msec
Исходная установка: 30msec

■ DRC:Динамич.диапазон (Управление динамическим диапазоном)

МЕНЮ УСТАНОВОК → МЕНЮ НАСТРОЙКИ ЗВУКА → DRC:Динамич.диапазон

Используется для настройки сжатия динамического диапазона. Динамический диапазон – это разница между самым тихим звучанием, слышимым на фоне шума оборудования, и самым громким звучанием, слышимым без помех.

Adaptive DRC (Управление настраиваемым динамическим диапазоном)

Укажите, будет ли автоматически регулироваться динамический диапазон в сочетании с уровнем громкости. При включенной функции динамический диапазон будет регулироваться описанным ниже образом.

Если уровень громкости низкий: динамический диапазон сужается. Громкие звуки воспроизводятся тише, а тихие звуки, которые плохо слышны, воспроизводятся громче. Если уровень громкости высокий: динамический диапазон расширяется. От тихого звука до громкого звука сигналы источника воспроизводятся без изменения громкости.

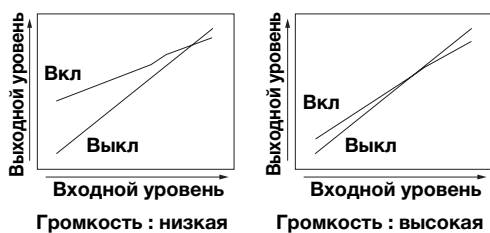

Возможные значения: Вкл*, Выкл

- Выберите Вкл, чтобы включить управление настраиваемым динамическим диапазоном.
- Выберите Выкл, чтобы выключить управление настраиваемым динамическим диапазоном.



- При выборе “Выкл” параметр “Dolby/DTS DRC” автоматически устанавливается в “Макс”.
- Этот параметр автоматически устанавливается в “Выкл”, если функция UniVolume включена, и автоматически устанавливается в “Вкл”, если функция UniVolume отключена.

Dolby/DTS DRC (Динамический диапазон сигналов Dolby Digital и DTS)

Выберите применяемый уровень динамического диапазона при декодировании аппаратом сигналов Dolby Digital и DTS.

Возможные значения: Макс* (максимум), Стандарт, Мини/Авто (Минимум/Авто)

- Выберите Макс, чтобы выводить звук без регулировки
- динамического диапазона входных сигналов.
- Выберите Стандарт, чтобы установить стандартный динамический диапазон,
- рекомендуемый для домашнего использования.
- Выберите Мини/Авто, чтобы установить динамический диапазон, подходящий для низкого уровня громкости или тихого окружения, например, ночью, для сигналов битового потока за исключением сигналов Dolby TrueHD (Мини) или регулировки динамического диапазона сигналов Dolby TrueHD на основании информации, содержащейся во входных сигналах (Авто).



- При выборе “Макс” параметр “Adaptive DRC” автоматически устанавливается в “Off”.

■ Функция BASS EXTENSION (Расширение басов)

МЕНЮ УСТАНОВОК → МЕНЮ НАСТРОЙКИ ЗВУКА → Функция BASS EXTENSION

Используется для включения или отключения расширения басового звучания. Если функция включена, на дисплее передней панели высвечивается индикатор BASS EXT (стр. 7). Возможные значения: ВЫКЛ, СРЕДНЕЕ*, СИЛЬНОЕ

- Выберите ВЫКЛ для вывода басов без изменения.
- Выберите СРЕДНЕЕ для вывода умеренно усиленных басов.
- Выберите СИЛЬНОЕ для вывода значительно усиленных басов.

■ Функция MUSIC ENHANCER (Music Enhancer)

МЕНЮ УСТАНОВОК → МЕНЮ НАСТРОЙКИ ЗВУКА → Функция MUSIC ENHANCER

Используется для включения или отключения усилителя сжатого аудио. Если функция включена, на дисплее передней панели высвечивается индикатор ENHANCER (стр. 7).

AUX1/2

Укажите, будет ли применяться усилитель сжатого аудио при воспроизведении источников входного сигнала AUX1/2.

Возможные значения: ВКЛ, ВЫКЛ*

- Выберите ВКЛ, чтобы включить усилитель сжатого аудио при воспроизведении источников входного сигнала AUX1/2.
- Выберите ВЫКЛ, чтобы отключить усилитель сжатого аудио при воспроизведении источников входного сигнала AUX1/2.

iPod

Укажите, будет ли применяться усилитель сжатого аудио при воспроизведении устройств iPod/iPhone.

Возможные значения: ВКЛ*, ВЫКЛ

- Выберите ВКЛ, чтобы включить усилитель сжатого аудио при воспроизведении устройств iPod/iPhone.
- Выберите ВЫКЛ, чтобы отключить усилитель сжатого аудио при воспроизведении устройств iPod/iPhone.

■ УРОВЕНЬ КАНАЛОВ (Уровень каналов)

МЕНЮ УСТАНОВОК → МЕНЮ НАСТРОЙКИ ЗВУКА → УРОВЕНЬ КАНАЛОВ

Используется для регулировки уровня громкости каждого канала с использованием тестовых тонов. Диапазон установки: от -10.0 dB до +10.0 dB

Примечание

- Перечень регулируемых каналов зависит от значения параметра “ФОРМАТ”.
- Уровень громкости каналов “Задний Тыл R” и “Задний Тыл L” не регулируется, если параметр “ВЫВОД ЗВУКА” установлен в “ДИНАМИКИ”.

МЕНЮ ВЫВОДА ЗВУКА

■ КОНФИГУРАЦИЯ ЛУЧА (Конфигурация звукового луча)

МЕНЮ УСТАНОВОК → МЕНЮ НАСТРОЙКИ ЗВУКА → КОНФИГУРАЦИЯ ЛУЧА

Используется для установки количества выходных каналов или метода вывода аудио. Подробная информация приведена в разделе “Изменения типа вывода аудио для воспроизведения с окружающим звучанием” (стр. 23).

■ ВЫВОД ЗВУКА (Вывод звука)

МЕНЮ УСТАНОВОК → МЕНЮ НАСТРОЙКИ ЗВУКА → ВЫВОД ЗВУКА

Используется для настройки параметров вывода аудиосигнала.

ВЫВОД ЗВУКА (Перенаправление вывода звука)

Используется для перенаправления вывода аудиосигналов. Вывод аудиосигналов всех каналов переключается одновременно.

Возможные значения: ДИНАМИКИ*, PRE OUT

- Выберите ДИНАМИКИ для вывода звука через аппарат.
- Выберите PRE OUT для вывода аудиосигналов через гнезда PRE OUT аппарата. Кроме того, нужно установить описанные ниже параметры от “ВЫВОД БАСА” до “LFE УРОВЕНЬ”.



- Параметры от “ВЫВОД БАСА” до “LFE УРОВЕНЬ” представляют собой установки для гнезд PRE OUT, когда они выбраны в качестве гнезд для вывода аудиосигналов.

ВЫВОД БАСА (Перенаправление вывода басов)

Используется для перенаправления вывода басов. Значения параметра “ВЫВОД БАСА” предназначены для гнезд PRE OUT.

Возможные значения: САБВУФЕР, ФРОНТ*

- Выберите САБВУФЕР, чтобы выводить басы через сабвуфер.
- Выберите ФРОНТ, чтобы выводить басы через внешние фронтальные правую и левую колонки.

Фронт Кан.Размер (Размер фронтальной колонки для PRE OUT)

Укажите размер внешних фронтальных колонок. Возможные значения: Малый/Большой*

- Выберите Малый, если диаметр динамика фронтальной колонки не превышает 16 см. Низкочастотные компоненты правого и левого фронтальных каналов будут выводиться через сабвуфер.

Центр Кан.Размер (Размер центральной колонки для PRE OUT)

Укажите размер внешних центральных колонок. Возможные значения: Нет, Малый*

- Выберите Нет, если центральная колонка не используется. Сигналы центрального канала микшируются и выводятся через фронтальные правую и левую колонки.
- Выберите Малый, если центральная колонка используется. Низкочастотные компоненты центрального канала выводятся через сабвуфер (или микшируются в фронтальные правый и левый каналы, если сабвуфер не используется).

PRE OUT Уровень (Уровень громкости PRE OUT)

Регулировка выходного уровня на гнездах PRE OUT. Диапазон установки: от -30,0 dB до 0,0 dB. Исходная установка: -18,0 dB.

LFE Уровень (Уровень низкочастотных эффектов для PRE OUT)

Регулировка выходного уровня низкочастотных эффектов на гнездах PRE OUT. Эта настройка используется только во время декодирования аппаратом сигналов в формате Dolby Digital или DTS. Диапазон установки: от -20 dB до + 0 dB*.

МЕНЮ УСТАНОВКИ ВХОДОВ

■ НАЗНАЧЕНИЕ ВХОДОВ (Назначение входов)

МЕНЮ УСТАНОВОК → МЕНЮ УСТАНОВКИ ВХОДОВ → НАЗНАЧЕНИЕ ВХОДОВ

Используется для изменения назначения кнопок для входных гнезд аппарата. В меню в скобках указаны исходные установки.

См. также “АУДИО ОТБОР” (стр. 36)



- Нажмите кнопку , чтобы перейти к следующей странице.

AUDIO1

Выберите кнопку, на которую назначены гнезда AUDIO IN (TV).

Возможные значения: TV*, AUX1, AUX2, HDMI1, HDMI2, HDMI3, HDMI4

Примечание

- Вход, уже выбранный для “AUDIO2”, не отображается. Для установки входа, выбранного в “AUDIO2”, измените параметр “AUDIO2”, а затем повторите настройку.

AUDIO2

Выберите кнопку, на которую назначены гнезда AUDIO IN (AUX 1).

Возможные значения: AUX1*, AUX2, HDMI1, HDMI2, HDMI3, HDMI4, TV

Примечание

- Вход, уже выбранный для “AUDIO2”, не отображается. Для установки входа, выбранного в “AUDIO1”, измените параметр “AUDIO1”, а затем повторите настройку.

OPTICAL1

Выберите кнопку, на которую назначено гнездо DIGITAL IN (TV).

Возможные значения: TV*, AUX1, AUX2, HDMI1, HDMI2, HDMI3, HDMI4

Примечание

- Вход, уже выбранный для “OPTICAL2” или “COAX”, не отображается. Для установки входа, выбранного в одном из этих параметров, измените соответствующий параметр, а затем повторите настройку.

OPTICAL2

Выберите кнопку, на которую назначено гнездо DIGITAL IN (AUX 1).

Возможные значения: AUX1*, AUX2, HDMI1, HDMI2, HDMI3, HDMI4, TV

Примечание

- Вход, уже выбранный для “OPTICAL1” или “COAX”, не отображается. Для установки входа, выбранного в одном из этих параметров, измените соответствующий параметр, а затем повторите настройку.

COAX

Выберите кнопку, на которую назначено гнездо DIGITAL IN (AUX 2).

Возможные значения: AUX2*, HDMI1, HDMI2, HDMI3, HDMI4, TV, AUX1

Примечание

- Вход, уже выбранный для “OPTICAL1” или “OPTICAL2”, не отображается. Для установки входа, выбранного в одном из этих параметров, измените соответствующий параметр, а затем повторите настройку.

■ ПЕРЕИМЕНОВАНИЕ ВХОДОВ (Переименование входов)

МЕНЮ УСТАНОВОК → МЕНЮ УСТАНОВКИ ВХОДОВ → ПЕРЕИМЕНОВАНИЕ ВХОДОВ

Используется для изменения названия источника входного сигнала, отображаемого при выборе этого источника. Выберите названия из имеющихся шаблонов или введите оригинальное название.

Выбор названия из шаблонов

- 1 Нажмите / , чтобы выбрать источник входного сигнала для переименования.

Настройка аппарата (МЕНЮ УСТАНОВОК)

Конфигурации системы (ADVANCED SETUP)

Использование внешнего усилителя

Управление другими компонентами

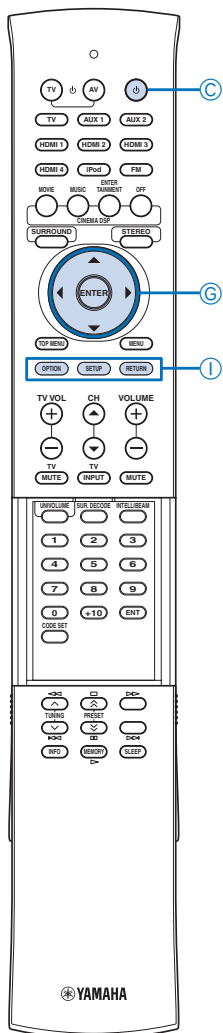

2 Нажмите \odot \triangleleft / \triangleright , чтобы выбрать название источника входного сигнала.

Возможные значения: TV, Blu-ray, DVD, HDDVD, STB, Satellite, Game

3 Для выхода из меню нажмите кнопку \odot RETURN.

Ввод оригинального названия

1 Нажмите \odot \triangle / ∇ , чтобы выбрать источник входного сигнала для переименования.

2 Нажмите кнопку \odot ENTER.

Над новым названием появится символ “ ∇ ”, который указывает на вводимую позицию.

3 Нажимайте \odot \triangleleft / \triangleright для установки символа _ (подчеркивание) под редактируемым пробелом или символом.

4 Нажимая \odot \triangle / ∇ , выберите нужный символ.

5 Повторите шаги 3 и 4 для редактирования остальных символов.

6 Для завершения редактирования нажмите кнопку \odot ENTER.

7 Для выхода из меню нажмите кнопку \odot RETURN.

- Для ввода доступны: от А до Z, от 0 до 9, от а до z, и символы (!, ?, <, >, и д.п.).

■ HDMI УСТАНОВКИ (Установки HDMI) МЕНЮ УСТАНОВОК → МЕНЮ УСТАНОВКИ ВХОДОВ → HDMI УСТАНОВКИ

Используется для установки параметров, связанных с сигналами HDMI и функцией управления через интерфейс HDMI.

ПОДДЕРЖКА АУДИО (Поддержка аудио)

Используется для выбора компонента для воспроизведения аудиосигналов HDMI. Эта настройка доступна, только когда параметр “HDMI УПРАВЛЕНИЕ” установлен в “ВЫКЛ”:

- Видеосигналы HDMI, поступающие через одно из гнезд HDMI IN аппарата, всегда выводятся через гнездо HDMI OUT.
- Выберите название аппарата для воспроизведения аудиосигналов HDMI на данном аппарате.
- Выберите ДРУГОЙ для воспроизведения аудиосигналов HDMI на компоненте, подключенном к гнезду HDMI OUT.

АУДИО ОТБОР (Выбор аудио)

Укажите, будут ли выводиться аудиосигналы HDMI, поступающие через все гнезда HDMI IN. Эта функция удобна при необходимости воспроизводить источник входных аудиосигналов, отличный от источника воспроизводимых видеосигналов HDMI. Например, если установить параметр “HDMI1” меню “АУДИО ОТБОР” в “ВЫКЛ”; а параметр “ОПТИКА1” меню “НАЗНАЧЕНИЕ ВХОДОВ” – в “HDMI1” (стр. 35), можно воспроизводить источник входных аудиосигналов, подключенный к гнезду DIGITAL IN (AUX 1), во время просмотра источника входных видеосигналов HDMI, подключенного к гнезду HDMI IN 1. Возможные значения: ВЫКЛ, ВКЛ*

HDMI УПРАВЛЕНИЕ (Управление через интерфейс HDMI)

Эта функция используется для связи данного аппарата и телевизора, совместимого с управлением через HDMI, через интерфейс HDMI. Подробная информация приведена в разделе “Использование функции управления через интерфейс HDMI” (стр. 28).

Возможные значения: ВЫКЛ*, ВКЛ

- Выберите ВЫКЛ, чтобы отключить функцию управления через интерфейс HDMI. Мощность, потребляемая аппаратом в режиме ожидания, снизится.
- Выберите ВКЛ, чтобы включить функцию управления через интерфейс HDMI.

■ БЕСПРОВОДНЫЕ ПОДКЛЮЧЕНИЯ (Настройки беспроводных подключений) МЕНЮ УСТАНОВОК → МЕНЮ УСТАНОВКИ ВХОДОВ → БЕСПРОВОДНЫЕ ПОДКЛЮЧЕНИЯ

Используется для настройки конфигурации беспроводного подключения между данным аппаратом и передатчиком PDX-50TX или комплектом SWK-W10.

Беспроводные Функции (Функция беспроводного подключения)

Укажите, будет ли использоваться функция беспроводного подключения данного аппарата. Возможные значения: Нет, Да*

- Выберите Нет, чтобы отключить функцию беспроводного подключения аппарата.
- Выберите Да, чтобы включить функцию беспроводного подключения аппарата.

iPod Соединение (Связанная работа с устройством iPod)

Укажите, будет ли использоваться функция совместной работы с устройством iPod/iPhone. Если функция совместной работы с устройством iPod/iPhone включена, аппарат автоматически включается, когда включается устройство iPod/iPhone, а аппарат находится в режиме ожидания. Кроме того, аппарат переводится в режим ожидания при переходе устройства iPod/iPhone в режим ожидания.

- Выберите ВЫКЛ, чтобы отключить функцию совместной работы с устройством iPod/iPhone. Мощность, потребляемая аппаратом в режиме ожидания, снизится.
- Выберите ВКЛ, чтобы включить функцию совместной работы с устройством iPod/iPhone.

Группа ID (Идентификатор группы)

Идентификатор группы используется для беспроводного подключения устройств Yamaha, поддерживающих AirWired. Для установки соединения между аппаратом, передатчиком PDX-50TX и комплектом SWK-W10 установите одинаковый идентификатор группы для всех устройств. Возможные значения: A1*, A2, A3, B1, B2, B3

- Передатчик PDX-50TX поддерживает только “1” (A1), “2” (A2) и “3” (A3).

МЕНЮ УСТАНОВКИ ДИСПЛЕЯ

■ УСТАНОВКА ДИСПЛЕЯ (Установки дисплея передней панели)

МЕНЮ УСТАНОВОК → МЕНЮ УСТАНОВКИ ДИСПЛЕЯ → УСТАНОВКА ДИСПЛЕЯ

Используется для настройки яркости и отображения настроек дисплея передней панели.

СТАНДАРТН.ЯРКОСТЬ (Стандартная яркость)

Используется для настройки яркости дисплея передней панели при работе с аппаратом. Возможные значения: -2, -1, ВЫКЛ*

АВТОМАТИЧ.УСТАНОВКА (Автоматическая установка яркости)

Используется для настройки яркости дисплея передней панели в периоды между выполнением операций с аппаратом. В зависимости от этого параметра яркость дисплея передней панели автоматически снижается или дисплей выключается, если в течение определенного периода времени с аппаратом не проводилось никаких операций.

- Ⓞ Питание
- Ⓞ ENTER
- Ⓞ \triangle / ∇
- Ⓞ \triangleleft / \triangleright
- Ⓞ RETURN
- Ⓞ SETUP

Возможные значения: ДИСПЛЕЙ ВЫКЛ., от -3 до -1, ВЫКЛ*

- Выберите ВЫКЛ для получения той же яркости, что и “СТАНДАРТН.ЯРКОСТЬ”
- Выберите от -3 до -1, чтобы снизить яркость (относительно параметра “СТАНДАРТН.ЯРКОСТЬ”).
- Выберите ДИСПЛЕЙ ВЫКЛ., чтобы выключить дисплей передней панели.

■ УСТАНОВ.ЭКРАННОГО МЕНЮ (Установки экранного меню)

МЕНЮ УСТАНОВОК → МЕНЮ УСТАНОВКИ ДИСПЛЕЯ → УСТАНОВ.ЭКРАННОГО МЕНЮ

Используются для настройки положения отображения и выбора цвета фона экранного меню.

СДВИГ МЕНЮ (Сдвиг экранного меню)

Используется для регулировки положения экранного меню по вертикали. Измените в направлении – (минус), чтобы поднять экранное меню, и измените в направлении + (плюс), чтобы опустить.

Возможные значения: от -5 до +5

Исходная установка: ±0

ВРЕМЯ ОТОБРАЖ.МЕНЮ (Цвет фона экранного меню)

Используется для выбора цвета фона экранного меню.

Возможные значения: Синий*, Серый, Черный, Пурпурный, Красный

■ ВЫБОР ЯЗЫКА (Выбор языка)

МЕНЮ УСТАНОВОК → МЕНЮ УСТАНОВКИ ДИСПЛЕЯ → ВЫБОР ЯЗЫКА

Используется для выбора языка экранного меню.

Возможные значения: ENGLISH (английский), DEUTSCH (немецкий), Français (французский), ESPAÑOL (испанский), ITALIANO (итальянский), NEDERLANDS (голландский), Русский (русский)

Исходная установка: ENGLISH (английский)

■ ЕДИНИЦЫ ИЗМЕРЕНИЯ (Единицы измерения)

МЕНЮ УСТАНОВОК → МЕНЮ УСТАНОВКИ ДИСПЛЕЯ → ЕДИНИЦЫ ИЗМЕРЕНИЯ

Используется для переключения отображаемой единицы измерения.

Возможные значения: МЕТРЫ*, ФУТЫ

- Выберите МЕТРЫ для ввода расстояния в метрах.
- Выберите ФУТЫ для ввода расстояния в футах.



Примечание

- При переключении этого параметра настроенные параметры звуковых лучей могут измениться.

Конфигурации системы (ADVANCED SETUP)

В данном аппарате предусмотрены дополнительные меню, отображаемые на дисплее передней панели. Эти меню предлагают дополнительные операции для регулировки и настройки работы аппарата.

1 Нажмите кнопку  Питание , чтобы переключить аппарат в режим ожидания.

2 Удерживая кнопку INPUT на передней панели, нажмите кнопку  Питание  на пульте дистанционного управления. Удерживайте кнопку INPUT пока на дисплее передней панели не появится надпись “ADVANCED SETUP”.

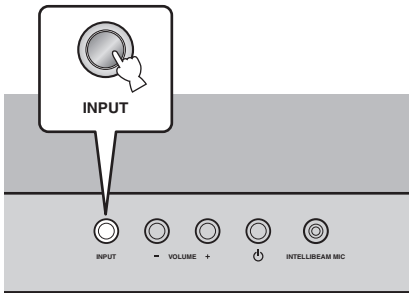

3 Нажмите кнопку  SETUP.

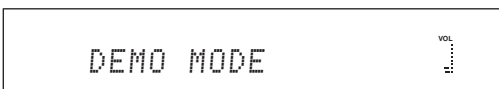

4 С помощью   выберите требуемое меню, а затем нажмите кнопку  ENTER.

Пример (когда выбрано “DEMO MODE”)



- Для возврата к предыдущему экрану нажмите кнопку  RETURN.

5 Для выбора нужной настройки нажмите  .

6 Нажмите кнопку  Питание , чтобы переключить аппарат в режим ожидания. Новая настройка вступит в силу при следующем включении питания аппарата.



- Установки по умолчанию обозначены символом “*”.

TURN ON VOLUME

(Уровень громкости при включении)

Установите начальный уровень громкости, применяемый при включении питания аппарата. Диапазон установки: OFF*, от 01 до 99, MAX (максимум)

MAX VOLUME SET

(Максимальный уровень громкости)

Установите максимальный уровень громкости, чтобы ограничить громкость воспроизводимых аппаратом звуков.

Диапазон установки: от 01 до 99, MAX* (максимум)

PANEL INP.KEY

(Кнопка входа на передней панели)

Укажите, будет ли использоваться кнопка INPUT на передней панели. Для отключения кнопки выберите “PINPUT: OFF”.

Возможные значения: PINPUT: ON*, PINPUT: OFF

F.PANEL KEY (Кнопки на передней панели)

Укажите, будут ли использоваться кнопки на передней панели (за исключением меню ADVANCED SETUP). Для отключения кнопок выберите “FPANEL: OFF”.

Возможные значения: FPANEL: ON*, FPANEL: OFF

Настройка аппарата
(МЕНЮ УСТАНОВОК)

Конфигурации
системы (ADVANCED
SETUP)

Использование
внешнего усилителя

Управление
другими
компонентами

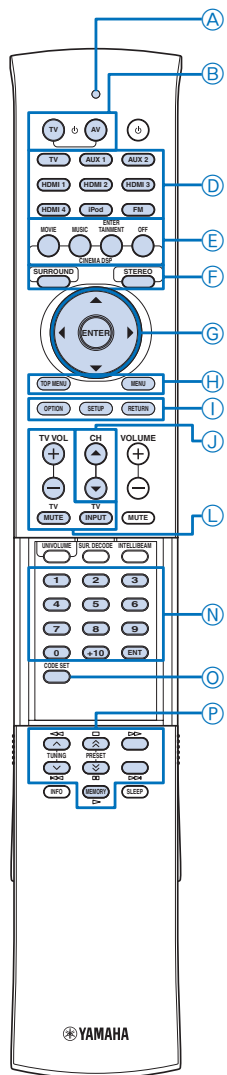

- Ⓐ Индикатор передачи
- Ⓑ AV
- Ⓒ TV
- Ⓓ Кнопки выбора входа
- Ⓔ OFF
- Ⓕ STEREO
- Ⓖ SURROUND
- Ⓗ Кнопки управления курсором
(△ / ▽ / ◀ / ▶)
- Ⓘ ENTER
- Ⓜ MENU
- Ⓝ TOP MENU
- Ⓚ RETURN
- Ⓛ SETUP
- Ⓜ CH △ / ▽
- Ⓛ Кнопки управления телевизором
- Ⓝ Цифровые кнопки
- Ⓚ CODE SET
- Ⓛ Кнопки управления внешними компонентами

R.INPUT POWER (Включение кнопками выбора входа на пульте ДУ)

Укажите, будет ли аппарат автоматически включаться при выборе источника входного сигнала с помощью пульта ДУ. Для включения этой функции выберите “R.INPUT PW: ON”.
Возможные значения: R.INPUT PW: OFF*, R.INPUT PW: ON

AC ON STANDBY (Режим ожидания после подачи питания)

Перевод аппарата в режим ожидания после восстановления питания после кратковременного отключения (отсоединения вилки от розетки переменного тока, перебоя в питании и т.п.). Для включения этой функции выберите “AC STANDBY: ON”.

Возможные значения: AC STANDBY: OFF*, AC STANDBY: ON

MEMORY PROTECT (Защита памяти)

Защита настроек, хранящихся в системной памяти. Для защиты настроек выберите “PROTECT: ON”.

Возможные значения: PROTECT: OFF*, PROTECT: ON

DEMO MODE (Режим демонстрации)

Тестовый вывод звукового луча аппарата для его проверки. Для перевода аппарата в демонстрационный режим выберите “BEAM DEMO: ON”.

Возможные значения: BEAM DEMO: OFF*, BEAM DEMO: ON

- Для перемещения луча в горизонтальном направлении выключите аппарат, а затем снова включите (на дисплее передней панели появится надпись “DEMO”). Воспроизведите источник входного сигнала, а затем нажмите кнопку ⒺOFF.
- Для остановки движения луча повторно нажмите ⒺOFF.
- Для регулировки угла луча вручную во время движения луча нажмите ⒼSURROUND или ⒼSTEREO.



- После проверки звука вывода луча установить эту настройку “BEAM DEMO: OFF” (режим демонстрации лучей выключен).
- При установке от “ВЫВОД ЗВУКА” до “PRE OUT”, “DEMO MODE” не работает.

FACTORY PRESET (Заводские настройки)

Сброс всех параметров аппарата до значений, установленных на заводе-изготовителе.

Возможные значения: CANCEL*, RESET

Использование внешнего усилителя

Внешний усилитель можно подключить к гнездам PRE OUT. Установите параметр “ВЫВОД ЗВУКА” (стр. 34) в “PRE OUT”, а затем настройте параметры “PRE OUT УПРАВЛЕНИЕ BASCOM”. См. также раздел “Изменения типа вывода аудио для воспроизведения с окружающим звучанием” (стр. 23).

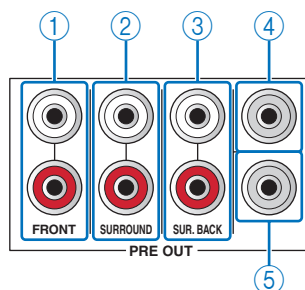

① Гнезда FRONT PRE OUT

Выводят сигналы фронтального правого и левого каналов.

② Гнезда SURROUND PRE OUT

Выводят сигналы правого и левого каналов окружающего звучания.

③ Гнезда SUR. BACK PRE OUT

Выводят сигналы правого и левого тыловых каналов окружающего звучания.

④ Гнездо CENTER PRE OUT

Выводит сигналы центрального канала.

⑤ Гнездо SUBWOOFER PRE OUT

Подключение сабвуфера со встроенным усилителем.

Примечание

- При подключении внешнего усилителя следующие функции становятся недоступными:
 - АВТО НАСТРОЙКА (стр. 15);
 - программы CINEMA DSP (стр. 22);
 - UniVolume (стр. 28);
 - Функция MUSIC ENHANCER (стр. 34);
 - Функция BASS EXTENSION (стр. 34);
 - Adaptive DRC (стр. 34).

Управление внешними компонентами

Примечание

В зависимости от используемого внешнего аудио-видео компонента пульт ДУ может не обеспечивать управление компонентом, даже если код ДУ установлен. В таком случае управляйте компонентом с помощью пульта ДУ компонента.

Внешними компонентами можно управлять, используя описанные ниже кнопки на пульте ДУ данного аппарата, предварительно установив соответствующие коды дистанционного управления (стр. 45). Перед работой с кнопками управления нажмите одну из **TV** кнопок выбора входа, чтобы выбрать внешний компонент для управления.

TV

Включение питания телевизора или его перевод в режим ожидания.

AV

Включение питания выбранного компонента или его переключение в режим ожидания.

Кнопки управления курсором

(**▲ / ▼ / ◀ / ▶**), **ENTER**

Используются для выбора пунктов меню.

TOP MENU

Отображение меню верхнего уровня диска Blu-ray или DVD.

MENU

Отображение меню диска Blu-ray или DVD.

RETURN

Возврат к предыдущему экрану меню.

CH **▲ / ▼**

Переключение между доступными каналами внешнего компонента.

Кнопки управления телевизором

TV VOL +/-

Настройка уровня аудиовыхода телевизора.

TV MUTE

Временное приглушение аудиовыхода телевизора.

TV INPUT

Переключение источника входного сигнала для телевизора.

Цифровые кнопки

Используются для ввода чисел или указания номера канала.

CODE SET

Установка кодов ДУ для управления внешним компонентом (стр. 39).

Кнопки управления внешними компонентами

Используются для управления воспроизведением внешнего компонента.



- Кнопки **TV** и **Кнопки управления телевизором** всегда включены независимо от выбранного источника входного сигнала.

Примечания

- В зависимости от внешних компонентов отдельные операции могут быть недоступны. В таком случае управляйте компонентом с помощью пульта ДУ компонента.
- При управлении телевизором с помощью пульта ДУ данного аппарата при включенной функции управления через интерфейс HDMI аппарат или внешний компонент, подключенный к аппарату посредством HDMI, в некоторых случаях может работать неправильно.

Установка кодов ДУ

1 Удерживая кнопку **CODE SET**, нажмите

Кнопку выбора входа, которому назначается код управления.

Индикатор передачи мигнет два раза.

2 Отпустите кнопку **CODE SET**.

3 С помощью **Цифровых кнопок** введите код ДУ (стр. 45) для внешнего компонента.

При каждом нажатии кнопки **Индикатор** передачи мигает один раз. После ввода правильного 5-значного кода ДУ **Индикатор** передачи загорится примерно на 2 секунды.



- Для удаления кода ДУ, установленного для выбранного источника входного сигнала, введите "00010".

Примечание

- При нажатии кнопки отличной от **Цифровых кнопок** **Индикатор** передачи мигнет 5 раз и режим настройки будет отменен.

4 Проведите проверку с помощью пульта ДУ аппарата.

Если внешний компонент реагирует правильно, код ДУ был успешно установлен. Если внешний компонент реагирует неправильно, код ДУ, возможно, введен неправильно. Проверьте код ДУ внешнего компонента (стр. 45) и повторите ввод.

Примечание

- Если после шага 1 или в процессе шага 2 в течение 30 секунд не была выполнена ни одна операция, **Индикатор** передачи мигнет 5 раз и режим настройки будет отменен.

Сброс всех кодов ДУ

1 Удерживая кнопку **CODE SET**, нажмите кнопку **SETUP**.

Индикатор передачи мигнет два раза.

2 Отпустите кнопку **CODE SET**.

3 С помощью **Цифровых кнопок** введите "99999".

При каждом нажатии **Цифровой** кнопки **Индикатор** передачи мигает один раз. После ввода правильного кода ДУ **Индикатор** передачи загорится примерно на 2 секунды и инициализация завершается.

Примечание

- При любой другой кнопки **Индикатор** передачи мигнет 5 раз и инициализация будет отменена.

Настройка аппарата (МЕНЮ УСТАНОВОК)

Конфигурации системы (ADVANCED SETUP)

Использование внешнего усилителя

Управление другими компонентами

ПРИЛОЖЕНИЕ

Поиск и устранение неисправностей

Если во время эксплуатации данного аппарата у вас возникла одна из следующих неисправностей, воспользуйтесь таблицей ниже для ее устранения. В случае если неисправность не указана в таблице или неисправность не удалось устранить, следуя указаниям таблицы, переведите аппарат в режим ожидания, отсоедините силовую кабель и обратитесь к ближайшему авторизованному дилеру или в сервис-центр.

■ Неисправности общего характера

Неисправность	Причина	Способ устранения	Смотрите стр.
Аппарат работает неправильно.	Завис внутренний микрокомпьютер из-за сильного электрического напряжения от внешних источников (например, молния и сильное статическое электричество) или из-за низкого напряжения электропитания.	Отсоедините силовую кабель переменного тока от сети и снова подключите его через примерно 30 секунд.	12
Аппарат не включается при нажатии кнопки  Питание (⏻) или переходит в режим ожидания сразу после включения питания.	Силовой кабель переменного тока ненадежно подключен к сети переменного тока.	Надежно подключите силовую кабель переменного тока к сети переменного тока.	12
	Аппарат подвергся сильному электрическому напряжению от внешних источников (например, молния и сильное статическое электричество).	Переведите аппарат в режим ожидания, отключите силовую кабель переменного тока, подключите его к розетке через 30 секунд и продолжайте нормальную эксплуатацию.	12
Аппарат внезапно переходит на режим ожидания.	Поднялась температура внутри корпуса и была задействована схема защиты от перегрева.	Подождите около часа, пока аппарат не остынет, и снова включите.	—
	Таймер сна выключил аппарат.	Включите питание и повторно начните воспроизведение источника.	21
Отсутствует звук.	Неправильное подключение входных или выходных кабелей.	Правильно подключите кабели. Если неисправность не была устранена, используемые кабели, возможно, имеют дефекты.	12
	Не выбран соответствующий источник.	Выберите требуемый источник входного сигнала с помощью кнопки INPUT или  Кнопок выбора входа.	21
	Низкий уровень громкости.	Увеличьте уровень громкости.	21
	Звук приглушен.	Нажмите кнопку  MUTE или  VOLUME +/- для возобновления вывода звука и регулировки уровня громкости.	21
	От компонента-источника поступают сигналы, не воспроизводимые аппаратом (например, сигналы PCM с частотой выборки более 96 кГц).	Воспроизведите источник, сигналы которого можно воспроизвести на аппарате.	—
		Измените системные настройки компонента-источника.	—
	Компоненты HDMI, подключенные к аппарату, не поддерживают стандарты защиты от копирования HDCP.	Подключите компоненты HDMI, поддерживающие стандарты защиты от копирования HDCP.	12
Параметр “ПОДДЕРЖКА АУДИО” установлен в “ДРУГОЙ” и аудиосигналы HDMI не воспроизводятся на данном аппарате.	Измените параметр “ПОДДЕРЖКА АУДИО” в меню “МЕНЮ УСТАНОВОК” на данный аппарат.	36	
Звук отсутствует или слишком тихий звук от одного канала	Выходной уровень канал приглушен.	Увеличьте выходной уровень канала.	34
	Неправильная настройка лучей.	Измените настройки лучей.	32
	Источник воспроизводится в стереофоническом режиме.	Включите воспроизведение с окружающим звучанием.	22
	Для некоторых методов вывода аудиосигналов звуковые лучи не выводятся для отдельных каналов.	Выберите другой режим лучей.	23
Отсутствует звук от сабвуфера.	Параметр “ВЫВОД БАСА” в меню “УСТАНОВКИ САБВУФЕРА” установлен в “ФРОНТ ИЛИ АВТО”.	Установите параметр “ВЫВОД БАСА” в меню “УСТАНОВКИ САБВУФЕРА” в “САБВУФЕР”.	33
	Источник не содержит басовых сигналов.		

Неисправность	Причина	Способ устранения	Смотрите стр.
Отсутствует звук из беспроводного сабвуфера.	Отличаются идентификаторы группы аппарата и комплекта SWK-W10.	Убедитесь, что идентификаторы группы аппарата и комплекта SWK-W10 совпадают.	36
	Параметр “Беспроводные Функции” установлен в “Нет”.	Установите параметр “Беспроводные Функции” в “Да”.	36
Искаженное или очень низкое басовое звучание.	Параметр “КРОССОВЕР” в меню “УСТАНОВКИ САБВУФЕРА” установлен неправильно.	Правильно установите параметр “КРОССОВЕР” в меню “УСТАНОВКИ САБВУФЕРА”.	33
	Комната для прослушивания имеет нестандартную форму.	Установите аппарат в комнате квадратной или прямоугольной формы.	—
Непостоянные эффекты окружающего звучания.	На пути звукового луча нет стены.	Попробуйте установить на пути звукового луча гладкий предмет, например, доску.	—
	Комната для прослушивания имеет нестандартную форму.	Установите аппарат в комнате квадратной или прямоугольной формы.	—
Не воспроизводятся цифровые аудиосигналы. (Индикатор DD DIGITAL на дисплее передней панели не высвечивается.)	Воспроизводимый компонент подключен к аппарату посредством аналогового соединения.	Подключите компонент посредством соединения HDMI или цифрового соединения.	12
	Внешний компонент не настроен для вывода цифровых аудиосигналов.	Для проверки настроек смотрите руководство пользователя, поставляемое с компонентом.	—
	На внешнем компоненте отключено использование битовых потоков.	Для проверки настроек смотрите руководство пользователя, поставляемое с компонентом.	—
Если сабвуфер не подключен к аппарату, появляются шумовые помехи.	Была запущена схема защиты, так как воспроизводился источник с сильными басовыми элементами.	Уменьшите уровень громкости.	21
		Установите параметр “ВЫВОД БАСА” в меню “УСТАНОВКИ САБВУФЕРА” в “АБВУФЕР”.	33
		Подключите сабвуфер и настройте параметры в меню “УСТАНОВКИ САБВУФЕРА”.	33
Экранное меню не отображается.	Кабель неправильно подключен к телевизору или аппарату.	Правильно подключите кабель.	12
Функция управления через интерфейс HDMI работает неправильно.	Параметр “HDMI CONTROL” в “МЕНЮ УСТАНОВОК” установлен в “ВЫКЛ”.	Установите параметр “HDMI CONTROL” в “МЕНЮ УСТАНОВОК” в “ВКЛ”.	36
	Функция управления через интерфейс HDMI включена в телевизоре.	Для проверки настроек смотрите руководство пользователя, поставляемое с телевизором.	—
	Количество подключенных компонентов HDMI превышает лимит.	Отключите некоторые из компонентов HDMI.	—
Автоматическая синхронизация изображения и речевых сигналов не работает, несмотря на то, что параметр “AVTO LIP SYNC” установлен в “ВКЛ”.	Телевизор не поддерживает автоматическую синхронизацию изображения и речевых сигналов.	Установите параметр “AVTO LIP SYNC” в “ВЫКЛ”, а затем вручную установите задержку вывода аудио.	33
После нажатия кнопки на дисплее передней панели появляется надпись “Not Available”.	Кнопка не может применяться в имеющихся условиях.		—

■ FM-тюнер

Неисправность	Причина	Способ устранения	Смотрите стр.
Во время стереофонического приема FM-радиостанции слышен шум.	Это может быть вызвано особенностями самих стереофонических FM-трансляций, когда передающая антенна находится очень далеко или при слабом сигнале, поступающем от антенны.	Проверьте подключения антенны.	14
		Старайтесь пользоваться высококачественной направленной FM-антенной.	—
		Попробуйте настроиться вручную.	25
Искажение звучания, невозможно добиться лучшего приема даже с использованием хорошей FM-антенны.	Многолучевая интерференция.	Отрегулируйте расположение антенны для исключения многолучевой интерференции.	—
Невозможно настроиться на желаемую радиостанцию в режиме автоматической настройки.	Очень слабый сигнал передающей радиостанции.	Используйте высококачественную направленную FM-антенну.	—
		Попробуйте настроиться вручную.	25
Невозможно настроиться на ранее предустановленные радиостанции.	Аппарат был отключен в течение продолжительного времени.	Повторно предустановите радиостанции.	25

■ Пульт ДУ

Неисправность	Причина	Способ устранения	Смотрите стр.
Пульт ДУ не работает и/или работает неправильно.	Слишком большое расстояние или неправильный угол.	Пульт ДУ работает при максимальном расстоянии 6 м и угле отклонения от оси фронтальной панели не более 30 градусов.	14
	Прямое попадание солнечных лучей или освещения (от инверторной флуоресцентной лампы и т.д.) на сенсор ДУ аппарата.	Измените месторасположение аппарата.	—
	Слабое напряжение батареек.	Замените все батарейки.	14
Невозможно управлять внешними компонентами через пульт ДУ аппарата.	Управляемый внешний компонент не выбран в качестве источника входного сигнала.	Нажмите соответствующую  Кнопку выбора входа, чтобы выбрать интересующий внешний компонент.	39
	Неправильно установлен код ДУ.	Правильно установите код ДУ или попытайтесь установить другой код для того же производителя, используя “Список кодов дистанционного управления”.	39
	Даже если код ДУ установлен правильно, некоторые модели могут не реагировать на сигналы пульта ДУ.	Используйте пульт ДУ, поставляемый с внешним компонентом.	—

■ iPod

Неисправность	Причина	Способ устранения	Смотрите стр.
Отсутствует звук.	Передатчик PDX-50TX подключен к другому устройству.	Выберите тот же идентификатор группы, что и установлен для аппарата.	—
	Передатчик PDX-50TX и аппарат не подключены, поскольку они принадлежат к разным группам.	Установите одну и ту же группу для передатчика PDX-50TX и аппарата.	36
	Параметр “Беспроводные Функции” установлен в “Нет”.	Установите параметр “Беспроводные Функции” в “Да”.	36
	Слишком большое расстояние.	Установите передатчик PDX-50TX ближе к аппарату.	—
	Вблизи находится устройство (микроволновая печь, беспроводная локальная сеть и т.п.), излучающее сигналы в диапазоне 2,4 ГГц.	Отодвиньте аппарат подальше от устройства. Если устройство находится под IEEE802.11n, измените канал установки устройства, - таким образом не будет воздействия на аппарат.	—
	Устройство iPod или iPhone ненадежно подключено к передатчику PDX-50TX.	Надежно подключите устройство iPod или iPhone.	—
	Устаревшее встроенное программное обеспечение устройства iPod или iPhone.	Загрузите последнее программное обеспечение iTunes для обновления встроенного программного обеспечения устройства iPod или iPhone.	—
	Сигнал передатчика PDX-50TX блокируется людьми, металлическими предметами и т.п.	Возьмите или установите передатчик PDX-50TX по-другому, чтобы исключить блокирование сигнала.	—
	Низкий заряд батарейки устройства iPod или iPhone.	Зарядите устройство iPod или iPhone.	—
	Устройство iPod или iPhone находится в процессе установки соединения с аппаратом.	Подождите.	—
Вследствие высокого уровня громкости сработала схема защиты.	Уменьшите уровень громкости.	21	
Не работает регулировка уровня громкости устройства iPod или iPhone.	Используемое устройство iPod или iPhone не поддерживается данным аппаратом.	Используйте поддерживаемое аппаратом устройство iPod или iPhone.	27
	Устройство iPod или iPhone ненадежно подключено к передатчику PDX-50TX.	Надежно подключите устройство iPod или iPhone.	—
Аппарат неожиданно воспроизводит звуки, даже когда устройство iPod или iPhone не подключено.	Аппарат подключен к другому устройству.	Измените идентификатор группы аппарата.	36
Функция блокировки iPod/iPhone не работает.	Параметр “iPod Соединение” установлен в “ВЫКЛ”.	Установите параметр “iPod Соединение” в “ВКЛ”.	36

■ Dolby Digital

Dolby Digital – это цифровая система окружающего звука, которая предоставляет полностью независимый многоканальный звук. Система Dolby Digital позволяет воспроизводить 5 полнодиапазонных аудиоканалов с 3 фронтальными каналами (левый, центральный, и правый) и 2 стереофоническими каналами окружающего звучания. С дополнительным каналом, специально предназначенным для низкочастотных эффектов, система предлагает 5.1 канал (канал низкочастотных эффектов считается каналом 0.1). Благодаря использованию двухканального стерео для каналов окружающего звука достигается более точное воспроизведение звуковых эффектов движения и окружающего звука, чем в системе Dolby Surround. Широкий динамический диапазон (от максимального до минимального уровней громкости), воспроизводимый 5 полнодиапазонными каналами, и точное направление звучания, сгенерированное с использованием цифровой обработки звука, позволяют слушателю испытать недоступное ранее беспрецедентное чувство реализма и волнения. Данный аппарат позволяет свободно выбрать любую среду звучания от монофонической до 5.1-канальной конфигурации в зависимости от потребностей пользователя.

■ Dolby Digital Surround EX

Система Dolby Digital EX формирует 6 полнодиапазонных каналов на основе 5.1-канальных источников. Для получения наилучшего результата система Dolby Digital EX должна использоваться для звукового сопровождения кинофильмов, записанных в системе Dolby Digital Surround EX. Этот дополнительный канал позволяет формировать более динамичные и реалистичные звуковые эффекты движения, особенно в сценах с эффектами “пролета” или “облета”.

■ Dolby Digital Plus

Dolby Digital Plus – это передовая аудиотехнология, разработанная для программ и носителей высокой четкости, включая телевизионные трансляции высокой четкости и Blu-ray Disc. Выбранная в качестве дополнительного стандарта для Blu-ray Disc, эта технология позволяет воспроизводить многоканальный звук с дискретными каналами. Поддерживая битовые потоки до 6,0 Мбит/с, система Dolby Digital Plus может одновременно нести до 71 дискретных аудиоканалов. Поддерживаемая интерфейсом HDMI версии 1.3 и разработанная для проигрывателей оптических дисков и аудиовизуальных ресиверов / усилителей будущего, технология Dolby Digital Plus остается полностью совместимой с существующими многоканальными аудиосистемами, содержащими Dolby Digital.

■ Dolby Pro Logic II

Система Dolby Pro Logic II – это улучшенная технология, которая используется для декодирования широкого круга существующих источников в формате Dolby Surround. Эта новая технология обеспечивает воспроизведение 5 дискретных каналов с 2 фронтальными левым и правым каналами, 1 центральным каналом и 2 левым и правым каналами окружающего звука (вместо 1 канала объемного звука для обычной технологии Pro Logic). Кроме того, для 2-канальных источников в дополнение к режиму Movie доступны режимы Music и Game.

■ Dolby Pro Logic IIx

Dolby Pro Logic IIx – это новая технология, поддерживающая дискретное многоканальное воспроизведение от 2-канальных и многоканальных источников. Технология предусматривает три режима: “Режим Music” для музыкальных источников, “Режим Movie” для кинофильмов (только для 2-канальных источников) и “Режим Game” для игровых источников.

■ Dolby Surround

Система Dolby Surround, используя 4-канальную аналоговую систему записи, воспроизводит реалистичные и динамические звуковые эффекты: 2 фронтальных левый и правый канала (стереофонический), центральный канал для воспроизведения диалогов (монофонический), и канал окружающего звучания для особых звуковых эффектов (монофонический). Канал окружающего звучания

воспроизводит звук в узком частотном диапазоне. Система Dolby Surround широко используется почти на всех видеокассетах и лазерных дисках, а также во многих программах эфирного и кабельного телевидения. Встроенный декодер Dolby Pro Logic данного аппарата использует систему обработки цифрового сигнала, которая автоматически стабилизирует уровень громкости каждого канала для усиления звуковых эффектов движения и направленности.

■ Dolby TrueHD

Dolby TrueHD – это передовая аудиотехнология, разработанная для носителей на основе дисков высокой четкости, включая Blu-ray Disc. Выбранная в качестве дополнительного аудиостандарта для Blu-ray Disc, данная технология обеспечивает звучание, которое в точности соответствует студийной записи, позволяя насладиться домашним кинотеатром высокой четкости. Поддерживая битовые потоки до 18,0 Мбит/с, Dolby TrueHD может одновременно нести до 8 дискретных каналов звука 24 бит/96 кГц. Dolby TrueHD остается полностью совместимой с существующими многоканальными аудиосистемами и сохраняет функции метаданных формата Dolby Digital, позволяя нормализовать диалоги и управлять динамическим диапазоном.

■ DTS 96/24

Технология DTS 96/24 предлагает беспрецедентное качество многоканального звука на видеодисках DVD и полностью совместима со всеми ранее выпущенными декодерами DTS. “96” обозначает частоту выборки 96 кГц по сравнению с обычной частотой 48 кГц, “24” обозначает слово длиной 24-бита.

Технология DTS 96/24 обеспечивает качество звука, не отличающееся от оригинального источника в формате 96/24, и 5.1-канальный звук 96/24 с высококачественным динамичным видео для музыкальных программ и звукового сопровождения фильмов на видеодисках DVD.

■ DTS Digital Surround

Технология DTS была разработана для замены аналоговых звуковых дорожек кинофильмов с 6-канальным цифровым звуком и в данное время становится все более популярной в кинотеатрах по всему миру. Система домашнего кинотеатра, разработанная DTS, Inc., позволяет насладиться глубиной звука и естественным пространственным звучанием цифровой системы окружающего звучания DTS в домашних условиях. Эта система воспроизводит практически не содержащий помех 6-канальный звук (говоря техническим языком, всего 5.1 каналов – фронтальные левый и правый, центральный, левый и правый каналы окружающего звучания и канал LFE 0.1 (сабвуфер)). Данный аппарат оснащен декодером DTS-ES для 6.1-канального воспроизведения за счет добавления канала тылового окружающего звука к существующему 5.1-канальному формату.

■ DTS Neo:6

Технология Neo:6 предназначена для декодирования обычных 2-канальных источников с последующим 6-канальным воспроизведением определенным декодером. Она обеспечивает воспроизведение с полнодиапазонными каналами с более высоким разделением, точно так же, как при воспроизведении цифрового дискретного сигнала. Предусмотрено два режима: режим Music для музыкальных источников и режим Cinema для кинофильмов.

■ DTS-HD High Resolution Audio

DTS-HD High Resolution Audio – аудиотехнология с высоким разрешением, разработанная для носителей на основе дисков высокой четкости, включая Blu-ray Disc. Выбранная в качестве дополнительного аудиостандарта для Blu-ray Disc, данная технология позволяет получать звук, практически неотличимый от исходного, позволяя насладиться домашним кинотеатром высокой четкости. Поддерживая битовые потоки до 6,0 Мбит/с для Blu-ray Disc, система DTS-HD High Resolution Audio может одновременно нести до 71 дискретных звуковых каналов 24 бит/96 кГц. Система DTS-HD High Resolution Audio остается полностью совместимой с существующими многоканальными аудиосистемами, содержащими DTS Digital Surround.

■ DTS-HD Master Audio

DTS-HD Master Audio – это передовая аудиотехнология, разработанная для носителей на основе дисков высокой четкости, включая Blu-ray Disc. Выбранная в качестве дополнительного аудиостандарта для Blu-ray Disc, данная технология обеспечивает звучание, которое в точности соответствует студийной записи, позволяя насладиться домашним кинотеатром высокой четкости. Поддерживая битовые потоки до 24,5 Мбит/с для Blu-ray Disc, система DTS-HD Master Audio может одновременно нести до 7.1 дискретных звуковых каналов 24 бит/96 кГц. Поддерживаемая интерфейсом HDMI версии 1.3 и разработанная для проигрывателей оптических дисков и аудиовизуальных ресиверов/усилителей будущего, технология DTS-HD Master Audio остается полностью совместимой с существующими многоканальными аудиосистемами, содержащими DTS Digital Surround.

■ HDMI

HDMI (High-Definition Multimedia Interface) – первый промышленно-поддерживаемый полностью цифровой аудио/видео интерфейс для передачи сигналов без сжатия. Обеспечивая интерфейс между любым источником (например, телевизионной абонентской приставкой или аудио-видео ресивером) и аудио/видеоэкраном (например, цифровым телевизором) с помощью одного кабеля, интерфейс HDMI поддерживает стандартное, расширенное видео и видео высокой четкости, а также многоканальный цифровой звук. Интерфейс HDMI позволяет передавать все стандарты ATSC HDTV и поддерживает 8-канальный цифровой звук с запасом по ширине полосы пропускания для соответствия будущим расширениям и требованиям. При использовании в сочетании с HDCP (High-bandwidth Digital Content Protection) интерфейс HDMI обеспечивает надежный аудио/видеоинтерфейс, соответствующий требованиям по безопасности поставщиков контента и

операторов систем. Для получения подробной информации о HDMI посетите веб-сайт HDMI по адресу “<http://www.hdmi.org/>”

■ 0.1 канал LFE

Этот канал предназначен для воспроизведения низкочастотных сигналов. Он обладает частотным диапазоном от 20 Гц до 120 Гц. Канал считается как 0.1, поскольку он позволяет только усилить низкочастотный диапазон в отличие от полнодиапазонного воспроизведения других 5 или 6 каналов в 5.1/6.1-канальных системах Dolby Digital или DTS.

■ PCM (Линейный PCM)

Линейный PCM – это формат сигнала, позволяющий преобразовывать аналоговые аудиосигналы в цифровой формат, и записывать и передавать их без сжатия. Данный метод используется для аудиозаписи на CD-дисках и DVD-дисках. Система PCM использует технологию отбора размера аналогового сигнала на очень короткую единицу времени. Известный как модуляция импульсного кода, аналоговый сигнал кодируется в виде импульсов и затем модулируется для записи.

■ “x.v.Color”

Стандарт цветового пространства, поддерживаемый интерфейсом HDMI версии 1.3. Это расширенное цветовое пространство по сравнению с sRGB, позволяющее получать недоступные ранее цвета. Оставаясь совместимым с цветовой гаммой стандартов sRGB, стандарт “x.v.Color” расширяет цветовое пространство и предоставляет возможности для получения более живых, естественных изображений. Этот стандарт особенно эффективен для фотографий и компьютерной графики.

Технические характеристики

УСИЛИТЕЛЬ

- Максимальная выходная мощность
Низкочастотный динамик 20 Вт/канал (4 Ω, 100 Гц, 10% ОНИ)
Маленький диам. колонки 2 Вт/канал (4 Ω, 1 кГц, 10% ОНИ)

КОЛОНКИ

- Тип колонок двухполюсный излучатель, акустическая подвеска с магнитной жидкостью
- Динамики
Колонки малого диаметра ... конус 4 см с магнитным экранированием x 40
Низкочастотные динамики конус 11 см x 2
Высокочастотные динамики (только YSP-5100)
..... сбалансированный купол 2,5 см x 2
- Частотная характеристика
YSP-5100 от 70 Гц до 20 кГц (-10 дБ, режим стерео)
YSP-4100 от 80 Гц до 20 кГц (-10 дБ, режим стерео)

СОЕДИНЕНИЯ

- Входные гнезда
TV, AUX 1 AUDIO IN 2 пары (аналоговые)
TV, AUX 1 DIGITAL IN (FS=32 кГц, 44,1 кГц, 48 кГц, 64 кГц, 88,2 кГц, 96 кГц)
..... 2 (оптические цифровые)
AUX 2 DIGITAL IN (FS=32 кГц, 44,1 кГц, 48 кГц, 64 кГц, 88,2 кГц, 96 кГц)
..... 1 (коаксиальный цифровой)
AUX 1 VIDEO IN 1 (композиционный)
[модели для США, Канады, Кореи и общая модель] NTSC
[другие модели] PAL
AUX 2 VIDEO IN 1 (компонентный)
HDMI IN 4
- Выходные гнезда
SUBWOOFER 1
VIDEO OUT (композиционный вход или экран меню)
..... 1 (композиционный)
[модели для США, Канады, Кореи и общая модель] NTSC
[другие модели] PAL
HDMI OUT 1
- Гнездо системного соединителя
INTELLIBEAM MIC 1 (вход микрофона)
RS-232C 1 (управление системой)
SYSTEM CONNECTOR ... 1 (для связанного управления питанием сабвуфера)
IR IN 1 (управление системой)
IR-OUT 1 (управление системой)

FM-ТЮНЕР

- Диапазон настройки
[модели для США и Канады] от 87,5 до 107,9 МГц
[другие модели] от 87,5 до 108,00 МГц

Беспроводная связь

- Частота 2,4 ГГц

ОБЩИЕ ХАРАКТЕРИСТИКИ

- Питание
[модели для США и Канады] 120 В перем. тока, 60 Гц
[модель для Австралии] 220–240 В перем. тока, 50/60 Гц
[модель для Европы и России] 220–240 В перем. тока, 50/60 Гц
[модель для Кореи] 220–240 В перем. тока, 50/60 Гц
[общая модель] 110–120 В перем. тока, 50/60 Гц
[модель для Китая и Азии] 220–240 В перем. тока, 50/60 Гц
- Потребление электроэнергии 55 Вт
- Потребление электроэнергии в режиме ожидания
Управление HDMI отключено и беспроводные соединения отключены
..... не более 0,5 Вт
Управление HDMI включено и AirWired включено (заводская настройка)
..... не более 1,0 Вт
- Габаритные размеры (Ш x В x Г)
YSP-5100
Максимальные размеры 1200 x 212 x 90 мм
Размеры с опорами 1200 x 214 x 110,7 мм
YSP-4100
Максимальные размеры 1030 x 212 x 90 мм
Размеры с опорами 1030 x 214 x 110,7 мм
- Вес
YSP-5100 11,0 кг
YSP-4100 10,0 кг

* Технические характеристики могут изменяться без уведомления.

Интерфейс HDMI данного аппарата основан на следующем стандарте:
• HDCP (High-bandwidth Digital Content Protection System) по лицензии компании Digital Content Protection, LLC.

Список кодов дистанционного управления

TV	BASIC	00101	16701, 16801, 17801,	DUMONT	00201, 15401, 16301
ACCENT	BASIC LINE	14701, 14801, 15701,	17901, 18101, 18201,	DURABRAND	16801, 17601, 18201
ACCUPHASE		15901, 16201	18601	DUX	15701, 16201
ACTION	BAUR	00401, 04601, 06701,	CITY	D-VISION	15701, 16201
ACURA		14701, 14801, 15701,	CLARION	DWIN	09201, 10101
ADDISON		16101, 16201	CLARIVOX	DYNAMIC	14801
ADMIRAL	BAYSONIC	02701	CLATRONIC	DYNATECH	15401
	BEAUMARK	02601		DYNATRON	15701, 16201
	BEC	14701	CLP CLASSIC	DYNEX	15701
	BECRESE	14701, 15401	COLORTYME	ECE	00401
ADVENT	BEKO	04701, 06201, 09001,	COMPUTRON	ELBE	03501, 15001, 15701,
ADYSON		09101, 14701, 15701,	CONCERTO		16201
AEA		16201	CONCORDE	ELBIT	14701
AGB	BELCOR	16301	CONDOR	ELECS	14701
AIKO	BELL & HOWELL			ELECTRATUNE	
		02001, 14701, 18401,	CONIC		15401
AIM		18601, 18701	CONRAC	ELECTRO TECH	
AIWA	BENCHMARK-BEAUMARK		CONRAD		14801
		14701, 14801, 15401	CONTEC	ELECTROBAND	
AKAI	BEON	00401, 14701, 15701,			00001
		16201	CONTINENTAL EDISON	ELECTROHOME	
	BESTAR	14701, 14801, 15701,			15401, 16301, 17901,
		15901, 16201	CORONADO		19001
	BESTAR-DAEWOO		COSMEL	ELECTRONIKA	
		15901	CRAIG		14701
AKIBA	BIGSTON	14801	CROSLEY	ELEKTA	14801, 15701, 16201
AKITO	BLACK DIAMOND		CROWN	ELEKTRA	18601
AKURA		16201		ELEKTRONIKA	
	BLAUPUNKT	02801			14701
ALBA	BLUE SKY	08501, 11401, 14701,		ELG	15701, 16201
		15701, 16201	CRYSTAL	ELIN	00401, 06901, 14701,
	BONDSTEC	03301, 15501	CTC		14801, 15701, 16101,
ALFA	BPL	15701, 16201	CURTIS MATHES		16201
ALLSTAR	BRADFORD	02701		ELITE	04101, 14701, 15401,
AMERICA ACTION	BRANDT	01701, 04201, 15801,			15701, 16201
		16001		ELTA	00101, 14801, 14901
AMPRO	BRENDSTAR	14801		EMERSON	02001, 02601, 02701,
AMSTRAD	BRINKMANN	15701, 16201			03101, 04601, 05801,
	BRIONVEGA	14701, 15001, 15701,			07901, 15401, 15701,
		16201			16201, 16301, 16801,
ANAM	BRIORRYEGA	14701			17201, 17701, 17901,
	BROCKWOOD	15401	CXC		18201, 18501, 19301
ANAM NATIONAL	BROKSONIC	03101, 05801, 15401,	DAEWOO	ENVISION	00301, 10601, 16301,
		16801			17901
	BROKWOOD	16301		EPSON	11001
ANGLO	BUSH	00101, 00101, 00401,		ERRES	00401, 14701, 15701,
ANITECH		04801, 04901, 08501,			16201
		11401, 14701, 15701,		ESC	15701, 16201
ANSONIC		15901, 16101, 16201		ETHER	00101, 00301
	BYDESIGN	14301, 14401, 14501,		ETRON	00101, 14801, 15701,
		14601	DAICHI		16201
AOC	CAMPLE	15401	DANSAI	EUROMAN	15701, 16201
	CANDLE	00301, 15401, 16301,		EUROMANN	14701
		17801, 17901	DAWA	EUROPA	15701, 16201
	CAPEHART	14701, 15401	DAYTON	EUROPHON	06801, 14701, 15701,
APEX DIGITAL	CARAD	15701, 16201	DAYTRON		16201
	CARENA	15701, 16201		EXCEL	15701, 16201
AR SYSTEM	CARNIVALE	00301		EXQUISIT	15701, 16201
ARC EN CIEL	CARREFOUR	14701, 15701, 16201	DE GRAAF	FAMILY LIFE	15701, 16201
ARCAM	CARVER	00801, 02401, 14701	DECCA	FENNER	14801, 15901
ARDEM	CASCADE	00101, 15701, 16201		FERGUSON	00401, 01001, 01701,
ARISTONA	CASIO	15701, 16101, 16201	DEITRON		03201, 03801, 04201,
ART TECH	CATHAY	00401, 14701, 15701,	DENON		07101, 15701, 15801,
ASA		16201	DENVER		16201
ASBERG	CCE	00401, 15701, 16201	DESMET	FIDELIS	14801
ASORA	CELEBRITY	00001		FIDELITY	04601, 15701, 16201
ASTRA	CELERA	09701	DIAMANT	FILSAI	14801
ATLANTIC	CENTURION	00401, 14701, 15701,	DIAMOND	FINLANDIA	02901, 04401, 15801
ATORI		16201, 17901	DIGATRON	FINLUX	00401, 01401, 01501,
ATORO	CGE	03301, 14801, 16001	DIGILINE		04401, 06801, 14701,
AUDIOSONIC	CGM	14801	DIGISTAR		14801, 15101, 15701,
	CHANGHONG	09701	DIGITOR		16201
	CHING TAI	00101, 01201	DIK	FIRST LINE	14701, 14801, 15701,
AUDIOTON	CHUN YUN	00001, 00101, 01201,	DIMENSIA		15901, 16101, 16201
AUDIOVOX		02701	DIXI	FIRSTAR	00101, 03101
AUTOVOX	CHUNG HSIN	00701, 01601, 02701		FIRSTLINE	00101, 03301, 08501
AWA	CIE	14801	DORIC	FISHER	01401, 02001, 02901,
	CIMLINE	00101, 14801	DTS		04701, 16101, 18901
BAIRD	CINERAL	01201, 05601	DUAL	FLINT	05701, 14701, 15701,
BANG & OLUFSEN	CIRCUIT CITY	15401			16201
	CITIZEN	00301, 00901, 01201,		FORMENTI	00401, 04101, 14701,
		14701, 15401, 16301,			15701, 16201

FORTRESS	01301, 15401	HARRAD	15401	18701, 18901, 19001, 19101,	LUMA	14701, 14801, 15001, 15701, 15901, 16201	
FRABA	15701, 16201	HARVARD	02701, 15401		LUMATRON	15701, 16201	
FRIAC	15701, 16201	HARWOOD	15701, 16201	JCB	00001	LUX MAY	14701, 15701, 16201
FRONTECH	02201, 03301, 03701, 14801, 16101	HAUPPAUGE	15701, 16201	JEAN	00101, 00601, 01201, 02101, 03101	LUXMAN	16301, 17901
FUJITSU	08701, 10401, 15401, 15701, 16201	HAVERMY	01301	JENSEN	09601, 16301, 17901, 19501	LUXOR	04501, 04601, 15201, 16101
FUJITSU GENERAL	15001	HCM	00101, 05101, 14801, 15701, 16201	JETPOINT	14701	LXI	00501, 00801, 02001, 02101, 02601, 14701, 16301, 16601, 17401, 17701, 17901, 18101, 18401, 18701
FUNAI	02501, 02701, 03701, 14801, 15401, 17201, 17701, 18201	HEATHKIT	14701	JINLIPU	14801	M ELECTRONIC	000101, 00401, 01401, 01501, 01701, 02201, 03801, 04401, 04901, 06001, 14801
FUTURE	15701, 16201	HEDZON	15701, 16201	JMB	15701, 15901, 16201	M ELECTRONICS	14701, 14801
FUTURETECH	02701	HELLO KITTY	05601	JULIBEE	16201	MACYS	15401
GALAXI	15701, 16201	HEMMERMANN	16101	JUMBOTRONIC	14701	MADISON	15701, 16201
GALAXIS	15701, 16201	HIFIVOX	16001	JVC	00701, 04801, 05801, 08401, 08701, 14701, 18901	MAGNADYNE	03301, 06801, 14701, 14801
GALERIA	14801	HIGHLINE	15701, 16201	KAISER	14701	MAGNAFON	06801
GATEWAY	13301, 13401	HILINE	14801	KAISUI	00101, 14701, 14801, 15701, 16201	MAGNASONIC	14701, 14801, 15401
GBC	14801, 15901	HINARI	00101, 00401, 14701, 14801, 15701, 16201	KAPSCHE	02201	MAGNAVOX	00301, 00801, 12001, 12601, 14701, 15701, 16201, 16301, 17201, 17801, 17901
GE	00301, 00501, 00601, 01201, 02601, 02701, 05601, 07101, 11801, 12201, 12601, 15801, 16301, 16401, 16601, 17301, 17401, 17901, 18401, 18701, 19001, 19101	HITACHI	00101, 00301, 01201, 01501, 01701, 01801, 02201, 02601, 03001, 04501, 06101, 06901, 07301, 11701, 12101, 14701, 15401, 15701, 15801, 16101, 16201, 16301, 17701, 17901, 18601, 18901	KARCHER	07701, 14701, 14801, 15701, 16201	MANHATTAN	15701, 16201
GEC	00401, 06801, 15701, 16101, 16201	HORIZONT	14701	KATHREIN	07001, 15701, 16201	MARANTZ	00301, 00401, 00801, 07001, 14701, 15701, 16201, 16301, 17901
GELOSO	00101, 14801, 15901	HORNYPHON	14701	KAWASHO	16301, 17901	MARK	00401, 14701, 15701, 15901, 16201
GEMSOUND	14801	HORNYPHONE	15701, 16201	KEC	02701	MASUDA	15701, 16201
GENERAL	14801	HUA TUN	00101	KENDO	00401, 14701, 14801, 15001, 15701, 16201	MATSUI	00101, 00401, 02901, 04801, 06301, 06801, 14701, 14801, 15701, 16101, 16201
GENERAL ELECTRIC	15801	HUANYU	04901, 15901	KENWOOD	00301, 15401, 16301, 17901	MATSUSHITA	03401, 08301
GENERAL TECHNIC	14801	HYPER	14801, 15501	KIOTA	14801	MAVA	15401
GENEXXA	02201, 14701, 15701, 16201	HYPSON	00401, 03701, 14701, 14801, 15701, 16201	KITION	16201	MAXAM	14801
GIBRALTER	00201, 00301, 16301	IBERIA	15701, 16201	KITON	15701	MAXELL	14801
GITEM	14701	ICE	03701, 04801, 14701, 14801, 15701, 16201	KLH	15401	MCE	14801
GM	14801	ICT	15701, 16201	KNEISSEL	03501, 05401, 15301, 15701, 15901, 16201	MEDIATOR	00401, 14701, 15701, 16201
GMG	14801	IMA	15401	KOBIC	14801	MEDION	08501, 10301, 11401, 15701, 16201
GOLDHAND	14801	IMPERIAL	03301, 04701, 05201, 14701, 15701, 16101, 16201	KOLIN	00701, 01601, 02701	MEGATRON	01801, 02601, 16301, 17901
GOLDSTAR	00301, 00401, 01701, 02001, 02601, 05001, 14701, 14801, 15201, 15401, 15501, 15701, 16201, 16301, 16501, 17701, 17901, 18901	INDIANA	00401, 14701, 15701, 16201	KOLSTER	14701, 15701, 16101, 16201	MELECTRONIC	15701, 15801, 15901, 16101, 16201
GOODMANS	00401, 04801, 04901, 08201, 14701, 14801, 15701, 15801, 15901, 16201	INFINITY	00801, 14701	KONICHI	14801	MEMOREX	00101, 01901, 02001, 02601, 03401, 05801, 11401, 14801, 16301, 16801, 17901, 18401, 18601, 18701
GOREMJE	04701	INGELEN	02201	KONKA	15701, 16201, 18001, 19401	MERCURY	14801, 15701, 16201
GPM	14801	INGERSOLL	14801	KORPEL	00401, 14701, 15701, 16201	METZ	05501, 15701, 16201
GRADIENSTE	00701, 02401, 15701, 16201	INNO HIT	06801, 14701, 14801, 15201, 15701, 16201	KOSMOS	15701, 16201	MGA	00301, 01901, 02601, 15701, 16201, 16301, 16501, 17901, 18901, 19001
GRADIN	14701, 14801	INNOVA	00401	KOYODA	00101	MICROMAXX	10301, 15701, 16201
GRAETZ	02201, 04601, 15701, 16201	INNOVATION	15701, 16201	KTV	00301, 02701, 15401	MICROSTAR	10301
GRANADA	00401, 02901, 04301, 06801, 14701, 15701, 15801, 16201	INSIGNIA	16801, 17001, 17201, 17501, 17601, 18001, 18201, 19401, 19501	KUASHO	14701, 15401	MIDLAND	00201, 00501, 00601, 15401, 16401, 16601, 17401, 18701
GRANDIN	07701, 15701, 15901, 16201	INTEQ	00201	KUBA	16101	MINATO	15701, 16201
GRENADEIER	14801	INTERACTIVE	15701, 16201	KUBA ELECTRONIC	16101	MINERVA	06301
GRUNDIG	00401, 02801, 06301, 07001, 07401, 15701, 16201	INTERBUY	14801, 15701, 16201	KUBA ELECTRONIC	16101	MINOKA	05101, 14701, 15701, 16201
GRUNPY	02701	INTERDISCOUNT	14701	KURAZAI	18601	MINUTZ	19101
GTT	14801	INTERFUNK	00401, 02201, 03301, 04601, 06701, 14701, 15701, 16101, 16201	L&S ELECTRONIC	10301	MITSUBISHI	00301, 01301, 01601, 01901, 02001, 02601, 02701, 03101, 03401, 06701, 11201, 11901, 14701, 14801, 15701, 16201, 16301
HAIER	17601, 18801	INTERNAL	15701, 15901, 16201	LEADER	14801	MIVAR	03901, 04001, 06801, 07601, 15201, 15301
HALLMARK	02601, 15401, 16301, 17901	INTERVISION	00401, 03701, 05001, 14901, 15701, 16201	LECSON	15701, 16201	MONTGOMERY WARD	18401, 18601,
HANKOOK	00301, 02601, 02701	IRRADIO	14701, 14801, 15101, 15201, 15501, 15701, 16201	LEGEND	14801		
HANSEATIC	00401, 04101, 04601, 05201, 07001, 14701, 14801, 15301, 15701, 16101, 16201	IST	14701	LENCO	14701, 14801, 15701, 15901, 16201		
HANTAREX	06801, 14701, 14801, 15701, 16201	ISUKAI	14701, 15701, 16201	LENOIR	14801		
HANTOR	15701, 16201	ITL	14801	LEVIS AUSTRIA	15701, 16201		
HARLEY DAVIDSON	15401	ITS	04801, 14801, 15701, 16201	LEYCO	00401, 03701, 14701, 15701, 16201		
HARMAN/KARDON	00801	ITT	02201, 04601, 06901, 16101	LG	00301, 00401, 00901, 01601, 02601, 09001, 15701, 16201, 16301, 16501, 17701, 17901, 18901		
		ITT NOKIA	16101	LIESENK & TTER	00401, 15701, 16201		
		ITV	15701, 15901, 16201	LIESENK?TTER	14701		
		JBL	00801, 14701	LIESENKOTTER	14701, 15701, 16201		
		JC PENNEY	16301, 16401, 16501, 16601, 16701, 17301, 17401, 17801, 17901, 18101, 18401, 18501,	LIFE	14801		
				LIFETEC	14801, 15701, 15901, 16201		
				LINITRON	15401		
				LLOYD	15401		
				LLOYD'S	14801		
				LODGENET	18401, 18601, 18701		
				LOEWE	06701, 14701, 15701, 16201		
				LOGIK	15701, 16201, 18401, 18601, 18701		

MORGAN'S	18701 15701, 16201	OTTO-VERSAND	16201 14701, 14801, 14901	PYMI	14801	SAMSUX	15401, 17901
MOTOROLA	01301, 14701	PACIFIC	15701, 16201	QUASAR	00601, 03401, 08301, 16401	SAMTRON	16701
MTC	00301, 00901, 06701, 15401, 16101, 16301, 16501, 16701, 17901, 18101	PAEL	15101	QUELLE	00401, 01401, 04601, 06701, 14701, 14801, 15001, 15101, 15201, 15401, 15501, 15701, 16101, 16201	SANKY	15401
MULTITEC	15701, 16201	PALLADIUM	04701, 05201, 14701, 15701, 16101, 16201			SANSEI	05601
MULTITECH	00101, 02701, 14701, 14801, 15401, 15701, 16101, 16201	PALSONIC	15701, 16201			SANSUI	05801, 14701, 14801, 15401, 15701, 16201, 16801
MUSIKLAND	15701, 16201	PANAMA	03701, 14801, 15701, 16201	R LINE	14701, 15701, 16201	SANYO	01401, 02001, 02701, 02901, 04301, 10201, 14801, 15301, 15701, 16201, 16301, 18901
MYRYAD	07001, 15701, 16201	PANASHIBA	14801	RADIALVA	15701, 16201	SAVE	15701, 16201
NAD	02101, 02601, 04601, 11301, 16301, 17901, 18101	PANASONIC	00401, 00601, 00801, 02201, 03401, 08301, 12401, 14701, 15701, 16201, 16401	RADIO SHACK	15401, 15701, 16201, 16301, 17701, 17901, 18401, 18701, 18901	SBR	00401, 14701, 15701, 16201
NAIKO	15701, 16201	PANAVISION	15701, 16201	RADIOLA	00401, 14701, 15701, 16201	SCEPTRE	20201
NAKIMURA	15701, 15901, 16201	PANAVOX	14801	RADIOMARELLI	06801, 15701, 16201	SCHAUB LORENZ	04601, 15901, 16101
NAMSUNC	14801	PANORAMA	14801	RADIOSHACK	00301, 00501, 02001, 02601, 02701	SCHNEIDER	00401, 03301, 04801, 08501, 14701, 14801, 15001, 15301, 15501, 15601, 15701, 15801, 16101, 16201
NATIONAL	14701	PATHE MARCONI	16001	RADIOSTONE	16201	SCOTCH	02601, 16301, 17901
NEC	00101, 00301, 00601, 02001, 02101, 02401, 02601, 05701, 06501, 13201, 14801, 15701, 15901, 16201, 16301, 16501, 17901	PAUSA	00101, 14801	RADIOTONE	14701, 14801, 15701	SCOTT	02601, 02701, 03101, 15401, 16301, 17901
NECKERMANN	00401, 07001, 14701, 14801, 15001, 15701, 16101, 16201	PCE/PEC	15401	RCA	00001, 00301, 00501, 01101, 01201, 02601, 08601, 11501, 11801, 13901, 12201, 12501, 12601, 12801, 15801, 16301, 16401	SEARS	00501, 00801, 02001, 02101, 02501, 02601, 16301, 16601, 16701, 17201, 17401, 17901, 18101, 18201, 18401, 18701, 18901
NEI	00401, 14701, 15701, 16201	PENNEY	00301, 00501, 00601, 00901, 02101, 02601, 12201, 15401	REALISTIC	00301, 02001, 02601, 02701, 16301, 17701, 17901, 18401, 18701, 18901	SEG	03701, 08501, 14801, 15401, 15701, 16101, 16201
NETSAT	00401, 15701, 16201	PERDIO	04101, 15701, 16201	RECOR	15701, 16201	SEI	06801, 15701, 16101, 16201
NEUFUNK	15701, 16201	PERFEKT	14701, 15701, 16201	RECORD	14701	SEI-SINUDYNE	14701, 15701, 16201
NEWAVE	00101, 01201, 01301, 02601	PHILCO	00301, 00401, 00801, 01801, 02601, 02701, 03301, 05801, 13101, 14701, 14801, 15701, 16201, 16301, 16501, 17801, 17901	RECTILIGNE	15701, 16201	SELECO	02201, 03501, 15001, 15301
NEWTECH	14701, 14801, 15701, 15801, 16201	PHILIPS	00001, 00301, 00401, 00601, 00801, 01201, 01601, 02601, 04901, 07001, 08801, 12601, 15701, 15801, 15901, 16201, 16301	REDIFFUSION	04601	SEMIVOX	02701
NEXSTECH	17501	PHILIPS (F)	14701	REDSTAR	15701, 16201	SEMP	02101
NIKKAI	00401, 03701, 14701, 15401, 15701, 16201	PHOENIX	14701, 15701, 16201	REFLEX	15701, 16201	SEMUA	15401
NIKKO	00301, 01201, 02601, 16301, 17901	PHONOLA	00401, 14701, 15701, 16201	REGENTE	14801	SENCORA	14801
NOBLEX	14801	PILOT	00301, 15701, 16201, 16301	REOC	09001	SENTRA	16101
NOBLIKO	15101	PIONEER	01701, 02201, 02301, 03801, 08601, 09501, 11301, 14701, 15701, 15801, 16201, 16301, 17901	REVOX	00401, 14701, 15701, 16201	SHARP	00301, 01301, 08301, 15401, 16301, 17901
NOGAMATIC	16001	PLANTRON	14701, 14801, 15701, 16201	REVOX/STUDER	14701	SHEN YING	00101, 01201
NOKIA	04601, 05901, 06001, 06901, 08101, 14801, 15901, 16101	POLAROID	19201, 19501, 19601	REX	02201, 03501, 03701, 15001, 15301	SHENG CHIA	00101, 01301, 03101
NONAME	14701	POPPY	14801	RFT	05201, 15301, 15701, 16201	SHINTOSHI	15701, 16201
NORCENT	09301, 10801	PORTLAND	01201, 15401, 15901, 16301, 16501, 17901	RICOH	15701, 16201	SHIVAKI	14701, 15701, 15901, 16201
NORDMENDE	01701, 03801, 07101, 15701, 15801, 16001, 16201	PRANDONI PRINCE	15101	R-LINE	00401	SHOGUN	16301
NORMEREL	15701, 16201	PRANDONI-PRINCE	06801	RMB	15401	SHOW	14801
NOVABEAM	14701	PRICE CLUB	16701	ROADSTAR	00101, 03701, 05201, 14801, 15701, 16201	SIAREM	06801
NOVATRONIC	14701, 14801, 15701, 15901, 16201	PRIMA	09601, 14801, 15401, 17001, 17501	RODEX	15701, 16201	SIEMENS	00401, 02801, 14701, 15401, 15701, 16201
NTC	01201	PRINCESS	14801	ROSITA	14801	SIERA	15701, 16201
O GENERAL	14801	PRINZ	16101	ROWA	14801	SIERRA	14701
OCEANIC	02201, 04601	PROELCO	14701	ROYAL	14801	SIGNATURE	18401, 18601, 18701, 19301
OKANO	14801, 15701, 16201	PROFEX	00101, 04601, 14801, 14901	RUKOPIR	15701, 16201	SILMA	14701
OLEVIA	19701, 19801, 19901, 20001	PROFITRONIC	14701, 15701, 16201	RUNCO	00201, 00301, 06501, 07501	SILVA	14801, 15701, 16201
OLYMPIC	14801	PROLINE	15701, 16201	SABA	01701, 02201, 03801, 04201, 15801, 16001	SILVER	15701, 16201
ONCEAS	14801	PROSCAN	00501, 16601, 17401, 18401, 18701	SACCS	03201	SIMPSON	17801
ONWA	02701, 05301	PROSONIC	15701, 15901, 16201	SAGEM	07701	SINGER	14701, 14801, 15701, 16201
OPERA	14701, 15701, 16201	PROTEC	14701, 14801	SAISHO	00101, 03701, 06801, 14701	SINUDYNE	06801, 14701, 15001, 15701, 16101, 16201
OPTIMUS	02001, 02301, 03401, 08301	PROTECH	00101, 00401, 03301, 03701, 05201, 08501, 15701, 16101	SAIVOD	15701, 16201	SKANTIC	04501
OPTONICA	01301	PROTON	00101, 00301, 02601, 14801, 15401, 16301, 17901, 18901	SAKURA	14801	SKY	00401, 15701, 16201
ORBIT	14701, 15701, 16201	PROVISION	15701, 16201	SALORA	02201, 04601, 06901, 15201, 16101	SKYGiant	02701
ORIENT	14801	PULSAR	00201, 16301	SAMBERS	06801, 15101, 15201	SKYWORTH	00401
ORION	00401, 03101, 04101, 05801, 06801, 14701, 14801, 15401, 15701, 16201, 16801	PULSER	14701, 14801, 15401	SAMPO	00101, 00301, 01201, 01301, 02001, 02501, 02601, 08301, 13301, 15401, 16301, 17901, 18901	SNYDER	14701
ORLINE	15701, 16201	PYE	14701, 15701, 15901, 16101, 16201	SAMSUNG	00101, 00301, 00401, 00901, 01101, 01201, 02001, 02601, 03701, 04701, 07001, 07401, 07801, 08901, 09801, 10501, 10701	SOLAVOX	02201, 15701, 16201
ORMOND	15701, 16201					SONIKO	15701, 16201
OSAKI	03701, 05101, 15701, 15901, 16201					SONITRON	02901
OSIO	15701, 16201					SONNECLAIR	15701, 16201
OSUME	15701, 16201					SONOKO	00101, 00401, 14701, 14801, 15701, 16201
OTF	14801					SONOLOR	02201, 02901
OTTO VERSAND	00401, 04101, 06701, 07001, 14701, 14801, 14901, 15501, 15601, 15701, 15801, 16101,					SONTEC	00401, 14701, 15701, 16201
						SONY	00001, 08301, 11101, 11601, 12701, 12901, 15701, 16201
						SOUND & VISION	

15701, 15901, 16201	08001, 08901, 15701,	15901	08005, 08105, 08305,
SOUNDESIGN 02601, 02701, 15401,	15801, 16001, 16201	VIDIKRON 00801	08505
16301, 17801, 17901	TELEFUSION 15701, 16201	VIDION 14801	CONCEPT 08705
SOUNDMASTER	TELEGAZI 15701, 16201	VIDTECH 02601, 16301, 16501,	CONIA 05805
14801	TELEMEISTER	17901	CROWN 06005
SOUNDWAVE 00401, 05201, 15701,	04101, 15701, 16201	VIEWSONIC 13301	CURTIS INTERNATIONAL
16201	TELEOPTA 14801	VISION 04101, 14801, 15701,	08505
SOWA 00601, 00901, 01201,	TELERENT 18401, 18601, 18701	16201	CYBERHOME 02405
02101, 02601	TELESONIC 15701, 16201	VISON 14701	CYTRON 06005
SPECTRICIAN 14701, 15401	TELESTAR 14801, 15701, 16201	VIZIO 18801	DAEWOO 03205, 03305
SQUAREVIEW 02501, 18201	TELETECH 00101, 14801, 15701,	VORTEC 14701, 15701, 16201	DANSAI 03205
SSS 02701, 16301	16201	VOXSON 02201, 14701, 15701,	DECCA 03205
STANDARD 00101, 14801, 15701,	TELETON 16101	16201	DENON 00005
15901, 16201	TELEVIEW 15701, 16201	WALTHAM 04501, 15701, 16201	DIAMOND 03105, 06005
STARLITE 02701, 14801, 15701,	TEMPEST 14801, 15701, 16201	WARDS 00301, 00801, 02601,	DIGITREX 02105, 07605
16201	TENNESSEE 15701, 16201	11301, 14701, 16301,	Digitrex 05805
STARLUX 14801	TENSAI 04101, 14701, 14801,	16501, 17301, 17801,	DISNEY 08405
STERN 02201, 03501, 15001,	15701, 15901, 16201	17901, 18401, 18601,	DUAL 05605, 06005
15301	TENSON 14801	18701, 19101	DURABRAND 07405
STRATO 15701, 16201	TERA 00301, 16301	WATSON 00401, 04101, 14701,	DVD2000 00205
SUNIC LINE 15701, 16201	TESLA 14701	14801, 15701, 16201	ELTA 05905, 07205, 07505
SUNKAI 15701, 16201	TESLA ORAVA 14701	WATT RADIO 16101	EMERSON 01205, 07405, 07805,
SUNSTAR 14801, 15701, 16201	TEVION 15701, 16201	WAYCON 02101	08405, 08605
SUNWOOD 14701, 14801, 15701,	TEXTET 15901	WEGA 15701, 16201	ENTERPRISE 01205
16201	THOMAS 14701, 14801, 15401	WEGAVOX 14701, 14801, 15701,	FERGUSON 06005
SUPERSCAN 17201	THOMSON 01701, 03801, 07101,	16201	FISHER 02005
SUPERTEC 14801	08001, 12501, 15701,	WELTBlick 14701, 15701, 16201	FUNAI 07805, 08405
SUPERTECH 14801, 15701, 16201	15801, 16001, 16101,	WESTON 15701, 16201	GE 00305, 02605, 08705
SUPRA 14801, 15901, 16301	16201	WHARFEDALE	GO VIDEO 02505
SUPREMACY 15401	THORN 00401, 01401, 04601,	15701, 16201	GOLDSTAR 02905, 07405
SUPREME 00001	06701, 14701, 15101,	WHITE WESTINGHOUSE	GOODMANS 05905, 06005
SUTRON 14801	15701, 15801, 15901,	00401, 04101, 05801,	GRADIENTE 01805
SYC LINE 14801	16201	07901, 14701, 15701,	GREENHILL 02605, 08705
SYLVANIA 00301, 00801, 02501,	THORN-FERGUSON	16201, 17701	GRUNDIG 00705, 06005
14701, 16301, 16801,	14701, 15001	WINSTON 14701, 14801	HARMAN KARDON
17201, 17701, 17801,	TMK 02601, 16301, 17901	WINTERNITZ 14801	08205
17901, 18201	TNCI 00201	WORLDVIEW 14701, 14801	HARMAN/KARDON
SYMPHONIC 02501, 02701, 15401,	TOBO 14801	XRYPTON 15701, 16201	05505
17201, 17701, 18201	TOKAI 14701, 15701, 15901,	YAMAHA 00301, 01801, 08301,	HELIOS 09205
SYNCO 00001, 00901, 01201,	16201	10001, 11001, 13501,	HITACHI 01105, 01905
01301, 02601, 05601	TOSHIBA 00901, 02001, 02101,	13601, 13701, 13801,	HITEKER 02105, 05805, 07605
SYNTAX 19701	06601, 07801, 08301,	14001, 14101, 14201,	INITIAL 08705
SYSLINE 00401, 15701, 16201	10901, 12101, 12301,	16301, 16501, 17901	INSIGNIA 07405, 07705, 07805,
T + A 05501	13001, 13201, 16701,	YAMAJI 03609	08705, 08805
TACICO 00101, 01201, 02601	18101, 18901	YAMISHI 15701, 16201	JBL 08205
TAI YI 00101	TOSONIC 15401	YAPSHE 03401	JVC 00905, 01305
TANDBERG 15001	TOTEVISION 15401	YOKAN 15701, 16201	KENWOOD 00005, 00605
TANDY 01301, 02201	TOWADA 16101	YOKO 00401, 03701, 14701,	KLH 02605, 08705
TASHIKO 01201, 08301	TRANS CONTINENS	14801, 15701, 16201	KONKA 07705
TATUNG 00101, 00401, 00601,	15701, 16201	YORK 14701	KOSS 01805
00801, 00901, 02001,	TRANSONIC 15701, 16201	ZENITH 00201, 01201, 02601,	KXD 07305
02101, 06801, 14701,	TREVI 14801	05801, 14701, 16301,	LENCO 06005
15701, 16201, 18801	TRIAD 14701, 15701, 16201	16801, 17701, 17901,	LENOXX 05905, 07505
TCM 10301	TRILUX 14701	18601, 19301	LG 02905, 07405
TEAC 00101, 00401, 03701,	TRIUMPH 06801, 15701, 16201		LIFETEC 06005
05101, 05201, 05701,	TRIVISION 14801		LIMIT 03105
08501, 11401, 15701,	TUNTEX 00101, 00301, 01201		LIQUIDVIDEO 08805
16101, 16201	TVS 05801		MAGNAVOX 00105, 02205, 07805
TEAK 14801	TVTEXT 95 16201		MARANTZ 00705, 07405
TEC 03301, 14801, 15001,	UHER 04101, 14701, 15701,		MATSUI 06005
15701, 16201	15901, 16201		MBO 05905
TECH LINE 15701, 16201	ULTRAVOX 15701, 15901, 16201		MEDION 06005
TECHNEMA 04101	UMA 14701		MEMOREX 03805
TECHNICS 00601, 03401, 08301,	UNIC LINE 15701, 16101, 16201		MICO 02705
14701, 16401	UNIMOR 14701		MICROSOFT 00305
TECHNILAND 14701	UNITED 15701, 16201		MINTEK 02605, 08705
TECHNISAT 15701, 16201	UNIVERSAL 17301, 19101		MITSUBISHI 00205
TECHNOL 14801	UNIVERSUM 00401, 01401, 01501,		MUSTEK 02805, 05605
TECHWOOD 00601, 16301, 16401,	03701, 04401, 04701,		Mx ONDA 06005
17901	06401, 14701, 14801,		NAD 07405
TECNISON 14801	15701, 16101, 16201		NESA 02605, 08705
TECO 00101, 00601, 01201,	UNIVOX 15701, 16201		NORCENT 08005, 08505
01301, 02601, 03701,	URANYA 14801		ONKYO 00105
08401	VANGUARD 14801		OPPO 08905, 09005, 09105
TEDELEX 14801, 15701, 16201	VECO 14801		ORITRON 01805, 06005
TEKNANT 14701, 14801	VECTOR RESEARCH		PALSONIC 02105, 05805
TEKNIKA 00801, 00901, 01201,	00301		PANASONIC 00005, 01605, 04205
01901, 02701, 15401,	VESTEL 00401, 14701, 15701,		PHILIPS 00105, 00705, 01705,
16301, 16501, 16701,	16201		03905, 07805, 08405
17801, 17901, 18101,	VEXA 14701, 14801, 15701,		00405, 01005, 01505,
18401, 18601, 18701,	16201		01605
18901,	VICTOR 00701, 03401, 08301,		POLK AUDIO 00705
TEKON 14801	08401		PORTLAND 07505
TELEAVIA 15801, 16001	VIDEO SYSTEM		PROLINE 06005
TELECOR 15701, 16201	14701, 15701, 16201		PROSCAN 00305
TELEFAC 14801	VIDEOSAT 03301		PROSCAN 08005
TELEFUNKEN 01701, 03601, 04201,	VIDEOTECHNIC		QWESTAR 01805

DVD PLAYER

ACOUSTIC SOLUTIONS	02805, 05605
AIWA	05605, 05705, 07105
AKAI	07505
ALBA	02605
AMSTRAD	02305
APEX	07605, 08705
APEX DIGITAL	02105, 02605, 03005,
	03505, 03605, 03705,
	04105, 05805
AUDIOVOX	08805
AXION	08805
BBK	06105, 06205, 06305,
	06405, 06505, 06605,
	06705, 06805, 06905,
	07005
BLAUPINKT	02605
BLAUPUNKT	08705
BLUE PARADE	01005
BLUE SKY	05805
BRANDT	06005
BUSH	02305, 05905
CENTREX	02105
CENTRIOS	08805
CINEVISION	07405
CLASSIC	05605
CLATRONIC	03405
COBY	07305, 07605, 07905,

RCA	00305, 01005, 02605, 08705		02102			LOEWE OPTA	04602
RIO	07405	AMERICAN HIGH		FISHER	01002, 01602, 05402, 06102	LOGIK	01402, 02002
ROADSTAR	05905		00302, 06402	FUJI	00202, 00302, 06402	LUXOR	00802, 01102, 01602, 04902
ROTEL	01305	AMSTRAD	00002, 04702	FUJITSU	00002, 00902	LXI	00402, 05702, 05902
SABA	06005	ANAM	00402, 01902, 02002, 02102, 02902	FUNAI	00002, 04702, 05902, 06302	M ELECTRONIC	00002, 04702
SAMSUNG	01105, 04505	ANAM NATIONAL		GARRARD	00002, 06302	MAGNASONIC	
SANYO	02005		01902, 04502	GE	00302, 01202, 02002, 03502, 03702, 03802, 05502, 05602, 06402		04302
SCHNEIDER	06005	ANITECH	01402			MAGNAVOX	00002, 00302, 00502, 01502, 05602, 05902, 06402
SCOTT	05805, 06005	ASA	00402, 01502	GEC	01502	MAGNIN	02002, 05502
SEARS	07805	ASHA	02002, 05502	GENERAL	00902	MANESTH	00902, 01402
SHANGHAI	05805	ASUKA	00402	GO VIDEO	02802	MARANTZ	00302, 01502, 04602, 05402, 05802, 06002, 06102, 06402
SHARP	01405	AUDIO DYNAMICS		GOLDHAND	01402		
SHERWOOD	03205		05402, 05802, 06002	GOLDSTAR	00402, 01802, 02902, 04202, 05402, 05702, 05902	MARTA	00402, 05702
SHINCO	08705	AUDIOVOX	00402, 02102, 05702			MATSUI	02602, 02702, 05002
SHINSONIC	00505, 08705	BAIRD	00002, 00602, 01602, 04902	GOODMANS	00002, 00402, 01402, 02102, 04702	MATSUSHITA	00302, 06402
SINGER	05905					MEDION	02602
SKYMASTER	05605	BASIC LINE	01402, 02102	GO-VIDEO	05502	MEI	00302, 06402
SLIM ART	03305	BEAUMARK	02002, 05502	GRADIENTE	00002, 06302	MEMOREX	00002, 00302, 00402, 00502, 01002, 01102, 01602, 02002, 02202, 02602, 04202, 04702, 05502, 05702, 05902, 06402
SM ELECTRONIC		BELL & HOWELL		GRANADA	01502, 01602		01402
	02805		01602, 06102	GRANADA (UK)		MEMPHIS	00402, 02502, 04502, 04602, 05202
SM ELECTRONICS		BLAUPUNKT	01902, 04602, 04802, 05102, 05302		04602, 04802	MGA	00802, 02002
	05605, 05905				04602, 04802	MGN TECHNOLOGY	02002, 05502
SONY	00505, 04005	BRANDT	02402	GRANDIN	00002, 00402, 01402	MINERVA	04602
STANDARD	06005	BRANDT ELECTRONIC		GRUNDIG	01402, 01502, 01902, 02502, 04602	MINOLTA	00702, 06202, 06502
SUPERSCAN	07805		00602	HANSEATIC	00402	MITSUBISHI	00602, 00802, 01302, 01502, 03502, 05802, 06002, 06202
SV2000	07805	BROKSONIC	01702, 02602, 04402	HARLEY DAVIDSON		MOTOROLA	00302, 01102, 06402
SVA	05805	BUSH	01402, 02102, 02702		00002, 06302	MTC	00002, 02002, 04702, 05502, 05902, 06302
SYLVANIA	02205, 07805, 08405	CALIX	00402, 05702	HARMAN KARDON		MULTITECH	00002, 01402, 04702, 05502, 05902, 06302
SYMPHONIC	07805, 08405, 08605	CANDLE	05402, 05502, 05702		05402	MURPHY	00002, 04702
TATUNG	03205	CANNON	05602, 06402	HARMAN/KARDON		MYRYAD	01502
TEAC	01005, 02605	CANON	00302		05402	NAD	01602
TECHNICS	00005	CARVER	01502	HUGHES NETWORK SYSTEMS		NATIONAL	01902, 04802
TENSAI	05905, 06005	CCE	01402, 02102		00702	NEC	00302, 00402, 00602, 01102, 01302, 01602, 05402, 05802, 06002, 06102, 06602
TEVION	06005	CGE	00002, 04702	HINARI	01402, 02002, 02702, 05002		
THETA DIGITAL		CIMLINE	01402	HI-Q	01002		
	01005	CINERAL	02102	HITACHI	00002, 00402, 00602, 00702, 02002, 04702, 06202		
THOMSON	00305	CINEVISION	05702		06202		
TOSHIBA	00105, 04605	CITIZEN	00402, 02102, 04302, 05402, 05502, 05702	HEADQUARTER			
URBAN CONCEPTS					05902, 06102, 06502, 06602		
	00105	COLORTYME	05402				
VOXSON	05605	COLT	01402				
WHITE WESTINGHOUSE		COMBITECH	02702				
	08405	CRAIG	00402, 01002, 01402, 02002, 05502, 05702				
XBOX	00305						
YAMAHA	00005, 00705, 00805, 04305, 04405	CROWN	01402, 02102				
		CURTIS MATHES					
YUKAI	05605		00302, 00602, 01202, 03702, 05402, 05502, 05602, 05902, 06402				
ZENITH	00105, 01205, 02905, 07405	CYBERNEX	02002, 05502				
ZEUS	03305	CYRUS	01502				
		DAEWOO	00902, 01602, 02102, 03402, 04302, 06302				
		DANSAI	01402				
		DBX	05402, 05802, 06002				
		DE GRAAF	00702				
		DECCA	00002, 01502, 04702				
		DEGRAAF	04702				
		DENON	00702				
		DIMENSIA	05602				
		DUAL	00602				
		DUMONT	00002, 01502, 01602, 04702				
		DURABRAND	05702				
		DYNATECH	00002, 04702, 05902, 06302				
		ELCATECH	01402				
		ELECTROHOME					
			00402, 05702				
		ELECTROPHONIC					
			00402, 05702				
		EMEREX	00102				
		EMERSON	00002, 00302, 00402, 00802, 00902, 01702, 02002, 02102, 04302, 04402, 04702, 05002, 05502, 05702, 05902, 06102, 06302, 06402				
		ESC	02002, 02102				
		FERGUSON	00602, 02402				
		FIDELITY	00002, 04702				
		FINLANDIA	01502, 01602				
		FINLUX	00002, 00702, 01502, 01602, 04702, 04802, 04902				
		FIRSTLINE	00402, 00802, 00902,				

BD PLAYER

DENON	01307
LG	00907
LOEWE	00307
MARANTZ	00707
ONKYO	00207
PANASONIC	00807
PHILIPS	00607
PIONEER	01007, 01107
SAMSUNG	00507
SHARP	01207
SONY	00407
YAMAHA	00007, 00107

DVD RECORDER

PHILIPS	00806
VICTOR	01406
YAMAHA	00706

VCR

ADMIRAL	01102
ADVENTURA	00002
AIKO	02102
AIWA	00002, 00402, 02202, 02602, 02702
AKAI	00602, 02302, 04902, 05902, 06602
AKIBA	01402
ALBA	01402, 02102, 02302, 02702
AMERICA ACTION	

PENTAX	00702, 05402, 06202, 06502	SONIC BLUE	03002, 03102	ADELPHIA	04503	TS	00103
PERDIO	00002, 04702	SONTEC	00402	ALLEGRO	02903, 03403	TV86	03603
PHILCO	00302, 05602, 06402	SONY	00002, 00102, 00202, 00302, 03302, 04102, 04702	AMERICAST	02003	UNIKA	03703, 03803, 04303
PHILIPS	00302, 01502, 03202, 03902, 04002, 04602, 06402	STS	00702, 06202, 06402, 06502	ANTRONIX	03703, 03803	UNITED CABLE	00103
PHONOLA	01502	SUNKAI	02602	ARCHER	03703, 03803, 04003, 04303	UNIVERSAL	02903, 03703, 03803, 04003, 04303, 04603
PILOT	00402, 05702	SUNSTAR	00002, 04702	AT&T	04503	VIEWSTAR	03103, 03203, 03603, 04103
PIONEER	00702, 01302, 01502, 05802, 06002, 06202, 06702	SUNTRONIC	00002	BELL SOUTH	02003	VERIZON FIOS	05003, 05103
POLK AUDIO	01502	SYLVANIA	00002, 00302, 00802, 01502, 04702, 05602, 05902, 06302, 06402	BIRMINGHAM CABLE COMMUNICATIONS	00803	ZENITH	00003, 01503, 02003, 03403, 04303
PROFITRONIC	02002	SYMPHONIC	00002, 04702, 05902, 06302	BRITISH TELECOM	00103		
PROLINE	00002, 04702	TANDBERG	05002, 05202	CABLETENNA	03703		
PROSCAN	01202, 03802, 05602	TANDY	00002, 01602, 05902, 06102	CABLEVIEW	03703		
PROTEC	01402	TASHIKO	00002, 00402, 04702, 05702	CENTURY	04303		
PULSAR	00502	TATUNG	00002, 00602, 00902, 01302, 01502, 04702, 06602	CITIZEN	04303		
PYE	01502	TEAC	00002, 00602, 02102, 02202, 03402, 04702, 05902, 06302, 06602	COGECO	04503		
QUARTER	06102	TECHNICS	00302, 01902, 04802, 06402	COMCAST	04503		
QUARTZ	06102	TECO	00302, 00402, 00602, 01102	COMTRONICS	03103		
QUASAR	00302, 03702, 05602, 06402	TEKNIKA	00002, 00302, 00402, 04702, 05702, 05902, 06302, 06402	CONTEC	03503		
QUELLE	01502, 04602, 04802, 05002	TELEAVIA	00602	DAERYUNG	00203, 01403, 01903		
RADIO SHACK	05502, 05602, 05702, 05902, 06102, 06302, 06402	TELEFUNKEN	00602, 02402	DIRECTOR	01303		
RADIOLA	01502	TENOSAL	01402	FILMNET	01203		
RADIO SHACK	00002	TENSAI	00002	GARRARD	04303		
RADIX	00402, 05702	THOMAS	00002	GC ELECTRONICS	03803		
RANDEX	00402, 05702	THOMSON	00602, 01202, 01302, 02402	GENERAL INSTRUMENT	00103, 00803, 01303, 01703		
RCA	00302, 00702, 01202, 02002, 03502, 03702, 03802, 05502, 05602, 05702, 06202, 06402, 06502	TIVO	03202, 03302	GENERAL INSTRUMENT (GI)	02803, 04503, 04703, 04803		
REALISTIC	00002, 00302, 00402, 01002, 01102, 01602, 04702, 05502, 05602, 05702, 05902, 06102, 06302, 06402	TMK	02002, 05002, 05502	GOLDSTAR	00503		
REOC	02602	TOSHIBA	00602, 00802, 00902, 01302, 01502, 03602, 06202	HAMLIN	00303, 00703		
REPLAYTV	03002, 03102	TOTEVISION	00402, 02002, 05502, 05702	HITACHI	04703		
REX	00602	UHER	02002	JASCO	04303		
RIO	05702	UNITECH	02002, 05502	JERROLL	00103, 00803, 01303, 01703, 02803, 04203, 04703		
ROADSTAR	00402, 01402, 02002, 02102	UNIVERSUM	00002, 00402, 01502, 02002	LG	00503		
RUNCO	00502	VECTOR	00902	MAGNAVOX	03203		
SABA	00602, 02402	VECTOR RESEARCH	05402, 05802, 06002	MEMOREX	00003		
SAISHO	05002	VICTOR	00602, 01302, 05802, 06002	MNET	01203		
SALORA	00802	VIDEO CONCEPTS	00902, 05402, 05802, 06002	MOTOROLA	00803, 01303, 01703, 02303, 02803, 04503, 04703, 04803		
SAMPO	00402, 01102	VIDEOMAGIC	00402	MOVIE TIME	03603		
SAMSUNG	00902, 02002, 02802, 05502, 06202	VIDEOSONIC	02002, 05502	NOKIA	04903		
SANKY	00502, 01102	VILLAIN	00002	NOOS	01803		
SANSUI	00002, 00602, 01302, 04402, 05802, 06002, 06602	WARDS	00002, 00302, 00702, 01002, 01102, 01202, 01402, 01502, 02002, 05502, 05602, 05702, 05902, 06202, 06302, 06402, 06502	NSC	03603		
SANYO	01002, 01602, 02002, 05502, 06102	WHITE WESTINGHOUSE	01402, 05902	OAK	03503, 03903		
SAVILLE	02702	XR-1000	00002, 00302, 01402, 06302, 06402	PACE	00603, 02203		
SBR	01502	YAMAHA	00602, 05402, 05802, 06002, 06602	PANASONIC	00003, 00203, 00403, 02703		
SCHAUB LORENZ	00002, 00602, 01602	YAMISHI	01402	PARAGON	00003		
SCHNEIDER	00002, 01402, 01502, 04702	YOKAN	01402	PHILIPS	01003, 01103, 03203, 04303		
SCOTT	00802, 00902, 01702	YOKO	02002	PHILIPS-MAGNAVOX	03003, 03303		
SEARS	00002, 00302, 00402, 00702, 01002, 01602, 04202, 05702, 06102, 06202, 06402, 06502, 06702	ZENITH	00002, 00202, 00502, 04402, 05702, 05802, 05902, 06002	PIONEER	00503, 01603, 01903		
SEG	02002			PULSAR	00003		
SEI	01502			PVP STEREO VISUAL MATRIX	00103		
SELECO	00602			QUASAR	00003		
SEMP	00902			RADIO SHACK	03003, 03303, 03403		
SHARP	01102, 03502, 05902			RCA	02403, 02503, 04303		
SHINTOM	01402, 01602, 06202			REALISTIC	03803		
SHOGUN	05502			REGAL	00703, 00903		
SIEMENS	00402, 01502, 01602, 04602			REMBRANDT	04703		
SIGNATURE	05902			RUNCO	00003		
SILVA	00402			SAGEM	01803		
SINGER	00902, 01402, 06402			SAMSUNG	00003, 00503		
SINUDYNE	01502, 05202			SCIENTIFIC ATLANTA	00203, 01403, 01903		
				SHAW	04503		
				SIGNATURE	04703		
				SONY	02103		
				STARCOM	00103		
				SUPERCABLE	00803		
				TANDY	04103		
				TELE+1	01203		
				TOCOM	02803, 04203, 04403, 04803		
				TORX	00103		
				TOSHIBA	00003		
				TRANS PX	00803		

SATELLITE TUNER

@SAT	06404
ABSAT	00104
ALBA	01404
ALPHASTAR	02504
AMSTRAD	03004
ASTON	00304, 05004
ASTRO	00604
ATSAT	06404
AVALON	01304
BLAUPUNKT	00604
BRITISH SKY BROADCASTING	03004, 05204
CANAL DIGITAL	03104
CANAL SATELLITE	03104
CANAL+	03104
CHAPARRAL	00804
CITYCOM	05304
COMAG	09004, 09104, 09704, 10104, 10304, 11604, 11704, 11804, 12004
CONNEXIONS	01304
CROSSDIGITAL	04604
CYRUS	00704
DAERYUNG	01304
DAEWOO	06304
D-BOX	02104, 04904
DIGENIUS	01104
DIRECTV	00904, 01204, 01504, 01704, 02204, 02304, 02804, 04104, 04604, 05104, 06904
DISH NETWORK SYSTEM	02604, 03704
DISHPRO	02604, 03704
DISTRATEL	00004
DMT	04004
DNT	00704, 01304
DREAM MULTIMEDIA	05804
DREAMBOX	08604, 08704, 09604, 09804, 09904, 10004, 10404, 10604
ECHOSTAR	00504, 01304, 01604, 02604, 03104, 03604, 03704, 04304
ENGEL	03804
EXPRESSVU	02604
FINLUX	01404
FOXTEL	07004, 07104, 07204, 07304, 07404
FRACARRO	03604
FTE	03404
FUBA	01304
GALAXIS	03404, 04704
GE	01504
GENERAL INSTRUMENT	03504, 08204, 08304
GOI	02604
GOLD BOX	03104
GRUNDIG	00604, 03004
HIRSCHMANN	00604, 01304
HITACHI	01404, 02804
HOUSTON	08504, 10704, 10804, 11004, 11104, 11304, 11904
HTS	02604
HUGHES NETWORK SYSTEM	

CABLE TV TUNER

ABC	00103, 00203, 02803, 04703
-----	----------------------------

HUMAX	02304, 05104, 06904 03404, 05304	WISI	00604, 01304, 01404
INVIDEO	03604	XSAT	00104
JVC	02604	ZEHNDER	04004
KATHREIN	00104, 00604, 00704, 01004, 01804, 05604	ZENITH	03304
KREISELMEYER			
	00604		
LABGEAR	06304		
LOGIX	03804		
LORENZEN	01104		
MAGNAVOX	02004, 02204		
MANHATTAN	01404, 03804, 04204		
MARANTZ	00704		
MEDIASAT	03104		
MEMOREX	02204		
METRONIC	00004		
MITSUBISHI	02304		
MOTOROLA	03504		
MYRYAD	00704		
NEXT LEVEL	03504		
NOKIA	01404, 02104, 02404, 04904, 05704, 06804		
OCTALTV	03704		
ORBITECH	04504		
PACE	01404, 03004, 05204, 06604		
PANASONIC	00904, 01904, 03004, 06504		
PANDA	01404		
PAYSAT	02204		
PHILIPS	00204, 00704, 01404, 02004, 02204, 02304, 03104, 04104, 05104, 06904		
PIONEER	03104		
PRIMESTAR	08204, 08304		
PROMAX	01404		
PROSCAN	01204, 01504		
RADIOLA	00704		
RADIOSHACK			
	03504		
RADIX	01304		
RCA	00404, 01204, 01504, 03204		
RFT	00704		
SABRE	01404		
SAGEM	02904, 04804, 05904		
SAMSUNG	03804, 04604, 06004, 06204		
SAT CONTROL			
	06404		
SATSTATION	04204		
SCHWAIGER	04704		
SEEMANN	01304		
SIEMENS	00604		
SKY	03004, 03304, 05204, 12104, 12204, 12304		
SKY HD	12404		
SKY MASTER	07504, 07604, 07704, 07804, 07904, 08004		
SKY+ (SKY Digital +)			
	08104		
STARCHOICE	08204, 08304		
SM ELECTRONIC			
	05404		
SMART	08804, 08904, 09204, 09304, 09404, 09504, 10204, 10304, 10504, 10904, 11204, 11404, 11504		
SONY	01704, 03004, 06704		
STAR CHOICE	03504		
STRONG	06404		
TANTEC	01404		
TECHNISAT	04404, 04504		
TELESTAR	04504		
THOMSON	01404, 03104, 03904, 06104		
Tivo	08404		
TOPFIELD	05504		
TOSHIBA	02304, 02704, 06904		
TPS	02904, 05904		
ULTIMATETV	01204, 01704		
UNIDEN	02004, 02204		
UNIVERSUM	00604		
VENTANA	00704		

Индекс

■ Numerics

0.1 канал LFE, глоссарий	44
3Луча, режим лучей	24
5 Лучей, режим лучей	23
5.1ch, режим лучей	23
5ЛучейПлюс2, режим лучей	24
7.1-канальное декодирование 5.1-канальных источников	24
7.1ch, режим лучей	24

■ А

АВТО НАСТРОЙКА	15
АВТО НАСТРОЙКА, сообщения об ошибках	18
АВТО LIP SYNC, задержка звучания	33
АВТОМАТИЧ. УСТАНОВКА, установки дисплея передней панели	36
Автоматическая предустановка, меню дополнительных настроек	29
Автоматическая синхронизация видео и звука, задержка звучания	33
Автоматическая установка яркости, установки дисплея передней панели	36
Автоматическое регулирование уровня громкости UniVolume	28
АУДИО ОТБОР, установки HDMI	36

■ Б

БЕСПРОВОДНЫЕ ПОДКЛЮЧЕНИЯ, МЕНЮ УСТАНОВКИ ВХОДОВ	36
Беспроводные Функции, настройки беспроводных подключений	36

■ В

Включение кнопками выбора входов на пульте ДУ, ADVANCED SETUP	38
Воспроизведение	21
Воспроизведение басов, установки сабвуфера	33
Воспроизведение с устройства iPod/iPhone	27
Воспроизведение устройства iPod/iPhone	27
ВРЕМЯ ОТОБРАЖ.МЕНЮ, установки экранного меню	37
Выбор языка, МЕНЮ УСТАНОВКИ ДИСПЛЕЯ	37
Выбор аудио, установки HDMI	36
ВЫБОР ЯЗЫКА, МЕНЮ УСТАНОВКИ ДИСПЛЕЯ	37
ВЫВОД БАСА, установки сабвуфера	33
ВЫВОД ЗВУКА, МЕНЮ ВЫВОДА ЗВУКА	34
Вывод звука, МЕНЮ ВЫВОДА ЗВУКА	34
Выравнивание громкости, меню дополнительных настроек	29
Высокие частоты, регулировка тембра	33
ВЫСОКИЕ, Регулировка тембра	33

■ Г

Гнезда AUDIO IN	8
Гнезда DIGITAL IN	8
Гнезда FRONT PRE OUT	38
Гнезда HDMI	8
Гнезда PRE OUT	8
Гнезда SUR. BACK PRE OUT	38
Гнезда SURROUND PRE OUT	38
Гнезда VIDEO	8
Гнездо AC IN	8
Гнездо CENTER PRE OUT	38
Гнездо FM ANTENNA	8
Гнездо INTELLIBEAM MIC	6
Гнездо SUBWOOFER	8
Гнездо SUBWOOFER PRE OUT	38
Группа ID, настройки беспроводных подключений	36

■ Д

Декодирование 2-канальных источников в режиме окружающего звучания	24
Диапазон управления, пульт ДУ	14
Динамический диапазон сигналов Dolby Digital и DTS, управление динамическим диапазоном	34

Дисплей передней панели	6, 7
ДИСТАНЦИЯ, установки сабвуфера	33

■ Е

Единицы измерения, МЕНЮ УСТАНОВКИ ДИСПЛЕЯ	37
ЕДИНИЦЫ ИЗМЕРЕНИЯ, МЕНЮ УСТАНОВКИ ДИСПЛЕЯ	37

■ З

Заводские настройки, ADVANCED SETUP	38
Загрузка настроек	19
Задержка звука, МЕНЮ НАСТРОЙКИ ЗВУКА	33
ЗАДЕРЖКА ЗВУЧАНИЯ, МЕНЮ НАСТРОЙКИ ЗВУКА	33
Задняя панель	8
Защита памяти, ADVANCED SETUP	38

■ И

Идентификатор группы, настройки беспроводных подключений	36
Изменение языка дисплея	15
Изменение языка экранного меню	15
Индикатор передачи, пульт ДУ	9
Индикатор уровня громкости	7
Индикатор BASS EXT	7
Индикатор CINEMA DSP	7
Индикатор ENHANCER	7
Индикатор HDMI	7
Индикатор PCM	7
Индикатор SLEEP	7
Индикатор UNIVOLUME	7
Индикаторы беспроводного соединения	7
Индикаторы входных каналов	7, 22
Индикаторы декодеров	7, 21
Индикаторы тюнера	7
Использование внешнего усилителя	38
Использование настенного кронштейна, установка	10
Использование подставки, установка	10
Использование системной памяти	19

■ К

Кино, программа CINEMA DSP	23
Кнопка входа на передней панели, ADVANCED SETUP	37
Кнопка выбора входа, пульт ДУ	9
Кнопка питания, передняя панель	6
Кнопка питания, пульт ДУ	9
Кнопка AV, пульт ДУ	9
Кнопка AV, управление внешним компонентом	39
Кнопка CH, управление внешним компонентом	39
Кнопка CODE SET, пульт ДУ	9
Кнопка CODE SET, управление внешним компонентом	39
Кнопка ENTER, пульт ДУ	9
Кнопка ENTER, управление внешним компонентом	39
Кнопка INFO, пульт ДУ	9
Кнопка INPUT, передняя панель	6
Кнопка INTELLIBEAM, пульт ДУ	9
Кнопка MENU, пульт ДУ	9
Кнопка MENU, управление внешним компонентом	39
Кнопка MUTE, пульт ДУ	9
Кнопка OPTION, пульт ДУ	9
Кнопка RETURN, пульт ДУ	9
Кнопка RETURN, управление внешним компонентом	39
Кнопка SETUP, пульт ДУ	9
Кнопка SLEEP, пульт ДУ	9
Кнопка STEREO, пульт ДУ	9
Кнопка SUR.DECODE, пульт ДУ	9
Кнопка SURROUND, пульт ДУ	9
Кнопка TOP MENU, пульт ДУ	9
Кнопка TOP MENU, управление внешним компонентом	39
Кнопка TV INPUT, управление внешним компонентом	39
Кнопка TV MUTE, управление внешним компонентом	39

Кнопка TV VOL +/-, управление внешним компонентом	39
Кнопка TV, пульт ДУ	9
Кнопка TV, управление внешним компонентом	39
Кнопка UNIVOLUME, пульт ДУ	9
Кнопки на передней панели, ADVANCED SETUP	37
Кнопки программ CINEMA DSP, пульт ДУ	9
Кнопки управления внешними компонентами, пульт ДУ	9
Кнопки управления внешними компонентами, управление внешним компонентом	39
Кнопки управления курсором, пульт ДУ	9
Кнопки управления курсором, управление внешним компонентом	39
Кнопки управления телевизором, пульт ДУ	9
Кнопки управления тюнером, пульт ДУ	9
Кнопки CH, пульт ДУ	9
Кнопки VOLUME +/-, передняя панель	6
Кнопки VOLUME +/-, пульт ДУ	9
Конфигурация звукового луча, МЕНЮ ВЫВОДА ЗВУКА	34
Конфигурации системы	37
КОНФИГУРАЦИЯ ЛУЧА, МЕНЮ ВЫВОДА ЗВУКА	34
Крепление опор, установка	10
КРОССОВЕР, установки сабвуфера	33
Кроссовер, установки сабвуфера	33

■ Л

Линейный PCM, глоссарий	44
-------------------------	----

■ М

Максимальный уровень громкости, ADVANCED SETUP	37
МЕНЮ ВЫВОДА ЗВУКА	34
МЕНЮ НАСТРОЙКИ ЗВУКА	33
МЕНЮ УСТАНОВКИ ВХОДОВ	35
МЕНЮ УСТАНОВКИ ДИСПЛЕЯ	36
МЕНЮ УСТАНОВОК	30
Многофункциональный информационный дисплей	7
Музыка, программа CINEMA DSP	23

■ Н

НАЗНАЧЕНИЕ ВХОДОВ, МЕНЮ УСТАНОВКИ ВХОДОВ	35
Назначение входов, МЕНЮ УСТАНОВКИ ВХОДОВ	35
Настройка аппарата	30
Настройка на систему радиоданных	26
Настройка частоты, настройка FM-тюнера	25
Настройка FM-тюнера	25
Настройки беспроводных подключений, МЕНЮ УСТАНОВКИ ВХОДОВ	36
Неисправности общего характера, поиск и устранение неисправностей	40

■ О

Операции с МЕНЮ УСТАНОВОК	31
Опора для настольной установки и опора для напольной установки, установка	10
Отображение информации о входном сигнале	29
Отображение информации системы радиоданных	26

■ П

Параллельная установка, размещение	11
Передняя панель	6
ПЕРЕИМЕНОВАНИЕ ВХОДОВ, МЕНЮ УСТАНОВКИ ВХОДОВ	35
Переименование входов, МЕНЮ УСТАНОВКИ ВХОДОВ	35
Перенаправление вывода басов, вывод звука	35
Перенаправление вывода звука, вывод звука	35
ПОДДЕРЖКА АУДИО, установки HDMI	36
Поддержка аудио, установки HDMI	36
Подключения	12
Подключение аудио- и видеокomпонентов	13

Подключение внешних компонентов	12	Уровень громкости при включении, ADVANCED SETUP	37	Dolby/DTS DRC, управление динамическим диапазоном	34
Подключение проигрывателя дисков Blu-ray Disc	12	Уровень громкости PRE OUT, вывод звука	35	Drama, программа CINEMA DSP	23
Подключение сабвуфера	13	УРОВЕНЬ КАНАЛОВ, МЕНЮ НАСТРОЙКИ ЗВУКА	34	DRC:Динамич.диапазон, МЕНЮ НАСТРОЙКИ ЗВУКА	34
Подключение телевизора	12	Уровень каналов, МЕНЮ НАСТРОЙКИ ЗВУКА	34	DTS 96/24, глоссарий	43
Подключение FM-антенны	14	Уровень низкочастотных эффектов для PRE OUT, вывод звука	35	DTS Digital Surround, глоссарий	43
Поиск и устранение неисправностей	40	Уровень низкочастотных эффектов, установки сабвуфера	33	DTS Neo:6, глоссарий	43
Предустановка, настройка FM-тюнера	25	УСТАНОВ.ЭКРАННОГО МЕНЮ, МЕНЮ УСТАНОВКИ ДИСПЛЕЯ	37	DTS-HD High Resolution Audio, глоссарий	43
Приглушение выводимого звука	21	Установка батареек, пульт ДУ	14	DTS-HD Master Audio, глоссарий	44
Программы CINEMA DSP	22	УСТАНОВКА ДИСПЛЕЯ, МЕНЮ УСТАНОВКИ ДИСПЛЕЯ	36	■ E	
Пульт ДУ	9	Установка кода ДУ	39	ENTERTAINMENT, программа CINEMA DSP ...	23
Пульт ДУ, подготовка	14	УСТАНОВКА ЛУЧЕЙ, РУЧНАЯ НАСТРОЙКА	32	■ F	
Пульт ДУ, поиск и устранение неисправностей	42	Установка настроек источника входного сигнала	29	F.PANEL KEY, ADVANCED SETUP	37
■ P		Установка настроек источника входного сигнала, меню дополнительных настроек	29	FACTORY PRESET, ADVANCED SETUP	38
Развлечение, программа CINEMA DSP	23	УСТАНОВКА ПАРАМЕТРОВ, РУЧНАЯ НАСТРОЙКА	31	FM Mode, меню дополнительных настроек	29
Размер фронтальной колонки для PRE OUT, вывод звука	35	Установка параметров, РУЧНАЯ НАСТРОЙКА	31	FM-тюнер, поиск и устранение неисправностей	41
Размер центральной колонки для PRE OUT, вывод звука	35	Установки дисплея передней панели, МЕНЮ УСТАНОВКИ ДИСПЛЕЯ	36	■ G	
Разрешение, информация о входном сигнале	29	УСТАНОВКИ САБВУФЕРА, МЕНЮ НАСТРОЙКИ ЗВУКА	33	Game, программа CINEMA DSP	23
Разъем RS-232C	8	Установки сабвуфера, МЕНЮ НАСТРОЙКИ ЗВУКА	33	■ H	
Расстояние, установки сабвуфера	33	Установки экранного меню, МЕНЮ УСТАНОВКИ ДИСПЛЕЯ	37	HDMI УПРАВЛЕНИЕ, МЕНЮ УСТАНОВКИ ВХОДОВ	36
Расширение басов, МЕНЮ НАСТРОЙКИ ЗВУКА	34	Установки HDMI, МЕНЮ УСТАНОВКИ ВХОДОВ	36	HDMI УСТАНОВКИ, МЕНЮ УСТАНОВКИ ВХОДОВ	36
Регулировка лучей, РУЧНАЯ НАСТРОЙКА	32	■ Ф		HDMI, глоссарий	44
РЕГУЛИРОВКА ТЕМБРА, МЕНЮ НАСТРОЙКИ ЗВУКА	33	Фронт Кан.Размер, вывод звука	35	HDMI, задержка звучания	33
Регулировка тембра, МЕНЮ НАСТРОЙКИ ЗВУКА	33	Функция беспроводного подключения, настройки беспроводных подключений	36	■ I	
Режим декодера, меню дополнительных настроек	29	Функция управления через интерфейс HDMI	28	IntelliBeam	15
Режим демонстрации, ADVANCED SETUP	38	Функция BASS EXTENSION, МЕНЮ НАСТРОЙКИ ЗВУКА	34	iPod Соединение, настройки беспроводных подключений	36
Режим лучей, 5.1ch	23	Функция MUSIC ENHANCER, МЕНЮ НАСТРОЙКИ ЗВУКА	34	iPod, поиск и устранение неисправностей	42
Режим лучей, 7.1ch	24	■ Ц		■ J	
Режим ожидания после подачи питания, ADVANCED SETUP	38	Цвет фона экранного меню, установки экранного меню	37	Jazz Club, программа CINEMA DSP	23
Режим приема FM, меню дополнительных настроек	29	Центр Кан.Размер, вывод звука	35	■ L	
РУЧНАЯ НАСТРОЙКА	31	Цифровые кнопки, пульт ДУ	9	LFE Уровень, вывод звука	35
■ C		Цифровые кнопки, управление внешним компонентом	39	LFE Уровень, установки сабвуфера	33
Сборка картонной микрофонной стойки	16	■ Ч		■ M	
Сброс всех кодов ДУ	39	Частота выборки, информация о входном сигнале	29	MAX VOLUME SET, ADVANCED SETUP	37
Связанная работа с устройством iPod, настройки беспроводных подключений	36	■ А		Mch Stereo, программа CINEMA DSP	23
Светодиодный индикатор питания	6	AC ON STANDBY, ADVANCED SETUP	38	MEMORY PROTECT, ADVANCED SETUP	38
СДВИГ МЕНЮ, установки экранного меню	37	Adaptive DRC, управление динамическим диапазоном	34	MOVIE, программа CINEMA DSP	23
Сдвиг экранного меню, установки экранного меню	37	ADVANCED SETUP	37	Music Video, программа CINEMA DSP	23
Сенсор дистанционного управления	6	Adventure, программа CINEMA DSP	23	MUSIC, программа CINEMA DSP	23
СМЕЩЕНИЕ ФРОНТ.КАНАЛОВ, РУЧНАЯ НАСТРОЙКА	32	Audio Sampling, информация о входном сигнале	29	■ P	
Смещение фронтальных каналов, РУЧНАЯ НАСТРОЙКА	32	Auto Preset, меню дополнительных настроек	29	PANEL INP.KEY, ADVANCED SETUP	37
Сообщения об ошибках для процедуры АВТО НАСТРОЙКА	18	AUX1/2, задержка звучания	34	PCM, глоссарий	44
Сохранение настроек	19	■ С		PRE OUT Уровень, вывод звука	35
Спорт, программа CINEMA DSP	23	Clear Preset, меню дополнительных настроек	29	■ R	
СТ+3ЛучаПлюс2, режим лучей	24	Concert Hall, программа CINEMA DSP	23	R.INPUT POWER, ADVANCED SETUP	38
СТАНДАРТН.ЯРКОСТЬ, установки дисплея передней панели	36	■ D		RECV, индикаторы беспроводного соединения	7
Стандартная яркость, установки дисплея передней панели	36	Decoder Mode, меню дополнительных настроек	29	Remote control code list	45
Стерео+3Луча, режим лучей	23	DEMO MODE, ADVANCED SETUP	38	■ S	
■ T		Dolby Digital Plus, глоссарий	43	Sci-Fi, программа CINEMA DSP	23
Таймер сна	28	Dolby Digital Surround EX, глоссарий	43	Spectacle, программа CINEMA DSP	23
Терминал IR IN	8	Dolby Digital, глоссарий	43	■ T	
Терминал IR-OUT	8	Dolby Pro Logic II, глоссарий	43	Talk Show, программа CINEMA DSP	23
Терминал SYSTEM CONNECTOR	8	Dolby Pro Logic IIx, глоссарий	43	TRNS, индикаторы беспроводного соединения	7
Технические характеристики	44	Dolby Surround, глоссарий	43	TURN ON VOLUME, ADVANCED SETUP	37
■ Y		Dolby TrueHD, глоссарий	43	TV	33
Угловая установка, размещение	11			TV, задержка звучания	33
Удаление предустановленных станций, меню дополнительных настроек	29			■ V	
Управление внешним компонентом	39			Video Signal In, информация о входном сигнале	29
Управление динамическим диапазоном, МЕНЮ НАСТРОЙКИ ЗВУКА	34			Volume Trim, меню дополнительных настроек	29
Управление настраиваемым динамическим диапазоном, управление динамическим диапазоном	34			■ X	
Управление через интерфейс HDMI, МЕНЮ УСТАНОВКИ ВХОДОВ	36			x.v.Color, глоссарий	44

