

SUPRA

РУКОВОДСТВО ПО ЭКСПЛУАТАЦИИ

SFD-105U АВТОМОБИЛЬНЫЙ МРЗ РЕСИВЕР

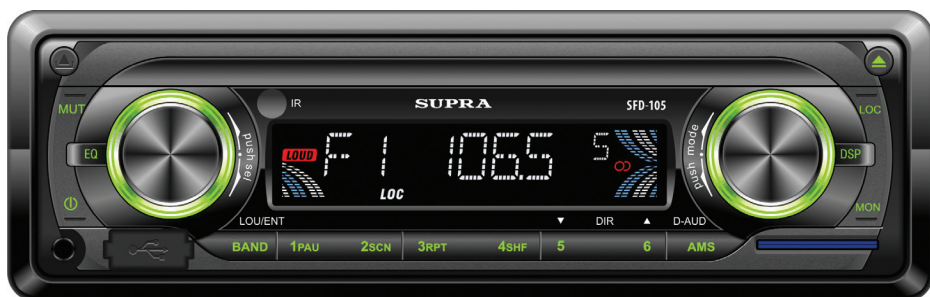

ОСНОВНЫЕ ОСОБЕННОСТИ

- Съемная передняя панель
- Совместимость с форматами МРЗ/WMA
- Поиск МРЗ треков по папкам и файлам, отображение ID-тэгов
- Повтор / Случайно / Сканирование
- AM / FM / УКВ радиоприемник
- Запоминание 30 станций
- Автопоиск / Сканирование станций
- Цифровой аудио процессор
- Встроенный эквалайзер (Поп / Рок / Классика)
- Выходная мощность 4 x 50 Вт
- Цифровой энкодер для регулировки громкости
- Приглушение звука / Тонкомпенсация
- 2-канальный линейный выход (RCA)
- USB вход на передней панели
- Разъем для SD/MMC карт на передней панели
- Аудио вход на передней панели

СОДЕРЖАНИЕ

Порядок установки и извлечения проигрывателя	3
Установка и снятие передней панели	5
Подсоединения	6
Передняя панель	7
Основные операции	8
Управление радиоприемником	8
Управление воспроизведением	9
Пульт дистанционного управления	10
Возможные неполадки и способы их устранения	11
Технические характеристики	12

ПОРЯДОК УСТАНОВКИ И ИЗВЛЕЧЕНИЯ ПРОИГРЫВАТЕЛЯ

- Перед началом подключения убедитесь, что напряжение в вашем автомобиле соответствует 14,4В, постоянного тока с минусом на корпусе.

- Отключите «-» клемму аккумулятора перед началом установки для снижения вероятности повреждения аппарата и предотвращения короткого замыкания при подключении.

- Выберите такое место для установки ресивера, чтобы он не мешал водителю при управлении автомобилем.

- Перед тем, как окончательно установить ресивер, подключите электропроводку временно и убедитесь, что все подсоединения выполнены верно.

- Убедитесь, что подсоединения цветных проводов произведены в соответствии со схемой и что аппарат и вся аудиосистема работают правильно. Неправильное подсоединение может вывести из строя ресивер (привести к сбоям в работе) или повредить электрическую систему автомобиля.

- Для правильной установки используйте только те комплектующие, которые поставляются с аппаратом. Использование других комплектующих может повлечь за собой неисправность.

- Проконсультируйтесь с вашим дилером, если для установки необходимо просверлить отверстия или произвести другие изменения в автомобиле.

- Установите ресивер таким образом, чтобы он не мешал водителю и не повредил пассажира в случае внезапной остановки.

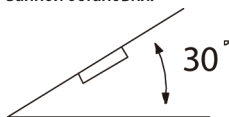

- Угол наклона передней стороны ресивера не должен превышать 30°.

- Не устанавливайте ресивер в местах попадания прямых солнечных лучей или горячего воздуха из отопителя, а также в запыленных и загрязненных местах и местах с сильной вибрацией.

- Для обеспечения достаточной вентиляции прибора и снижения риска возгорания не перекрывайте вентиляционные отверстия корпуса и область радиатора.

ПОРЯДОК УСТАНОВКИ АППАРАТА

Существует два метода установки: стандартный монтаж на передней панели и установка с помощью кронштейнов. Далее приводится описание обоих способов установки с иллюстрациями.

ФРОНТАЛЬНЫЙ МОНТАЖ (МЕТОД 1)

Для правильной установки устройства отсек приборной панели должен соответствовать следующим размерам:



Перед началом установки устройства проверьте правильность всех подсоединений.

1. Убедитесь, что зажигание выключено. Отсоедините провод от «-» клеммы аккумулятора автомобиля.
2. Отсоедините провода и антенну, если она использовалась для пробного включения.
3. Нажмите кнопку снятия передней панели и извлеките съемную панель (см. раздел «Установка и снятие передней панели»).
4. Снимите обрамление.
5. Вставьте до упора ключи, входящие в комплект поставки ресивера, в пазы на боковых поверхностях передней панели и извлеките ресивер из монтажной рамы.

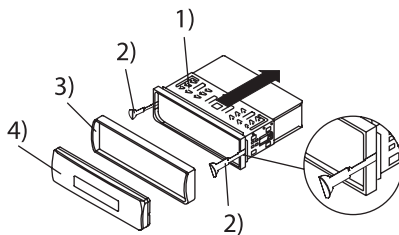

- 1) Монтажная рама
- 2) Ключи
- 3) Обрамление
- 4) Съемная передняя панель

6. Вставьте монтажную раму (без ресивера) в отсек приборной панели и отогните «язычки» при помощи отвертки. Не все «язычки» подходят под размер приборной панели автомобиля, выберите наиболее подходящие.

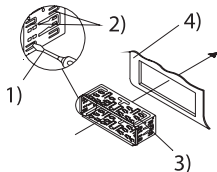

- 1) Отвертка
2) Язычки
3) Монтажная рама
4) Приборная панель

7. Подсоедините к проигрывателю разъемы питания и динамиков, другие провода и кабели, разъем антенны.

8. Аккуратно вставьте проигрыватель в монтажную раму до щелчка фиксаторов, следя при этом за положением подключенных проводов, чтобы случайно не повредить их.

9. Закрепите тыловую часть ресивера при помощи металлической скобы, как показано на рисунке. При необходимости изогните ее. При установке короткая часть монтажного болта должна быть ближе к ресиверу, а длинная - к приборной панели автомобиля.

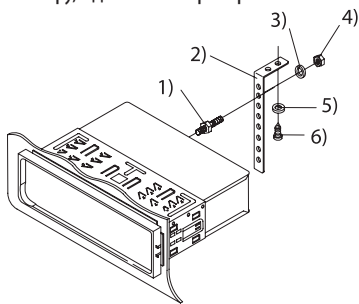

- 1) Крепежный болт
2) Металлическая скоба
3) Пружинная шайба
4) Гайка
5) Шайба
6) Винт (5x25мм)

10. Подсоедините провод к «-» клемме автомобильного аккумулятора. Установите обрамление и переднюю панель (см. раздел Установка и снятие передней панели).

ПОРЯДОК ИЗВЛЕЧЕНИЯ АППАРАТА

1. Убедитесь, что зажигание выключено. Отсоедините провод от «-» клеммы аккумулятора автомобиля.
2. Снимите металлическую скобу с задней стенки устройства (если она устанавливалась ранее).
3. Поднимите верхнюю часть обрамления, а затем аккуратно снимите его, потянув на себя.
4. Вставьте до упора ключи, входящие в комплект поставки ресивера, в пазы на боковых поверхностях передней панели и извлеките ресивер из приборной панели, потянув его на себя.

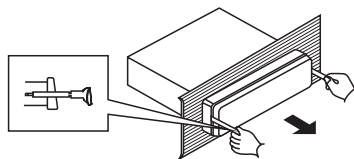

ТЫЛОВОЙ МОНТАЖ (МЕТОД 2)

Данный метод установки аппарата применяется для автомобилей марки Nissan, Toyota. Используйте отверстия, отмеченные соответствующими буквами N и T, чтобы прикрепить аппарат к кронштейнам.

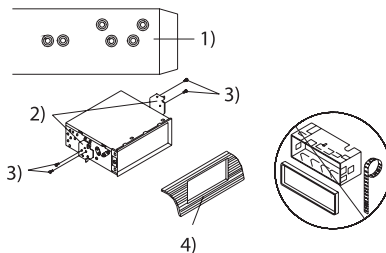

- 1) Вид скобы. Расположение отверстий с отметками T, N
2) Кронштейны
3) Винт
4) Крючок
5) Приборная панель

С помощью отвертки выкрутите винты, крепящие крючки по бокам ресивера, и снимите крючки.

Выберите позицию, при которой винтовые отверстия закрепленных в автомобиле кронштейнов и винтовые отверстия приемника, отмеченные соответствующими буквами названия марки машины («T» - Toyota или «N» - Nissan) совпадут, и закрепите проигрыватель при по-

РУКОВОДСТВО ПО ЭКСПЛУАТАЦИИ • SFD-105U

мощи 2-х винтов (5x5 мм) с каждой стороны.

Примечание:

Обрамление, монтажная рама и металлическая скоба не используются при этом методе установки.

УСТАНОВКА И СНЯТИЕ ПЕРЕДНЕЙ ПАНЕЛИ

СНЯТИЕ ПЕРЕДНЕЙ ПАНЕЛИ

1. Для снятия передней панели нажмите кнопку .
2. Снимите переднюю панель, как показано на рисунке ниже.

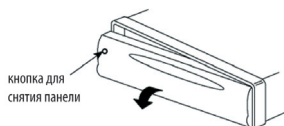

3. Храните переднюю панель в футляре.



УСТАНОВКА ПЕРЕДНЕЙ ПАНЕЛИ

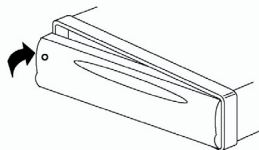

Для того, чтобы установить переднюю панель, вставьте панель в корпус ресивера, как показано на рисунке (сначала вставьте левую сторону панели в пазы передней части корпуса, а затем, до фиксации правую сторону панели), и убедитесь в том, что панель установлена правильно. Если передняя панель установлена неправильно, некоторые кнопки не будут работать или появятся сбои в работе дисплея.

Меры предосторожности:

1. Не бросайте переднюю панель.
2. При снятии/установки передней панели не нажимайте на ЖК-экран или на кнопки управления.
3. Не касайтесь контактов на тыльной стороне передней панели и на головном устройстве. Это может стать причиной плохого контакта.
4. При загрязнении контактов протрите их чистой сухой тканью.
5. Не подвергайте переднюю панель воздействию высоких температур или прямых солнечных лучей.
6. Для очистки поверхности передней панели не используйте сильные чистящие средства (например, бензин, растворитель или средство от насекомых).
7. Не пытайтесь разобрать переднюю панель.

ПОДСОЕДИНЕНИЯ

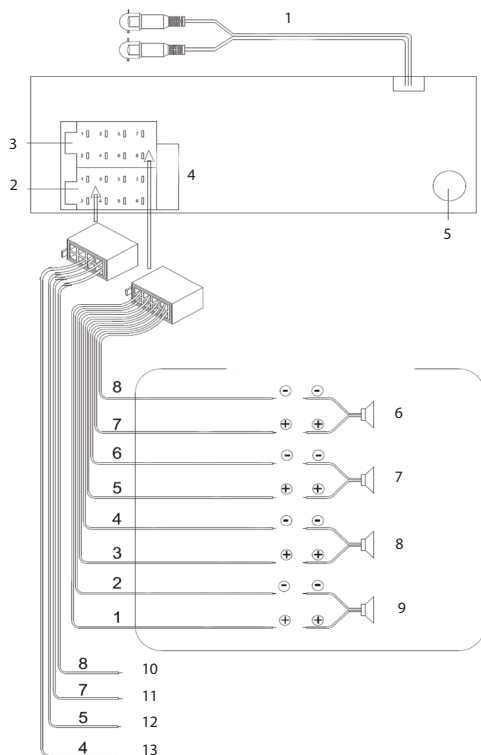

1. Аудиовыход – серый провод (Красный разъем – правый аудиоканал, белый – левый аудиоканал)
2. Часть А
3. Часть В
4. Предохранитель (15 А)
5. Разъем для антенны
6. Задний левый громкоговоритель ((+) -Зеленый, (-) - Зеленый/Черный)
7. Передний левый громкоговоритель ((+) - Белый, (-) - Белый/Черный)
8. Передний правый громкоговоритель ((+) -Серый, (-) - Серый/Черный)
9. Задний правый громкоговоритель ((+) -Фиолетовый, (-) - Фиолетовый/Черный)
10. Масса (-) (Черный)
11. Зажигание (+12 В) (Красный)
12. Питание антенны/К усилителю (Синий/Красный)
13. Аккумулятор (+) (Желтый)

ПЕРЕДНЯЯ ПАНЕЛЬ

КНОПКИ НА ПЕРЕДНЕЙ ПАНЕЛИ

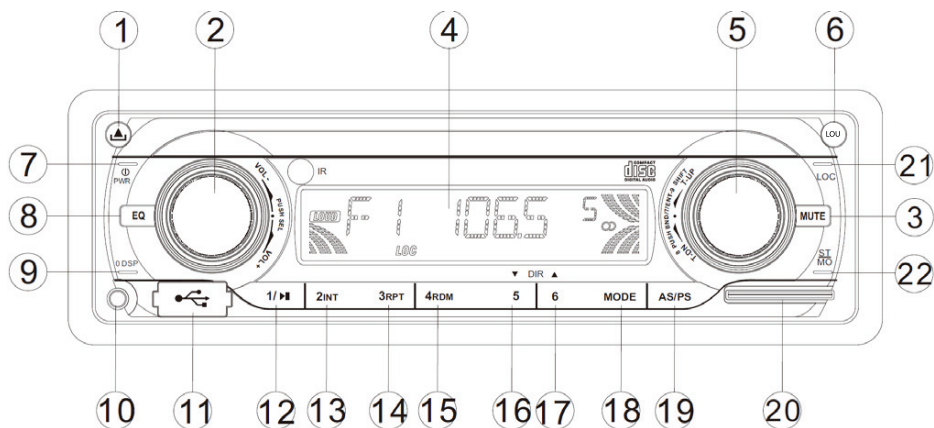

1. Кнопка снятия панели
2. **VOL+/- SEL** Ручка регулировки уровня громкости / кнопка выбора аудио настроек
3. **MUTE** Кнопка мгновенного выключения/включения звука
4. ЖК-дисплей
5. Ручка выбора диапазона частот / настройки на частоту / перехода по звуковым дорожкам
6. **LOC** Кнопка активации тонкомпенсации
7. Кнопка включения/выключения устройства
8. **EQ** Кнопка переключения предустановленных настроек тембра
9. **DSP** Кнопка вывода информации на дисплей
10. Разъем для подключения дополнительного источника воспроизведения
11. USB разъем
12. **1/2** Кнопка начала/приостановки воспроизведения / переключения на сохраненную радиостанцию №1
13. **2INT** Кнопка включения сканированного воспроизведения диска /переключения на сохраненную радиостанцию №2
14. **3 RPT** Кнопка повторного воспроизведения / переключения на сохраненную радиостанцию №3
15. **4 RDM** Кнопка воспроизведения в произвольном порядке / переключения на сохраненную радиостанцию №4
16. **5 DIR** Кнопка перехода на 10 звуковых дорожек назад / переключения на сохраненную радиостанцию №5
17. **6 DIR** Кнопка перехода на 10 звуковых дорожек вперед / переключения на сохраненную станцию №6
18. **MODE** Кнопка выбора режима работы проигрывателя
19. **AS/PS** Кнопка автоматической настройки на станции / сканирования настроенных станций
20. Разъем для карт памяти SD/MMC
21. **LOC** Кнопка выбора радиостанций с сильным сигналом или всех радиостанций
22. **ST /MO** Кнопка выбора режима радиоприема стерео/моно

ОСНОВНЫЕ ОПЕРАЦИИ

Включение/выключение проигрывателя

Нажмите кнопку  (7), чтобы включить или выключить устройство.

Снятие передней панели

Нажмите кнопку  снятия передней панели (1), чтобы отсоединить переднюю панель.

Регулировка громкости/настройка звука

Коротко нажмите на ручку регулировки громкости (2), чтобы выбрать необходимую настройку звука. При каждом очередном нажатии ручки (2) устройство будет переходить к настройкам звука в следующем порядке:

VOL -> BAS -> TRE -> BAL -> FAD

VOL – регулировка уровня громкости;

BASS – регулировка тембра низких частот;

TRE – регулировка тембра высоких частот;

BAL – регулировка баланса между правыми и левыми динамиками;

FAD – регулировка баланса между передними и задними динамиками;

После выбора необходимой настройки вращением ручки регулятора громкости (2) по часовой стрелке или против часовой стрелки, можно отрегулировать выбранный параметр звука.

Мгновенное выключение звука

Нажмите кнопку MUTE (3) для мгновенного выключения (блокировки) звука. Нажмите эту кнопку еще раз, чтобы вернуться к предыдущему уровню звучания.



ЖК дисплей

На ЖК дисплее (4) отображается текущая частота вещания и включенные функции.

Текущее время на дисплее

Нажмите кнопку DSP (9), чтобы на дисплее отображилось текущее время.

Настройка часов

Нажмите и удерживайте кнопку DSP (9) для отображения на экране часов. Тогда на дисплее начнут мигать значения часов. Коротким нажатием кнопки (9) можно выбрать значение часов или минут и сделать необходимые установки кнопками DIR   (16, 17).

Включение тонкомпенсации

Нажмите и удерживайте кнопку LOU (6) в течение нескольких секунд, чтобы включить тонкомпенсацию, при этом на дисплее появится надпись «LOUD». Нажмите и удерживайте эту кнопку еще раз, чтобы выключить тонкомпенсацию, при этом надпись «LOUD» исчезнет с дисплея.

Выбор предустановленных настроек тембра

Коротко нажмите кнопку EQ (8), чтобы включить режим предустановленных настроек тембра. Последовательно нажимайте кнопку EQ (8), чтобы выбрать предустановленные настройки тембра в следующем порядке:

FLAT -> CLAS -> POP M -> ROCK -> EQ OFF ->

Дополнительный источник воспроизведения

Подсоедините дополнительный источник воспроизведения к разъему на передней панели (10). Затем нажмите кнопку MOD (18) на передней панели, чтобы выбрать режим воспроизведения с дополнительного источника (AUX).

УПРАВЛЕНИЕ РАДИОПРИЕМНИКОМ

Выбор режима работы радио

Нажмите кнопку MODE (18), чтобы выбрать режим работы Радио, при этом на дисплее появится индикатор режима радио, ранее запомненные диапазон и частота принимаемой радиостанции.

Выбор диапазона вещания

В режиме радио короткое нажатие на ручку настройки на частоту (5) позволяет переключить диапазон радиочастот в следующем порядке:

FM1 -> FM2 -> FM3 -> MW1 -> MW2 ->

Поиск станций

Коротко поверните ручку настройки на частоту (5), чтобы активировать функцию автоматического поиска.

Нажмите на ручку (5) и удерживайте несколько секунд, чтобы на дисплее появилась надпись «MANUAL» - индикатор поиска радиочастот вручную. Если вы не будете производить поиск радиостанций вручную, через несколько секунд устройство вернется в режим автоматического поиска и надпись на дисплее изменится на «AUTO».

Автоматическая настройка на станции/ сканирование настроенных станций

- Автоматическая настройка на станции:

Нажмите и удерживайте кнопку AS/PS (19) в течение нескольких секунд. После этого приемник автоматически настроится на частоты 6 наиболее сильных станций в выбранном волновом диапазоне и запомнит их под кнопками с цифрами 1-6 (12-17). Эта функция выполняется в каждом волновом диапазоне. После окончания автоматического запоминания станций приемник оставит режим сканирования станций.

- Сканирование радиостанций, записанных в память приемника:

Коротко нажмите кнопку AS/PS (19) для включения сканирования станций, записанных в память текущего волнового диапазона. Каждая станция будет включена для прослушивания на несколько секунд.

Вызов радиостанций из памяти, запись в память

Коротко нажмите на кнопку с цифрой 1-6 (12-17) для выбора одной из ранее сохраненных в памяти станций.

Для записи текущей станции в память под выбранным номером удерживайте одну из кнопок с цифрами 1-6 (12-17) в течение нескольких секунд.

Режим приема станций с сильным сигналом

Для переключения между режимом приема станций с сильным сигналом и режимом приема всех станций текущего диапазона нажмите кнопку LOC (21).

Выбор моно/стерео режима

Для переключения стереофонического/монофонического режима приема радиостанций FM-диапазона нажмите кнопку MO/ST (22). В некоторых случаях это улучшает качество звучания при приеме станций со слабым сигналом.

УПРАВЛЕНИЕ МР3/WMA ВОСПРОИЗВЕДИЕМ

Выбор режима работы проигрывателя

1. Подключите накопитель USB к соответствующему разъему на передней панели устройства (11), чтобы устройство автоматически начало чтение и воспроизведение файлов MP3 или WMA, записанных на вашем накопителе. Если USB устройство уже подключено к устройству, последовательно нажимайте кнопку MODE (18), чтобы выбрать режим USB.
2. Установите карту памяти в разъем (20), и устройство автоматически начнет чтение карты памяти и воспроизведение файлов MP3 или WMA, записанных на карту. Если карта уже установлена в устройство, последовательно нажимайте кнопку MODE (8), чтобы выбрать режим SD/MMC.

Примечание:

Если в памяти накопителя USB или карты SD/MMC записаны важные файлы, не подключайте их к устройству во избежание потери данных в результате сбоев в работе устройства.

Выбор звуковой дорожки

Вращайте ручку выбора звуковой дорожки (5), чтобы выбрать звуковую дорожку, номер звуковой дорожки будет отображаться на дисплее.

Нажимая кнопки DIR ▲ ▼ (16, 17), вы можете переходить на 10 звуковых дорожек вперед/назад.

Временная приостановка воспроизведения

Нажмите кнопку ►II (12) для приостановки воспроизведения. Для продолжения воспроизведения, нажмите эту кнопку еще раз.

Сканирование звуковых дорожек

Нажмите кнопку INT (13). После этого начнется обзорное воспроизведение всех звуковых дорожек USB/SD/MMC накопителя (прослушивание первых нескольких секунд). Для включения режима сканирования звуковых дорожек, нажмите кнопку INT (13) еще раз, тогда устройство перейдет к обычному воспроизведению текущей звуковой дорожки.

РУКОВОДСТВО ПО ЭКСПЛУАТАЦИИ • SFD-105U

Повтор звуковой дорожки

Во время воспроизведения нажмите кнопку RPT (14) для повторного воспроизведения текущей звуковой дорожки. Для выключения режима повтора нажмите кнопку RPT (14) еще раз.

Воспроизведение звуковых дорожек в произвольном порядке

Во время воспроизведения нажмите кнопку RDM (15), и все звуковые дорожки USB/SD/MMC накопителя будут воспроизводиться в случайном порядке. Для выключения режима воспроизведения звуковых дорожек в произвольном порядке, нажмите кнопку RDM (15) еще раз.

ПУЛЬТ ДУ

При использовании пульта дистанционного управления направляйте его на окно приема ИК-сигналов на передней панели аппарата (IR).

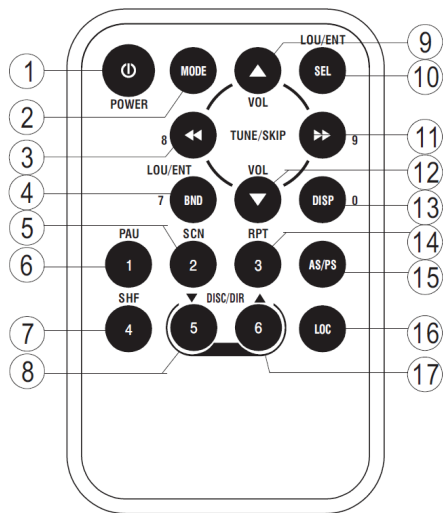

1. **POWER** Кнопка включения/выключения аппарата
2. **MODE** Кнопка выбора режима работы аппарата
3. **◀** Кнопка перехода к предыдущей звуковой дорожке / поиска частоты в обратном направлении при кратком нажатии, кнопка поиска радиостанций вручную при долгом нажатии
4. **BND/LOU/ENT** Кнопка выбора диапазона вещания / подтверждения при кратком нажатии, кнопка включения/выключения тонкомпенсации при дол-

гом нажатии

5. **2/SCN** Кнопка вызова сохраненной радиостанции №2 / сканированного воспроизведения диска
6. **1/PAU** Кнопка вызова сохраненной радиостанции №1 / начала/приостановки воспроизведения
7. **4/SHF** Кнопка вызова сохраненной радиостанции №4 / воспроизведения в произвольном порядке
8. **5/DIR-** Кнопка вызова сохраненной радиостанции №5 / перехода в предыдущую папку
9. **VOL ▲** Кнопка увеличения уровня громкости
10. **SEL** Кнопка вызова аудио настроек
11. **▶** Кнопка перехода к следующей звуковой дорожке / поиска частоты в прямом направлении при кратком нажатии, кнопка поиска радиостанций вручную при долгом нажатии
12. **VOL ▼** Кнопка уменьшения уровня громкости
13. **DISP** Кнопка вызова часов на дисплей
14. **3/RPT** Кнопка вызова сохраненной радиостанции №3 / включения режима повтора
15. **AS/PS** Кнопка сканирования радиостанций / автоматического сохранения радиостанций / поиска файлов MP3/WMA
16. **LOC** Кнопка выбора режима приема радиостанций с сильным сигналом
17. **6/DIR+** Кнопка вызова сохраненной радиостанции №6 / перехода в следующую папку

ВОЗМОЖНЫЕ НЕПОЛАДКИ И СПОСОБЫ ИХ УСТРАНЕНИЯ

Перед обращением к этой таблице убедитесь, что все подключения выполнены правильно. Если неполадки не устраняются, обратитесь в ближайший сервисный центр.

Неисправность	Причина	Способ устранения
Приемник не включается.	Не включен ключ зажигания.	Если аппарат подключен в соответствии с инструкциями, включите зажигание в позицию «АСС».
	Перегорел предохранитель.	Замените предохранитель.
Нет звука.	Уровень громкости звука стоит на минимуме.	Увеличьте громкость.
	Неправильно выполнены соединения.	Убедитесь в правильности соединений.
	Включена блокировка звука MUTE.	Разблокируйте звук, повторно нажав кнопку MUTE.
Перерывы в звучании.	Угол установки более 30°	Установите проигрыватель под углом менее 30°.
Кнопки управления не функционируют	Встроенный микрокомпьютер дает сбой.	Нажмите кнопку Reset.
	Передняя панель плохо закреплена.	Закрепите панель правильно.
	Плохой (окислился) контакт в разъеме на передней панели.	Протрите контакты разъема при помощи мягкой ткани, пропитанной изопропиловым спиртом.
Радио не работает. Автоматический поиск программ не работает.	Обрыв кабеля или отсоединена антенна.	Убедитесь в исправности и правильности подключения антенны.
	Сигнал станции слишком слабый.	Используйте ручную настройку.

ТЕХНИЧЕСКИЕ ХАРАКТЕРИСТИКИ

Общие характеристики

Напряжение питания:	Постоянный ток 12 В (на корпусе «-»)
Габаритные размеры:	178 (Ш) x 107 (Г) x 50 (В) мм
Регулировка тембра:	
- Для низких частот	±10 дБ при 100 Гц
- Для высоких частот	±10 дБ при 10 кГц
Максимальная выходная мощность:	4 x 50 Вт
Потребляемый ток:	5 А (макс.)
Диапазон рабочих температур:	от 0°С до +40°С

Радиоприемник

FM/УКВ

Диапазон частот:	FM1/ FM2 87,5–108 МГц
FM3	65 – 74 МГц
Промежуточная частота:	10,7 МГц
Чувствительность:	не хуже 4 мкВ (с/ш=30 дБ)
Разделение стерео каналов:	>25 дБ

AM

Диапазон частот:	522-1620 кГц
Промежуточная частота:	450 кГц
Чувствительность:	36 дБ (с/ш=20 дБ)

Примечание:

В соответствии с проводимой политикой постоянного усовершенствования технических характеристик и дизайна, возможно внесение изменений без предварительного уведомления

Производитель: СУПРА ТЕХНОЛОДЖИ ЛИМИТЕД
Гон-Конг, Китай, 16/Ф, Винсоме Хом, ул. 73 Виндхам

Импортер: ООО «Криптон Логистик»
Адрес: Моск. обл., Ленинский район, п. Мосренген,
Институтский проезд д.2

Товар не подлежит обязательной сертификации.

СПИСОК СЕРВИСНЫХ ЦЕНТРОВ

Город	Название СЦ	Обслуживаемые бренды	Телефон (приемка)	Адрес
Абакан	Экран	CAR-audio, Бытовая тех, Hi-Fi tex.	(3902) 23-39-27	Пр-т Дружбы Народов, д. 29
Алматы	Технодом-Сервис	CAR-audio, Бытовая тех, Hi-Fi tex.	(3272) 588-544	ул. Утеген Батыра 73"Б"
Армавир	Техносервис	CAR-audio, Бытовая тех, Hi-Fi tex.	(83147) 307-40	ул. Кольцова д.4
Армавир	Форет	CAR-audio, Бытовая тех, Hi-Fi tex.	(86137) 3-36-96	ул. Халтурина д.107
Астрахань	Гринитрон	CAR-audio	(8512) 35-19-09	ул. Молдакская, д. 25
Астрахань	Хайтек-Сервис	CAR-audio, Бытовая тех, Hi-Fi tex.	(8512) 631-776, 632-066	ул. Н.Островского 148а оф.202
Барнаул	ООО "Дюод"	CAR-audio, Бытовая тех, Hi-Fi tex.	(3852) 63-94-02	ул. Пролетарская, д. 113
Барнаул	Максимум	CAR-audio	(3852) 33-66-08	ул. Смирнова, д. 73А
Барнаул	Рембыттехника	CAR-audio, Бытовая тех, Hi-Fi tex.	(3852) 77-23-23, 35-77-44	пр. Калинина, 24-А
г. Братск	Авторай	CAR-audio, Бытовая тех, Hi-Fi tex.	(3953) 36-25-15, 42-05-05	Иркутская обл, п.Энергетик, ул. Наймушина, д.7
Брянск	Михайлов В.Н.	CAR-audio, Бытовая тех, Hi-Fi tex.	(4832) 33-13-08	ул. Красноармейская д.170, м-н. "Электроника"
Брянск	Селена	CAR-audio, Бытовая тех, Hi-Fi tex.	(4832) 72-17-42	пр-кт Станке-Димитрова, д. 28
Великий Новгород	"ООО ТКТ"	CAR-audio, Бытовая тех, Hi-Fi tex.	(8162) 61-12-00	ул. Кочетова, дом 23-А
Владивосток	ВЛТ-Сервис	CAR-audio, Бытовая тех, Hi-Fi tex (не всю технику)	(4232) 459-443, 459-465	ул. Карбышева, д. 4
Владимир	Алькор	CAR-audio, Бытовая тех, Hi-Fi tex.	(4922) 34-86-60	ул. Чайковского, д. 40 А
Волгоград	Армада-сервис	CAR-audio, Бытовая тех, Hi-Fi tex.	(8442) 23-41-36, 23-05-94	г.Волгоград,пр-т Ленина,58, г.Волжский ул.87-я Гвардейская д.85а
Волгоград	Теплерадисервис	CAR-audio, Бытовая тех, Hi-Fi tex.	(8442) 70-64-45	ул. Тарашанцев, 55-37/4
Воронеж	"BEST-Сервис"	CAR-audio, Бытовая тех, Hi-Fi tex.	(4732) 62-27-89	Ленинский проспект 119а
Воронеж	ВОЛ-Сервис	CAR-audio, Бытовая тех, Hi-Fi tex.	(4732) 78-50-54	пр-т Труда, д. 39
Воронеж	ИП Клецова	CAR-audio, Бытовая тех, Hi-Fi tex.	(4732) 266-327; 772-772	пер.Серафимовича, д.32а; ул. Куколина, д.29
Димитровград	"ЭлКом Сервис"	CAR-audio, Бытовая тех, Hi-Fi tex.	(84235) 2-86-59	ул. Октябрьская, д.63
Екатеринбург	Сониго	CAR-audio, Бытовая тех, Hi-Fi tex.	(343) 269-19-48, 269-29-48	ул. Степана Разина, дом 109, офис 100.
Екатеринбург	Экран	CAR-audio, Бытовая тех, Hi-Fi tex.	(343) 242-13-94	Красноуральская д. 25 (ТТЦ)
Екатеринбург	БМГ	Бытовая тех, Hi-Fi tex.	(343) 213-95-16	ул. Фронтовых бригад, д.15, стр.9, оф.1
Иваново	ГР-Сервис	CAR-audio, Бытовая тех, Hi-Fi tex.	(4932) 30-06-05,41-09-61	ул.Пролетарская, д.44А,
Ижевск	ДС-Центр	CAR-audio, Бытовая тех, Hi-Fi tex.	(3412) 43-16-62	ул.Карла Маркса, д.393
Ижевск	РМТ-Сервис	CAR-audio, Бытовая тех, Hi-Fi tex.	(3412) 430-752, 44-44-98, 43-07-52	ул. Максима Горького, д. 162
Иркутск	ЕвроСервис	CAR-audio, Бытовая тех, Hi-Fi tex.	(3952) 51-15-24	ул. Лермонтова, д. 281
Йошкар-Ола	ИП Колесников А.Ю.	CAR-audio, Бытовая тех, Hi-Fi tex.	(8362) 63-02-25	ул.Советская, д.150 (вход со двора)
Казань	ООО "12 Вольт"	CAR-audio	(843) 277-40-04/20	ул. Островского, д. 86
Калининград	Вега	CAR-audio, Бытовая тех, Hi-Fi tex.	(4012) 35-85-05	ул.Гагарина 41-45
Камениск-Уральский	Техноцентр-Сервис	CAR-audio, Бытовая тех, Hi-Fi tex.	(3439) 34-74-39, 39-95-20	ул. Исетская, д.336
Кемерово	ООО "Балатон"	CAR-audio, Бытовая тех, Hi-Fi tex.	(3842) 54-19-01	ул. Садовая, д. 150
Киров	"ТВКОМ"	CAR-audio, Бытовая тех, Hi-Fi tex.	(8332) 54-69-56	Октябрьский пр-кт, д. 116А
Киров	Экран-Сервис	CAR-audio, Бытовая тех, Hi-Fi tex.	(8332) 54-21-56	ул. Некрасова д. 42
Кореновск	ИП Юдаков Д.В.	CAR-audio, Бытовая тех, Hi-Fi tex.	(86142) 443-59	ул.Пурыхина д.2А
Кострома	АНТЭК	CAR-audio, Бытовая тех, Hi-Fi tex.	(4942) 41-02-02	ул. Станкостроительная д. 5 Б
Краснодар	И.П. Новоженцев	CAR-audio, Бытовая тех, Hi-Fi tex.	(861) 224-93-48	Ростовское шоссе 22/4
Краснодар	ИП Ульянов В.А.	CAR-audio, Бытовая тех, Hi-Fi tex.	(861) 234-40-73	ул.Сормовская д.12
Красноярск	КрасАлСервис	CAR-audio, Бытовая тех, Hi-Fi tex.	(3912) 77-29-81, 78-25-07	пер.Светлогорский, д.2
Красноярск	Синатра	CAR-audio	(3912) 584-999	ул. Металлургов, д. 2а, строение 33
Курск	Первая Сервисная Компания	CAR-audio, Бытовая тех, Hi-Fi tex.	(4712) 51-45-75	ул. Садовая, д. 5
Липецк	ООО "фолиум"	CAR-audio, Бытовая тех, Hi-Fi tex.	(4742) 34-07-13	ул. Космонавтов, д.8
Махачкала	Центр Сервис	CAR-audio, Бытовая тех, Hi-Fi tex.	(8722) 67-64-88	ул. Нурадилова 52
Махачкала	Техник ISE	CAR-audio, Бытовая тех, Hi-Fi tex.	(8722) 647-133, 642-895	пр-т И.Шамиля, д. 20
Минск	Азариус	CAR-audio, Бытовая тех, Hi-Fi tex.	+375-17-256-94-54	пр. Пушкина, 50
Москва	ДЕЛТА-Сервис	CAR-audio, Бытовая тех, Hi-Fi tex.	(499) 739-39-90	Ул. Лобачевского 94
Мурманск	СЦ Электроника	CAR-audio, Бытовая тех, Hi-Fi tex.	(8152) 53-57-75, 27-10-42, 70-25-40	Ледокольный пр., д. 5, ул. Радищева, 19
Набережные Челны	ТриО	CAR-audio, Бытовая тех, Hi-Fi tex.	(8552) 59-23-58	ул.40 лет Победы д.67А, к-с 52/11А
Никий Новгород	МХМ-Сервис	CAR-audio, Бытовая тех, Hi-Fi tex.	(831) 412-14-72	ул. Бекетова д.8А
Никий Новгород	Нижегородский СЦ	CAR-audio, Бытовая тех, Hi-Fi tex.	(831) 436-75-04, 436-63-71	ул. Максима Горького, д. 250
Новосмоковск	Ультра	CAR-audio, Бытовая тех, Hi-Fi tex.	(48762) 6-95-20	ул. Садовского, д. 36

Новосибирск	РАШ	CAR-audio, Бытовая тех, Hi-Fi тех	(383) 201-05-31	Красный проспект, д. 56
Новосибирск	Сибирский Сервис	CAR-audio, Бытовая тех, Hi-Fi тех	(383) 355-55-60, 292-47-12	ул. Котовского, д. 10/1
Обнинск	Радиотехника	CAR-audio, Бытовая тех, Hi-Fi тех	(48439) 613-73 644-14 5-31; 31 5-63-60	Обнинск, пл. Треугольная д.1 Калуга, ул. Николо-Козминская, д. 65
Омск	Домотехника-сервис	CAR-audio, Бытовая тех, Hi-Fi тех	(3812) 36-74-01 г.Ишим (34551) 7-46-31	ул. Пермякова -194 ; г.Ишим, ул.Карасульская д.183
Оренбург	ООО "ТИКО-сервис"	CAR-audio, Бытовая тех, Hi-Fi тех	(3532) 77-67-64	ул. Комсомольская д.16
Оренбург	Эль-Сервис	CAR-audio, Бытовая тех, Hi-Fi тех	(3532) 99-48-87 сарый тел.332-688	460065 ул. Пролетарская, д. 208
Орёл	Феникс Электроникс	CAR-audio, Бытовая тех, Hi-Fi тех	(4862) 40-86-81, 40-86-82	ул. 8 Марта, д. 25
Орск	Аста-Сервис	CAR-audio, Бытовая тех, Hi-Fi тех	(3537) 213-666	ул. Краматорская, д. 50
Пенза	Телесервис	CAR-audio, Бытовая тех, Hi-Fi тех	(8412) 64-04-45, 49-24-25	ул. Мирская, д. 17
Пермь	РТВ-Сервис	CAR-audio, Бытовая тех, Hi-Fi тех	(342) 220-08-48	ул. Мира, д.55
Пермь	Интерсервис	CAR-audio, Бытовая тех, Hi-Fi тех	(342) 290-500, 290-512	ул. Карпинского, д. 27
Пятигорск	ИП Сериков	CAR-audio, Бытовая тех, Hi-Fi тех	(8793) 36-59-68	Ул. Фееральская, д.60
Ростов-на-Дону	ООО "Поиск-Сервис"	CAR-audio, Бытовая тех, Hi-Fi тех	(863) 255-20-17/18/19	ул. 50 лет Ростсельмаша, д.1
Ростов-на-Дону	Теле Дон Сервис	CAR-audio, Бытовая тех, Hi-Fi тех	(863) 247-14-41	ул. Черепихина, д. 228
Рязань	Техсервис	CAR-audio, Бытовая тех, Hi-Fi тех	(4912) 21-02-19	ул. Новая д. 51-Г
Рязань	Турист	CAR-audio, Бытовая тех, Hi-Fi тех	(4912) 76-01-56, 75-27-07, 75-75-13, 92-14-44	ул. Чкалова, д. 38
Самара	Орбита-Сервис	CAR-audio, Бытовая тех, Hi-Fi тех	(846) 262-62-62	ул. Мориса Тореза, д. 137
Самара	Экспресс-Сервис	CAR-audio, Бытовая тех, Hi-Fi тех	(846) 228-72-18	ул. XXII Партсъезда, д. 52
Санкт-Петербург	ООО"Партия-Сервис-Балтик"	CAR-audio, Бытовая тех, Hi-Fi тех	(812) 374-21-16 (17)	ул. Варшавская, д. 51, кор. 1
Саратов	Сар-сервис	CAR-audio, Бытовая тех, Hi-Fi тех	(8452) 51-00-99	ул. Ульяновская д.7
Северодвинск	Сервисный центр	CAR-audio, Бытовая тех, Hi-Fi тех	(8184) 58-72-21 (81842) 784-62	Ул. Гагарина, д.12; ул. Дзержинского д.1
Ставрополь	ИП Плотников	CAR-audio, Бытовая тех, Hi-Fi тех	(8652) 55-17-48	ул. Пирогова д.37 офис 11
Ставрополь	Техно-Сервис	CAR-audio	(8652) 39-55-30	пр-т Кулакова, д. 24
Сыктывкар	ТехСервис	CAR-audio, Бытовая тех, Hi-Fi тех	(8212) 29-12-20, 22-95-29	ул. Гаражная, 25
Таганрог	"ТРЦ Вега"	CAR-audio, Бытовая тех, Hi-Fi тех	(8634) 65-10-58	ул. Дзержинского, д. 193
Тамбов	Вега	CAR-audio, Бытовая тех, Hi-Fi тех	(4752) 73-94-01	ул. Кимвидее, д. 69
Тверь	Электроникс	CAR-audio, Бытовая тех, Hi-Fi тех	(4822) 35-35-30	ул. Циммервальдская, д. 24
Тольятти	Жигули-Гарант	CAR-audio, Бытовая тех, Hi-Fi тех	(8482) 20-32-42	ул.Кулибина, д.6а, оф.15
Тольятти	Фокус	CAR-audio, Бытовая тех, Hi-Fi тех	(8482) 40-17-28, 33-86-17, 51-55-44	ул. Карла Маркса 53; ул Саердлова 13/16; ул. Дзержинского 68а.
Томск	Академия Сервис	CAR-audio, Бытовая тех, Hi-Fi тех	(3822) 49-15-80	пр-кт Академический, д. 1
Тула	ИП Крылов И.Ю.	CAR-audio, Бытовая тех, Hi-Fi тех	(4872) 355-399.	ул.Н.Руднева д.28
Тюмень	Пульсар	CAR-audio, Бытовая тех, Hi-Fi тех	(3452) 20-82-65; 28-08-56, 24-55-80	ул.Республики д.169, ул. Первомайская, д.6
Улан-Удэ	Славия-Тех	CAR-audio, Бытовая тех, Hi-Fi тех	(3012) 41-50-43; 23-54-42	нов адрес 670045пр-т Автомобилистов, 5
Ульяновск	ИП Карпова Т.П.	CAR-audio	(8422) 74-20-20	пр-кт Созидателей, д. 35, "Автотеатр"
Ульяновск	Мастер Про	CAR-audio, Бытовая тех, Hi-Fi тех	(8422) 45-59-49	ул. Автозаводская д. 36
Уфа	БашТелеРадиоСервис	CAR-audio, Бытовая тех, Hi-Fi тех	(347) 252-46-97, 252-13-57	пр. Салавата Юлаева, 59; пр. Октября, 25; ул. Гафури, 4.
Хабаровск	Контур	CAR-audio, Бытовая тех, Hi-Fi тех	(4212) 457-010 (011)	ул. Ким Ю Чена, д. 43
Челябинск	Найф	CAR-audio, Бытовая тех, Hi-Fi тех	(351) 2-608-778	ул. Татьянической, д. 13
Челябинск	Промбыттехника	CAR-audio, Бытовая тех, Hi-Fi тех	(351) 772-72-05	ул. Производственная, д.86
Череповец	Имидж плюс	CAR-audio, Бытовая тех, Hi-Fi тех	(8202) 57-19-99	ул. Батюшкова, д. 7а
Чита	Архимед	CAR-audio, Бытовая тех, Hi-Fi тех	(3022) 36-47-01	г.Чита, ул. Анохина, д. 10
Шарыпово	Анкор-Мастер	CAR-audio, Бытовая тех, Hi-Fi тех	(39153) 2-68-31	2 мкрорайон, д.1, офис 136
Якутск	ИП Волков	CAR-audio, Бытовая тех, Hi-Fi тех	(4112) 335-157	ул.Октябрьская, д.1/1 т.335157
Ярославль	ВИРТ	CAR-audio, Бытовая тех, Hi-Fi тех	(4852) 58-22-11, 58-12-74	ул. Свободы, д. 91