

# JVC



LYT2147-003A-M

CAMCORDER

## GZ-HM330SE/BE

## GZ-HM300SE

### *Beknopte gebruiksaanwijzing*

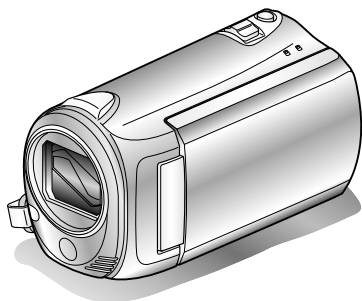

# Everio

#### Beste Klanten

Hartelijk dank voor de aankoop van dit JVC-product.

Gelieve voor gebruik de Veiligheidsmaatregelen en Opgelet-berichten te lezen op pag. 2 en pag. 24, ten behoeve van het veilig gebruik van dit product.

Sommige functies die worden uitgelegd in deze handleiding gelden alleen voor het specifieke cameramodel dat is geïdentificeerd.

Dit product wordt geleverd met een "Beknopte gebruiksaanwijzing" (deze handleiding) en een "Uitgebreide gebruikshandleiding".

Uitgebreide  
gebruikshandleiding



Geeft uitleg bij de verschillende manieren om te fotograferen in diverse situaties alsook de nuttige functies.

■ Ga naar de volgende website op uw PC

<http://manual.jvc.co.jp/index.html>



NEDERLANDS  
PORTUGUÊS  
РУССКИЙ  
УКРАЇНСЬКА

De opstart

Opnemen

Afspelen

Kopiëren

Overige

# Veiligheidsmaatregelen

## **WAARSCHUWING: STEL DIT TOESTEL NIET BLOOT AAN REGEN OF VOCHT TER VOORKOMING VAN BRAND EN ELEKTRISCHE SCHOKKEN.**

### **VOORZORGSMAATREGELEN:**

- Om elektrische schokken te vermijden, mag u de ombouw niet openen. In het toestel bevinden zich geen door de gebruiker te repareren onderdelen. Laat onderhoud over aan de vakman.
- Trek de stekker van het netsnoer bij voorkeur uit het stopcontact wanneer u de netadapter voor langere tijd niet gaat gebruiken.

### **OPMERKINGEN:**

- Het spanningslabel en waarschuwingen voor de veiligheid zijn op het onder- en/of achterpaneel van het hoofdtoestel aangegeven.
- Het plaatje met het serienummer vindt u waar de accu is bevestigd.
- De informatie over de stroomvoorziening en de veiligheidswaarschuwing voor de netadapter bevinden zich op de boven- en onderkant daarvan.

Wanneer het toestel in een kast of op een plank wordt gezet, moet u er op letten dat er voldoende ventilatieruimte aan alle kanten van het toestel overblijft (10 cm of meer aan beide zijkanen, aan de bovenkant en aan de achterkant).  
Blokkeer de ventilatie-openingen niet.  
(Als de ventilatie-openingen geblokkeerd worden door een krant, een kleedje of iets dergelijks, is het mogelijk dat de warmte niet uit het toestel kan ontsnappen.)  
Zet geen open vuur, zoals een brandende kaars, op het toestel.  
Denk aan het milieu wanneer u batterijen weggooit en volg de lokale regelgeving aangaande het wegwerpen van deze batterijen strikt op.  
Het toestel mag niet worden blootgesteld aan druppelend of spattend water.  
Gebruik dit toestel niet in een badkamer of andere plek waar water voorhanden is.  
Zet ook geen voorwerpen met water of andere vloeistoffen erin op het toestel (zoals cosmetica, medicijnen, bloemenvazen, potplanten, kopjes enz.).  
(Als water of een andere vloeistof in het toestel terecht komt, kan dit leiden tot brand of een elektrische schok.)

Richt de lens niet direct naar de zon. Dit zou namelijk uw ogen kunnen beschadigen of problemen in de werking van het interne circuit kunnen veroorzaken met mogelijk brand of een elektrische schok tot gevolg.

### **LET OP!**

De volgende opmerkingen zijn uitermate belangrijk en dienen beschadiging van het toestel en letsel te voorkomen.

Draag de camera niet door deze aan de LCD-monitor vast te houden. De camera zou anders kunnen vallen of op een andere manier worden beschadigd.

Gebruik geen statief op een instabiel of scheef oppervlak. Het statief zou anders om kunnen vallen met ernstige beschadiging van de camera tot gevolg.

### **LET OP!**

Verbind geen kabels (audio/video, S-Video, enz.) met de camera wanneer deze op de tv is geplaatst en laat de camera niet op de tv liggen. Iemand zou namelijk over de kabels kunnen struikelen of er op staan waardoor de camera van de tv valt met beschadiging tot gevolg.

### **LET OP:**

De stroomstekker moet gemakkelijk te bedienen zijn.

- Trek de stroomstekker onmiddellijk uit als de camcorder abnormaal werkt.

### **WAARSCHUWING:**

De accu, de camera met geplaatste batterij, mogen niet worden blootgesteld aan grote hitte, zoals van direct zonlicht, vuur of iets dergelijks.

### Informatie voor gebruikers over het verwijderen van oude apparatuur en batterijen



Producten



Batterij

#### Opmerking:

Het teken Pb onder het batterijsymbool geeft aan dat deze batterij lood bevat.

#### [Europese Unie]

Deze symbolen geven aan dat de elektrische en elektronische apparatuur en de batterij met dit symbool aan het einde van hun levensduur niet mogen worden weggegooid als algemeen huishoudelijk afval. De producten moeten in de plaats daarvan worden afgegeven bij de toepasselijke inzamelpunten voor de recycling van elektrische en elektronische apparatuur en batterijen voor een gepaste behandeling, recuperatie en recycling in overeenstemming met uw nationale wetgeving en de Richtlijnen 2002/96/EG en 2006/66/EG.

Door deze producten op de juiste manier weg te gooien, helpt u mee aan het behoud van de natuurlijke bronnen en helpt u bij het voorkomen van potentiële negatieve effecten op het milieu en de menselijke gezondheid die anders kunnen worden veroorzaakt door een inadequate afvalverwerking van deze producten.

Voor meer informatie over de inzamelpunten en het recyclen van deze producten, kunt u contact opnemen met uw lokaal gemeentebestuur, het afvalverwerkingsbedrijf voor huishoudelijk afval of de winkel waar u het apparaat hebt gekocht.

In overeenstemming met de nationale wetgeving, kunnen boetes worden opgelegd voor ongeoorloofde afvalverwijdering.

#### [Zakelijke gebruikers]

Als u dit product wilt weggooien, kunt u onze webpagina <http://www.jvc.eu> bezoeken voor meer informatie over de terugname van het product.

#### [Overige landen buiten de Europese Unie]

Deze symbolen zijn alleen geldig in de Europese Unie. Als u deze items wilt weggooien, moet u dat doen in overeenstemming met de toepasselijke nationale wetgeving of andere voorschriften in uw land voor de behandeling van oude elektrische en elektronische apparatuur en batterijen.

### Vergeet niet dat deze camera bedoeld is voor privé-gebruik.

Commercieel gebruik zonder toestemming is verboden. (Het is bovendien ten zeerste aan te bevelen vooraf toestemming te vragen voor het opnemen van bijvoorbeeld een show, uitvoering, expositie of toneelstuk voor persoonlijk gebruik.)

#### Handelsmerken

- De logo's "AVCHD" en "AVCHD" zijn handelsmerken van de Panasonic Corporation en Sony Corporation
- x.v.Colour™ is een handelsmerk van Sony Corporation.
- x.v.Colour™ is een handelsmerk van Sony Corporation.
- HDMI is een handelsmerk van HDMI Licensing, LLC.
- Vervaardigd onder licentie van Dolby Laboratories. Dolby en het symbool met de dubbele D zijn handelsmerken van Dolby Laboratories.
- Windows® is een geregistreerd handelsmerk of een handelsmerk van Microsoft Corporation in de Verenigde Staten en/of andere landen.
- Macintosh is een geregistreerd handelsmerk van Apple Inc.
- iTunes, iMovie en iPhoto zijn handelsmerken van Apple Inc., geregistreerd in de V.S. en andere landen.
- YouTube™ en het YouTube logo zijn handelsmerken en/of geregistreerde handelsmerken van YouTube LLC.
- Andere product- en bedrijfsnamen die in deze instructiehandleiding zijn opgenomen, zijn handelsmerken en/of geregistreerde handelsmerken van hun respectievelijke eigenaren.

#### VOORZORGSMAATREGELEN:

- Het gebruik van batterijen die NIET zijn goedgekeurd door JVC kan leiden tot brand of verwondingen.  
Gebruik alleen de batterijen die zijn gespecificeerd op pagina 20.
- Gelieve niet aan de AC-adapterstekker en -kabel te trekken of deze te buigen. Hierdoor kan de AC-adapter beschadigd raken.

#### Maak een kopie van belangrijke opgenomen scènes

JVC is niet aansprakelijk voor verloren gegevens. Maak van belangrijke opnamen altijd een kopie op een DVD of een ander opslagmedium.

# Inhoud

Veiligheidsmaatregelen .....	2	▶ Afspelen .....	15
Inhoud .....	4	Terug afspelen/Verwijderen van bestanden op deze eenheid .....	15
Het toebehoren controleren .....	4	Weergave op TV .....	16
Namen van Onderdelen en Functies .....	5	▶ Kopiëren .....	18
▶ De opstart .....	6	Het dubben van bestanden door ze te verbinden met een DVD-Recorder of Videorecorder .....	18
De batterijdoos opladen .....	6	▶ Overige .....	19
Greepafstelling .....	7	Gebruik van het Menu .....	19
De lensdop bevestigen (GZ-HM300) .....	7	Opneembare Tijd/Aantal beelden .....	20
Het instoppen van een SD-kaart .....	8	Probleemoplossing .....	21
Instelling van de klok .....	11	Opgelet .....	24
▶ Opnemen .....	13	Specificaties .....	26
Video-opname .....	13		
Opname Stilstaand Beeld .....	14		
▶ Geavanceerde Bewerkingen Aanleren			
Gebruik de "Uitgebreide gebruikshandleiding" op uw PC om meer te weten te komen over de geavanceerde bewerkingen.			

■ Ga naar het volgende adres op uw PC

<http://manual.jvc.co.jp/index.html/>

## Het toebehoren controleren

AC-Adapter  
AP-V30E \*1

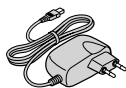

Batterijdoos  
BN-VG114E

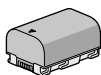

USB-Kabel  
(Type A - Mini-Type B)



AV-Kabel

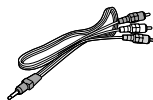

CD-ROM \*2



Beknopte  
gebruiksaanwijzing  
(deze handleiding)

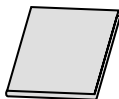

- Onderdeekabel  
(GZ-HM330)
- Lensdop  
(GZ-HM300)

- SD-kaarten worden afzonderlijk verkocht.  
Voor details over de kaarttypen die in deze eenheid kunnen gebruikt worden,  
raadpleeg pag. 9.

\*1 Zorg bij overzees gebruik van de AC-adapter voor een commercieel beschikbare  
omvormstekker voor het te bezoeken land of regio.

\*2 Voor het gebruik van de CD-ROM, zie het hoofdstuk "De meegeleverde software  
installeren" in de "Uitgebreide gebruikshandleiding".

# Namen van Onderdelen en Functies

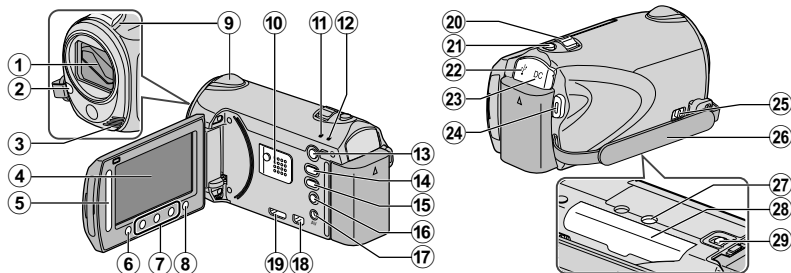

- ① Lens/Lensklep \*
- ② Licht \*
- ③ Stereo-microfoon
- ④ LCD-scherm  
Zet de stroom aan/uit via openen en sluiten.
- ⑤ Schuiver  
Selecteert een beeld of een item.
- ⑥ Knop  
Bevestigt het geselecteerde beeld of item.
- ⑦ Bewerkingknoppen  
Functioneert verschillend naargelang de bewerking.
- ⑧ (menu) Knop (pag. 19)
- ⑨ Camerasensor
- ⑩ Luidspreker
- ⑪ ACCESS (Toegangs-) lamp  
Licht op/knippert tijdens het opnemen of afspelen.
- ⑫ POWER/CHARGE (Stroom-/Oplaad-) lamp (pag. 6)
- ⑬ (Speel-/Opnamemodus)-knop  
Schakelt tussen opname- en afspeelmodi.
- ⑭ (Video/Stilstand Beeld-) knop  
Schakelt tussen de modi video en stilstand beeld.
- ⑮ UPLOAD/EXPORT\* (Upload/ Exporteren naar iTunes\*) Knop  
Opnemen : Neemt video's op in YouTube™- of iTunes\*- formaat.

- Afspelen : Wijzigt de video in YouTube™- of iTunes\*- formaat.
- ⑯ (Stroom-/Informatie-) knop  
Opnemen : Geeft de resterende tijd en het batterijvermogen weer tijdens het doorlopend opnemen.  
Afspelen : Toont bestandsinformatie.  
Druk en hou ingedrukt voor het aan-/ uitzetten van de stroom terwijl het LCD-scherm open staat.
- ⑰ AV-Terminal (pag. 16, pag. 18)
- ⑱ COMPONENT (Component) Connector (pag. 16)
- ⑲ HDMI Mini Connector (pag. 16)
- ⑳ Inzoom-/Volumeknop (pag. 13, pag. 15)
- ㉑ SNAPSHOT (Opname Stilstand Beeld) Knop (pag. 14)
- ㉒ USB-Terminal
- ㉓ DC-Terminal (pag. 6)
- ㉔ START/STOP (Video-Opname) Knop (pag. 13)
- ㉕ Knopje om draagriem vrij te maken
- ㉖ Draagriem (pag. 7)
- ㉗ Montagegatje voor Statief
- ㉘ Gleuf voor SD-kaarten (pag. 8)
- ㉙ Knopje om de Batterij vrij te maken (pag. 6)

\* Alleen voor GZ-HM330.

## De batterijdoos opladen

### 1 De batterijdoos vastmaken.

\* De batterijdoos is niet opgeladen bij de aankoop.

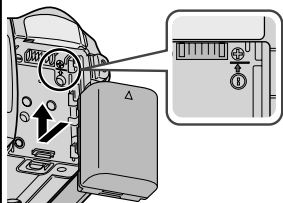

- Plaats de bovenkant van de batterij met het merk op deze eenheid en schuif het zover erin tot de batterij op zijn plaats klikt.

### 2 Verbind de DC-terminal.

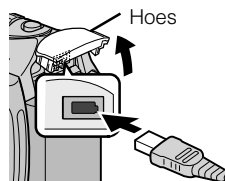

Oplaadlampje

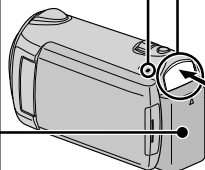

AC-Adapter  
Naar AC-stopcontact  
(110 V tot 240 V)

### ■ Om de batterijdoos los te maken

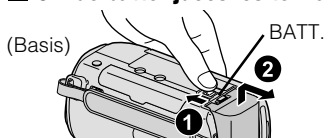

(Basis)

### 3 Steek de stroom in.

Oplaadlampje



Bezig met opladen:  
Knippert  
Het opladen is ten einde:  
Gaat uit

### LET OP

Zorg ervoor dat u JVC-batterijdoos gebruikt.

- Indien u andere batterijdoos gebruikt buiten de JVC-batterijdoos, kunnen de veiligheid en de prestaties niet gegarandeerd worden.
- Oplaadtijd: Ongeveer 2 u 30 min (met de meegeleverde batterijdoos)
- \* De oplaadtijd geldt als de het apparaat wordt gebruikt bij 25°C. Als de batterijdoos opgeladen wordt buiten de kamertemperatuur van 10°C - 35°C, kan het zijn dat het opladen langer zal duren of dat het gewoon niet zal starten. De opneembare en afspeelbare tijd kunnen ook korter zijn onder bepaalde gebruiksomstandigheden, bijvoorbeeld bij een lage temperatuur.

# Greepafstelling

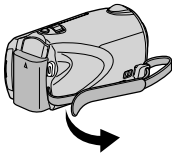

① Trek de riem naar achteren

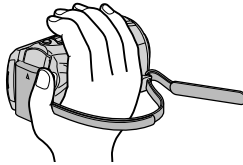

② Pas de lengte aan

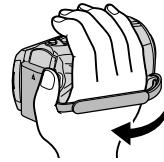

③ Bevestig de riem

## Gebruiken als handriem

Verwijder het riempje en bevestig het in een lus rond uw pols. Druk op ① en trek terwijl aan ②, en verwijder het riempje.

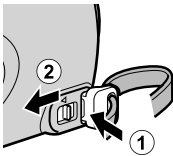

Ingedrukt houden

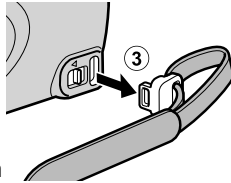

③

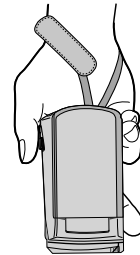

- Steek bij het bevestigen van de handriem ③ in tot het op zijn plaats klikt.

## De lensdop bevestigen (GZ-HM300)

De lens kan beschadigd raken als dit apparaat wordt bewaard zonder dat de lensdop is bevestigd.

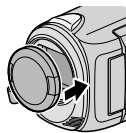

### LET OP

- Let erop dat u de lensdop niet verliest.

# Het instoppen van een SD-kaart

## ■ GZ-HM330 (Modellen met Intern Geheugen)

Wanneer er een commercieel beschikbare SD-kaart ingestopt wordt, kunnen er nog steeds onophoudelijk opnames gemaakt worden op de kaart wanneer de resterende opnametijd op het intern geheugen afloopt.

1 Sluit het LCD-scherm.

(Basis)

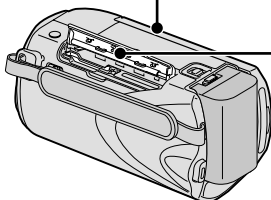

\* Zet de stroom van deze eenheid uit alvorens een kaart in te stoppen of te verwijderen.

2 Open de hoes.

3 Het instoppen van een SD-kaart.

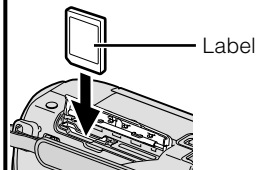

## ■ GZ-HM300 (Modellen met Dual Slot)

Voer een commercieel beschikbare SD-kaart in alvorens op te nemen.

Deze eenheid komt met twee SD-kaartgleuven. Wanneer er twee SD-kaarten ingevoerd zijn, kunnen de opnames gewoon verdergaan op de andere kaart ook al is er een kaart vol.

1 Sluit het LCD-scherm.

(Basis)

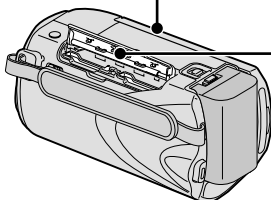

\* Zet de stroom van deze eenheid uit alvorens een kaart in te stoppen of te verwijderen.

2 Open de hoes.

3 Plaats een SD-kaart in gleuf A.

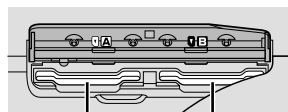
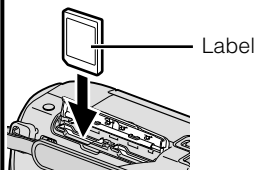

Gleuf A

Gleuf B



## ■ De kaart verwijderen

Druk de kaart eenmaal naar binnen en trek het vervolgens recht eruit.

(Basis)

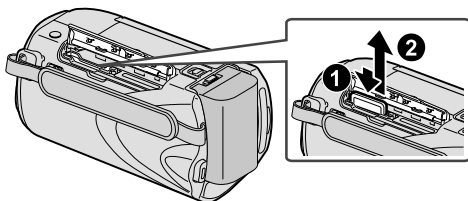

### OPMERKING

Bewerkingen worden bevestigd op de volgende SD-kaarten.

Fabrikant	Panasonic, TOSHIBA, SanDisk, ATP
Video	Klasse 4 of hogere compatibele SDHC-kaart (4 GB tot 32 GB)
Stilstaand beeld	SD-kaart (256 MB tot 2 GB), SDHC-kaart (4 GB tot 32 GB)

- Indien u andere kaarten gebruikt dan deze hierboven aangegeven, kan dit leiden tot mislukte opnames of gegevensverlies.

## ■ Het gebruik van een SD-kaart

Opnemen en terug afspelen kan uitgevoerd worden op een kaart wanneer "OPN. MEDIA V. VIDEO" of "OPN. MEDIA V. FOTO" van media-instellingen op "SD-KAART" ingesteld is. (alleen GZ-HM330)

- Stel voor GZ-HM300 "VIDEOSLOT SELECTEREN" of "BEELDSLOT SELECTEREN" in op "SLOT A" of "SLOT B".

- ① Toon het menu.

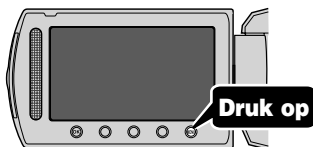

- ② Selecteer "INSTELLINGEN MEDIA" en druk op **OK**.



- ③ Selecteer "OPN. MEDIA V. VIDEO" of "OPN. MEDIA V. FOTO", en druk op **OK**.



- ④ Selecteer "SD-KAART" en druk op **OK**.



## ■ Het gebruik van SD-kaarten die gebruikt werden in andere toestellen

Formateer (initialiseer) de kaart m.b.v. "SD-KAART FORMATTEREN" van media-instellingen.

**Alle gegevens op de kaart zullen bij het formatteren verwijderd worden. Kopieer alle bestanden op de kaart naar een PC alvorens te formatteren.**

- ① Druk op **MENU** om het menu te zien.

- ② Selecteer "INSTELLINGEN MEDIA" met de schuiver en druk op **OK**.

- ③ Selecteer "SD-KAART FORMATTEREN" en druk op **OK**.



- ④ (alleen GZ-HM300) Selecteer de gleuf waarin de te formatteren kaart is geplaatst en druk op **OK**.



- ⑤ Selecteer "BESTAND" en druk op **OK**.



- ⑥ Selecteer "JA" en druk op **OK**.

- ⑦ Druk na het formatteren op **OK**.

# Instelling van de klok

- 1** Open het LCD-scherm.

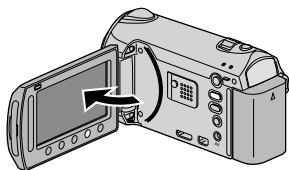

- De eenheid gaat aan. Wanneer de LCD-monitor gesloten wordt, wordt de eenheid uitgeschakeld.

- 2** Selecteer "JA" (YES) en druk op **OK** wanneer "STEL DATUM/TIJD IN!" (SET DATE/TIME!) wordt weergegeven.

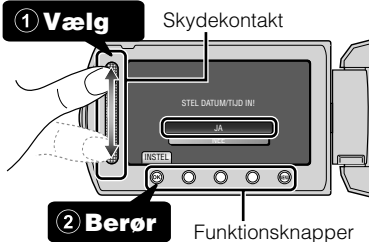

- Schuif langs de schuiver om te selecteren, druk vervolgens op de beweringsknoppen om in te stellen.

- 3** Stel de datum en de tijd in.



- Gebruik de schuiver om het jaar, de maand, de dag, het uur en de minuut aan te passen.
- Druk op de beweringsknoppen "←" / "→" om de cursor te bewegen.

- 4** Na het instellen van de datum en de tijd, druk op **OK**.

- 5** Selecteer de regio waarin u woont en druk op **OK**.

- De stadsnaam en het tijdsverschil worden weergegeven.



## OPMERKING

- Druk met uw vingers op de schuiver en knoppen rond het scherm.
- De schuiver en de knoppen werken niet als u ze aanraakt met uw vingernagels of met handschoenen aan.
- De weergaves op het scherm werken niet, ook al raakt u ze aan.
- "STEL DATUM/TIJD IN!" (SET DATE/TIME!) wordt weergegeven wanneer u deze eenheid inschakelt nadat ze gedurende een lange periode niet is gebruikt. Laad deze eenheid gedurende meer dan 24 uur voor u de klok instelt. (pag. 6)

## ■ De klok opnieuw instellen

Stel de klok in met "KLOK INSTELLEN" uit het menu.

- 1 Toon het menu.

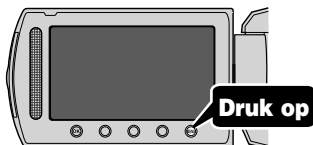

- 2 Selecteer "KLOK INSTELLEN" en druk op **OK**.



- 3 Selecteer "INSTELLING KLOK" en druk op **OK**.



- De erop volgende instellingsbewerkingen zijn dezelfde als de stappen 3 - 5 op de vorige pagina.

## ■ Het wijzigen van de taal op het scherm

De schermtaal kan gewijzigd worden.

- 1 Toon het menu.

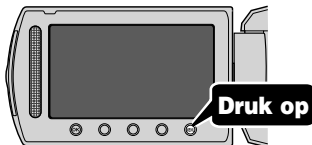

- 2 Selecteer "INSTELLINGEN WEERG" en druk op **OK**.



- 3 Selecteer "LANGUAGE" en druk op **OK**.



- 4 Selecteer de gewenste taal en druk op **OK**.
- 5 Druk op **MENU** om af te sluiten.

# Video-opname

Met behulp van de automatische modus kunt u opnemen zonder zich al te veel zorgen te maken over de insteldetails.

**Alvorens een belangrijke episode op te nemen, wordt het aangeraden eerst een testopname te doen.**

## 1 Open het LCD-scherm.

- Verwijder de lensdop (GZ-HM300).

## 2 Selecteer videomodus.



**Druk op**

## 3 Controleer of de opnamemodus **A** Automatisch is.

- Als de modus op **M** Manueel staat, druk dan op de **A/M** knop om dit te wijzigen.
- Telkens u drukt wordt de modus tussen manueel en automatisch omgeschakeld.



**Druk op**

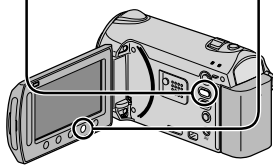
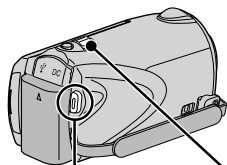

Inzoomen

## 4 Start met opnemen.

START /STOP

- Druk nog eens om te stoppen.



**Druk op**



(Grote hoek)



(Telefoto)

## ■ Aanwijzingen tijdens video-opname

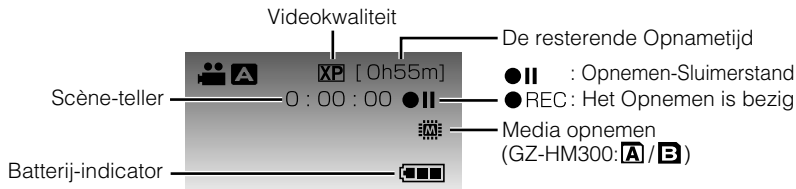

### OPMERKING

- De geschatte opnametijd van de meegeleverde batterijdoos bedraagt ongeveer 55 minuten (GZ-HM300: 1 uur). (pag. 20)

## Vermindering van het schudden van de camera (Video-opname)

Wanneer de beeldstabilisator ingesteld is, kan het schudden van de camera tijdens het opnemen effectief gereduceerd worden.

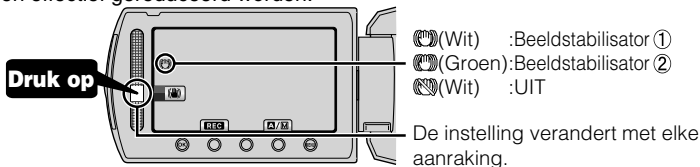

- ① : Vermindert het schudden van de camera onder normale opnameomstandigheden.
- ② : Vermindert op efficiëntere wijze het schudden van de camera bij de grote-hoekopname van heldere scènes. Alleen bij grote-hoekopnamen (ongev. 5x).

### OPMERKING

- Het wordt aanbevolen de beeldstabilisator op 'uit' te zetten wanneer u, met de eenheid op een statief, een opname maakt van een weinig bewegend voorwerp.
- Volledige stabilisatie kan onmogelijk zijn wanneer de camera overdreven veel schudt.

## Opname Stilstaand Beeld

**1** Selecteer stilstaand beeld-modus.

**Druk op**

**2** Stel de focus in op het voorwerp.

SNAPSHOT **Druk halfweg**

Licht groen op wanneer het scherp in beeld gebracht is

**3** Neem een stilstaand beeld.

SNAPSHOT **Druk volledig**

PHOTO Licht op bij het opnemen van het stilstaand beeld

### ■ Aanwijzingen tijdens de opname van het stilstaand beeld

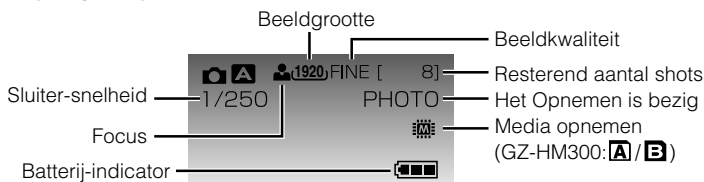

# Terug afspelen/Verwijderen van bestanden op deze eenheid

Selecteer en speel de opgenomen video's of stilstaande beelden af vanuit een indexscherm (thumbnail-weergave). De inhoud van de media die geselecteerd werd in media-instellingen (pag. 10) wordt weergegeven op het indexscherm.

1 Selecteer de weergavemodus.



**Druk op**

2 Selecteer video of stilstaand beeld-modus.



**Druk op**

3 Speel een bestand af.

1 **Selecteer** Media wordt afgespeeld



2 **Druk op**

- Druk op om te stoppen.

Volume-instelling tijdens het afspelen van video



## ■ Het verwijderen van ongewenste bestanden

1 **Selecteer**



2 **Druk op**

- Selecteer "JA" wanneer het bevestigingsbericht verschijnt en druk op .

## ■ Een stilstaand beeld opnemen tijdens het afspelen

Pauezer het afspelen en druk op de SNAPSHOT knop.

## ■ Handige bewerkingsknoppen tijdens het afspelen

Weergave	Tijdens de videoweergave	Tijdens de weergave van het stilstaand beeld
	Weergave/pauze	Start/pauze diareeks
	Stop (keert terug naar het thumbnail-scherm)	Stop (keert terug naar het thumbnail-scherm)
	Gaat verder naar de volgende video	Gaat verder naar het volgende stilstaand beeld
	Keert terug naar het begin van de scène	Keert terug naar het vorige stilstaand beeld
	Voorwaarts zoeken	-
	Achterwaarts zoeken	-
	Voorwaartse slow-motion	-
	Achterwaartse slow-motion	-

# Weergave op TV

## 1 Verbind met een TV.

Gelieve ook de bedieningshandleiding van de TV te raadplegen.

\*\* De aanbevolen onderdeelkabel is QAM1266-001.

- Druk op de Stroomknop (⏻) gedurende meer dan 2 seconden om deze eenheid uit te zetten.

### Een verbinding tot stand brengen met de HDMI-mini connector

Als u een HDTV gebruikt, kunt u afspelen in HD-kwaliteit door een verbinding te maken met de HDMI-terminal.

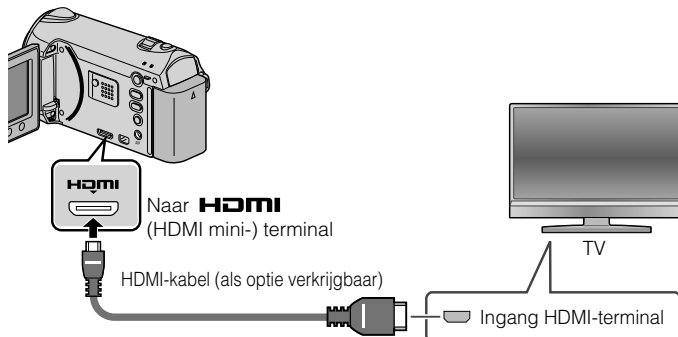

### Een verbinding tot stand brengen met de COMPONENT/AV-connector

Als u een HDTV gebruikt, kunt u afspelen in HD-kwaliteit door een verbinding te maken met de COMPONENT-terminal.

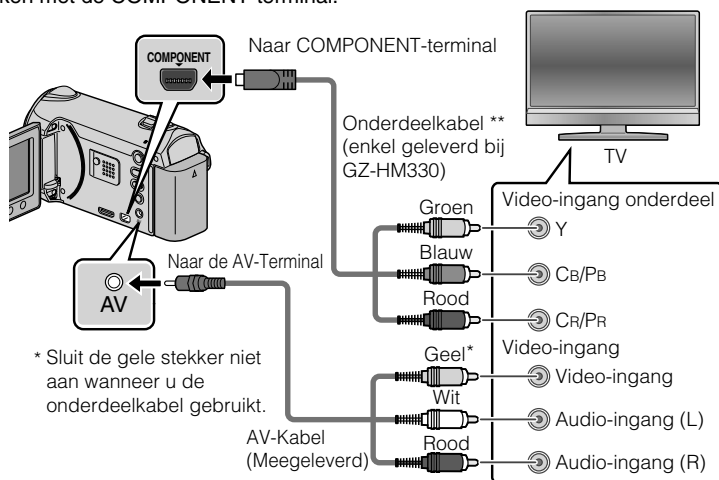



**2** De AC-adapter verbinden. (pag. 6)

- Deze eenheid wordt automatisch ingeschakeld wanneer de AC-adapter wordt verbonden.

**3** Selecteren van de TV-invoerschakelaar.**4** Speel een bestand af. (pag. 15)**■ Afspelen met datum-/tijdweergave**

Stel "WEERGAVE OP TV" in het verbindinginstellingenmenu in op "AAN".

Stel anders "WEERGAVE OP SCHERM" in het weergavemenu in op "ALLEEN DATUM WEERG.".

**■ Wanneer beelden onnatuurlijk lijken op TV**

Beelden verschijnen niet op TV zoals het moet.	<ul style="list-style-type: none"> <li>• Trek de kabel eruit en stop het er terug in.</li> <li>• Start deze eenheid opnieuw op door ze uit te schakelen en opnieuw in te schakelen.</li> </ul>
De afbeeldingen hebben een vreemde kleur.	<ul style="list-style-type: none"> <li>• Als de video werd opgenomen met de "x.v.Color" ingesteld op "AAN", zet dan de x.v.Kleurinstelling van de TV op 'aan'.</li> <li>• Pas het scherm van de TV dienovereenkomstig aan.</li> </ul>

**OPMERKING**

- Gelieve de TV-producent te contacteren ingeval u vragen of problemen hebt bij het instellen van de TV op de correcte Modus.
- Wij bevelen het gebruik aan van de Categorie 2 HDMI-kabel (Hogesnelheidskabel) om beelden te bekijken in een hogere beeldkwaliteit.

## Het dubben van bestanden door ze te verbinden met een DVD-Recorder of Videorecorder

U kunt video's dubben in standaardkwaliteit door verbinding te maken met een DVD-recorder of Videorecorder. Gelieve ook de bedieningshandleiding van de TV, DVD-recorder, Videorecorder, etc. te raadplegen.

### 1 Maak verbinding met een Video-/DVD-recorder.

- Druk op de Stroomknop (⏻) gedurende meer dan 2 seconden om deze eenheid uit te zetten.

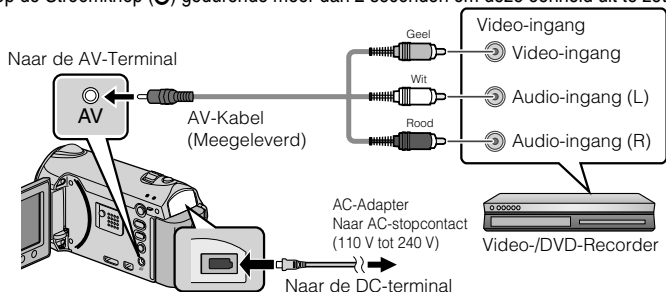

- Deze eenheid wordt automatisch ingeschakeld wanneer de AC-adapter wordt verbonden.

### 2 Selecteer de weergavemodus.

- Schakel deze eenheid in.

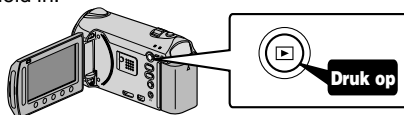

### 3 Voorbereiden op opname.

#### Voorbereiding op de TV en Video-/DVD-recorder

- Schakel om naar een compatibele externe invoer.
- Plaats een compatibele lege DVD of VHS om te dubben.



#### Voorbereiding op deze eenheid

- Stel "VIDEO-OUTPUT" in het verbindingsinstellingenmenu in op de breedte-hoogteverhouding ("4:3" of "16:9") van de in verbinding staande TV.
- Wilt u de datum toevoegen tijdens het dubben, stel "WEERGAVE OP TV" in het menu "INSTELLEN VERBINDING" in op "AAN". Stel "WEERGAVE OP SCHERM" in het weergavemenu in op "ALLEEN DATUM WEERG."

### 4 Start met opnemen.

- Start weergave op deze eenheid (pag. 15) en druk op de opnameknop op de recorder.
- Nadat de weergave voltooid is, stop het opnemen.

# Gebruik van het Menu

U kunt verschillende instellingen configureren m.b.v. het menu.

## 1 Toon het menu.

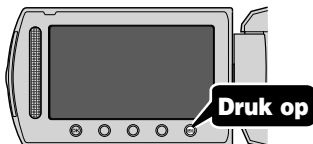

- Het menu verschijnt alnaargelang de modus die in gebruik is.

## 2 Selecteer het gewenste menu en druk op **OK**.



## 3 Selecteer de gewenste instelling en druk op **OK**.



### ■ Om het scherm te verlaten

Druk op **MENU** (verlaten).

### ■ Terugkeren naar het vorige scherm

Druk op **←**.

### ■ Het hulpbestand weergeven

Druk op **?**.

- Voor meer informatie over de instellingen, gelieve de Uitgebreide gebruikshandleiding te raadplegen.

## Informatie over klantondersteuning

Gebruik van deze software is toegestaan op basis van de voorwaarden van de softwarelicentie.

### JVC (voor vragen over deze eenheid)

Zorg dat u de volgende informatie bij de hand hebt wanneer u over deze software contact opneemt met het dichtstbijzijnde JVC kantoor of agentschap in uw land (zie JVC Worldwide Service Network op <http://www.jvc-victor.co.jp/english/worldmap/index-e.html>).

- Naam en model van het product, het serienummer, het probleem, de foutmelding
- PC (Fabrikant, model (Desktop/Laptop), CPU, OS, Geheugen (MB/GB), Beschikbare ruimte op de harddisk (GB))

Wij verzoeken u er notitie van te nemen dat, afhankelijk van het onderwerp, het enige tijd kan duren voordat wij op uw vragen kunnen reageren.

JVC kan geen vragen beantwoorden over de gewone bediening van uw PC, of vragen met betrekking specificaties of prestaties van het OS, andere applicaties of stuurprogramma's.

### Pixela (voor vragen over de bijgeleverde software)

Regio	Taal	Telefoonnummer
Verenigde Staten en Canada	Engels	+1-800-458-4029 (kosteloos)
Europa (het Verenigd Koninkrijk, Duitsland, Frankrijk en Spanje)	Engels/Duits/Frans/Spaans	+800-1532-4865 (kosteloos)
Andere Europese landen	Engels/Duits/Frans/Spaans	+44-1489-564-764
Azië (Filippijnen)	Engels	+63-2-438-0090
China	Chinees	10800-163-0014 (kosteloos)

Homepage: <http://www.pixela.co.jp/oem/jvc/mediabrowser/e/>

Kijk op onze website voor de laatste informatie en voor downloads.

Zie de Uitgebreide gebruikshandleiding voor meer informatie  
[http://manual.jvc.co.jp/index.html/](http://manual.jvc.co.jp/index.html)

# Opneembare Tijd/Aantal beelden

U kunt de video-opnametijd nagaan door op de  (Stroom-/Informatie-) knop te drukken.

## De geschatte video-opnametijd

Kwaliteit	Ingebouwd geheugen	SD-kaart/SDHC-kaart			
		4 GB	8 GB	16 GB	32 GB
UXP	40 m	20 m	40 m	1 u 20 m	2 u 40 m
XP	1 u	30 m	1 u	2 u	4 u
SP	1 u 25 m	44 m	1 u 28 m	2 u 56 m	5 u 52 m
EP	3 u 35 m	1 u 50 m	3 u 40 m	7 u 20 m	14 u 40 m

- Ingebouwd geheugen is enkel van toepassing op GZ-HM330.
- De geschatte opnametijd is slechts een richtsnoer. De uiteindelijke opnametijd kan korter zijn naargelang de omgeving waarin de beelden gemaakt worden.

## Geschatte aantal stilstaande beelden (Eenheid: aantal opnames)

Beeldgrootte / -kwaliteit		Ingebouwd geheugen	SD-kaart/SDHC-kaart							
			256 MB	512 MB	1 GB	2 GB	4 GB	8 GB	16 GB	32 GB
16:9	1920 x 1080 / SCHERP	8260	260	510	1030	2100	4140	8330	9999	9999
	1920 x 1080 / STANDAARD	9999	410	810	1620	3210	6310	9999	9999	9999
4:3	1440 x 1080 / SCHERP	9999	340	680	1360	2770	5450	9999	9999	9999
	1440 x 1080 / STANDAARD	9999	540	1070	2140	4360	8570	9999	9999	9999
	640 x 480 / SCHERP	9999	1690	3330	6670	9999	9999	9999	9999	9999
	640 x 480 / STANDAARD	9999	3050	5990	9999	9999	9999	9999	9999	9999

- Er kunnen tot 9999 stilstaande beelden opgenomen worden op SD-kaarten met een capaciteit van tenminste 16 GB (ongeacht de beeldgrootte en -kwaliteit).

## Geschatte Opnametijd (Met gebruik van de batterij)

Batterijdoos	Oplaadtijd bij benadering	Effectieve Opnametijd	Doorlopende Opnametijd
BN-VG114E	2 u 30 m	55 m (1 u*)	1 u 40 m (1 u 45 m*)
BN-VG121E	3 u 30 m	1 u 25 m (1 u 30 m*)	2 u 30 m (2 u 40 m*)

\* Alleen voor GZ-HM330.

- Het bovenstaande zijn waarden wanneer de "LICHT" ingesteld is op "UIT" en "MONITOR ACHTERLICHT" ingesteld is op "STANDAARD".
- De effectieve opnametijd kan korter zijn als de inzoomfunctie gebruikt wordt of als de opnames voortdurend gestopt worden. (Het wordt aangeraden voor batterijdozen te zorgen die klaar zijn voor drie keer de verwachte opnametijd.)
- Wanneer de levensduur van de batterij ten einde is, wordt de opnametijd korter zelfs al is de batterijdoos volledig opgeladen. (Vervang de batterijdoos door een nieuwe.)

# Probleemoplossing

Gelieve alvorens onderhoud aan te vragen de volgende grafiek of het hoofdstuk "Probleemoplossing" te raadplegen in de Gedetailleerde Gebruikersgids.

Indien de oplossingen aangegeven in de grafiek niet leiden tot een oplossing van het probleem, raadpleeg dan uw dichtstbijzijnde JVC-dealer of JVC-dienstencentrum voor instructies. Raadpleeg ook de FAQ van nieuwe producten op de website van JVC.

Gelieve ook de Q&A informatie over nieuwe producten te raadplegen op de website van JVC (<http://www.jvc.com>).



Deze eenheid is een apparaat dat wordt bestuurd door een microcomputer.

Elektrostatische ontladingen, externe ruis en interferentie (van een TV, een radio enz.) belemmeren mogelijk de goede werking ervan. Stel in dat geval de eenheid opnieuw in.

## ■ Stel deze eenheid opnieuw in wanneer het niet naar behoren functioneert of wanneer "Fout ..." op het scherm verschijnt.

- ① Zet de stroom uit. (Sluit het LCD-scherm.)
- ② Verwijder de AC-adapter en batterijdoos uit deze eenheid, maak ze terug vast en zet de stroom opnieuw aan.

## Probleemoplossing

	Probleem	Actie	Pagina
Stroom	POWER/CHARGE het lampje begint te knipperen wanneer het scherm gesloten wordt.	<ul style="list-style-type: none"><li>• De batterijdoos wordt opgeladen.</li></ul>	6
	Er kan niet opgenomen worden/er kunnen geen snapshots worden gemaakt.	<ul style="list-style-type: none"><li>• Controleer de  modus.</li><li>• Stel in op de opnamemodus met de  knop.</li></ul>	13 15
Opnemen	Het opnemen stopt vanzelf.	<ul style="list-style-type: none"><li>• Voer een commercieel beschikbare SD-kaart in.</li><li>• Het opnemen stopt automatisch na 12 uur non-stop opnemen.</li><li>• Er is geen ruimte meer op het medium dat wordt gebruikt voor het opnemen. Stel om een doorlopende opname te verzekeren "NAADLOZE OPNAME" in op "AAN" voor u de opname start. De eenheid schakelt over op een ander medium en neemt doorlopend op zonder frameverlies.</li></ul>	8 - -

De opstart

Opnemen

Afspelen

Kopiëren

Overige

Geen datum-/tijdweergave.	▶	<ul style="list-style-type: none"> <li>• Stel anders "WEERGAVE OP SCHERM" in het weergavemenu in op de gepaste instelling.</li> </ul>	-
De klank of de video is onderbroken.	▶	<ul style="list-style-type: none"> <li>• Soms wordt het afspelen onderbroken in het verbindingsdeel tussen twee scènes. Dit is geen defect.</li> </ul>	-
Kan geen opgenomen video vinden.	▶	<ul style="list-style-type: none"> <li>• Selecteer "AFSP. ANDER BESTAND" en zoek de video op het indexscherm. (Videobestanden met beschadigde beheersinformatie kunnen worden afgespeeld.)</li> <li>• Groepsweergave- en datumzoekfuncties annuleren.</li> <li>• Wijzig de instelling in "OPN. MEDIA V. VIDEO" of "OPN. MEDIA V. FOTO". (Bestanden op andere media worden niet weergegeven.)</li> </ul>	- - -
De afbeeldingen hebben een vreemde kleur.	▶	<ul style="list-style-type: none"> <li>• De witbalans was niet correct afgesteld tijdens het opnemen.</li> <li>• Als de video werd opgenomen met de "x.v.Color" ingesteld op "AAN", wijzig dan de instelling naar wens op TV.</li> <li>• Stel "EFFECT" in op "UIT".</li> </ul>	- - -
De lamp knippert niet wanneer de batterijdoos aan het opladen is.	▶	<ul style="list-style-type: none"> <li>• Ga het resterende batterijvermogen na. (Wanneer de batterijdoos volledig opgeladen is, knippert het lampje niet.)</li> <li>• Wanneer er opgeladen wordt in ofwel een hete dan wel een koude omgeving, zorg er dan voor dat de batterij opgeladen wordt binnen het toegelaten temperatuurbereik. (Anders kan door het opladen de batterijdoos niet langer beschermd zijn.)</li> </ul>	13 6
De schuiver en de bewerkingsknoppen werken niet.	▶	<ul style="list-style-type: none"> <li>• Verwijder handschoenen, indien van toepassing.</li> <li>• Raak de schuiver en de knoppen met uw vingers aan om een bewerking uit te voeren. (Ze functioneren niet als u ze aanraakt met uw vingernagels of pentoppen.)</li> </ul>	- -
Deze eenheid wordt warm.	▶	<ul style="list-style-type: none"> <li>• Dit is geen defect. (Deze eenheid kan warm worden wanneer het gedurende lange tijd gebruikt werd.)</li> </ul>	-
Sommige functies kunnen niet worden gebruikt bij het afspelen van een back-up BD/DVD via een BD/DVD-brander die op deze eenheid is aangesloten. (alleen GZ-HM330)	▶	<ul style="list-style-type: none"> <li>• De volgende functies kunnen niet worden gebruikt voor een back-up BD/DVD. Bij het afspelen van video: <ul style="list-style-type: none"> <li>- Zoeken in index op datum</li> <li>- Weergave-effecten</li> </ul> </li> <li>• Bij afspelen van stilstaand beeld: <ul style="list-style-type: none"> <li>- Weergave-effecten</li> </ul> </li> </ul>	-

Bij een verbinding met de HDMI-kabel wordt het beeld of geluid niet goed weergegeven op de TV.

- Het beeld of het geluid wordt mogelijk niet goed weergegeven op de TV afhankelijk van de TV die is aangesloten. Voer in dergelijke gevallen de volgende bewerkingen uit.
  - ① Trek de HDMI-kabel uit en steek deze terug in.
  - ② Zet deze eenheid uit en zet ze terug aan.

De HDMI-CEC-functies werken niet goed en de TV werkt niet in combinatie met deze eenheid.

- Sommige TV's kunnen anders werken, afhankelijk van de specificaties, ook al zijn ze compatibel met HDMI-CEC. Daarom kan er geen garantie worden gegeven dat de HDMI-CEC-functie van deze eenheid werkt in combinatie met alle TV's. Stel in dergelijke gevallen "HDMI REGELING" in op "UIT".

## Waarschuwingindicaties

Waarschuwingindicaties	Actie	Pagina
FOUT BIJ OPNAME	<ul style="list-style-type: none"> <li>• Zet deze eenheid uit en zet ze terug aan.</li> </ul>	-
SCÈNE NIET ONDERSTEUND (Video)/ ONBEKEND BESTAND! (Stilstaand beeld)	<ul style="list-style-type: none"> <li>• Gebruik een bestand dat met deze eenheid opgenomen werd. (Het is mogelijk dat bestanden die opgenomen werden met andere toestellen niet afspeelbaar zijn. Indien het bestand met deze eenheid werd opgenomen, wil dit zeggen dat het beschadigd is.)</li> </ul>	-
BACKUP OPNAMEDATA REGELMATIG OP PC OF DISK	<ul style="list-style-type: none"> <li>• Maak een verbinding met en kopieer uw gegevens naar een PC.</li> </ul>	-
OPGENOMEN DATA TE KLEIN OM TE WORDEN OPGESLAGEN	<ul style="list-style-type: none"> <li>• Als een video-opname wordt gestopt bij een weergegeven opnametijd van "0:00:00:17" en lager, kan de video niet worden opgeslagen.</li> </ul>	-
FOUT GEHEUGENKAART!	<ul style="list-style-type: none"> <li>• Zet deze eenheid uit en zet ze terug aan.</li> <li>• Verwijder de AC-adapter en de batterijdoos, en verwijder de SD-kaart en steek deze terug in.</li> <li>• Verwijder het vuil uit de terminals van de SD-kaart.</li> <li>• Formateer de SD-kaart door "SD-KAART FORMATTEREN" uit te voeren in het menu media-instellingen. (Alle gegevens worden gewist.)</li> </ul>	- - - -
CONTROLEER LENS BESCHERMING	<ul style="list-style-type: none"> <li>• Verschijnt gedurende 5 seconden nadat de stroom is ingeschakeld als de lensdop is aangebracht of als het donker is.</li> </ul>	-

De opstart

Opnemen

Afspelen

Kopiëren

Overige

# Opgelet

## Accu's

De meegeleverde accu is een lithium-ion accu. Lees de volgende aanwijzingen voordat u de meegeleverde accu of een los verkrijgbare accu gaat gebruiken:

### Contactpunten

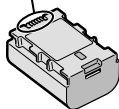

- **Voorkom als volgt risicovolle situaties**
  - ... **niet** in brand steken.
  - ... **voorkom** kortsluiting van de contactpunten. Houd het toestel uit de buurt van metalen objecten wanneer u het niet gebruikt. Vervoer de batterij in een plastic zakje.
  - ... **niet** aanpassen of demonteren.
  - ... **niet** blootstellen aan temperaturen boven de 60°C, aangezien de accu hierdoor oververhit kan raken, kan ontploffen of vlam kan vatten.
  - ... gebruik alleen de opgegeven laders.
- **Voorkom schade en verleng de levensduur**
  - ... vermijd onnodige schokken.
  - ... laad op in het temperatuurbereik van 10°C tot 35°C. Bij lagere temperaturen duurt het opladen langer, of in sommige gevallen stopt het opladen geheel. Bij hogere temperaturen wordt het opladen niet voltooid, of in sommige gevallen stopt het opladen geheel.
  - ... bewaar de accu op een koele, droge plaats. Langdurige blootstelling aan hoge temperaturen vergroot de natuurlijke ontlading en verkort de levensduur.
  - ... laad en onlaad de accu elke zes maanden volledig als u de accu gedurende lange tijd niet gebruikt.
  - ... verwijder de accu uit de lader of de ingeschakelde camera wanneer u die niet gebruikt, aangezien sommige apparaten ook stroom gebruiken als ze zijn uitgeschakeld.

## Opnamemedium

- **Volg vooral goed de aanwijzingen om te voorkomen dat uw opgenomen materiaal verloren gaat of beschadigd raakt.**
  - Buig het opnamemedium niet of laat het niet vallen, oefen er geen grote druk op uit en stel het niet bloot aan schokken en trillingen.
  - Laat geen waterspetters op het medium komen.
  - Gebruik of vervang het opnamemedium niet op plaatsen waar een sterke statische elektriciteit heerst of in een krachtig elektrisch veld en berg het ook niet op onder dergelijke omstandigheden.
  - Zet de camera niet uit en verwijder niet de accu of de wisselstroomadapter tijdens het maken of afspelen van opnamen of tijdens een andere lees- of schrijfactie van het opnamemedium.
  - Breng het opnamemedium niet in de buurt van objecten die een krachtig magnetisch veld hebben of die krachtige elektromagnetische golven uitzenden.
  - Berg het opnamemedium niet op op plaatsen waar een hoge temperatuur of hoge luchtvochtigheid heerst.
  - Raak de metalen delen niet aan.

## LCD-scherm

- **Voorkom beschadiging van het LCD-scherm, doe het volgende vooral NIET**
  - ... hard tegen het scherm duwen of stoten.
  - ... de camera op het LCD-scherm neerleggen.
- **Zo kunt u de levensduur verlengen**
  - ... wrijf het LCD-scherm niet met een ruwe doek.



## De camera zelf

### ● Om veiligheidsredenen mag u het volgende NIET DOEN

- ... het camerahuis openmaken.
- ... het toestel demonteren of aanpassen.
- ... brandbare stoffen, water of metalen objecten in het toestel laten binnendringen.
- ... de accu verwijderen of de stroomtoevoer onderbreken terwijl de camera aanstaat.
- ... de accu in de camera laten terwijl u de camera niet gebruikt.
- ... open vuur, zoals een brandende kaars, op het toestel zetten.
- ... het toestel nat laten worden.
- ... ervoor zorgen dat er stof of metalen voorwerpen aan de stekker of een stopcontact blijven hechten.
- ... voorwerpen in de camera steken.

### ● Gebruik de camera NIET

- ... op plaatsen die erg vochtig of stoffig zijn.
- ... op plaatsen met roet of stoom, bijvoorbeeld in de buurt van een gasfornuis.
- ... in de buurt van een TV-toestel.
- ... in de buurt van apparaten die een sterk magnetisch of elektrisch veld opwekken (luidsprekers, TV-radio-antennes, enz.).
- ... op plaatsen met een extreem hoge (meer dan 40°C) of extreem lage (minder dan 0°C) temperatuur.

### ● Laat de camera NIET achter

- ... op plaatsen waar het meer dan 50°C is.
- ... op plaatsen waar de vochtigheid bijzonder laag (minder dan 35%) of bijzonder hoog (meer dan 80%) is.
- ... in direct zonlicht.
- ... in een afgesloten auto (in de zomer).
- ... in de buurt van een verwarmingstoestel.
- ... hoog bovenop bijvoorbeeld een TV-toestel.  
Als u het toestel hoog neerlegt met een kabel eraan vast kan de kabel bekneld raken en het toestel op de grond vallen.

### ● Bescherm de camera als volgt

- ... laat het toestel niet nat worden.
- ... laat het toestel niet vallen en sla er niet mee tegen harde voorwerpen.
- ... stel het toestel wanneer u het vervoert niet bloot aan schokken of overmatige trillingen.
- ... richt de lens niet gedurende lange tijd op bijzonder lichte voorwerpen.
- ... stel de lens niet aan direct zonlicht bloot.
- ... zwaai de camera niet in het rond wanneer u de polsriem gebruikt.
- ... zwaai de zachte cameratas niet in het rond met de camera erin.
- ... zet de camera niet op plaatsen waar het stoffig of zanderig is, zoals het strand.

- Om te voorkomen dat de camera valt,
  - Houd de handgreep stevig vast.
  - Indien u de camera met een statief gebruikt, dient u de camera goed op het statief te bevestigen. Als de camera valt, kunt u zich bezeren en de camera kan beschadigd raken. Indien een kind de camera gebruikt, dient er ouderlijk toezicht te zijn.

Geachte klant,

[Europese Unie]

Dit apparaat voldoet aan de geldende Europese normen en richtlijnen inzake elektromagnetische compatibiliteit en elektrische veiligheid.

De Europese vertegenwoordiger van Victor Company of Japan Limited is:  
JVC Technical Services Europe GmbH  
Postfach 10 05 04  
61145 Friedberg  
Duitsland

De opstart

Opnemen

Afspelen

Kopiëren

Overige

# Specificaties

Camera		
Modelnaam	GZ-HM330	GZ-HM300
Stroomtoevoer	M.b.v. een AC-adapter: DC 5,2 V, M.b.v. batterijdoos: DC 3,6 V	
Stroomverbruik	2,7 W (als "LICHT" is ingesteld op "UIT" en "MONITOR ACHTERLICHT" is ingesteld op "STANDAARD")	2,6 W (als "LICHT" is ingesteld op "UIT" en "MONITOR ACHTERLICHT" is ingesteld op "STANDAARD")
Afmetingen (B x H x D)	52 mm x 62 mm x 110 mm (met uitzondering van de draagriem)	
Massa	Ongeveer 220 g (enkel camera), Ongeveer 260 g (met bijgeleverde batterijdoos)	Ongeveer 215 g (enkel camera), Ongeveer 255 g (met bijgeleverde batterijdoos)
Werkconfiguratie	Toegelaten werkingstemperatuur: van 0°C tot 40°C Toegelaten opslagtemperatuur: van -20°C tot 50°C Toegelaten werkingsvochtigheid: van 35 % tot 80 %	
Beeldopneemtoestel	1/4" 3.320.000 pixels (progressieve CMOS)	1/5,8" 1.370.000 pixels (progressieve CMOS)
Opnamegebied (Video)	(16:9) 1.160.000 tot 1.380.000 pixels (optische zoom)	(16:9) 750.000 tot 1.090.000 pixels (optische zoom)
Opnamegebied (Stilstaand beeld)	(4:3) 870.000 tot 1.040.000 pixels (16:9) 1.160.000 tot 1.380.000 pixels	(4:3) 560.000 tot 820.000 pixels (16:9) 750.000 tot 1.090.000 pixels
Lens	F1,8 tot F4,7, f= 3,0 mm tot 90,0 mm (35 mm omzetting: van 43,7 mm tot 1311 mm)	F1,8 tot F3,5 f= 3,0 mm tot 60,0 mm (35 mm omzetting: van 46,4 mm tot 928 mm)
Zoom (Video)	Optische zoom: Tot 30x Digitale zoom: Tot 200x	Optische zoom: Tot 20x Digitale zoom: Tot 200x
Zoom (Stilstaand beeld)	Optische zoom: Tot 30x	Optische zoom: Tot 20x
Video-opnameformaat	AVCHD standaard, Video: AVC/H.264, Audio: Dolby Digital (2ch)	
Opnameformaat stilstaand beeld	JPEG standaard	
Media opnemen	Intern geheugen (8 GB), SD/ SDHC-kaart (commercieel beschikbaar)	SD/SDHC-kaart (commercieel beschikbaar)
Klokbatteij	Herlaadbare batteij	
Connectors	HDMI	HDMI™ Mini Connector (V.1.3 met x.v.Colour™)
	Componentuitgang	Y, Pb, Pr componentuitgang Y: 1,0 V (p-p), 75 Ω Pb/Pr: 0,7 V (p-p), 75 Ω
	AV-uitgang	Video-uitgang: 1,0 V (p-p), 75 Ω Audio-uitgang: 300 mV (rms), 1 kΩ
	USB	Mini-USB type AB, compatibel met USB 2.0

**AC-Adapter (AP-V30E)\***

Stroomtoevoer	AC 110 V tot 240 V, 50 Hz/60 Hz
Uitgang	DC 5,2 V, 1,8 A
Toegelaten werkingstemperatuur	van 0°C tot 40°C (10°C tot 35°C tijdens het opladen)
Afmetingen (B x H x D)	78 mm x 34 mm x 46 mm (uitgezonderd kabel en AC-stekker)
Massa	Ongeveer 110 g

\* Zorg bij overzees gebruik van de AC-adapter voor een commercieel beschikbare omvormstekker voor het te bezoeken land of regio.

- De specificaties en uitzicht van dit product zijn onderhevig aan veranderingen, voor de verdere verbetering, en dit zonder voorafgaandelijke berichtgeving.

**De opstart****Opnemen****Afspelen****Kopiëren****Overige**

# Index

<b>A</b>	Aantal beelden .....	20		Kopie (Back-Up) .....	18
	AC-Adapter .....	6	<b>L</b>	LCD-scherm .....	24
	AV-Verbinding .....	16, 18	<b>M</b>	Menu-instellingen .....	19
<b>B</b>	Batterijdoos .....	6, 24	<b>O</b>	Opnamemedia voor het beeld .....	10
<b>D</b>	Datum-/Tijdsinstelling .....	11		Opneembare tijd .....	20
<b>F</b>	Formaat van de SD-kaart .....	10	<b>S</b>	SD-kaart .....	8, 20
<b>H</b>	Het bekijken van bestanden op TV .....	16	<b>T</b>	Taalinstelling .....	12
<b>K</b>	Klokafstelling .....	12	<b>V</b>	Verwijderen van bestanden .....	15
			<b>Z</b>	Zoom .....	13

# JVC

# JVC



LYT2147-003A-M

CÂMARA DE VÍDEO

## GZ-HM330SE/BE

## GZ-HM300SE

### *Guia Básico do Utilizador*

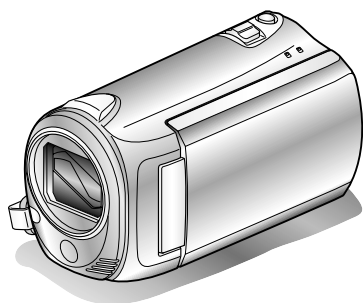

# Everio

#### Estimado cliente

Obrigado por ter adquirido este produto JVC.

Antes de o utilizar, por favor leia as Precauções de Segurança na P.2 e na P.24 para garantir uma utilização segura deste produto.

Algumas das características explicadas neste manual só se aplicam ao modelo identificado da câmara.

Este produto vem com um "Guia Básico do Utilizador" (este manual) e com um "Guia Detalhado do Utilizador".

Guia Detalhado do  
Utilizador



Explica as formas de gravação em diversas situações e as funcionalidades mais úteis.

■ **Aceda à página Web seguinte no seu PC**

<http://manual.jvc.co.jp/index.html/>



NEDERLANDS  
PORTUGUÊS  
РУССКИЙ  
УКРАЇНСЬКА

Iniciação

Gravação

Reprodução

Cópia

Outros

# Precauções de segurança

**AVISO: PARA EVITAR UM INCÊNDIO OU CHOQUE ELÉCTRICO NÃO EXPONHA A CÂMARA À CHUVA OU HUMIDADE.**

## **PRECAUÇÕES:**

- Para evitar um choque eléctrico, não abra a caixa. No interior da câmara não existem peças que possam ser reparadas pelo utilizador. As reparações só devem ser efectuadas por técnicos qualificados.
- Se não tencionar utilizar o adaptador CA durante muito tempo, desligue o cabo de alimentação da tomada de CA.

## **NOTAS:**

- A placa de especificações e as precauções de segurança encontram-se na base e/ou parte de trás da unidade principal.
- A placa do número de série encontra-se no transportador da bateria.
- As informações sobre a tensão e precauções de segurança do adaptador CA encontram-se nos lados superior e inferior respectivos.

Se instalar a câmara num armário ou numa prateleira, deixe espaço suficiente à sua volta para permitir uma boa ventilação (10 cm ou mais, de ambos os lados, em cima e em baixo).

Não tape os orifícios de ventilação.

(Se tapar os orifícios de ventilação com um jornal ou pano, etc. não deixa sair o calor.)

Não coloque objectos com chamas acesas, como velas em cima do equipamento.

Quando deitar fora as baterias, respeite o ambiente e cumpra os regulamentos ou leis locais sobre a maneira de se desfazer das baterias.

Não exponha a câmara a pingos ou salpicos.

Não utilize este equipamento numa casa de banho ou em locais onde haja água.

Não coloque recipientes com água ou líquidos (por exemplo, cosméticos ou remédios, vasos com flores, chávenas etc.), em cima do equipamento.

(Se deixar cair água ou líquidos para dentro do equipamento, pode provocar um incêndio ou choque eléctrico.)

Não aponte a objectiva para o sol. Se o fizer, pode ferir os olhos ou avariar os circuitos internos. Também há o risco de incêndio ou choque eléctrico.

## **PRECAUÇÃO!**

As notas abaixo referem situações que podem provocar ferimentos no utilizador e danos na câmara.

Se transportar ou pegar na câmara pelo ecrã LCD, pode deixá-la cair ou avariá-la.

Não utilize um tripé sobre uma superfície instável ou desnivelada. Pode inclinar-se e avariar gravemente a câmara.

## **PRECAUÇÃO!**

Não deve ligar os cabos (Áudio/Vídeo, S-Video, etc.) à câmara e deixá-la em cima de um televisor, pois se alguém tropeçar nos cabos a câmara pode cair e avariar-se.

## **AVISO:**

A ficha de alimentação deve permanecer prontamente utilizável.

- Retire imediatamente a ficha de alimentação se a câmara de vídeo funcionar de modo irregular.

## **AVISO:**

A bateria, a câmara com a bateria instalada, não devem ser expostos a calor excessivo, tal como luz solar directa, fogo ou semelhantes.

## Informação para os utilizadores acerca da eliminação de equipamento usado e pilhas



Produtos



Pilha

### Aviso:

O sinal Pb abaixo do símbolo para pilhas indica que esta pilha contém chumbo.

### [União Europeia]

Estes símbolos indicam que o equipamento eléctrico e electrónico e a pilha com este símbolo não devem ser eliminados com o restante lixo doméstico, no fim da vida útil. Em vez disso, os produtos devem ser entregues nos pontos de recolha aplicáveis para a reciclagem de equipamento eléctrico e electrónico assim como pilhas para tratamento, recuperação e reciclagem adequados, em conformidade com a legislação nacional e a directiva 2002/96/EC e 2006/66/EC. Ao eliminar estes produtos adequadamente, ajuda a conservar os recursos naturais e evita potenciais efeitos negativos no ambiente e saúde humana, que podiam ser causados por uma eliminação inapropriada destes produtos.

Para mais informação acerca dos pontos de recolha e reciclagem destes produtos, contacte a sua câmara municipal, serviço de recolha de lixo ou a loja onde adquiriu o produto.

De acordo com a legislação nacional, podem ser aplicadas multas devido à eliminação incorrecta destes resíduos.

### [Utilizadores profissionais]

Se pretende eliminar este produto, visite a nossa página na Internet <http://www.jvc.eu> para obter informação acerca da devolução do produto.

### [Outros países fora da União Europeia]

Estes símbolos só são válidos na União Europeia. Se pretende eliminar estes itens, faça-o de acordo com a legislação nacional aplicável ou outras regras do seu país para o tratamento de equipamento eléctrico e electrónico usado e pilhas.

## Lembre-se de que esta câmara só se destina a utilização por consumidores privados.

São proibidas todas as utilizações comerciais não autorizadas. (Mesmo que grave um evento como um espectáculo, actuação ou exibição para divertimento pessoal, tem de obter uma autorização prévia.)

### Marcas comerciais

- Os logótipos "AVCHD" e "AVCHD" são marcas comerciais da Panasonic Corporation e da Sony Corporation.
- x.v.Colour™ é uma marca comercial da Sony Corporation.
- HDMI é uma marca comercial da HDMI Licensing, LLC.
- Fabricado sob licença da Dolby Laboratories. Dolby e o símbolo de dois Ds são marcas comerciais da Dolby Laboratories.
- Windows® é uma marca registada ou uma marca comercial da Microsoft Corporation nos Estados Unidos e/ou outros países.
- Macintosh é uma marca comercial registada da Apple Inc.
- iTunes, iMovie e iPhoto são marcas comerciais da Apple Inc., registadas nos E.U.A. e em outros países.
- YouTube™ e o logótipo YouTube são marcas comerciais e/ou registadas da YouTube LLC.
- Outros produtos e nomes de empresas incluídos neste manual de instruções são marcas comerciais e/ou marcas registadas dos respectivos proprietários.

x.v.Colour  
HDMI  
HIGH DEFINITION MULTIMEDIA INTERFACE

## PRECAUÇÕES:

- Perigo de incêndio ou danos físicos se não forem usadas baterias aprovadas pela JVC. Deve usar apenas as baterias especificadas na página 20.
- Não puxe nem dobre a ficha adaptadora nem o cabo de CA, visto poder danificar o adaptador de CA.

## Faça uma cópia de segurança dos dados importantes que foram gravados

A JVC não será responsável por quaisquer dados perdidos. Recomenda-se que, para armazenamento, copie os seus dados importantes que foram gravados para um DVD ou outro suporte de gravação.

# Conteúdos

Precauções de segurança .....	2	▶ Reprodução .....	15
Conteúdos .....	4	Reproduzir/eliminar ficheiros nesta unidade .....	15
Verificar os acessórios .....	4	Reprodução na televisão .....	16
Nomes de peças e funções .....	5	▶ Cópia .....	18
▶ Iniciação .....	6	Copiar ficheiros ligando a câmara a um gravador de DVD ou videogravador .....	18
Carregar a bateria .....	6	▶ Outros .....	19
Ajuste de pega .....	7	Utilizar o menu .....	19
Colocar a tampa da objectiva (GZ-HM300) .....	7	Tempo gravável/número de imagens .....	20
Inserir um cartão SD .....	8	Resolução de problemas .....	21
Acertar relógio .....	11	Precauções .....	24
▶ Gravação .....	13	Especificações .....	26
Gravação de vídeo .....	13		
Gravação de imagem fixa .....	14		
▶ Conhecer as Funcionalidades Avançadas			

Utilize o “Guia Detalhado do Utilizador” no seu computador para saber mais sobre as funcionalidades avançadas.

## ■ Aceda ao endereço seguinte no seu PC

<http://manual.jvc.co.jp/index.html/>

# Verificar os acessórios

Adaptador de CA  
AP-V30E \*1

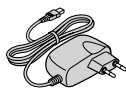

Bateria  
BN-VG114E

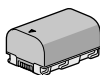

Cabo USB  
(Tipo A - Mini Tipo B)



Cabo AV

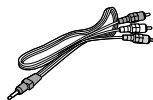

CD-ROM \*2



Guia Básico do Utilizador  
(este manual)

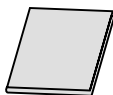

- Cabo do componente (GZ-HM330)
- Tampa da objectiva (GZ-HM300)

- Os cartões SD são vendidos separadamente.

Para mais detalhes sobre os tipos de cartões que podem ser utilizados nesta unidade, consulte a P.9.

\*1 Quando utilizar o adaptador de CA no estrangeiro, por favor prepare uma ficha adaptadora comercialmente disponível para o país ou região que irá visitar.

\*2 Para usar o CD-ROM, consulte a secção “Instalar o Software Fornecido” no “Guia Detalhado do Utilizador”.



# Nomes de peças e funções

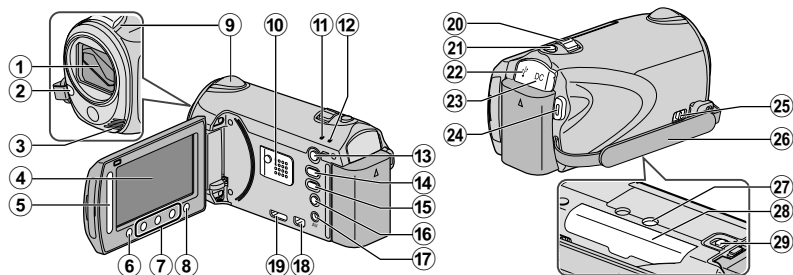

- ① Objectiva/Tampa da objectiva \*
- ② Luz \*
- ③ Microfone estéreo
- ④ Ecrã LCD  
Liga/desliga a câmara ao abrir e fechar.
- ⑤ Sensor  
Selecciona uma imagem ou objecto.
- ⑥ Botão **OK**  
Confirma a imagem ou objecto seleccionado.
- ⑦ Botões de Operação  
Funcionam de formas diferentes de acordo com a função a desempenhar.
- ⑧ Botão **Menu** (menu) ( P.19)
- ⑨ Sensor da câmara
- ⑩ Altifalante
- ⑪ Indicador Luminoso ACCESS (Acesso)  
Acende/fica intermitente durante a gravação ou reprodução.
- ⑫ POWER/CHARGE Indicador Luminoso (Alimentação/Em Carga) ( P.6)
- ⑬ Botão **Reproduzir/Gravar**  
Alterna entre os modos de gravação e reprodução.
- ⑭ Botão **Vídeo/Imagem Fixa**  
Alterna entre os modos de vídeo e imagem fixa.
- ⑮ Botão UPLOAD/EXPORT\* (carregar/exportar para iTunes\*)  
Gravação : Grava vídeos no formato YouTube™ ou iTunes\*.

- Reprodução : Muda o vídeo para o formato YouTube™ ou iTunes\*.
- ⑯ Botão **Alimentação/Informações**  
Gravação : Mostra o tempo de gravação e de bateria restante durante a gravação contínua.  
Reprodução : Exibe informação do ficheiro.  
Pressione e mantenha premido para ligar/desligar enquanto o ecrã LCD está aberto.
- ⑰ Terminal AV ( P.16, P.18)
- ⑱ Ficha COMPONENT (componente) ( P.16)
- ⑲ Mini-ficha HDMI ( P.16)
- ⑳ Selector de zoom/volume ( P.13, P.15)
- ㉑ Botão SNAPSHOT (gravação de imagem fixa) ( P.14)
- ㉒ Terminal USB
- ㉓ Terminal de CC ( P.6)
- ㉔ Botão START/STOP (gravação de vídeo) ( P.13)
- ㉕ Selector de remoção da pega de mão
- ㉖ Pega de mão ( P.7)
- ㉗ Orifício para fixação de tripé
- ㉘ Ranhura para cartão SD ( P.8)
- ㉙ Selector de remoção de bateria ( P.6)

\* Só para a GZ-HM330.

## Carregar a bateria

### 1 Insira a bateria.

\* A bateria não se encontra carregada no momento da compra.

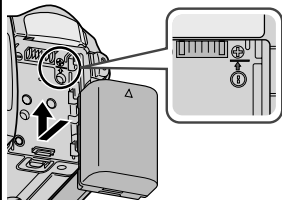

- Alinhe o topo da bateria com a marca indicada nesta unidade e faça-a deslizar até a bateria encaixar no devido lugar.

### ■ Remover a bateria

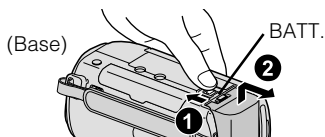

### 2 Ligue o terminal de CC.

Tampa

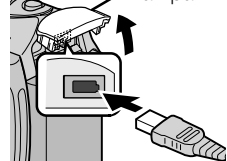

Indicador luminoso de carga

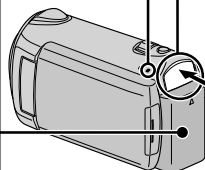

Adaptador de CA  
Ligar à saída de CA  
(de 110 V a 240 V)

### 3 Ligue a alimentação.

Indicador luminoso de carga

- Carga em curso:  
Fica intermitente
- Carga terminada:  
Apaga

### AVISO

**Certifique-se de que utiliza baterias JVC.**

- Se utilizar quaisquer outras baterias que não as baterias JVC, a segurança e o desempenho não podem ser garantidos.
- Tempo de carga: Aprox. 2 h 30 m (utilizando a bateria fornecida)
- \* O tempo de carga é real quando a unidade é utilizada a 25°C. Se a bateria for carregada fora do intervalo de temperatura ambiente de 10°C a 35°C, o processo de carga pode ser mais demorado ou pode não se iniciar. O tempo de gravação e de reprodução também podem ficar reduzidos devido a algumas condições de utilização, tais como baixa temperatura.

## Ajuste de pega

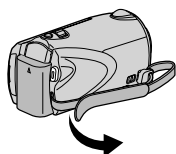

① Puxe a tira

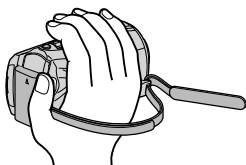

② Ajuste o comprimento



③ Coloque a tira

## Usar como uma faixa de mão

Retire a faixa e coloque-a à volta do seu pulso.  
Pressione ① e puxe ② para retirar a faixa.

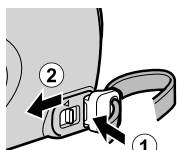

Manter pressionado

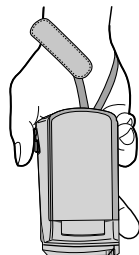
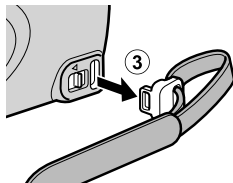

- Quando colocar a faixa de mão, introduza ③ até se ouvir a encaixar.

## Colocar a tampa da objectiva (GZ-HM300)

Podem ocorrer danos na lente se esta unidade for armazenada sem a tampa da objectiva colocada.

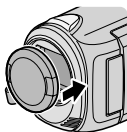

### AVISO

- Tenha cuidado para não perder a tampa da objectiva.

# Inserir um cartão SD

## ■ GZ-HM330 (modelos com memória interna)

Quando um cartão SD comercialmente disponível é inserido, as gravações continuam a poder ser efectuadas no cartão sem ter de parar quando se esgota o tempo de gravação na memória interna.

1 Feche o ecrã LCD.

(Base)

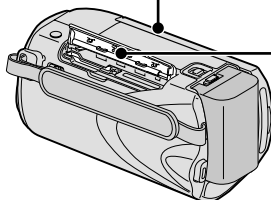

\* Desligue este aparelho antes de inserir ou remover um cartão.

2 Abra a tampa.

3 Insira um cartão SD.

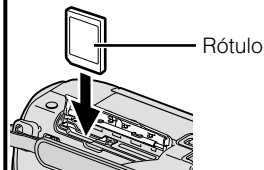

## ■ GZ-HM300 (Modelos com Ranhura Dupla)

Insira um cartão SD comercialmente disponível antes de realizar uma gravação. Este aparelho é fornecido com duas ranhuras para cartão SD. Quando são inseridos dois cartões SD, as gravações podem ser continuadas no outro cartão, mesmo que um dos cartões esteja cheio.

1 Feche o ecrã LCD.

(Base)

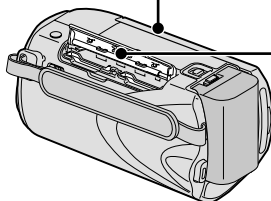

\* Desligue este aparelho antes de inserir ou remover um cartão.

2 Abra a tampa.

3 Insira um cartão SD na ranhura A.

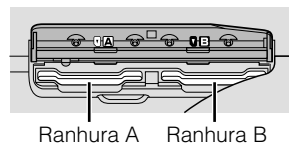
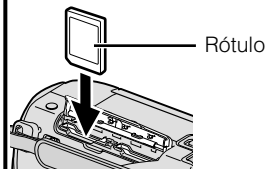

## ■ Remover o cartão

Pressione o cartão para dentro uma vez, depois puxe-o para fora a direito.

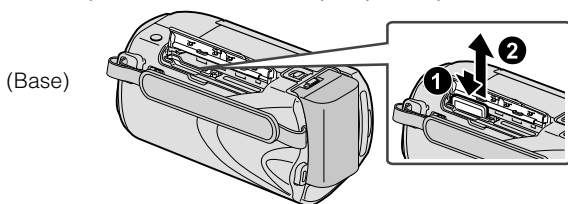

### NOTA

As operações são confirmadas nos seguintes cartões SD.

Fabricante	Panasonic, TOSHIBA, SanDisk, ATP
Vídeo	Cartão SDHC compatível com a classe 4 ou superior (4 GB a 32 GB)
Imagem Fixa	Cartão SD (256 MB a 2 GB), cartão SDHC (4 GB a 32 GB)

- Utilizar cartões diferentes dos indicados acima pode resultar em falhas de gravação ou perdas de dados.

## ■ Usar um cartão SD

As operações de gravação e reprodução podem ser desempenhadas num cartão quando as configurações de meio para “SUP. DE GRAV. VÍDEO” ou “SUP. DE GRAV. IMAGEM” estão definidas para “CARTÃO SD”. (Apenas GZ-HM330)

- Na GZ-HM300, defina “SELEC. RANHURA VÍDEO” ou “SELEC. RANH. IMAGEM” para “RANHURA A” ou “RANHURA B”.

- 1 Mostrear o menu.

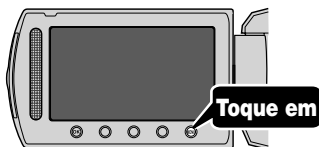

- 2 Seccione “DEFINIÇÕES MÉDIA” e toque em **OK**.



- 3 Seccione “SUP. DE GRAV. VÍDEO” ou “SUP. DE GRAV. IMAGEM”, e toque em **OK**.



- 4 Seccione “CARTÃO SD” e toque em **OK**.



## ■ Utilizar cartões SD que foram usados noutros dispositivos

Formate (inicialize) o cartão utilizando “FORMATAR CARTÃO SD” das configurações de meio.

**Todos os dados no cartão serão apagados quando este é formatado. Copie todos os ficheiros no cartão para um PC antes de formatar.**

- 1 Toque em **MENU** para visualizar o menu.
- 2 Seccione “DEFINIÇÕES MÉDIA” com o sensor e toque em **OK**.
- 3 Seccione “FORMATAR CARTÃO SD” e toque em **OK**.



- 4 (Apenas GZ-HM300) Seccione a ranhura onde o cartão a formatar está inserido e toque em **OK**.



- 5 Seccione “FICHEIRO” e toque em **OK**.



- 6 Seccione “SIM” e toque em **OK**.
- 7 Depois de formatar, toque em **OK**.

# Acertar relógio

## 1 Abra o ecrã LCD.

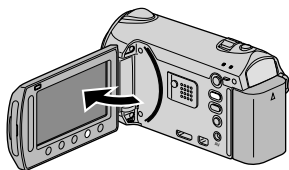

- Este aparelho liga-se. Quando o ecrã LCD é fechado, o aparelho desliga-se.

## 2 Seleccione "SIM" (YES) e toque em **OK** quando aparecer "ACERTE DATA/HORA!" (SET DATE/TIME!).

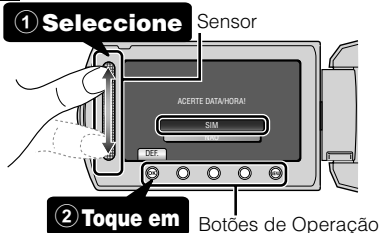

- Deslize com o sensor para seleccionar, depois toque nos botões de operação para acertar.

## 3 Acertar data e hora.



- Use o sensor para acertar o ano, mês, dia, hora e minuto.
- Toque nos botões de operação "←" / "→" para mover o cursor.

## 4 Depois de acertar a data e hora, toque em **OK**.

## 5 Seleccione a região onde utiliza a câmara e toque em **OK**.

- O nome da cidade e a diferença horária são exibidos.



### NOTA

- Toque no sensor e nos botões à volta do ecrã com os seus dedos.
- O sensor e os botões não funcionam se tocar neles com as unhas ou se estiver a usar luvas.
- As visualizações no ecrã não funcionam, mesmo que toque nelas.
- "ACERTE DATA/HORA!" (SET DATE/TIME!) aparece quando liga este aparelho depois de não o usar há muito tempo. Carregue este aparelho durante mais de 24 horas antes de acertar o relógio. ( P.6)

## ■ Definição de relógio

Acerte o relógio com “ACERT.RELG” a partir do menu.

- 1 Mostrar o menu.

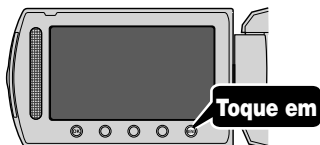

- 2 Seccione “ACERT.RELG” e toque em **OK**.



- 3 Seccione “DEFINIÇÃO RELÓGIO” e toque em **OK**.

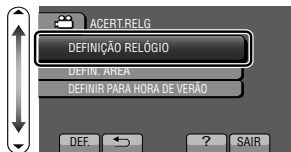

- As operação de definição posteriores são iguais aos passos 3 a 5 da página anterior.

## ■ Definição de idioma de visualização

O idioma no ecrã pode ser alterado.

- 1 Mostrar o menu.

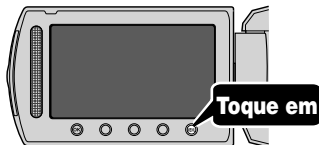

- 2 Seccione “MOSTRAR DEFINIÇÕES” e toque em **OK**.



- 3 Seccione “LANGUAGE” e toque em **OK**.



- 4 Seccione o idioma pretendido e toque em **OK**.
- 5 Toque em **MENU** para sair.



## Gravação de vídeo

Pode fazer gravações sem se preocupar com a definição de detalhes, utilizando o modo automático.

**Antes de gravar uma cena importante, recomenda-se que realize uma gravação de teste.**

**1** Abra o ecrã LCD.

- Para o modelo GZ-HM300, retire a tampa da objectiva.

**2** Seleccione o modo de vídeo.



**3** Verifique se o modo de gravação está em **A** Auto.

- Se o modo estiver em **M** Manual, toque no botão **A/M** para alternar.
- O modo alterna entre o modo automático e manual com cada toque.

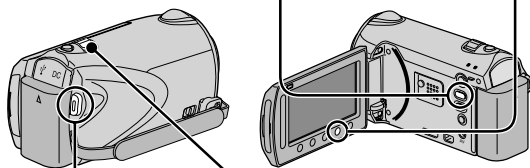
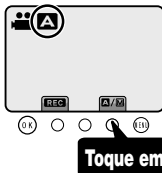

Zooming

**4** Inicie a gravação.

START /STOP

- Pressione novamente para parar.

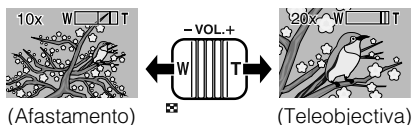
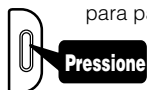

### ■ Indicações durante a gravação de vídeo

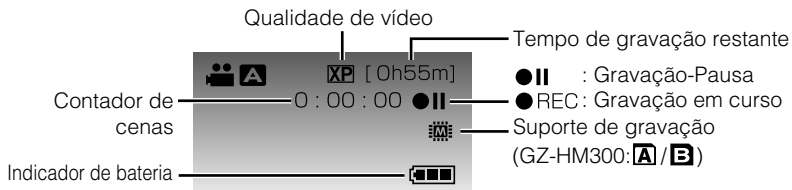

#### NOTA

- O tempo de gravação estimado da bateria fornecida é de aproximadamente 55 minutos (GZ-HM300: 1 hora). ( P.20)

## Reduzir a vibração da câmara (gravação de vídeo)

Quando o estabilizador de imagem está definido, a vibração da câmara durante a gravação pode ser reduzida significativamente.

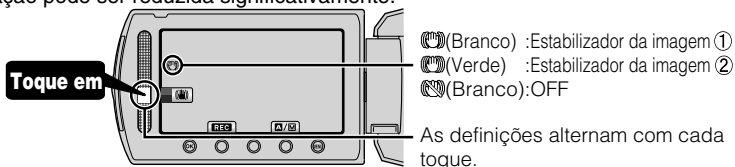

- ① : Reduz a vibração da câmara em condições normais de gravação.
- ② : Reduz a vibração da câmara com uma maior eficácia ao filmar cenas com muita luz no modo de grande angular. Só na grande angular máxima (aprox. 5x).

### NOTA

- Recomenda-se desactivar o estabilizador de imagem se gravar um alvo com pouco movimento, com o aparelho num tripé.
- A estabilização completa pode não ser possível se a vibração da câmara for excessiva.

## Gravação de imagem fixa

**1** Seleccione o modo de imagem fixa.

**Pressione**

**2** Defina o foco na imagem alvo.

SNAPSHOT **Pressione até meio curso**

O indicador ficará verde quando a imagem estiver focada

**3** Obtenha uma imagem fixa.

SNAPSHOT **Pressione completamente**

PHOTO O indicador acende durante a gravação de imagem fixa

### ■ Indicações durante a gravação de imagem fixa

Tamanho da imagem

Qualidade da imagem

Número restante de fotografias

Gravação em curso

Suporte de gravação (GZ-HM300: **A** / **B**)

Indicador de bateria

Velocidade do obturador 1/250

Focagem

PHOTO

1920, FINE [ 8 ]

## Reproduzir/eliminar ficheiros nesta unidade

Selecione e reproduza os vídeos ou as imagens fixas gravadas a partir de um ecrã de índice (visualização de miniaturas). Os conteúdos dos meios seleccionados nas definições de meio ( P.10) são exibidos no ecrã de índice.

**1** Selecione o modo de reprodução.



**Pressione**

Ajustar o volume durante a reprodução de vídeo

Reduzir o volume ← **-VOL.+** → Aumentar o volume

**2** Selecione o modo de imagem fixa ou vídeo.



**Pressione**

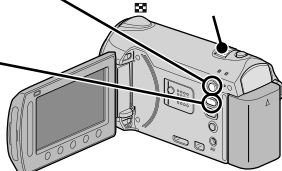

**3** Reproduzir um ficheiro.

**1 Seleccione** Meio em reprodução



**2 Toque em**

- Toque em **■** para parar.

### ■ Eliminar ficheiros não pretendidos

**1 Seleccione**



**2 Toque em**

- Selecione "SIM" quando a mensagem de confirmação é exibida e toque em **OK**.

### ■ Para capturar uma imagem fixa durante a reprodução

Coloque a reprodução em pausa e prima o botão SNAPSHOT.

### ■ Botões de operação utilizáveis durante a reprodução

Visualização	Durante a reprodução de vídeo	Durante a reprodução de imagens fixas
▶ /	Reprodução/Pausa	Iniciar/pausar apresentação de slides
■	Parar (volta à exibição de miniaturas)	Parar (volta à exibição de miniaturas)
▶▶	Avança até ao próximo vídeo	Avança até à próxima imagem fixa
◀◀	Volta ao início da cena	Volta à imagem fixa anterior
▶▶	Pesquisa para a frente	-
◀◀	Pesquisa para trás	-
▶▶	Reprodução fotograma a fotograma para a frente	-
◀◀	Reprodução fotograma a fotograma para trás	-

# Reprodução na televisão

## 1 Ligar a uma TV.

Consulte também o manual de instruções da TV.

\*\* O cabo de componente recomendado é o QAM1266-001.

- Prima o botão Ligar (⏻) durante mais de 2 segundos para desligar este aparelho.

### Para ligar com a mini-ficha HDMI

Se estiver a usar uma televisão HD, pode reproduzir com qualidade HD se ligar o aparelho ao terminal HDMI.

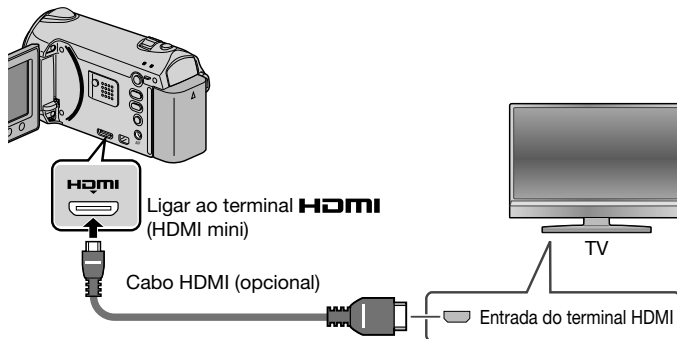

### Para ligar com a ficha COMPONENT/AV

Se estiver a usar uma televisão HD, pode reproduzir com qualidade HD se ligar o aparelho ao terminal COMPONENT.

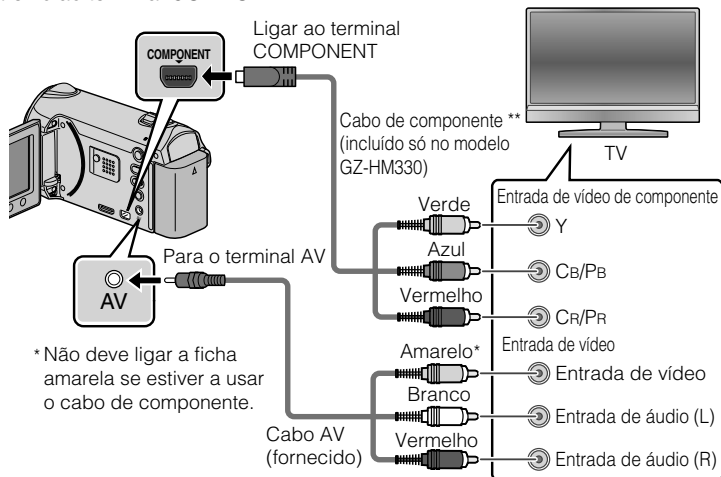

**2** Ligue o adaptador de CA. ( P.6)

- Este aparelho liga-se automaticamente quando o adaptador de CA está ligado.

**3** Seleccione o botão de entrada de TV.

**4** Reproduzir um ficheiro. ( P.15)

### ■ Reproduzir com exibição de data/hora

Defina “VISUALIZAR NA TV” no menu de configurações de ligação para “ON”.  
Em alternativa, defina “VISUALIZAÇÃO NO ECRÃ” no menu de reprodução para “VISUALIZAR SÓ DATA”.

### ■ Quando as imagens não parecem naturais na TV

As imagens não são visualizadas correctamente na TV.	<ul style="list-style-type: none"><li>• Desligue o cabo e ligue-o novamente.</li><li>• Desligue e ligue este aparelho para o reiniciar.</li></ul>
As imagens têm uma cor estranha.	<ul style="list-style-type: none"><li>• Se o vídeo tiver sido gravado com a função “x.v.Color” definida para “ON”, defina a configuração x.v.Colour da televisão para ON (ligado).</li><li>• Ajuste o ecrã da TV em conformidade.</li></ul>

#### NOTA

- Contacte o fabricante da televisão relativamente a questões ou problemas de configuração da televisão para o modo correcto.
- Recomendamos usar o cabo HDMI de categoria 2 (cabo de alta velocidade) para conseguir uma imagem de maior qualidade.

# Copiar ficheiros ligando a câmara a um gravador de DVD ou videogravador

Pode copiar vídeos em qualidade standard ligando a câmara a um gravador de DVD ou Videogravador. Consulte também o manual de instruções da TV, do Gravador de DVD, do Videogravador, etc.

## 1 Ligar a câmara de vídeo a um Videogravador/Gravador de DVD.

- Prima o botão Ligar (⏻) durante mais de 2 segundos para desligar este aparelho.

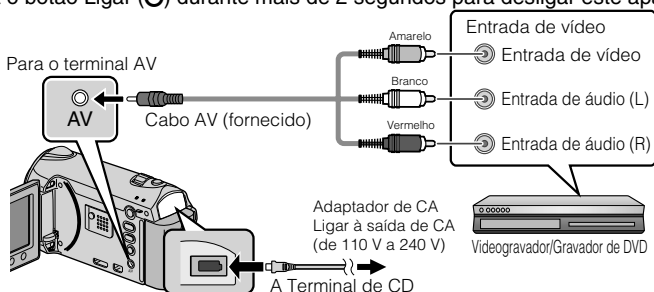

- Este aparelho liga-se automaticamente quando o adaptador de CA está ligado.

## 2 Seleccione o modo de reprodução.

- Ligue este aparelho.

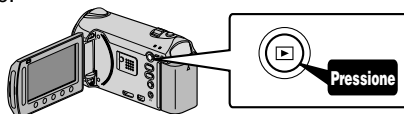

## 3 Preparação da gravação.

### Preparação da televisão e do videogravador/gravador de DVD

- Mude para uma entrada externa compatível.
- Coloque um DVD ou VHS virgem compatível para copiar.



### Preparação neste aparelho

- Defina "SAÍDA VÍDEO" no menu de configurações de ligação para o modo de visualização ("4:3" ou "16:9") da televisão ligada.
- Para incluir a data durante a cópia, defina "VISUALIZAR NA TV" no menu "DEFINIÇÕES LIGAÇÃO" para "ON". No menu de reprodução, defina "VISUALIZAÇÃO NO ECRA" para "VISUALIZAR SO DATA".

## 4 Inicie a gravação.

- Inicie a reprodução neste aparelho ( P.15) e prima o botão de gravação na câmara de vídeo.
- Depois de terminar a reprodução, pare a gravação.

# Utilizar o menu

Pode configurar diversas configurações utilizando o menu.

## 1 Mostrar o menu.

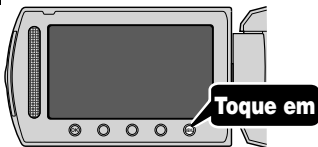

- O menu difere de acordo com o modo em utilização.

## 2 Seleccione o menu pretendido e toque em **OK**.



## 3 Seleccione a configuração pretendida e toque em **OK**.



### Sair do ecrã

Toque em **OK** (sair).

### Voltar ao ecrã anterior

Toque em "←".

### Exibir ficheiro de ajuda

Toque em "?".

- Para mais informações sobre as configurações, consulte o Guia Detalhado do Utilizador.

## Informação de Apoio ao Cliente

A utilização deste software é autorizada de acordo com os termos da licença de software.

### JVC (para questões relacionadas com este aparelho)

Quando pretender contactar o escritório ou o representante da JVC mais próximo no seu país (consulte a rede de serviços a nível mundial da JVC em <http://www.jvc-victor.co.jp/english/worldmap/index-e.html>) acerca deste software, esteja preparado para transmitir as seguintes informações.

- Nome do produto, Modelo, Número de série, Problema, Mensagem de erro
- Computador (Fabricante, Modelo (Desktop/Portátil), Processador, Sistema operativo, Memória (MB/GB), Espaço livre no disco rígido (GB))

Tenha em atenção que a resposta às suas questões poderá demorar algum tempo, dependendo do tópico. A JVC não pode responder a perguntas relacionadas com operações básicas do computador ou perguntas relacionadas com especificações ou desempenho do sistema operativo, outras aplicações ou controladores.

### Pixela (para questões relacionadas com o software fornecido)

Região	Idioma	Telefone #
E.U.A. e Canadá	Inglês	+1-800-458-4029 (gratuita)
Europa (Reino Unido, Alemanha, França e Espanha)	Inglês/Alemão/Francês/Espanhol	+800-1532-4865 (gratuita)
Outros países na Europa	Inglês/Alemão/Francês/Espanhol	+44-1489-564-764
Ásia (Filipinas)	Inglês	+63-2-438-0090
China	Chinês	10800-163-0014 (gratuita)

Homepage: <http://www.pixela.co.jp/oem/jvc/mediabrowser/e/>

Consulte o nosso sítio Web para obter as informações mais recentes e para transferências.

# Tempo gravável/número de imagens

Pode verificar o tempo de gravação de vídeo premindo o botão  (Alimentação/Informações).

## Tempo de gravação de vídeo aproximado

Qualidade	Memória Interna	Cartão SD/SDHC			
		4 GB	8 GB	16 GB	32 GB
UXP	40 m	20 m	40 m	1 h 20 m	2 h 40 m
XP	1 h	30 m	1 h	2 h	4 h
SP	1 h 25 m	44 m	1 h 28 m	2 h 56 m	5 h 52 m
EP	3 h 35 m	1 h 50 m	3 h 40 m	7 h 20 m	14 h 40 m

- A memória interna aplica-se apenas a GZ-HM330.
- O tempo de gravação aproximado é apenas um guia. O tempo de gravação real pode ser mais curto, dependendo do ambiente de gravação.

## Número Aproximado de Imagens Fixas (Unidade: Número de Fotografias)

Tamanho/qualidade da imagem	Memória Interna	Cartão SD/SDHC								
		256 MB	512 MB	1 GB	2 GB	4 GB	8 GB	16 GB	32 GB	
16:9	1920 × 1080 / FINA	8260	260	510	1030	2100	4140	8330	9999	9999
	1920 × 1080 / NORMAL	9999	410	810	1620	3210	6310	9999	9999	9999
4:3	1440 × 1080 / FINA	9999	340	680	1360	2770	5450	9999	9999	9999
	1440 × 1080 / NORMAL	9999	540	1070	2140	4360	8570	9999	9999	9999
	640 × 480 / FINA	9999	1690	3330	6670	9999	9999	9999	9999	9999
	640 × 480 / NORMAL	9999	3050	5990	9999	9999	9999	9999	9999	9999

- Podem ser gravadas até 9999 imagens fixas nos cartões SD com pelo menos 16 GB de capacidade (independentemente do tamanho e qualidade da imagem).

## Tempo de gravação aproximado (utilizando a bateria)

Bateria	Tempo de carregamento aproximado	Tempo de gravação real	Tempo de gravação contínua
BN-VG114E	2 h 30 m	55 m (1 h*)	1 h 40 m (1 h 45 m*)
BN-VG121E	3 h 30 m	1 h 25 m (1 h 30 m*)	2 h 30 m (2 h 40 m*)

\* Só para a GZ-HM300.

- Os valores acima registam-se quando a “LUZ” está “OFF” e a “LUZ DE FUNDO MONITOR” está definida para “NORMAL”.
- O tempo de gravação real pode ser mais curto se for utilizada a função de zoom ou se a gravação for parada repetidamente. (Recomenda-se que prepare baterias para três vezes mais que o tempo de gravação estimado.)
- Quando a vida útil da bateria se esgota, o tempo de gravação fica mais curto, mesmo que a bateria esteja totalmente carregada. (Substitua a bateria por uma nova.)



# Resolução de problemas

Antes de pedir assistência, consulte a seguinte tabela ou a secção "Resolução de problemas" no Guia Detalhado do Utilizador.

Se as soluções indicadas na tabela não resolverem o problema, entre em contacto com o seu representante JVC mais próximo ou com o centro de assistência JVC mais próximo para obter instruções. Consulte também as perguntas frequentes sobre novos produtos na página Web da JVC.

Consulte também a secção de Perguntas e Respostas com informações sobre novos produtos na página Web da JVC (<http://www.jvc.com>).

Este aparelho é controlado por um microcomputador. As descargas electrostáticas, ruídos externos e interferências (de uma televisão, rádio, etc.) podem impedir o seu funcionamento correcto. Se for esse o caso, reinicie este aparelho.

## ■ Reinicie este aparelho se não funcionar correctamente ou se a mensagem "... Erro" aparecer no ecrã.

- ① Desligue o aparelho. (Feche o ecrã LCD.)
- ② Remova o adaptador de CA e a bateria deste aparelho, volte a colocá-los e depois ligue-o.

## Resolução de problemas

	Problema	Acção	Página
Alimentação	O indicador luminoso POWER/CHARGE fica intermitente quando o ecrã é fechado.	<ul style="list-style-type: none"><li>• A bateria está a ser carregada.</li></ul>	6
	Não é possível gravar/tirar uma imagem instantânea.	<ul style="list-style-type: none"><li>• Verifique o modo </li><li>• Defina para o modo de gravação com o botão </li></ul>	13 15
Gravação	A gravação pára sozinha.	<ul style="list-style-type: none"><li>• Insira um cartão SD comercialmente disponível.</li></ul>	8
		<ul style="list-style-type: none"><li>• A gravação pára automaticamente após 12 horas de gravação contínua.</li><li>• O suporte usado para a gravação não tem espaço. Para garantir uma gravação contínua, defina "GRAVAÇÃO CONTÍNUA" para "ON" antes de começar a gravar. Este aparelho muda para outro suporte e grava continuamente sem perder fotografamas.</li></ul>	- -

Não existe exibição de data/hora.

- No menu de reprodução, defina "VISUALIZAÇÃO NO ECRA" em conformidade.

-

O som ou vídeo é interrompido.

- Por vezes a reprodução é interrompida na secção de ligação entre duas cenas. Isto não é uma avaria.

-

Não consigo encontrar um vídeo gravado.

- Seleccione "REPR. OUTRO FICHEIRO" e depois procure o vídeo no ecrã de índice. (É possível reproduzir ficheiros de vídeo com danos na informação de gestão.)
- Cancelar a função de visualização de grupo e a função de procura por data.
- Mude a configuração de "SUP. DE GRAV. VÍDEO" ou de "SUP. DE GRAV. IMAGEM". (Os ficheiros que estejam noutra suporta não são apresentados.)

-

-

-

As imagens têm uma cor estranha.

- Durante a gravação, o equilíbrio de brancos não ficou bem configurado.
- Se o vídeo tiver sido gravado com a função "x.v.Color" definida para "ON", mude a configuração da televisão como desejar.
- Defina "EFEITO" para "OFF".

-

-

-

O indicador luminoso não fica intermitente durante a carga da bateria.

- Verifique a carga restante da bateria. (Quando a bateria está totalmente carregada, o indicador luminoso não fica intermitente.)
- Ao carregar em ambientes quentes ou frios, certifique-se de que a bateria está a ser carregada dentro do intervalo de temperatura permitido. (Caso contrário, a carga pode ser interrompida para proteger a bateria.)

13

6

O sensor e os botões de operação não funcionam.

- Remova quaisquer possíveis luvas.
- Toque no sensor e nos botões com os seus dedos para activar as funções. (Estes não funcionam se tocar neles com as suas unhas ou com bicos de canetas.)

-

-

Este aparelho aquece.

- Isto não é uma avaria. (Este aparelho pode aquecer se for utilizado durante muito tempo.)

-

Não é possível usar determinadas funções quando se reproduz um BD/DVD de cópia de segurança num gravador de BD/DVD ligado a este aparelho. (apenas GZ-HM330)

- Não é possível as seguintes funções para um BD/DVD de cópia de segurança. Durante a reprodução de vídeo:
  - Procurar índice por data
  - Efeitos de reprodução
 Durante a reprodução de imagens fixas:
  - Efeitos de reprodução

-

Quando se liga o cabo HDMI, a imagem ou o som não são reproduzidos correctamente na televisão.

- A imagem ou o som podem não aparecer correctamente na televisão, dependendo da televisão ligada. Neste caso, deve realizar as seguintes operações.
  - ① Desligue e volte a ligar o cabo HDMI.
  - ② Desligue e volte a ligar este aparelho.

-

As funções HDMI-CEC não funcionam correctamente e a televisão não funciona em conjunto com este aparelho.

- Algumas televisões podem ter uma operação diferente, em função das especificações, mesmo se forem compatíveis com HDMI-CEC. Por esta razão, não é possível garantir que a função HDMI-CEC deste aparelho possa ser usada em conjunto com todas as televisões. Neste caso, defina "CONTROLO HDMI" para "OFF".

-

Iniciação

Gravação

## Indicações de aviso

Indicações de aviso	Ação	Página
OCORREU UMA FALHA DURANTE A GRAVAÇÃO	<ul style="list-style-type: none"> <li>• Desligue e volte a ligar este aparelho.</li> </ul>	-
CENA INCOMPATÍVEL! (Video)/ FICH. NÃO SUPOSTADO! (Imagem fixa)	<ul style="list-style-type: none"> <li>• Utilize um ficheiro gravado com este aparelho. (Ficheiros gravados com outros dispositivos podem não ser reproduzíveis. Caso o ficheiro tenha sido gravado com este aparelho, então encontra-se corrompido.)</li> </ul>	-
FAZER TEMPORIAMENTE CÓPIAS DE SEGURANÇA DOS DADOS GRAVADOS EM PC OU EM DISCO	<ul style="list-style-type: none"> <li>• Ligue e copie os seus dados para um PC.</li> </ul>	-
DADOS GRAVAÇÃO MUITO PEQUENOS IMPOSSÍVEL GUARDAR	<ul style="list-style-type: none"> <li>• Se uma gravação de vídeo for interrompida e tiver um tempo de gravação real de "0:00:00:17" e inferior, não é possível gravar o vídeo.</li> </ul>	-
OCORREU UM ERRO NO CARTÃO DE MEMÓRIA!	<ul style="list-style-type: none"> <li>• Desligue e volte a ligar este aparelho.</li> </ul>	-
	<ul style="list-style-type: none"> <li>• Retire o adaptador de CA e a bateria, e depois retire e volte a inserir o cartão SD.</li> </ul>	-
	<ul style="list-style-type: none"> <li>• Remova qualquer sujidade dos terminais do cartão SD.</li> <li>• Formate o cartão SD ao executar "FORMATAR CARTÃO SD" no menu de configuração do suporte. (Todos os dados serão apagados.)</li> </ul>	-
VERIFIQUE A TAMPA DA OBJECTIVA	<ul style="list-style-type: none"> <li>• Aparece durante 5 segundos depois de se ligar o aparelho, se a tampa da objectiva estiver colocada ou se estiver escuro.</li> </ul>	-

Reprodução

Cópia

Outros

# Precauções

## Bateria

A câmara vem de fábrica com uma bateria de iões de lítio. Antes de utilizar a bateria fornecida ou uma opcional, leia as seguintes precauções de segurança:

### ● Para evitar acidentes

- ... **não** queime.
- ... **não** coloque os terminais em curto-circuito. Quando não estiver a utilizá-la, mantenha-a afastada de objectos metálicos. Quando transportar a câmara, transporte a bateria dentro de um saco plástico.
- ... **não** modifique nem desmonte.
- ... **não** exponha a bateria a temperaturas superiores a 60°C porque pode sobreaquecer e explodir ou provocar um incêndio.
- ... utilize apenas os carregadores recomendados.

### ● Para evitar danos e prolongar a vida útil

- ... não a sujeite a choques desnecessários.
- ... carregar dentro do intervalo de temperatura de 10°C a 35°C. As temperaturas mais frias requerem mais tempo para um carregamento completo ou, em alguns casos, este é totalmente interrompido. As temperaturas mais quentes impedem um carregamento completo ou, em alguns casos, este é totalmente interrompido.
- ... guarde-a num local frio e seco. A exposição prolongada a altas temperaturas aumenta a descarga natural e diminui a vida útil da bateria.
- ... se tiver que guardar a bateria durante um período prolongado, carregue-a totalmente e descarregue-a de seis em seis meses.
- ... quando não estiver a utilizá-la, retire-a do carregador ou da unidade de alimentação, já que alguns equipamentos mantêm a corrente eléctrica mesmo depois de desligados.

Terminais

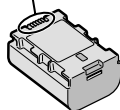

## Suporte de gravação

### ● Siga as indicações abaixo para evitar corromper ou danificar dados gravados.

- Não dobre nem deixe cair o suporte de gravação nem o exponha a vibrações, pressões ou sacudidelas fortes.
- Não salpique o suporte de gravação com água.
- Não utilize, substitua nem guarde o suporte de gravação em locais expostos a electricidade estática forte ou ruído eléctrico.
- Não desligue a alimentação da câmara nem retire a bateria ou o adaptador CA durante a filmagem, reprodução ou quando aceder ao suporte de gravação.
- Não coloque o suporte de gravação junto a objectos que gerem campos magnéticos fortes ou emitam ondas electromagnéticas.
- Não guarde o suporte de gravação em locais muito húmidos ou com altas temperaturas.
- Não toque nas partes de metal.

## Ecrã LCD

### ● Para evitar danificar o ecrã LCD, NÃO

- ... faça pressão sobre ele, nem o sujeite a choques.
- ... pouse a câmara com o LCD por baixo.
- **Para prolongar a vida útil**
- ... evite limpá-lo com um pano rugoso.

## Unidade principal

### ● Por razões de segurança, NÃO

- ... abra a estrutura da câmara.
- ... desmonte nem modifique a unidade.
- ... deixe que se introduzam na unidade substâncias inflamáveis, água ou objectos metálicos.
- ... retire a bateria nem desligue a fonte de alimentação quando a câmara estiver ligada.
- ... deixe a bateria dentro da câmara quando não estiver a utilizá-la.
- ... coloque fontes de chama viva, tais como velas acesas, em cima do aparelho.
- ... exponha o aparelho a água ou salpicos.
- ... deixar pó ou objectos metálicos colados à ficha de alimentação ou a uma tomada de parede CA.
- ... insira quaisquer objectos na câmara.

### ● Evite utilizar a câmara nas seguintes condições

- ... em locais sujeitos a pó ou humidade excessiva.
- ... em locais sujeitos a cinzas ou vapores, como perto de um fogão de cozinha.
- ... perto de um aparelho de televisão.
- ... perto de aparelhos que gerem campos eléctricos ou magnéticos fortes (altifalantes, antenas transmissoras, etc.).
- ... em locais sujeitos a temperaturas extremamente elevadas (acima de 40°C) ou extremamente baixas (abaixo de 0°C).

### ● NÃO deixe a câmara

- ... em locais com mais de 50°C.
- ... em locais com humidade extremamente baixa (abaixo de 35%) ou extremamente elevada (acima de 80%).
- ... exposta à luz solar directa.
- ... num veículo fechado no Verão.
- ... perto de um aquecedor.
- ... em locais elevados, tais como em cima de um televisor. Deixar a unidade em locais elevados enquanto está ligado um cabo poderá resultar numa avaria caso o cabo fique preso e a unidade caia ao chão.

### ● Para proteger a câmara, NÃO

- ... deixe que se molhe.
- ... a deixe cair nem bata com ela em objectos duros.
- ... a sujeite a vibrações ou choques excessivos durante o transporte.
- ... mantenha a objectiva apontada para objectos extremamente brilhantes durante muito tempo.
- ... exponha a objectiva à luz solar directa.
- ... a balance excessivamente quando utilizar a alça de mão.
- ... balance excessivamente a bolsa maleável com a câmara lá dentro.
- ... coloque a câmara em áreas com pó ou areia, tais como a praia.

### ● Para evitar a queda da unidade,

- Aperte bem a correia de suporte.
  - Ao utilizar a câmara com um tripé, coloque bem a câmara no tripé.
- Se a câmara cair, pode aleijar-se e danificar a câmara.  
A utilização da câmara por uma criança deve ser supervisionada pelos pais.

Caro Cliente,

[União Europeia]

Este aparelho encontra-se em conformidade com as directivas Europeias válidas e padrões referentes à compatibilidade magnética e segurança eléctrica.

O representante europeu da Victor Company of Japan Limited é:  
JVC Technical Services Europe GmbH  
Postfach 10 05 04  
61145 Friedberg  
Alemanha

Iniciação

Gravação

Reprodução

Cópia

Outros

# Especificações

Câmara		
Nome do modelo	GZ-HM330	GZ-HM300
Alimentação	Utilizando o adaptador de CA: CC 5,2 V, se se usar a bateria: CC 3,6 V	
Consumo de energia	2,7 W (se a "LUZ" estiver definida para "OFF" e "LUZ DE FUNDO MONITOR" estiver definida para "NORMAL")	2,6 W (se a "LUZ" estiver definida para "OFF" e "LUZ DE FUNDO MONITOR" estiver definida para "NORMAL")
Dimensões (L x A x P)	52 mm x 62 mm x 110 mm (excluindo a pega de mão)	
Peso	Aprox. 220 g (só câmara), Aprox. 260 g (incluindo a bateria fornecida)	Aprox. 215 g (só câmara), Aprox. 255 g (incluindo a bateria fornecida)
Ambiente de funcionamento	Temperatura de funcionamento permitida: 0°C a 40°C Temperatura de armazenamento permitida: -20°C a 50°C Humidade de funcionamento permitida: 35 % a 80 %	
Dispositivo de captação de imagem	1/4" 3.320.000 pixeis (CMOS progressivo)	1/5,8" 1.370.000 pixeis (CMOS progressivo)
Área de gravação (vídeo)	(16:9) 1.160.000 a 1.380.000 pixeis (zoom óptico)	(16:9) 750.000 a 1.090.000 pixeis (zoom óptico)
Área de gravação (Imagem fixa)	(4:3) 870.000 a 1.040.000 pixeis (16:9) 1.160.000 a 1.380.000 pixeis	(4:3) 560.000 a 820.000 pixeis (16:9) 750.000 a 1.090.000 pixeis
Objectiva	F1,8 a F4,7, f= 3,0 mm a 90,0 mm (conversão 35 mm: 43,7 mm até 1311 mm)	F1,8 a F3,5, f= 3,0 mm a 60,0 mm (conversão 35 mm: 46,4 mm a 928 mm)
Zoom (vídeo)	Zoom óptico: Até 30x Zoom digital: Até 200x	Zoom óptico: Até 20x Zoom digital: Até 200x
Zoom (Imagem fixa)	Zoom óptico: Até 30x	Zoom óptico: Até 20x
Formato de gravação de vídeo	AVCHD standard, vídeo: AVC/H.264, áudio: Dolby Digital (2ch)	
Formato de gravação de imagem fixa	JPEG standard	
Suporte de gravação	Memória interna (8 GB), cartão SD/SDHC (comercialmente disponível)	Cartão SD/SDHC (comercialmente disponível)
Bateria relógio	Bateria recarregável	
Fichas	HDMI	Mini-ficha HDMI™ (V.1.3 com x.v.Colour™)
	Saída de componente	Saída de componente Y, Pb, Pr Y: 1,0 V (p-p), 75 Ω Pb/Pr: 0,7 V (p-p), 75 Ω
	Saída AV	Saída de vídeo: 1,0 V (p-p), 75 Ω Saída de áudio: 300 mV (rms), 1 kΩ
	USB	Mini-USB tipo AB, compatível com USB 2.0

**Adaptador de CA (AP-V30E)\***

Alimentação	CA de 110 V a 240 V, 50 Hz/60 Hz
Saída	CC 5,2 V, 1,8 A
Temperatura de funcionamento permitida	0°C a 40°C (10°C a 35°C durante o processo de carga)
Dimensões (L x A x P)	78 mm x 34 mm x 46 mm (excluindo o fio e a ficha de CA)
Peso	Aprox. 110 g

\* Quando utilizar o adaptador de CA no estrangeiro, por favor prepare uma ficha adaptadora comercialmente disponível para o país ou região que irá visitar.

- As especificações e o design deste produto estão sujeitos a alterações para melhoramentos futuros sem aviso prévio.

**Iniciação****Gravação****Reprodução****Cópia****Outros**

# Índice

<b>A</b>	Acertar Relógio .....	12	Eliminar Ficheiros .....	15	
	Adaptador de CA .....	6	<b>F</b>	Formatar cartão SD .....	10
<b>B</b>	Bateria .....	6, 24	<b>L</b>	Ligação AV .....	16, 18
<b>C</b>	Cartão SD .....	8, 20	<b>M</b>	Meio de Gravação para Imagem .....	10
	Configurações de Menu .....	19	<b>N</b>	Número de Imagens .....	20
	Copiar (Cópia de Segurança) .....	18	<b>T</b>	Tempo Gravável .....	20
<b>D</b>	Definição de Data/Hora .....	11	<b>V</b>	Visualizar Ficheiros na TV .....	16
	Definição de Idioma .....	12	<b>Z</b>	Zoom .....	13
<b>E</b>	Ecrã LCD .....	24			

# JVC



# JVC



LYT2147-003A-M

ВИДЕОКАМЕРА

## GZ-HM330SE/BE

## GZ-HM300SE

# Краткое руководство пользователя

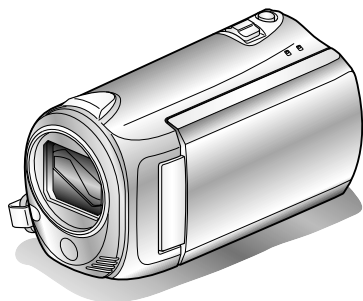

# Everio

### Уважаемые клиенты,

Благодарим вас за покупку данного продукта JVC.

Перед использованием прочитайте информацию по технике безопасности и мерам предосторожности, которая изложена на стр. 2 и стр. 24, чтобы гарантировать безопасное использование данного продукта.

Некоторые функции, описанные в данном руководстве, представлены только на этой модели видеокamеры.

Этот продукт поставляется с „Краткое руководство пользователя“ (данное руководство) и „Подробное руководство пользователя“.

Подробное  
руководство  
пользователя



Описывает способы съемки в различных условиях и функции, которые могут оказаться полезными.

■ **Посетите данный веб-сайт со своего ПК**

<http://manual.jvc.co.jp/index.html/>



NEDERLANDS  
PORTUGUÉS  
РУССКИЙ  
УКРАЇНСЬКА

Приступая к  
работе

Запись

Воспроизведение

Копирование

Другое

# Техника безопасности

**ВНИМАНИЕ: ДЛЯ ПРЕДОТВРАЩЕНИЯ ОПАСНОСТИ ВОСПЛАМЕНЕНИЯ ИЛИ ЭЛЕКТРИЧЕСКОГО УДАРА НЕ ПОДВЕРГАЙТЕ ДАННЫЙ АППАРАТ ВОЗДЕЙСТВИЮ ДОЖДЯ ИЛИ ВЛАГИ.**

## **ПРЕДОСТЕРЕЖЕНИЯ:**

- Для предотвращения электрического удара не открывайте корпус. Внутри нет деталей для обслуживания пользователем. Обращайтесь за обслуживанием только к квалифицированному персоналу.
- Если Вы не будете пользоваться сетевым адаптером в течение длительного времени, рекомендуется отсоединить шнур от розетки.

## **ПРИМЕЧАНИЯ:**

- Табличка с техническими данными и меры предосторожности расположены на нижней и/или задней стороне основного устройства.
- Пластинка с серийным номером установлена на месте установки батарейного блока.
- Технические характеристики и предупреждения по безопасности сетевого адаптера указаны на его верхней и нижней сторонах.

## **ВНИМАНИЕ:**

Аккумуляторный блок, камера с установленной батареей не должны подвергаться воздействию повышенного тепла, например, прямым солнечным лучам, огня и т. п.

Не направляйте объектив прямо на солнце. Это может вызвать как повреждение глаз, так и выход из строя внутренних схем. Существует также опасность воспламенения или электрического удара.

## **ПРЕДОСТЕРЕЖЕНИЕ!**

Следующие примечания касаются возможного физического повреждения камеры и пользователя. Переноска или удержание камеры за LCD монитор может привести к падению аппарата или неисправности. Не используйте штатив на неустойчивой или неровной поверхности. Он может опрокинуться, что вызовет серьезное повреждение камеры.

## **ПРЕДОСТЕРЕЖЕНИЕ!**

Не рекомендуется оставлять камеру с подсоединенными к ней кабелями (Audio/Video, и т. п.) сверху на телевизоре, так как при задвигании за кабель камера может упасть, что приведет к ее повреждению.

## **ПРЕДОСТЕРЕЖЕНИЕ:**

Сетевой штепсель по-прежнему будет в рабочем состоянии.

- Если аппарат не функционирует должным образом, немедленно выньте сетевой штепсель.

При установке прибора на стеллаже или полке, убедитесь, что со всех сторон создано достаточное пространство для вентиляции (по 10 и более сантиметров с обеих сторон, сверху и сзади).

Не блокируйте вентиляционные отверстия. (Если вентиляционные отверстия заблокированы газетой, одеждой и т. п., тепло не может отводиться.)

Нельзя ставить на аппаратуру источники открытого пламени, такие как горящие свечи. При выбрасывании использованных батарей должны учитываться проблемы защиты окружающей среды и необходимо строго соблюдать местные правила и законы, регулирующие утилизацию этих батарей. Аппаратуру необходимо защищать от капель и попадания брызг.

Не используйте прибор в ванной или в тех местах, где много воды.

Не устанавливайте также на аппаратуру любые сосуды, наполненные водой или любой другой жидкостью (такие, как косметические средства или медикаменты, вазы для цветов, комнатные растения, чашки и т. п.). (Если внутрь прибора попадет вода или другая жидкость, это может стать причиной возгорания или поражения электрическим током.)

В соответствии с Законом Российской Федерации "О защите прав потребителей" срок службы (годности) данного товара "по истечении которого он может представлять опасность для жизни, здоровья потребителя, причинять вред его имуществу или окружающей среде" составляет 7 (семь) лет со дня производства.

Этот срок является временем в течение которого потребитель данного товара может безопасно им пользоваться при условии соблюдения руководства по эксплуатации данного товара, проводя необходимое обслуживание, включающее замену расходных материалов и/или соответствующее ремонтное обеспечение в специализированном сервисном центре JVC. Дополнительные косметические материалы к данному товару, поставляемые вместе с ним, могут храниться в течение 2 (двух) лет со дня его производства. Срок службы (годности), кроме срока хранения дополнительных косметических материалов, упомянутых в предыдущих двух пунктах, не затрагивает никаких других прав потребителя, в частности гарантийного свидетельства JVC, которое он может получить в соответствии с законом о правах потребителя или других законов, связанных с ним.

### Сведения для пользователей по утилизации старого оборудования и батарей



**Изделия**



**Изделия**

#### Уведомление:

Надпись Pb под символом батарей указывает на то, что данная батарея содержит свинец.

#### [Европейский союз]

Эти символы указывают на то, что электрическое и электронное оборудование, а также и батареи, на которые они нанесены, в конце срока службы не должны утилизироваться, как обычные бытовые отходы. Такие изделия подлежат сдаче в специальные пакеты сбора электрического и электронного оборудования и батарей для надлежащей обработки, утилизации и переработки в соответствии с требованиями национального законодательства и Директив 2002/96/EC и 2006/66/EC.

Утилизируя такие изделия надлежащим образом, вы помогаете сохранить природные ресурсы и предотвратить потенциальное негативное воздействие на окружающую среду и здоровье людей, причиной которого могла бы послужить ненадлежащая обработка таких изделий.

Подробные сведения о пунктах сбора и переработке таких изделий можно получить у местных муниципальных властей, в организациях по сбору бытовых отходов или в магазинах, где такие изделия были приобретены.

Ненадлежащая утилизация таких отходов может повлечь за собой штрафные санкции, предусмотренные национальным законодательством.

#### [Бизнес-пользователи]

При необходимости утилизировать данное изделие посетите наш веб-сайт [www.jvc-europe.com](http://www.jvc-europe.com), чтобы ознакомиться со сведениями о порядке его возврата.

#### [Другие страны, не входящие в состав Европейского союза]

Данные символы действительны только в странах Европейского союза. При необходимости утилизировать данные изделия следуйте требованиям соответствующего национального законодательства или правилам, практикующимся в вашей стране в отношении переработки старого электрического и электронного оборудования и батарей.

### Помните о том, что эта камера может использоваться только в личных целях.

Любое коммерческое использование видеокамеры без соответствующего разрешения запрещено. (Даже если вы записываете такие события, как представление, спектакль или выставку для личных целей, мы настоятельно рекомендуем, чтобы вы заранее получили согласие на проведение съемки).

#### Торговые марки

- „AVCHD“ и логотип „AVCHD“ являются торговыми марками компании Sony Corporation.
- x.v.Colour™ является торговой маркой Sony Corporation.
- HDMI является торговой маркой HDMI Licensing, LLC.
- Изготавливается по лицензии Dolby Laboratories. Dolby и символ двойное D являются торговыми марками Dolby Laboratories.
- Windows® является либо зарегистрированной торговой маркой или торговой маркой Microsoft Corporation в Соединенных Штатах и/или в других странах.
- Macintosh является зарегистрированной торговой маркой Apple Inc.
- iTunes, iMovie, iPhoto являются торговыми марками компании Apple Inc., зарегистрированной в США и других странах.
- YouTube™ и логотип YouTube logo являются торговыми марками и/или зарегистрированными торговыми марками компании YouTube LLC.
- Прочие названия продуктов и компаний, включенные в данное руководство, являются товарными знаками или зарегистрированными товарными знаками соответствующих владельцев.



#### ПРЕДУПРЕЖДЕНИЕ:

- Использование батарей, не одобренных JVC, может привести к возгоранию или травмам. Используйте только батареи, указанные на стр. 20.
- Не тяните и не перегибайте вилку и кабель сетевого адаптера. Это может привести к повреждению сетевого адаптера.

#### Сделайте резервную копию важных записанных данных

Компания JVC не несет ответственности за утрату данных. Рекомендуется скопировать Ваши важные записанные данные на DVD-диск или на другой носитель записи для хранения.

# Содержание

Техника безопасности .....	2	▶ Воспроизведение .....	15
Содержание .....	4	Воспроизведение/удаление файлов на аппарате .....	15
Проверка фурнитуры .....	4	Воспроизведение на экране телевизора .....	16
Названия частей и функций .....	5	▶ Копирование .....	18
▶ Приступая к работе .....	6	Копирование файлов с подключением к видеомагнитофону/DVD-рекордеру .....	18
Зарядка аккумуляторного блока .....	6	▶ Другое .....	19
Регулировка ручного ремня .....	7	Использование меню .....	19
Крепление крышки объектива (GZ-NM300) .....	7	Время записи/количество фотографий .....	20
Установка SD-карты .....	8	Устранение неисправностей .....	21
Настройка часов .....	11	Внимание .....	24
▶ Запись .....	13	Технические характеристики .....	26
Видеосъемка .....	13	Информация о продукции .....	27
Фотосъемка .....	14		
▶ Получение информации о сложных операциях			

Для получения дополнительной информации о сложных операциях воспользуйтесь „Подробное руководство пользователя“ на своем ПК.

■ Посетите данный веб-сайт со своего ПК

<http://manual.jvc.co.jp/index.html/>

## Проверка фурнитуры

Адаптер переменного тока  
AP-V30E \*1



Аккумуляторный блок  
BN-VG114E

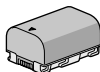

USB-кабель  
(Тип A - Тип Mini B)



Аудио/видео кабель

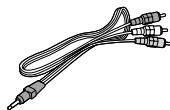

Компакт-диск \*2



Краткое руководство  
пользователя  
(данное руководство)

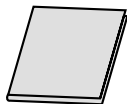

- Компонентный кабель (GZ-NM300)
- Крышка объектива (GZ-NM300)

- SD-карты не прилагаются.

Для получения подробной информации о видах карт, которые могут быть использованы с данным аппаратом, см. стр. 9.

\*1 Для использования адаптера переменного тока в других странах необходимо иметь вилку-адаптер, соответствующую стране посещения.

\*2 При использовании диска CD-ROM обратитесь к разделу „Установка прилагающегося программного обеспечения“ в „Подробное руководство пользователя“.

# Названия частей и функций

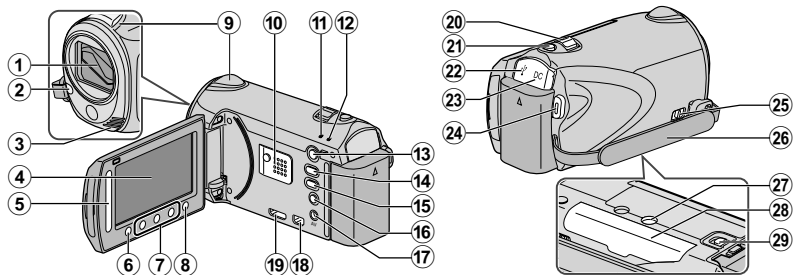

- ① Объектив/крышка объектива \*
- ② Подсветка \*
- ③ Стереофонический микрофон
- ④ ЖК-монитор  
При его открытии камера автоматически включается, а при закрытии – выключается.
- ⑤ Ползунок  
Выбирает изображение или файл.
- ⑥ Кнопка Подтверждает выбранное изображение или файл.
- ⑦ Кнопки выбора операций  
Камера функционирует по-разному в зависимости от выбранной операции.
- ⑧ Кнопка (меню) (стр. 19)
- ⑨ Датчик камеры
- ⑩ Динамик
- ⑪ Индикатор ACCESS (доступа)  
Горит/мигает во время записи или воспроизведения.
- ⑫ Индикатор POWER/CHARGE (питания/зарядки) (стр. 6)
- ⑬ Кнопка (режим воспроизведения/записи)  
Для переключения с режима записи на режим воспроизведения и обратно.
- ⑭ Кнопка (видео/фото)  
Для переключения с режима видео на режим фото и обратно.
- ⑮ Кнопка UPLOAD/EXPORT\* (загрузка/экспорт в iTunes\*)  
Запись : Запись видео в формате YouTube™ или iTunes\*.  
Воспроизведение : Изменяет формат видео на формат YouTube™ или iTunes\*.
- ⑯ Кнопка (питания/информации)  
Запись : Отображает оставшееся время и заряд аккумуляторного блока во время непрерывной съемки.  
Воспроизведение : Отображает информацию о файле.  
Чтобы выключить/включить камеру, нажмите и держите при открытом ЖК-мониторе.
- ⑰ Разъем аудио/видео (стр. 16, стр. 18)
- ⑱ Разъем COMPONENT (компонентный) (стр. 16)
- ⑲ Мини-разъем HDMI (стр. 16)
- ⑳ Рычажок трансформатора/громкости (стр. 13, стр. 15)
- ㉑ Кнопка SNAPSHOT (фотосъемки) (стр. 14)
- ㉒ Разъем USB
- ㉓ Разъем подключения к сети постоянного тока (стр. 6)
- ㉔ Кнопка START/STOP (записи видео) (стр. 13)
- ㉕ Рычажок высвобождения ручного ремня
- ㉖ Ручной ремень (стр. 7)
- ㉗ Гнездо установки штатива
- ㉘ Разъем для SD-карты (стр. 8)
- ㉙ Рычажок высвобождения батареи (стр. 6)

\* Только для модели GZ-HM330.

## Зарядка аккумуляторного блока

**1** Подсоедините аккумуляторный блок.

\* В момент покупки аккумуляторный блок не заряжен.

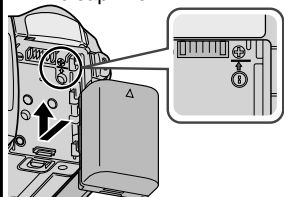

- Выровняйте верх батареи с пометкой на аппарате и вставляйте батарею, пока не услышите щелчок.

Индикатор зарядки

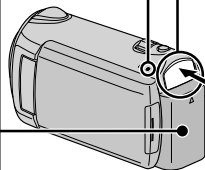

**2** Подключите камеру к сети постоянного тока.

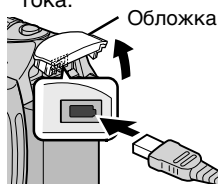

Адаптер переменного тока  
К сетевой розетке  
(от 110В до 240В)

### ■ Отсоединение аккумуляторного блока

(Низ камеры)

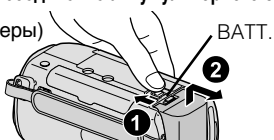

**3** Подключите шнур питания к сети.

Индикатор зарядки



Идет зарядка:

Мигает

Зарядка завершена:

Гаснет

### ПРЕДУПРЕЖДЕНИЕ

Всегда используйте аккумуляторные блоки JVC.

- Если Вы будете использовать другие аккумуляторные блоки, отличные от JVC, безопасность и эксплуатационные характеристики не могут гарантироваться.
- Время зарядки: около 2 час 30 мин (при использовании прилагающегося аккумуляторного блока)
- \* Время зарядки рассчитано на использование аппарата при температуре 25°C. Если зарядка производится не при комнатной температуре (10°C - 35°C), она может занять более длительное время или может произойти сбой зарядки. Время записи и воспроизведения также может быть короче в некоторых условиях эксплуатации, например, при низкой температуре.

## Регулировка ручного ремня

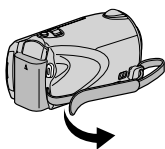

① Потяните конец ремня от себя

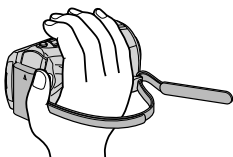

② Отрегулируйте длину



③ Присоедините ремень

## Использование ремня для ношения камеры на руке

Отсоедините ремень и оберните его вокруг запястья.

Нажав на ①, потяните ② и снимите ремень.

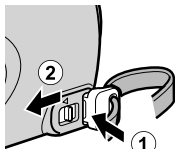

Нажмите и держите

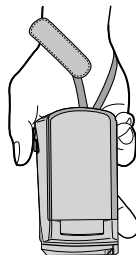
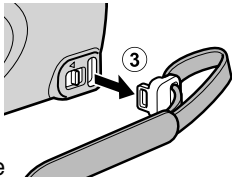

- При присоединении ремня для ношения камеры на руке вставьте ③ так, чтобы раздался щелчок.

## Крепление крышки объектива (GZ-HM300)

Если аппарат хранится без крышки объектива, объектив может быть поврежден.



### ПРЕДУПРЕЖДЕНИЕ

- Будьте внимательны с крышкой объектива – не потеряйте ее.

# Установка SD-карты

## ■ GZ-HM330 (модели с встроенной памятью)

При установке серийно выпускаемой SD-карты запись может быть продолжена на карту, когда встроенная память заполнится.

1 Закройте ЖК-монитор.

(Низ камеры)

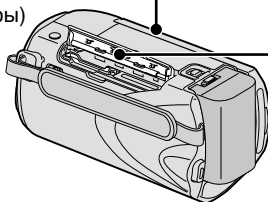

\* Устанавливайте и извлекайте карту SD только когда аппарат выключен.

2 Откройте крышку.

3 Вставьте SD-карту.

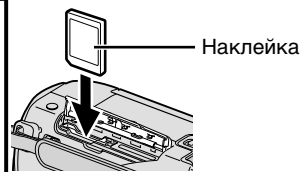

## ■ GZ-HM300 (модели с двумя разъемами)

До начала съемки вставьте серийно производимую SD-карту.

Данный аппарат имеет два разъема для SD-карт. В случае, когда установлены две SD-карты, запись может быть продолжена даже когда одна карта заполнится.

1 Закройте ЖК-монитор.

(Низ камеры)

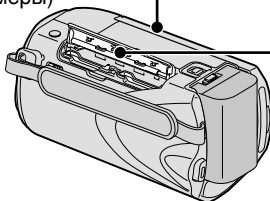

\* Устанавливайте и извлекайте карту SD только когда аппарат выключен.

2 Откройте крышку.

3 Вставьте SD-карту в разъем A.

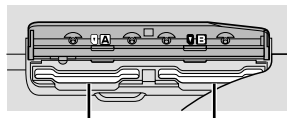
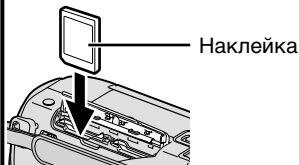

Разъем A      Разъем B



## ■ Извлечение SD-карты

Слегка нажмите на карту один раз, а затем вытяните ее из разъема.

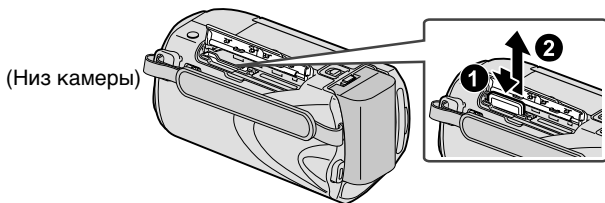

### ПРИМЕЧАНИЕ

При работе следует использовать следующие SD-карты.

Производитель	Panasonic, TOSHIBA, SanDisk, ATP
Видео	Совместимая SDHC-карта класса 4 и выше (4-32 ГБ)
Фото	SD-карта (256 МБ-2 ГБ), SDHC-карта (4-32 ГБ)

- Использование карт памяти, отличных от указанных выше, может привести к сбоям записи или потере данных.

## ■ Использование SD-карты

Запись на карту или воспроизведение с нее могут быть осуществлены, когда установки носителя „НОСИТЕЛЬ ДЛЯ ВИДЕО“ или „НОСИТЕЛЬ ДЛЯ ФОТО“ установлены на „SD-КАРТА“.

- Для модели GZ-NM300 установите „ВЫБОР СЛОТА ВИДЕО“ или „ВЫБОР СЛОТА ИЗОБР.“ на „СЛОТ А“ или „СЛОТ В“.

- 1 Откройте меню.

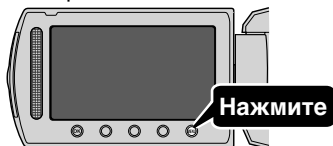

- 2 Выберите „НАСТРОЙКИ НОСИТЕЛЯ“ и нажмите **OK**.

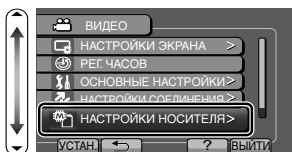

- 3 Выберите „НОСИТЕЛЬ ДЛЯ ВИДЕО“ или „НОСИТЕЛЬ ДЛЯ ФОТО“ и нажмите **OK**.

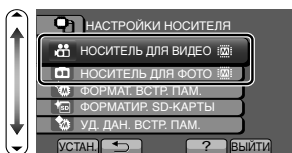

- 4 Выберите „SD-КАРТА“ и нажмите **OK**.

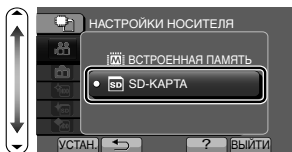

## ■ Использование SD-карт, которые использовались на других устройствах

Отформатируйте (запустите) карту с помощью „ФОРМАТИР. SD-КАРТЫ“ из установок носителя.

Когда форматирование будет завершено, все данные на карте будут удалены. Скопируйте все файлы с карты на ПК перед тем, как произвести форматирование.

- 1 Нажмите **МЕНЮ**, чтобы отобразить меню.
- 2 Выберите „НАСТРОЙКИ НОСИТЕЛЯ“ с помощью ползунка и нажмите **OK**.
- 3 Выберите „ФОРМАТИР. SD-КАРТЫ“ и нажмите **OK**.

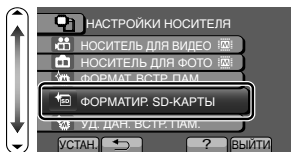

- 4 (только модель GZ-NM300) Выберите разъем, в который вставлена карта, которую нужно отформатировать, и нажмите **OK**.



- 5 Выберите „ФАЙЛ“ и нажмите **OK**.

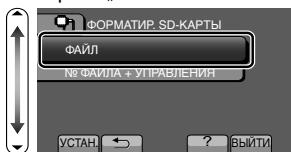

- 6 Выберите „ДА“ и нажмите **OK**.
- 7 После форматирования нажмите **OK**.

# Настройка часов

- 1** Откройте ЖК-монитор.

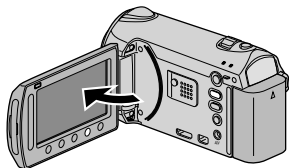

- Аппарат включится. При закрытии ЖК-монитора аппарат автоматически выключается.

- 2** Когда отобразится „УСТАНОВ. ДАТУ/ВРЕМЯ!“ (SET DATE/TIME!), выберите „ДА“ (YES) и нажмите **OK**.



- Передвиньте ползунок, чтобы выбрать, а затем нажмите кнопку выбора установки, чтобы подтвердить.

- 3** Установите дату и время.

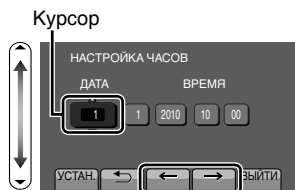

- Используйте ползунок, чтобы откорректировать год, месяц, число, часы и минуты.
- Чтобы переместить курсор, используйте кнопки выбора операций „←“ / „→“.

- 4** После установки даты и времени нажмите **OK**.

- 5** Выберите место, где вы живете, и нажмите **OK**.

- Отображаются название города и разница во времени.

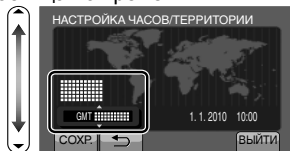

## ПРИМЕЧАНИЕ

- Прикасайтесь к ползунку и кнопкам вокруг экрана пальцами.
- Ползунок и кнопки не будут функционировать, если вы дотронетесь до них ногтем или рукой в перчатке.
- Изображения на экране не функционируют при касании.
- „УСТАНОВ. ДАТУ/ВРЕМЯ!“ (SET DATE/TIME!) отображается, когда вы включаете аппарат после того, как он не использовался на протяжении длительного времени. Аппарат должен заряжаться более 24 часов до того, как будут установлены часы. (стр. 6)

## ■ Переустановка часов

Установите часы с помощью „РЕГ. ЧАСОВ“ в меню.

- 1 Откройте меню.

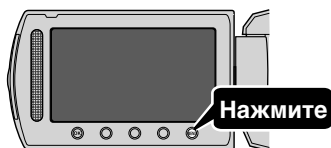

- 2 Выберите „РЕГ. ЧАСОВ“ и нажмите **OK**.

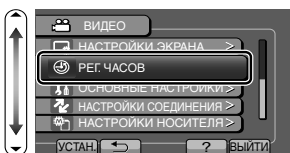

- 3 Выберите „НАСТРОЙКА ЧАСОВ“ и нажмите **OK**.

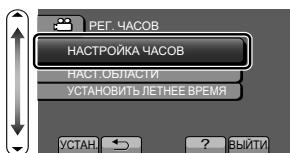

- Последующие шаги такие же, как шаги 3-5 на предыдущей странице.

## ■ Изменение языка дисплея

Язык дисплея может быть изменен.

- 1 Откройте меню.

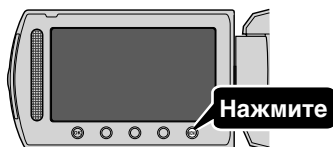

- 2 Выберите „НАСТРОЙКИ ЭКРАНА“ и нажмите **OK**.

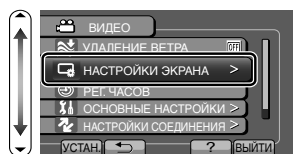

- 3 Выберите „LANGUAGE“ и нажмите **OK**.

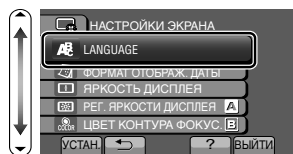

- 4 Выберите требуемый язык и нажмите **OK**.
- 5 Нажмите **MENU**, чтобы выйти.

# Видеосъемка

Вы можете вести съемку, не устанавливая настройки, используя автоматический режим. Перед записью важной сцены рекомендуется сделать пробную запись.

**1** Откройте ЖК-монитор.

- Если используется модель GZ-HM300, снимите крышку объектива.

**2** Выберите режим видео.



**Нажмите**

**3** Убедитесь, что режим записи установлен на Авто **A**.

- Если установлен режим Ручной настройки **M**, нажмите кнопку **A/M**, чтобы переключить режим
- С каждым нажатием режим переключается с автоматического на ручной или наоборот.

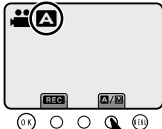

**Нажмите**

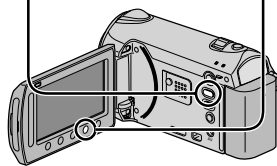
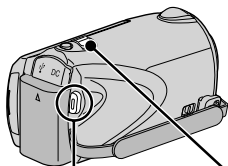

Трансфокация

**4** Начните запись.

START /STOP

- Нажмите еще раз, чтобы остановить запись.



**Нажмите**

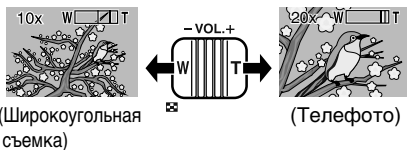

(Широкоугольная съемка)

(Телефото)

## ■ Обозначения во время видеозаписи

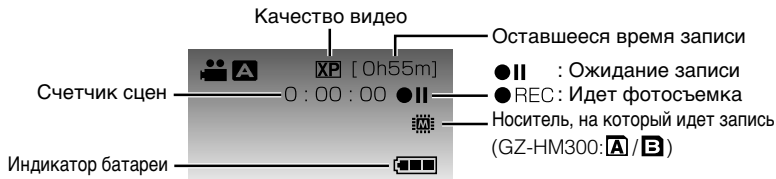

### ПРИМЕЧАНИЕ

- Приблизительное время видеозаписи при использовании прилагающегося аккумуляторного блока – около 55 мин (GZ-HM300: 1 часа). (стр. 20)

Приступая к работе

Запись

Воспроизведение

Копирование

Другое

# Снижение вибрации камеры (видеосъемка)

Когда установлен стабилизатор изображения, вибрация камера во время съемки может быть значительно снижена.

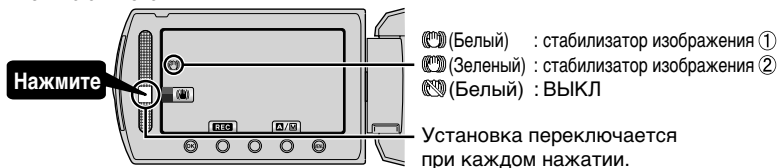

- ① : Снижает вибрацию камеры в нормальных условиях съемки.
- ② : Более эффективно снижает вибрацию камеры при широкоугольной съемке ярких сцен. Только при широкоугольной съемке (около 5-кратной)

## ПРИМЕЧАНИЕ

- Рекомендуется отключить стабилизатор изображения при съемке малоподвижного объекта со штатива.
- При сильной вибрации камеры полная стабилизация изображения может быть недостижима.

# Фотосъемка

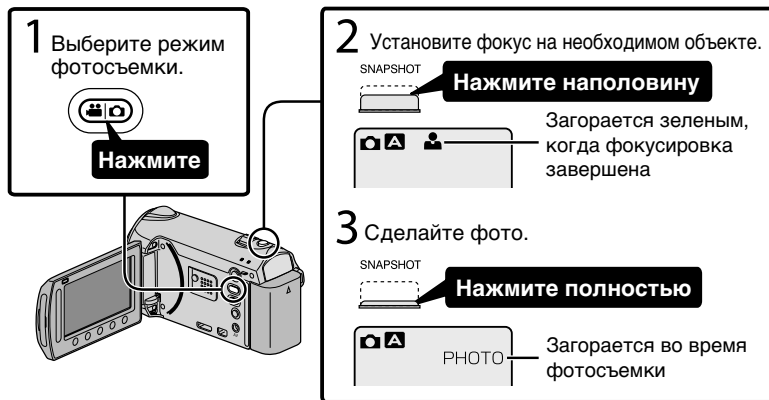

## ■ Обозначения во время фотосъемки

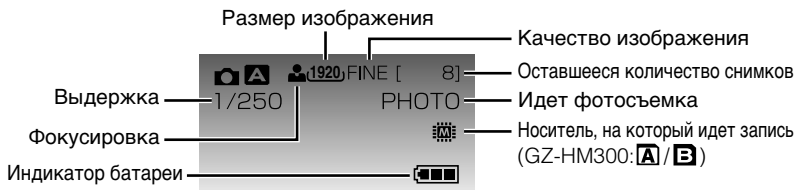

# Воспроизведение/удаление файлов на аппарате

Выберите и начните воспроизведение записанных видеофайлов или фотографий с экрана указателя (отображаются эскизы). Содержимое носителя, выбранного в установках носителя (стр. 10), отображается на экране указателя.

Приступая к работе

Запись

Воспроизведение

Копирование

Другое

**1** Выберите режим воспроизведения.



**Нажмите**

**2** Выберите режим видео или фото.



**Нажмите**

**3** Начните воспроизведение одного из файлов.

Носитель, с которого идет воспроизведение

**1 Выберите**



**2 Нажмите**

- Нажмите **■**, чтобы остановить воспроизведение.

Регулировка громкости во время воспроизведения

Уменьшение громкости ← **W** **T** → Увеличение громкости

- VOL. +

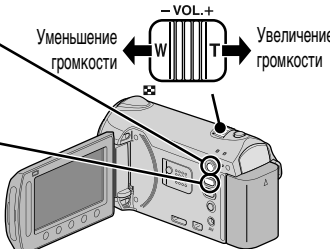

**■ Удаление ненужных файлов**

**1 Выберите**



**2 Нажмите**

- Когда появится подтверждающее сообщение, выберите „ДА“ и нажмите **OK**.

**■ Фотосъемка во время воспроизведения**

Установите камеру в режим паузы при воспроизведении и нажмите кнопку SNAPSHOT.

**■ Функциональные кнопки операций во время воспроизведения**

Обозначение	Во время воспроизведения видео	Во время воспроизведения фото
<b>▶ /   </b>	Воспроизведение/пауза	Пуск/пауза слайд-шоу
<b>■</b>	Остановка (возвращение к отображению эскизов)	Остановка (возвращение к отображению эскизов)
<b>▶▶</b>	Переход к следующему видео	Переход к следующему фото
<b>◀◀</b>	Возврат к началу сцены	Возврат к предыдущему фото
<b>▶▶▶</b>	Поиск в прямом направлении	-
<b>◀◀◀</b>	Поиск в обратном направлении	-
<b>▶▶▶▶</b>	Замедленное воспроизведение вперед	-
<b>◀◀◀◀</b>	Замедленное воспроизведение назад	-

# Воспроизведение на экране телевизора

## 1 Подключите камеру к телевизору.

Также обратитесь к руководству по эксплуатации телевизора.

\*\* Рекомендуемый компонентный кабель – QAM1266-001.

- Для выключения питания аппарата нажмите кнопку Вкл./выкл. (⏻) и удерживайте ее более 2 секунд.

### Подключение с использованием мини-разъема HDMI

Если у вас есть телевизор с высоким разрешением, можно воспроизвести запись с высоким разрешением, подключив его к разъему HDMI.

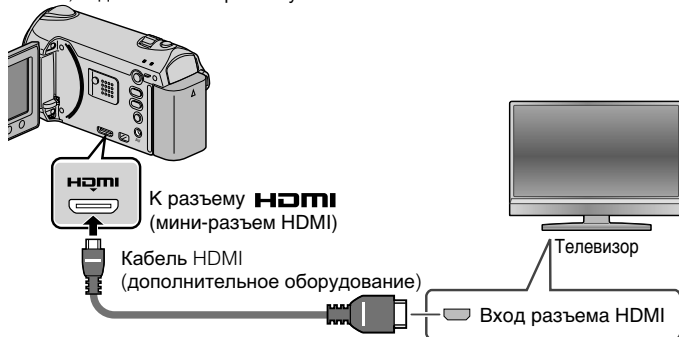

### Подключение с использованием разъема COMPONENT/AV

Если у вас есть телевизор высокого разрешения, можно воспроизвести запись высокого разрешения, подключив его к разъему COMPONENT.

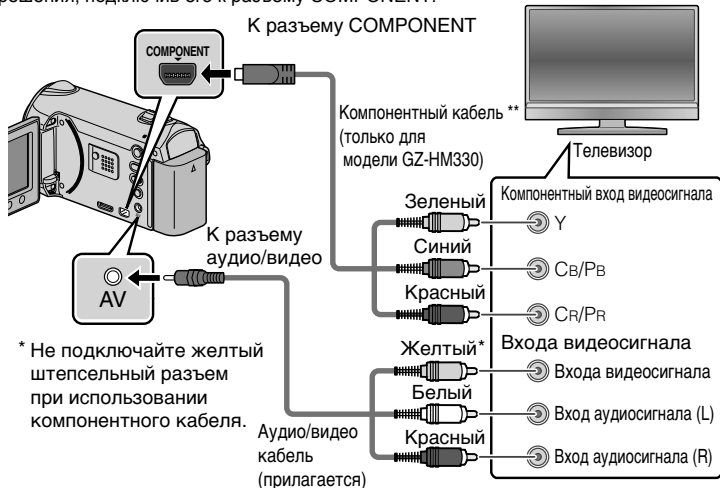



**2** Подключите адаптер переменного тока. (стр. 6)

- Этот аппарат автоматически включается, когда адаптер переменного тока подключен.

**3** Выберите переключатель телевизионного входа.

**4** Начните воспроизведение одного из файлов. (стр. 15)

## ■ Воспроизведение с отображением даты/времени

Установите „ПОКАЗАТЬ НА ТВ“ в меню установок подключения на „ВКЛ“. Или установите „ОТОБРАЗИТЬ НА ЭКРАНЕ“ в меню воспроизведения на „ПОКАЗАТЬ ТОЛЬКО ДАТУ“.

## ■ Если изображение на экране телевизора выглядит ненатурально

Изображение не отображается на экране телевизора должным образом.	<ul style="list-style-type: none"> <li>• Отсоедините кабель и снова подсоедините его.</li> <li>• Перезапустите аппарат, выключив и повторно включив его.</li> </ul>
Цвета изображений выглядят странно.	<ul style="list-style-type: none"> <li>• Если видео было записано с параметром „x.v.Color“, установленным на „ВКЛ“, включите настройку телевизора Цвет x.v.</li> <li>• Отрегулируйте экран телевизора должным образом.</li> </ul>

### ПРИМЕЧАНИЕ

- По вопросам и проблемам с установкой необходимого режима на телевизоре обращайтесь к производителю телевизора.
- Рекомендуется использовать кабель HDMI категории 2 (высокоскоростной кабель) для просмотра видео высокого качества.

## Копирование файлов с подключением к видеомагнитофону/DVD-рекордеру

Вы можете копировать видео стандартного качества с этой камеры, подключив ее к видеомагнитофону/DVD-рекордеру.

Также обратитесь к руководству по эксплуатации телевизора, DVD-рекордера, видеомагнитофона и т.п.

### 1 Подсоедините камеру к видеомагнитофону/DVD-рекордеру.

- Для выключения питания аппарата нажмите кнопку Вкл./выкл. (⏻) и удерживайте ее более 2 секунд.

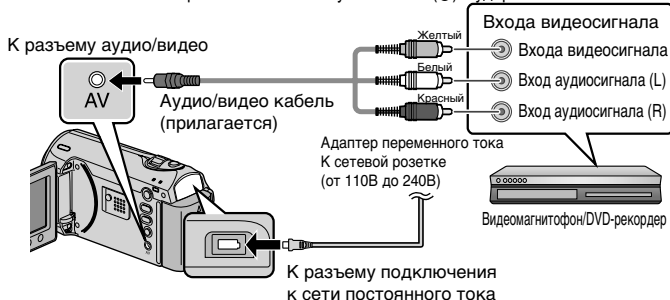

- Этот аппарат автоматически включается, когда адаптер переменного тока подключен.

### 2 Выберите режим воспроизведения.

- Включите аппарат.

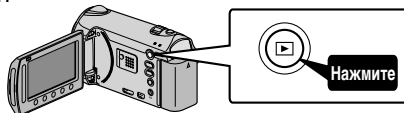

### 3 Подготовьтесь к записи.

#### Подготовка телевизора и видеомагнитофона/DVD-рекордера

- Переключитесь на соответствующий входной сигнал.
- Вставьте пустой совместимый DVD-диск или видеокассету, на которые вы хотите копировать.

#### Подготовка данного аппарата

- Установите „ВИДЕО ВЫХОД“ в меню установок подключения на пропорцию („4:3“ или „16:9“) подсоединенного телевизора.
- Чтобы включить дату во время копирования, установите „ПОКАЗАТЬ НА ТВ“ в „НАСТРОЙКИ СОЕДИНЕНИЯ“ на „ВКЛ“. Установите „ОТОБРАЗИТЬ НА ЭКРАНЕ“ в меню воспроизведения на „ПОКАЗАТЬ ТОЛЬКО ДАТУ“.

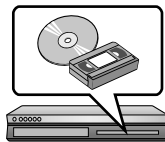

### 4 Начните запись.

- Начните воспроизведение на аппарате (стр. 15) и нажмите кнопку записи на рекордере.
- Когда воспроизведение завершится, остановите запись.

# Использование меню

Вы можете настроить различные установки с использованием меню.

**1** Откройте меню.

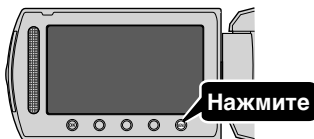

- Меню выглядит по-разному в зависимости от используемого режима.

**2** Выберите необходимое меню и нажмите **OK**.

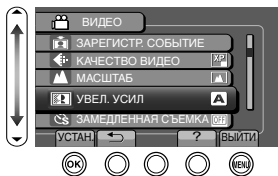

**3** Выберите необходимую настройку и нажмите **OK**.



- **Выход из экрана**  
Нажмите **ESC** (завершить).
- **Возврат к предыдущему экрану**  
Нажмите **←**.
- **Отображение файла справки**  
Нажмите **?**.

- Дополнительную справочную информацию о настройках вы можете найти в Подробное руководство пользователя.

## Информация поддержки пользователя

Использование данного программного обеспечения регулируется условиями лицензии на программное обеспечение.

### JVC (по вопросам, связанным с данным аппаратом)

Перед обращением в ближайший офис или агентство JVC в Вашей стране (обратитесь к Всемирной сети обслуживания JVC на сайте <http://www.jvc-victor.co.jp/english/worldmap/index-e.html>) по поводу данного программного обеспечения, пожалуйста, подготовьте следующую информацию.

- Название изделия, модель, серийный номер, проблема, сообщение об ошибке
- ПК (производитель, модель (настольный ПК/ноутбук), ЦП, ОС, память (МБ/ГБ), доступное место на жестком диске (ГБ))

Пожалуйста, обратите внимание на то, что в зависимости от сути вопроса для ответа на него может понадобиться некоторое время.

JVC не отвечает на вопросы, касающиеся основной работы Вашего компьютера, или на вопросы, касающиеся технических характеристик или работы ОС, других приложений или драйверов.

### Pixela (по вопросам, связанным с прилагающимся программным обеспечением)

Регион	Язык	№ телефона
США и Канада	английский	+1-800-458-4029 (бесплатный)
Европа (Великобритания, Франция и Испания)	английский/немецкий/ французский/испанский	+800-1532-4865 (бесплатный)
Другие страны Европы	английский/немецкий/ французский/испанский	+44-1489-564-764
Азия (Филиппины)	английский	+63-2-438-0090
Китай	китайский	10800-163-0014 (бесплатный)

Главная страница: <http://www.pixela.co.jp/oem/jvc/mediabrowser/e/>

Пожалуйста, посетите наш сайт для получения новой информации и загрузки данных.

Приступая к работе

Запись

Воспроизведение

Копирование

Другое

# Время записи/количество фотографий

Проверить время записи можно, нажав кнопку  (питания/информации).

## Приблизительное время видеозаписи

Качество	Встроенная память	SD-карта/SDHC-карта			
		4 ГБ	8 ГБ	16 ГБ	32 ГБ
UXP	40 мин	20 мин	40 мин	1 ч 20 мин	2 ч 40 мин
XP	1 ч	30 мин	1 ч	2 ч	4 ч
SP	1 ч 25 мин	44 мин	1 ч 28 мин	2 ч 56 мин	5 ч 52 мин
EP	3 ч 35 мин	1 ч 50 мин	3 ч 40 мин	7 ч 20 мин	14 ч 40 мин

- Встроенная память только на моделях GZ-HM330.
- Приблизительное время записи не является точным. Реальное время записи может быть короче, в зависимости от условий съемки.

## Приблизительное количество фотографий (единица: количество снятых снимков)

Размер/качество изображения		Встроенная память	SD-карта/SDHC-карта							
			256 МБ	512 МБ	1 ГБ	2 ГБ	4 ГБ	8 ГБ	16 ГБ	32 ГБ
16:9	1920 × 1080 / ВЫСОКОЕ	8260	260	510	1030	2100	4140	8330	9999	9999
	1920 × 1080 / СТАНДАРТНОЕ	9999	410	810	1620	3210	6310	9999	9999	9999
4:3	1440 × 1080 / ВЫСОКОЕ	9999	340	680	1360	2770	5450	9999	9999	9999
	1440 × 1080 / СТАНДАРТНОЕ	9999	540	1070	2140	4360	8570	9999	9999	9999
	640 × 480 / ВЫСОКОЕ	9999	1690	3330	6670	9999	9999	9999	9999	9999
	640 × 480 / СТАНДАРТНОЕ	9999	3050	5990	9999	9999	9999	9999	9999	9999

- До 9999 фотографий может быть записано на SD-карты мощностью как минимум 16 ГБ (независимо от размера и качества фото).

## Приблизительное время записи (с использованием батареи)

Аккумуляторный блок	Приблизительное время зарядки	Фактическое время записи	Время непрерывной записи
BN-VG114E	2 ч 30 мин	55 мин (1 ч*)	1 ч 40 мин (1 ч 45 мин*)
BN-VG121E	3 ч 30 мин	1 ч 25 мин (1 ч 30 мин*)	2 ч 30 мин (2 ч 40 мин*)

\* Только для модели GZ-HM300.

- Вышеуказанные величины действительны при „ПОДСВЕТКА“, установленной на „ВЫКЛ“, и „РЕГ. ЯРКОСТИ ДИСПЛЕЯ“, установленной на „СТАНДАРТ“.
- При трансфокации или в случае многократных остановок фактическое время записи может быть меньше. (Рекомендуется иметь в запасе аккумуляторные блоки на период времени, в три раза превышающий предполагаемое время записи.)
- По истечении срока службы батареи время записи становится еще меньше, даже если аккумуляторный блок полностью заряжен. (Замените аккумуляторный блок на новый.)

# Устранение неисправностей

Перед тем, как подать заявку на обслуживание, обратитесь к следующей таблице или к разделу "Устранение неисправностей" в Подробном руководстве пользователя.

Если решения, предложенные в таблице, не решают проблему, обратитесь к ближайшему дилеру JVC или в ближайший сервисный центр JVC для получения инструкций. Обратитесь также к часто задаваемым вопросам о новой продукции на веб-сайте JVC.

Обратитесь также к разделу вопросов и ответов о новой продукции на веб-сайте JVC (<http://www.jvc.com>). Данный аппарат управляется микрокомпьютером. Электростатические разряды, внешние шумы и помехи (от телевизора, радио и т.п.) могут препятствовать нормальному функционированию. В таком случае необходимо перезапустить аппарат.

■ **Сбросьте настройки аппарата, если в его работе наблюдаются сбои или сообщение „Ошибка ...“ появляется на экране.**

- ① Выключите питание. (Закройте ЖК-монитор.)
- ② Выньте адаптер переменного тока и аккумуляторный блок из аппарата, переустановите их, и снова включите питание.

## Устранение неисправностей

Неисправность		Действие	Страница
Питание	Лампа POWER/CHARGE начинает мигать при закрытии монитора.	<ul style="list-style-type: none"> <li>Идет зарядка аккумуляторного блока.</li> </ul>	6
	Невозможно сделать запись/снимок.	<ul style="list-style-type: none"> <li>Проверьте режим .</li> <li>Установите режим записи с помощью кнопки .</li> </ul>	13 15
Запись	Запись произвольно останавливается.	<ul style="list-style-type: none"> <li>Вставьте серийно производимую SD-карту.</li> <li>Запись останавливается автоматически после 12 часов непрерывной записи.</li> <li>Недостаточно места на носителе записи. Для обеспечения непрерывной съемки установите „НЕПРЕРЫВНАЯ СЪЕМКА“ на „ВКЛ“ перед началом записи. Аппарат переключается на другой носитель и продолжает непрерывную запись без потери кадров.</li> </ul>	8 - -
	Даты/время не отображаются.	<ul style="list-style-type: none"> <li>Установите „ОТОБРАЗИТЬ НА ЭКРАНЕ“ в меню воспроизведения соответствующим образом.</li> </ul>	-
Воспроизведение	Звук или видео прерываются.	<ul style="list-style-type: none"> <li>Иногда воспроизведение прерывается в местах соединений между двумя сценами. Это не является неисправностью.</li> </ul>	-

Приступая к работе

Запись

Воспроизведение

Копирование

Другое

Не удается найти записанное видео.	➔	<ul style="list-style-type: none"> <li>Выберите „ВОСПР. ДРУГОГО ФАЙЛА“ затем найдите видео на экране указателя. (Могут быть воспроизведены видеофайлы с поврежденной информацией управления.)</li> <li>Отмените функцию отображения по группам и функцию поиска по дате.</li> <li>Измените настройку в „НОСИТЕЛЬ ДЛЯ ВИДЕО“ или „НОСИТЕЛЬ ДЛЯ ФОТО“. (Файлы на других носителях не отображаются.)</li> </ul>	- - -
Цвета изображений выглядят странно.	➔	<ul style="list-style-type: none"> <li>При записи был неправильно отрегулирован баланс белого цвета.</li> <li>Если видео было записано с параметром „x.v.Color“, установленным на „ВКЛ“, измените на телевизоре настройку в соответствии с необходимостью.</li> <li>Установите „ЭФФЕКТ“ на „ВЫКЛ“.</li> </ul>	- - -
Индикатор не мигает во время зарядки аккумуляторного блока.	➔	<ul style="list-style-type: none"> <li>Проверьте оставшийся заряд аккумуляторного блока. (Когда аккумуляторный блок полностью заряжен, индикатор не мигает.)</li> <li>При зарядке в холодных или жарких условиях убедитесь, что батарея заряжается в условиях допустимого диапазона температур. (В противном случае, зарядка может остановиться для защиты аккумуляторного блока.)</li> </ul>	13  6
Ползунок и кнопки выбора операций не работают.	➔	<ul style="list-style-type: none"> <li>Снимите перчатки.</li> <li>Прикоснитесь к ползунку и кнопкам пальцами, чтобы активировать их. (Они не будут реагировать, если вы нажмете на них ногтем или концом ручки.)</li> </ul>	- -
Аппарат нагревается.	➔	<ul style="list-style-type: none"> <li>Это не является неисправностью. (Аппарат может нагреться при длительном использовании.)</li> </ul>	-
Некоторые функции не могут использоваться при воспроизведении скопированного BD/DVD-диска через BD/DVD-рекордер, подключенный к аппарату. (Только модель GZ-NM330)	➔	<ul style="list-style-type: none"> <li>Следующие функции не могут использоваться для скопированного BD/DVD-диска. При воспроизведении видео: - Поиск указателя по дате - Эффекты при воспроизведении При воспроизведении фотографий: - Эффекты при воспроизведении</li> </ul>	-

При подсоединении кабеля HDMI изображение или звук выводятся на телевизор неправильно.

- В зависимости от подключенного телевизора изображение или звук могут выводиться на телевизор неправильно. В таком случае выполните следующие операции.
  - ① Отсоедините и снова подсоедините кабель HDMI.
  - ② Выключите аппарат, а затем снова включите его.

Функции HDMI-CEC работают неправильно, а телевизор не работает при подключении данного аппарата.

- В зависимости от технических характеристик некоторые телевизоры могут функционировать по-разному, даже если они являются HDMI-CEC-совместимыми. Поэтому работа функций HDMI-CEC аппарата со всеми телевизорами не гарантируется. В этом случае установите „НАСТРОЙКИ HDMI“ на „ВЫКЛ“.

## Предупреждающие сообщения

Предупреждающие сообщения	Действие	Страница
ОШИБКА ЗАПИСИ	<ul style="list-style-type: none"> <li>• Выключите аппарат, а затем снова включите его.</li> </ul>	-
НЕПОДДЕРЖИВАЕМАЯ СЦЕНА! (Видео)/ НЕПОДДЕРЖИВАЕМЫЙ ФОРМАТ ФАЙЛА! (Неподвижное изображение)	<ul style="list-style-type: none"> <li>• Используйте файл, записанный на этом аппарате. (Файлы, записанные на другом устройстве, могут не воспроизводиться. Если файл был записан на этом аппарате, он поврежден.)</li> </ul>	-
ПЕРИОДИЧЕСКИ СОХРАНЯЙТЕ РЕЗЕРВНЫЕ КОПИИ НА ПК ИЛИ ДИСКЕ	<ul style="list-style-type: none"> <li>• Подключитесь к компьютеру и скопируйте на него необходимые данные.</li> </ul>	-
ЗАПИСАН. ДАННЫЕ СЛИШКОМ МАЛЫ НЕВОЗМОЖНО СОХРАНИТЬ	<ul style="list-style-type: none"> <li>• Если видеозапись была установлена при фактическом времени записи, показывающем „0:00:00:17“ или меньше, видео не может быть сохранено.</li> </ul>	-
ОШИБКА КАРТЫ ПАМЯТИ!	<ul style="list-style-type: none"> <li>• Выключите аппарат, а затем снова включите его.</li> </ul>	-
	<ul style="list-style-type: none"> <li>• Извлеките адаптер переменного тока и аккумуляторный блок, а затем вновь вставьте карту SD.</li> </ul>	-
	<ul style="list-style-type: none"> <li>• Удалите загрязнения с контактов карты SD.</li> </ul>	-
	<ul style="list-style-type: none"> <li>• Отформатируйте карту SD, выполнив „ФОРМАТИР. SD-КАРТЫ“ в меню установок носителя. (Удаляются все данные.)</li> </ul>	-
ПРОВЕРЬТЕ КРЫШКУ ОБЪЕКТИВА	<ul style="list-style-type: none"> <li>• Отображается в течение 5 секунд после включения питания, если крышка объектива закрыта или если вокруг темно.</li> </ul>	-

# Внимание

## Аккумуляторный блок

Прилагаемый аккумуляторный блок является ионно-литиевой батареей. Перед использованием прилагаемого или дополнительного аккумуляторного блока прочитайте следующие предупреждения:

### Контакты

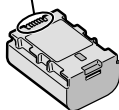

- **Во избежание возникновения опасности**
  - ... не бросайте в огонь.
  - ... не замыкайте контакты между собой. Если аккумуляторный блок не используется, храните его вдали от металлических предметов. При перевозке храните батарею в пластиковом пакете.
  - ... не переделывайте и не разбирайте.
  - ... не подвергайте батарею воздействию температур, превышающих 60°C, так как это может привести к перегреву, взрыву или возгоранию батареи.
  - ... используйте только указанные зарядные устройства.
- **Во избежание повреждения и для продления срока службы**
  - ... не подвергайте ударам.
  - ... выполняйте зарядку в температурном диапазоне от 10°C до 35°C. При более низких температурах батарея заряжается дольше, а в некоторых случаях зарядка прекращается совсем. При более высоких температурах батарея заряжается неполностью, а в некоторых случаях зарядка прекращается совсем.
  - ... храните в прохладном сухом месте. Длительное воздействие высоких температур приведет к увеличению естественного разряда батареи и сокращению ее срока службы.
  - ... в случае длительного хранения батарейного блока полностью заряжайте и затем полностью разряжайте батарею каждые 6 месяцев.
  - ... если аккумуляторный блок не используется, извлеките его из зарядного устройства или устройства, получающего питание от сети, так как некоторые устройства потребляют ток даже в выключенном состоянии.

## Носитель записи

- **Во избежание повреждения носителя записи следуйте рекомендациям, указанным ниже.**
  - Не сгибайте и не роняйте носитель записи, не подвергайте его сдавливанию, толчкам или вибрации.
  - Не допускайте попадания воды на носитель записи.
  - Не используйте, не заменяйте и не храните носитель записи в местах, подверженных воздействию статического электричества или электрических помех.
  - Не выключайте питание камеры и не отсоединяйте батарею или сетевой адаптер во время съемки, воспроизведения или во время любого другого доступа к носителю записи.
  - Не располагайте носитель записи вблизи объектов, имеющих сильное магнитное поле или излучающих сильные электромагнитные волны.
  - Не храните носитель записи в местах с повышенной температурой или влажностью.
  - Не допускайте соприкосновения носителя с металлическими предметами.

## ЖК-монитор

- **Во избежание повреждения ЖК-монитора НЕ**
  - ... подвергайте его воздействию сильных толчков и ударов.
  - ... устанавливайте камеру ЖК-монитором вниз.
- **Для продления срока службы**
  - ... избегайте протирать монитор грубой тканью.



## Основной блок

### ● Для обеспечения безопасности НЕ

- ... открывайте корпус камеры.
- ... разбирайте и не модифицируйте устройство.
- ... допускайте попадания в устройство воспламеняющихся веществ, воды или инородных металлических предметов.
- ... снимайте аккумуляторный блок и не отключайте питание при включенном питании камеры.
- ... оставляйте аккумуляторный блок подключенным к камере, если она не используется.

... ставьте на устройство источники открытого пламени, такие как горящие свечи.

... допускайте попадания на устройство капель или брызг.

... допускайте налипания пыли или металлических предметов на штепсельный разъем или розетку.

... вставляйте какие-либо предметы в камеру.

### ● Избегайте использовать камеру

... в местах, подверженных воздействию повышенной влажности или пыли.

... в местах, подверженных воздействию сажи или пара, например, около кухонной плиты.

... рядом с телевизором.

... рядом с устройствами, генерирующими сильное электромагнитное или электрическое поле (динамики, передающие антенны и т. п.).

... в местах со слишком высокой (более 40°C) или слишком низкой (ниже 0°C) температурой.

### ● НЕ ОСТАВЛЯЙТЕ устройство

... в местах с температурой выше 50°C.

... в местах с очень низкой (ниже 35%) или очень высокой (более 80%) влажностью.

... в местах, подверженных воздействию прямых солнечных лучей.

... в закрытой машине летом.

... рядом с нагревательными приборами.

... в высоко расположенных местах, например, на телевизоре. Установка камеры в высоко расположенном месте с подключенным кабелем может привести к неисправности камеры, в случае если кто-либо запнется о кабель и камера упадет на пол.

### ● Для защиты устройства, НЕ

... допускайте намокания устройства.

... роняйте устройство и не ударяйте им по твердым предметам.

... подвергайте камеру ударам или повышенной вибрации при транспортировке.

... направляйте объектив в течение длительного времени на очень ярко освещенные объекты.

... допускайте попадания в объектив прямого солнечного света.

... размахивайте камерой при использовании ремешка для руки.

... размахивайте мягким чехлом камеры, когда камера располагается в чехле.

... размещайте камеру в местах с наличием пыли или песка, например, на пляже.

### ● Для предотвращения падения устройства,

- Надежно закрепите наручный ремень.

- При использовании камеры со штативом надежно зафиксируйте камеру на штативе.

Если камера упадет, вы можете получить травму и повредить камеру.

Использование камеры ребенком должно осуществляться под надзором родителей.

Уважаемый клиент. [Европейский Союз]

Данное устройство соответствует действительным Европейским директивам и стандартам по электромагнитной совместимости и электрической безопасности.

Представительство компании Victor Company of Japan Limited в Европе  
JVC Technical Services Europe GmbH  
Postfach 10 05 04  
61145 Friedberg  
Германия

Приступая к работе

Запись

Воспроизведение

Копирование

Другое

# Технические характеристики

Камера			
Название модели		GZ-HM330	GZ-HM300
Питание		При использовании адаптера переменного тока: DC 5,2 В, при использовании аккумуляторного блока: DC 3,6 В	
Потребляемая мощность		2,7 Вт (когда „ПОДСВЕТКА“ установлен на „ВЫКЛ“ и „РЕГ. ЯРКОСТИ ДИСПЛЕЯ“ установлен на „СТАНДАРТ“)	2,6 Вт (когда „ПОДСВЕТКА“ установлен на „ВЫКЛ“ и „РЕГ. ЯРКОСТИ ДИСПЛЕЯ“ установлен на „СТАНДАРТ“)
Размеры (ширина x высота x глубина)		52 мм x 62 мм x 110 мм (не включая ручной ремень)	
Масса		Около 220 г (только камера), Около 260 г (включая прилагающийся аккумуляторный блок)	Около 215 г (только камера), Около 255 г (включая прилагающийся аккумуляторный блок)
Среда эксплуатации		Допустимая температура эксплуатации: от 0°C до 40°C Допустимая температура хранения: от -20°C до 50°C Допустимая влажность при эксплуатации: от 35 % до 80 %	
Устройство передачи изображения		1/4" 3 320 000 пикселей (построчной CMOS)	1/5,8" 1 370 000 пикселей (построчной CMOS)
Область записи (видео)		(16:9) 1 160 000 до 1 380 000 пикселей (оптическая трансфокация)	(16:9) 750 000 до 1 090 000 пикселей (оптическая трансфокация)
Область записи (фото)		(4:3) 870 000 до 1 040 000 пикселей (16:9) 1 160 000 до 1 380 000 пикселей	(4:3) 560 000 до 820 000 пикселей (16:9) 750 000 до 1 090 000 пикселей
Объектив		От F1,8 до F4,7, f= 3,0-90,0 мм (35-миллиметровое преобразование: от 43,7 мм до 1311 мм)	От F1,8 до F3,5, f= 3,0-60,0 мм (35-миллиметровое преобразование: от 46,4 мм до 928 мм)
Трансфокация (видео)		Оптическая трансфокация: 30-кратная цифровая трансфокация: 200-кратная	Оптическая трансфокация: 20-кратная цифровая трансфокация: 200-кратная
Трансфокация (фото)		Оптическая трансфокация: 30-кратная	Оптическая трансфокация: 20-кратная
Формат видеозаписи		Стандарт AVCHD, видео: AVC/H.264, аудио: Dolby Digital (2ch)	
Формат фотосъемки		Стандарт JPEG	
Носитель записи		Встроенная память (8 ГБ), SD/SDHC-карта (серийного производства)	SD/SDHC-карта (серийного производства)
Батарея часов		Аккумуляторная батарея	
Разъемы	HDMI	Мини-разъем HDMI™ (V.1.3 с x.v.Colour™)	
	Компонентный выход	Компонентный выход Y, Pb, Pr Y: 1,0 В (p-p), 75 Ω Pb/Pr: 0,7 В (p-p), 75 Ω	
	Выход аудио/видео	Видеовыход: 1,0 В (p-p), 75 Ω Аудиовыход: 300 мВ (среднеквадратичное), 1 кΩ	
	USB	Мини USB тип AB, совместимый с USB 2.0	Мини USB тип B, совместимый с USB 2.0

## Адаптер переменного тока (AP-V30E)\*

Питание	AC 110-240 В, 50 Гц/60 Гц
Выход	DC 5,2 В, 1,8 А
Допустимая температура эксплуатации	от 0°C до 40°C (от +10°C до +35°C во время зарядки)
Размеры (ширина x высота x глубина)	78 мм x 34 мм x 46 мм (не включая кабель и вилку)
Масса	Около 110 г

\* Для использования адаптера переменного тока в других странах необходимо иметь вилку-адаптер, соответствующую стране посещения.

- Технические характеристики и внешний вид продукта могут быть изменены без предварительного уведомления.

## Информация о продукции

Производитель: Виктор Компани оф Джалан Лимитед  
3-12, Мориячо, Канагава-ку, Йокохама-ши, Канагава 221-8528, Япония

Видеокамера	
Модель: GZ-MS110*, GZ-MS210*, GZ-MS215*, GZ-MS230*, GZ-MS250*, GZ-MS300*, GZ-MS330*, GZ-MS334*, GZ-MS335*, GZ-MS550*	
Сертификат Соответствия:	No. P.OCC JP.A.Y46.B73479
Дата выдачи Сертификата Соответствия:	11.11.2009
Сертификат Соответствия действителен до:	10.11.2012
Соответствует требованиям нормативных документов:	ГОСТ Р МЭК 60065-2005, ГОСТ 22505-97, ГОСТ Р 51515-99, ГОСТ Р 51317.3.2-2006 разд. 6.7, ГОСТ Р 51317.3.3-2008 разд. 5.6
Завод-изготовитель	ДжейВиСи Мануфакчуринг Малайзия ЭсДиЭн. БиЭйДи. Лот No.1, Персиаран Джубли Перак, Джалан 22/1 Сексейн 22, 40300 Шах Алам, Селангор, Дарул Эхсан, Малайзия
Примечание:	Символ * в номере модели означает буквы от А до Z (не более 4-х символов) в зависимости от комплектации и цвета корпуса

Аккумуляторная батарея	
Модель: BN-VG107E, BN-VG114E, BN-VG121E	
Сертификат Соответствия:	No. P.OCC JP.A.Y46.B72888
Дата выдачи Сертификата Соответствия:	06.10.2009
Сертификат Соответствия действителен до:	05.09.2012
Соответствует требованиям нормативных документов:	ГОСТ 12.2.007-88
Завод-изготовитель	Панасоник Энерджи Вукси Ко., Лтд. No.40, Чанглианг Рд, Вукси Нью Эриа, 214028, Вукси, Джиангсу, Китай

Сетевой адаптер	
Модель: AP-V30E	
Сертификат Соответствия:	No. P.OCC JP.A.Y46.B72199
Дата выдачи Сертификата Соответствия:	26.08.2009
Сертификат Соответствия действителен до:	25.08.2012
Завод-изготовитель	Донг Янг Инструмент Квингдао Инк. Зе Сауз То Ксианггонг Шан Род, Зе Вест То Квианшанг Род, Джаонан Сити Коастал Индастриал Парк, Квингдао, КНР

# Указатель

<b>А</b> Адаптер переменного тока ..... 6	Носитель записи для фото ..... 10
Аккумуляторный блок ..... 6, 24	<b>П</b> Просмотр файлов на экране
<b>В</b> Время записи ..... 20	телевизора ..... 16
Выбор языка ..... 12	<b>С</b> Соединение аудио/видео ..... 16, 18
<b>Ж</b> ЖК-мониторе ..... 24	<b>Т</b> Трансфокация ..... 13
<b>К</b> Карта памяти SD ..... 8, 20	<b>У</b> Удаление файлов ..... 15
Количество фотографий ..... 20	Установка даты/времени ..... 11
Копирование (резервное) ..... 18	<b>Ф</b> Форматирование SD-карты ..... 10
<b>Н</b> Настройка часов ..... 12	
Настройки меню ..... 19	

# JVC

**ВИКТОР КОМПАНИ ОФ ДЖАПАН, ЛИМИТЕД**

12,3чомэ, Морийя-чо, Канагава-ку, Йокохама, Канагава 221-8528, Япония

# JVC



LYT2147-003A-M

ВІДЕОКАМЕРА

**GZ-HM330SE/BE**

**GZ-HM300SE**

*Основний посібник  
користувача*

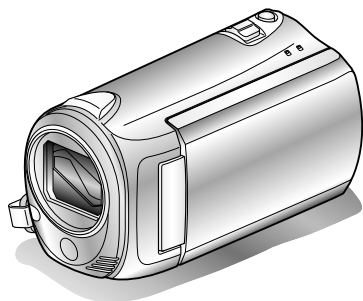

# Everio

## Шановний покупець!

Дякуємо за придбання цього продукту компанії JVC.

Перед використанням прочитайте пункти з інформацією про заходи безпеки та застереження, що наведена на сторінках Стор. 2 та Стор. 24, щоб гарантувати безпечне використання цього продукту.

Деякі функції, наведені у цьому посібнику, стосуються лише окремих визначених моделей.

Цей продукт постачається разом з „Основний посібник користувача“ (цей посібник) та „Детальний посібник користувача“.

Детальний посібник  
користувача



Пояснює способи зйомки у різноманітних ситуаціях та корисні властивості пристрою.

■ Відвідайте наступний веб-сайт

<http://manual.jvc.co.jp/index.html/>



**DOLBY**  
DIGITAL  
STEREO CREATOR

**HDMI**<sup>TM</sup>  
HIGH-DEFINITION MULTIMEDIA INTERFACE

**AVCHD**<sup>TM</sup>

NEDERLANDS  
PORTUGUÉS  
РУССКИЙ  
УКРАЇНСЬКА

Початок роботи

Зйомка

Відтворення

Копіювання

Інше

# Заходи безпеки

**ОБЕРЕЖНО! ЩОБ УНИКНУТИ ПОЖЕЖИ АБО УРАЖЕННЯ ЕЛЕКТРИЧНИМ СТРУМОМ, ОБЕРІГАЙТЕ ДАНИЙ АПАРАТ ВІД ДОЩУ АБО ПОТРАПЛАННЯ НЕГО ВОЛОГИ.**

## УВАГА!

- Щоб уникнути ураження електричним струмом, забороняється відкривати корпус даного апарата. Всередині даного апарата містяться деталі, що не підлягають технічному обслуговуванню з боку користувача. Для проведення технічного обслуговування зверніться до кваліфікованого персоналу.
- Якщо мережний адаптер не буде використовуватись упродовж тривалого часу, відключіть шнур живлення від електричної розетки.

## ПРИМІТКИ:

- Пластинка із зазначенням електричних характеристик та заходів безпеки міститься на нижній та/або боковій панелі основного апарата.
- Пластинка із серійним номером міститься на панелі кріплення акумулятора.
- Інформація щодо електричних характеристик мережного адаптера та заходи безпеки містяться на його верхній та нижній панелях.

## УВАГА!

Мережний штепсель завжди повинен бути доступним.

- У випадку появи збоїв у роботі даного пристрою негайно вийміть штепсель з розетки.

## ОБЕРЕЖНО!

Оберігайте акумулятор, камеру зі встановленим акумулятором та пульт ДУ зі встановленою батарейкою від надлишкового нагрівання, наприклад, на сонці, біля вогню тощо.

При встановленні апарата у ящику або на полиці забезпечте для нього з усіх сторін достатньо місця для вентиляції (не менше 10 см з боків та зверху та задньої частини пристрою). Не закривайте вентиляційні отвори.

(При закритті вентиляційних отворів газетою, одягом тощо даний апарат може нагріватись.)

Забороняється ставити на даний апарат будь-які предмети з відкритим полум'ям, наприклад, свічки.

Утилізація батарейок та акумулятора не повинна призводити до забруднення навколишнього середовища та повинна відбуватись строго згідно з вимогами місцевого законодавства.

Оберігайте даний апарат від потраплення на нього води.

Забороняється використовувати даний апарат у ванні або у місцях із водою.

Забороняється класти на даний апарат ємності з водою або рідинами (наприклад, косметичні засоби, ліки, вазони, горшки, горнята тощо). (Потраплення всередину даного апарата води або інших рідин може призвести до ураження електричним струмом та до пожежі.)

Не наводіть об'єкти безпосередньо на сонце. Це може призвести до порушення зору, а також до несправності електричної схеми апарата. Існує також ризик виникнення пожежі або ураження електричним струмом.

## УВАГА!

Нехтування наступними порадами може спричинити пошкодження відеокамери та травмування користувача.

Носіння або утримування відеокамери за РК-монітор може призвести до падіння або пошкодження апарата.

Не встановлюйте штатив на нестійких або нерівних поверхнях. Він може повернутись та спричинити серйозні uszkodження для відеокамери.

## УВАГА!

Не розташовуйте відеокамеру з підключеними кабелями (Audio/Video тощо) на телевізорі, оскільки випадкове наступання на ці кабелі може призвести до її падіння та пошкодження.

## Інформація для користувачів щодо утилізації старого обладнання та акумуляторів



**Вироби**



**Акумулятор**

### Примітка:

Символ Pb під значком акумулятора означає, що даний акумулятор містить свинець.

### [Європейський Союз]

Дані символи означають, що дане електричне та електронне обладнання і акумулятор із цим символом, не повинні утилізуватися після завершення терміну їх використання у смітниках для побутових відходів. Замість цього, ці вироби потрібно здати у збірний пункт для переробки електричного та електронного обладнання і акумуляторів для належної обробки, відновлення та переробки згідно з вашими національними законами та відповідно до Директив 2002/96/EC і 2006/66/EC.

Завдяки правильній утилізації цих виробів ви внесете свій вклад у збереження природних ресурсів та допоможете уникнути імовірних негативних впливів на навколишнє середовище та здоров'я людей, що можуть мати місце у випадку неправильної утилізації цих виробів.

Детальнішу інформацію щодо збірних пунктів та щодо переробки цих виробів можна отримати у місцевій міській раді, у службі, що займається утилізацією відходів, або у магазині, де був придбаний даний виріб.

Згідно з національним законодавством за неправильну утилізацію відходів можуть передбачатись штрафи.

### [Підприємці]

Якщо ви бажаєте утилізувати даний виріб, відвідайте нашу веб-сторінку [www.jvc-europe.com](http://www.jvc-europe.com), щоб отримати інформацію щодо повернення даного виробу.

### [Інші країни за межами Європейського Союзу]

Ці символи дійсні тільки для Європейського Союзу. Якщо ви бажаєте утилізувати ці вироби, зробіть це згідно з чинним національним законодавством або іншими правилами, що діють у вашій країні, щодо утилізації старого електричного та електронного обладнання і акумуляторів.

## Пам'ятайте, що дана відеокамера призначена тільки для приватного використання.

Будь-яке комерційне використання даної відеокамери без отримання відповідного дозволу заборонене. (Навіть при зйомці вистав, шоу-програм та виставкових заходів для власного перегляду рекомендується спершу отримати на це дозвіл.)

### Торгові марки

● „AVCHD“ та логотип „AVCHD“ є торговельними марками Panasonic Corporation та Sony Corporation.

● x.v.Colour™ є торговою маркою компанії Sony Corporation.

**x.v.Colour**

● HDMI є торговою маркою компанії HDMI Licensing, LLC.

**HDMI**  
HIGH DEFINITION MULTIMEDIA INTERFACE

● Виготовлено за ліцензією від Dolby Laboratories. Dolby та подвійний символ D є торговими марками Dolby Laboratories.

● Windows® є зареєстрованою торговою маркою або торговою маркою компанії Microsoft Corporation в США та/або в інших країнах.

● Macintosh є зареєстрованою торговою маркою компанії Apple Inc.

● iTunes, iMovie, iPhoto є торговельними марками Apple Inc., зареєстрованими у США та інших країнах.

● YouTube™ та логотип YouTube є торговельними марками та/або зареєстрованими торговельними марками YouTube LLC.

● Усі інші назви виробів або компаній, що згадуються у даному посібнику є торговими марками та/або зареєстрованими торговими марками їх відповідних власників.

### УВАГА!

● У випадку використання акумуляторних батарей, НЕ затверджених компанією JVC, можливе виникнення пожежі або травмування.

Використовуйте виключно батареї, вказані на сторінці 20.

● Не тягніть за штекер та кабель адаптера змінного струму та не згинайте його. Це може стати причиною пошкодження адаптера.

### Зробіть резервну копію важливих записів

JVC не несе відповідальність за будь-яку втрату даних. Для зберігання рекомендується скопіювати усі важливі відеозаписи на диски DVD або інші носії інформації.

# Зміст

Заходи безпеки .....	2	▶ Відтворення .....	15
Зміст .....	4	Відтворення/видалення файлів з пристрою .....	15
Акcesуари .....	4	Відтворення на телевізорі .....	16
Назви частин та функції .....	5	▶ Копіювання .....	18
▶ Початок роботи .....	6	Дублювання файлів за допомогою підключення до DVD-рекордера або відеомагнітофона .....	18
Заряджання акумулятора .....	6	▶ Інше .....	19
Встановлення довжини ручного ремінця .....	7	Використання меню .....	19
Встановлення кришки лінзи (GZ-HM300) .....	7	Час запису/кількість фотографій .....	20
Вставлення карти SD .....	8	Усунення несправностей .....	21
Виставлення годинника .....	11	Застереження .....	24
▶ Зйомка .....	13	Технічні характеристики .....	26
Відеозйомка .....	13		
Фотозйомка .....	14		

## ▶ Інформація про розширені функції

Щоб дізнатися більше про розширені функції, скористайтеся „Детальний посібник користувача“ на вашому ПК.

### ■ Відвідайте наступний веб-сайт

<http://manual.jvc.co.jp/index.html/>

## Акcesуари

Мережний адаптер  
AP-V30E \*1



Акумулятор  
BN-VG114E

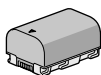

USB-кабель  
(тип A – міні тип B)



Кабель аудіо/відео

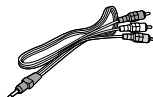

CD-ROM \*2



Основний посібник користувача (цей посібник)

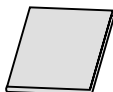

- Компонентний кабель (GZ-HM330)
- Кришка лінзи (GZ-HM300)

- Карта SD продається окремо. Щоб дізнатися про типи карток, які можна використовувати з цим пристроєм, зверніться до Стор. 9.

\*1 Для використання мережного адаптера за кордоном підготуйте конвертерний штекер (доступний у продажу), що відповідає стандартам країни або регіону.

\*2 Щоб дізнатися, як користуватися CD-ROM, зверніться до розділу „Встановлення програмного забезпечення“ у „Детальний посібник користувача“.



# Назви частин та функції

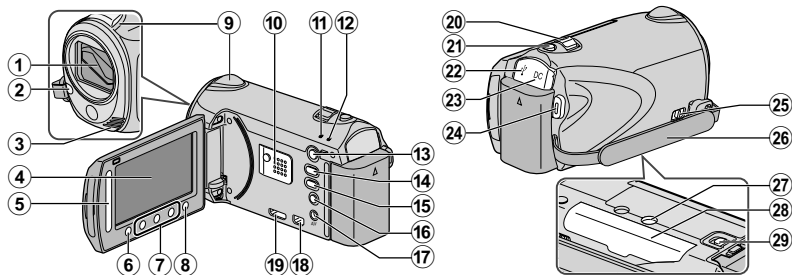

- ① Об'єктив/кришка об'єктива \*
- ② Індикатор \*
- ③ Стереомікрофон
- ④ РК-монітор  
Ввімкнення/вимкнення пристрою за допомогою відкриття та закриття монітора.
- ⑤ Бігунок  
Вибір зображення або пункту.
- ⑥ Кнопка Підтвердження вибраного зображення або пункту.
- ⑦ Функціональні кнопки  
Виконують різні функції відповідно до режиму роботи.
- ⑧ Кнопка (меню) (Стор. 19)
- ⑨ Сенсор камери
- ⑩ Динамік
- ⑪ Індикатор ACCESS (доступу)  
Загорається/мигає під час зйомки або відтворення.
- ⑫ Індикатор POWER/CHARGE (живлення/заряджання) (Стор. 6)
- ⑬ Кнопка (режим відтворення/зйомки)  
Вибір між режимами зйомки або відтворення.
- ⑭ Кнопка (відео/фотознімки)  
Вибір між режимами відео або фотознімки.
- ⑮ Кнопка UPLOAD/EXPORT\* (вивантаження/експорту файлу в iTunes\*)  
Зйомка : Зйомка відео у форматі YouTube™ або iTunes\*.  
Відтворення : Перетворення відео у формат YouTube™ або iTunes\*.
- ⑯ Кнопка (живлення/інформація)  
Зйомка : Відображає час, що залишився, а також залишок заряду акумулятора під час безперервної зйомки.  
Відтворення : Відображення інформації файлу.  
Натисніть та утримуйте, щоб ввімкнути/вимкнути живлення, коли РК-монітор відкрито.
- ⑰ Роз'єм аудіо/відео (Стор. 16, Стор. 18)
- ⑱ COMPONENT (Компонентний) Роз'єм (Стор. 16)
- ⑲ HDMI Мініроз'єм (Стор. 16)
- ⑳ Важіль масштабу/гучності (Стор. 13, Стор. 15)
- ㉑ Кнопка SNAPSHOT (фотозйомка) (Стор. 14)
- ㉒ USB-роз'єм
- ㉓ Роз'єм постійного струму (Стор. 6)
- ㉔ Кнопка START/STOP (відеозйомка) (Стор. 13)
- ㉕ Важіль для зняття ручного ремінця
- ㉖ Ручний ремінець (Стор. 7)
- ㉗ Гніздо для кріплення штатива
- ㉘ Гніздо карти SD (Стор. 8)
- ㉙ Важіль виймання акумулятора (Стор. 6)

\* Тільки для GZ-HM330.

## Заряджання акумулятора

### 1 Вставте акумулятор.

\* На момент придбання акумулятор не заряджений.

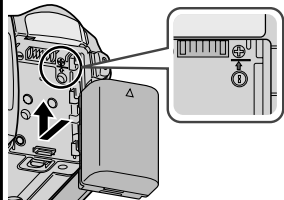

- Розташуйте акумулятор таким чином, щоб його верхня частина порівнялася з міткою на пристрої, потім вставте акумулятор, поки не почуєте клацання.

Індикатор заряджання.

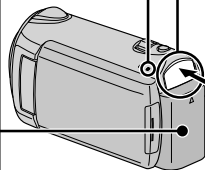

### 2 Приєднайте до роз'єму постійного струму.

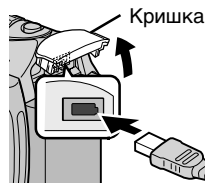

Мережний адаптер  
До джерела змінного струму  
(110 В до 240 В)

### ■ Щоб відключити акумулятор

(корпус)

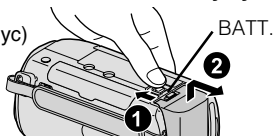

### 3 Підключіть живлення.

Індикатор заряджання.

Процес заряджання:  
Блимає  
Заряджання завершено:  
Погас

### УВАГА!

Використовуйте тільки акумулятори JVC.

- Використання інших акумуляторів, окрім акумуляторів JVC, не дає гарантії щодо їх безпеки та відповідності технічним характеристикам.
- Час заряджання: Приблизно 2 година 30 хвилин (з акумуляторами з комплекту)
- \* Час заряджання, коли камера використовується при температурі 25°C. Якщо заряджання акумулятора відбувається поза діапазоном кімнатної температури 10°C до 35°C, процес заряджання може зайняти більше часу або взагалі не розпочатися. Час запису та відтворення також може бути меншим, якщо камера використовується у деяких умовах, наприклад, при низькій температурі.

## Встановлення довжини ручного ремінця

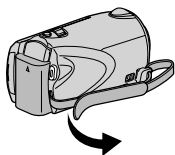

① Витягніть ремінець

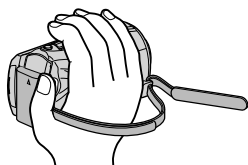

② Налаштуйте довжину



③ Приєднайте ремінець

## Використання ручного ремінця

Зніміть ремінець та оберніть його навколо свого зап'ястка. Натиснувши та утримуючи ①, потягніть ② та вийміть ремінець.

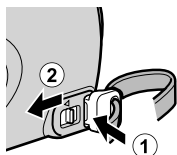

Натисніть та утримуйте

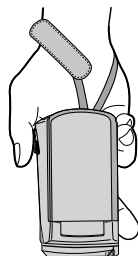
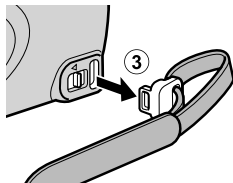

- Приєднуючи ручний ремінець, вставте ③ у гніздо до клацання.

## Встановлення кришки лінзи (GZ-HM300)

Зберігання камери без кришки для лінзи може призвести до їх пошкодження.

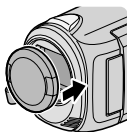

### УВАГА!

- Постарайтесь не загубити кришку для лінзи.

# Вставлення карти SD

## ■ GZ-NM330 (моделі з інтегрованою картою пам'яті)

Якщо вставлено придбану карту SD, то, коли час запису на інтегровану карту буде вичерпано, зйомка на картку SD почнеться без паузи.

1 Закрийте РК-монітор.

(корпус)

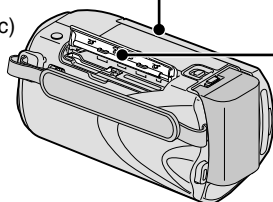

\* Перед тим, як вставляти або виймати карту, вимкніть пристрій.

2 Відкрийте кришку.

3 Вставте карту SD.

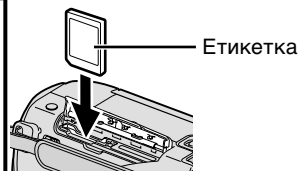

## ■ GZ-NM300 (моделі з подвійним гніздом)

Перед зйомкою вставте картку SD, яку можна придбати.

Цей пристрій має два гнізда для карт SD. Якщо буде вставлено дві картки SD, то в разі заповнення однієї картки запис продовжиться на іншу картку SD.

1 Закрийте РК-монітор.

(корпус)

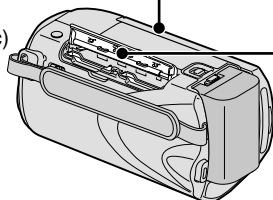

\* Перед тим, як вставляти або виймати карту, вимкніть пристрій.

2 Відкрийте кришку.

3 Вставте картку SD у гніздо А.

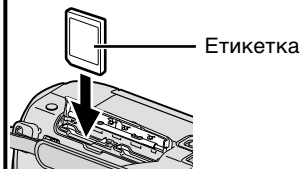

Роз'єм А Роз'єм В

## ■ Виймання картки

Натисніть на картку, потім витягніть її.

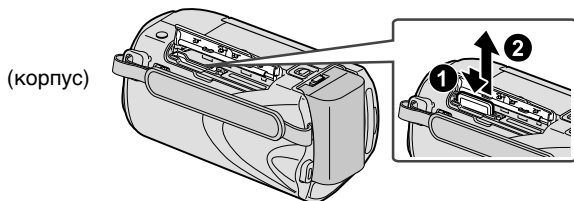

### ПРИМІТКИ

Пристрій працює з наступними картками SD.

Виробник	Panasonic, TOSHIBA, SanDisk, ATP
Відео	Сумісні карти SDHC Класу 4 або вище (від 4 Гб до 32 Гб)
Фотознімок	Карта SD (256 Мб до 2 Гб), карта SDHC (4 Гб до 32 Гб)

- Використання карток, що не зазначені вище, може призвести до помилок зйомки або втрати даних.

## ■ Використання карти SD

Зйомка та відтворення на картці може відбуватися, коли в настройках носія „REC MEDIA FOR VIDEO“ або „REC MEDIA FOR IMAGE“ встановлено „SD CARD“. (тільки GZ-HM330)

- Для моделі GZ-HM300 встановіть „VIDEO SLOT SELECTION“ або „IMAGE SLOT SELECTION“ на „SLOT A“ чи „SLOT B“.

① Відкрийте меню.

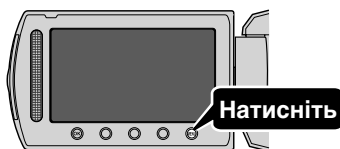

② Виберіть „MEDIA SETTINGS“ та натисніть **OK**.



③ Виберіть „REC MEDIA FOR VIDEO“ або „REC MEDIA FOR IMAGE“ та натисніть **OK**.



④ Виберіть „SD CARD“ та натисніть **OK**.

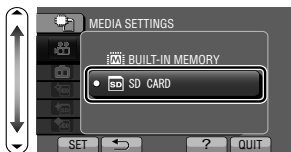

## ■ Використання карток SD, що застосовувалися в інших приладах

Відформатуйте (ініціалізуйте) картку за допомогою функції „FORMAT SD CARD“ у настройках носія.

**Під час форматування відбувається видалення всіх даних з картки. Перед тим, як виконувати форматування, скопіюйте всі файли на ПК.**

① Натисніть **MENU**, щоб відобразити меню.

② За допомогою бігунка виберіть „MEDIA SETTINGS“ та натисніть **OK**.

③ Виберіть „FORMAT SD CARD“ та натисніть **OK**.



④ (тільки GZ-HM300) Виберіть гніздо, у якому розташована картка для форматування, та натисніть **OK**.

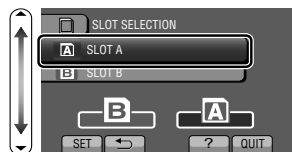

⑤ Виберіть „FILE“ та натисніть **OK**.



⑥ Виберіть „YES“ та натисніть **OK**.

⑦ Після закінчення форматування натисніть **OK**.

# Виставлення годинника

**1** Відкрийте РК-екран.

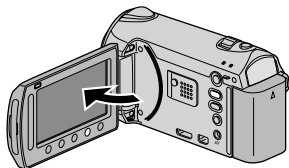

- Пристрій увімкнеться. Якщо закрити РК-монітор, пристрій вимкнеться.

**2** Виберіть „YES“ та натисніть **OK**, коли відображається „SET DATE/TIME!“.

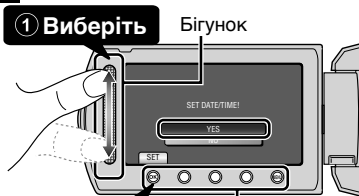

**1 Виберіть**

Бігунок

**2 Натисніть**

Кнопки керування

- За допомогою бігунок виберіть необхідний пункт та натискайте функціональні кнопки, щоб виконати встановлення.

**3** Виставте дату та час.

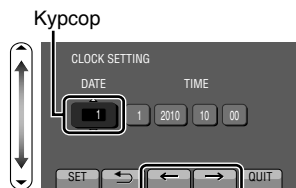

Курсор

- Використовуйте бігунок, щоб встановити рік, місяць, день, години та хвилини.
- Натискайте на функціональні кнопки „←/→“, щоб переміщати курсор.

**4** Після встановлення дати та часу натисніть **OK**.

**5** Виберіть країну проживання та натисніть **OK**.

- Відобразиться назва міста та різниця часу.

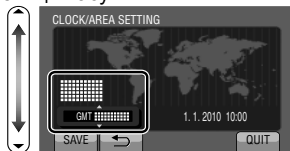

## ПРИМІТКИ

- Пальцями натискайте на кнопки та бігунок, що розташовані біля екрана.
- Бігунок та кнопки не працюватимуть, якщо їх торкатися нігтем або пальцем у рукавичці.
- Пункти на екрані не працюватимуть, навіть якщо ви торкатиметеся їх.
- „SET DATE/TIME!“ відображається, коли пристрій включено після тривалої перерви. Перед встановленням годинника зарядіть акумулятор пристрою протягом більш ніж 24-х годин. (Стор. 6)

## ■ Скидання налаштувань годинника

Встановіть час за допомогою функції „CLOCK ADJUST“ в меню.

- 1 Відкрийте меню.



- 2 Виберіть „CLOCK ADJUST“ та натисніть **OK**.



- 3 Виберіть „CLOCK SETTING“ та натисніть **OK**.

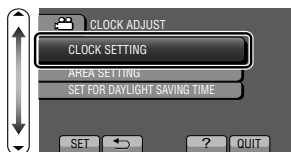

- Подальші операції налаштування такі самі, як кроки 3 - 5 на попередній сторінці.

## ■ Зміна мови відображення

Ви можете змінити мову відображення даних на екрані.

- 1 Відкрийте меню.

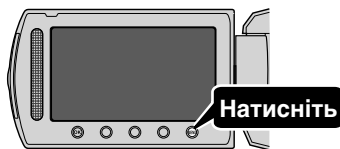

- 2 Виберіть „DISPLAY SETTINGS“ та натисніть **OK**.



- 3 Виберіть „LANGUAGE“ та натисніть **OK**.

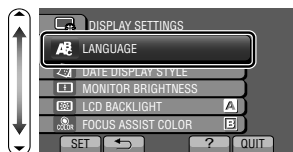

- 4 Виберіть необхідну мову та натисніть **OK**.

- 5 Натисніть **ESC**, щоб вийти.



# Відеозйомка

За допомогою зйомки в автоматичному режимі ви можете не турбуватися про деталі налаштування.

Перед записом важливих сцен рекомендується виконати пробну зйомку.

**1** Відкрийте РК-екран.

- Для моделі GZ-HM300 зніміть кришку лінзи.

**2** Виберіть режим відео.



**Натисність**

**3** Перевірте, щоб було ввімкнено режим автоматичної зйомки – **A**.

- Якщо ввімкнено режим ручної зйомки – **M**, натисність кнопку **A/M**, щоб змінити його.
- Кожне натискання кнопки перемикає режим автоматичної та ручної зйомки.



**Натисність**

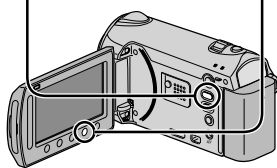
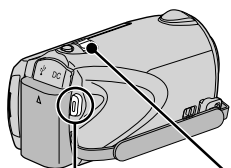

Зміна масштабу

**4** Розпочніть зйомку.

START /STOP

- Для того щоб припинити зйомку, натисність кнопку ще раз.



**Натисність**

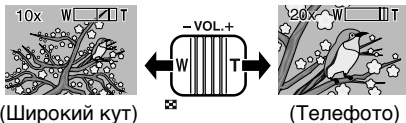

(Широкий кут)

(Телефото)

## ■ Індикатори під час відеозйомки

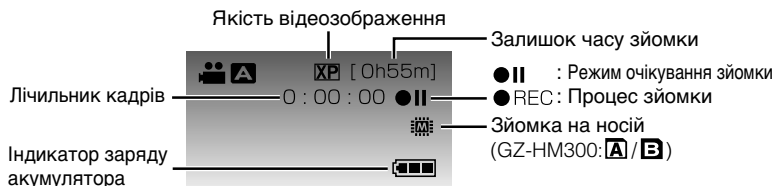

### ПРИМІТКИ

- Приблизний час запису, який підтримує акумулятор з комплекту, складає 55 хвилин (GZ-HM300: 1 годин). (Стр. 20)

# Зменшення тремтіння під час відеозйомки

Коли стабілізатор зображення ввімкнено, коливання пристрою може бути значно зменшено.

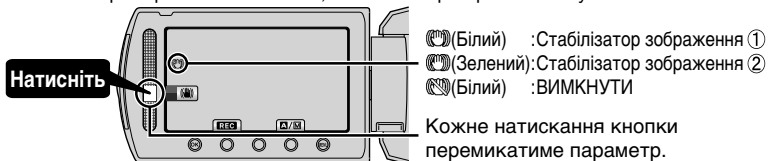

- ① : Зменшує тремтіння камери під час зйомки у звичайних умовах.
- ② : Більш ефективно зменшує тремтіння камери під час зйомки яскраво освітлених сцен з використанням широкого кута. Лише для використання широкого кута зйомки (прибл. 5x).

## ПРИМІТКИ

- Рекомендуємо вимкнути стабілізатор зображення під час зйомки об'єкта, що мало рухається, коли пристрій встановлено на штативі.
- Повна стабілізація може бути неможливою, якщо коливання пристрою занадто велике.

# Фотозйомка

**1** Виберіть режим фотознімки.

**Натисніть**

**2** Помістіть об'єкт у фокус.

**Натисніть кнопку наполовину**

Коли фокус наведено, вмикається зелений індикатор

**3** Зробіть фотознімок.

**Натисніть повністю**

Вмикається під час фотозйомки

## ■ Індикатори під час фотозйомки

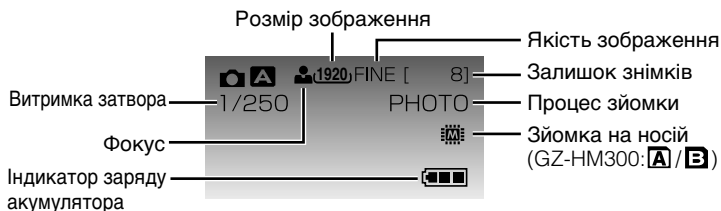

## Відтворення/видалення файлів з пристрою

Виберіть з екрана індексу (відображення мініатюр) відео та зображення для відтворення. Вміст носія, вибраного в настройках носія (Стор. 10), відображається на екрані індексу.

**1** Виберіть режим відтворення.



**Натисніть**

Налаштування гучності звуку під час відеозйомки  
-VOL.+

Вимкніть звук ← W T → Увімкніть звук

**2** Виберіть режим відео або фотознімки.



**Натисніть**

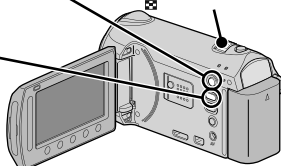

**3** Відтворіть файл.

**1 Виберіть** Відеозапис, що відтворюється



**2 Натисніть**

- Натисніть **■**, щоб припинити відтворення.

### ■ Видалення зайвих файлів

**1 Виберіть**



**2 Натисніть**

- Натисніть „YES“, коли з'явиться повідомлення про підтвердження, натисніть **OK**.

### ■ Фотозйомка під час відеозйомки

Зупиніть відтворення та натисніть кнопку SNAPSHOT.

### ■ Функціональні кнопки під час відтворення

Відображення	Під час відтворення відеозаписів	Під час відтворення фотознімків
<b>▶ /   </b>	Відтворення/пауза	Ввімкнення/пауза слайд-шоу
<b>■</b>	Зупинити (повернення до відображення мініатюр)	Зупинити (повернення до відображення мініатюр)
<b>▶▶</b>	Перехід до наступного відеозапису	Перехід до наступного фотокадру
<b>◀◀</b>	Повернення на початок запису	Повернення до попереднього фотокадру
<b>▶▶▶</b>	Пошук вперед	-
<b>◀◀◀</b>	Пошук назад	-
<b>▶▶▶▶</b>	Сповільнене відтворення вперед	-
<b>◀◀◀◀</b>	Сповільнене відтворення назад	-

# Відтворення на телевізорі

## 1 Підключіть до телевізора.

Зверніться також і до інструкції до телевізора.

\*\* Рекомендований компонентний кабель — QAM1266-001.

- Щоб вимкнути пристрій, натисніть кнопку живлення (⏻) та утримуйте її більше 2-х секунд.

### Підключення за допомогою мініроз'єму HDMI

Якщо ви використовуєте формат HDTV, ви можете відтворити зображення з HD-якістю, підключивши до роз'єму HDMI.

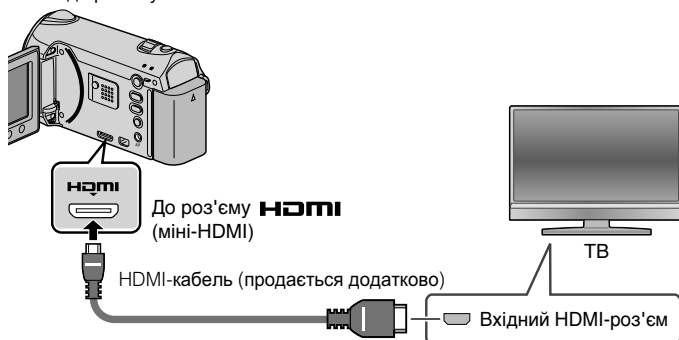

### Підключення за допомогою роз'єму COMPONENT/AV

Якщо ви використовуєте формат HDTV, ви можете відтворити зображення з HD-якістю за допомогою підключення до роз'єму COMPONENT.

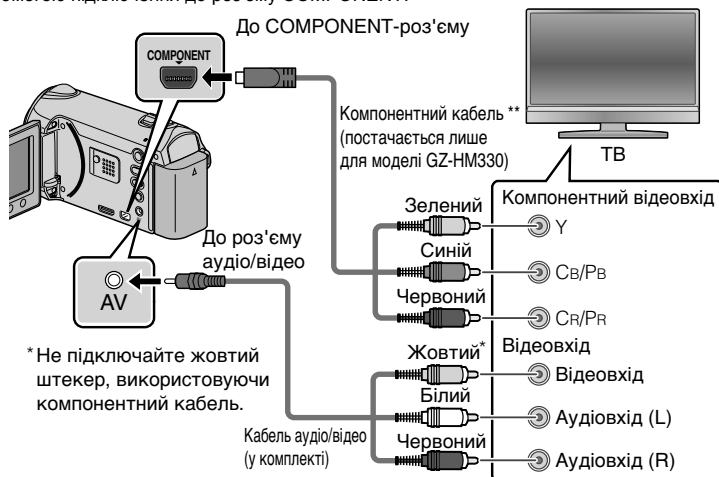

**2** Підключіть мережний адаптер. (Стор. 6)

- Після підключення мережного адаптера цей пристрій увімкнеться автоматично.

**3** Виберіть вхідний перемикач телевізора.

**4** Відтворіть файл. (Стор. 15)

## ■ Відтворення з датою/часом

Встановіть „DISPLAY ON TV“ на „ON“ в меню налаштувань підключення.  
Або в меню відтворення встановіть „ON-SCREEN DISPLAY“ на „DISPLAY DATE ONLY“.

## ■ Зображення на телевізорі виглядають неприродно

Зображення не відтворюються на телевізорі належним чином.	<ul style="list-style-type: none"> <li>• Від'єднайте кабель та підключіть його знову.</li> <li>• Перезапустіть пристрій, вимкнувши та знову увімкнувши його.</li> </ul>
Колір зображень виглядає неприродно.	<ul style="list-style-type: none"> <li>• Коли відеоролик було записано з використанням параметра „x.v.Color“, для якого встановлено значення „ON“, встановіть для параметра x.v.Colour телевізора значення „Увімкнено“.</li> <li>• Налаштуйте екран телевізора відповідно.</li> </ul>

### ПРИМІТКИ

- З питаннями або проблемами щодо налаштування правильного режиму телевізора звертайтеся до його виробника.
- Рекомендуємо використовувати HDMI-кабель Категорії 2 (кабель високої швидкості) для перегляду зображення з більш високою якістю.

## Дублювання файлів за допомогою підключення до DVD-рекордера або відеомагнітофона

Ви можете скопіювати відеозаписи у стандартній якості за допомогою підключення до DVD-рекордера або відеомагнітофона.

Зверніться також і до інструкції до телевізора, DVD-рекордера, відеомагнітофона тощо.

### 1 Підключіть пристрій до відеомагнітофона/DVD-рекордера.

- Щоб вимкнути пристрій, натисніть кнопку живлення (⏻) та утримуйте її більше 2-х секунд.

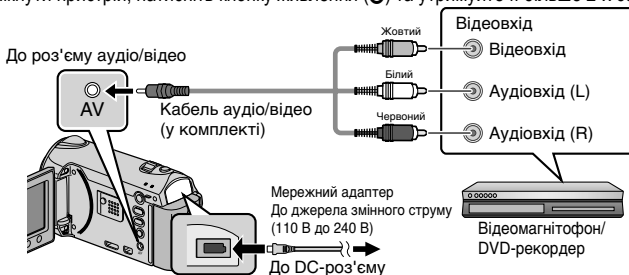

- Після підключення мережного адаптера цей пристрій увімкнеться автоматично.

### 2 Виберіть режим відтворення.

- Увімкніть цей пристрій.

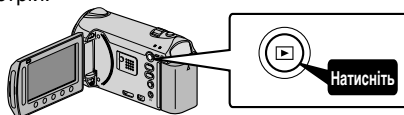

### 3 Підготуйте до запису.

#### Підготовка телевізора та відеомагнітофона/DVD-рекордера

- Перемкніть на сумісний зовнішній вхід.
- Вставте відповідний порожній DVD-диск або VHS-касету, на яку необхідно здійснити запис.

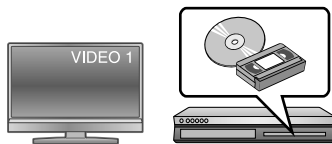

#### Підготовка цього пристрою

- В меню настройки підключення встановіть „VIDEO OUTPUT“ на співвідношення сторін („4:3“ або „16:9“) телевізора, що підключається.
- Щоб включити дату під час копіювання, в меню „CONNECTION SETTINGS“ встановіть „DISPLAY ON TV“ на „ON“. Встановіть для параметра „ON-SCREEN DISPLAY“ значення „DISPLAY DATE ONLY“ в меню відтворення.

### 4 Розпочніть зйомку.

- Розпочніть відтворення пристрою (Стор. 15) та натисніть кнопку запису на рекордері.
- Після закінчення відтворення припиніть запис.

# Використання меню

За допомогою меню ви можете встановити різні настройки.

## 1 Відкрийте меню.

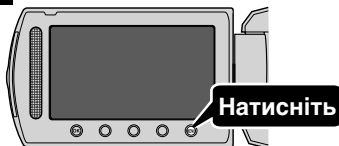

- Меню відрізняються залежно від активного режиму.

## 2 Виберіть необхідне меню та натисніть **OK**.



## 3 Виберіть необхідний параметр та натисніть **OK**.



### ■ Щоб вийти з екрана

Натисніть **MENU** (вихід).

### ■ Щоб повернутись до попереднього екрана

Натисніть **←**.

### ■ Щоб відобразити файл допомоги

Натисніть **?**.

- Щоб отримати додаткову інформацію про настройки, зверніться до Детального посібника користувача.

## Інформація щодо обслуговування клієнтів

Використання даних програм дозволено згідно з умовами ліцензій на програми.

### JVC (для запитів стосовно цього пристрою)

Звертаючись до найближчого представника JVC у своїй країні (інформація подана на веб-сторінці всесвітньої мережі обслуговування JVC <http://www.jvc-victor.co.jp/english/worldmap/index-e.html>) стосовно цих програм, будь ласка, надавайте таку інформацію.

- Назва продукту, модель, серійним номером, проблема, повідомлення про помилку
- ПК (виробник, модель (настільний/переносний), ЦП, ОС, Пам'ять (Мбайт/Гбайт), вільне місце на жорсткому диску (Гбайт))

Можливо, відповідь на ваші питання забере багато часу, залежно від проблеми.

JVC не відповідає на запитання стосовно основних операцій на ПК або стосовно специфікацій та роботи ОС, інших прикладних програм і драйверів.

### Pixela (для запитів стосовно наданого програмного забезпечення)

Регіон	Мова	Номер телефону
США і Канада	англійська мова	+1-800-458-4029 (безкоштовно)
Європа (Великобританія, Німеччина, Франція й Іспанія)	англійська/німецька/французька/ іспанська	+800-1532-4865 (безкоштовно)
Інші країни Європи	англійська/німецька/французька/ іспанська	+44-1489-564-764
Азія (Філіппіни)	англійська мова	+63-2-438-0090
Китай	китайська	10800-163-0014 (безкоштовно)

Домашня сторінка: <http://www.pixela.co.jp/oem/jvc/mediabrowser/e/>

Перевірте нашу веб-сторінку стосовно найновішої інформації та завантаження програм.

Щоб отримати додаткову інформацію, зверніться до Детального посібника користувача <http://manual.jvc.co.jp/index.html/>

# Час запису/кількість фотографій

Ви можете перевірити час зйомки відеозапису, для цього необхідно натиснути кнопку  (живлення/інформація).

## Приблизна тривалість відеозапису

Якість	Інтегрована пам'ять	Картка SD/картка SDHC			
		4 Гб	8 Гб	16 Гб	32 Гб
UXP	40 хв	20 хв	40 хв	1 год 20 хв	2 год 40 хв
XP	1 год	30 хв	1 год	2 год	4 год
SP	1 год 25 хв	44 хв	1 год 28 хв	2 год 56 хв	5 год 52 хв
EP	3 год 35 хв	1 год 50 хв	3 год 40 хв	7 год 20 хв	14 год 40 хв

- Інтегрована пам'ять є тільки в моделях GZ-HM330.
- Приблизний час зйомки є лише наближенням. Фактичний час запису може бути меншим, залежно від середовища, де відбувається зйомка.

## Приблизна кількість фотознімків (одиниця: кількість знімків)

Розмір зображення / якість		Інтегрована пам'ять	Картка SD/картка SDHC							
			256 Мб	512 Мб	1 Гб	2 Гб	4 Гб	8 Гб	16 Гб	32 Гб
16:9	1920 × 1080 / ДОБРА	8260	260	510	1030	2100	4140	8330	9999	9999
	1920 × 1080 / СТАНДАРТНА	9999	410	810	1620	3210	6310	9999	9999	9999
4:3	1440 × 1080 / ДОБРА	9999	340	680	1360	2770	5450	9999	9999	9999
	1440 × 1080 / СТАНДАРТНА	9999	540	1070	2140	4360	8570	9999	9999	9999
	640 × 480 / ДОБРА	9999	1690	3330	6670	9999	9999	9999	9999	9999
	640 × 480 / СТАНДАРТНА	9999	3050	5990	9999	9999	9999	9999	9999	9999

- На картки SD ємністю, принаймні, 16 Гб може бути записано до 9999 фотознімків (незалежно від розміру зображення та якості).

## Приблизний час зйомки (з акумулятором)

Акумулятор	Приблизний час заряджання	Фактичний час зйомки	Час безперервної зйомки
BN-VG114E	2 год 30 хв	55 хв (1 год*)	1 год 40 хв (1 год 45 хв*)
BN-VG121E	3 год 30 хв	1 год 25 хв (1 год 30 хв*)	2 год 30 хв (2 год 40 хв*)

\* Тільки для GZ-HM300.

- Вище вказані значення є дійсними, коли для параметра „LIGHT“ встановлено „OFF“, а для „LCD BACKLIGHT“ встановлено „STANDARD“.
- Фактичний час зйомки може бути меншим, якщо змінювати фокусну відстань або багаторазово зупиняти запис. (Рекомендується забезпечити готовність акумуляторів на період часу, що втричі перевищує очікуваний час зйомки.)
- Коли ресурс акумулятора вичерпано, час зйомки стає меншим навіть, якщо акумулятор повністю заряджений. (Замініть акумулятор на новий.)



# Усунення несправностей

Перед тим, як звертатися до сервісного центру, прогляньте наступну таблицю або розділ "Усунення несправностей" Докладного посібника користувача.

Якщо варіанти вирішення проблеми, які визначені у таблиці, не допоможуть, зверніться до найближчого представника компанії JVC або сервіс-центру JVC для отримання інструкцій. Також зверніться до розділу "Найчастіші запитання" щодо нової продукції на веб-сайті компанії JVC.



Зверніться також до розділу "Питання та відповіді" про нові продукти, що розташований на веб-сайті компанії JVC (<http://www.jvc.com>).

Цей пристрій керується мікрокомп'ютером. Електростатичний струм, зовнішній шум та інтерференція (від телевізора, радіо та інших пристроїв) можуть можуть заважати його нормальній роботі. У цьому випадку спробуйте перезапустити пристрій.

■ **Перезапустіть цей пристрій, якщо він не працює належним чином або на екрані з'являється повідомлення „... Error“.**

- 1 Вимкніть живлення. (Закрийте РК-монітор).
- 2 Вийміть мережний адаптер і акумулятор з пристрою, вставте їх повторно і знову увімкніть живлення.

## Усунення несправностей

Несправність		Дія	Сторінка
Живлення	Індикатор POWER/CHARGE починає блимати, коли монітор закрито.	<ul style="list-style-type: none"><li>• Акумулятор заряджається.</li></ul>	6
	Відео/фотозйомка неможлива.	<ul style="list-style-type: none"><li>• Перевірте режим  / .</li><li>• Встановіть режим запису за допомогою кнопки .</li></ul>	13 15
Зйомка	Зйомка зупиняється сама.	<ul style="list-style-type: none"><li>• Вставте картку SD, яку можна придбати.</li><li>• Запис зупиняється автоматично через 12 годин безперервної зйомки.</li><li>• Недостатньо пам'яті на носії, який використовується для запису. Для забезпечення безперервної зйомки перед її початком встановіть „SEAMLESS RECORDING“ на „ON“. Пристрій переключиться на інший носій та продовжує запис без втрати кадру.</li></ul>	8 - -

Відсутнє відображення дати/ часу.	▶	<ul style="list-style-type: none"> <li>Встановіть відповідне значення „ON-SCREEN DISPLAY“ у меню відтворення.</li> </ul>	-
Переривання звуку або відео.	▶	<ul style="list-style-type: none"> <li>Іноді відтворення переривається у місці з'єднання двох сюжетів. Це не є ознакою несправності пристрою.</li> </ul>	-
Не вдається знайти записаний відеоролик.	▶	<ul style="list-style-type: none"> <li>Виберіть „PLAYBACK OTHER FILE“ та спробуйте знайти відеоролик на екрані індексу. (Відтворення відеофайлів з пошкодженою адміністративною інформацією можливе).</li> <li>Скасуйте використання функцій групового відображення та пошуку за датою.</li> <li>Змініть настройку для параметра „REC MEDIA FOR VIDEO“ або „REC MEDIA FOR IMAGE“. (Файли на іншому носії не відображаються).</li> </ul>	-
Колір зображень виглядає неприродно.	▶	<ul style="list-style-type: none"> <li>Під час запису баланс білого не було правильно налаштовано.</li> <li>Якщо відеоролик було записано з використанням параметра „x.v.Color“, для якого встановлено значення „ON“, змініть на телевізорі налаштування на необхідне.</li> <li>Встановіть „EFFECT“ на „OFF“.</li> </ul>	-
Під час зарядження акумулятора індикатор не блимає.	▶	<ul style="list-style-type: none"> <li>Перевірте залишок заряду акумулятора. (При повному зарядженні акумулятора індикатор перестає блимати.)</li> <li>При перезаряджанні в гарячих або холодних умовах акумулятор повинен заряджатись в межах дозволеного температурного діапазону. (Інакше заряджання може бути зупинене задля захисту акумуляторів.)</li> </ul>	13 6
Не працюють бігунок та функціональні кнопки.	▶	<ul style="list-style-type: none"> <li>Зніміть рукавички.</li> <li>Торкайтеся до бігунка або кнопок пальцями. (Вони не працюють, якщо торкатися до них нігтями або кінчиком ручки.)</li> </ul>	-
Пристрій нагрівається.	▶	<ul style="list-style-type: none"> <li>Це не є ознакою несправності пристрою. (Під час тривалого використання пристрій може нагріватись).</li> </ul>	-
Деякі функції будуть недоступні під час відтворення резервної копії BD/DVD-диска з використанням пристрою для запису BD/DVD-дисків, підключеного до цього пристрою. (тільки GZ-NM330)	▶	<ul style="list-style-type: none"> <li>Для резервної копії BD/DVD-диска будуть недоступними наступні функції. Під час відтворення відео: <ul style="list-style-type: none"> <li>Індекс пошуку за датою</li> <li>Ефекти відтворення</li> </ul> </li> <li>Під час відтворення фотографій: <ul style="list-style-type: none"> <li>Ефекти відтворення</li> </ul> </li> </ul>	-

Під час підключення до HDMI-кабелю зображення або звук не відтворюються на телевізорі правильно.

- Залежно від типу підключеного телевізора, зображення або звук можуть не відтворюватися правильно. У такому випадку виконайте наступні операції.
  - ① Відключіть та підключіть повторно HDMI-кабель.
  - ② Вимкніть пристрій, а потім знову ввімкніть його.

-

Функції HDMI-CEC не працюють належним чином та під час підключення пристрою телевізор не працює.

- Деякі телевізори можуть працювати інакше, залежно від технічних характеристик, навіть якщо вони сумісні з HDMI-CEC. Тому немає гарантії, що функція HDMI-CEC пристрою буде працювати з усіма телевізорами. У такому випадку встановіть „HDMI CONTROL“ на „OFF“.

-

## Індикація з застереженням

Індикація з застереженням	Дія	Сторінка
RECORDING FAILURE	<ul style="list-style-type: none"> <li>• Вимкніть пристрій, а потім знову ввімкніть його.</li> </ul>	-
UNSUPPORTED SCENE! (Відео) UNSUPPORTED FILE! (Фотознімок)	<ul style="list-style-type: none"> <li>• Використовуйте файл, записаний за допомогою цього пристрою. (Файли, відзняті іншими пристроями, можуть не відтворюватися. Якщо не відтворюється файл, записаний за допомогою цього пристрою, це означає, що файл пошкоджений).</li> </ul>	-
BACK UP RECORDED DATA ON PC OR DISC PERIODICALLY	<ul style="list-style-type: none"> <li>• Підключення ПК та копіювання даних на ПК.</li> </ul>	-
DATA RECORDED IS TOO LITTLE UNABLE TO SAVE	<ul style="list-style-type: none"> <li>• Якщо відеозйомка зупиняється з відображенням фактичного часу запису як „0:00:00:17“ або менше, збереження відеоролика буде неможливим.</li> </ul>	-
MEMORY CARD ERROR!	<ul style="list-style-type: none"> <li>• Вимкніть пристрій, а потім знову ввімкніть його.</li> <li>• Відключіть мережний адаптер та акумулятор, вийміть картку SD та вставте її знову.</li> <li>• Видаліть весь бруд з роз'євів картки SD.</li> <li>• Відформатуйте картку SD за допомогою функції „FORMAT SD CARD“ в меню налаштувань носія. (Усі дані будуть видалені.)</li> </ul>	- - - -
CHECK LENS COVER	<ul style="list-style-type: none"> <li>• З'являється на 5 секунд після ввімкнення живлення, якщо кришка лінзи закрита або навколо темно.</li> </ul>	-

# Застереження

## Акумулятор

Доданий акумулятор є літіє-іонним. Перед використанням доданого або додаткового акумулятора ознайомтеся спершу з наступними застереженнями:

### Контакти

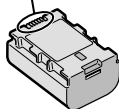

- **Щоб уникнути небезпеки**
  - ... **не кидайте** у вогонь.
  - ... **не замикайте** контакти між собою. Зберігайте подалі від металевих предметів. Під час транспортування тримайте акумулятор у пластиковому пакеті.
  - ... **не модифікуйте** та не розбирайте.
  - ... **не нагрівайте** до температури, вищої 60°C, оскільки це може призвести до перегріву, вибуху або займання акумулятора.
  - ... використовуйте тільки рекомендовані зарядні пристрої.
- **Щоб запобігти пошкодженню та продовжити термін служби**
  - ... оберігайте від випадкових ударів.
  - ... заряджайте при температурі навколишнього середовища від 10°C до 35°C. При нижчих температурах час заряджання подовжується або воно припиняється взагалі. При вищих температурах заряджання відбувається неповністю або й зовсім припиняється.
  - ... зберігайте в прохолодному, сухому місці. Тривале перебування в умовах високої температури призведе до збільшення природного розрядження акумулятора та скорочення його служби.
  - ... у випадку тривалого зберігання акумулятора повністю заряджайте, а тоді повністю розряджайте акумулятор кожних 6 місяців.
  - ... якщо акумулятор не використовується, вийміть його з зарядного пристрою або відеокамери, оскільки деякі пристрої споживають енергію навіть у вимкненому стані.

## Носій для записів

- **Дотримуйтесь нижченаведених рекомендацій, щоб запобігти пошкодженню вашого носія для записів.**
  - Не згинайте та не кидайте носій для запису, не натискайте на нього, не піддавайте ударам та вібрації.
  - Оберігайте носій від потрапляння на нього води.
  - Не використовуйте, не замінійте та не зберігайте носій для записів в місцях, відкритих для впливу статичного заряду або електричних перешкод.
  - Не вимикайте живлення відеокамери та не відключайте акумулятор або мережний адаптер під час зйомки, відтворення або під час будь-якого іншого доступу до носія для запису.
  - Не розташовуйте носій для запису поблизу об'єктів із сильним магнітним полем або об'єктів, що випромінюють сильні електромагнітні хвилі.
  - Не зберігайте носій для запису в місцях із підвищеною температурою або високою вологістю.
  - Оберігайте носій від торкання до металевих предметів.

## РК-монітор

- **Щоб запобігти пошкодженню РК-монітора НЕ**
  - ... піддавайте його сильним струсам та ударам.
  - ... встановлюйте відеокамеру РК-монітором донизу.
- **Для продовження терміну служби**
  - ... не витирайте його грубою ганчіркою.

## Основний апарат

### ● 3 метою дотримання безпеки НЕ

- ... відкривайте корпус відеокамери.
- ... розбирайте та не модифікуйте даний апарат.
- ... допускайте потрапляння в пристрій легкозаймистих речовин, води або металевих предметів.
- ... виймайте акумулятор та не відключайте подачу живлення при увімкненому живленні відеокамери.
- ... залишайте акумулятор підключеним до відеокамери, коли вона не використовується.
- ... ставте на апарат джерела відкритого полум'я, наприклад, запалені свічки тощо.
- ... допускайте потрапляння на апарат крапель або бризок.
- ... дозволяйте порохо або металевим предметам прилипати до штепсельної вилки або електричної розетки.
- ... вставляйте жодних предметів у відеокамеру.

### ● Не використовуйте відеокамеру

- ... у місцях із високою вологістю або великим вмістом пилу.
- ... у місцях, відкритих для впливу сажі або пари, наприклад, біля кухонної плити.
- ... біля телевізора.
- ... поблизу пристроїв, що генерують сильне електричне поле (динаміки, передаючі антени тощо).
- ... у місцях із надто високою (більш ніж 40°C) або надто низькою (нижче 0°C) температурою.

### ● НЕ залишайте даний апарат

- ... у місцях із температурою вище 50°C.
- ... у місцях із надто низькою (нижче 35%) або надто високою (вище 80%) відносною вологістю.
- ... під прямим сонячним промінням.
- ... у закритому автомобілі влітку.
- ... біля нагрівачів.
- ... на підвищених місцях, наприклад, на телевізорі. Встановлення відеокамери на підвищених місцях із підключеним кабелем може призвести до пошкодження відеокамери, якщо хтось зачепиться за її кабель і відеокамера впаде на підлогу.

### ● Для захисту апарата НЕ

- ... допускайте потрапляння на нього вологи.
  - ... кидайте апарат та не вдаряйте ним об тверді предмети.
  - ... піддавайте апарат ударам або сильній вібрації під час транспортування.
  - ... направляйте об'єкти впродовж тривалого часу на надто яскраво освітлені об'єкти.
  - ... допускайте потрапляння в об'єкти прямого сонячного проміння.
  - ... розмахуйте відеокамерою при використанні ручного ремінця.
  - ... розмахуйте м'яким чохлом відеокамери, коли відеокамера розташована в чохлі.
  - ... кладіть відеокамеру у запорошених або піщаних місцях, наприклад, на пляжі.
- ### ● Щоб уникнути падіння даного апарата,
- Надійно закріпіть ремінець.
  - При використанні відеокамери на штативі прикріпіть її надійно до штатива. При падінні відеокамера може травмувати вас та пошкодитись. Діти повинні використовувати даний прилад тільки під наглядом батьків.

Шановний покупець! [Європейський Союз]

Даний апарат відповідає чинним директивам та стандартам Європейського Союзу стосовно електромагнітної сумісності та електричної безпеки.

Європейським представником компанії Victor Company of Japan Limited є:  
JVC Technical Services Europe GmbH  
Postfach 10 05 04  
61145 Фрайбург  
Німеччина

Початок роботи

Зйомка

Відтворення

Копіювання

Інше

# Технічні характеристики

Камера		GZ-HM330	GZ-HM300
Назва моделі		GZ-HM330	GZ-HM300
Живлення		Використання мережного адаптера: Постійний струм 5,2 В, Використання акумулятора: Постійний струм 3,6 В	
Енергоспоживання		2,7 Вт (якщо для „LIGHT“ встановлено „OFF“ та „LCD BACKLIGHT“ встановлено „STANDARD“)	2,6 Вт (якщо для „LIGHT“ встановлено „OFF“ та „LCD BACKLIGHT“ встановлено „STANDARD“)
Розміри (Ш x В x Г)		52 мм x 62 мм x 110 мм (без ручного ремінця)	
Маса		Прибл. 220 гр (лише пристрій), Прибл. 260 гр (з акумулятором)	Прибл. 215 гр (лише пристрій), Прибл. 255 гр (з акумулятором)
Умови експлуатації		Допустимі робочі температури: 0°C до 40°C Допустимі температури зберігання: -20°C до 50°C Допустима робоча вологість: 35 % до 80 %	
Засоби отримання зображення		1/4" з 320 000 пікселів (прогресивна матриця CMOS)	1/5,8" 1 370 000 пікселів (прогресивна матриця CMOS)
Область зйомки (відео)		(16:9) 1 160 000 до 1 380 000 пікселів (оптичне масштабування)	(16:9) 750 000 до 1 090 000 пікселів (оптичне масштабування)
Область зйомки (Фотознімок)		(4:3) 870 000 до 1 040 000 пікселів (16:9) 1 160 000 до 1 380 000 пікселів	(4:3) 560 000 до 820 000 пікселів (16:9) 750 000 до 1 090 000 пікселів
Об'єктив		F1,8 до F4,7, f= 3,0 мм до 90,0 мм (перетворення 35 мм: 43,7 мм до 1311 мм)	F1,8 до F3,5, f= 3,0 мм до 60,0 мм (перетворення 35 мм: 46,4 мм до 928 мм)
Масштабування (відео)		Оптичне масштабування: до 30x Цифрове масштабування: до 200x	Оптичне масштабування: до 20x Цифрове масштабування: до 200x
Масштабування (фотознімок)		Оптичне масштабування: до 30x	Оптичне масштабування: до 20x
Формат запису відеоданих		Стандарт AVCHD, відео: AVC/H.264, аудіо: Dolby Digital (2ch)	
Формат запису фотографій		стандарт JPEG	
Носій для запису		Інтегрована пам'ять (8 Гб), карта пам'яті SD/SDHC (наявна у продажу)	карта пам'яті SD/SDHC (наявна у продажу)
Елемент живлення для годинника		Акумулятор	
Роз'єми	HDMI	HDMI™ Мініроз'єм (V.1.3 з x.v.Colour™)	
	Компонентний вихід	Компонентний вихід Y, Pb, Pr Y: 1,0 В (p-p), 75 Ω Pb/Pr: 0,7 В (p-p), 75 Ω	
	Вихід аудіо/відео	Відеовихід: 1,0 В (p-p), 75 Ω Аудіовихід: 300 мВ (rms), 1 кΩ	
	USB	міні-USB, тип АВ, сумісний з USB 2.0	міні-USB, тип В, сумісний з USB 2.0

## Мережний адаптер (AP-V30E)\*

Живлення	Змінний струм від 110 В до 240 В, 50 Гц/60 Гц
Вихідна напруга	Постійний струм 5,2 В, 1,8 А
Допустима робоча температура	0°C до 40°C (10°C - 35°C під час заряджання)
Розміри (Ш x В x Г)	78 мм x 34 мм x 46 мм (без шнура та штепселя)
Маса	Прибл. 110 гр

- \* Для використання мережного адаптера за кордоном підготуйте конвертерний штекер (доступний у продажу), що відповідатиме стандартам країни або регіону.
- Технічні характеристики та зовнішній вигляд цього пристрою можуть бути змінені без попереднього повідомлення для подальшого вдосконалення.

Початок роботи

Зйомка

Відтворення

Копіювання

Інше

# Індекс

<b>А</b> Акумулятор .....	6, 24	Настройки меню .....	19
		Носій інформації для зображення .....	10
<b>К</b> Карта SD .....	8, 20	<b>П</b> Перегляд файлів на телевізорі .....	16
Кількість зображень .....	20	<b>Р</b> РК-монітор .....	24
Копіювання (резервне копіювання) .....	18	<b>С</b> Стирання файлів .....	15
<b>М</b> Масштабування .....	13	<b>Ф</b> Форматування карти SD .....	10
Мережний адаптер .....	6	<b>А</b> AV-роз'єм .....	16, 18
Можливий час запису .....	20		
<b>Н</b> Налаштування годинника .....	12		
Настройка дати/часу .....	11		
Настройка мови .....	12		

# JVC

**ВИКТОР КОМПАНИ ОФ ДЖАПАН, ЛИМИТЕД**

12,3чомэ, Морийя-чо, Канагава-ку, Йокохама, Канагава 221-8528, Япония