

Цифровая фоторамка с фотопринтером

DPP-F700

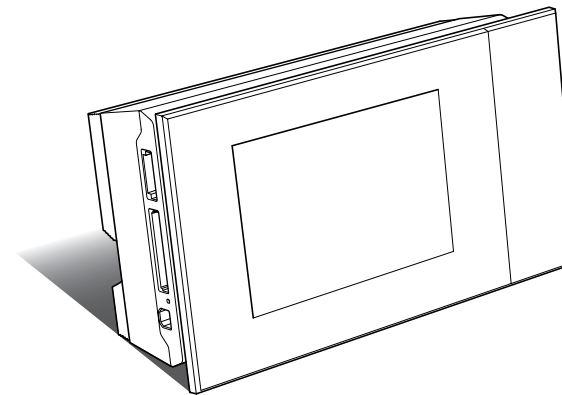

Инструкция по эксплуатации

Перед использованием устройства внимательно прочтите прилагаемое руководство “Для ознакомления в первую очередь”, “О комплектах для печати” и данную “Инструкция по эксплуатации” и сохраните их для дальнейших справок.

Данные модели не доступны в каждой стране и регионе.

Краткое описание

Использование в качестве фоторамки

Использование в качестве принтера

Использование различных функций

Различные способы печати

Использование с компьютером

Поиск и устранение неисправности

Дополнительная информация

Напечатано с использованием печатной краски на основе растительного масла без примесей ЛОС (летучих органических соединений).

Printed in China

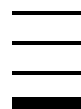

S-Frame

ВНИМАНИЕ

Для уменьшения опасности возгорания или поражения электрическим током не подвергайте аппарат воздействию дождя или влаги.

Не подвергайте аккумуляторные батареи воздействию интенсивного солнечного света, огня или какого-либо источника излучения.

ПРЕДУПРЕЖДЕНИЕ

Заменяйте батарею только на батарею указанного типа. Несоблюдение этого требования может привести к возгоранию или получению телесных повреждений. Утилизацию отработанных батареек проводите согласно инструкциям.



Изготовитель: Сони Корпорейшн
Адрес: 1-7-1 Конан,
Минато-ку, Токио 108-0075, Япония
Страна-производитель: Китай

Данное изделие прошло испытания и соответствует ограничениям, установленным в Директиве EMC в отношении соединительных кабелей, длина которых не превышает 3 метров.

Внимание

Электромагнитные поля определенных частот могут влиять на изображение и звук данного аппарата.

Уведомление

Если статическое электричество или электромагнитные силы приводят к сбою в передаче данных, перезапустите приложение или отключите и снова подключите коммуникационный кабель (USB и т.д.).

Утилизация электрического и электронного оборудования (директива применяется в странах Евросоюза и других европейских странах, где действуют системы раздельного сбора отходов)



Данный знак на устройстве или его упаковке обозначает, что данное устройство нельзя утилизировать вместе с прочими бытовыми отходами. Его следует сдать в соответствующий приемный пункт переработки электрического и электронного оборудования.

Неправильная утилизация данного изделия может привести к потенциально негативному влиянию на окружающую среду и здоровье людей, поэтому для предотвращения подобных последствий необходимо выполнять специальные требования по утилизации этого изделия. Переработка данных материалов поможет сохранить природные ресурсы. Для получения более подробной информации о переработке этого изделия обратитесь в местные органы городского управления, службу сбора бытовых отходов или в магазин, где было приобретено изделие.

Утилизация использованных элементов питания (применяется в странах Евросоюза и других европейских странах, где действуют системы раздельного сбора отходов)



Данный знак на элементе питания или упаковке означает, что элемент питания, поставляемый с устройством, нельзя утилизировать вместе с прочими бытовыми отходами.

На некоторых элементах питания данный символ может комбинироваться с символом химического элемента. Символы ртути (Hg) или свинца (Pb) указываются, если содержание данных металлов менее 0,0005% (для ртути) и 0,004% (для свинца) соответственно.

Обеспечивая правильную утилизацию использованных элементов питания, вы предотвращаете негативное влияние на окружающую среду и здоровье людей, возникающее при неправильной утилизации. Вторичная переработка материалов, использованных при изготовлении элементов питания, способствует сохранению природных ресурсов.

При работе устройств, для которых в целях безопасности, выполнения каких-либо действий или сохранения имеющихся в памяти устройств данных необходима подача постоянного питания от встроеного элемента питания, замену такого элемента питания следует производить только в специализированных сервисных центрах.

Для правильной утилизации использованных элементов питания, после истечения срока службы, сдавайте их в соответствующий пункт по сбору электронного и электрического оборудования.

Об использовании прочих элементов питания, пожалуйста, узнайте в разделе, в котором даны инструкции по извлечению элементов питания из устройства, соблюдая меры безопасности.

Сдавайте использованные элементы питания в соответствующие пункты по сбору и переработке использованных элементов питания.

Для получения более подробной информации о вторичной переработке данного изделия или использованного элемента питания, пожалуйста, обратитесь в местные органы городского управления, службу сбора бытовых отходов или в магазин, где было приобретено изделие.

Примечание для покупателей в странах, где действуют директивы ЕС

Производителем данного устройства является корпорация Sony Corporation, 1-7-1 Konan Minato-ku Tokyo, 108-0075 Japan. Уполномоченным представителем по электромагнитной совместимости (EMC) и безопасности изделия является компания Sony Deutschland GmbH, Hedelfinger Strasse 61, 70327 Stuttgart, Germany. По вопросам обслуживания и гарантии обращайтесь по адресам, указанным в соответствующих документах.

Дублирование, копирование компакт-диска, телевизионных программ, печать материалов, защищенных авторским правом, например изображений или публикаций, а также каких-либо других материалов, кроме тех, что были сделаны или записаны лично вами, ограничено личными нуждами. Если вы не являетесь владельцем авторских прав или не имеете разрешения владельцев авторских прав на дублирование тех или иных материалов, то использование этих материалов не в личных целях может являться нарушением положений закона об авторском праве и стать причиной для предъявления вам исков в связи с нарушением авторского права владельца.

При работе с фотографиями на этом устройстве следует быть особенно внимательным, чтобы не нарушить положения закона об авторском праве. Любое незаконное использование или редактирование фотопортретов других людей может также являться нарушением их прав.

Использование на определенном рода представлениях, демонстрациях и выставках может быть запрещено.

Рекомендации по созданию резервных копий

Во избежание возможной потери данных в результате случайных действий или неисправной работы устройства рекомендуется создавать резервные копии данных.

Информация

НИ ПРИ КАКИХ ОБСТОЯТЕЛЬСТВАХ ПРОДАВЕЦ НЕ НЕСЕТ ОТВЕТСТВЕННОСТИ ЗА КАКИЕ БЫ ТО НИ БЫЛО ПРЯМЫЕ, ПОБОЧНЫЕ ИЛИ КОСВЕННЫЕ УБЫТКИ ЛЮБОГО РОДА ИЛИ ЗА УБЫТКИ ИЛИ РАСХОДЫ, ВОЗНИКШИЕ ПО ПРИЧИНЕ КАКОГО-ЛИБО НЕИСПРАВНОГО ИЗДЕЛИЯ ИЛИ ВСЛЕДСТВИЕ ИСПОЛЬЗОВАНИЯ ЛЮБОГО ИЗДЕЛИЯ.

Sony не несет ответственности за побочные или косвенные убытки или утрату данных в результате эксплуатации или неисправности устройства или карты памяти.

Примечания по экрану ЖКД

- Качество и цвета отображаемого на экране изображения отличаются от качества и цветов напечатанного изображения, так как различаются способы отображения цветов. Это не является неисправностью.
- Не нажимайте на экран ЖКД. Экран может быть обесцвечен, и это может привести к неисправности.
- Попадание на экран ЖКД прямого солнечного света в течение длительного времени может быть причиной неисправностей.
- Экран ЖКД изготовлен с использованием особо высокоточной технологии, что позволяет при эксплуатации эффективно использовать свыше 99,99% пикселей. Однако, на экране ЖКД могут постоянно появляться мелкие черные и/или яркие точки (белого, красного, синего или зеленого цвета). Появление этих точек вполне нормально для процесса изготовления и никоим образом не влияет на печать.
- При низкой температуре на экране ЖКД может оставаться остаточное изображение. Это не является неисправностью.

Информация для пользователей

Программа: © 2009 2009 Sony Corporation
Документация: © 2009 2009 Sony Corporation

Все права защищены. Запрещается воспроизводить, переводить и преобразовывать в какой-либо машиночитаемый вид все или отдельные части настоящего руководства и описанного в нем программного обеспечения без предварительного письменного разрешения корпорации Sony.

НИ ПРИ КАКИХ ОБСТОЯТЕЛЬСТВАХ КОРПОРАЦИЯ SONY НЕ НЕСЕТ НИКАКОЙ ОТВЕТСТВЕННОСТИ ЗА КАКИЕ БЫ ТО НИ БЫЛО ПОБОЧНЫЕ, КОСВЕННЫЕ ИЛИ РЕАЛЬНЫЕ УБЫТКИ КАК ПО ГРАЖДАНСКОМУ ЗАКОНОДАТЕЛЬСТВУ, КОНТРАКТУ, ТАК И ПРИ ЛЮБЫХ ДРУГИХ ОБСТОЯТЕЛЬСТВАХ, ВОЗНИКШИХ ВСЛЕДСТВИЕ ИЛИ В СВЯЗИ С ИСПОЛЬЗОВАНИЕМ ДАННОГО РУКОВОДСТВА, ПРОГРАММНОГО ОБЕСПЕЧЕНИЯ ИЛИ ДРУГОЙ ИНФОРМАЦИИ, СОДЕРЖАЩЕЙСЯ В НИХ ИЛИ ПОЛУЧЕННОЙ В РЕЗУЛЬТАТЕ ИХ ИСПОЛЬЗОВАНИЯ.

Вскрытие пользователем печати на упаковке компакт-диска означает принятие условий настоящего соглашения. Если вы не принимаете условия соглашения, немедленно возвратите диск в нераспечатанном конверте, а также все остальные элементы упаковки по месту приобретения.

Корпорация Sony сохраняет за собой право в любое время без уведомления вносить любые изменения в данное руководство или содержащуюся в нем информацию.

Использование программного обеспечения, описанного в данном руководстве, также может быть определено положениями отдельного лицензионного соглашения пользователя.

Любые исходные данные, например образцы изображений, поставляемые с данным программным обеспечением, не подлежат изменению или копированию в любых целях, за исключением личного использования. Незаконное копирование программного обеспечения является нарушением закона о защите авторских прав.

Обратите внимание, что незаконное копирование или изменение изображений или материалов, защищенных авторским правом, является нарушением прав владельца.

Можно обратиться к прилагаемому руководству “Для ознакомления в первую очередь” и “О комплектах для печати”, в котором содержится более подробная информация.

Содержание

Информация для пользователей	5
------------------------------------	---

Перед началом эксплуатации

Функции и возможности	10
Использование в качестве фоторамки	10
Использование в качестве принтера	11
Доступны даже следующие возможности ...	11
Проверка комплектности ...	12
Элементы устройства	13
Об отображении информации	16
одно фото	16
Индексный экран	16

Начало эксплуатации (основные функции)

Использование в качестве фоторамки

Подготовка пульта дистанционного управления	20
Установка ножки	21
Подключение к источнику питания переменного тока ...	22
Включение устройства	23
Настройка текущей даты и времени	25

Установка карты памяти	26
Изменение параметров отображения	27
Отображение слайд-шоу	29
Экран часов и календаря	30
Режим одиночных изображений (отображение одного изображения)	31
Индексный экран	32

Использование в качестве принтера

Подготовка	33
Установка устройства в печатаемую позицию (горизонтальное положение)	33
Установка красящей ленты ...	34
Загрузка бумаги для печати ...	35
Основные функции печати ...	37
Печать в режиме просмотра одиночных изображений	37
Печать в режиме слайд-шоу	38

Попробуйте использование различных функций (дополнительные функции)

Просмотр слайд-шоу	42
Изменение настроек слайд-шоу	42

Импорт изображений с карты памяти во внутреннюю память	45
Режим обновления	47
Выбор устройства для воспроизведения	47
Экспорт изображения из внутренней памяти на карту памяти	48
Удаление изображения	50
Выделение меткой	51
Сортировка изображений (фильтрация)	53
Настройка размера и ориентации изображения	54
Увеличение/уменьшение изображения	54
Поворот изображения	55
Изменение настроек функции автоматического включения/выключения питания	56

Использование различных способов печати (дополнительные параметры печати)

Изменение настроек печати (Печать с датой, печ. с полями, Страниц на листе) ..	60
Выполнение “Творч.Печать” (Календарь/Макетная печати/фото на документы) ..	61
Создание календаря	61
Создание Макетная печати	63

Создание фото на документы	64
Редактирование изображения	65
Настройка качества изображения	66
Сохранение изображения	67
Выполнение Пакетная печать (Индексная печать/ Печать DPOF/Печатать все)	68

Изменение настроек устройства

Изменение настроек	69
Процедура настройки	69
Параметры, которые можно настраивать	71

Подключение к компьютеру открывает множество дополнительных возможностей

Использование с компьютером

Возможности, доступные при подключении к компьютеру	76
Требования к системе	76
Перед подключением к компьютеру	78
Подключение к компьютеру	78
Выбор функции данного устройства	79

Продолжение следует

Использование внутренней памяти данного устройства

Копирование изображений с компьютера на данное устройство	80
Отключение от компьютера	81

Печать с компьютера

Печать изображения с компьютера	82
Установка программного обеспечения	82
Установка драйвера принтера	82
Установка PMB (Picture Motion Browser) ...	85
Печать фотографий с компьютера	86
Печать с помощью PMB (Picture Motion Browser) ...	86
Регистрация папки обзора	90
Печать с помощью имеющегося в продаже программного обеспечения	91

Поиск и устранение неисправности

Сообщения об ошибке	94
В случае возникновения неисправности	97

Если бумага замялась	110
Чистка	111

Разная информация

О картах памяти	114
“Memory Stick”	114
Карта памяти SD	115
xD-Picture Card	116
Карта CompactFlash	116
Примечания по использованию карт памяти	116
Технические характеристики	117
О товарных знаках и авторских правах	119
Меры предосторожности ...	120
Безопасность	120
Размещение	121
Чистка	123
При утилизации устройства	123
Индекс	124

Иллюстрации в данном руководстве могут слегка отличаться от фактического вида продукта.

Перед началом эксплуатации

Краткое описание



Функции и возможности

Существуют различные способы использования цифровой фоторамки с фотопринтером в качестве фоторамки или фотопринтера.

С помощью цифровой фоторамки с цифровым фотопринтером Sony DPP-F700 можно легко и без помощи компьютера отображать на экране изображения, сделанные цифровой фотокамерой, а также печатать избранные изображения.

Использование в качестве фоторамки

- Просмотр слайд-шоу из фотографий (➡ стр. 42)



одно фото



несколько фото



часы и фото



календарь

- Просмотр в различных стилях отображения (➡ стр. 30~32)

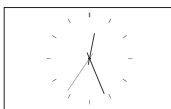

Отображение часов



Отображение календаря



одно фото



Индексный экран

- Просмотр отсортированных фотографий (➡ стр. 53)

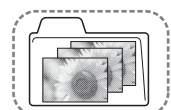

по папке

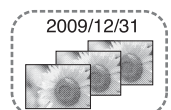

по дате

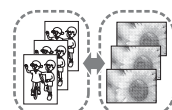

верт/гориз фото



по метке

- Просмотр фотографий в портретной или пейзажной ориентации (➡ стр. 22)

- Просмотр фотографий в течение любого периода времени (➡ стр. 56)

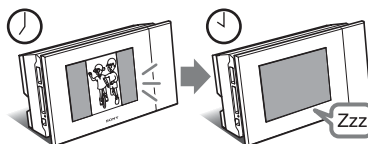
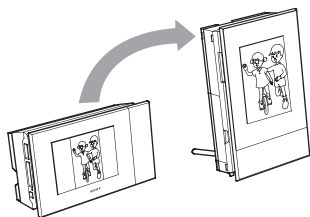

Использование в качестве принтера

- Печать фотографии в таком виде, как она отображается (→ стр. 37)

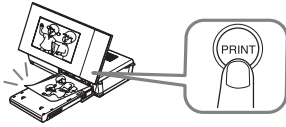

- Различные способы печати (→ стр. 60)



Печать с датой



Печать с рамкой/без
рамки



Страниц на лист

- Можно создать календарь из избранных изображений, макет печати или фото на документы (→ стр. 61)



Календарь



Макетная печать



фото на документы

Доступны даже следующие возможности

- Импорт изображений во внутреннюю память (→ стр. 45)

Можно импортировать изображения из карты памяти во внутреннюю память.

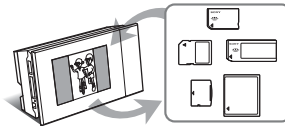

- Экспорт изображений (→ стр. 48)

Можно экспортировать изображения из внутренней памяти на карту памяти.

- Подключение к компьютеру для обмена изображениями или печати изображений (→ стр. 76)

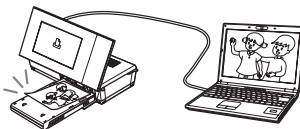

Проверка комплектности

Убедитесь в том, что в комплект поставки входят следующие предметы.

- Цифровая фоторамка с фотопринтером (1)

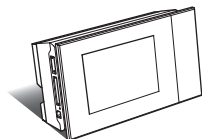

- Ножка (1)

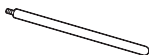

- Пульт дистанционного управления (1)



- Адаптер переменного тока (1)

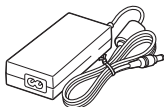

- Сетевой шнур*¹ (1)

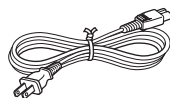

- Лоток для бумаги (1)

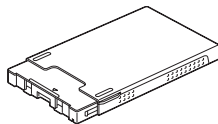

- Чистящий картридж (1)
- Чистящий лист (1)

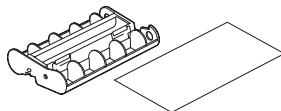

- CD-ROM (Программное обеспечение драйвера принтера для Windows Ver.1.0 и PMB (Picture Motion Browser) Ver.4.3) (1)

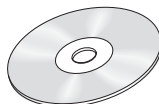

- Инструкция по эксплуатации (данный буклет) (1)
- Для ознакомления в первую очередь (1)
- О комплектах для печати (1)
- Гарантия (в некоторых регионах гарантия не прилагается.) (1)
- Лицензионное соглашение для конечного пользователя программного обеспечения Sony (1)

*1 Форма вилки и технические характеристики сетевого шнура отличаются в зависимости от региона, где куплено данное устройство.

О комплектах для печати Sony (продаются отдельно)

Используйте приобретаемые отдельно комплекты для цветной печати Sony, предназначенные для данного устройства. Использование прочих комплектов для печати не предусмотрено.

Элементы устройства

См. страницы, указанные в скобках, для получения дополнительной информации.

Передняя панель

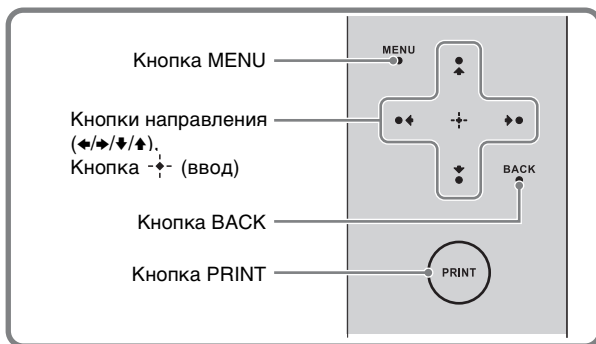
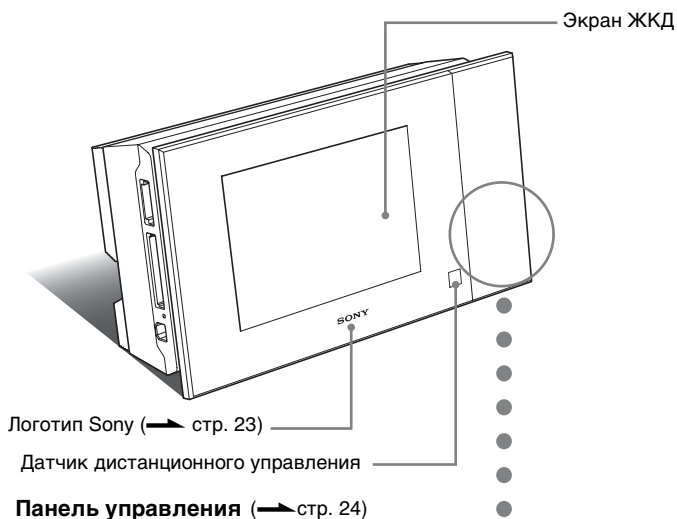

Задняя панель

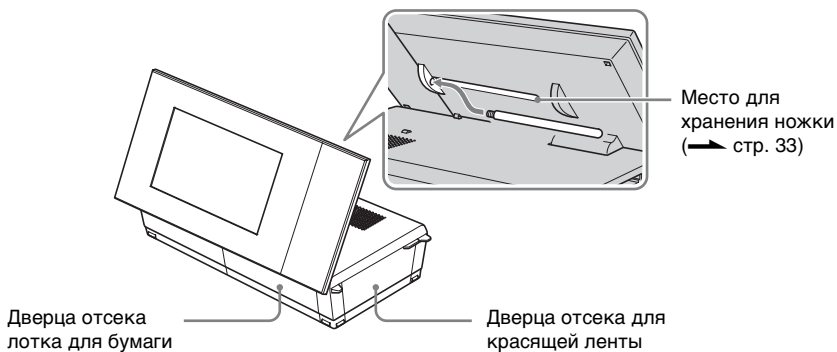
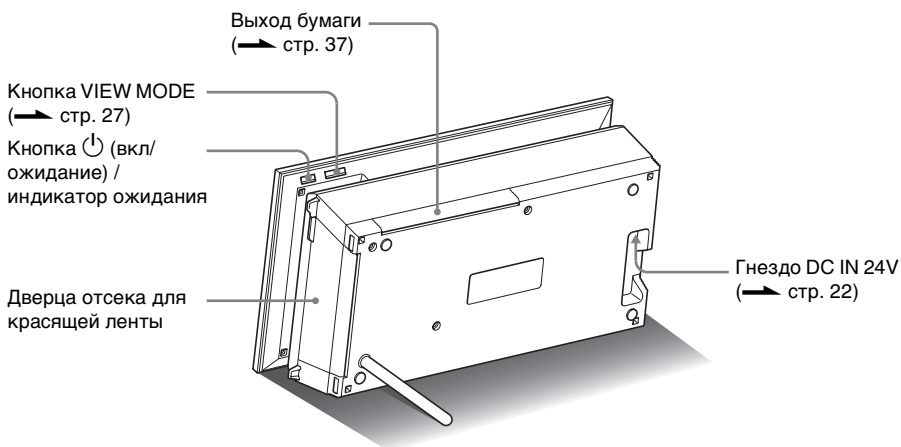
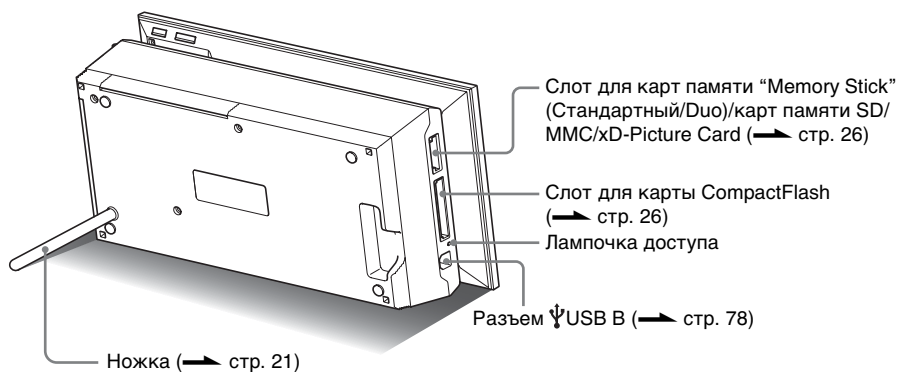

Пульт дистанционного управления

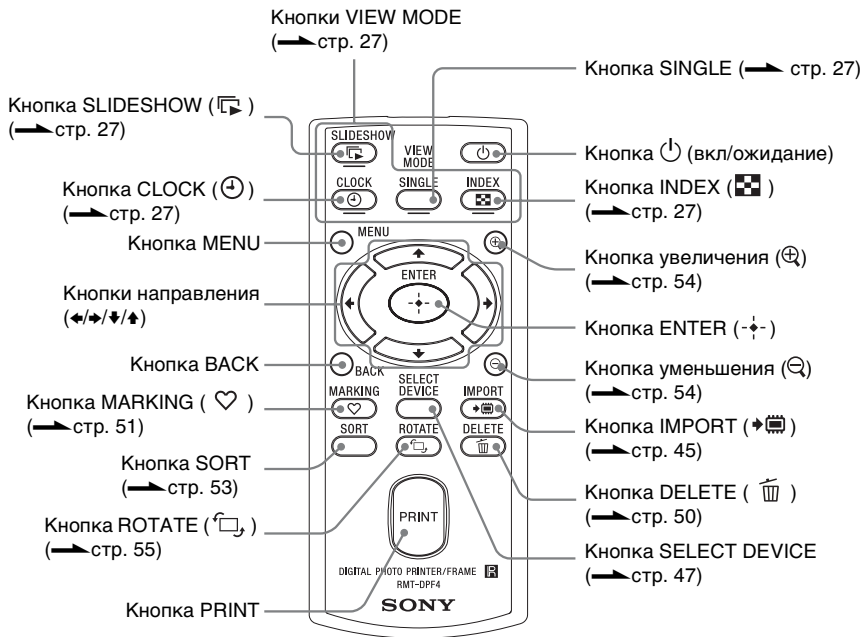

Об отображении информации

одно фото





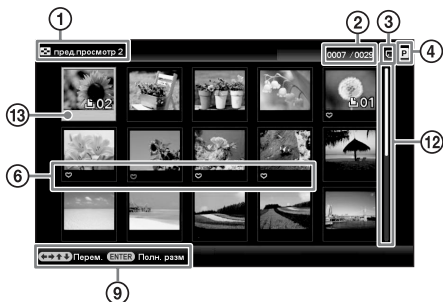



Индексный экран



Отображается следующая информация.

	Параметры	Описание
①	Тип отображения	Отображается название стиля просмотра. одно фото <ul style="list-style-type: none"> • Полное изобр. • В размер экрана • Полн.изоб.(Exif) • В разм. эк.(Exif) Индексный экран <ul style="list-style-type: none"> • пред.просмотр 1 • пред.просмотр 2 • пред.просмотр 3
②	Изображение №/ Общее количество изображений	Показан номер отображаемого изображения и общее количество изображений.
③	Информация об устройстве	Отображается значок, указывающий носитель данных, с которого выводится отображаемое изображение. <ul style="list-style-type: none"> • (Внутр. память) • (“Memory Stick”) • (CompactFlash) • (Карта памяти SD) • (xD-Picture Card)

	Параметры	Описание
④	Тип красящей ленты	Отображается тип установленной красящей ленты. <ul style="list-style-type: none"> • Р (Размер Р) • С (Чистящий картридж)
⑤	Информация об изображении	Отображается детальная информация об изображении. <ul style="list-style-type: none"> • Формат файла (JPEG (4:4:4), JPEG (4:2:2), JPEG (4:2:0), BMP, TIFF) • Количество пикселей (ширина высота) • Производитель устройства, с которого воспроизводится изображение • Модель устройства, с которого воспроизводится изображение • Выдержка (например: 1/8) • Диафрагма (например: F2.8) • Экспозиционное число (например: +0.0EV) • Информация о повороте
⑥	Информация о настройках	Отображается информация о настройках. <ul style="list-style-type: none"> •  (Информация о защите) •  (Информация о сопутствующем файле) (Отображается, если существует сопутствующий файл, например файл изображения небольшого размера для электронного письма или видеоклип.) •  (Отображается, если значок зарегистрирован.) •  DPOF (Отображается, если в DPOF (Digital Print Order Format) установлено задание печати для данного изображения.)
⑦	Номер изображения (Номер папки-файла)	Отображается, если изображение совместимо с DCF. В противном случае отображается имя файла. Имя файла может отличаться от имени, отображаемого на компьютере.
⑧	Время/дата съемки	Отображается дата и время съемки отображаемого изображения.
⑨	Подсказка	Отображается подсказка по управлению.
⑩	Установленное количество отпечатков	Отображается установленное количество отпечатков.

	Параметры	Описание
⑪	Информация о настройках печати	<p>Отображаются настройки печати, такие как дата, поля, макет печати (только при установке в печатаемую позицию (→ стр. 33)).</p> <ul style="list-style-type: none"> •  (Печать с датой ВКЛ) •  (Печать с датой и временем ВКЛ) •  (С рамкой 1 ВКЛ) •  (С рамкой 2 ВКЛ) •  (Страниц на лист 4 ВКЛ) •  (Страниц на лист 9 ВКЛ) •  (Страниц на лист 16 ВКЛ)
⑫	Линейка прокрутки	Линейка прокрутки указывает положение выбранного изображения среди всех изображений или среди результатов сортировки (стр. 53).
⑬	Курсор	С помощью ←/→/↕/▲ можно перемещать курсор для выбора изображения.

Начало эксплуатации (основные функции)

Использование в качестве
фоторамки



Использование в качестве
принтера



Подготовка пульта дистанционного управления

Пульт дистанционного управления поставляется с уже установленной в нем литиевой батареей (CR2025). Перед использованием извлеките защитный лист, как показано на рисунке.

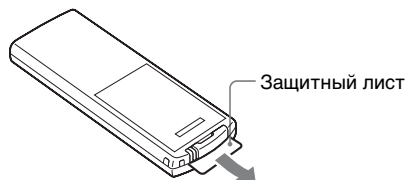

Использование пульта дистанционного управления

Направьте верхний торец пульта дистанционного управления на расположенный на данном устройстве датчик дистанционного управления.



Замена батарейки пульта дистанционного управления

Если пульт дистанционного управления перестал работать, замените батарейку (литиевая батарейка CR2025) на новую.

1 Нажмите на язычок.

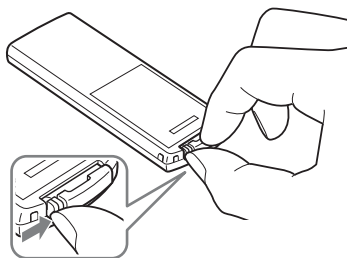

2 Извлеките пенал батарейки.

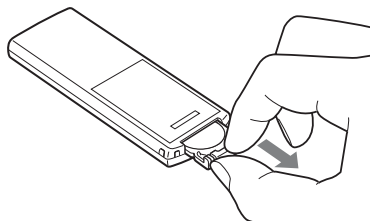

3 Вставьте новую батарейку и задвиньте пенал батарейки назад в пульт дистанционного управления.

Установите батарейку стороной с маркировкой “+” вверх.

ВНИМАНИЕ

При неправильном обращении батарейка может взорваться. Не перезаряжайте батарейку, не разбирайте ее и не бросайте в огонь.

Примечание

- Использование батарейки какого-либо типа, кроме указанного, может привести к взрыву батарейки.
- Утилизацию использованных батареек производите согласно местным правилам.
- Не оставляйте пульт дистанционного управления в очень жарких и влажных местах.
- Следите за тем, чтобы внутрь пульта дистанционного управления, например при замене батарейки, не попали посторонние предметы.
- Неправильное использование батарейки может привести к утечке электролита и коррозии.
 - Не перезаряжайте батарейку.
 - Если пульт дистанционного управления не будет использоваться в течение длительного времени, извлеките из него батарейку, чтобы не допустить утечки электролита и коррозии.
 - Неправильная установка батарейки, короткое замыкание контактов, разборка батарейки, ее нагрев или воздействие на нее огня может привести к взрыву батарейки и утечке электролита.

Установка ножки

- 1** Крепко удерживая данное устройство, вставьте ножку прямо в резьбовое отверстие на задней панели.

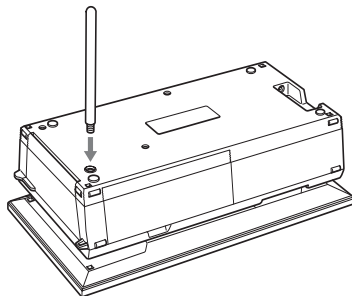

- 2** Плотно закрутите ножку в резьбовое отверстие, пока она не перестанет проворачиваться.

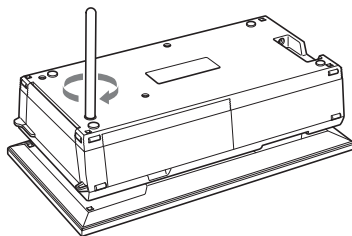

Установка в портретную или пейзажную ориентацию

Данное устройство можно установить в портретную или пейзажную ориентацию путем его поворота, не двигая ножку.

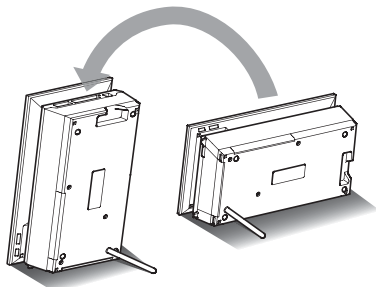

При установке устройства в вертикальное положение кнопки будут расположены снизу, а изображение на дисплее автоматически повернется в портретную ориентацию.

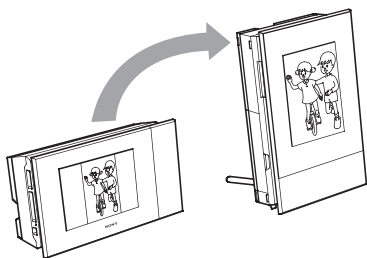

Примечание

- Проверьте, чтобы ножка была в устойчивом положении. Если ножка установлена неправильно, данное устройство может опрокинуться.
- Если данное устройство установлено в вертикальное положение или выключено, логотип Sony не загорается.
- Также можно вращать изображение вручную. (→ стр. 55)
- Для печати изображения установите данное устройство в печатаемую позицию (горизонтальное положение) (→ стр. 33).

Подключение к источнику питания переменного тока

- 1** Вставьте штекер адаптера переменного тока в гнездо DC IN 24V на задней стороне данного устройства.
- 2** Вставьте разъем сетевого шнура в гнездо на адаптере переменного тока и вставьте вилку шнура в сетевую розетку. Устройство включится автоматически.

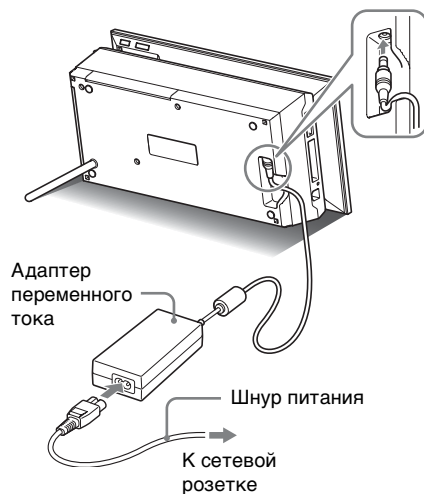

Сетевая розетка должна располагаться как можно ближе к данному устройству и быть легко доступной.

Примечание

- Не ставьте данное устройство на неустойчивые поверхности, например на качающийся столик.
- Подключите адаптер переменного тока к ближайшей легкодоступной розетке. В случае неполадок при использовании адаптера питания переменного тока немедленно отключите питание, отсоединив вилку от сетевой розетки.
- Не замыкайте между собой металлическими предметами контакты вилки адаптера переменного тока, так как это может привести к неисправности.
- При использовании адаптера переменного тока не размещайте его в каком-либо тесном пространстве, например между мебелью и стеной.
- Если устройство не используется, извлеките адаптер переменного тока из гнезда DC IN 24V данного устройства, а сетевой шнур извлеките из сетевой розетки.
- Данное устройство не отключается от источника питания переменного тока (электросети), пока оно соединено с сетевой розеткой, даже если сам принтер выключен.

Для использования устройства за границей — источники питания

Данное устройство и адаптер переменного тока (входит в комплект) можно использовать в любой стране или регионе, где характеристики питания находятся в пределах между 100 В и 240 В переменного тока, 50/60 Гц.

Не используйте электрические трансформаторы (дорожные преобразователи), так как это может привести к неполадкам.

Включение устройства

Если вы уже включили данное устройство во время чтения предыдущего раздела, перейдите к следующему разделу.

Включение питания

Для включения питания нажмите  (вкл/ожидание) на данном устройстве или пульте дистанционного управления. Цвет индикатора ожидания изменится с красного на зеленый. На передней панели загорится логотип Sony.

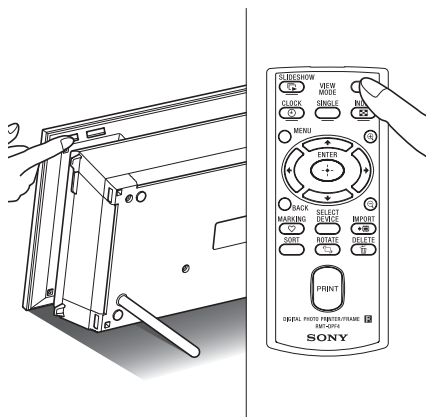

Отключение питания

Удерживайте нажатой кнопку  (вкл/ожидание) на данном устройстве или пульте дистанционного управления, пока не отключится питание. Цвет индикатора ожидания данного устройства изменится с зеленого на красный, и устройство перейдет в режим ожидания.

Примечание

- Не отсоединяйте адаптер переменного тока от сетевой розетки или от гнезда DC IN 24V, пока цвет индикатора ожидания не станет красным. Это может привести к повреждению устройства.

Описания, содержащиеся в данном руководстве

Приведенные в данном руководстве описания относятся к операциям, выполняемым на пульте дистанционного управления. Если какая-либо операция выполняется по-другому, например с помощью пульта дистанционного управления и кнопок на данном устройстве, об этом будет сказано в рекомендациях.

Область управления на устройстве

Область управления загорается справа от экрана ЖКД при прикосновении.

Если не прикоснуться к области управления в течение приблизительно 30 секунд, она автоматически выключится.

Кнопка PRINT загорается при включении печати.

Примечание

- Кнопки в области управления функционируют, только когда подсвечиваются.

Первоначальные действия

Когда данное устройство включается без вставленной карты памяти, на экране появляется изображение, показанное ниже.

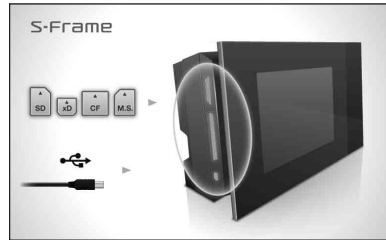

Если данное устройство не используется в течение 10 секунд, оно переходит в демонстрационный режим. При нажатии на любую кнопку, отличную от кнопки питания, экран возвращается к начальному дисплею.

Сначала на начальном экране нажмите кнопку MENU, а затем установите текущую дату и время. (См. следующий раздел)

Настройка текущей даты и времени

- 1 Нажмите MENU.
- 2 Воспользуйтесь \leftarrow/\rightarrow для выбора ярлыка  (Настройка).

Совет

- Можно использовать только кнопки \leftarrow/\rightarrow , если не выбран пункт настройки часов и календаря (стр. 30).

- 3 Воспользуйтесь \downarrow/\uparrow для выбора [Настр. даты/времени], а затем нажмите \leftarrow/\rightarrow .

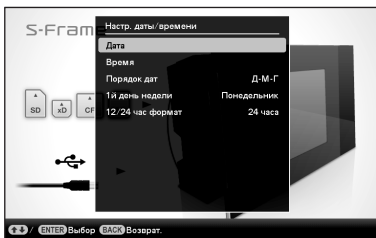

- 4 Настройте дату.
 - ① Воспользуйтесь \downarrow/\uparrow для выбора [Дата] а затем нажмите \leftarrow/\rightarrow .
 - ② Воспользуйтесь \leftarrow/\rightarrow для выбора года, месяца и дня, а затем нажмите \downarrow/\uparrow для выбора значения, после чего нажмите \leftarrow/\rightarrow .
- 5 Настройте время.
 - ① Воспользуйтесь \downarrow/\uparrow для выбора [Время] а затем нажмите \leftarrow/\rightarrow .
 - ② Воспользуйтесь \leftarrow/\rightarrow для выбора часа, минуты и секунды, а затем нажмите \downarrow/\uparrow для выбора значения, после чего нажмите \leftarrow/\rightarrow .
- 6 Выберите формат даты.
 - ① Воспользуйтесь \downarrow/\uparrow для выбора [Порядок дат] а затем нажмите \leftarrow/\rightarrow .

- ② Воспользуйтесь \downarrow/\uparrow для выбора формата, а затем нажмите \leftarrow/\rightarrow .
 - Г-М-Д
 - М-Д-Г
 - Д-М-Г

- 7 Задайте день, с которого начинается неделя в календаре. Вы можете определить день недели, который в календаре будет находиться в крайнем левом положении.

- ① Воспользуйтесь \downarrow/\uparrow для выбора [1й день недели] а затем нажмите \leftarrow/\rightarrow .
- ② Воспользуйтесь \downarrow/\uparrow для выбора [Воскресенье] или [Понедельник], а затем нажмите \leftarrow/\rightarrow .

- 8 Выберите формат отображения времени.

- ① Воспользуйтесь \downarrow/\uparrow для выбора [12/24 час формат] а затем нажмите \leftarrow/\rightarrow .
- ② Воспользуйтесь \downarrow/\uparrow для выбора [12 часов] или [24 часа], а затем нажмите \leftarrow/\rightarrow .

- 9 Нажмите MENU.
Экран меню закроется.

Установка карты памяти

Плотно вставьте карту памяти в соответствующий слот, так чтобы сторона с этикеткой была обращена к вам (когда вы находитесь лицом к задней стороне данного устройства).

Если карта памяти вставлена правильно, мигает лампочка доступа. Если лампочка доступа не мигает, вставьте карту памяти заново, убедившись в правильном расположении стороны с этикеткой карты памяти.

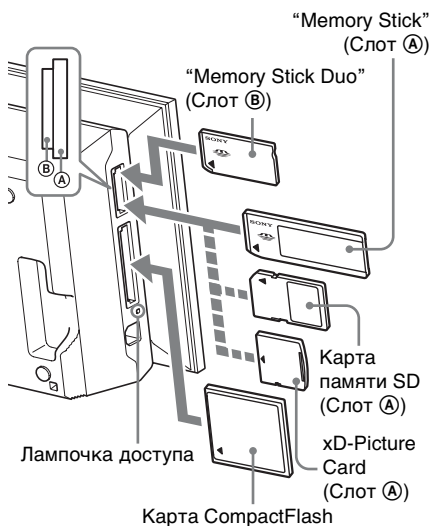

Примечание

- При использовании miniSD ①, microSD ② или “Memory Stick Micro” ③ обязательно вставьте соответствующий адаптер.

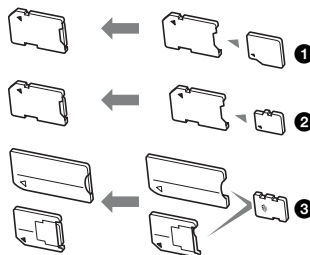

См. стр. с 114 по 116 для получение подробной информации о совместимых типах карт памяти. См. стр. 117 для получения подробной информации о поддерживаемых форматах файлов.

При подключении карты памяти

При подключении карты памяти автоматически отображаются изображения, хранящиеся на ней. Если выключить питание в то время, как они отображаются, а потом снова включить питание, те же изображения будут отображаться и далее.

Примечание

- При отображении часов или календаря включите “Слайд-шоу”, “один снимок” или “пред.просмотр” (См. следующий раздел).

Изменение устройства воспроизведения

Нажмите SELECT DEVICE (стр. 47).

Извлечение карты памяти

Извлекайте карту памяти из слота в направлении, обратном направлению установки.

Не извлекайте карту памяти, пока горит лампочка доступа.

Примечание

- Данный слот совместим со стандартным размером “Memory Stick” и размером Duo, поэтому адаптер “Memory Stick” не понадобится.
- Многоцелевой слот “Memory Stick” (Стандартный/Duo)/карта памяти SD/MMC/xD-Picture Card автоматически определит тип карты.
- Не устанавливайте в слоты (A), (B) несколько карт памяти одновременно. Если установлено несколько карт памяти, то данное устройство не будет работать надлежащим образом.

Изменение параметров отображения

Вы можете изменить стиль просмотра нажатием кнопок VIEW MODE.

- 1 Нажмите кнопку, соответствующую режиму просмотра, который необходимо выбрать.

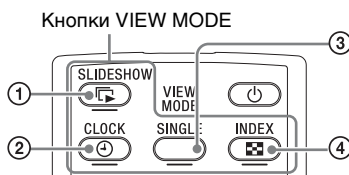

Отображение переключится в выбранный режим просмотра.

- 1   Слайд-шоу (→ стр. 30)
- 2   Часы и календарь (→ стр. 30)
- 3  **SINGLE**
одно фото (→ стр. 31)
- 4   Индекс (→ стр. 32)

Совет

- При использовании кнопок на данном устройстве нажмите кнопку VIEW MODE, которая находится сверху на задней стороне экрана ЖКД, нажмите \blacktriangle для перемещения курсора в область выбора типа отображения, а затем воспользуйтесь $\blacktriangleleft/\blacktriangleright$ для выбора типа отображения.
- Также можно несколько раз нажать VIEW MODE на данном устройстве, переместить курсор по области выбора типа отображения и выбрать любой режим просмотра.

Область выбора типа отображения

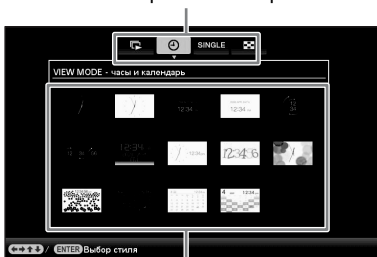

Область выбора стиля отображения

2 Выберите стиль с помощью $\blacktriangleleft/\blacktriangleright/\blacktriangledown$ \blacktriangle и нажмите \blacktriangleleft .

Отображение переключится в выбранный режим просмотра.

Совет







- Когда курсор находится в области выбора типа отображения, переместите его в область выбора стиля с помощью \blacktriangledown .
- Вы можете перемещать курсор в области выбора стиля, нажимая кнопку, соответствующую текущему выбранному режиму просмотра \blacktriangleleft , \blacktriangle , \blacktriangle , \blacktriangle или \blacktriangle или повторно нажимая на устройстве VIEW MODE.

Примечание

- Если устройство не используется определенный период времени, указанный курсором стиль будет выбран автоматически.

Отображение слайд-шоу

В данном разделе приведено описание стилей слайд-шоу.

Отображение	Стиль	Описание
 Слайд-шоу	 одно фото	Изображения отображаются на одном экране, одно за другим.
	 несколько фото	Воспроизводятся несколько изображений одновременно.
	 часы и фото	Изображения воспроизводятся одно за другим при одновременном отображении текущей даты и времени.
	 календарь	Изображения воспроизводятся одно за другим при одновременном отображении календаря. Отображается текущая дата и время.
	 Машина времени	Изображения воспроизводятся одно за другим при одновременном отображении даты и времени съемки. Текущая дата и время не отображаются.
	 произвольно	Изображения воспроизводятся при переключении в случайном порядке между несколькими различными эффектами и стилями слайд-шоу. <При воспроизведении изображений в произвольном порядке> Это можно выполнить, если опция [Произвольно] в меню [Настройка слайд-шоу] установлена в положение [Вкл]. (.стр. 43)

Совет

- При выборе режима слайд-шоу можно задать интервал, эффект, порядок отображения или цветовой эффект. См. “Изменение настроек слайд-шоу” (стр. 42).

- Если во время слайд-шоу нажать \leftrightarrow , отображение автоматически переключится в режим одиночных изображений.
- Если во время слайд-шоу данное устройство будет выключено, а потом снова включено, слайд-шоу будет возобновлено с последнего просматриваемого изображения.

Экран часов и календаря

В данном разделе приведено описание стилей часов и календаря.



Часы 1

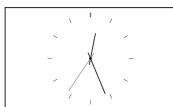

Часы 2

Часы 3



Часы 4

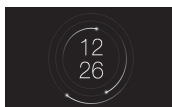

Часы 5

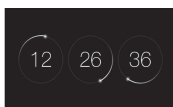

Часы 6



Часы 7



Часы 8



Часы 9

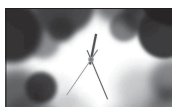

Часы 10



Часы 11



Календарь 1



Календарь 2



Календарь 3



Лунный календарь (при выборе [Китайский упрощ.] в [Настройка языка(Language)])



Арабский календарь (при выборе [Арабский] в [Настройка языка(Language)]).



Персидский календарь (при выборе [Персидский] в [Настройка языка(Language)]).

Примечание

- В режиме отображения часов и календаря доступен только ярлык  (Настройка).

Режим одиночных изображений (отображение одного изображения)

В данном разделе приведено описание стилей просмотра одиночных изображений.

Отображение	Стиль	Описание
SINGLE	 <p>Полное изобр.</p>	<p>На экране отображается полное изображение. С помощью ◀/▶ можно переключаться между воспроизводимыми изображениями.</p>
	 <p>В размер экрана</p>	<p>Изображение занимает весь экран. (В зависимости от формата записанного изображения рамка изображения может отображаться только частично.) С помощью ◀/▶ можно переключаться между воспроизводимыми изображениями.</p>
	 <p>Полн.изобр.(Exif)</p>	<p>При воспроизведении полного изображения отображается информация об изображении, например номер изображения, имя файла и дата съемки. С помощью ◀/▶ можно переключаться между воспроизводимыми изображениями. Обратитесь к разделу “Об отображении информации” (стр. 16) для получения подробных сведений относительно информации об изображении.</p>
	 <p>В разм. эк.(Exif)</p>	<p>В режиме масштабирования по размеру экрана отображается информация об изображении, например номер изображения, имя файла и дата съемки. (В зависимости от формата записанного изображения рамка изображения может отображаться только частично.) С помощью ◀/▶ можно переключаться между воспроизводимыми изображениями. Обратитесь к разделу “Об отображении информации” (стр. 16) для получения подробных сведений относительно информации об изображении.</p>

Индексный экран

В данном разделе приведено описание стилей индексных экранов.

Отображение	Стиль	Описание
 пред.просмотр	 пред.просмотр 1	Отображается матрица крупных миниатюр. С помощью ←/→/↓/↑ можно выбрать изображение.
	 пред.просмотр 2	Отображается матрица миниатюр. С помощью ←/→/↓/↑ можно выбрать изображение.
	 пред.просмотр 3	Отображается матрица малых миниатюр. С помощью ←/→/↓/↑ можно выбрать изображение.

Совет

- Миниатюра — это изображение небольшого размера, которое используется в качестве указателя и записывается со снимками, сделанными цифровой камерой.
- Когда на индексном экране появится нужное изображение, нажатием ←/→ можно выбрать режим одиночных изображений.

Подготовка

Для использования данного устройства в качестве принтера необходимо выполнить следующие действия.

Подготовьте пульт дистанционного управления (стр. 20).

Подключите источник питания переменного тока (стр. 22).

Установите данное устройство в печатаемую позицию (горизонтальное положение) (стр. 33).

Установите красящую ленту (см. стр. 34).

Загрузите немного бумаги для печати (см. стр. 35).

Включите данное устройство (стр. 23).

- См. раздел “Использование в качестве фоторамки” для получения подробной информации о пульте дистанционного управления и источнике питания переменного тока. (стр. 20)

Установка устройства в печатаемую позицию (горизонтальное положение)

Для использования данного устройства в качестве принтера необходимо выполнить следующие действия.

- 1 Выкрутите ножку.

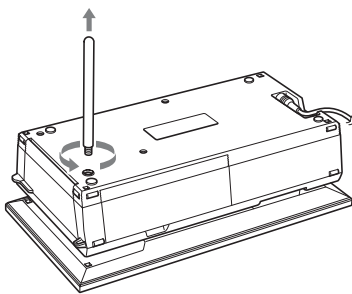

- 2 Установите данное устройство в горизонтальное положение (печатаемая позиция) и откройте дверцу отсека лотка для бумаги.

- 3 Поднимите дисплей.

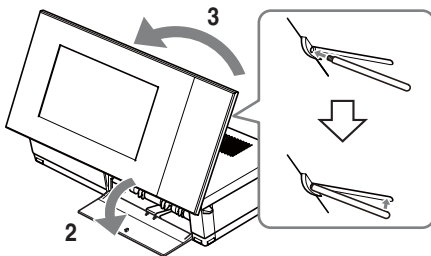

Примечание

- При использовании устройства в печатаемой позиции выкрутите ножку и поместите ее для хранения в отсек на задней стороне устройства. Ножка удерживается на месте при помощи магнита встроенного в основной блок.
- Не располагайте возле устройства карты, которые могут подвергаться влиянию магнитов, например банковские карты, кредитные карты и т. д. При размещении устройства возле телевизора Braun может произойти изменение цветов на экране телевизора.

Установка красящей ленты

- 1 Потяните и откройте дверцу отсека для красящей ленты.
- 2 Вставьте красящую ленту в направлении, показанном стрелкой, так, чтобы она защелкнулась на месте.

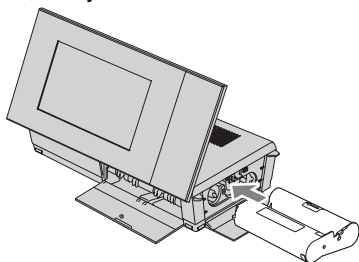

- 3 Закройте дверцу отсека для красящей ленты.

Извлечение красящей ленты

Отведите вверх синий рычаг выталкивания и извлеките использованную красящую ленту.

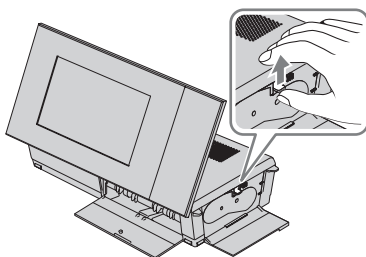

Примечание

- Не прикасайтесь к красящей ленте и не храните ее в пыльных местах. Отпечатки пальцев или пыль на красящей ленте могут привести к появлению дефектов печати.
- Не перематывайте красящую ленту и не используйте перематанную красящую ленту для печати. Это может привести к снижению качества печати или к неполадкам. Если красящая лента не защелкнулась на месте, извлеките и вставьте ее обратно. Если красящая лента слабо натянута, уберите ее слабинку, нажимая на сердечник ленты и наматывая ленту в направлении, показанном стрелкой.

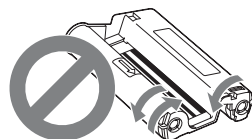
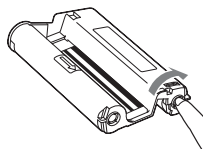

Не перематывайте ленту в направлениях, показанных здесь.

- Не разбирайте картридж с красящей лентой.
- Не вытягивайте красящую ленту из картриджа.
- Не извлекайте красящую ленту во время печати.
- **Примечания относительно хранения комплекта для печати**
Не размещайте комплект для печати в местах, подверженных воздействию высокой температуры (более чем 30 °C), высокой влажности, чрезмерной пыли или прямых солнечных лучей. Храните ленту в прохладном темном месте и используйте ее в течение небольшого промежутка времени с даты производства. Красящая лента может испортиться в зависимости от условий хранения. Использование такой ленты может отрицательно повлиять на результаты печати, которые мы не можем гарантировать или компенсировать.

Загрузка бумаги для печати

- 1 Откройте крышку лотка для бумаги.
Взявшись за обе боковины крышки лотка для бумаги (показаны стрелками), откройте крышку лотка для бумаги.

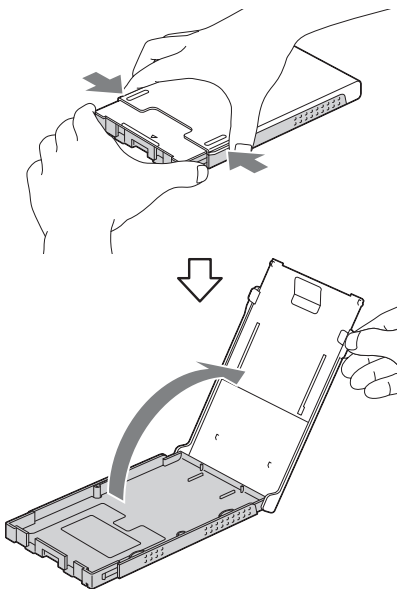

- 2 Загрузите бумагу для печати в лоток поверхностью печати вверх.



Убедитесь в том, что бумага для печати не загружена лицевой стороной вниз.

Лицевая сторона

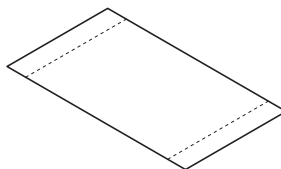

Задняя сторона

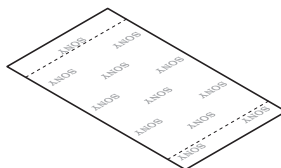

- 3 Закройте крышку лотка для бумаги.

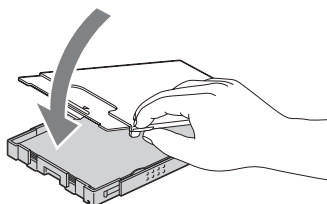

4 Откройте сдвижную крышку.

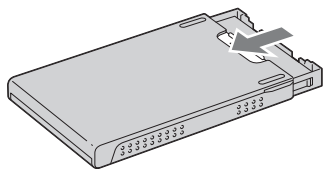

Примечание

- Можно загрузить до 20 листов бумаги для печати. Тщательно перелистайте бумагу для печати. Вставьте бумагу для печати защитным листом вверх. Извлеките защитный лист из лотка.
- Если защитного листа нет, вставьте бумагу поверхностью печати (стороной без отпечатков) вверх.
- Не прикасайтесь к поверхности печати. Отпечатки пальцев или загрязнения на поверхности печати могут привести к появлению дефектов печати.
- Не сгибайте бумагу для печати и не отрезайте ее перфорированные части перед печатью.
- Во избежание замятия бумаги или неполадок в работе данного устройства бумага требует следующего обращения перед печатью:
 - Не пишите и не печатайте на бумаге для печати.
 - Не наклеивайте этикетки или марки на бумагу для печати.
 - При добавлении бумаги в лоток следите, чтобы общее количество бумаги для печати не превысило 20 листов.
 - Не помещайте в лоток различные типы бумаги одновременно.
 - Не печатайте на использованной бумаге для печати. Двукратная печать изображения на одном и том же листе бумаги не улучшает изображение.
 - Используйте бумагу для печати, предназначенную только для этого устройства.
 - Не используйте бумагу для печати, которая была вытолкнута без отпечатка.

Примечания по хранению бумаги для печати

- Для хранения бумаги в лотке извлеките лоток из данного устройства и закройте сдвижную крышку лотка.
- Избегайте продолжительного хранения бумаги при соприкосновении напечатанных сторон или в контакте с резиновыми или пластмассовыми изделиями, включая винилхлорид или пластификатор. Это может привести к изменению цветов или снижению качества напечатанного изображения.
- Не размещайте бумагу для печати в местах, подверженных воздействию высокой температуры, высокой влажности, пыли или прямых солнечных лучей.
- При хранении частично использованной бумаги для печати храните ее в оригинальной упаковке или в подходящем контейнере.

5 Вставьте лоток для бумаги в данное устройство.

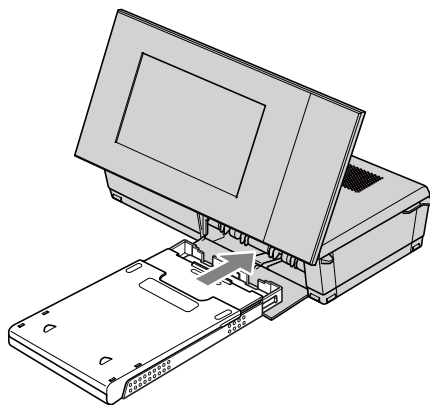

Перед печатью

Отверстие выхода бумаги автоматически открывается при установке устройства в печатаемую позицию (при установке в горизонтальное положение), но перед печатью необходимо убедиться в том, что оно полностью открыто.

Оставьте достаточное пространство вокруг данного устройства. Во время печати печатная бумага выходит с задней стороны принтера несколько раз. Оставьте сзади данного устройства не менее 10 см свободного пространства.

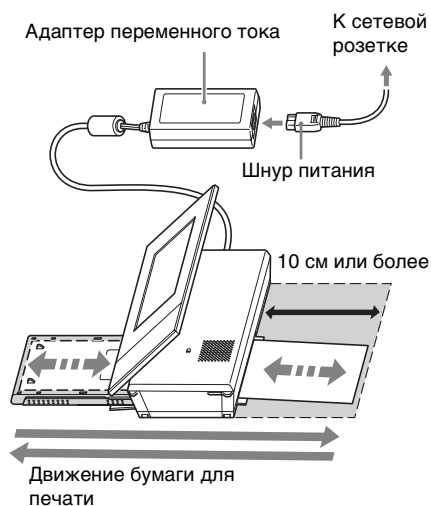







Основные функции печати

В данном разделе даются пояснения о том, как вывести на экран ЖКД данного устройства изображения с карты памяти или с внутренней памяти и напечатать выбранные изображения (прямая печать).

Для получения подробной информации о печати с подсоединенного компьютера см. раздел “Печать с компьютера” (стр. 82).

Печать в режиме просмотра одиночных изображений

- 1 Нажмите  (вкл/ожидание) для включения данного устройства.
- 2 Переключите отображение в режим одиночных изображений. Для получения информации об изменении параметров отображения см. раздел “Изменение параметров отображения” (стр. 27).
- 3 Нажмите   для отображения изображения, которое необходимо напечатать.
- 4 Установите количество отпечатков.
Для печати одного фотоснимка показываемого изображения пропустите это действие и перейдите к действию 5.
При нажатии кнопки , когда изображение отображено в режиме одиночных изображений, справа в нижней части экрана появится индикация  .

Нажмите $\blacktriangledown/\blacktriangle$ для настройки количества отпечатков, а затем нажмите \blacklozenge . Отображение снова переключится в режим просмотра одиночных изображений и будет отображено установленное количество отпечатков.

5 Нажмите PRINT.

Начнется печать.

Изображения будут напечатаны с количеством отпечатков, установленным в шаге 4.

Печать нескольких изображений

Повторите операции 3 и 4.

Изменение количества отпечатков

Выведите на дисплей изображение, количество отпечатков которого вы хотите изменить, и нажмите \blacklozenge для настройки количества отпечатков. Если выбрать "0", печать будет отменена.

Совет

- При нажатии PRINT в режиме индексного экрана (стр. 32) будет напечатано изображение, выделенное курсором, а также изображения, для которых было установлено количество отпечатков.
- Для получения подробной информации о печати индексной страницы см. раздел "Выполнение Пакетная печать" (стр. 68).

Печать в режиме слайд-шоу

Можно печатать непосредственно с отображаемого экрана слайд-шоу.

1 Нажмите power (вкл/ожидание) для включения устройства.

2 Переключите отображение в режим слайд-шоу. Для получения информации об изменении параметров отображения см. раздел "Изменение параметров отображения" (стр. 27).

Нажмите $\blackleftarrow/\blackrightarrow$ для выбора изображения, которое необходимо напечатать.

3 Нажмите PRINT. Будет отображен экран просмотра.



4 Установите количество отпечатков.

При нажатии кнопки \blacklozenge , когда отображен экран просмотра, справа в нижней части экрана появится индикация $\text{printer icon} 01$.

Нажмите $\blacktriangledown/\blacktriangle$ для настройки количества отпечатков, а затем нажмите \blacklozenge . Снова будет отображен экран просмотра и будет отображено установленное количество отпечатков.

5 Нажмите PRINT.

Начнется печать.

Будет напечатано изображение,
отображенное на экране просмотра.

Примечание

- Выполнять печать с экрана часов и календаря невозможно.
- Никогда не перемещайте и не выключайте устройство во время печати — это может привести к заеданию красящей ленты или замятию бумаги. В случае выключения устройства не вынимайте лоток для бумаги и включите устройство. После выталкивания бумаги продолжите печать.
- Не извлекайте лоток для бумаги во время печати. В противном случае могут возникнуть неисправности.
- Во время печати бумага для печати выходит несколько раз. Не прикасайтесь и не тяните выходящую бумагу.
- Если бумага для печати замялась, см. стр. 110.

Попробуйте использование различные функций (дополнительные функции)

Использование различных
функций

Просмотр слайд-шоу

1 Нажмите (Слайд-шоу).

Совет

- При использовании кнопок на данном устройстве нажмите кнопку VIEW MODE, которая находится сверху на задней стороне экрана ЖКД, нажмите для перемещения курсора в область выбора типа отображения, а затем воспользуйтесь для выбора (Слайд-шоу).
- Когда курсор находится в области выбора типа отображения, переместите его в область выбора стиля с помощью .
- Когда курсор находится в области выбора стиля отображения, его можно перемещать, нажимая повторно VIEW MODE.

Область выбора типа отображения



Область выбора стиля отображения

2 Воспользуйтесь / для выбора нужного стиля, а затем нажмите .



Для получения подробной информации о стилях слайд-шоу см. “Режим слайд-шоу” (стр. 29).

Изменение настроек слайд-шоу

1 Нажмите MENU.

2 Воспользуйтесь для выбора ярлыка (Настройка).

3 Воспользуйтесь для выбора [Настройка слайд-шоу], а затем нажмите .

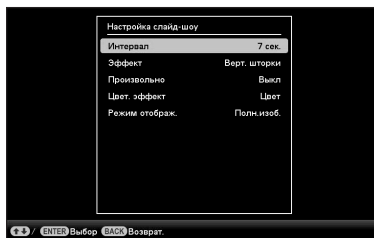

4 Воспользуйтесь для выбора параметра, а затем нажмите . Для получения подробной информации о параметрах настройки обратитесь к таблицам на следующей странице.

Примечание

- При выборе слайд-шоу из изображений, находящихся на карте памяти, обратите внимание на следующие положения.
 - Из-за характеристик карт памяти частое считывание может привести к возникновению ошибок, и изображения могут отображаться неправильно.
 - Не запускайте слайд-шоу с небольшим количеством изображений в течение продолжительного времени. Это может привести к ошибке данных.
 - Рекомендуется часто проводить резервное копирование изображений на карту памяти.
- Когда на данном устройстве, например, отображается слайд-шоу, изменение некоторых параметров невозможно. Эти параметры отображаются серым цветом и не подлежат выбору.

- Слайд-шоу начинается с первого изображения, если вы выключили данное устройство или осуществили восстановление заводских настроек устройства.

- Если экран слишком ярок, это может подействовать отталкивающе. При использовании данного устройства старайтесь не устанавливать слишком высокое значение настройки яркости.

*: Заводские настройки по умолчанию

Параметр	Настройка	Описание	
Настройка слайд-шоу	Интервал	Для интервала между изображениями выберите одно из следующих значений 3 сек., 7 сек.* , 20 сек., 1 минута, 5 минут, 30 минут, 1 час, 3 часа, 12 часов, 24 часа. Примечание • В зависимости от стиля слайд-шоу или размера изображения одно изображение может не сменяться другим с интервалом, установленным в меню.	
	Эффект	Скр.в центр.	Переход к следующему изображению так, как будто предыдущее изображение разрывается от центра к углам.
		Верт. шторы	Переход к следующему изображению так, как будто на экран вертикально опускается шторка.
		Гор. шторы	Переход к следующему изображению так, как будто экран закрывается горизонтальной шторкой.
		Угасание*	Переход к следующему изображению за счет постепенного исчезновения текущего изображения и проявления следующего.
		Стирание	Переход к следующему изображению так, как будто текущее изображение стирается с экрана и появляется следующее.
		Произвольно	Пять описанных выше эффектов используются произвольно.
	Произвольно	Вкл	Показ изображений в произвольном порядке.
		Выкл*	Отмена воспроизведения в произвольном порядке.
	Цвет. эффект	Цвет*	Показывает изображение в цвете.
		Сепия	Показывает изображение в цвете сепия.
		Черно-белое	Показывает изображение в черно-белом цвете.

*: Заводские настройки по умолчанию

Параметр	Настройка	Описание	
Настройка слайд-шоу	Режим отображ.	Можно выбрать размер воспроизводимого изображения в режиме слайд-шоу. Примечание <ul style="list-style-type: none">• Оригинальное изображение не изменяется.	
		Полн. изоб.*	Отображение всего изображения целиком, увеличенного до соответствующего размера. (Изображение может отображаться с полями сверху, снизу, слева и справа.)
		В разм. эк.	Масштаб изображения подбирается так, чтобы оно полностью заняло экран, при этом центр изображения совпадает с центром экрана. Примечание <ul style="list-style-type: none">• В зависимости от стиля слайд-шоу размер изображения может не соответствовать размеру, выбранному в меню.

Импорт изображений с карты памяти во внутреннюю память







Данное устройство можно использовать как цифровой альбом, сохраняя ценные изображения во внутренней памяти.

Совет

- При сохранении изображений во внутренней памяти можно воспользоваться пунктом [импорт изобр.] в меню для настройки необходимости изменения размера изображений до оптимального размера или сохранения их как есть, без сжатия (стр. 72). Если для параметра [импорт изобр.] установлено значение [Изм.размер], во внутреннюю память можно импортировать до 2000 изображений. При выборе значения [исходный] количество изображений, которые могут быть сохранены, зависит от размера файла оригинального изображения.

- 1 Нажмите  (Импорт), когда на экране воспроизводится изображение, хранящееся на карте памяти.

Совет

- При использовании кнопок на данном устройстве нажмите MENU, выберите ярлык  (Редактирование) с помощью / , выберите [Импорт] с помощью / , а затем нажмите .

Режим одиночных изображений (Отображение одиночных изображений)

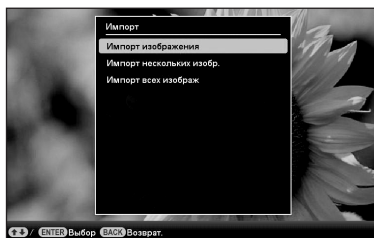

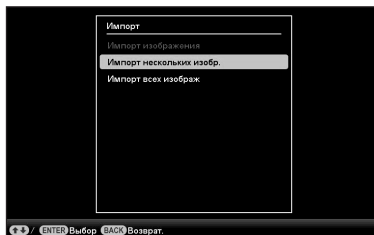

Отображение слайд-шоу



Индексное отображение изображений



- 2 Воспользуйтесь /  для выбора [Импорт изображения], [Импорт нескольких изобр.] или [Импорт всех изображ], а затем нажмите . При выборе [Импорт изображения] текущее изображение будет импортировано во внутреннюю память. Перейдите к шагу 5. (Этот параметр не может быть выбран в режиме слайд-шоу.) При выборе [Импорт нескольких изобр.] из списка изображений можно выбрать изображение, которое необходимо импортировать. Перейдите к шагу 3.

При выборе [Импорт всех изображ] будет отображен список изображений. Метка ставится в окошках всех изображений. Перейдите к шагу 4.

3 Воспользуйтесь ◀/▶/⬇/⬆ для выбора изображения, которое необходимо импортировать из списка изображений, и нажмите -⬇-.

Выбранное изображение будет выделено меткой “✓”.

Если необходимо импортировать несколько изображений одновременно, повторите этот шаг.



Если необходимо отменить выделение, выберите изображение и нажмите -⬇-. “Выделение изображения меткой “✓” будет снято.

О сортировке изображений в списке изображений

Во время сортировки:

Отображение списка всех изображений, которые соответствуют критериям сортировки.

Не во время сортировки:

Отображение списка всех изображений, хранящихся на устройстве, на котором находится текущее воспроизводимое изображение.

См. “Сортировка изображений (фильтрация)” (стр. 53).

4 Нажмите MENU.

Появится экран подтверждения выбора папки.

5 Воспользуйтесь ⬇/⬆ для выбора необходимой папки и нажмите -⬇-.

Появится экран подтверждения импорта изображения во внутреннюю память.



Совет

- При выборе [Новая папка] новая папка создается автоматически.

6 Воспользуйтесь ⬇/⬆ для выбора [Да], а затем нажмите -⬇-. Изображение сохраняется в указанной папке во внутренней памяти.

7 Нажмите -⬇- при отображении экрана подтверждения.

Примечание

- Функция “Импорт во внутреннюю память” недоступна для изображений, хранящихся во внутренней памяти.
- Не выполняйте следующие операции во время импорта изображений во внутреннюю память. Это может повредить данное устройство, карту памяти или данные:
 - Отключение питания
 - Извлечение карты памяти
 - Установка другой карты

Совет

- Можно изменить размер миниатюр в списке изображений с помощью [Q/Q].

Режим обновления

Из-за особенностей данного устройства, импортированные во внутреннюю память изображения могут вызывать ошибку чтения по прошествии длительного периода времени или после многократного считывания данных. Такие изображения могут отображаться неправильно.

В зависимости от состояния внутренней памяти данное устройство автоматически обновляет внутреннюю память для предотвращения такого рода ошибок.

Когда требуется обновление, автоматически отображается экран подтверждения обновления внутренней памяти.

Обновление запускается при выборе [Да]. Обновление также запускается автоматически, если в течение 30 секунд не предпринимается никаких действий. При выборе [Нет] экран подтверждения обновления внутренней памяти появится в следующий раз.

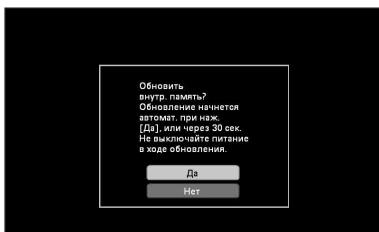

Не выключайте данное устройство во время обновления внутренней памяти. Это может привести к неисправности. Обновление внутренней памяти занимает приблизительно 5 минут.

Примечание

- Во избежание потери данных рекомендуется время от времени проводить их резервное копирование.
- Не запускайте непрерывное слайд-шоу с менее чем 10 изображениями, если вы установили интервал слайд-шоу на 3 секунды. Возможно не удастся защитить некоторые изображения во внутренней памяти.

Выбор устройства для воспроизведения

Можно указать необходимость воспроизведения с карты памяти или из внутренней памяти.

1 Нажмите SELECT DEVICE.

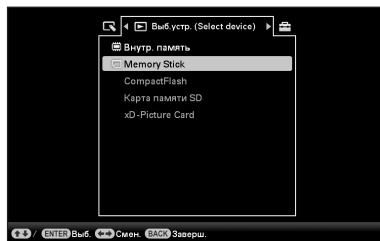

Совет

- Если управление осуществляется с основного блока, нажмите MENU и воспользуйтесь кнопками \leftarrow/\rightarrow для выбора ярлыка \square Выб. устр. (Select device).
- Если карта памяти, которую необходимо выбрать, не вставлена, вставьте ее сейчас.

Примечание

- Во время отображения экрана часов и календаря выбрать ярлык \square Выб. устр. (Select device) невозможно.

2 Воспользуйтесь \uparrow/\downarrow для выбора устройства, с которого будут воспроизводиться изображения, и нажмите \leftarrow/\rightarrow . Воспроизводятся изображения, находящиеся на выбранном устройстве.

Экспорт изображения из внутренней памяти на карту памяти

Изображения, находящиеся во внутренней памяти, можно экспортировать на карту памяти.

- 1 Нажмите MENU, когда изображение, хранящееся во внутренней памяти, отображается на экране.
- 2 Воспользуйтесь \leftarrow/\rightarrow для выбора ярлыка  (Редактирование).
- 3 Воспользуйтесь \downarrow/\uparrow для выбора [Экспорт], а затем нажмите \leftarrow/\rightarrow .

Режим одиночных изображений (Отображение одиночных изображений)

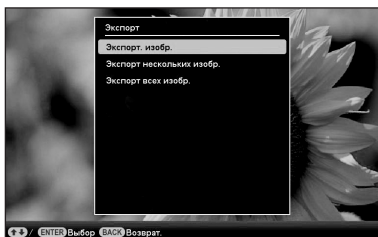

- 4 Воспользуйтесь \downarrow/\uparrow для выбора [Экспорт. изобр.], [Экспорт нескольких изобр.] или [Экспорт всех изобр.], а затем нажмите \leftarrow/\rightarrow . При выборе [Экспорт. изобр.] текущее изображение будет экспортировано в устройство. Перейдите к шагу 7. (Этот параметр не может быть выбран в режиме слайд-шоу.)

При выборе [Экспорт нескольких изобр.] из списка изображений можно выбрать изображение, которое необходимо экспортировать. Перейдите к шагу 5.

При выборе [Экспорт всех изобр.] будет отображен список изображений. Метка ставится в окошках всех изображений. Перейдите к шагу 6.

- 5 Воспользуйтесь $\leftarrow/\rightarrow/\downarrow/\uparrow$ для выбора изображения, которое необходимо экспортировать, из списка изображений и нажмите \leftarrow/\rightarrow .
"Выбранное изображение будет выделено меткой "✓".

Если необходимо экспортировать несколько изображений одновременно, повторите этот шаг. Если необходимо отменить выделение изображения, выберите изображение и нажмите \leftarrow/\rightarrow .
"Выделение изображения меткой "✓" будет снято.

О сортировке изображений в списке изображений

Во время сортировки: Отображение списка всех изображений, которые соответствуют критериям сортировки.

Не во время сортировки: Отображение списка всех изображений, хранящихся во внутренней памяти.

См. "Сортировка изображений (фильтрация)" (стр. 53).

- 6 Нажмите MENU. Появится экран выбора карты памяти, на которую будет производиться экспорт.

- 7** Воспользуйтесь \downarrow/\uparrow для выбора карты памяти, на которую будет выполняться экспорт изображения, а затем нажмите \rightarrow .



- 8** Воспользуйтесь \downarrow/\uparrow для выбора папки назначения и нажмите \rightarrow . Появится экран подтверждения экспорта.



Совет

- При выборе [Новая папка] новая папка создается автоматически.

- 9** Воспользуйтесь \downarrow/\uparrow для выбора [Да], а затем нажмите \rightarrow . Экспорт завершен.

- 10** Нажмите \rightarrow при отображении экрана подтверждения. Изображение скопировано на указанную карту памяти.

Примечание

- Не выполняйте следующие операции во время экспорта изображения. Это может повредить данное устройство, карту памяти или данные:
 - Отключение питания
 - Извлечение карты памяти
 - Установка другой карты

Совет

- Можно также воспользоваться кнопкой MENU на данном устройстве.
- Можно изменить размер миниатюр в списке изображений с помощью $[+/-]$.
- Любая карта памяти, не распознанная данным устройством, отображается серым цветом, и выбрать ее невозможно.

Удаление изображения

1 Нажмите  (Удалить) при воспроизведении изображения на экране.

Совет

- При использовании кнопок на данном устройстве нажмите MENU, выберите ярлык  (Редактирование) с помощью \leftarrow/\rightarrow , выберите [Удалить] с помощью \downarrow/\uparrow , а затем нажмите \rightarrow .

2 Воспользуйтесь \downarrow/\uparrow для выбора [Удалить изобр.], [Удалить неск. изобр.] или [Удалить все изобр.], а затем нажмите \rightarrow .

При выборе [Удалить изобр.] будет удалено текущее изображение. Перейдите к шагу 5. (Этот параметр не может быть выбран в режиме слайд-шоу.)

При выборе [Удалить неск. изобр.] из списка изображений можно выбрать изображение, которое необходимо удалить. Перейдите к шагу 3.

При выборе [Удалить все изобр.] будет отображен список изображений. Метка ставится в окошках всех изображений. Перейдите к шагу 4.

3 Воспользуйтесь $\leftarrow/\rightarrow/\downarrow/\uparrow$ для выбора изображения, которое необходимо удалить из списка изображений, и нажмите \rightarrow . “Выбранное изображение будет выделено меткой “✓”. Если необходимо удалить несколько изображений одновременно, повторите этот шаг.

Если необходимо отменить выделение, выберите изображение и нажмите \rightarrow . “Выделение изображения меткой “✓” будет снято.

О сортировке изображений в списке изображений

Во время сортировки: Изображение списка всех изображений, которые соответствуют критериям сортировки.

Не во время сортировки: Изображение списка всех изображений, хранящихся на карте памяти, на которой находится текущее воспроизводимое изображение.

См. “Сортировка изображений (фильтрация)” (стр. 53).

4 Нажмите MENU. На экран выводится окно подтверждения удаления.

5 Воспользуйтесь \downarrow/\uparrow для выбора [Да], а затем нажмите \rightarrow . Изображение удалено.

6 Нажмите \rightarrow при отображении экрана подтверждения.

Примечание

- Не выполняйте следующие операции во время удаления изображения. Это может повредить данное устройство, карту памяти или данные:
 - Отключение питания
 - Извлечение карты памяти
 - Установка другой карты
- Появление сообщения [Не удастся удалить файл с защитой.] свидетельствует о том, что файл изображения был установлен на компьютере, как файл “только для чтения”. В этом случае подключите данное устройство к компьютеру и удалите файл с помощью компьютера.

- Даже непосредственно после инициализации общая емкость внутренней памяти не равна оставшейся емкости.
- Если процесс удаления начал, восстановить удаленное изображение невозможно, даже прервав процесс удаления. Удаляйте изображения, только убедившись в том, что их действительно необходимо удалить.

Совет

- Можно изменить размер миниатюр в списке изображений с помощью [⊕/⊖].

Форматирование внутренней памяти

- 1 Нажмите MENU.
- 2 Воспользуйтесь ◀/▶ для выбора ярлыка  (Настройка).
- 3 Воспользуйтесь ▼/▲ для выбора [Сбросить все настр.], а затем нажмите -♦-.
- 4 Воспользуйтесь ▼/▲ для выбора [Формат.внутр. память], а затем нажмите -♦-.
Появится экран подтверждения инициализации внутренней памяти.
- 5 Воспользуйтесь ▼/▲ для выбора [Да], а затем нажмите -♦-.

Выделение меткой

Слайд-шоу можете запустить только с изображениями, которые были выбраны и отмечены заранее. Можно легко проверить наличие метки у изображения в режиме индексного экрана или в режиме одиночных изображений (с Exif).

- 1 Нажмите ♥ (Метки) при воспроизведении изображения на экране.

Совет

- При использовании кнопок на данном устройстве нажмите MENU, выберите ярлык  (Редактирование) с помощью ◀/▶, выберите [Метки] с помощью ▼/▲, а затем нажмите -♦-.

- 2 Воспользуйтесь ▼/▲ для выбора необходимой метки и нажмите -♦-.



- 3 Воспользуйтесь ▼/▲ для выбора [отметить], [Выдел./Снять выдел.неск.изоб] или [отметить все], а затем нажмите -♦-.
При выборе [отметить] текущее изображение будет выделено меткой и в будущем будет воспроизведено. (Этот параметр не может быть выбран в режиме слайд-шоу.)
При выборе [Выдел./Снять выдел.неск.изоб] изображения,

которые необходимо выделить меткой, можно выбрать из списка изображений. Перейдите к шагу 4. При выборе [отметить все] будет отображен список изображений. Метка ставится в окошках всех изображений. Перейдите к шагу 5.

4 Воспользуйтесь ◀/▶/⬇/⬆ для выбора изображения, которое необходимо выделить меткой в списке изображений, и нажмите -⬇-.

“Выбранное изображение будет выделено меткой “✓”.

Если необходимо выделить меткой несколько изображений одновременно, повторите этот шаг.

Если необходимо отменить выделение, выберите изображение и нажмите -⬇-. “Выделение изображения меткой “✓” будет снято.

О сортировке изображений в списке изображений

Во время сортировки:

Отображение списка всех изображений, которые соответствуют критериям сортировки.

Не во время сортировки:

Отображение списка всех изображений, хранящихся на карте памяти, на которой находится текущее воспроизводимое изображение.

См. “Сортировка изображений (фильтрация)” (стр. 53).

5 Нажмите MENU.

Появится окно подтверждения.

6 Воспользуйтесь ⬇/⬆ для выбора [Да], а затем нажмите -⬇-.

Выбранное изображение будет выделено меткой.

Удаление метки

В шаге 3 выберите [снять отметку] или [снять все отметки], а затем нажмите -⬇-. Также можно отменить выбор, удалив метку из окошка.

- [снять отметку]:
Удаление метки с текущего изображения. (Этот параметр не может быть выбран в режиме слайд-шоу.)
- [снять все отметки]:
Во время сортировки:
Снятие выделения всех изображений, которые соответствуют критериям сортировки.
Не во время сортировки:
Снятие выделения всех изображений, хранящихся на карте памяти, на которой находится текущее воспроизводимое изображение.

Примечание

- Сохраняются только метки, добавленные на изображения, хранящиеся во внутренней памяти.
Метки, которыми выделены изображения, хранящиеся на карте памяти, будут удалены при отключении питания или смене устройств для воспроизведения.

Совет

- Можно выбрать метку из 3 типов.
- Можно изменить размер миниатюр в списке изображений с помощью [Q/⊞].

Сортировка изображений (фильтрация)

Изображения, хранящиеся во внутренней памяти или на карте памяти, можно сортировать по дате, папке, ориентации изображения или меткам.

- 1 Нажмите SORT при отображении изображения на экране.

Совет

- При использовании кнопок на данном устройстве нажмите MENU, выберите ярлык  (Редактирование) с помощью \leftarrow/\rightarrow , выберите [Сортировка (Sort)] с помощью \uparrow/\downarrow , а затем нажмите \leftarrow/\rightarrow .

- 2 Выберите стиль сортировки с помощью \downarrow/\uparrow и нажмите \leftarrow/\rightarrow .

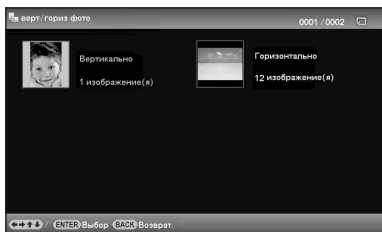

- [по дате]:
Фильтрация по дате съемки.
- [по папке]:
Фильтрация по папке.
- [верт/гориз фото]:
Фильтрация по ориентации изображения.
- [по метке]:
Фильтрация по метке.

- 3 Воспользуйтесь $\leftarrow/\rightarrow/\downarrow/\uparrow$ для выбора необходимого параметра и нажмите \leftarrow/\rightarrow .

Отмена сортировки

Нажмите MENU при отображении отсортированных изображений, выберите [не сортировать] и нажмите \leftarrow/\rightarrow .

Изменение стиля сортировки

Нажмите BACK при отображении отсортированных изображений.

Примечание

- Во время сортировки не выключайте данное устройство и не извлекайте карту памяти. Это может повредить данное устройство или карту памяти или испортить данные.
- В следующих случаях сортировка будет автоматически отменена:
 - При смене устройства для воспроизведения
 - При извлечении карты памяти во время сортировки изображений на ней.
- При смене устройства памяти во время сортировки, сортировка автоматически отменяется.

Настройка размера и ориентации изображения

Увеличение/уменьшение изображения

Можно увеличить или уменьшить изображение в режиме одиночных изображений.

- 1 Для увеличения изображения нажмите **⌕** (увеличение) на пульте дистанционного управления. Для уменьшения увеличенного изображения нажмите **⊞** (уменьшение). При каждом нажатии кнопки **⌕** происходит дальнейшее увеличение изображения. Максимальное возможное увеличение — до 5-кратной величины исходного изображения. Увеличенное изображение можно перемещать вверх, вниз, вправо и влево.

Сохранение увеличенного или уменьшенного изображения (обрезка и сохранение)

- ① Нажмите MENU при отображении увеличенного или уменьшенного изображения.
- ② Воспользуйтесь **⬇/⬆** для выбора метода сохранения.
При выборе [Сохранить как новое] сохраняется копия изображения. Перейдите к шагу ③.
При выборе [Перезаписать] новое изображение записывается на место старого. Перейдите к шагу ⑤.

- ③ Воспользуйтесь **⬇/⬆** для выбора устройства, на которое необходимо сохранить изображение, а затем нажмите **⬇**.
- ④ Воспользуйтесь **⬇/⬆** для выбора папки назначения, а затем нажмите **⬇**.
- ⑤ Воспользуйтесь **⬇/⬆** для выбора [Да], а затем нажмите **⬇**.
Изображение сохранено.
- ⑥ При появлении окна подтверждения, после того как будет закончено сохранение изображения, нажмите **⬇**.

Совет

- Если воспользоваться **⬅/➡/⬆/⬇** для перемещения увеличенного изображения и нажать MENU в шаге ①, изображение будет обрезано до отображаемого размера изображения и сохранено.

Примечание



- В зависимости от размера изображения операция увеличения может ухудшить его качество.
- Если формат данных отличается от JPEG (.jpg) перезапись изображения невозможна.

Поворот изображения

В режиме одиночных изображений можно поворачивать изображение.

- 1 Нажмите MENU в режиме просмотра одиночных изображений.
- 2 Воспользуйтесь \leftarrow/\rightarrow для выбора ярлыка  (Редактирование).
- 3 Воспользуйтесь \downarrow/\uparrow для выбора [Повернуть], а затем нажмите \leftarrow/\rightarrow .



- 4 Воспользуйтесь \downarrow/\uparrow для выбора направления поворота и нажмите \leftarrow/\rightarrow .
 - :
Поворот изображения на 90 градусов по часовой стрелке.
 - :
Поворот изображения на 90 градусов против часовой стрелки.
- 5 Воспользуйтесь \downarrow/\uparrow для выбора [OK], а затем нажмите \leftarrow/\rightarrow .

Примечание

- Увеличенное изображение повернуть невозможно.

Совет

- Выполнить поворот можно с помощью  (Повернуть) на пульте дистанционного управления. При каждом нажатии кнопки изображение поворачивается на 90 градусов против часовой стрелки.

- При воспроизведении изображений, хранящихся во внутренней памяти, информация, которая используется для вращения изображения, сохраняется даже после выключения питания.
- Вы можете поворачивать изображение в режиме индексного экрана.

Изменение настроек функции автоматического включения/выключения питания

При включенном питании можно использовать функцию таймера для автоматического включения или выключения данного устройства.

- 1 Нажмите MENU.
- 2 Воспользуйтесь \leftarrow/\rightarrow для выбора ярлыка  (Настройка).
- 3 Воспользуйтесь \downarrow/\uparrow для выбора [Авт.ВКЛ./ВЫКЛ.питан.], а затем нажмите \downarrow .

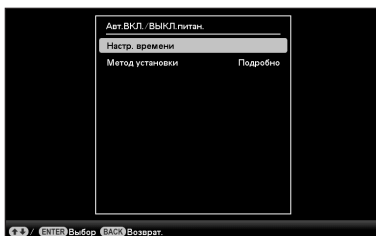

- 4 Воспользуйтесь \downarrow/\uparrow для выбора [Метод установки], а затем нажмите \downarrow . Затем воспользуйтесь \downarrow/\uparrow для выбора [Просто] или [Подробно], а затем нажмите \downarrow .
[Просто]:
Установка функции автоматического включения/выключения питания с шагом в одну минуту.
[Подробно]:
Установка функции автоматического включения/выключения питания в соответствии с днем недели с интервалом в один час.

- 5 Воспользуйтесь \downarrow/\uparrow для выбора [Настр. времени], а затем нажмите \downarrow .

[Просто]



- ① Выберите параметр, для которого необходимо задать время. Воспользуйтесь \downarrow/\uparrow для выбора [Таймер ВКЛ] или [Таймер ВЫКЛ], а затем нажмите \downarrow . После этого воспользуйтесь \downarrow/\uparrow для выбора [Включить], а затем нажмите \downarrow .
- ② Задайте время, когда необходимо активировать Таймер ВКЛ или Таймер ВЫКЛ. Воспользуйтесь \downarrow/\uparrow для выбора [Время авто ВКЛ.] или [Время авто ВЫКЛ.], а затем нажмите \downarrow . Воспользуйтесь \leftarrow/\rightarrow для выбора часа и минуты, воспользуйтесь \downarrow/\uparrow для установки часа или минуты, а затем нажмите \downarrow .
- ③ Задайте день недели, когда необходимо активировать таймер. Воспользуйтесь \downarrow/\uparrow для выбора [День авто ВКЛ.] или [День авто ВЫКЛ.], а затем нажмите \downarrow . Воспользуйтесь \downarrow/\uparrow для выбора дня недели, когда необходимо активировать таймер, а затем нажмите \downarrow для его выделения. Воспользуйтесь \downarrow/\uparrow для перемещения курсора на [OK], а затем нажмите \downarrow .

[Подробно]

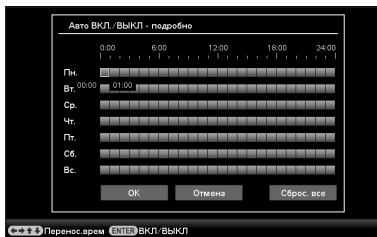

- ① Воспользуйтесь $\leftarrow/\rightarrow/\downarrow/\uparrow$ для выбора времени, когда необходимо использовать функцию автоматического включения/выключения питания. Вы можете использовать эту функцию в соответствии с днем недели с интервалом в один час. Цвет выбранной временной зоны изменяется на синий после нажатия \downarrow . Питание данного устройства включится, когда наступит время синей временной зоны. Цвет выбранной временной зоны изменяется на серый после того, как вы выберете синюю временную зону и нажмете \downarrow . В пределах серой временной зоны питание данного устройства выключено.

Совет

- Устройство автоматически выключится, когда наступит время автоматического выключения питания, даже если устройство в это время будет использоваться, за исключением процесса печати. В режиме ожидания питание автоматически включается во время, установленное для [Таймер ВКЛ].

- ② Воспользуйтесь $\leftarrow/\rightarrow/\downarrow/\uparrow$ для выбора [OK] а затем нажмите \downarrow .

6 Нажмите MENU.

Использование различных способов печати (дополнительные параметры печати)

Различные способы печати



Изменение настроек печати

(Печать с датой, печ. с полями, Страниц на листе)

Печать с датой (Печать с датой)

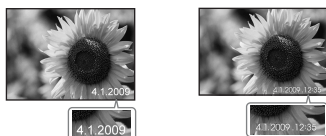

печ. с полями (С полем)



Страниц на лист



Совет

- При выборе в настройках печати значений [Печать с датой], [Страниц на лист] и [печ. с полями] печать возможна, только если изображение воспроизводится в режиме одиночных изображений (стр. 37).
- В данном разделе приведено описание только образцов [Печать с датой], [печ. с полями] и [Страниц на лист].
- Можно выбрать любые изображения, хранящиеся на карте памяти или во внутренней памяти, и напечатать их в режиме Макетная печать. (стр. 63)

- 1 Нажмите MENU.
- 2 Воспользуйтесь \leftarrow/\rightarrow для выбора ярлыка  (Настройка).
- 3 Воспользуйтесь \downarrow/\uparrow для выбора [Настройки печати], а затем нажмите \leftarrow/\rightarrow .
- 4 Воспользуйтесь \downarrow/\uparrow для выбора параметра, который необходимо изменить, а затем нажмите \leftarrow/\rightarrow .
- 5 Воспользуйтесь \downarrow/\uparrow для выбора значения параметра, а затем нажмите \leftarrow/\rightarrow .
Выбранное значение подтверждено.
(стр. 73)

Выполнение “Творч.Печать”

(Календарь/Макетная печати/ фото на документы)

Что такое “Творч.Печать”?

Можно редактировать изображения, хранящиеся на карте памяти или во внутренней памяти, и создавать календарь, фото на документы или выполнять индексную печать.

- 1 Нажмите MENU.
- 2 Воспользуйтесь ◀/▶ для выбора ярлыка [Редактирование].
- 3 Воспользуйтесь ↓/↑ для выбора [Творч.Печать], а затем нажмите -♦-. Появится меню Творч.Печать.

Совет

- Можно нажать MENU во время выполнения Творч.Печать и настроить часть параметров меню настройки печати.

Отмена действия во время его выполнения

Нажмите BACK. На дисплее появится окно предыдущего действия. В зависимости от действия, возможно его не удастся его отменить.

Выход из меню Творч.Печать

Выполните следующие действия.

- ① Нажмите MENU и воспользуйтесь ◀/▶ для выбора ярлыка [Редактирование].
- ② Воспользуйтесь ↓/↑ для выбора [Завершить Творч.Печать], а затем нажмите -♦-.

Совет

- Из меню Творч.Печать можно также выйти, воспользовавшись ◀/▶/↓/↑ для выбора X, а потом нажав -♦- на предыдущем экране. На дисплее может появиться диалоговое окно для сохранения изображения.

Создание календаря

- 1 В меню Творч.Печать воспользуйтесь ◀/▶/↓/↑ для выбора [Календарь], а затем нажмите -♦-. На дисплее появится окно, используемое для выбора шаблона календаря.
- 2 Воспользуйтесь ◀/▶/↓/↑ для выбора необходимого шаблона, а затем нажмите -♦-. На дисплее появится окно просмотра выбранного шаблона.

Область изображения Область календаря

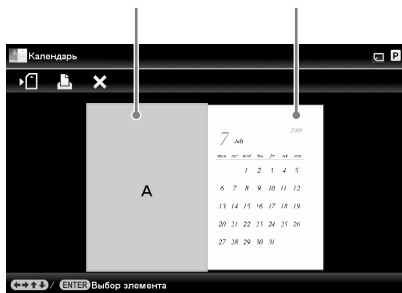

Совет

- Область изображения или область календаря можно выбирать и устанавливать в любом порядке.
- 3 Выберите изображение. При выборе шаблона с несколькими изображениями выберите изображение для каждой области шаблона.
 - ① В окне просмотра шаблона календаря воспользуйтесь ◀/▶/↓/↑ для выбора области изображения, а затем нажмите -♦-. Появится экран выбора изображения.

② Воспользуйтесь ◀/▶/↕/↗ для выбора изображения, а затем нажмите -↕-.
Появится экран редактирования изображения.

4 Отредактируйте изображение. Для получения дополнительной информации о редактировании изображения см. стр. 65.

5 Выполните настройку изображения. Для получения дополнительной информации о настройке изображения см. стр. 66.

6 Настройте календарь.
① В окне просмотра шаблона календаря воспользуйтесь ◀/▶/↕/↗ для выбора области календаря, а затем нажмите -↕-.
На дисплее появится окно настройки календаря.

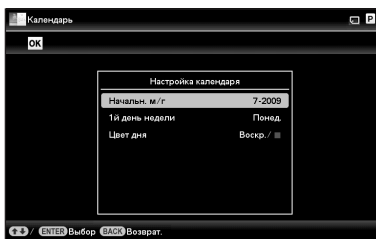

② Воспользуйтесь ↕/↗ для выбора параметра, который необходимо настроить, а затем нажмите -↕-.

Параметр	Описание
Начальн. г/м	Установите первый месяц и год начала календаря. Воспользуйтесь ◀/▶ для выбора месяца или года, а затем с помощью ↕/↗ выберите число. Нажмите -↕-.

Параметр	Описание
1й день недели	Установите день начала недели (находится в крайнем левом положении в календаре). Нажмите ▶, а затем воспользуйтесь ↕/↗ для выбора [Воскр.] или [Понед.]. После этого нажмите -↕-.
Цвет дня	Установите цвет, которым будут отображаться воскресенье и субботы календаря. Нажмите ▶, а затем воспользуйтесь ↕/↗ для выбора необходимого цвета для воскресенья и субботы. После этого нажмите -↕-.

Календарь будет отображен в области календаря в окне просмотра изображения.

7 Воспользуйтесь ↕/↗ для выбора **OK**, а затем нажмите -↕-. Появится экран просмотра изображения.

8 Нажмите PRINT. Выполняйте инструкции, отображаемые на экране.

Совет

- Созданные данные календаря можно сохранить. См. стр. 67.

Создание Макетная печати

Доступны следующие макеты.

- 1/2/4/9/13/16 фотографий на странице

- 1** В меню Творч.Печать воспользуйтесь $\leftarrow/\rightarrow/\downarrow/\uparrow$ для выбора $\begin{bmatrix} \square & \square \\ \square & \square \end{bmatrix}$ (Макетная печати), а затем нажмите $\rightarrow\leftarrow$.
На дисплее появятся шаблоны Макетная печати.

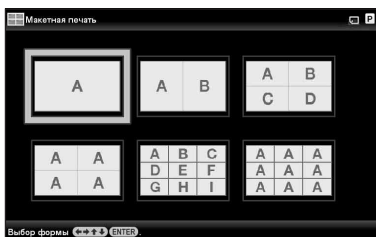

- 2** Воспользуйтесь $\leftarrow/\rightarrow/\downarrow/\uparrow$ для выбора необходимого шаблона, а затем нажмите $\rightarrow\leftarrow$.
На дисплее появится окно просмотра выбранного шаблона.

- 3** Выберите изображение.
При выборе шаблона с несколькими изображениями выберите изображение для каждой области шаблона. Для получения подробной информации о выборе изображения см. шаг 3 на стр. 61. При выборе изображения(-ий) появится окно настройки.

- 4** Отредактируйте изображение.
Для получения дополнительной информации о редактировании изображения см. стр. 65.

- 5** Выполните настройку изображения.
Для получения дополнительной информации о настройке изображения см. стр. 66.

- 6** Нажмите PRINT.
Выполняйте инструкции, отображаемые на экране.

Совет

- Шаблон можно сохранить. См. стр. 67.

Создание фото на документы

- 1 В меню Творч.Печать воспользуйтесь $\leftarrow/\rightarrow/\downarrow/\uparrow$ для выбора  (фото на документы), а затем нажмите \downarrow . На дисплее отображается окно для установки высоты и ширины фото на документы.

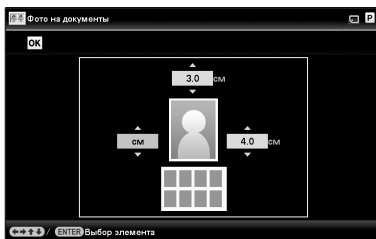

Совет

- Максимальный размер, который можно задать, составляет 7,0 (ширина) × 9,0 (высота) см.

- 2 Воспользуйтесь $\leftarrow/\rightarrow/\downarrow/\uparrow$ для выбора параметра, который необходимо настроить, а затем нажмите \downarrow .
 - Выбор единицы измерения: Выберите текстовое поле слева от фото. Можно выбрать [см] или [дюйм].
 - Выбор высоты: Выберите числовое поле справа от фотографии.
 - Выбор ширины: Выберите числовое поле сверху от фото.
- 3 Воспользуйтесь \downarrow/\uparrow для выбора размера или единицы измерения, а затем нажмите \downarrow . На дисплее появится макет изображения выбранного размера.

- 4 Если необходимо указать другие пункты, повторите шаги 2 и 3.

- 5 Воспользуйтесь $\leftarrow/\rightarrow/\downarrow/\uparrow$ для выбора **OK**, а затем нажмите \downarrow . На дисплее появится окно выбора изображения.

- 6 Выберите изображение. Для получения подробной информации о выборе изображения см. шаг 3 на стр. 61. При выборе изображения(-ий) появится окно настройки.

- 7 Отредактируйте изображение. Для получения дополнительной информации о редактировании изображения см. стр. 65.

- 8 Выполните настройку изображения. Для получения дополнительной информации о настройке изображения см. стр. 66.

- 9 Нажмите PRINT. Выполняйте инструкции, отображаемые на экране.

Совет

- Созданное фото на документы можно сохранить. См. стр. 67.

Примечание

- Фото на документы, напечатанное с помощью данного устройства, может быть не допустимо для использования в удостоверении личности или паспорте. Прежде чем подавать фото на получение удостоверения личности или паспорта, проверьте предъявляемые к ним требования.





Редактирование изображения

На экране редактирования изображения можно выполнять редактирование изображения.

Экран редактирования изображения для  (Календарь)



1 Воспользуйтесь \downarrow/\uparrow для выбора необходимых параметров редактирования, а затем нажмите \rightarrow .

Параметры	Описание
	Уменьшение или увеличение изображения.
	Перемещение изображения с помощью $\leftarrow/\rightarrow/\downarrow/\uparrow$. Нажмите \rightarrow для подтверждения положения.
	Поворот изображения на 90 градусов по часовой стрелке.
	Переход в режим настройки качества изображения. Для получения подробной информации см. стр. 66.

Параметры	Описание
	Переключение между цветным и черно-белым отображением изображения.

2 Воспользуйтесь \downarrow/\uparrow для выбора [OK], а затем нажмите \rightarrow . Появится экран просмотра изображения.

Настройка качества изображения

- 1 На экране редактирования изображения воспользуйтесь \leftarrow/\rightarrow для выбора $\left[\begin{smallmatrix} \text{---} \\ \text{---} \\ \text{---} \end{smallmatrix} \right]$, а затем нажмите $\left[\begin{smallmatrix} \text{---} \\ \text{---} \\ \text{---} \end{smallmatrix} \right]$.

Появится меню настройки качества изображения.

- 2 Воспользуйтесь \uparrow/\downarrow для выбора необходимого инструмента настройки, а затем нажмите $\left[\begin{smallmatrix} \text{---} \\ \text{---} \\ \text{---} \end{smallmatrix} \right]$. Появится экран настройки выбранного инструмента.

При выборе [Яркость].

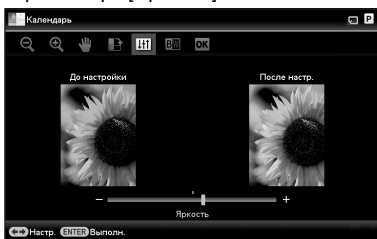

Воспользуйтесь \leftarrow/\rightarrow для настройки изображения, одновременно проверяя уровень его яркости. Изображение в состоянии до корректировки отображается в левой половине экрана, и откорректированное изображение отображается в правой половине.

Параметры	Описание
Яркость	Нажмите \rightarrow , чтобы сделать изображение светлее, или \leftarrow , чтобы сделать его темнее.

Параметры	Описание
Тон	Нажмите \rightarrow , чтобы добавить изображению зеленые оттенки, или \leftarrow , чтобы добавить ему красноватые оттенки.
Насыщенность	Нажмите \rightarrow , чтобы сделать цвета более насыщенными, или \leftarrow , чтобы сделать их светлее.
Резкость	Нажмите \rightarrow , чтобы сделать контуры более резкими, или \leftarrow , чтобы сделать их более мягкими.

- 3 Нажмите $\left[\begin{smallmatrix} \text{---} \\ \text{---} \\ \text{---} \end{smallmatrix} \right]$.
Будет выполнена настройка.

Сохранение изображения

- 1 Воспользуйтесь \leftarrow/\rightarrow для выбора \square на экране просмотра изображения, а затем нажмите \downarrow .

Экран просмотра календаря

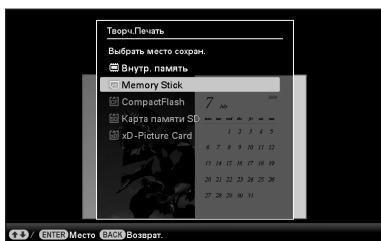

Появится экран выбора места назначения.

- 2 Воспользуйтесь \downarrow/\uparrow для выбора устройства, на которое будет выполняться экспорт изображения, а затем нажмите \downarrow .



- 3 Воспользуйтесь \downarrow/\uparrow для выбора папки, в которую необходимо сохранить изображение, а затем нажмите \downarrow .

Совет

- При выборе [Новая папка] новая папка создается автоматически.

- 4 Нажмите \downarrow на экране подтверждения.

Совет

- Предыдущее изображение не будет перезаписано.

Примечание

- Во время сохранения изображения не выключайте данное устройство и не извлекайте карту памяти. Это может повредить данное устройство или карту памяти или испортить данные.

Выполнение Пакетная печать (Индексная печать/ Печать DPOF/Печатать все)

• Индексная печать

Можно распечатать список (индекс) всех изображений, хранящихся на карте памяти или во внутренней памяти данного устройства, что позволяет легко проверить содержание выбранного носителя. Количество разделенных панелей на листе будет рассчитываться автоматически. Изображения печатаются в каждой разделенной панели.



• Печать DPOF

Изображения, которые имеют предварительные настройки для печати DPOF (Digital Print Order Format), отображаются в окне просмотра с меткой печати (DPOF). Эти изображения можно распечатать за один раз. Изображения печатаются в заранее установленном количестве экземпляров в порядке, в котором они отображаются.

• Печатать все

Можно распечатать все изображения, хранящиеся на карте памяти или во внутренней памяти.

Примечание

- Во время сортировки отображаются только выбранные изображения.

- Для получения информации о предварительной установке параметров изображения для печати обратитесь к руководству цифровой камеры.
- Некоторые типы цифровых камер не поддерживают функцию DPOF, или данное устройство также может не поддерживать некоторые функции цифровой камеры.

- 1 Нажмите MENU.
- 2 Воспользуйтесь \leftarrow/\rightarrow для выбора ярлыка  (Редактирование).
- 3 Воспользуйтесь \downarrow/\uparrow для выбора [Пакетная печать], а затем нажмите $\cdot\cdot$.
Появится меню Пакетная печать.
- 4 Воспользуйтесь \downarrow/\uparrow для выбора [Индексная печать], [Печать DPOF], или [Печатать все], а затем нажмите $\cdot\cdot$.
На дисплее отображается диалоговое окно подтверждения.

Примечание

- Если нет изображений с предварительно установленным параметром DPOF при выборе [Печать DPOF], будет отображено сообщение об ошибке.
- 5 Воспользуйтесь \leftarrow/\rightarrow для выбора [Да], чтобы начать печать, или [Нет], чтобы отменить печать, а затем нажмите $\cdot\cdot$.
При выборе [Да] начнется печать.

Изменение настроек

Приведенные ниже настройки можно изменять.

- Настройка слайд-шоу
- Авт.ВКЛ./ВЫКЛ.питан.
- Настр. даты/времени
- Общие настройки (Порядок отображ., ВК/ВЫК "Sony" и т. п.)
- Настройки печати
- Настройка языка(Language)
- Сбросить все настр.

Процедура настройки

- 1 Нажмите MENU.
- 2 Воспользуйтесь \leftarrow/\rightarrow для выбора ярлыка  (Настройка).

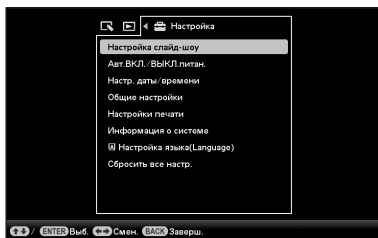

Примечание

- В режиме отображения часов и календаря доступен только ярлык  (Настройка).

- 3 Воспользуйтесь \downarrow/\uparrow для выбора параметра, который необходимо изменить, а затем нажмите \leftarrow/\rightarrow .



Например, выбран пункт [Настройка слайд-шоу].

- 4 Воспользуйтесь \downarrow/\uparrow для выбора параметра, который необходимо изменить, а затем нажмите \leftarrow/\rightarrow . Это позволит настроить каждый из параметров (стр. 71).

Примечание

- Когда на данном устройстве, например, отображается слайд-шоу, изменение настроек некоторых параметров невозможно. Параметры, которые нельзя выбрать и изменить, отображены серым цветом.

- 5 Воспользуйтесь \downarrow/\uparrow для выбора значения параметра, а затем нажмите \leftarrow/\rightarrow . При каждом нажатии \downarrow/\uparrow значение параметра изменяется. Для изменения числового значения нажимайте \uparrow , чтобы увеличить значение, или нажимайте \downarrow , чтобы уменьшить значение. Для подтверждения настройки нажмите \leftarrow/\rightarrow .

- 6 Нажмите MENU. Выход из меню.

Сброс настроек на заводские настройки по умолчанию

- 1** Нажмите MENU, а затем воспользуйтесь \leftarrow/\rightarrow для выбора ярлыка  (Настройка).
- 2** Воспользуйтесь \downarrow/\uparrow для выбора [Сбросить все настр.], а затем нажмите \rightarrow .
- 3** Воспользуйтесь \downarrow/\uparrow для выбора [Настройки инициализ.], а затем нажмите \rightarrow .
Все настройки, кроме времени часов и даты, будут сброшены к заводским настройкам по умолчанию.

Совет

Можно также воспользоваться кнопкой MENU на данном устройстве.

Параметры, которые можно настраивать

Параметр	Настройка	Описание		
Настройка слайд-шоу	См. “Изменение настроек слайд-шоу” (стр. 42).			
Авт.ВКЛ./ ВЫКЛ.питан.	Настройка функции таймера, который автоматически включает или выключает питание данного устройства. Эту функцию можно использовать со следующими настройками. (→ стр. 56)			
	Настр. времени	Просто	Таймер ВКЛ	Если эта функция активирована, то можно использовать таймер (время/дата) и задать время автоматического включения питания.
			Таймер ВЫКЛ	Если эта функция активирована, то можно использовать таймер (время/дата) и задать время автоматического выключения питания.
		Подробно	Следующие функции активируются при нажатии данных кнопок после того, как было установлено время или дата автоматического включения или отключения данного устройства.	
			ОК	Возврат к предыдущему экрану после подтверждения операции.
			Отмена	Возврат к предыдущему экрану после отмены операции.
			Сброс. все	Удаление всех выбранных настроек времени.
	Метод установки		Подробно*	Установка функции автоматического включения/выключения питания в соответствии с днем недели с интервалом в один час.
Просто			Установка функции автоматического включения/выключения питания с шагом в одну минуту.	
Настр. даты/ времени	Настройка даты, времени, первого дня недели и т.п. (→ стр. 25)			

*: Заводские настройки по умолчанию

Параметр	Настройка	Описание	
Общие настройки	Порядок отображ.	Установка порядка показа изображений. Данная настройка влияет на порядок в [Настройка слайд-шоу].	
		Порядк. №*	Показ изображений в порядке нумерации файлов.
		Дата съем.	Показ изображений по дате съемки.
	Авто-поворот	Вкл*/Выкл: Включение или выключение функции автоматического изменения ориентации изображения в соответствии с ориентацией данного устройства.	
	Подсветка экрана	Возможность регулировки яркости подсветки экрана ЖКД, измеряемую уровнями от 1 до 10*.	
	импорт изобр.	сжатие*	При импорте изображений из карты памяти использование данной настройки позволяет изменить размер изображений и сохранить их во внутренней памяти. Можно сохранить больше изображений, однако при просмотре на большом мониторе через компьютер или другое устройство будет заметно ухудшение качества изображений по сравнению с оригиналами.
исходный		Сохранение изображений во внутреннюю память без сжатия. В этом случае качество не ухудшается, но вы сможете сохранить меньше изображений.	
	ВК/ВЫК "Sony"	Вкл*/Выкл: Включение/отключение подсветки логотипа Sony на данном устройстве.	
Настройка языка (Language)	Выбор языка интерфейса на экране ЖКД. Японский/Английский*/французский/Испанский/Немецкий/Итальянский/Русский/Корейский/Китайский упрощ./Китайский традиц./Голланд./Португ./Арабский/Персидский/Венгерский/Польский/Чешский/Тайский/Греческий/Турецкий/Малайский/Шведский/Норвежский/Датский/Финский		
	<p>Примечание</p> <ul style="list-style-type: none"> • В некоторых регионах настройка языка по умолчанию может быть другой. 		
Сбросить все настр.	Формат.внутр. память	<p>Внутреннюю память можно отформатировать.</p> <p>Примечание</p> <ul style="list-style-type: none"> • Все изображения, импортированные во внутреннюю память, будут удалены. • Не форматируйте внутреннюю память при помощи подключенного компьютера. 	
	Настройки инициализ.	Возврат всех настроек, кроме настроек текущей даты и времени, к заводским настройкам по умолчанию [Настр. даты/времени].	

*: Заводские настройки по умолчанию

Параметр	Настройка	Описание	
Настройк и печати	Печать с датой	Дата/ Время Дата	Печать изображения с указанием даты и времени съемки, если изображение записывается в соответствии с форматом DCF (Стандарт файловой системы для камер), и дата и время съемки записываются как часть информации о съемке. Можно выбрать [Дата] или [Дата/Время].
		Выкл*	Печать изображения без даты и времени.
	печ. с полями	Рамка 1/ Рамка 2	
Без полей*			Изображения печатаются без белой рамки вокруг изображения. Примечание • При печати стандартного снимка формата 4:3, снятого цифровой камерой, верхний и нижний край изображения обрезаются, и изображение печатается в формате 3:2.
Auto Fine Print7	Вкл*		Функция автоматически корректирует качество изображения, чтобы изображение было отпечатано в наиболее ярких цветах, было четким и красивым. Эта функция наиболее эффективна при темном изображении недостаточной контрастности. Недоступно при печати следующего. • Страниц на лист (→ стр. 60) • Индексная печать (→ стр. 68) • Печать Слайд-шоу, отличная от Одно фото (→ стр. 38) • Творч.Печать (→ стр. 61) Примечание • Данные оригинального изображения не корректируются. • При печати в режиме компьютера настройка Auto Fine Print7 в драйвере принтера имеет приоритет над данной настройкой.
		Выкл	Печать изображения без какой-либо корректировки.

*: Заводские настройки по умолчанию

Параметр	Настройка	Описание	
Настройки печати	Страница на лист	Деление 4/ Деление 9/ Деление 16	Печать на странице указанного количества разделенных снимков с размещением каждого выбранного изображения.
		Выкл*	Печать изображения без деления страницы на отдельные снимки.
	Настройка цвета	<p>Корректировка цвета и резкости отпечатка. Воспользуйтесь $\blacktriangleleft/\blacktriangleright$ для выбора элемента цвета ([R] (красный), [G] (зеленый) или [B] (синий)) или [S] (резкость), а затем воспользуйтесь $\blacktriangledown/\blacktriangleup$ для выбора уровня. Можно установить уровни для R, G, B в диапазоне от +4 до -4, а для S в диапазоне от +7 до 0.</p> <p>R:Корректировка красной и синей составляющих цвета. Чем выше вы установите уровень, тем более красноватым станет изображение, как если бы оно было подсвечено красным светом. Чем ниже вы установите уровень, тем темнее будет изображение, как если бы оно было подсвечено синим светом.</p> <p>G:Корректировка зеленой и пурпурной составляющих цвета. Чем выше вы установите уровень, тем более зеленоватым станет изображение, как если бы оно было подсвечено зеленым светом. Чем ниже вы установите уровень, тем темнее будет изображение, как если бы оно было подсвечено красновато-пурпурным светом.</p> <p>B:Корректировка синей и желтой составляющих цвета. Чем выше вы установите уровень, тем более синеватым станет изображение, как если бы оно было подсвечено синим светом. Чем ниже вы установите уровень, тем темнее будет изображение, как если бы оно было подсвечено желтым светом.</p> <p>S: Чем выше уровень вы установите, тем более отчетливыми будут контуры.</p> <p>(*R: 0/G:0/B:0/S:0)</p>	

*: Заводские настройки по умолчанию

Подключение к компьютеру открывает множество дополнительных возможностей

Использование с компьютером

Использование внутренней памяти данного устройства

Печать с компьютера

Возможности, доступные при подключении к компьютеру

При подключении данного устройства к компьютеру можно использовать следующие две функции. Для получения подробной информации о выборе режима см. стр. 79.

Использование внутренней памяти данного устройства (Использ. внутр. Память)

Можно просматривать содержимое внутренней памяти данного устройства на компьютере. Также можно копировать изображения с компьютера во внутреннюю память и добавлять их в список воспроизведения на данном устройстве.

Печать с компьютера (Печать)

С помощью данного устройства можно печатать изображения, хранящиеся на компьютере. Перед выполнением печати в первый раз необходимо установить прилагаемое программное обеспечение.

Требования к системе

Использование в качестве внутренней памяти

Для использования данного устройства в качестве внутренней памяти необходимо, чтобы компьютер отвечал следующим рекомендованным требованиям к системе.

■ Windows

Рекомендуемая операционная система: Microsoft Windows Vista SP2/Windows XP SP3

Порт: порт USB

■ Macintosh

Рекомендуемая операционная система: Mac OS X (10.4 или более поздняя версия)

Порт: порт USB

Примечание

- Вы можете столкнуться с проблемами, если к компьютеру подключено несколько USB-устройств или если используется концентратор. В таких случаях уменьшите количество подключений.
- Управлять данным устройством с помощью другого одновременно используемого USB-устройства невозможно.
- Не отключайте USB-кабель во время передачи данных.
- Работа со всеми компьютерами, которые отвечают рекомендуемым требованиям к системе, не гарантируется.
- Функциональные возможности данного устройства были проверены при подключении к компьютеру. Другие подключенные устройства могут не распознавать внутреннюю память данного устройства.

При печати

Для использования прилагаемого драйвера принтера и PMB (PictureMotionBrowser) компьютер должен отвечать следующим требованиям к системе:

Рекомендованная ОС^{*1*2}: Microsoft Windows Vista SP2 / Windows XP SP3

*1 Работоспособность данного драйвера принтера не гарантируется в системе Windows 2000, а в системе Windows ME или более ранних версий, а также на компьютерах Macintosh использование данного драйвера принтера невозможно.

*2 PMB не поддерживается системой Windows 2000 или более ранними версиями операционных систем / Windows Vista Starter Edition / Windows XP 64-разрядная и Starter Edition / Macintosh. В 64-разрядной версии Windows Vista PMB функционирует в режиме 32-разрядной совместимости.

Процессор: Pentium III 500 МГц или более быстрый (рекомендуется Pentium III 800 МГц или более быстрый).

ОЗУ: 256 МБ или более (рекомендуется 512 МБ или более).

Место на жестком диске: 500 МБ или более (В зависимости от используемой версии Windows может потребоваться больше места на диске. Для обработки данных изображения может потребоваться дополнительное пространство на жестком диске.)

Параметры дисплея: Разрешение экрана: 1024 × 768 точек или более
Качество цветопередачи: Среднее (16 бит) или более

Разъем: USB-разъем

Дисковод: Дисковод CD-ROM (используется для установки программного обеспечения)

Примечание

- В случае использования концентратора для подключения данного устройства к компьютеру и при подключении двух или более USB-устройств, включая другие принтеры, могут возникнуть неполадки. В таком случае упростите подключение компьютера с данным устройством.
- Управлять данным устройством с помощью другого одновременно используемого USB-устройства невозможно.
- Не отсоединяйте и не подключайте USB-кабель к данному устройству во время передачи данных или печати.
- Данное устройство не поддерживает ждущий, спящий и переход в спящий режимы, а также выход из этих режимов. Не допускайте перехода компьютера, подключенного к данному устройству, в один из этих режимов во время печати. В противном случае, печать может прерваться.
- В случае ошибки печати, отсоедините USB-кабель и подключите его снова или перезагрузите компьютер. Затем попробуйте выполнить печать еще раз.
- Работа со всеми компьютерами, которые отвечают рекомендуемым требованиям к системе, не гарантируется.
- PMB поддерживает технологию DirectX, поэтому может потребоваться установка DirectX. DirectX находится на прилагаемом диске CD-ROM.
- Если PMB устанавливается на компьютер, на котором уже была установлена программа Cyber-shot Viewer, программа Cyber-shot Viewer будет перезаписана и заменена на PMB. Папки обзора, ранее зарегистрированные в Cyber-shot Viewer, будут автоматически зарегистрированы в PMB.

Перед подключением к компьютеру

Необходимо заранее выполнить необходимые действия в зависимости от типа подключения данного устройства к компьютеру.

Использование внутренней памяти данного устройства

Перед подключением никаких действий выполнять не нужно.

Печать (в первый раз)

При первом подключении данного устройства к компьютеру для печати необходимо сначала установить прилагаемый драйвер принтера. Для получения подробной информации о способе установке драйвера принтера см. стр. 82.

Печать (во второй раз и далее)

Перед подключением никаких действий выполнять не нужно.

Подключение к компьютеру

- 1 Подключите данное устройство к источнику питания переменного тока. (→ стр. 22)
- 2 Подключите данное устройство к компьютеру при помощи имеющегося в продаже USB-кабеля.

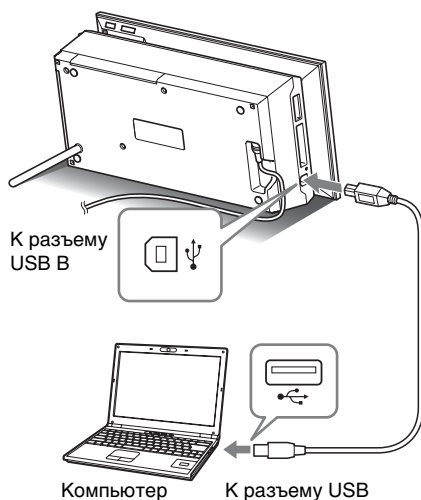

Примечание

- Используйте USB-кабель со штекером типа B (для разъема USB B на данном устройстве), длина которого короче 3 метров.

- 3 Включите устройство. (→ стр. 23)

Выбор функции данного устройства

- 1 Включите компьютер.
На экране ЖКД данного устройства появится экран выбора режима компьютера.

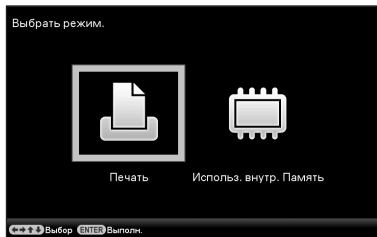

Совет

- Если компьютер уже включен, при подключении устройства к компьютеру будет отображено окно выбора режима.

- 2 Воспользуйтесь \leftarrow/\rightarrow для выбора [Использ. внутр. Память] или [Печать], а затем нажмите \uparrow/\downarrow . Для получения подробной информации об использовании различных функций см. следующие страницы.

- [Использ. внутр. Память] \rightarrow стр. 80

- [Печать] \rightarrow стр. 82

При первом выборе пункта [Печать] установите прилагаемый драйвер принтера, прежде чем нажать кнопку \uparrow/\downarrow . (стр. 82)

Совет

- Если данное устройство отсоединить от компьютера, а потом снова подсоединить, появится окно выбора режима компьютера, и можно поменять режим.
Для получения подробной

информации об отключении данного устройства от компьютера см. стр. 81.

Примечание

- Диалоговые окна, изображенные в данном разделе, взяты из операционной системы Windows Vista, если не указано иное. Процедуры установки и показанные диалоговые окна могут отличаться в зависимости от операционной системы.

Копирование изображений с компьютера на данное устройство

Данное устройство можно подключить к компьютеру для просмотра и копирования в компьютер изображений, находящихся во внутренней памяти данного устройства, а также для копирования изображений с компьютера на данное устройство.

Примечание

- При копировании изображений с компьютера в данное устройство размер изображения не будет изменен, и оно будет сохранено в оригинальном размере. Если необходимо сохранить изображение, размер которого был изменен, импортируйте его с карты памяти.

- 1** На экране выбора режима компьютера на данном устройстве воспользуйтесь \leftarrow/\rightarrow для выбора [Использ. внутр. Память], а затем нажмите ↵ .
- 2** При появлении на экране компьютера окна “Автозапуск” щелкните “Открыть папку для просмотра файлов”. Если окно “Автозапуск” не появляется, щелкните “компьютер (Мой компьютер)” в меню Пуск и откройте съемный диск.
- 3** Переместите курсор в это окно, щелкните правой кнопкой мыши и затем щелкните “Создать” - “Папка”.
Дайте имя новой папке. В данном руководстве имя папки “sony” используется в качестве примера.

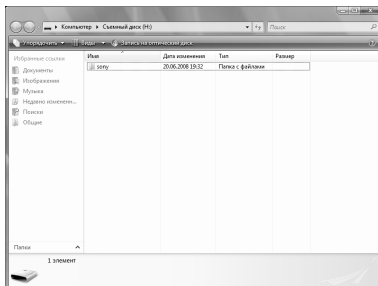



- 4** Дважды щелкните мышью для открытия этой папки “sony”.
- 5** Откройте папку, которая содержит файлы изображений, которые необходимо скопировать, а затем скопируйте файлы изображений, используя перетаскивание.

Примечание

- При сохранении изображений с компьютера во внутреннюю память создайте папку во внутренней памяти и сохраните изображения в этой папке. Если папка не создана, можно сохранить только до 512 изображений. Помимо этого, число изображений может сократиться в зависимости от длины имени файла или типа символов.
- Определенное изображение может не отображаться на индексном экране и т.п. по дате съемки, поскольку информация о дате съемки могла быть изменена или утеряна при редактировании или сохранении данного файла изображения на компьютере.
- Файлы изображений, созданные или отредактированные на компьютере, могут не отображаться. Изображения, для которых на компьютере был задан атрибут “только для чтения”, не могут быть удалены на данном устройстве. Отмените атрибут “только для чтения”, прежде чем сохранять на данном устройстве изображения, хранящиеся на компьютере.

Отключение от компьютера

Отсоединяйте USB-кабель или выключайте данное устройство после того, как отсоедините его от компьютера.

- 1** Дважды щелкните  (Отсоединить) на панели задач компьютера.
- 2** Щелкните  (Внешнее запоминающее устройство USB) → “Останов”.
- 3** Щелкните “ОК” после того, как выделите меткой накопитель, который необходимо извлечь.

Совет

- При использовании функции [Печать] данное действие выполнять не нужно.

Печать изображения с компьютера

Примечание

- Установка программного обеспечения необходима только при подключении данного устройства к компьютеру в первый раз.

Вы можете распечатывать изображения с компьютера, установив на компьютере прилагаемое программное обеспечение, и подключив его к данному устройству.

В данном разделе даются пояснения о том, как устанавливать прилагаемое программное обеспечение на компьютере и как использовать прилагаемое программное обеспечение PМВ (Picture Motion Browser) для печати изображения.

Для получения информации об использовании компьютера также обращайтесь к инструкциям по эксплуатации, прилагаемым к компьютеру.

Прилагаемый диск CD-ROM

На прилагаемом диске CD-ROM содержится следующее программное обеспечение:

- Драйвер принтера для DPP-F700:
В данном программном обеспечении приведены требования, предъявляемые к данному устройству, а также оно позволяет выполнять печать с компьютера.
- PМВ (Picture Motion Browser):
Оригинальное программное обеспечение Sony, которое позволяет обрабатывать фотографии и движущиеся изображения, включая съемку, управление, обработку и печать.

Установка программного обеспечения

Установка драйвера принтера

Для установки драйвера выполните приведенные ниже процедуры.

Примечание

- Не подключайте данное устройство к компьютеру, пока не будет установлен драйвер.
- Войдите в Windows с учетной записью “Администратор компьютера”.
- Перед установкой драйвера закройте все работающие программы.

- 1 Включите компьютер, запустите Windows и установите прилагаемый диск CD-ROM в дисковод CD-ROM компьютера. На экране появится окно установки.



Примечание

- Если окно установки не появится автоматически, дважды щелкните файл “Setup.exe” на диске CD-ROM.
- В Windows Vista может появиться окно AutoPlay. Даже если это произойдет, выберите запуск “Setup.exe” и установите драйвер согласно инструкциям на экране.

2 Щелкните “Установка драйвера принтера”.
На экране появится диалоговое окно “InstallShield Wizard”.

3 Щелкните “Далее”.
На экране появится диалоговое окно с лицензионным соглашением.

4 Внимательно прочтите соглашение и, если вы с ним согласны, выделите меткой пункт “Я принимаю условия лицензионного соглашения”, а затем щелкните “Далее”.

Совет

- Если на компьютере была установлена более старая версия драйвера принтера, на экране может появиться сообщение “Была найдена старая версия драйвера принтера.”. Щелкните “Да” и следуйте инструкциям на экране для перезагрузки компьютера. Затем повторите процедуру установки. После перезагрузки компьютера старая версия драйвера принтера будет удалена. После установки новой версии драйвера принтера можно использовать новую версию драйвера принтера.

5 Щелкните “Установить”.
Начнется установка.

6 При отображении сообщения “Драйвер принтера Sony DPP-F700 был успешно установлен.” щелкните “Готово”.

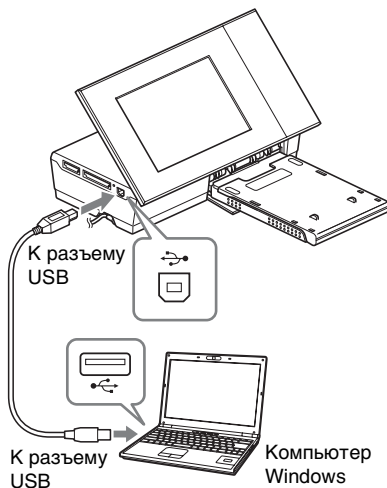

7 Нажмите кнопку  (вкл/ожидание) для включения устройства.

8 Подключите к разъемам USB данного устройства и компьютера USB-кабель.



Примечание

- Используйте USB-кабель со штекером типа B (для разъема USB B на данном устройстве), длина которого короче 3 метров.

9 На экране выбора режима компьютера на данном устройстве воспользуйтесь кнопками   для выбора пункта [Печать], а затем нажмите кнопку .

- 10** Немного подождите, а затем убедитесь в том, что опция “Sony DPP-F700” добавлена в “Принтеры” или “Принтеры и факсы”.

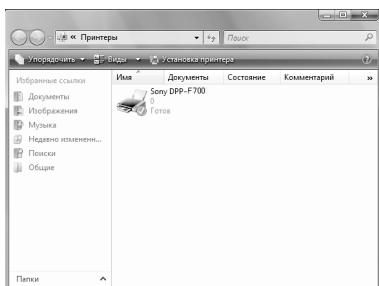

- 11** После завершения установки извлеките диск CD-ROM из компьютера и сохраните его для последующего использования. Для продолжения процесса и установки программного обеспечения РМВ следуйте инструкциям, начиная с шага 2 на стр. 85.

Примечание

- В случае сбоя установки отключите данное устройство от компьютера, перезагрузите компьютер, а затем повторите процедуру установки, начиная с шага 1.
- После установки “Sony DPP-F700” не устанавливается как принтер по умолчанию. Установите требуемый принтер для каждого приложения.
- Прилагаемый диск CD-ROM потребуются при удалении или повторной установке драйвера принтера. Сохраните его для последующего использования.
- Перед использованием данного устройства прочтите файл Readme.txt (папка README на диске CD-ROM → папка English → Readme.txt).

После установки программы

Значок  появится на рабочем столе Windows, а также ярлык для веб-сайта регистрации пользователя принтера. По завершении регистрации информацию поддержки можно найти на веб-сайте по адресу: <http://www.sony.net/registration/di/>

Удаление драйвера принтера

Когда драйвер принтера станет не нужен, выполните приведенные ниже процедуры для удаления драйвера принтера:

- ① Отсоедините USB-кабель от данного устройства и от компьютера.
- ② Установите прилагаемый диск CD-ROM в дисковод CD-ROM компьютера. На экране появится окно установки.

Примечание

- Если окно установки не появится автоматически, дважды щелкните файл “Setup.exe” на диске CD-ROM.
- ③ Щелкните “Установка драйвера принтера”. На экране появится диалоговое окно “InstallShield Wizard”.
 - ④ Щелкните “Далее”. На экране появится диалоговое окно с лицензионным соглашением.
 - ⑤ Внимательно прочитайте соглашение и, если вы с ним согласны, отметьте флажком пункт “Я принимаю условия лицензионного соглашения”, а затем щелкните “Далее”. На экране появится диалоговое окно, используемое для удаления программного обеспечения.
 - ⑥ Щелкните “Да”. На дисплее появится диалоговое окно подтверждения, используемое при перезагрузке компьютера.
 - ⑦ Выделите меткой пункт “Да, перезагрузить компьютер сейчас.” и щелкните “ОК”. После перезагрузки компьютера соответствующие файлы будут удалены, и удаление будет завершено.

Установка PMB (Picture Motion Browser)

Для установки PMB выполните приведенные ниже процедуры.

Примечание

- Войдите в Windows с учетной записью “Администратор компьютера”.
- Перед установкой драйвера закройте все работающие программы.

Если на компьютере уже установлена одна или несколько версий PMB, проверьте версию установленной PMB. (Щелкните [Справка] в строке меню PMB, а затем выберите [О программе PMB]). Появится информация о версии.)

Сравните номер версии на прилагаемом CD-ROM с номером версии ранее установленной PMB, убедитесь в том, что версии были установлены по порядку, от ранней к новой. Если на используемом компьютере уже установлена более новая версия PMB, сначала удалите эту версию, а затем установите обе версии, начиная с более ранней. При установке более новой версии первой некоторые функции PMB могут выполняться некорректно.

1 Включите компьютер, запустите Windows и установите прилагаемый диск CD-ROM в дисковод CD-ROM компьютера. На экране появится окно установки (стр. 82).

2 Щелкните “Установка PMB(PictureMotionBrowser)”. На экране появится диалоговое окно с лицензионным соглашением.

3 Внимательно прочтите соглашение и, если вы с ним согласны, выделите меткой пункт “Я принимаю условия лицензионного соглашения”, а затем щелкните “Далее”. После того, как вы щелкните “Далее” в диалоговом окне лицензионного соглашения, на экране появится диалоговое окно с уведомлением о том, что программа готова к установке.

4 Чтобы продолжить установку, щелкните “Установить” и следуйте инструкциям, появляющимся на экране. Когда появится приглашение перезагрузить компьютер, следуйте инструкциям для его перезагрузки.

5 После завершения установки извлеките диск CD-ROM из компьютера и сохраните его для последующего использования.

Примечание

- В случае сбоя установки, снова выполните процедуру установки, начиная с шага 2.
- Прилагаемый диск CD-ROM потребует при удалении или повторной установке PMB. Храните его в надежном месте для возможного последующего использования.

Удаление PMB

Если данное программное обеспечение больше не требуется, удалите его с компьютера следующим образом:

① Щелкните “Пуск” – “Панель управления”. Появится Панель управления.

② Щелкните “Удаление программы”.

В зависимости от операционной системы пункт может называться “Программы и компоненты” или “Установка и удаление программ”.

③ Выберите “Sony Picture Utility”, а затем нажмите “Заменить/Удалить”. Начнется процесс удаления программного обеспечения.

Печать фотографий с компьютера

Печать с помощью РМВ (Picture Motion Browser)

Можно воспользоваться РМВ для печати изображения с компьютера.

1 Воспользуйтесь \leftarrow/\rightarrow для выбора [Печать] на экране выбора режима компьютера на данном устройстве, а затем нажмите \downarrow .

2 Откройте окно РМВ, используя один из следующих способов:

- Дважды щелкните  (РМВ) на рабочем столе Windows.
- Щелкните “Пуск” – “Все программы” – “Sony Picture Utility” – “РМВ”.

При первом запуске РМВ на экране отображается диалоговое окно, которое служит для регистрации просматриваемой папки. Если изображения уже были сохранены в папке “Изображения”, щелкните “Зарегистрировать сейчас”.

Если изображения были сохранены не в папке “Изображения”, щелкните “Отложить”. См. “Регистрация папки обзора” не стр. 90.

Совет

- В Windows XP под “Изображения” следует понимать “Мои рисунки”.

Как получить доступ к папке “Изображения”

Щелкните “Пуск” – “Изображения” на панели задач.

3 Щелкните “Пуск”. Появится главное окно РМВ.

При повторном запуске РМВ шаг 3 можно пропустить.

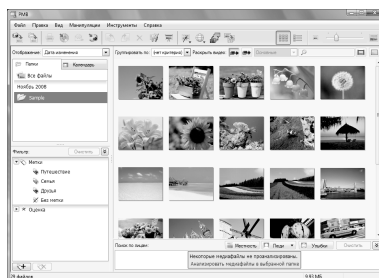

В главном окне имеется два различных вида. Для переключения вида щелкните ярлык “Папки” или “Календарь” в левой рамке.

• Вид “Папки”

Изображения будут классифицированы в каждой зарегистрированной папке и будут отображаться как миниатюры.

• Вид “Календарь”

Изображения будут классифицироваться в соответствии с датой съемки и будут отображаться как миниатюры на каждой дате календаря. В виде “Календарь” можно переключать изображения с сортировкой по годам, месяцам или часам.

В этом разделе окна вида “Папки” используются как примеры.

4 Щелкните на папке, содержащей фотографии, которые необходимо распечатать.

В качестве примера в следующих пояснениях выбрана папка “sample”.

5 Выберите фотографии, которые необходимо распечатать, и щелкните  (печать).

На экране появится диалоговое окно печати.

6 В выпадающем списке “Принтер” выберите “Sony DPP-F700”. Для настройки ориентации бумаги или других параметров печати перейдите к шагу 7. Для выполнения печати перейдите к шагу 12.

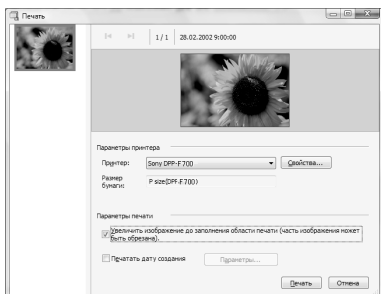

Параметры	Описание
Принтер	Выберите используемый принтер: “Sony DPP-F700”
Размер бумаги	Для изменения размера щелкните “Свойства”. Примечание: В некоторых регионах бумага для печати формата L не продается.

Параметры	Описание
Параметры печати	<ul style="list-style-type: none"> Увеличить изображение до заполнения области печати: Если это поле выделено меткой, изображение будет напечатано на всей области печати бумаги. Край фотографии может обрезаться. При удалении метки изображение будет печататься без частичной обрезки. Печатать дату создания: Если это поле выделено меткой, изображение будет напечатано с датой съемки, если изображение является файлом, записанным в формате DCF (Design rule for Camera File system).
Свойства	Настройка формата бумаги, ориентации, качества изображения и других деталей.

7 Для настройки ориентации бумаги или других параметров печати щелкните “Свойства”. На экране появится диалоговое окно “Свойства” для выбранного принтера. Драйвер принтера данного устройства использует Универсальный драйвер принтера – общий драйвер принтера корпорации Microsoft. В диалоговых окнах имеются поля, которые не используются для данного устройства.

- 8** На вкладке “Расположение” укажите ориентацию бумаги или другие параметры.

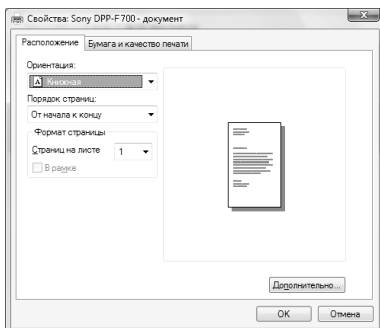

Параметры	Описание
Ориентация	Выбор ориентации изображения при его печати: <ul style="list-style-type: none"> • Книжная • Альбомная
Порядок страниц	Выбор порядка страниц при печати: <ul style="list-style-type: none"> • От начала к концу • От конца к началу
Страниц на лист	Настройка количества распечатываемых копий. Выбор “1”.
Дополнительно	Настройка формата бумаги и других параметров.

- 9** Щелкните “Дополнительно”. На экране появится диалоговое окно “Sony DPP-F700 - Дополнительные возможности”.

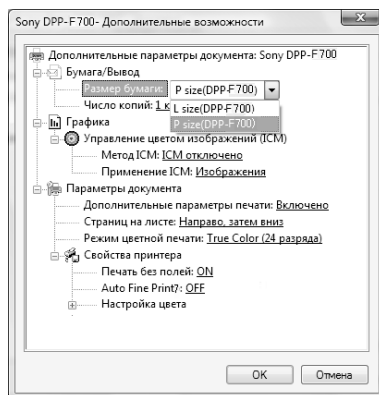

Параметры	Описание
Бумага/Вывод	<ul style="list-style-type: none"> • Размер бумаги: Из выпадающего списка выберите размер бумаги, который сейчас используется для печати: Формат P/Формат L <p>Примечание: В некоторых регионах бумага формата L не продается.</p> <ul style="list-style-type: none"> • Число копий: Укажите количество распечатываемых копий.
Графика - Управление цветом изображений (ICM)	<ul style="list-style-type: none"> • Метод ICM: Данное устройство не поддерживает настройки метода ICM. Даже если выбрать опцию, отличную от “ICM отключено”, результаты печати не будут отражать данную настройку. Оставьте параметр так, как есть. • Применение ICM: Данное устройство не поддерживает настройки ICM Intent. Оставьте параметр так, как есть.

Параметры	Описание
Параметры документа	<ul style="list-style-type: none"> Дополнительные параметры печати: Выберите “Включено” для включения дополнительных параметров печати, например “Порядок страниц”. При возникновении проблем совместимости, отключите данную функцию. Режим цветной печати: Для печати в цветном режиме выберите “True Color (24 разряда)”. Для печати в черно-белом режиме выберите “Черно-белое”.
Свойства принтера	<ul style="list-style-type: none"> Печать без полей: Для печати изображения без полей выберите “ON”. Для печати с полями выберите “OFF”. В зависимости от прикладной программы изображение будет распечатываться с полями даже при выборе “ON”. Настройте изображение для печати полностью на всей области печати. Auto Fine Print7: Выберите “ON” или “OFF”. При выборе “ON” выберите “ICM отключено” для “Метод ICM”. В отличие от прямой печати с карты памяти, ссылка на данные Exif не осуществляется. Настройка цвета: Вы можете изменять параметры R (красный), G (зеленый), B (синий) и резкость. Для получения подробной информации см. стр. 74.

10 На вкладке “Бумага и качество печати” укажите цвет или источник бумаги.

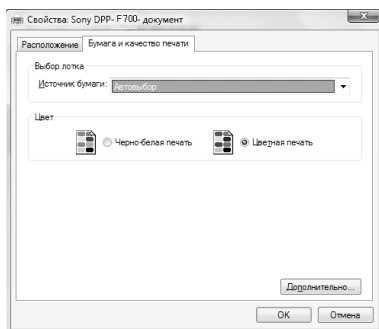

Параметры	Описание
Выбор лотка	Из выпадающего списка “Источник бумаги” выберите “Автовыбор”.
Цвет	Для печати в цветном режиме выберите “Цветная печать”. Для печати в черно-белом режиме выберите “Черно-белая печать”.
Дополнительно	На экране появится диалоговое окно “Sony DPP-F700 - Дополнительные возможности” (стр. 88). Для получения подробной информации см. шаг 9.

11 Щелкните “OK”.

На экране снова появится диалоговое окно “Печать”.

12 Щелкните “Печать”.

Начнется печать. Для получения подробной информации о свойствах PWB см. справку по PWB.

Примечание

- Напечатать файлы, данные BMP или RAW невозможно.
- Для использования данного устройства в качестве принтера установите его в печатаемую позицию. В любой другой позиции устройство не будет выполнять печать. Для получения подробной информации и печатаемой позиции см. стр. 33.

Совет

- Для выбора серии неподвижных изображений в области изображения главного окна щелкните на первом изображении серии, а затем на последнем изображении, удерживая нажатой клавишу Shift. Для выбора нескольких непоследовательных изображений щелкните на каждом изображении, удерживая нажатой клавишу Ctrl.
- Печать также можно выполнять из окна воспроизведения одиночного изображения.
- Для отмены печати выполните следующее.
 - ① Дважды щелкните на значке принтера на панели задач и откройте диалоговое окно “Печать”.
 - ② Щелкните на названии документа, печать которого необходимо отменить, а затем щелкните “Отмена” в меню “Параметры документа”. На экране появится диалоговое окно подтверждения удаления.
 - ③ Щелкните “Да”. Задание печати отменено.

Примечание

- При отмене задания остановить текущую печать страницы невозможно.

Регистрация папки обзора

PMB не позволяет непосредственно просматривать изображения, сохраненные на жестком диске компьютера. Сначала необходимо зарегистрировать папку обзора следующим образом:

- 1 Щелкните “файл” – “Зарегистрировать папки для просмотра” или щелкните . На экране появится диалоговое окно “Регистрация папок для просмотра”.
- 2 Выберите папку, которую необходимо зарегистрировать, а затем щелкните “Регистрировать”.

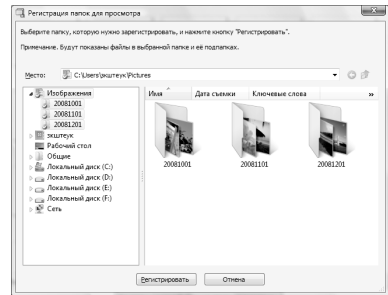

Примечание

- Зарегистрировать весь диск невозможно.

На дисплее появится диалоговое окно подтверждения, используемое для регистрации.

- 3 Щелкните “Да”. Начнется регистрация информации изображений в базе данных.

4 Щелкните “Закреть”.

Примечание

- Папка, выбранная в качестве места назначения импортируемых изображений, будет зарегистрирована автоматически.
- Отменить регистрацию папки, зарегистрированной здесь, невозможно.

Изменение папки обзора

Щелкните “Инструменты” – “Параметры” – “Папки для просмотра”.

Совет

- Если в исходной папке имеется подпапка, изображения в подпапке также будут зарегистрированы.
- При первом запуске программного обеспечения на экране отображается сообщение с напоминанием о регистрации “Изображения”.
- В зависимости от числа изображений для их регистрации может потребоваться несколько десятков минут.

Печать с помощью имеющегося в продаже программного обеспечения

Можно использовать имеющееся в продаже программное обеспечение для печати изображения с помощью DPP-F700. Выберите “DPP-F700” в качестве принтера в диалоговом окне печати, а в диалоговом окне настройки страницы выберите размер бумаги. Для получения подробной информации о настройках печати см. шаги 7 и 8 на стр. 87.

Параметр “Печать без полей” в “Свойства принтера”

При использовании приложения, отличного от РМВ, изображение может печататься с полями, даже если выбрать “Вкл” для “Печать без полей” в “Свойства принтера” диалогового окна “Sony DPP-F700 - Дополнительные возможности”.

Если выбрана опция печати без полей, информация об области печати без полей будет передана в прикладную программу. Тем не менее, некоторые приложения могут разместить и распечатать изображение с полями в пределах указанной области печати.

В этом случае, для печати изображения без полей выполните следующее:

- Если можно установить область печати в приложении, установите печать изображения на всю доступную область печати. Например, при печати изображений с помощью “Windows Photo Gallery” в Windows Vista, выберите “Отпечаток фотографии на всю страницу” и выделите меткой “Изображение по размеру кадра”.

Настройка ориентации

В силу особенностей используемого программного обеспечения ориентация может не меняться, даже если вы меняете настройки “Портретная” или “Альбомная”.

С параметром печати Рамка/Без полей драйвера принтера

Если используемое программное обеспечение имеет параметр Рамка/Без полей, рекомендуется выбрать “Вкл” для “Печать без полей” в “Свойства принтера” диалогового окна “Sony DPP-F700 - Дополнительные возможности” в качестве параметра драйвера принтера.

Настройка количества отпечатков

В силу особенностей используемого программного обеспечения настройка количества отпечатков, установленных в приложении, может иметь приоритет над настройками, заданными в диалоговом окне драйвера принтера.

Поиск и устранение неисправности

Сообщения об ошибке

В случае возникновения
неисправности
Если бумага замялась

Чистка

Сообщения об ошибке

При возникновении ошибки на экране ЖКД данного устройства может появиться одно из следующих сообщений. Для устранения проблемы выполните соответствующее действие, описанное ниже.

Карты памяти и внутренняя память

Сообщение об ошибке	Значение/Решения
Нет Memory Stick. / Нет карты CompactFlash. / Нет карты памяти SD. / Нет карты xD-Picture Card.	<ul style="list-style-type: none">В слоте нет карты памяти. Вставьте карту памяти в соответствующий слот. (→ стр. 26)
Вставлена несовместимая Memory Stick. / Вставлена несовместимая карта CompactFlash. / Вставлена несовместимая карта памяти SD. / Вставлена несовместимая карта xD-Picture Card.	<ul style="list-style-type: none">Установлена несовместимая карта памяти. Используйте карту памяти, поддерживаемую данным устройством.
Файл не содержит изображений	<ul style="list-style-type: none">На карте памяти нет файла изображения для воспроизведения на экране данного устройства. Используйте карту памяти, которая содержит файлы изображения, поддерживаемые данным устройством.
Не удается удалить защищенный файл.	<ul style="list-style-type: none">Для удаления защищенного файла снимите защиту при помощи цифровой камеры или компьютера.
Защищено. Снимите защиту и повторите попытку.	<ul style="list-style-type: none">Карта памяти защищена от записи. Сдвиньте переключатель защиты от записи в положение, разрешающее запись. (→ стр. 114)
Memory Stick заполнена. / Карта CompactFlash заполнена. / Карта памяти SD заполнена. / Карта xD-Picture Card заполнена. / Переполнение внутренней памяти.	<ul style="list-style-type: none">Дальнейшая запись данных невозможна, потому что на карте памяти или во внутренней памяти нет свободного места. Удалите изображения или используйте карту памяти с доступным свободным местом.

Сообщение об ошибке	Значение/Решения
<p>Ошибка чтения Memory Stick. / Ошибка чтения карты памяти CompactFlash. / Ошибка чтения карты памяти SD. / Ошибка чтения карты пам. xD-Picture Card./Ошибка чтения внутренней памяти.</p>	<ul style="list-style-type: none"> • При использовании карты памяти: Произошла ошибка. Убедитесь в том, что карта памяти вставлена правильно. Если это сообщение об ошибке повторяется часто, проверьте исправность карты памяти с помощью какого-либо устройства, кроме данного устройства. • При использовании внутренней памяти: Отформатируйте внутреннюю память.
<p>Ошибка записи на Memory Stick. / Ошибка записи на карту CompactFlash. / Ошибка записи на карту памяти SD. / Ошибка записи на карте xD-Picture Card. / Ошибка записи во внутреннюю память.</p>	<p>Примечание</p> <ul style="list-style-type: none"> • При форматировании будут удалены все файлы изображений, импортированные во внутреннюю память.
<p>Memory Stick только для чтения.</p>	<ul style="list-style-type: none"> • Установлен носитель “Memory Stick-ROM”. Чтобы сохранить изображения, используйте носитель “Memory Stick” рекомендуемого типа.
<p>Memory Stick защищена.</p>	<ul style="list-style-type: none"> • Установлен защищенный носитель “Memory Stick”. Чтобы редактировать и сохранять изображения, воспользуйтесь каким-либо внешним устройством для отмены защиты.
<p>Не поддерживаемый формат карты памяти.</p>	<ul style="list-style-type: none"> • При использовании карты памяти форматирование следует проводить с помощью цифровой камеры или другого устройства. • В случае с внутренней памятью отформатируйте ее с помощью данного устройства. <p>Примечание</p> <ul style="list-style-type: none"> • При форматировании носителя все содержащиеся файлы будут удалены.

Данные изображения

Сообщения об ошибке	Значение/Решения
<p>Не удастся открыть изображение.</p>	<ul style="list-style-type: none"> • Данное устройство не может отобразить или открыть файл изображения, если его формат не поддерживается.
<p>Нет файла DPOF.</p>	<ul style="list-style-type: none"> • На карте памяти отсутствуют изображения с предварительно установленным параметром DPOF. Установите метку печати (DPOF) с помощью камеры.

Красящая лента

Сообщения об ошибке	Значение/Решения
Нет красящей ленты. Установите картридж P и нажмите [PRINT].	<ul style="list-style-type: none"> В данном устройстве не установлена красящая лента. Установите красящую ленту в данное устройство. (→ стр. 34) Если отображена надпись “чистящий картридж”, установите чистящий картридж. (→ стр. 111)
Окончание красящей ленты. Окончание красящей ленты. Установите ленту P size и нажмите [PRINT].	<ul style="list-style-type: none"> Замените текущую красящую ленту на новую. (→ стр. 34)
Неправильный тип красящей ленты. Установите ленту P size и нажмите [PRINT].	<ul style="list-style-type: none"> Установите красящую ленту и бумагу для печати показанного размера. (→ стр. 34)

Бумага для печати

Сообщения об ошибке	Значение/Решения
Нет поддона бумаги. Установите поддон с бумагой для печати P size и нажмите [PRINT].	<ul style="list-style-type: none"> В данном устройстве отсутствует бумага для печати. <ul style="list-style-type: none"> В данном устройстве не установлен лоток для бумаги. Бумага для печати не установлена в лоток. Бумага для печати закончилась. В любом случае установите бумагу в лоток и установите лоток в данное устройство. (→ стр. 35)
Неверный тип бумаги. Вставьте бумагу для печати P Size и нажмите [PRINT].	<ul style="list-style-type: none"> В лотке для бумаги нет чистящего листа. Установите чистящий лист в лоток для бумаги и установите лоток в данное устройство. (→ стр. 111)
Неверный тип бумаги. Вставьте бумагу для печати P Size и нажмите [PRINT].	<ul style="list-style-type: none"> Бумага для печати и красящая лента не совпадают. Проверьте размер красящей ленты, установленной в данном устройстве, и установите размер бумаги в соответствии с этим размером. (→ стр. 34, 35)
Замятие бумаги. Удалите бумагу для печати.	<ul style="list-style-type: none"> Бумага замялась. См. “Если бумага замялась” (→ стр. 110) и удалите замятую бумагу из данного устройства.

В случае возникновения неисправности

Прежде чем отправлять данное устройство в ремонт, попробуйте устранить неисправность, пользуясь следующими рекомендациями. Если неисправность не устраняется, обратитесь к дилеру Sony или в сервисный центр Sony.





Питание

Признак неисправности	Проверочный вопрос	Причина/Решения
Питание не включается.	<ul style="list-style-type: none">Правильно ли подключена штепсельная вилка?	→ Подключите штепсельную вилку надлежащим образом.

Воспроизведение изображений

Если имеет место одна из следующих проблем, обратитесь к приведенной ниже таблице: “Данное устройство включено, но изображения не воспроизводятся”, “Невозможно настроить рабочий экран” или “Печать не начинается, хотя принтер включен”.

Признак неисправности	Проверочный вопрос	Причина/Решения
На экране нет изображений.	<ul style="list-style-type: none">Карта памяти вставлена правильно?	→ Вставьте карту памяти надлежащим образом. (→ стр. 26)
	<ul style="list-style-type: none">Есть ли на карте памяти изображения, записанные цифровой камерой или другим устройством?	→ Вставьте карту памяти, на которой записаны изображения. → Проверьте, могут ли отображаться файлы данного формата. (→ стр. 117)
	<ul style="list-style-type: none">Совместим ли формат этого файла с DCF?	→ Файл, несовместимый с DCF, возможно не будет отображаться данным устройством, даже если он отображается на компьютере.
	<ul style="list-style-type: none">Находится ли устройство в режиме отображения экрана часов и календаря?	→ Установите для данного устройства режим отображения, отличный от экрана часов и календаря. (→ стр. 27)
Изображения не воспроизводятся по дате их съемки.	<ul style="list-style-type: none">Эти изображения были сохранены с компьютера?Эти изображения редактировались на компьютере?	→ Информация о дате съемки может быть изменена или утеряна при редактировании или сохранении файла изображения на компьютере.

Признак неисправности	Проверочный вопрос	Причина/Решения
Некоторые изображения не воспроизводятся или не печатаются.	<ul style="list-style-type: none"> • Воспроизводятся ли изображения на индексном экране? 	<ul style="list-style-type: none"> → Если изображение воспроизводится на индексном экране, но не отображается как одиночное изображение, файл изображения может быть поврежден, хотя данные его миниатюры в порядке. → Возможно, данное устройство не сможет воспроизвести или напечатать файл, не совместимый с DCF, несмотря на то, что он отображается на компьютере.
	<ul style="list-style-type: none"> • Присутствует ли на индексном экране значок, показанный ниже? <div data-bbox="333 595 407 655" style="text-align: center;">  </div> <ul style="list-style-type: none"> • Были ли эти изображения созданы какой-либо программой на компьютере? 	<ul style="list-style-type: none"> → Если появился показанный слева значок, то файл изображения, возможно не поддерживается данным устройством потому, что это файл JPEG был создан с помощью компьютера. Возможно также, что файл изображения поддерживается, но не содержит данных миниатюры. Выберите метку и нажмите  для переключения экрана в режим просмотра одиночных изображений, и если изображение воспроизводится, его можно напечатать. Если даже в режиме просмотра одиночных изображений слева все равно отображается метка, файл изображения не поддерживается данным устройством, и его отображение или печать невозможны.
	<ul style="list-style-type: none"> • Присутствует ли на индексном экране значок, показанный ниже? <div data-bbox="333 1106 407 1166" style="text-align: center;">  </div>	<ul style="list-style-type: none"> → Если появился показанный слева значок, это значит, что данный файл поддерживается данным устройством, но миниатюра или само изображение не открываются. Выберите метку и нажмите  для переключения экрана в режим просмотра одиночных изображений, и если изображение воспроизводится, его можно напечатать. Если даже в режиме просмотра одиночных изображений слева все равно отображается метка, файл изображения не поддерживается данным устройством, и его отображение или печать невозможны.

Признак неисправности	Проверочный вопрос	Причина/Решения
Некоторые изображения не воспроизводятся или не печатаются.	<ul style="list-style-type: none"> • Превышает ли количество изображений на карте памяти или внешнем устройстве 4999? 	<ul style="list-style-type: none"> → Данное устройство может воспроизводить, печатать, сохранять, удалять или иным образом обрабатывать до 4999 файлов изображений.
	<ul style="list-style-type: none"> • Выполнялось ли переименование файла при помощи компьютера или другого устройства? 	<ul style="list-style-type: none"> → Если имя файла было присвоено или изменено на компьютере, и оно включает символы, отличные от буквенно-цифровых, изображение может не отображаться на данном устройстве.
	<ul style="list-style-type: none"> • Равняется ли количество уровней в структуре папок на карте памяти пяти или более? 	<ul style="list-style-type: none"> → Данное устройство не может воспроизводить изображения из папок, которые в структуре папок находятся глубже пятого уровня.
Имя файла отображается некорректно.	<ul style="list-style-type: none"> • Выполнялось ли переименование файла при помощи компьютера или другого устройства? 	<ul style="list-style-type: none"> → Если имя файла было присвоено или изменено на компьютере, и оно включает символы, отличные от буквенно-цифровых, имя файла может не отображаться надлежащим образом на данном устройстве.
В меню Редактирование имеются пустые участки сверху и снизу просматриваемого изображения.	<ul style="list-style-type: none"> • Изображение слишком вытянуто по вертикали или горизонтали? 	<ul style="list-style-type: none"> → Если изображение слишком вытянуто по вертикали или горизонтали, в меню Редактирование могут появляться пустые участки. → Стандартным форматом изображения, снятого цифровой камерой является 3:4. Если для редактирования или сохранения изображения используется устройство, отличное от данного, изображение сохраняется как горизонтальное изображение для печати, а его верхний и нижний края обрезаются и отображаются черным цветом.

Признак неисправности	Проверочный вопрос	Причина/Решения
Изображение не вращается автоматически при установке данного устройства в портретную ориентацию.	<ul style="list-style-type: none"> • Установлено ли для параметра [Автоповорот] значение [Вык]? • Не отображается ли на экране информации об изображении информация о вращении такого содержания: [Без поворота]? 	<p>→ Установите для параметра [Автоповорот] значение [Вкл]. (→ стр. 72)</p> <p>→ Если в качестве информации о вращении отображается индикация [Без поворота], вращать изображение вручную невозможно. (→ стр. 55)</p>

Сохранение и удаление изображений

Признак неисправности	Проверочный вопрос	Причина/Решения
Невозможно сохранить изображение.	• Является ли карта памяти защищенной от записи?	→ Отмените защиту от записи и повторите попытку сохранения.
	• Находится ли переключатель защиты от записи карты памяти в положении “LOCK”?	→ Сдвиньте переключатель защиты от записи в положение, разрешающее запись.
	• Заполнена ли карта памяти?	→ Замените карту памяти на другую, с достаточным объемом свободного места. Или удалите ненужные изображения. (→ стр. 50)
	• Заполнена ли внутренняя память?	→ Удалите ненужные изображения. (→ стр. 50)
	• Вы сохранили изображения с компьютера во встроенную память, не создавая папки во встроенной памяти?	→ Если папка не создана, можно сохранить только до 512 изображений. Помимо этого, число изображений может сократиться в зависимости от длины имени файла или типа символов. При сохранении изображений с компьютера во внутренней памяти убедитесь в том, что создана папка во внутренней памяти и изображения сохраняются в этой папке.

Признак неисправности	Проверочный вопрос	Причина/Решения
Невозможно удалить изображение.	• Является ли карта памяти защищенной от записи?	→ Воспользуйтесь соответствующим устройством, чтобы отменить защиту, и повторите попытку удаления.
	• Находится ли переключатель защиты от записи карты памяти в положении “LOCK”?	→ Сдвиньте переключатель защиты от записи в положение, разрешающее запись.
	• Используется носитель “Memory Stick-ROM”?	→ Удалить изображение с носителя “Memory Stick-ROM” невозможно, также невозможно его отформатировать.
	• Данное изображение защищено?	→ Проверьте информацию об изображении в режиме одиночных изображений. (→ стр. 16) Изображению со значком  присвоен атрибут “только для чтения”. Удалить его на данном устройстве невозможно.
Изображение было удалено случайно.	—	→ Восстановление удаленного изображения невозможно.

Пульт дистанционного управления

Признак неисправности	Проверочный вопрос	Причина/Решения
При нажатии на кнопки пульта дистанционного управления никаких действий не происходит.	• Правильно ли установлена батарейка в пульт дистанционного управления?	→ Замените батарейку. (→ стр. 20) → Вставьте батарейку. (→ стр. 20) → Вставьте батарейку правильной стороной. (→ стр. 20)
	—	→ Направьте верхний торец пульта дистанционного управления на расположенный на данном устройстве датчик дистанционного управления. (→ стр. 20) → Уберите все препятствия между пультом дистанционного управления и датчиком.
	• Находится ли в пульте дистанционного управления защитный лист?	→ Извлеките защитный лист из пульта дистанционного управления. (→ стр. 20)

Печать

Признак неисправности	Проверочный вопрос	Причина/Решения
Бумага не подается.	<ul style="list-style-type: none"> • Правильно ли установлена бумага для печати в лоток для бумаги? 	<p>→ Если бумага для печати установлена неправильно, в работе данного устройства могут наблюдаться сбои. (→ стр. 35)</p> <p>Проверьте следующее:</p> <ul style="list-style-type: none"> • Установите правильный комплект бумаги для печати и красящую ленту. • Загрузите бумагу для печати в лоток в правильном направлении. • В лоток можно загрузить максимум 20 листов бумаги для печати. Если количество бумаги превышает 20 листов, уберите лишние листы. • Тщательно перелистайте бумагу и загрузите ее в лоток. • Не сгибайте и не складывайте бумагу перед печатью, так как это может привести к неполадкам в работе данного устройства.
	<ul style="list-style-type: none"> • Используется ли для печати бумага, предназначенная для данного устройства? 	<p>→ Используйте бумагу, предназначенную для данного устройства. Использование для печати бумаги, несовместимой с данным устройством, может привести к неисправности. (→ О комплектах для печати)</p>
Бумага для печати частично выдвигается в процессе печати.	<ul style="list-style-type: none"> • Отрезаны ли перфорированные части бумаги для печати? • Используется ли для печати бумага, предназначенная для данного устройства? 	<p>→ Используйте бумагу, предназначенную для данного устройства. Использование для печати бумаги, несовместимой с данным устройством, может привести к неисправности. (→ О комплектах для печати)</p>

Результаты печати

Признак неисправности	Проверочный вопрос	Причина/Решения
Отпечатанные изображения имеют плохое качество.	<ul style="list-style-type: none"> Распечатывались ли изображения предварительного просмотра? 	<p>→ В зависимости от типа используемой цифровой камеры изображения предварительного просмотра могут отображаться вместе с основными изображениями в списке миниатюр. Качество печати изображений предварительного просмотра будет хуже, чем основных изображений. Следует заметить, что если удалить изображения для просмотра, данные основных изображений могут быть повреждены.</p>
	<ul style="list-style-type: none"> Не выполнялась ли печать изображения, размер которого (ширина или высота) меньше 480 точек? 	<p>→ Если отображается изображение маленького размера с черной рамкой, то качество печати будет низким из-за малого размера изображения.</p>
	<ul style="list-style-type: none"> Использовалось ли меню Редактирование для увеличения изображения? 	<p>→ Увеличенное изображение, в зависимости от его размера, будет напечатано с более низким качеством.</p>
Качество изображения и цвета изображения, просматриваемого на экране, отличаются от напечатанного изображения.	—	<p>→ Это не является неисправностью и вызвано различием систем цветопередачи или характеристиками ЖКД. Изображения настроены таким образом, чтобы они как можно лучше соответствовали системе цветопередачи и характеристикам. Следующим образом можно изменить настройки качества изображения.</p> <ul style="list-style-type: none"> Кнопка MENU – [Настройка] – [Настройки печати] – [Настройка цвета] (→ стр. 74) Настройка качества изображения доступна только в меню Творч.Печать. Для получения подробной информации см. стр. 66.

Признак неисправности	Проверочный вопрос	Причина/Решения
Распечатанное изображение отличается при распечатке непосредственно с установленной карты памяти или с внутренней памяти, а также при распечатке с компьютера.	—	→ Из-за различий внутренней обработки изображений данным устройством и программным обеспечением компьютера распечатываемые изображения будут отличаться.
Дата не может быть напечатана.	• Установлено ли для параметра [Печать с датой] значение [Дата] или [Дата/Время]?	→ Нажмите кнопку MENU, выберите [Настройка] и установите для параметра [Печать с датой] в Настройки печати значение [Дата] или [Дата/Время]. (← стр. 73)
	• Поддерживает ли изображение DCF?	→ Функция Печать с датой данного устройства поддерживает изображение, совместимое со стандартами DCF.
Дата печатается непреднамеренно.	• Установлено ли для параметра [Печать с датой] значение [Выкл.]?	→ Нажмите кнопку MENU, выберите [Настройка] и установите для параметра [Печать с датой] в Настройки печати значение [Выкл]. (← стр. 73)
	• Была ли дата сохранена с изображением при его съемке цифровой камерой?	→ Если дата была сохранена вместе с изображением, распечатать изображение без даты невозможно.
Отпечаток изображения не заполняет всю область печати. Рамки все равно присутствуют.	• Было ли выбрано значение [Рамка 1] или [Рамка 2] для параметра [печ. с полями] в меню настройки печати?	→ Нажмите кнопку MENU, выберите [Настройка] и установите значение [Без полей], выбрав [Настройки печати] – [печ. с полями]. (← стр. 73)
	• Правильный ли формат изображения?	→ В зависимости от типа используемой цифровой камеры, формат записываемого изображения может отличаться, что может привести к тому, что изображение не будет покрывать всю область печати.

Признак неисправности	Проверочный вопрос	Причина/Решения
Несмотря на то что значение [Без полей] выбрано для параметра [печ. с полями] в Настройки печати, изображение печатается с полями с обоих боков.	—	→ Если для редактирования или сохранения изображения используется устройство, отличное от данного, пустые участки вокруг изображения также сохраняются, как часть данных изображения. Даже если такие данные печатаются с параметром Без полей, удалить поля с обеих сторон отпечатка невозможно. (→ стр. 73)
Вся область изображения не может быть распечатана.	• Установлено ли [Рамка 1] в Настройки печати?	→ Вся область изображения может быть напечатана при выборе [Рамка 1] в Настройки печати. (→ стр. 73)
Изображение распечатывается под углом.	• Правильно ли установлен лоток для бумаги?	→ Еще раз плотно и до конца установите лоток для бумаги.
На распечатываемых изображениях имеются белые линии или точки.	—	→ Возможно, загрязнена печатная головка или путь подачи бумаги. Используйте прилагаемый чистящий картридж и лист для чистки головки и пути подачи бумаги. (→ стр. 111)
Изображение слишком светлое, темное, красноватое, желтоватое или зеленоватое.	—	→ Настройте качество изображения на экране настройки изображения. Настройка качества изображения доступна только в меню Творч.Печать. Для получения подробной информации см. стр. 66.

Настройка

Признак неисправности	Проверочный вопрос	Причина/Решения
Настройка параметров [Без полей] и [Рамка 1/2] не дает требуемого эффекта.	• Используется ли меню Творч.Печать?	→ В меню Творч.Печать используются шаблоны, и выбрать печать с полями/без полей невозможно.

Подключение к компьютеру

Признак неисправности	Проверочный вопрос	Причина/Решения
Изображения, хранящиеся на карте памяти, установленной в данное устройство, не отображаются на компьютере.	—	→ В данном устройстве не предусмотрена функция просмотра на компьютере изображений, хранящихся на карте памяти.
Потерян прилагаемый CD-ROM, и необходимо получить новый.	—	→ Загрузите драйвер принтера с веб-сайта поддержки клиентов. Или обратитесь к дилеру Sony.
Невозможно установить драйвер принтера.	• Вы уверены, что правильно соблюдали процедуры установки?	→ При установке драйвера соблюдайте процедуры, указанные в инструкции по эксплуатации (→ стр. 82). При возникновении ошибки перезагрузите компьютер и повторите процедуры установки.
	• Не работает ли другая прикладная программа?	→ Закройте все приложения и затем снова установите драйвер.
	• Правильно ли указан диск CD-ROM как CD-ROM для установки?	→ Дважды щелкните мышью “компьютер (Мой компьютер)”, а затем значок CD-ROM в открывшемся окне. Для установки драйвера соблюдайте процедуры, указанные в инструкции по эксплуатации.
	—	→ Возможно USB-драйвер установлен неправильно. Следуйте инструкциям по эксплуатации для повторной установки USB-драйвера.
	• Работает ли в системе антивирусная или другая программа?	→ Если в системе работает антивирусная или другая программа, выйдите из нее и затем начните установку драйвера.
	• Вы вошли в систему с учетной записью администратора?	→ Для установки драйвера войдите в Windows с учетной записью администратора.

Признак неисправности	Проверочный вопрос	Причина/Решения
<p>Данное устройство не отвечает на команду печати компьютера.</p>	<p>—</p>	<p>→ Если на рабочем столе Windows отсутствуют какие-либо сообщения о возникших проблемах, проверьте экран ЖКД данного устройства. При возникновении проблем с данным устройством, выполните следующее:</p> <ol style="list-style-type: none"> 1. Выключите данное устройство с помощью кнопки  (вкл/ожидание). 2. Отсоедините сетевой шнур, подождите от 5 до 10 секунд и подключите шнур питания снова. 3. Перезагрузите компьютер. <p>Если это не приведет к устранению неисправности, обратитесь к дилеру Sony или в сервисный центр Sony.</p>
<p>Несмотря на то что выбран параметр “Без полей”, изображение печатается с полями.</p>	<ul style="list-style-type: none"> • Не используется ли программное обеспечение, отличное от PМВ? 	<p>→ При использовании приложения, отличного от PМВ, изображение может распечатываться с полями, даже если выбрана печать без полей.</p> <p>При установке печати с полями/без полей с использованием прикладной программы, настройте распечатываемое изображение на печать на всю страницу, даже если оно распечатывается за пределами страницы.</p>

Признак неисправности	Проверочный вопрос	Причина/Решения
<p>Количество отпечатков, указанное в “Страниц на лист” на вкладке “Расположение” в диалоговом окне “Свойства Sony DPP-F700”, не совпадает с фактическим количеством отпечатков и результатами печати.</p>	<p>—</p>	<p>→ В зависимости от используемого приложения настройка количества отпечатков, устанавливаемых в приложении, может иметь приоритет над настройками, указываемыми в диалоговом окне драйвера принтера.</p>
<p>Цвета изображения, напечатанного с компьютера, отличаются от цветов изображения, напечатанного непосредственно с карты памяти.</p>	<p>—</p>	<p>→ Так как процесс печати изображения с карты памяти отличается от печати с компьютера, цвета на отпечатке могут немного не совпадать.</p>
<p>Отображается сообщение об ошибке “При передаче документа на USB-устройство была обнаружена ошибка.”.</p>	<p>—</p>	<p>→ Отсоедините USB-кабель, а затем подсоедините его заново.</p>

Прочее

Признак неисправности	Проверочный вопрос	Причина/Решения
Невозможно соответствующим образом установить красящую ленту.	—	→ Если красящая лента не защелкнулась на месте, извлеките и вставьте ее обратно. Только если красящая лента слишком слабо натянута для ее нормальной установки, устраните слабинку. (→ стр. 34)
Невозможно извлечь красящую ленту.	—	→ Выключите данное устройство с помощью кнопки  (вкл/ожидание), а затем включите его снова. После того как звук механического движения внутри устройства больше не будет слышен, попробуйте извлечь красящую ленту. Если это не помогло, обратитесь в сервисный центр компании Sony или к дилеру компании Sony.

Если бумага замялась

- 1** Выключите данное устройство, а затем снова включите его. Дождитесь автоматического выталкивания бумаги для печати.



- 2** Удалите вытолкнутую бумагу из данного устройства.
- 3** Извлеките из данного устройства лоток для бумаги и красящую ленту и убедитесь в отсутствии бумаги, замятой внутри.

Убедитесь в отсутствии замятой бумаги. При ее наличии, удалите бумагу.

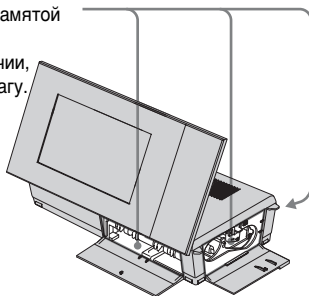

Совет

- Если извлечь замятую бумагу невозможно, обратитесь к дилеру Sony.

Чистка

Если на снимке печатаются белые линии или регулярные точки, возможно на термопечатающую головку попала пыль, скопившаяся внутри данного устройства.

Очистите данное устройство изнутри при помощи прилагаемых чистящего картриджа и чистящего листа.

Перед началом чистки данного устройства извлеките все карты памяти из данного устройства или отсоедините USB-кабель.

1 Если вставлена красящая лента, откройте дверцу отсека для красящей ленты и извлеките ее.

2 Установите прилагаемый чистящий картридж в данное устройство и закройте дверцу отсека для красящей ленты.

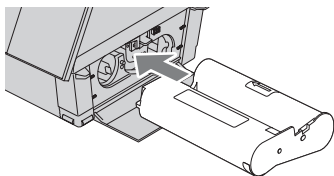

3 Извлеките лоток для бумаги из данного устройства. При наличии бумаги в лотке, уберите ее.

4 Установите чистящий лист в лоток для бумаги **стороной без отпечатков вверх**.



5 Вставьте лоток для бумаги в данное устройство и нажмите PRINT.

Чистящий картридж и чистящий лист почистят внутренние компоненты данного устройства. После завершения чистки чистящий лист будет вытолкнут автоматически.

6 Извлеките чистящий картридж и чистящий лист из данного устройства.

Совет

- Храните чистящий картридж и чистящий лист вместе для последующей чистки. Будьте осторожны, чтобы не потерять их.

Примечание

- Если печать и так дает достаточно хорошие результаты, чистка не приведет к улучшению качества изображения.
- При чистке не кладите чистящий лист сверху бумаги для печати, так как это может привести к замятию бумаги и другим неполадкам.
- Если чистка не привела к повышению качества печати изображения, повторите процесс чистки пару раз.
- При подключении данного устройства к компьютеру выполнить чистку невозможно.

Разная информация

Дополнительная информация

О картах памяти

“Memory Stick”

Типы “Memory Stick”, которые можно использовать в данном устройстве

С данным устройством можно использовать следующие типы “Memory Stick”.^{*1}

Тип “Memory Stick”	Отображение/ Печать/ Удаление/ Сохранение
“Memory Stick” ^{*2} (Несовместима с “MagicGate”)	ОК
“Memory Stick” ^{*2} (Совместима с “MagicGate”)	ОК ^{*5}
“MagicGate Memory Stick” ^{*2}	ОК ^{*5}
“Memory Stick PRO” ^{*2}	ОК ^{*5}
“Memory Stick PRO-HG” ^{*2}	ОК ^{*5*6}
“Memory Stick Micro” ^{*3} (“M2” ^{*4})	ОК ^{*5}

^{*1} Данное устройство поддерживает FAT32. Функциональные возможности данного устройства были проверены с “Memory Stick” емкостью до 16 Гб включительно, изготовленными компанией Sony Corporation. Тем не менее, работа со всеми носителями “Memory Stick” не гарантируется.

^{*2} Данное устройство оборудовано слотом, совместимым с носителями стандартного размера и размера Duo. Без адаптера “Memory Stick Duo” можно использовать как “Memory Stick” стандартного размера, так и компактные “Memory Stick Duo”.

^{*3} При использовании вместе с данным устройством “Memory Stick Micro” всегда устанавливайте ее в адаптер “M2”.

^{*4} “M2” является аббревиатурой для “Memory Stick Micro”. В этом разделе “M2” означает носитель “Memory Stick Micro”.

^{*5} Выполнять считывание/запись данных, для которых необходима защита авторских прав “MagicGate”, невозможно. “MagicGate” является общим названием разработанной Sony технологии защиты авторских прав с использованием проверки подлинности и шифрования.

^{*6} Данное устройство не поддерживает 8-битовую параллельную передачу данных.

Примечания по эксплуатации

- Не устанавливайте одновременно более одной “Memory Stick”, поскольку это может привести к неполадкам данного устройства.
- При использовании вместе с данным устройством “Memory Stick Micro” всегда устанавливайте ее в адаптер “M2”.
- Если установить “Memory Stick Micro” в это устройство без адаптера “M2”, возможно извлечь “Memory Stick Micro” не удастся.
- Если “Memory Stick Micro” установлена в адаптер “M2”, а адаптер “M2” установлен в адаптер “Memory Stick Duo”, данное устройство может не работать надлежащим образом.
- Для форматирования “Memory Stick” используйте функцию форматирования цифровой камеры. Если “Memory Stick” отформатирована с помощью компьютера, изображения могут воспроизводиться некорректно.
- При форматировании носителя “Memory Stick” все данные, включая защищенные файлы изображений, будут удалены. Во избежание случайного удаления важных данных проверьте содержимое “Memory Stick” перед форматированием.
- Вы не сможете записывать, редактировать или удалять данные, если переключатель защиты от записи находится в положении LOCK.

- В месте для этикетки не размещайте какие-либо другие этикетки, отличные от прилагаемой. При прикреплении прилагаемой этикетки убедитесь, что она помещена в предназначенном для этого месте. Убедитесь в том, что этикетка не отклеилась.

Карта памяти SD

Двухформатный слот для карт памяти SD/xD-Picture Card данного устройства совместим со следующими картами:

- Карта памяти SD^{*1}
- Карта памяти miniSD, карта памяти microSD (Необходим адаптер.)^{*2}
- Карта памяти SDHC^{*3}
- Карта памяти стандарта MMC^{*4}

Нормальная работа всех типов карт памяти SD и карт памяти стандарта MMC не гарантируется.

^{*1} Функциональные возможности данного устройства были проверены с картой памяти SD емкостью 2 Гб или менее.

^{*2} Некоторые адаптеры карт, имеющиеся в продаже, имеют выступающие сзади клеммы. Такие типы адаптеров могут некорректно работать с данным устройством.

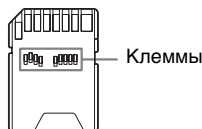

^{*3} Функциональные возможности данного устройства были проверены с картой памяти SDHC емкостью 32 Гб или менее.

^{*4} Функциональные возможности данного устройства были проверены с картой памяти стандарта MMC емкостью 2 Гб или менее.

Примечания по эксплуатации

Запись/чтение данных, защищенных авторскими правами, не выполняется.

xD-Picture Card

В двухформатном слоте данного устройства для карт памяти SD/xD-Picture Card можно использовать xD-Picture Card^{*5}. Не все операции с этой картой памяти поддерживаются, и нормальная работа со всеми типами карт xD-Picture Card не гарантируется.

^{*5} Функциональные возможности данного устройства были проверены с xD-Picture Card емкостью 2 Гб или менее.

Карта CompactFlash

Слот для карты CompactFlash данного устройства позволяет использовать следующее:

- Карта памяти CompactFlash (Тип I/Тип II) и карта памяти CompactFlash, совместимая с CF+Card (Тип I/Тип II)^{*6*7}.

Тем не менее, работа со всеми типами карт CompactFlash не гарантируется.

^{*6} Используйте карту CompactFlash с характеристиками питания 3,3 В или 3,3 В/5 В. Использование типов карт с номиналами только 3 В или 5 В не допускается. Не устанавливайте в слот данного устройства другие типы карт CompactFlash. Это может привести к повреждению данного устройства.

^{*7} Функциональные возможности данного устройства были проверены с CompactFlash емкостью 32 Гб или менее.

Примечания по использованию карт памяти

- При использовании карт памяти убедитесь в правильном направлении установки карты и в ее установке в правильный слот.
- Применение излишней силы при установке карты памяти может привести к повреждению карты памяти или данного устройства.
- Не извлекайте карту и не выключайте данное устройство, пока оно осуществляет считывание или обращение к данным, или когда мигает индикатор обращения.
- Рекомендуется сделать резервную копию важных данных.
- Данные, обработанные компьютером, могут не воспроизводиться данным устройством.
- Для переноски или хранения карты памяти используйте прилагаемый к ней футляр.
- Не прикасайтесь к контактам карты памяти рукой или металлическим предметом.
- Не ударяйте, не сгибайте и не роняйте карту памяти.
- Не разбирайте и не модифицируйте карту памяти.
- Не подвергайте карту памяти воздействию воды.
- Не используйте и не храните карту памяти в следующих условиях:
 - Места, где условия не соответствуют условиям эксплуатации карт, включая такие места, как салон автомобиля, припаркованного на солнце и/или летом, места вне помещений, подверженные воздействию прямого солнечного света, или места рядом с нагревательными приборами
 - Во влажных местах или местах, где присутствуют корродирующие вещества
 - В местах, подверженных воздействию статического электричества или электрических помех

Технические характеристики

■ Цифровая фоторамка с фотопринтером

Метод печати

Сухая сублимационная печать
(желтый/пурпурный/синий 3 прохода)

Разрешение печати

300 (Г) × 300 (В) dpi

Обработка изображения по точкам

256 оттенков (8 битов для каждого цвета желтый/пурпурный/синий)

Область печати

1800 точек × 1200 точек

Размер отпечатка

101,6 × 152,4 мм (4 × 6 дюймов)
(максимум, без полей)

Скорость печати (на снимок)*1 *2

Внутренняя память*3/Карта памяти*4/Компьютер*5
Около 45 сек.

Красящая лента/Бумага для печати

→ См. прилагаемый буклет
“О комплектах для печати”.

Экран ЖКД

Панель ЖКД:
18 см/7 дюймов, активная матрица TFT

Общее количество точек:
1152000
(800 × 3(КЗС) × 480) точек

Эффективная площадь экрана

Формат экрана:
16:10
Область экрана ЖКД:
17,3 см/6,8 дюймов
Общее количество точек:
1105920
(768 × 3(КЗС) × 480) точек

Срок службы подсветки экрана ЖКД

20000 часов
(прежде чем яркость подсветки ослабнет наполовину)

Входные/выходные разъемы

Разъем USB (Тип В, Full-Speed USB)
Слоты
Слот “Memory Stick”
(Стандартный/Duo)/
слот для карты памяти SD/
слот xD-Picture Card/
слот для карты MMC/
слот для карты CompactFlash

Совместимые форматы файлов изображений

JPEG: совместимый с DCF 2,0,
совместимый с Exif 2,21, JFIF*6
TIFF: совместимый с Exif 2,21
BMP*7: формат Windows 1, 4, 8, 16,
24, 32 бита
(Некоторые форматы файлов изображений не поддерживаются.)

Макс. количество пикселей, которые могут быть отображены и напечатаны

8000 (Г) × 6000 (В) точек*8

Файловая система

FAT12/16/32,
размер сектора 2048 байт или менее

Имя файла изображения

Формат DCF, 256 символов иерархия до 5-го уровня

Максимальное количество обрабатываемых файлов

4999 файлов для карты памяти

Объем внутренней памяти*9

1 ГБ
(Вы можете сохранить приблиз.
2000 изображений*10.)

Требования к питанию

Гнездо DC IN, 24 В постоянного тока

Потребляемая мощность

100 Вт (максимум)

В режиме ожидания: менее 1 Вт

* Согласно определению, нормальный режим является режимом, позволяющим отображать слайд-шоу из изображений, находящихся во внутренней памяти, с заводскими настройками без установки карты памяти.

Диапазон рабочих температур

От 5 °C до 35 °C

Размеры

Горизонтальное расположение:

Приблиз. 276 × 150 × 186 мм (ш/в/г)

(С установленной ножкой)

Вертикальное расположение:

Приблиз. 149 × 275 × 185 мм (ш/в/г)

(С установленной ножкой)

Печатаемая позиция

(горизонтальное положение):

Экран ЖКД закрыт:

Приблиз. 276 × 85 × 149 мм (ш/в/г)

Глубина с присоединенным

лотком для бумаги:

Приблиз. 306 мм

Масса

Приблиз. 1,8 кг

(без лотка для бумаги (приблиз. 115 г), красящей ленты и адаптера переменного тока)

Принадлежности в комплекте

См. “Проверка комплектности” на стр. 12.

■ Адаптер переменного тока AC-S2422

Требования к питанию

~ от 100 В до 240 В, 50/60 Гц

от 1,5 А до 0,75 А

Номинальное напряжение на выходе

== 24 В 2,2 А

Пиковое 3,7 А 6,5 сек.

Размеры

Приблиз. 60 × 30,5 × 122 мм (ш/в/г)

(без выступающих элементов и кабелей)

Масса

Приблиз. 305 г

Подробные характеристики - см. табличку на адаптере переменного тока.

Конструкция и технические характеристики могут быть изменены без уведомления.

* Расчетное количество отпечатков составляет 2000 листов (формат Р). Что касается общего количества отпечатков, см. [Информация о системе] в меню Настройка.

*1: Среднее время, которое проходит с момента нажатия PRINT до получения напечатанного снимка. (Время может отличаться в зависимости от размера и формата данных изображения и условий эксплуатации.)

*2: Настройки печати: для [печ. с полями] установлено значение [Без полей], для [Печать с датой] установлено значение [Выкл.], а для [Auto Fine Print7] установлено значение [Вкл.].

*3: Изображения, снятые цифровой фотокамерой Sony, количество эффективных пикселей которой составляет приблизительно 12100000 (размер фала около 4,1 МБ), и хранящиеся во внутренней памяти, при условии, что для данного устройства установлен параметр [сжатие] (размер фала около 400 КБ). (стр. 72)

*4: Изображения в *3, хранящиеся на Sony “Memory Stick PRO Duo”. Напечатанные с “Memory Stick PRO Duo”, находящейся в слоте данного устройства.





- ⁵: Исключая время обработки и передачи данных.
- ⁶: Формат Baseline JPEG 4:4:4, 4:2:2 или 4:2:0
- ⁷: Использование Picture Motion Browser (PMB) для печати невозможно.
- ⁸: Требуется 17 точек или более как по вертикали, так и по горизонтали. Возможно изображение с отношением сторон 20:1 или более не будет отображаться надлежащим образом. Даже если отношение сторон менее 20:1, могут возникать проблемы при отображении миниатюр, слайд-шоу или в других случаях.
- ⁹: При определении емкости считается, что 1 МБ равен 1000000 байт. Фактическая емкость уменьшается из-за наличия управляющих файлов и приложений. Приблизительно 940 МБ.
- ¹⁰: Количество изображений, которые можно сохранить, приведено только для справки, если выполняется изменение размера и импорт изображений. Если выполняется изменение размера и импорт изображений, их размер автоматически изменяется до 2000000 пикселей. Данный размер может отличаться в зависимости от объекта и условий съемки.

Домашняя страница поддержки клиентов

Самая последняя информация по поддержке находится на домашней странице по следующему адресу:

<http://www.sony.net/>

О товарных знаках и авторских правах

- S-Frame, Cyber-shot, , "Memory Stick", MEMORY STICK, "Memory Stick Duo", MEMORY STICK DUO, "MagicGate Memory Stick", "Memory Stick PRO", MEMORY STICK PRO, "Memory Stick PRO Duo", MEMORY STICK PRO DUO, "Memory Stick PRO-HG Duo", MEMORY STICK PRO-HG DUO, "Memory Stick Micro", MEMORY STICK MICRO, M2, "Memory Stick-ROM", MEMORY STICK-ROM, "MagicGate", и MAGICGATE являются товарными знаками или зарегистрированными товарными знаками компании Sony Corporation.
- Microsoft, Windows, Windows Vista и DirectX являются зарегистрированными товарными знаками, или товарными знаками компании Microsoft Corporation в США и/или других странах.
- Macintosh и Mac OS являются зарегистрированными товарными знаками Apple Inc. в США и/или других странах.
- Intel и Pentium являются зарегистрированными товарными знаками или товарными знаками корпорации Intel.
- CompactFlash является товарным знаком компании SanDisk Corporation в США.
-  или xD-Picture Card™ является товарным знаком корпорации FUJIFILM Corporation.
- Contains iType™ и шрифты от компании Monotype Imaging Inc. iType™ являются товарным знаком компании Monotype Imaging Inc.
- Логотип SD является товарным знаком. 
- Логотип SDHC является товарным знаком. 
- Libtiff
Авторские права © 1988 — 1997 Sam Leffler
Авторские права © 1991 — 1997 Silicon Graphics, Inc.
- Lua
Авторские права © 1994 — 2008 Lua.org, PUC-Rio.

- Full FreeType License
Авторские права 1996 — 2002, 2006 David Turner, Robert Wilhelm и Werner Lemberg
- Все другие упоминающиеся здесь названия компаний и продуктов могут быть товарными знаками или зарегистрированными товарными знаками соответствующих компаний. В дальнейшем “™” и “®” не упоминаются в каждом отдельном случае в данном руководстве.
- Другие товарные знаки и товарные названия являются собственностью их соответствующих владельцев.

Меры предосторожности

Безопасность

- Старайтесь не устанавливать и не ронять тяжелые предметы на шнур питания и не повредить его. Никогда не эксплуатируйте данное устройство с поврежденным шнуром питания.
- При попадании какого-либо твердого предмета или жидкости внутрь корпуса выньте штепсельную вилку данного устройства из розетки и проверьте данное устройство у квалифицированного обслуживающего персонала перед дальнейшей эксплуатацией.
- Никогда не разбирайте данное устройство.
- При выключения шнура питания тяните его за вилку. Никогда не тяните за сам шнур.
- Если данное устройство не будет использоваться в течение длительного времени, отключите его шнур питания от сетевой розетки.
- Аккуратно обращайтесь с данным устройством.
- Во избежание риска поражения электрическим током всегда выключайте данное устройство из розетки перед его чисткой или обслуживанием.
- Не блокируйте вентиляционное отверстие.
Если заблокировать вентиляционное отверстие, данное устройство может перегреться, что приведет к возникновению пожара или неисправности. Всегда выполняйте следующие рекомендации для обеспечения хорошей вентиляции.

- Размещайте данное устройство на расстоянии 20 см или более от стены.
- Не размещайте его в тесном месте.
- Не размещайте его на ковре с высоким ворсом, шерстяном одеяле или другой поверхности, куда данное устройство может погрузиться.
- Не заворачивайте его в одежду.
- Не используйте его, расположив боком или вверх дном.
- Не прикасайтесь к слоту выхода бумаги и не заглядывайте туда. Бумага может быть неожиданно вытолкнута, что приведет к получению травмы.
- Не поднимайте данное устройство за электрический шнур, соединительный шнур, лоток для бумаги, дверцу отсека для красящей ленты, ножку или экран ЖКД. Вы можете его уронить, что приведет к повреждению данного устройства или телесному повреждению.

Размещение

- Избегайте установки данного устройства в местах, где оно будет подвергаться следующим негативным воздействиям:
 - вибрация
 - влажность
 - значительная запыленность
 - прямые солнечные лучи
 - исключительно высокие или низкие температуры
- Не используйте электрооборудование рядом с данным устройством. При работе в непосредственной близости от электромагнитных полей в работе данного устройства могут наблюдаться сбои.
- Не устанавливайте тяжелые предметы на данное устройство.
- Оставьте достаточно свободного пространства вокруг принтера, чтобы не блокировать его вентиляционные отверстия.
Блокирование вентиляционных отверстий может привести к перегреву.

Адаптер переменного тока

- Даже если данное устройство выключено, питание (от электросети) все равно подается к нему, пока оно подключено к розетке через адаптер переменного тока.
- Используйте адаптер переменного тока, прилагаемый к данному устройству. Не используйте другие адаптеры переменного тока, так как это может привести к неисправности.
- Не используйте прилагаемый адаптер переменного тока с другими устройствами.

- Не используйте электрические трансформаторы (дорожные преобразователи), так как это может привести к перегреву или неполадкам.
- В случае повреждения шнура адаптера переменного тока прекратите его использование, поскольку это может быть опасно.

Не допускайте повреждения адаптера переменного тока

Повреждение адаптера переменного тока может привести к возникновению пожара или к поражению электрическим током.

- Не модифицируйте и не разрезайте его
- Не размещайте на нем тяжелые объекты и не тяните его.
- Размещайте его вдали от нагревательных приборов. Не допускайте его нагревания.
- Всегда при отключении данного устройства от розетки тяните за вилку.

При повреждении адаптера переменного тока обратитесь к дилеру Sony или в центр поддержки клиентов Sony.

Конденсация влаги

Если данное устройство переносится непосредственно из холодного помещения в теплое или устанавливается в помещении с высокой температурой или влажностью, внутри устройства может сконденсироваться влага. В таких случаях данное устройство, возможно, не будет работать надлежащим образом, и это даже может привести к неисправности, если вы будете пытаться принудительно эксплуатировать данное устройство. В случае возникновения конденсации отключите сетевой шнур данного устройства от розетки и не используйте данное устройство, как минимум, в течение часа.

При установке на ножку

- При установке данного устройства в портретную или пейзажную ориентацию используйте ножку. Данное устройство не предназначено для размещения на стене.
- Надежно присоедините ножку.
- Если ножка присоединена ненадежно, данное устройство или дополнительные устройства могут упасть, что приведет к травме или повреждению мебели. При установке или отсоединении ножки будьте осторожны, чтобы данное устройство или дополнительные устройства не упали.

Транспортировка

При транспортировке данного устройства извлеките из него красящую ленту, лоток для бумаги, ножку, карту памяти, отключите от данного устройства адаптер переменного тока и подключенные провода, а затем поместите данное устройство и его принадлежности в оригинальную коробку с защитной упаковкой.

Если у вас нет оригинальной коробки и упаковочного материала, используйте подходящий материал, чтобы не повредить данное устройство во время транспортировки.

Чистка

Выполняйте чистку данного устройства мягкой сухой или слегка смоченной нейтральным раствором моющего средства тканью. Не пользуйтесь никакими растворителями, например спиртом или бензином, так как они могут повредить корпус.

Диск CD-ROM

Не воспроизводите прилагаемый диск CD-ROM на музыкальном CD-плеере. Это может привести к нарушению слуха или к повреждению колонок или наушников и стать причиной неисправности.

При утилизации устройства

При форматировании устройства данные во внутренней памяти могут удалиться не полностью. При утилизации устройства рекомендуется физически уничтожить устройство.

Примечания по утилизации данного устройства

Данные, хранящиеся во внутренней памяти данного устройства, могут не удалиться полностью с помощью [Формат.внутр. память]. Sony рекомендует физически уничтожить данное устройство перед утилизацией.

Индекс

Символы

“Memory Stick”

Типы 114

Установка 26

А

Авт.ВКЛ./ВЫКЛ.питан.
56, 71

Адаптер переменного
тока 22

З

Загрузка бумаги для
печати 35

Замена батарейки
пульта дистанционного
управления 20

Замятие бумаги 110

И

Извлечение карты
памяти 27

Изменение настроек 69

Индексная печать 68

Индексное
отображение
изображений 32

Информация о защите
17

Импорт во внутреннюю
память 45

Импорт изобр. 72

Источник питания
переменного тока 22

К

Календарь 30, 61

Карта CompactFlash

Типы 116

Установка 26

Карта памяти SD

Типы 115

Установка 26

Карты памяти

Установка 26

Карты памяти

Примечания по
эксплуатации 116

Кнопка вкл/ожидание
14, 15, 23

Количество отпечатков
37

М

Макетная печать 63

Меры
предосторожности 120

Н

Настройка изображения
66

Настройка количества
отпечатков 37

Настройка слайд-шоу
43, 44

Интервал 43

Произвольно 43

Режим отображ. 44

Цвет. Эффект 43

Эффект 43

Настройка цвета 43, 74

Настройка языка 72

Настр. даты/времени 25,
71

Насыщенность 66

Начало работы 24

О

Общие настройки 72

Отмена печати 90

Отображение слайд-
шоу 29

П

Пакетная печать 68

Переключатель защиты
от записи 114

Перемещение
изображения 65

Печатать все 68

Печать

Из имеющегося в
продаже
программного
обеспечения 91

Изображения на
карте памяти 37

Использование РМВ
(Picture Motion
Browser) 86

Календарь 61

Макетная печать 63

С компьютера 82

Фото на документы 64

Печать с датой 60, 73

Поворот изображения
55

Подключение

Источник питания
переменного тока 22

Компьютер 78

Поставляемые
принадлежности 12

Пульт дистанционного
управления 20

Р

Рамки/Без полей 60, 73,
89

Режим одиночных
изображений 31

Редактирование
изображения 65

Регистрация папки
обзора 90

Резкость 66

С

Сбросить все настр. 70

Сепия 43

Сопутствующий файл
17

Сохранение
изображения 67

Сортировка
изображений 53

Т

Творч.Печать 61

Технические
характеристики 117

Тон 66

Требования к системе
Macintosh 76
Windows 76

У

Увеличение и
уменьшение размера
изображения 54

Увеличение/
уменьшение
изображения 54

Удаление

Драйвер принтера 84
PMB (Picture Motion
Browser) 85

Удаление изображения
50

Установка

Драйвер принтера 82
PMB (Picture Motion
Browser) 85

Установка в
портретную или
пейзажную ориентацию
22

Установка карты
памяти 26

Установка красящей
ленты 34

Установка ножки 21

Устройство для
воспроизведения 47

Ф

Фото на документы 64

Формат.внутр. память
51, 72

Ч

Черно-белое 43, 65

Чистка 111, 123

Э

Экспорт изображения
48

Экран ЖКД 13

Я

Яркость 66

А

Auto Fine Print7 73, 89

D

DC IN 24V 22

DCF (Стандарт
файловой системы для
камер) 73

DPOF 68

O

Ориентация 88

P

PMB (Picture Motion
Browser) 85

U

USB-кабель 78, 83

X

xD-Picture Card

Типы 116

Установка 26