

FM/MW/LW Compact Disc Player CD-проигрыватель с встроенным FM/MW/LW-тюнером

Инструкция по эксплуатации _____ RU

Інструкція з експлуатації _____ UA

Для отмены демонстрации на дисплее (режим DEMO) см. стр. 6.
Щоб відмінити демонстраційний екран (DEMO), див. стор. 6.

CDX-GT447UE
CDX-GT440U





**CD-проигрыватель с
встроенным
FM/MW/LW-тюнером**
Сделано в Таиланде

Изготовитель: Сони Корпорейшн
Адрес: 1-7-1 Конан, Минато-ку,
Токио 108-0075, Япония

Для обеспечения безопасности установите это устройство на приборной панели автомобиля. Перед установкой и подсоединениями прочитайте прилагаемую инструкцию по установке и подсоединению.

**CLASS 1
LASER PRODUCT**

Эта этикетка находится на нижней стороне корпуса.

**Примечание для покупателей.
Следующая информация применима
только для оборудования, продающ
егося в странах, где действуют
директивы ЕС**

Производителем данного устройства является корпорация Sony Corporation, 1-7-1 Konan, Minato-ku, Tokyo, Japan. Уполномоченным представителем по электромагнитной совместимости (EMC) и безопасности изделия является компания Sony Deutschland GmbH, Hedelfinger Strasse 61, 70327 Stuttgart, Germany. По вопросам обслуживания и гарантии обращайтесь по адресам, указанным в соответствующих документах.



**Утилизация электрического и
электронного оборудования
(директива применяется в
странах Евросоюза и других
европейских странах, где
действуют системы
раздельного сбора отходов)**

ZAPPIN является товарным знаком корпорации Sony.



Windows Media и логотип Windows являются товарными знаками или зарегистрированными товарными знаками корпорации Microsoft в США и других странах.

Лицензия на технологию звуковой кодировки MPEG Layer-3 и патенты получена от Fraunhofer IIS и Thomson.

Данное изделие защищено определенными правами интеллектуальной собственности Microsoft Corporation. Использование или распространение подобной технологии, кроме как в данном продукте, без лицензии корпорации Microsoft или авторизованного представительства корпорации Microsoft запрещено.

Поставщики содержимого используют технологию управления цифровыми правами для проигрывателя Windows Media, используемого в данном устройстве (далее “WM-DRM”), для защиты целостности содержимого (далее “защищенное содержимое”) с тем, чтобы их интеллектуальная собственность, включая авторское право, для данного содержимого не была неправомерно присвоена. В данном устройстве используется программное обеспечение WM-DRM для воспроизведения защищенного содержимого (далее “Программное обеспечение WM-DRM”). В случае нарушения системы безопасности Программного обеспечения WM-DRM лица, владеющие защищенным содержимым (далее “Владельцы защищенного содержимого”), вправе обращаться в корпорацию Microsoft с просьбами по аннулированию прав на приобретение новых лицензий на копирование, отображение и/или воспроизведение защищенного содержимого с помощью Программного обеспечения WM-DRM. Этот отзыв прав не влияет на способность Программного обеспечения WM-DRM воспроизводить незащищенное содержимое. Список отозванного Программного обеспечения WM-DRM пересылается на устройство во время загрузки лицензии на защищенное содержимое из Интернета или с компьютера. Корпорация Microsoft имеет право вместе с такой лицензией также загружать списки отзывов на ваше устройство от имени Владельцев защищенного содержимого.

Внимание. Если в замке зажигания нет положения АСС

Убедитесь, что настроена функция автоматического выключения (стр. 18). После выключения устройства его питание будет автоматически отключено через установленное время, что предотвращает разрядку аккумулятора. Если функция автоматического выключения не задана, то при каждом выключении зажигания нажмите и удерживайте кнопку (SOURCE/OFF) до тех пор, пока дисплей не погаснет.

Начало работы

Диски, воспроизводимые на этом устройстве	6
Сброс параметров устройства	6
Отмена режима DEMO	6
Установка часов	6
Снятие передней панели	7
Установка передней панели	7

Расположение органов управления и основные операции

Основное устройство	8
Поиск композиции	10
Поиск композиции по названию	
— Quick-BrowZer	10
Поиск композиции при прослушивании фрагментов композиции	
— ZAPPIN™	11

Радиоприемник

Сохранение и прием радиостанций	12
Автоматическое сохранение — BTM (Память оптимальной настройки)	12
Сохранение вручную	12
Прием радиостанций, сохраненных в памяти	12
Автоматическая настройка	12
RDS	12
Обзор	12
Настройка AF и TA	13
ВыборPTY	14
Установка ST	14

Компакт-диск

Индикация на дисплее	15
Повторное воспроизведение и воспроизведение в случайной последовательности	15

Устройства USB

Воспроизведение устройства USB	15
Индикация на дисплее	16
Повторное воспроизведение и воспроизведение в случайной последовательности	16

Другие функции

Изменение настроек звука	17
Подстройка характеристик звука	17
Настройка кривой эквалайзера	
— EQ3	17
Настройка параметров установки	
— SET	18
Использование дополнительного оборудования	19
Дополнительное аудиооборудование	19
Пульт дистанционного управления RM-X114	19

Дополнительная информация

Меры предосторожности	20
Примечания относительно дисков	
Порядок воспроизведения файлов MP3/WMA/AAC	21
Уход за устройством	21
Извлечение устройства	22
Технические характеристики	23
Поиск и устранение неисправностей	24
Индикация/сообщения об ошибках	26

Сайт для получения поддержки

В случае возникновения вопросов и для получения самых последних сведений о данном продукте посетите следующий веб-сайт:

<http://support.sony-europe.com/>







Предоставляются сведения по следующим вопросам:

- Модели и производители совместимых цифровых аудиопроигрывателей
- Поддерживаемые форматы файлов MP3/WMA/AAC

Начало работы

Диски, воспроизводимые на этом устройстве

На этом устройстве можно воспроизводить диски CD-DA (содержащие также информацию CD TEXT) и CD-R/CD-RW (с файлами MP3/WMA/AAC (стр. 21)).

Тип диска	Метка на диске	
CD-DA		
MP3 WMA AAC		
		

Сброс параметров устройства

Перед первым включением устройства или после замены автомобильного аккумулятора, а также после изменения схемы подключения следует сбросить параметры устройства.

Снимите переднюю панель (стр. 7) и нажмите кнопку RESET (стр. 8) с помощью заостренного предмета, например шариковой ручки.

Примечание

При нажатии кнопки RESET выполняется стирание установки часов и некоторых других занесенных в память параметров.

Отмена режима DEMO

Можно отменить режим демонстрации на экране, появляющейся во время выключения устройства.

- 1 Нажмите и удерживайте кнопку выбора.**
Отобразится экран настройки.
- 2 Нажимайте кнопку выбора повторно, пока не появится индикация “DEMO”.**
- 3 Поворачивая дисковый регулятор, выберите “DEMO-OFF”.**
- 4 Нажмите и удерживайте кнопку выбора.**
Установка завершена, и дисплей возвращается в обычный режим приема/воспроизведения.

Установка часов

Часы данного устройства имеют 24-часовую индикацию.

- 1 Нажмите и удерживайте кнопку выбора.**
Отобразится экран настройки.
- 2 Нажимайте кнопку выбора повторно, пока не появится индикация “CLOCK-ADJ”.**
- 3 Нажмите кнопку (SEEK) +.**
Начинает мигать индикация часа.
- 4 Поворачивайте дисковый регулятор для установки значения часов и минут.**
Чтобы переместить индикацию, нажмите кнопку (SEEK) -/+.
- 5 После установки минут нажмите кнопку выбора.**
Установка завершена, и часы начинают отсчет времени.

Для отображения часов нажмите кнопку (DSPL). Нажмите кнопку (DSPL) еще раз, чтобы вернуться к предыдущей индикации на дисплее.

Совет

Время можно установить автоматически с помощью функции RDS (стр. 14).

Снятие передней панели

Во избежание кражи устройства можно снять с него переднюю панель.

Предупредительный звуковой сигнал

Если до поворота выключателя зажигания в положение OFF с устройства не была снята передняя панель, то в течение нескольких секунд будет слышен предупредительный звуковой сигнал. Звуковой сигнал будет слышен только в том случае, если используется встроенный усилитель.

1 Нажмите и удерживайте нажатой кнопку **(SOURCE/OFF)**.

Устройство выключится.

2 Нажмите кнопку , затем снимите панель, потянув на себя.

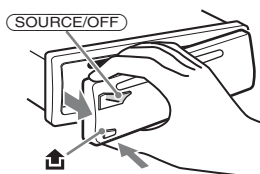

Примечания

- Не надавливайте слишком сильно на переднюю панель и окошко дисплея.
- Не подвергайте переднюю панель воздействию тепла/высокой температуры или влажности. Старайтесь не оставлять ее в припаркованной машине или на приборной доске/полочке за задним сиденьем.
- Не отсоединяйте переднюю панель во время воспроизведения с устройства USB, это может привести к повреждению данных, хранящихся в устройстве USB.

Установка передней панели

Прикрепите часть **(A)** передней панели к части **(B)** устройства, как показано на рисунке, затем установите левую сторону на место, слегка нажав на нее до щелчка.

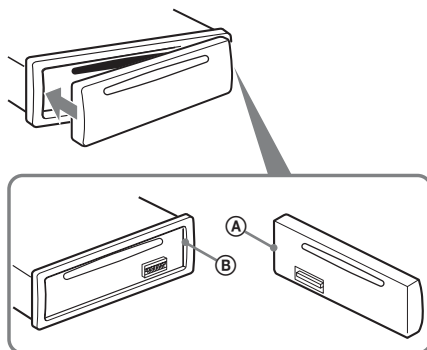

Примечание

Не помещайте ничего на внутреннюю поверхность передней панели.

Расположение органов управления и основные операции

Основное устройство

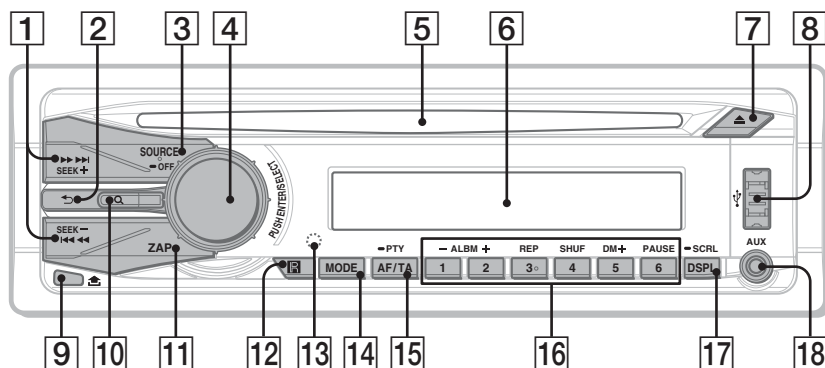

В этом разделе содержатся сведения о расположении органов управления и основных операциях.

Подробные сведения см. на соответствующих страницах.

1 Кнопки SEEK +/-

Компакт-диск/USB:

Пропуск композиций (нажмите); непрерывный пропуск композиций (нажмите, затем нажмите еще раз примерно через 1 секунду и удерживайте нажатой); перемещение вперед/назад на одну композицию (нажмите и удерживайте).

Радиоприемник:

Автоматическая настройка на радиостанции (нажмите); поиск станций вручную (нажмите и удерживайте).

2 Кнопка BACK

Возврат к предыдущему экрану.

3 Кнопка SOURCE/OFF*

Включение питания/смена источника (радиоприемник/компакт-диск/USB/AUX).

Удерживайте нажатой в течение 1 секунды, чтобы выключить питание. Удерживайте нажатой более 2 секунд, чтобы выключить питание и дисплей.

4 Регулятор/кнопка выбора

Настройка громкости (поверните); выбор элементов настройки (нажмите и поверните).

5 Слот для дисков

Вставьте диск (этикеткой вверх), начнется воспроизведение.

6 Окошко дисплея

7 Кнопка ▲ (извлечение)

Извлечение диска.

8 Разъем USB

Подключение к устройству USB.

9 Кнопка (снятие передней панели)

стр. 7

10 Кнопка Q (BROWSE)

стр. 10
Переключение в режим Quick-BrowZer.

11 Кнопка ZAP

стр. 11
Переход в режим ZAPPIN™.

12 Датчик пульта дистанционного управления

13 Кнопка RESET

(расположена под передней панелью) стр. 6

14 Кнопка MODE

стр. 12
Выбор диапазона частот (FM/MW/LW).

15 Кнопка AF (альтернативные частоты)/TA (сообщения о текущей ситуации на дорогах)/PTY (тип программы) стр. 13, 14

Задание AF и TA (нажмите); выбор PTY (нажмите и удерживайте) в RDS.

16 Номерные кнопки

Компакт-диск/USB:

①/②: **ALBM -/+** (при воспроизведении MP3/WMA/AAC)

Пропуск альбомов (нажмите); непрерывный пропуск альбомов (нажмите и удерживайте).

③: **REP*** стр. 15, 16

④: **SHUF** стр. 15, 16

⑤: **DM+**

Повышает качество аудиосигнала с цифровым сжатием, например, в формате MP3.

Для активизации функции DM+ установите “ON”. Для отмены установите “OFF”.

⑥: **PAUSE**

Для приостановки воспроизведения. Для отмены нажмите эту кнопку еще раз.

Радиоприемник:

Прием хранящихся в памяти радиостанций (нажмите); сохранение радиостанций в памяти (нажмите и удерживайте).

17 Кнопка DSPL (дисплей)/SCRL (прокрутка) стр. 12, 15, 16

Смена индикаций на дисплее (нажмите); прокрутка индикации на дисплее (нажмите и удерживайте).

18 Входное гнездо AUX стр. 19

Подсоединение переносного аудиоустройства.

* На этой кнопке имеется тактильная точка.

Примечание

При вставке и извлечении диска отсоединяйте все устройства USB во избежание повреждения диска.

Поиск композиции

Поиск композиции по названию — Quick-BrowZer

Предусмотрена возможность удобного поиска композиции на компакт-диске или на устройстве USB по категории.



- 1 Нажмите кнопку **Q (BROWSE)**. Устройство переходит в режим Quick-BrowZer, и отображается список категорий поиска.
- 2 Поворачивая дисковый регулятор, выберите требуемую категорию поиска, затем нажмите дисковый регулятор для подтверждения.
- 3 Повторяя шаг 2, выберите требуемую композицию. Начнется воспроизведение.

Для возврата к предыдущему экрану выполните следующее действие
Нажмите кнопку **↵ (BACK)**.

Для выхода из режима Quick-BrowZer выполните следующее действие
Нажмите кнопку **Q (BROWSE)**.

Примечание

При переходе в режим Quick-BrowZer отменяется ранее выбранный режим повторного воспроизведения или воспроизведения в случайной последовательности.

Поиск с пропуском элементов — Режим перехода

Когда в категории много композиций, можно быстро найти требуемый элемент.

- 1 Нажмите **(SEEK)** + в режиме Quick-BrowZer.
Отображается следующий экран.

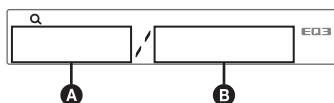

- A** Номер текущего элемента
- B** Общее число элементов на текущем уровне

Затем появляется имя элемента.

- 2 Поворачивая дисковый регулятор, выберите требуемый или близлежащий элемент.
При каждом шаге пропускается 10 % от общего числа элементов.
- 3 Нажмите кнопку выбора. Дисплей возвращается в режим Quick-BrowZer, и отображается выбранный элемент.
- 4 Поворачивая дисковый регулятор, выберите требуемый элемент и нажмите его.
Если выбранный элемент является композицией, начинается воспроизведение.

Отмена режима перехода

Нажмите **↵ (BACK)** или **(SEEK)** -.

Поиск композиции при прослушивании фрагментов композиции — ZAPPIN™

При последовательном прослушивании коротких музыкальных фрагментов из композиций на компакт-диске или устройстве USB можно найти нужную композицию.

Режим ZAPPIN позволяет выполнять поиск композиции в режиме воспроизведения в случайной последовательности или повторного воспроизведения в случайной последовательности.

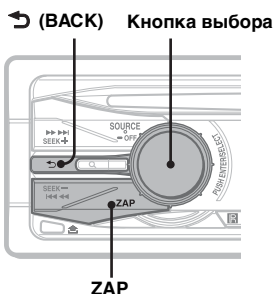

2 Нажмите кнопку выбора или (ZAP) при воспроизведении нужной композиции.

Выбранная композиция воспроизводится с начала в обычном режиме.

Для повторного поиска в режиме ZAPPIN повторите шаги 1 и 2.

Советы

- Можно выбрать продолжительность воспроизведения 6 сек/9 сек/30 сек (стр. 18). Невозможно выбрать фрагмент композиции для воспроизведения.
- Нажмите (SEEK) +/- или ①/② (ALBM +/-) в режиме ZAPPIN для пропуска композиции или альбома.
- Нажатие кнопки ↩ (BACK) также подтверждает воспроизведение композиции.

1 Нажмите кнопку (ZAP) во время воспроизведения.

После того, как на дисплее появляется индикация “ZAPPIN”, воспроизведение начинается с фрагмента следующей композиции.

Воспроизведение фрагмента продолжается в течение определенного времени, затем выдается звуковой сигнал и начинается воспроизведение следующего фрагмента.

Композиция



Радиоприемник

Сохранение и прием радиостанций

Предупреждение

Во избежание возникновения аварийной ситуации при настройке на радиостанцию во время управления автомобилем используйте функцию памяти оптимальной настройки (BTM).

Автоматическое сохранение — BTM (Память оптимальной настройки)

1 Нажимайте кнопку (SOURCE/OFF), пока не появится индикация “TUNER”.

Чтобы изменить диапазон, нажимайте кнопку (MODE). Можно выбрать следующие диапазоны: FM1, FM2, FM3*, MW или LW.

2 Нажмите и удерживайте кнопку выбора.

Отобразится экран настройки.

3 Повторно нажимайте кнопку выбора, пока не появится индикация “BTM”.

4 Нажмите кнопку (SEEK) +. Радиостанции закрепляются за номерными кнопками и сохраняются в памяти устройства в порядке частот. При занесении станции в память раздается звуковой сигнал.

* Диапазон настройки FM3 - от 65 до 74 МГц (шаг - 30 кГц).
(Только для CDX-GT447UE)

Сохранение вручную

1 Во время приема радиостанции, которую необходимо сохранить, нажмите и удерживайте номерную кнопку (1 — 6), пока не появится индикация “MEM”.

Примечание

При попытке сохранить другую радиостанцию для уже используемой номерной кнопки предыдущая радиостанция будет заменена.

Совет

Когда в памяти сохраняется радиостанция, передающая сигналы RDS, сохраняются также и параметры AF/TA (стр. 13).

Прием радиостанций, сохраненных в памяти

1 Выберите диапазон, затем нажмите номерную кнопку (1 — 6).

Автоматическая настройка

1 Выберите диапазон, затем нажмите кнопку (SEEK) +/- для поиска радиостанции.

Поиск остановится, когда устройство найдет радиостанцию. Повторяйте процедуру, пока не будет найдена нужная радиостанция.

Совет

Если известна частота требуемой радиостанции, нажмите и удерживайте кнопку (SEEK) +/-, пока не будет приблизительно установлена нужная частота, затем нажимайте кнопку (SEEK) +/- для точной настройки частоты (настройка вручную).

RDS

Обзор

Радиостанции диапазона FM с услугой RDS (Системы радиоданных) передают, кроме обычных сигналов радиопрограмм, цифровую информацию, которая не слышна.

Примечание (CDX-GT447UE)

Услуги RDS передаются только в диапазонах FM1 и FM2.

Индикация на дисплее

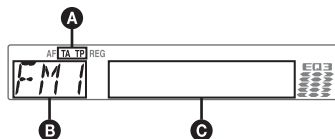

A TA/TP*1

B Диапазон радиочастот, функция

C Частота*2 (название программной услуги), номер предварительной настройки, часы, данные RDS

*1 Во время передачи информации о дорожном движении мигает индикация “TA”. Во время приема такой радиостанции загорается индикация “TP”.

2 Во время приема радиостанции, передающей сигналы RDS, слева от индикации частоты отображается знак “”.

Для изменения индикации на дисплее

C нажмите кнопку (DSPL).

Услуги RDS

Данное устройство автоматически обеспечивает использование следующих служб RDS:

AF (Альтернативные частоты)

Выбирает и выполняет перенастройку радиостанций, имеющих самый сильный сигнал в сети. С помощью этой функции можно непрерывно прослушивать одну и ту же программу во время продолжительной поездки. При этом нет необходимости выполнять перенастройку на одну и ту же станцию вручную.

TA (Сообщения о текущей ситуации на дорогах)/**TP** (Программа о текущей ситуации на дорогах)

Обеспечивает прием текущей информации/программ. При приеме сигналов такой информации/программы воспроизведение любого выбранного в данный момент источника прерывается.

PTY (Типы программ)

Отображает тип принимаемой в данный момент программы. Кроме того, позволяет выполнять поиск заданного типа программ.

СТ (Время на часах)

Данные СТ, передаваемые с сигналами RDS, используются для установки часов устройства.

Примечания

- В зависимости от страны или региона могут быть доступными не все функции RDS.
- Функция RDS не будет работать, если мощность сигнала недостаточна или радиостанция, на которую настроено устройство, не передает данные RDS.

Настройка AF и TA

1 Нажимайте кнопку **(AF/TA)**, пока на дисплее не появится нужный параметр.

Выбор	Цель
AF-ON	Включение AF и отключение TA.
TA-ON	Включение TA и отключение AF.
AF, TA-ON	Включение как AF, так и TA.
AF, TA-OFF	Отключение как AF, так и TA.

Сохранение станций RDS с параметрами AF и TA

Можно выполнить предварительную настройку станций RDS с параметрами AF/TA. При использовании функции BTM сохраняются только станции RDS с теми же параметрами AF/TA.

При выполнении предварительной настройки вручную можно сохранить как станции RDS, так и станции без RDS с индивидуальными параметрами AF/TA.

1 Задайте AF/TA, затем сохраните станцию с помощью BTM или вручную.

Прием экстренных сообщений

При включении AF или TA экстренные сообщения будут автоматически прерывать текущее вещание.

Совет

Если настроить громкость во время приема сообщения о текущей ситуации на дорогах, этот уровень громкости будет сохранен в памяти для последующего приема таких сообщений, независимо от обычного уровня громкости.

Прослушивание одной региональной программы — REG

Когда функция AF включена: в соответствии с заводскими настройками этого устройства прием возможен только в определенном регионе, поэтому устройство не будет переключено на другую региональную станцию с более сильной частотой.

При выезде за пределы области приема определенной региональной программы установите параметр “REG-OFF” в меню настройки во время приема FM-радиостанции (стр. 18).

Примечание

Эта функция не работает в Великобритании и некоторых других регионах.

продолжение на следующей странице →

Функция местной привязки (только для Великобритании)

Эта функция позволяет настраиваться на волну других местных станций в данном районе, даже если они не занесены в память приемника под номерными кнопками.

- 1 Во время приема в диапазоне FM нажмите номерную кнопку (① — ⑥), для которой запрограммирована местная станция.
- 2 Не более чем через 5 секунд еще раз нажмите номерную кнопку местной станции. Повторяйте процедуру, пока не будет найдена местная радиостанция.

Выбор PTY

- 1 Нажмите и удерживайте нажатой кнопку (AF/TA) (PTY) во время приема в диапазоне FM.



Если станция передает данные PTY, появляется название типа текущей программы.

- 2 Нажимайте кнопку (AF/TA) (PTY), пока не появится нужный тип программы.
- 3 Нажмите кнопку (SEEK) +/- . Устройство начинает поиск станции, передающей программу выбранного типа.

Тип программ

NEWS (новости), **AFFAIRS** (текущие события), **INFO** (информация), **SPORT** (спорт), **EDUCATE** (образование), **DRAMA** (радиоспектакли), **CULTURE** (культура), **SCIENCE** (наука), **VARIED** (разное), **POP M** (популярная музыка), **ROCK M** (рок-музыка), **EASY M** (легкая музыка), **LIGHT M** (легкая классика), **CLASSICS** (классика), **OTHER M** (прочие типы музыки), **WEATHER** (погода), **FINANCE** (финансы), **CHILDREN** (детские программы), **SOCIAL A** (общественная жизнь), **RELIGION** (религия), **PHONE IN** (звонки в прямой эфир), **TRAVEL** (путешествия), **LEISURE** (досуг), **JAZZ** (джазовая музыка), **COUNTRY** (музыка “кантри”), **NATION M** (национальная музыка), **OLDIES** (старые шлягеры), **FOLK M** (народная музыка), **DOCUMENT** (документальные репортажи)

Примечание

Эту функцию невозможно использовать в некоторых странах/регионах, где не передаются данные PTY.

Установка СТ

- 1 Установите “СТ-ON” в меню настройки (стр. 18).

Примечания

- Функция СТ может не работать, даже если принимается станция, передающая данные RDS.
- Возможно расхождение между временем, установленным с помощью функции СТ, и реальным временем.

Компакт-диск

Индикация на дисплее

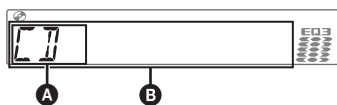

- A** Источник
B Название дорожки*¹, Название диска/имя исполнителя*¹, Имя исполнителя*¹, Номер альбома*², Название альбома*¹, Номер дорожки/время с начала воспроизведения, Часы

*¹ Отображается информация о CD TEXT, MP3/WMA/AAC.

*² Номер альбома отображается только при смене альбома.

Для изменения индикации **B** нажмите кнопку (DSPL).

Совет

Отображаемая индикация может отличаться в зависимости от модели, типа диска, формата записи и параметров.

Повторное воспроизведение и воспроизведение в случайной последовательности

- 1** Во время воспроизведения нажимайте кнопку (3) (REP) или (4) (SHUF), пока на дисплее не появится нужный параметр.

Выбор	Воспроизведение
↶ TRACK	композиции неоднократно.
↶ ALBUM*	альбома неоднократно.
SHUF ALBUM*	альбома в случайной последовательности.
SHUF DISC	диска в случайной последовательности.

* Если воспроизводится диск в формате MP3/WMA/AAC.

Для возврата в режим обычного воспроизведения, выберите “↶ OFF” или “SHUF OFF”.

Устройства USB

Для получения подробных сведений о совместимости устройства USB посетите веб-узел поддержки.

Сайт для получения поддержки

<http://support.sony-europe.com/>

- Можно использовать устройства USB типа MSC (запоминающее устройство большой емкости) и MTP (протокол перезаписи со сменой носителя), совместимые со стандартом USB.
- Соответствующим кодеком является MP3 (.mp3), WMA (.wma) и AAC (.m4a).
- Рекомендуется создавать резервные копии данных, хранящихся на устройствах USB.

Примечание

Подключите устройство USB после запуска двигателя.

В зависимости от устройства USB его подключение перед запуском двигателя может привести к сбоям в работе или повреждению устройства.

Воспроизведение устройства USB

- 1** Подсоедините устройство USB к разъему USB.

При кабельном подключении используйте кабель из комплекта поставки устройства USB.

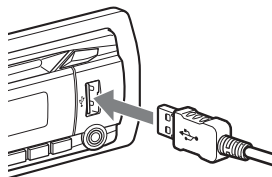

Начнется воспроизведение.

Если устройство USB уже подсоединено, для запуска воспроизведения нажимайте кнопку (SOURCE/OFF), пока не появится индикация “USB”.

Для остановки воспроизведения нажимайте кнопку (SOURCE/OFF) в течение 1 секунды.

продолжение на следующей странице →

Извлечение устройства USB

- 1 Остановите воспроизведение устройства USB.
- 2 Извлеките устройство USB.
В случае отсоединения устройства USB во время воспроизведения возможно повреждение данных на устройстве USB.

Примечания

- Не используйте большие или тяжелые устройства USB, которые могут упасть от вибрации или привести к ненадежному соединению.
- Не отсоединяйте переднюю панель во время воспроизведения с устройства USB, это может привести к повреждению данных, хранящихся в устройстве USB.
- На данном устройстве невозможно распознавание устройств USB, подключенных через концентратор USB.

Индикация на дисплее

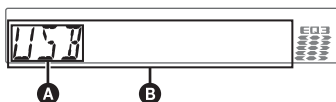

A Источник

B Название дорожки, имя исполнителя, номер альбома*, название альбома, номер дорожки/время с начала воспроизведения, часы

* Номер альбома отображается только при смене альбома.

Для изменения индикации **B**, нажмите кнопку (DSPL).

Примечания

- Отображаемая индикация будет отличаться в зависимости от типа устройства USB, формата записи и параметров. Подробнее см. на веб-узле технической поддержки.
- Ниже приведены сведения о максимальном объеме отображаемых данных.
 - папок (альбомов): 128
 - файлов (композиций) в каждой папке: 500
- Не оставляйте устройство USB в автомобиле на время стоянки: это может привести к неполадкам.
- Для запуска воспроизведения может потребоваться некоторое время в зависимости от объема записанных данных.
- Файлы DRM (Управление цифровыми правами) не могут воспроизводиться.
- При воспроизведении или перемещении вперед/назад файла MP3/WMA/AAC с переменной скоростью передачи в битах (VBR) время с начала воспроизведения может отображаться неточно.
- Воспроизведение следующих файлов MP3/WMA/AAC не поддерживается.
 - сжатие без потерь
 - защищенные авторским правом

Повторное воспроизведение и воспроизведение в случайной последовательности

- 1 Во время воспроизведения нажимайте кнопку (3) (REP) или (4) (SHUF), пока на дисплее не появится нужный параметр.

Выбор	Воспроизведение
⏮ TRACK	композиции неоднократно.
⏮ ALBUM	альбома неоднократно.
SHUF ALBUM	альбома в случайной последовательности.
SHUF DEVICE	композиций на устройстве в случайной последовательности.

Через 3 секунды настройка завершается.

Для возврата в режим обычного воспроизведения выберите (⏮ OFF) или (SHUF OFF).

Другие функции

Изменение настроек звука

Подстройка характеристик звука

- 1 Повторно нажимайте кнопку выбора, пока не появится нужный параметр.
- 2 Поверните регулятор, чтобы настроить выбранный параметр.
- 3 Нажмите кнопку ↵ (BACK). Установка завершена, и дисплей возвращается в обычный режим приема/воспроизведения.

Можно установить следующие параметры (дополнительные сведения см. на указанной странице руководства):

EQ3

Выбор типа кривой эквалайзера из 7 типов музыки (XPLOD, VOCAL, EDGE, CRUISE, SPACE, GRAVITY, CUSTOM или OFF).

LOW*1, **MID***1, **HI***1 (стр. 17)

BAL (Баланс)

Настройка баланса между правыми и левыми громкоговорителями.

FAD (Фейдер)

Настройка баланса между передними и задними громкоговорителями.

SUB*2 (Громкость сабвуфера)

Регулировка громкости сабвуфера.

AUX*3 (Уровень AUX)

Регулировка уровня громкости для каждого подключенного дополнительного оборудования: “+18 dB” – “0 dB” – “-8 dB”.

Эта настройка исключает необходимость регулировки громкости для разных источников.

*1 Когда активизирована функция эквалайзера EQ3.

*2 Если для аудиовыхода установлено значение “SUB-OUT” (стр. 18). “ATT” отображается при самом низком значении, предусмотрена регулировка до 21 шага.

*3 Когда активизирован источник AUX (стр. 19).

Настройка кривой эквалайзера — EQ3

Меню “CUSTOM”, появляющееся при нажатии кнопки EQ3, позволяет настроить собственные установки эквалайзера.

- 1 Выберите источник, затем повторно нажимайте кнопку для выбора “EQ3”.
- 2 Поворачивая дисковый регулятор, выберите “CUSTOM”.
- 3 Повторно нажимайте кнопку выбора, пока не появится индикация “LOW”, “MID” или “HI”.
- 4 Поверните регулятор, чтобы настроить выбранный параметр. Уровень громкости настраивается в диапазоне от -10 дБ до +10 дБ с шагом 1 дБ.

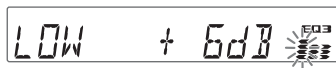

Повторите шаги 3 и 4, чтобы настроить кривую эквалайзера.

Для восстановления заводской настройки кривой эквалайзера нажмите и удерживайте кнопку выбора перед завершением настройки.

- 5 Нажмите кнопку ↵ (BACK).

Установка завершена, и дисплей возвращается в обычный режим приема/воспроизведения.

Совет

Можно также настроить другие типы эквалайзера.

Настройка параметров установки — SET

- 1 Нажмите и удерживайте кнопку выбора.**
Отобразится экран настройки.
- 2 Повторно нажимайте кнопку выбора, пока не появится нужный параметр.**
- 3 Поверните дисковый регулятор, чтобы выбрать параметр (например, “ON” или “OFF”).**
- 4 Нажмите и удерживайте кнопку выбора.**
Установка завершена, и дисплей возвращается в обычный режим приема/воспроизведения.

Примечание

Для разных источников и параметров отображаемые элементы могут отличаться.

Можно установить следующие параметры (дополнительные сведения см. на указанной странице руководства):

CLOCK-ADJ (Установка часов) (стр. 6)

CT (Время на часах)

Активизация демонстрации: “ON”, “OFF” (стр. 13, 14).

БЕЕП

Активизация звукового сигнала: “ON”, “OFF”.

AUX-A*1 (Аудиовход AUX)

Активизация отображения источника AUX: “ON”, “OFF” (стр. 19).

A.OFF (Автоматическое выключение)

Автоматическое отключение через определенное время, если устройство выключено: “NO”, “30S” (сек.), “30M” (мин.), “60M” (мин.).

SUB/REAR*1

Переключение аудиовыхода: “SUB-OUT” (сабвуфер), “REAR-OUT” (усилитель мощности).

DEMO (Демонстрация)

Активизация демонстрации: “ON”, “OFF”.

DIM (Диммер)

Изменение яркости дисплея: “ON”, “OFF”.

M.DSPL (Движущийся дисплей)

– “SA”: для отображения движущихся изображений и анализатора спектра.
– “OFF”: для отключения режима движущегося дисплея.

A.SCRL (Автоматическая прокрутка)

Автоматическая прокрутка длинных элементов: “ON”, “OFF”.

LOCAL (Режим местного поиска)

– “ON”: для настройки только на станции с сильным сигналом.
– “OFF”: для настройки обычного приема.

MONO*2 (Монофонический режим)

Выбор монофонического режима приема при низком качестве приема FM: “ON”, “OFF”.

REG*2 (Региональная)

Прием возможен только в определенном регионе: “ON”, “OFF” (стр. 13).

Z.TIME (Время воспроизведения Zappin)

Служит для выбора продолжительности воспроизведения для функции ZAPPIN.
– “Z.TIME-1” (около 6 сек.), “Z.TIME-2” (около 9 сек.), “Z.TIME-3” (около 30 сек.).

LPF*3 (Фильтр низких частот)

Выбор значения граничной частоты сабвуфера: “OFF”, “80Hz”, “100Hz”, “120Hz”, “140Hz”, “160Hz”.

LPF NORM/REV*3 (Фильтр низких частот обычный/обратный)

Выбор фазы сабвуфера: “NORM”, “REV”.

HFF (Фильтр высоких частот)

Выбор значения граничной частоты передних/задних громкоговорителей: “OFF”, “80Hz”, “100Hz”, “120Hz”, “140Hz”, “160Hz”.

LOUD (Громкость)

Усиление басов и высокий частот для чистоты звучания при низком уровне громкости: “ON”, “OFF”.

BTM (стр. 12)

*1 Когда устройство выключено.

*2 Когда поступает сигнал в диапазоне FM.

*3 Когда для аудиовыхода установлено значение “SUB-OUT”.

Использование дополнительного оборудования

Дополнительное аудиооборудование

Подсоединив дополнительное переносное аудиоустройство к входному гнезду AUX (мини-стереоразъем) на аппарате, а затем просто выбрав источник, его можно прослушивать через громкоговорители автомобиля. Если уровни громкости аппарата и переносного аудиоустройства различны, их можно настроить. Выполните процедуру, описанную ниже.

Подсоединение переносного аудиоустройства

- 1 Выключите переносное аудиоустройство.
- 2 Уменьшите громкость на аппарате.
- 3 Подключите к аппарату.



* Обязательно используйте разъем прямого типа.

Настройка уровня громкости

Перед воспроизведением настройте уровень звука для каждого подключенного аудиоустройства.

- 1 Уменьшите громкость на аппарате.
- 2 Нажимайте кнопку **(SOURCE/OFF)**, пока не появится индикация "AUX". Появится индикация "AUX FRONT IN".
- 3 Начните воспроизведение на переносном аудиоустройстве при умеренной громкости.

- 4 Установите обычный уровень громкости для прослушивания на аппарате.
- 5 Отрегулируйте входной уровень (стр. 17).

Пульт дистанционного управления RM-X114

Кнопки на пульте дистанционного управления с такими же обозначениями, что и на устройстве, выполняют те же функции.

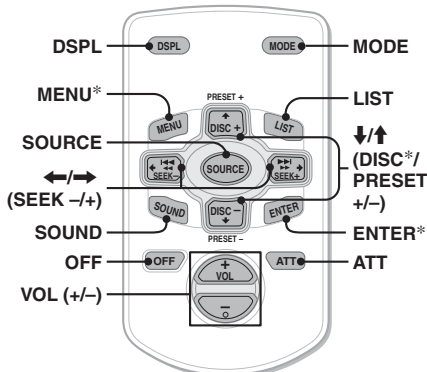

Следующие кнопки на пульте дистанционного управления отличаются от кнопок/функций на устройстве.

- **Кнопка DSPL (дисплей)**
Смена индикации.
- **Кнопка SOURCE**
Включение; смена источника (радиоприемник/компакт-диск/USB/AUX).
- **Кнопки ←/→ (SEEK -/+)**
Кнопки управления для радиоприемника/компакт-дисков/USB соответствуют кнопкам **(SEEK) -/+** на устройстве.
- **Кнопка SOUND**
Соответствует кнопке выбора на устройстве.
- **Кнопка OFF**
Выключение; остановка источника.
- **Кнопка LIST**
ВыборPTY в RDS.
- **Кнопки ↑/↓ (DISC*/PRESET +/-)**
Кнопки управления компакт-дисками/USB; соответствуют кнопкам **(1)/(2) (ALBM -/+)** на устройстве.

продолжение на следующей странице →

• Кнопка АТТ (приглушение звука)

Приглушение звука. Для отмены нажмите эту кнопку еще раз.

* Недоступна для данного устройства.

Примечание

Если устройство выключено и дисплей погас, то с помощью пульта дистанционного управления невозможно будет управлять устройством, пока на нем не будет нажата кнопка (SOURCE/OFF) или вставлен диск для его включения.

Дополнительная информация

Меры предосторожности

- Если автомобиль был припаркован в солнечном месте, не включайте устройство до тех пор, пока оно не охладится.
- При работе устройства автоматически выдвигается антенна с электрическим приводом.

Конденсация влаги

При конденсации влаги внутри устройства извлеките диск и подождите приблизительно час, пока не испарится влага. В противном случае возможны сбои при работе устройства.

Для поддержания высокого качества звука

Будьте осторожны и не проливайте сок или другие напитки на устройство или диски.

Примечания относительно дисков

- Не подвергайте диски воздействию прямых солнечных лучей и источников тепла, таких как воздуховоды с горячим воздухом. Не оставляйте диски в машине, припаркованной в солнечном месте.
- Перед воспроизведением протирайте диски чистой тканью по направлению от центра к краям. Не пользуйтесь растворителями, такими как бензин, разбавитель, а также имеющимися в продаже чистящими средствами.
- Это устройство предназначено для воспроизведения дисков, отвечающих требованиям стандарта Compact Disc (CD). DualDiscs и некоторые музыкальные диски, закодированные с помощью технологий защиты авторских прав, не соответствуют стандарту Compact Disc (CD) и поэтому не могут воспроизводиться этим устройством.
- **Диски, которые это устройство НЕ МОЖЕТ воспроизводить**
 - Диски с ярлыками, наклейками, а также с прикрепленной клейкой лентой или бумагой. Применение таких дисков может вызвать сбои в работе или повреждение диска.
 - Диски нестандартной формы (например, в форме сердца, квадрата, звезды). В противном случае это может привести к повреждению устройства.
 - Диски диаметром 8 см.



Примечания относительно дисков CD-R/CD-RW

- Максимальное количество: (только для CD-R/CD-RW)
 - папок (альбомов): 150 (включая корневую папку)
 - файлов (композиций) и папок: 300 (может быть менее 300, если названия папок/файлов состоят из большого числа символов)
 - отображаемых символов в названии папки/файла: 32 (Joliet) или 64 (Romeo)
- Если диск Multi-Session начинается сессией CD-DA, он распознается как диск CD-DA и другие сессии не воспроизводятся.
- **Диски, которые это устройство НЕ МОЖЕТ воспроизводить**
 - CD-R/CD-RW с плохим качеством записи.
 - CD-R/CD-RW, записанные на несовместимом записывающем устройстве.
 - CD-R/CD-RW, которые неправильно закрыты.
 - CD-R/CD-RW, записанные в формате, отличающемся от музыкального формата CD или формата MP3, соответствующего ISO9660 Level 1/Level 2, Joliet/Romeo или Multi-Session.

Порядок воспроизведения файлов MP3/WMA/AAC

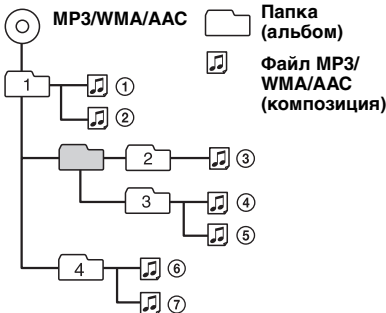

В случае возникновения вопросов или проблем, касающихся данного устройства, которые не описаны в данном руководстве, обратитесь к ближайшему дилеру Sony.

Уход за устройством

Замена литиевой батарейки пульта дистанционного управления

При нормальных условиях эксплуатации срок службы батарейки составляет приблизительно 1 год (срок службы может быть меньше в зависимости от условий эксплуатации).

Когда батарейка разряжается, диапазон действия пульта дистанционного управления уменьшается. Замените батарейку новой литиевой батарейкой CR2025. При использовании другой батарейки существует опасность возгорания или взрыва.

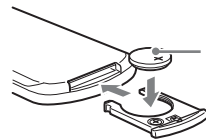
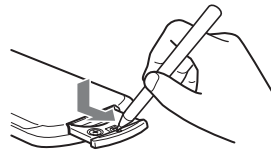

Стороной + вверх

Примечания относительно литиевой батарейки

- Храните литиевую батарейку в недоступном для детей месте. Если ребенок случайно проглотит батарейку, немедленно обратитесь к врачу.
- Для обеспечения надежного контакта протрите батарейку сухой тканью.
- При установке батарейки соблюдайте полярность.
- Не берите батарейку металлическим пинцетом – это может вызвать короткое замыкание.

ВНИМАНИЕ!

При неправильном обращении батарейка может взорваться. Не перезаряжать, не разбирать, не подносить к огню.

продолжение на следующей странице →

Замена предохранителя

При замене предохранителей обязательно используйте только те, которые соответствуют силе тока, указанной на оригинальном предохранителе. Если перегорел предохранитель, проверьте подключение питания и замените предохранитель. Если после замены предохранитель снова перегорел, это может означать неисправность устройства. В этом случае обратитесь к ближайшему дилеру Sony.

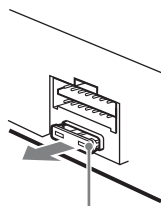

Предохранитель (10 А)

Чистка контактов

Возможно, устройство не будет работать надлежащим образом из-за загрязнения контактов, служащих для соединения передней панели с устройством. Во избежание этого отсоедините переднюю панель (стр. 7) и протрите контакты ватным тампоном. Не прикладывайте излишних усилий. В противном случае можно повредить контакты.

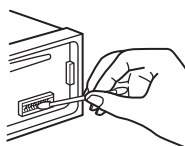

Основное устройство

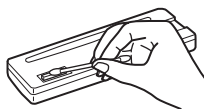

Обратная сторона передней панели

Примечания

- В целях безопасности перед чисткой разъемов выключите зажигание и выньте ключ из выключателя зажигания.
- Никогда не прикасайтесь к контактам пальцами или металлическими предметами.

Извлечение устройства

1 Снимите защитную манжету.

- 1 Снимите переднюю панель (стр. 7).
- 2 Сожмите оба края защитной манжеты, затем потяните ее наружу.

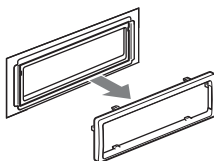
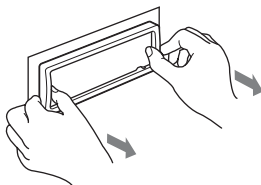

2 Извлеките устройство.

- 1 Вставьте одновременно оба ключа для демонтажа до щелчка.

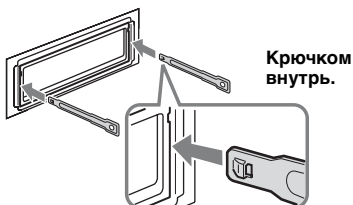

- 2 Потяните ключи для демонтажа, чтобы извлечь устройство.

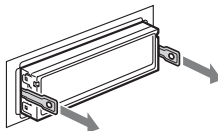

- 3 Выдвиньте аппарат из монтажной панели.

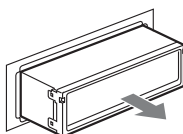

Технические характеристики

Тюнер

FM

Диапазон настройки:

CDX-GT447UE

FM1/FM2: 87,5 – 108,0 МГц (шаг 50 кГц)

FM3: 65 – 74 МГц (шаг 30 кГц)

CDX-GT440U

Диапазон настройки: 87,5 – 108,0 МГц

Антенное гнездо:

Разъем внешней антенны

Промежуточная частота: 150 кГц

Используемая чувствительность: 10 дБ/ф

Избирательность: 75 дБ при 400 кГц

Отношение “сигнал/шум”:

70 дБ (монофонический)

Разделение: 40 дБ при 1 кГц

Диапазон воспроизводимых частот:

20 – 15000 Гц

MW/LW

Диапазон настройки:

MW: 531 – 1602 кГц

LW: 153 – 279 кГц

Антенное гнездо:

Разъем внешней антенны

Промежуточная частота: 25 кГц

Чувствительность: MW: 26 мкВ, LW: 45 мкВ

Проигрыватель компакт-дисков

Отношение “сигнал/шум”: 120 дБ

Диапазон воспроизводимых частот:

10 – 20000 Гц

Низкочастотная и высокочастотная детонация:

Ниже уровня обнаружения

Проигрыватель USB

Интерфейс: USB (Полноскоростной)

Максимальная сила тока: 500 мА

Усилитель мощности

Выход: Выходы громкоговорителей

(с соединительными фиксаторами)

Полное сопротивление громкоговорителей:

4 – 8 Ом

Максимальная выходная мощность:

52 Вт × 4 (при 4 Ом)

Общая информация

Выходы:

Терминал аудиовыходов (возможность переключения между задними и передними)

Терминал релейного управления

автомобильной антенной

Терминал управления усилителем мощности

Входы:

Терминал управления функцией Telephone ATT

Входной терминал пульта дистанционного управления

Входной терминал антенны

Входное гнездо AUX (мини-стереогнездо)

Входной разъем сигналов USB

Регуляторы тембра:

Низкие: ±10 дБ при 60 Гц (XPLOD)

Средние: ±10 дБ при 1 кГц (XPLOD)

Высокие: ±10 дБ при 10 кГц (XPLOD)

Требования к источнику питания:

Автомобильный аккумулятор 12 В постоянного тока

(с отрицательным заземлением)

Размеры: Прибл. 178 × 50 × 179 мм (ш/в/г)

Монтажные размеры: Прибл. 182 × 53 × 162 мм (ш/в/г)

Масса: Прибл. 1,2 кг

Входящие в комплект принадлежности:

Детали для установки и подключений (1 комплект)

Дополнительные принадлежности/оборудование:

Пульт дистанционного управления:

RM-X114

У Вашего дилера может не быть в наличии некоторых из принадлежностей, перечисленных выше. Обратитесь к дилеру для получения подробной информации.

Конструкция и технические характеристики могут изменяться без предварительного уведомления.

- Галогенизированные антипирены не использовались при изготовлении данных штампованных монтажных плат.
- При производстве корпусов не использовались галогенизированные антипирены.
- При производстве упаковочных материалов использовалась бумага.

Поиск и устранение неисправностей

Приводимый ниже проверочный перечень поможет устранить большинство проблем, которые могут возникнуть при эксплуатации устройства.

Перед ознакомлением с нижеприведенной таблицей обратитесь к разделам по подключению и эксплуатации устройства.

Если неполадка сохраняется, посетите следующий веб-узел технической поддержки.

Сайт для получения поддержки

<http://support.sony-europe.com/>

Общая информация

На устройство не подается питание.

- Проверьте соединение или предохранитель.
- Если устройство выключено и дисплей погас, то устройством невозможно будет управлять с помощью пульта дистанционного управления.
→ Включите устройство.

Антенна не выдвигается.

В антенне отсутствует реле.

Нет звука.

- Включена функция АТТ или Telephone АТТ (при подключении интерфейсного кабеля автомобильного телефона к проводу АТТ).
- Регулятор фейдера "FAD" не установлен для системы с 2 громкоговорителями.

Не слышен звуковой сигнал.

- Функция звукового сигнала отключена (стр. 18).
- Подключен дополнительный усилитель мощности, а встроенный не используется.

Удалены данные из памяти.

- Была нажата кнопка RESET.
→ Занесите данные в память еще раз.
- Отсоединился или неправильно подключен провод питания или извлечена батарейка.

Из памяти удалены запрограммированные радиостанции и установка времени.

Перегорел предохранитель.

Слышен шум при переключении положения ключа зажигания.

Провода неправильно подсоединены к разъему электропитания вспомогательного оборудования автомобиля.

Во время воспроизведения или приема начинается демонстрация.

Если при включенном демонстрационном режиме "DEMO-ON" в течение 5 минут не выполняются никакие операции, начинается демонстрация.

→ Установите значение "DEMO-OFF" (стр. 18).

Пропала/не отображается индикация в окошке дисплея.

- Для диммера установлено значение "DIM-ON" (стр. 18).
- Дисплей отключится, если нажать и удерживать кнопку (SOURCE/OFF).
→ Нажмите кнопку (SOURCE/OFF) еще раз и удерживайте ее нажатой, пока дисплей не включится.
- Контакты загрязнены (стр. 22).

Функция автоотключения не работает.

Устройство включено. Функция автоотключения активизируется после выключения устройства.

→ Выключите устройство.

Прием радиостанций

Не удается принять радиостанции.

Звук сопровождается помехами.

- Неправильное соединение.
→ Соедините провод питания антенны с электрическим приводом (синий) или провод питания устройства (красный) с проводом питания усилителя антенны автомобиля (если на заднем/боковом стекле имеется встроенная антенна диапазона FM/MW/LW).
- Проверьте подсоединение автомобильной антенны.
- Если не выдвигается автомобильная антенна, проверьте соединение провода питания антенны с электрическим приводом.

Не удается выполнить предварительную настройку.

- Сохраните в памяти правильную частоту.
- Передаваемый радиосигнал слишком слаб.

Не удается выполнить автоматическую настройку.

- Неправильная установка режима местного поиска.
→ Настройка прерывается слишком часто: Установите параметр "LOCAL-ON" (стр. 18).
- При настройке пропускается станция: Установите параметр "LOCAL-OFF" (стр. 18).
- Передаваемый радиосигнал слишком слаб.
→ Выполните настройку вручную.

При приеме FM-радиостанций мигает индикация “ST”.

- Выполните точную настройку частоты.
- Передаваемый радиосигнал слишком слаб.
→ Установите значение “MONO-ON” (стр. 18).

Стереопрограммы в диапазоне FM принимаются как монофонические.

- Устройство находится в режиме монофонического приема радиостанций.
- Установите значение “MONO-OFF” (стр. 18).

RDS**Услуги RDS не передаются.**

- Выбран диапазон FM3 (CDX-GT447UE).
→ Выберите диапазон FM1 или FM2.
- Услуги RDS недоступны в данном регионе.

После нескольких секунд прослушивания включается функция SEEK.

- Станция не передает данные TP или передает слишком слабый сигнал.
- Отключите TA (стр. 13).

Дорожные сообщения не передаются.

- Включите TA (стр. 13).
- Станция не транслирует дорожных сообщений, хотя и относится к типу TP.
→ Настройтесь на другую станцию.

При включении функцииPTY отображается индикация “-----”.

- Принимаемая станция не передает данные RDS.
- Данные RDS не принимаются.
- Станция не указывает тип программы.

Воспроизведение компакт-дисков**Не удается вставить диск.**

- Уже вставлен другой компакт-диск.
- Компакт-диск вставлен с усилием, не той стороной или неправильно.

Компакт-диск не воспроизводится.

- Диск загрязнен или поврежден.
- Данные диски CD-R/CD-RW не предназначены для воспроизведения звука (стр. 21).

Невозможно воспроизвести файлы MP3/WMA/AAC.

Диск не совместим с форматом и версией MP3/WMA/AAC. Подробнее о воспроизводимых дисках и форматах см. на веб-узле технической поддержки.

Для воспроизведения файлов MP3/WMA/AAC требуется больше времени, чем для других файлов.

- Может потребоваться больше времени до начала воспроизведения следующих дисков:
- диск, записанный с использованием сложной разветвленной структуры папок;
 - диск, записанный в формате Multi Session;
 - диск, на который можно добавлять данные.

Не осуществляется прокрутка индикации на дисплее.

- Информация в виде бегущей строки может не отображаться для дисков, содержащих слишком большое количество символов.
- Для “A.SCRL” установлено значение “OFF”.
→ Установите значение “A.SCRL-ON” (стр. 18).
- Нажмите и удерживайте кнопку **(BSPL)** (SCRL).

Звук прерывается.

- Неправильная установка.
→ Устанавливайте устройство под углом, не превышающим 45°, в не подверженном вибрации месте.
- Диск загрязнен или поврежден.

Не работают кнопки управления.

Диск не извлекается.
Нажмите кнопку RESET (стр. 6).

Воспроизведение музыки с устройств USB**Невозможно воспроизводить данные с использованием концентратора USB.**

На данном устройстве невозможно распознавание устройств USB, подключенных через концентратор USB.

Невозможно воспроизведение данных.

Устройство USB не работает.
→ Повторно подключите устройство.

Устройство USB требует больше времени для воспроизведения.

Устройство USB содержит файлы со сложной разветвленной структурой папок.

Слышен звуковой сигнал.

Устройство USB было отключено в процессе воспроизведения.
→ Перед отключением устройства USB для защиты данных следует сначала остановить воспроизведение.

Прерывистость звука.

Звук может прерываться при скорости передачи, превышающей 320 Кбит/с.

Индикация/сообщения об ошибках

CHECKING

Устройство проверяет наличие подключения устройства USB.

→ Подождите до подтверждения подключения.

ERROR

- Компакт-диск загрязнен или вставлен нижней стороной вверх.

→ Почистите или правильно вставьте компакт-диск.

- Вставлен пустой диск.

- Диск не воспроизводится по какой-либо причине.

→ Вставьте другой компакт-диск.

- Не удалось автоматически распознать устройство USB.

→ Подключите его снова.

- Нажмите кнопку  для извлечения диска.

FAILURE

Громкоговорители/усилители подключены неправильно.

→ Для проверки подключения см. руководство по установке/подключению для данной модели.

HUB NO SUPRT (отсутствует поддержка концентратора)

Данное устройство не поддерживает подключение через концентратор USB.

L. SEEK +/-

Во время автоматической настройки включен режим местного поиска.

NO AF

Для выбранной в данный момент станции не используется альтернативная частота.

→ Нажмите кнопку **(SEEK) +/-**, пока мигает название программной услуги. Устройство начинает поиск другой частоты с теми же данными PI (программная идентификация) (появляется индикация "PI SEEK").

NO DEV (нет устройства)

Кнопка **(SOURCE/OFF)** нажата, когда устройство USB не подключено. В процессе воспроизведения отключено устройство USB или кабель USB.

→ Следует подключить устройство USB и кабель USB.

NO MUSIC

На диске или устройстве USB отсутствуют музыкальные файлы.

→ Вставьте музыкальный компакт-диск в этот проигрыватель.

→ Подключите устройство USB, на котором содержатся музыкальные файлы.

NO NAME

В композиции не записано название диска/альбома/имя исполнителя/название композиции.

NO TP

Устройство продолжит поиск станций, передающих программу TP.

OFFSET

Это может означать неисправность устройства.
→ Проверьте подключение. Если сообщение об ошибке не исчезает с дисплея, обратитесь к ближайшему дилеру Sony.

OVERLOAD

Устройство USB переполнено.

→ Отключите устройство USB, а затем измените источник, нажав кнопку **(SOURCE/OFF)**.

→ Устройство USB неисправно или подключено неподдерживаемое устройство.

READ

Устройство считывает все данные композиции и альбома с диска.

→ Дождитесь завершения процесса считывания. Воспроизведение начнется автоматически. Для этого может потребоваться более одной минуты в зависимости от структуры диска.

RESET



Неполадки в работе этого устройства или устройства USB.

→ Нажмите кнопку **RESET** (стр. 6).

USB NO SUPRT (отсутствует поддержка USB)

Подключенное устройство USB не поддерживается.

→ Для получения подробных сведений о совместимости устройства USB посетите веб-узел поддержки.

“” или “”

Во время перемещения вперед или назад достигнуто начало или конец диска, и продолжение невозможно.

“”

Устройство не может отобразить указанный символ.

Если в результате предлагаемых действий не удастся устранить неполадку, обратитесь к ближайшему дилеру Sony.

Если устройство сдается в ремонт в случае какой-либо неполадки, возникшей при воспроизведении компакт-диска, необходимо иметь при себе компакт-диск, при воспроизведении которого обнаружилась неисправность.

З міркувань безпеки обов'язково встановіть цей пристрій на щитку управління в автомобілі. Детальнішу інформацію про встановлення та підключення див. у посібнику зі встановлення й підключення, який входить до комплекту постачання.

**CLASS 1
LASER PRODUCT**

Цей напис розташований у нижній частині корпусу.

Примітка для користувачів: наведена нижче інформація стосується лише обладнання, що продається у країнах, де застосовуються директиви ЄС

Виробником цього товару є корпорація Sony, офіс якої розташований за адресою: 1-7-1 Konan, Minato-ku, Tokyo, Japan (Японія). Уповноважений представник з питань EMC (Електромагнітна сумісність) та безпеки товарів – Sony Deutschland GmbH, адреса: Hedelfinger Strasse 61, 70327 Stuttgart, Germany (Німеччина). З приводу обслуговування або гарантії звертайтеся за адресами, вказаними в окремих документах, що обумовлюють питання гарантії та обслуговування.

Дата виготовлення пристрою

Той же номер, що і серійний номер пристрою, вказаний на наклейці зі штрих-кодом на картонній упаковці.

Щоб дізнатися дату виготовлення, див. символи «P/D:» на наклейці зі штрих-кодом на картонній упаковці.

P/D: $\frac{XX}{1}$ $\frac{XXXX}{2}$

1. Місяць виготовлення

2. Рік виготовлення

A-0, B-1, C-2, D-3, E-4, F-5, G-6, H-7, I-8, J-9



Переробка старого електричного та електронного обладнання (діє у межах країн Європейського союзу та інших країн Європи з окремими системами збору)

ZAPPIN є товарним знаком корпорації Sony.



Логотипи Windows Media і Windows є торговими марками або зареєстрованими

торговими марками корпорації Microsoft у США і/або інших країнах.

Технологія кодування звуку MPEG Layer-3 та патенти ліцензовані компаніями Fraunhofer IIS та Thomson.

Даний виріб захищений певними правами інтелектуальної власності корпорації Microsoft Corporation. Використання або поширення такої технології, окрім як у даному пристрої, заборонене без ліцензії корпорації Microsoft або уповноваженого представництва корпорації Microsoft.

Для збереження цілісності вміщених даних («Захищений вміст») їх виробники застосовують технології цифрового контролю прав власності щодо вміщених у цьому пристрої засобів Windows Media («WM-DRM»), таким чином їхню інтелектуальну власність, включаючи авторське право, що стосується цього вмісту, не буде незаконно присвоєно. Для відтворення захищеного вмісту в цьому пристрої застосовується програмне забезпечення із можливостями WM-DRM («програмне забезпечення WM-DRM»). У випадку виникнення сумнівів щодо безпеки використання в цьому пристрої програмного забезпечення WM-DRM, власники захищеного вмісту можуть звернутися до Microsoft з вимогою скасувати право програмного забезпечення WM-DRM на отримання нових ліцензій для копіювання, відображення і/або відтворення захищеного вмісту. Таке скасування не впливатиме на здатність програмного забезпечення WM-DRM відтворювати незахищений вміст. Список програмного забезпечення WM-DRM із відкликаною ліцензією буде надіслано на ваш пристрій під час завантаження ліцензії для роботи із захищеним вмістом з Інтернету або з комп'ютера. Разом із цією ліцензією Microsoft може також від імені власників захищеного вмісту завантажувати на ваш пристрій списки відкликаних ліцензій.

Застереження для випадків, коли запалювання вашого автомобіля не має положення АСС

Обов'язково активуйте функцію автоматичного вимкнення (стор. 17). Пристрій вимикатиме живлення повністю й автоматично у встановлений час вимикання пристрою, що запобігає розрядженню акумулятора. Якщо функція автоматичного вимкнення не активована, щоразу під час вимикання запалювання натискайте та утримуйте (SOURCE/OFF), доки дисплей не погасне.

Початок роботи

Диски, які можна відтворювати на цьому пристрої	6
Скидання налаштувань апарата	6
Скасування режиму DEMO	6
Установлення годинника	6
Від'єднання передньої панелі	7
Приєднання передньої панелі	7

Розміщення елементів керування та основні операції

Основний апарат	8
Пошук композиції	10
Пошук композиції за назвою	
— Quick-BrowZer	10
Пошук композиції завдяки прослуховуванню уривків композицій	
— ZAPPIN™	11

Радіоприймач

Збереження у пам'яті та прийом радіостанцій	11
Автоматичне збереження	
— BTM	11
Збереження вручну	11
Прийом радіостанцій, збережених у пам'яті	11
Автоматична настройка	12
RDS	12
Огляд	12
Настроювання AF і TA	12
ВибірPTY	13
Настроювання ST	13

Компакт-диск

Індикація на дисплеї	14
Повторне відтворення та відтворення у випадковій послідовності	14

Пристрої USB

Відтворення з пристроєм USB	14
Індикація на дисплеї	15
Повторне відтворення та відтворення у випадковому порядку	15

Інші функції

Зміна налаштувань звуку	16
Налаштування характеристик звуку	16
Настройка кривої еквалайзера	
— EQ3	16
Налаштування параметрів — SET	17
Використання додаткового обладнання	18
Додаткове аудіообладнання	18
Пульт дистанційного керування RM-X114	18

Додаткова інформація

Застережні заходи	19
Примітки щодо дисків	19
Послідовність відтворення файлів MP3/WMA/AAC	19
Технічне обслуговування	20
Виймання пристрою	21
Технічні характеристики	21
Пошук та видалення несправностей	22
Індикація або повідомлення про помилки	24

Сайт підтримки

У випадку виникнення будь-яких питань або для отримання найновіших відомостей щодо цього продукту відвідайте вказаний нижче веб-сайт:

<http://support.sony-europe.com/>

Містить відомості щодо:

- моделей і виробників сумісних цифрових аудіопрогравачів
- підтримуваних файлів у форматах MP3/WMA/AAC

Початок роботи

Диски, які можна відтворювати на цьому пристрої

Цей пристрій може відтворювати диски CD-DA (також ті, що містять CD TEXT) і диски CD-R/CD-RW (файли MP3/WMA/AAC (стор. 19)).

Типи дисків	Позначка на диску
CD-DA	
MP3 WMA AAC	

Скидання налаштувань апарату

Перед першим використанням апарату або після заміни акумулятора автомобіля чи зміни з'єднань потрібно скинути налаштування пристрою.

Від'єднайте передню панель (стор. 7) і натисніть кнопку RESET (стор. 8) за допомогою предмета з гострим кінцем, наприклад кулькової ручки.

Примітка

Натискання кнопки RESET видалить налаштування годинника та деякі дані, збережені у пам'яті.

Скасування режиму DEMO

Можна скасувати показ демонстраційного ролика під час вимикання.

- 1 Натисніть і утримуйте кнопку вибору.**
Відобразиться дисплей параметрів.
- 2 Натискайте кнопку вибору, доки не з'явиться позначка «DEMO».**
- 3 За допомогою диска керування виберіть значення «DEMO-OFF».**
- 4 Натисніть і утримуйте кнопку вибору.**
Налаштування буде завершено, і дисплей повернеться до звичайного режиму відтворення/прийому.

Установлення годинника

Годинник відображає час у 24-годинному форматі.

- 1 Натисніть і утримуйте кнопку вибору.**
Відобразиться дисплей параметрів.
- 2 Натискайте кнопку вибору, доки не з'явиться позначка «CLOCK-ADJ».**
- 3 Натисніть **(SEEK) +**.**
Значення часу почне блимати.
- 4 Поверніть диск керування, щоб встановити години та хвилини.**
Щоб перемістити цифрову індикацію, натисніть **(SEEK) -/+**.
- 5 Після встановлення хвилин натисніть кнопку вибору.**
Налаштування буде завершено і годинник почне працювати.

Щоб відобразити годинник, натисніть кнопку **(DSPL)**. Натисніть кнопку **(DSPL)** знову, щоб повернутися до попереднього дисплея.

Порада

Годинник можна встановлювати автоматично за допомогою функції RDS (стор. 13).

Від'єднання передньої панелі

Передню панель цього апарата можна від'єднати, щоб запобігти крадіжці.

Попереджувальний сигнал

Якщо перемикач живлення перевести в положення OFF, не від'єднавши передню панель, протягом кількох секунд буде лунати попереджувальний сигнал. Сигнал буде лунати лише за умови використання вбудованого підсилювача.

1 Натисніть і утримуйте **SOURCE/OFF**.

Апарат вимкнеться.

2 Натисніть , а потім потягніть до себе.

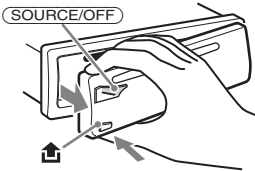

Примітки

- Намагайтеся запобігти падінню передньої панелі, а також сильному тиску на передню панель та вікно дисплея.
- Бережіть передню панель від впливу високої температури або вологи. Не залишайте її у припаркованому автомобілі або на передній чи задній панелях автомобіля.
- Не від'єднуйте передню панель під час відтворення музики з пристрою USB, оскільки інакше дані USB можуть бути пошкоджені.

Приєднання передньої панелі

Приєднайте частину **A** передньої панелі до частини **B** апарата, як показано на малюнку, а потім натисніть ліву сторону, щоб вона з клацанням стала на місце.

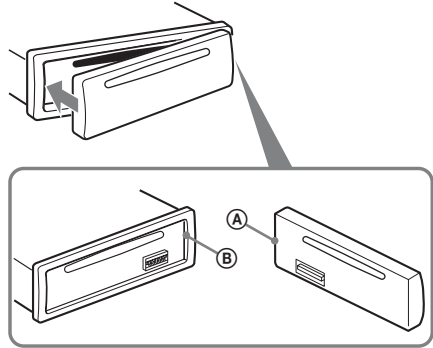

Примітка

Не кладіть нічого на внутрішню поверхню передньої панелі.

Основний апарат

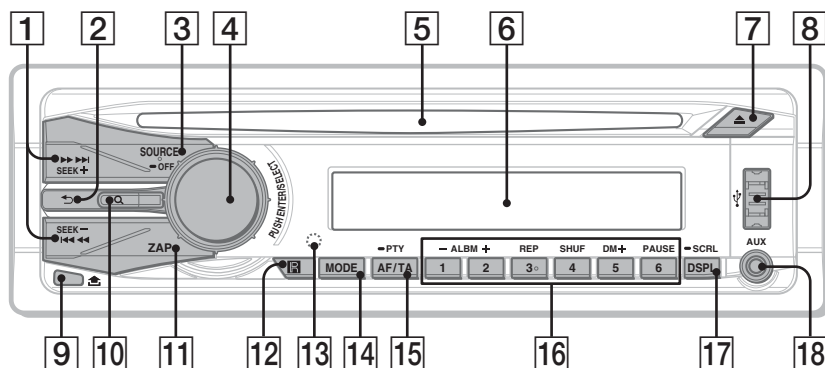

У цьому розділі вказано розміщення елементів керування та описано основні операції.

Для отримання докладнішої інформації див. відповідні сторінки.

1 Кнопки SEEK +/-

Компакт-диск/USB:

пропускання композицій (натисніть); безперервне пропускання композицій (натисніть, приблизно через 1 секунду натисніть знову та утримуйте); прокручування композицій вперед або назад (натисніть і утримуйте).

Радіоприймач:

автоматичне настроювання радіостанцій (натисніть); пошук радіостанцій вручну (натисніть і утримуйте).

2 Кнопка ↶ (BACK) стор. 10

Повернення до попереднього екрана.

3 Кнопка SOURCE/OFF*

Натисніть, щоб увімкнути живлення або змінити джерело (радіоприймач/компакт-диск/USB/AUX).

Натисніть і утримуйте протягом 1 секунди, щоб вимкнути живлення. Натисніть і утримуйте довше 2 секунд, щоб вимкнути живлення, після чого вимкнеться дисплей.

4 Регулятор/кнопка вибору стор. 16, 17

Регулювання гучності (обертайте); вибір елементів настроювання (натисніть і обертайте).

5 Гніздо диска

Вставте диск (підписаною стороною догори), розпочнеться відтворення.

6 Вікно дисплея

7 Кнопка ▲ (виймання)

Виймання диска.

8 Гніздо USB стор. 14

Служить для підключення пристрою USB.

9 Кнопка 🔒 (розблокування передньої панелі) стор. 7

10 Кнопка Q (BROWSE) стор. 10

Вхід у режим Quick-BrowZer.

11 Кнопка ZAP стор. 11

Вхід у режим ZAPPIN™.

12 Приймач сигналів від пульта дистанційного керування

13 Кнопка RESET (розташована позаду передньої панелі) стор. 6

14 Кнопка MODE стор. 11

Вибір радіодіапазону (FM/MW/LW).

15 Кнопка AF (Альтернативні частоти)/TA (Повідомлення про ситуацію на дорогах)/PTY (Тип програми) стор. 12, 13

Вибір функції AF і TA (натисніть);
вибір функції PTY (натисніть та утримуйте) у системі RDS.

16 Цифрові кнопки

Компакт-диск/USB:

①/②: **ALBM -/+** (під час відтворення MP3/WMA/AAC)

Пропуск альбомів (натисніть);
безперервний пропуск альбомів
(натисніть і утримуйте).

③: **REP*** стор. 14, 15

④: **SHUF** стор. 14, 15

⑤: **DM+**

Покращення звуку, стиснутого
цифровим способом, наприклад, у
форматі MP3.

Щоб активувати функцію DM+,
встановіть значення «ON». Щоб
скасувати, встановіть значення
«OFF».

⑥: **PAUSE**

Припинення відтворення. Для
скасування натисніть повторно.

Радіоприймач:

прийм збережених у пам'яті
радіостанції (натисніть); збереження
радіостанцій у пам'яті (натисніть і
утримуйте).

**17 Кнопка DSPL (дисплей)/
SCRL (прокручування)** стор. 12, 14,
15

Зміна відображуваних на дисплеї
елементів (натисніть); прокручування
відображуваних на дисплеї елементів
(натисніть і утримуйте).

18 Вхідне гніздо AUX стор. 18

Для підключення портативного
аудіопристрою.

* На цій кнопці є тактильна точка.

Примітка

Під час виймання або вставляння диска
відключіть будь-які пристрої USB, щоб запобігти
пошкодженню диска.

Пошук композиції

Пошук композиції за назвою — Quick-BrowZer

Можна легко здійснювати пошук композиції на компакт-диску або пристрої USB за категорією.

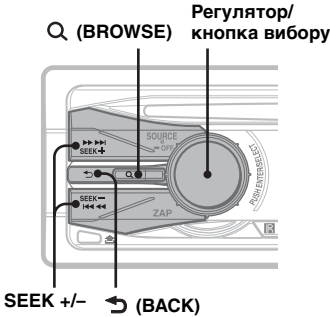

- 1 Натисніть кнопку **Q (BROWSE)**. Пристрій перейде в режим Quick-BrowZer, і з'явиться список категорій пошуку.
- 2 Поверніть регулятор, щоб вибрати необхідну категорію пошуку, а потім натисніть її для підтвердження.
- 3 Повторюйте крок 2, доки не буде вибрано потрібну композицію. Розпочнеться відтворення.

Щоб повернутися на попередній екран
Натисніть кнопку **↶ (BACK)**.

Щоб вийти з режиму Quick-BrowZer
Натисніть кнопку **Q (BROWSE)**.

Примітка

Після виконання входу в режим Quick-BrowZer настройки повторного відтворення або відтворення у випадковій послідовності будуть скасовані.

Пошук завдяки пропусканню об'єктів — режим Jump

Якщо в категорії міститься багато об'єктів, знайти потрібний об'єкт можна швидко.

- 1 Натисніть кнопку **(SEEK)** + у режимі Quick-BrowZer. З'явиться такий екран.

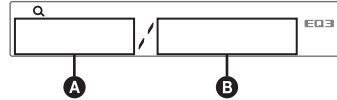

- A** Номер поточного об'єкта
- B** Загальна кількість об'єктів у поточному шарі

Потім з'явиться назва елемента.

- 2 За допомогою регулятора виберіть потрібний об'єкт або об'єкт поруч з ним. Інтервал пропускання елементів становить 10 % від загальної кількості елементів.
- 3 Натисніть кнопку вибору. Екран повернеться у режим Quick-BrowZer, і на дисплеї відобразиться вибраний об'єкт.
- 4 За допомогою регулятора виберіть потрібний об'єкт і натисніть регулятор. Якщо вибраний об'єкт є композицією, то розпочнеться відтворення.

Скасування режиму Jump

Натисніть **↶ (BACK)** або **(SEEK)** -.

Пошук композиції завдяки прослуховуванню уривків композицій — ZAPPIN™

Можна шукати потрібну композицію, послідовно відтворюючи короткі уривки композицій з диска або пристрою USB. Режим ZAPPIN зручний для пошуку композицій у режимах відтворення у довільній послідовності та повторного відтворення у довільній послідовності.

↶ (BACK) Кнопка вибору

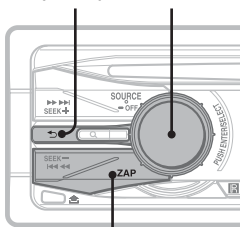

ZAP

1 Натисніть кнопку (ZAP) під час відтворення.

Після появи на дисплеї позначки «ZAPPIN» відтворення почнеться з уривка наступної композиції. Уривок відтворюватиметься протягом заданого часу, потім лунає клацання і починається відтворення наступного уривка.

Композиція

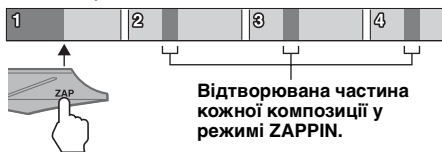

2 Коли пролунає уривок необхідної композиції, натисніть кнопку вибору або клавішу (ZAP).

Програвач розпочне нормальне відтворення вибраної композиції з початку.

Щоб шукати композицію в режимі ZAPPIN знову, повторіть кроки 1 і 2.

Поради

- Час відтворення можна встановити як приблизно 6 секунд, 9 секунд або 30 секунд (стор. 17). Не можна вибирати уривок композиції для відтворення.
- Щоб пропустити композицію або альбом, натисніть кнопку (SEEK) +/- або кнопку (1/2) (ALBUM +/-) у режимі ZAPPIN.
- Натискання кнопки (BACK) також підтверджує відтворення композиції.

Радіоприймач

Збереження у пам'яті та прийом радіостанцій

Попередження

Щоб запобігти виникненню аварійної ситуації у випадку настройки радіостанцій під час перебування за кермом, використовуйте функцію пам'яті оптимальної настройки (BTM).

Автоматичне збереження — BTM

1 Натискайте кнопку (SOURCE/OFF), доки не з'явиться індикація «TUNER».

Щоб змінити діапазон, натисніть кнопку (MODE) відповідну кількість разів. Можна вибрати такі діапазони: FM1, FM2, FM3*, MW або LW.

2 Натисніть і утримуйте кнопку вибору.

Відобразиться дисплей параметрів.

3 Натискайте кнопку вибору, доки не з'явиться позначка «BTM».

4 Натисніть (SEEK) +.

Пристрій збереже радіостанції на цифрових кнопках у послідовності, що відповідає послідовності частот.

Під час збереження настройки лунає звуковий сигнал.

* Діапазон настройки FM3: від 65 до 74 МГц (з кроком 30 кГц).
(Лише для CDX-GT447UE)

Збереження вручну

1 Під час прийому радіостанції, яку потрібно зберегти, натисніть та утримуйте цифрову кнопку (від (1) до (6)), доки не з'явиться індикація «MEM».

Примітка

Спроба зберегти іншу станцію для тієї самої цифрової кнопки призведе до заміщення попередньої станції.

Порада

Якщо зберігається радіостанція RDS, збережеться також настройка AF/TA (стор. 12).

Прийом радіостанцій, збережених у пам'яті

1 Виберіть діапазон, а потім натисніть цифрову кнопку (від (1) до (6)).

Автоматична настройка

1 Виберіть частоту, а потім натисніть **(SEEK) +/-**, щоб знайти потрібну станцію.

Сканування зупиняється, коли апарат знаходить радіостанцію. Повторюйте цю процедуру, доки не приймете сигнал бажаної станції.

Порада

Якщо відома частота станції, яку необхідно прослухати, натисніть і утримуйте кнопку **(SEEK) +/-**, щоб знайти приблизну частоту, а потім натискайте кнопку **(SEEK) +/-** для точної настройки на потрібну частоту (ручна настройка).

RDS

Огляд

FM-станції з послугою системи радіоданих (RDS) транслюють разом зі звичайним сигналом радіопередачі нечутну цифрову інформацію.

Примітка (CDX-GT447UE)

RDS можна отримувати лише для FM1 або FM2.

Індикація на дисплеї

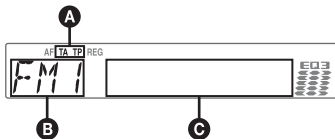

A TA/TP*1

B Діапазон радіочастот, функція

C Частота*2 (назва програмної послуги), попередньо встановлений номер, годинник, дані RDS

*1 Під час передачі інформації про дорожній рух блимає позначка «TA». Якщо така радіостанція приймається, відображається позначка «TP».

2 Під час прийому радіостанції RDS у лівій частині індикації частоти відображається позначка «».

Щоб змінити відображувані елементи **C**, натисніть **(DSPL)**.

Послуги RDS

Цей апарат автоматично надає послуги RDS, як зазначено нижче.

AF (Альтернативні частоти)

Вибирає та перенастроює станцію з найсильнішим сигналом у мережі. Використовуючи цю функцію, можна безперервно слухати одну й ту саму програму протягом поїздки на довгу відстань, не піклуючись про ручну настройку цієї станції.

TA (Повідомлення про ситуацію на дорогах)/TP (Програма про ситуацію на дорогах)

Транслює інформацію або програми про поточний стан дорожнього руху. Будь-яка інформація або програма, що приймається, перерве поточно вибране джерело.

PTY (Типи програм)

Відображає тип програми, що наразі приймається. Також шукає вибраний вами тип програми.

CT (Точний час)

Дані CT, що передаються через RDS, налаштовують годинник.

Примітки

- Можуть бути доступні не всі функції RDS — це залежить від країни або регіону.
- RDS не працюватиме, якщо сигнал надто слабкий або якщо станція, яку ви настраюєте, не передає дані RDS.

Настроювання AF і TA

1 Натискайте **(AF/TA)**, доки не відобразиться потрібна настройка.

Виберіть	Щоб
AF-ON	увімкнути AF і вимкнути TA.
TA-ON	увімкнути TA і вимкнути AF.
AF, TA-ON	увімкнути одночасно AF і TA.
AF, TA-OFF	вимкнути одночасно AF і TA.

Збереження станцій RDS із використанням налаштувань AF і TA

Можна запрограмувати станції RDS разом із налаштуваннями AF/TA. Якщо використовується функція BTM, з тими самими налаштуваннями AF/TA зберігаються тільки станції RDS.

Якщо програмування станцій здійснюється вручну, можна запрограмувати як станції RDS, так і інші станції, з налаштуваннями AF/TA для кожної з них.

- 1 Установіть AF/TA, а потім збережіть станцію за допомогою BTM або вручну.

Прийом екстрених оголошень

Якщо увімкнено AF та TA, екстрені оголошення автоматично перериватимуть поточно вибрану джерело.

Порада

Якщо налаштувати рівень гучності під час повідомлення про ситуацію на дорогах, цей рівень буде збережено у пам'яті для наступних повідомлень про ситуацію на дорогах і він не буде залежати від звичайного рівня гучності.

Прийом однієї регіональної програми — REG

Якщо увімкнено функцію AF: заводські налаштування цього пристрою обмежують радіоприйом певним регіоном, тому пристрій не переключиться на іншу регіональну станцію із сильнішим сигналом.

Перед тим як залишити зону прийому цієї регіональної передачі, установіть «REG-OFF» у параметрах під час прийому FM-станції (стор. 17).

Примітка

Ця функція не працює у Великобританії та деяких інших країнах.

Функція місцевого радіомовлення (тільки у Великобританії)

Ця функція дозволяє вибирати інші місцеві станції у певній місцевості, навіть якщо вони не збережені на цифрових кнопках.

- 1 Під час прийому в діапазоні FM натисніть цифрову кнопку (від ① до ⑥), на якій збережено місцеву станцію.
- 2 Не пізніше ніж через 5 секунд знову натисніть цифрову кнопку місцевої станції.
Повторюйте цю процедуру, доки не знайдете потрібну місцеву станцію.

Вибір PTY

- 1 Натисніть і утримуйте кнопку (AF/TA) (PTY) під час прийому в діапазоні FM.



Якщо станція передає дані PTY, відобразиться назва типу поточної програми.

- 2 Натискайте (AF/TA) (PTY), доки не відобразиться потрібний тип програми.
- 3 Натисніть кнопку (SEEK) +/-.
Апарат почне пошук станції, яка транслює вибраний тип програми.

Тип програм

NEWS (Новини), **AFFAIRS** (Актуальні події), **INFO** (Відомості), **SPORT** (Спорт), **EDUCATE** (Освіта), **DRAMA** (Радіовистави), **CULTURE** (Культура), **SCIENCE** (Наука), **VARIED** (Різне), **POP M** (Популярна музика), **ROCK M** (Рок), **EASY M** (Легка музика), **LIGHT M** (Легка класична музика), **CLASSICS** (Класична музика), **OTHER M** (Музика інших типів), **WEATHER** (Погода), **FINANCE** (Фінанси), **CHILDREN** (Дитячі програми), **SOCIAL A** (Суспільне життя), **RELIGION** (Релігія), **PHONE IN** (Дзвінки у прямий ефір), **TRAVEL** (Подорожі), **LEISURE** (Дозвілля), **JAZZ** (Джаз), **COUNTRY** (Кантрі), **NATION M** (Національна музика), **OLDIES** (Старі шлягери), **FOLK M** (Фолк), **DOCUMENT** (Документальні програми)

Примітка

Ця функція недоступна в країнах або регіонах, де не транслюються дані PTY.

Налаштування СТ

- 1 У налаштуваннях установіть «СТ-ON» (стор. 17).

Примітки

- Функція СТ може не працювати навіть у випадку, коли відбувається прийом станції RDS.
- Справжній час та час, виставлений функцією СТ, можуть бути різними.

Компакт-диск

Індикація на дисплеї

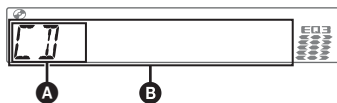

A Джерело

B Назва композиції*¹, назва диска/ім'я виконавця*¹, ім'я виконавця*¹, номер альбому*², номер альбому*¹, номер композиції/час відтворення, що минув від початку відтворення, годинник

*¹ Відображаються відомості про CD TEXT і MP3/WMA/AAC.

*² Номер альбому відображається лише тоді, коли змінюється альбом.

Щоб змінити відображувані елементи **B**, натисніть кнопку **(DSPL)**.

Порада

Відображувані елементи можуть відрізнитися залежно від моделі, типу диска, формату запису та налаштувань.

Повторне відтворення та відтворення у випадковій послідовності

1 Під час відтворення натискайте кнопку **(3)** (REP) або **(4)** (SHUF), доки не відобразиться потрібна настройка.

Виберіть	Щоб відтворити
(3) TRACK	композицію з багаторазовим повтором.
(4) ALBUM*	альбом з багаторазовим повтором.
SHUF ALBUM*	альбом у довільній послідовності.
SHUF DISC	диск у довільній послідовності.

* Під час відтворення MP3/WMA/AAC.

Щоб повернутися до режиму звичайного відтворення, виберіть «**(3) OFF**» або «**SHUF OFF**».

Пристрої USB

Для отримання докладних відомостей про сумісність USB-пристрою див. веб-сайт підтримки.

Сайт підтримки

<http://support.sony-europe.com/>

- Можна використовувати USB-пристрої форматів MSC (пристрої-накопичувачі) та MTP (протокол передачі мультимедійних даних), сумісні зі стандартом USB.
- Відповідний кодек підтримує формати MP3 (.mp3), WMA (.wma) та AAC (.m4a).
- Рекомендується створювати резервні копії даних, які зберігаються на пристроях USB.

Примітка

Підключайте пристрій USB після пуску двигуна. Якщо підключити пристрій USB до пуску двигуна, залежно від пристрою, може статися або несправність пристрою, або йому буде завдано шкоди.

Відтворення з пристроєм USB

1 Підключіть пристрій USB до гнізда USB.

Під час підключення за допомогою кабелю використовуйте тільки той кабель, який постачається в комплекті з пристроєм USB.

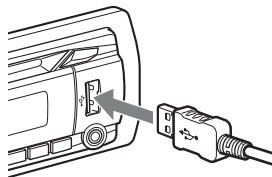

Розпочнеться відтворення.

Якщо пристрій USB уже підключено, щоб почати відтворення, натискайте кнопку **(SOURCE/OFF)**, доки не відобразиться індикація «USB».

Натисніть та утримуйте кнопку **(SOURCE/OFF)** протягом 1 секунди, щоб зупинити відтворення.

Відключення пристрою USB

- 1 Зупиніть відтворення з пристрою USB.
- 2 Відключіть пристрій USB.
Якщо пристрій USB буде від'єднано під час відтворення, дані на пристрої USB можуть бути пошкоджені.

Примітки

- Не використовуйте великі або важкі пристрої USB, які можуть впасти від вібрації або призвести до втрати з'єднання.
- Не від'єднуйте передню панель під час відтворення музики з пристрою USB, оскільки інакше дані USB можуть бути пошкоджені.
- Пристрою не вдається розпізнати пристрій USB через концентратор USB.

Індикація на дисплеї

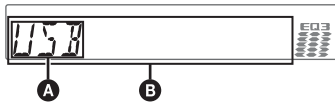

- A** Джерело
- B** Назва композиції, ім'я виконавця, номер альбому*, назва альбому, номер композиції або час, що минув від початку відтворення, годинник

* Номер альбому відображається лише тоді, коли змінюється альбом.

Щоб змінити відображувані елементи **B**, натисніть кнопку **(DSPL)**.

Примітки

- Відображувані елементи будуть відрізнятися залежно від типу пристрою USB, формату запису та параметрів. Щоб отримати додаткові відомості, див. веб-сайт служби підтримки.
- Максимальна кількість відображуваних даних:
 - для папок (альбомів): 128
 - для файлів (композицій) у папці: 500
- Не залишайте пристрої USB у припаркованому автомобілі, оскільки це може призвести до несправностей.
- Для запуску відтворення може знадобитися певний час в залежності від обсягу записаних даних.
- Файли DRM (керування цифровими правами) можуть не відтворюватися.
- Під час відтворення або прокручування файла у форматі MP3/WMA/AAC із VBR (змінна швидкість передачі бітів) може неточно відображатися час, що минув від початку відтворення.
- Відтворення таких файлів у форматах MP3/WMA/AAC не підтримується:
 - із компресією без втрати даних
 - захищених авторськими правами

Повторне відтворення та відтворення у випадковому порядку

- 1 Під час відтворення натискайте кнопку **(3) (REP)** або **(4) (SHUF)**, доки не відобразиться потрібна настройка.

Виберіть	Щоб відтворити
(3) TRACK	композицію з багаторазовим повтором.
(3) ALBUM	альбом з багаторазовим повтором.
SHUF ALBUM	альбом у довільній послідовності.
SHUF DEVICE	пристрій у довільній послідовності.

Через 3 секунди налаштування буде завершено.

Щоб повернутися до режиму звичайного відтворення, виберіть **(3) OFF** або **(4) SHUF OFF**.

Інші функції

Зміна налаштувань звуку

Налаштування характеристик звуку

- 1 Натискайте кнопку вибору, доки не відобразиться потрібний елемент.
- 2 Поверніть диск керування, щоб настроїти вибраний елемент.
- 3 Натисніть кнопку  (BACK).
Налаштування буде завершено, і дисплей повернеться до звичайного режиму відтворення/прийому.

Можна встановити такі параметри (докладніше див. на вказаній сторінці):

EQ3

Вибір кривої еквалайзера із 7 типів музики (XPLOD, VOCAL, EDGE, CRUISE, SPACE, GRAVITY, CUSTOM або OFF).

LOW*1, **MID***1, **HI***1 (стор. 16)

BAL (Баланс)

Регулювання балансу гучності між лівим та правим динаміками.

FAD (Мікшер)

Налаштування відносного рівня між переднім та заднім динаміками.

SUB*2 (Гучність сабвуфера)

Регулювання гучності низькочастотного динаміка.

AUX*3 (Рівень AUX)

Регулювання рівня гучності для кожного підключеного додаткового обладнання: «+18 dB» – «0 dB» – «-8 dB».

Цей параметр усуває потребу в регулюванні рівня гучності між джерелами.

*1 Коли активовано EQ3.

*2 Коли для аудіовиходу встановлено значення «SUB-OUT» (стор. 17).
Значення «ATT» відображається в разі найнижчої настройки, є 21 крок настройки цього параметра.

*3 Коли активовано джерело AUX (стор. 18).

Налаштування кривої еквалайзера — EQ3

Опція «CUSTOM» у меню EQ3 дозволяє визначити власні налаштування еквалайзера.

- 1 Виберіть джерело, а потім натискайте кнопку вибору, доки не виберете «EQ3».
- 2 За допомогою диска керування виберіть «CUSTOM».
- 3 Натискайте вибрану кнопку, доки не відобразиться значення «LOW», «MID» або «HI».
- 4 Поверніть диск керування, щоб настроїти вибраний елемент.
Рівень гучності регулюється кроками в 1 дБ, від -10 дБ до +10 дБ.



Повторіть кроки 3 та 4, щоб настроїти криву еквалайзера.

Щоб відновити криву еквалайзера, встановлену на заводі, натисніть кнопку вибору і потримайте її до завершення налаштування.

- 5 Натисніть кнопку  (BACK).

Налаштування буде завершено, і дисплей повернеться до звичайного режиму відтворення/прийому.

Порада

Можна налаштовувати також еквалайзери інших типів.

Налаштування параметрів — SET

- 1 Натисніть і утримуйте кнопку вибору.**
Відобразиться дисплей параметрів.
- 2 Натискайте кнопку вибору, доки не відобразиться потрібний елемент.**
- 3 Виберіть за допомогою диска керування потрібну настройку (наприклад «ON» або «OFF»).**
- 4 Натисніть і утримуйте кнопку вибору.**
Настроювання буде завершено, і дисплей повернеться до звичайного режиму відтворення/прийому.

Примітка

Відображувані елементи можуть відрізнятися залежно від джерела та настройки.

Можна встановити такі параметри (докладніше див. на вказаній сторінці):

CLOCK-ADJ (Настроювання годинника)
(стор. 6)

CT (Точний час)
Активация функції CT: «ON», «OFF»
(стор. 12, 13).

BEEP
Активация звукового сигналу: «ON», «OFF».

AUX-A*1 (Аудіо AUX)
Активация відображення джерела AUX: «ON», «OFF» (стор. 18).

A.OFF (Автоматичне вимкнення)
Автоматичне відключення через певний час після вимкнення пристрою: «NO», «30S» (секунди), «30M» (хвилини), «60M» (хвилини).

SUB/REAR*1
Переключення аудіовиходу: «SUB-OUT» (низькочастотний динамік), «REAR-OUT» (підсилювач потужності).

DEMO (Демонстрація)
Активация демонстраційного ролика: «ON», «OFF».

DIM (Регулятор підсвічування)
Змінення яскравості дисплея: «ON», «OFF».

M.DSPL (Рухомий дисплей)
– «SA»: для відображення рухомих зображень і аналізатора спектра.
– «OFF»: для вимкнення рухомого дисплея.

A.SCRL (Автоматичне прокручування)
Автоматично прокручує довгі елементи: «ON», «OFF».

LOCAL (Режим місцевого пошуку)
– «ON»: тільки для настройки радіостанцій із потужнішим сигналом.
– «OFF»: настроює звичайний прийом.

MONO*2 (Монофонічний режим)
Вибір монофонічного режиму для покращення незадовільного прийому FM: «ON», «OFF».

REG*2 (Регіональна)
Обмеження прийому певним регіоном: «ON», «OFF» (стор. 13).

Z.TIME (Тривалість переключення на інший елемент)
Вибір тривалості відтворення для функції ZAPPIN.
– «Z.TIME-1» (близько 6 секунд),
– «Z.TIME-2» (близько 9 секунд),
– «Z.TIME-3» (близько 30 секунд).

LPF*3 (Фільтр низьких частот)
Вибір граничної частоти сабвуфера: «OFF», «80Hz», «100Hz», «120Hz», «140Hz», «160Hz».

LPF NORM/REV*3 (Звичайний або зворотний фільтр низьких частот)
Вибір фази сабвуфера: «NORM», «REV».

HPF (Фільтр високих частот)
Вибір граничної частоти переднього та заднього динаміків: «OFF», «80Hz», «100Hz», «120Hz», «140Hz», «160Hz».

LOUD (Гучність)
Для підсилення низьких та високих частот з метою отримання чистого звуку за низького рівня гучності: «ON», «OFF».

BTM (стор. 11)

*1 Коли пристрій вимкнено.

*2 Коли приймається сигнал у діапазоні FM.

*3 Коли для аудіовиходу встановлено значення «SUB-OUT».

Використання додаткового обладнання

Додаткове аудіообладнання

Підключивши додатковий переносний аудіопристрій до вхідного гнізда AUX (стерео міні-гніздо) на апараті, а потім просто вибравши джерело, можна прослуховувати звук через динаміки автомобіля. Якщо рівень гучності програвача та портативного аудіопристрою відрізняється, його можна відрегулювати. Виконайте описані нижче дії.

Підключення портативного аудіопристрою

- 1 Вимкніть портативний аудіопристрій.
- 2 Зменште гучність сигналу на апараті.
- 3 Приєднайте до апарата.

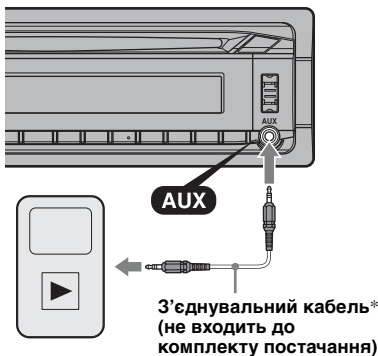

* Обов'язково використовуйте штекер прямого типу.

Налаштування рівня гучності

Перед відтворенням налаштуйте гучність кожного підключеного аудіопристрою.

- 1 Зменште гучність сигналу на апараті.
- 2 Натискайте (**SOURCE/OFF**), доки не з'явиться «AUX». Після цього з'явиться «AUX FRONT IN».
- 3 Розпочніть відтворення на портативному аудіопристрої із середнім рівнем гучності.
- 4 Встановіть на апараті звичайний рівень гучності.
- 5 Відрегулюйте рівень вхідного сигналу (стор. 16).

Пульт дистанційного керування RM-X114

Відповідні кнопки на пульті дистанційного керування виконують такі ж функції, що і кнопки на пристрої.

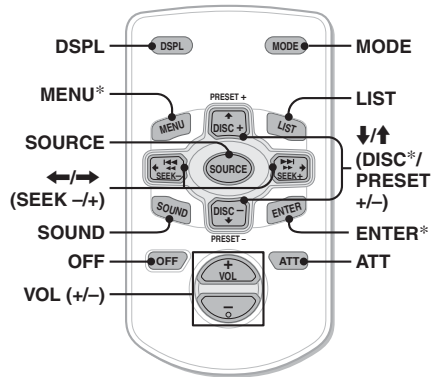

Описані нижче кнопки на пульті дистанційного керування відрізняються за своїм виглядом та функціями від кнопок на апараті.

- **Кнопка DSPL (дисплей)**
Зміна відображуваних на дисплеї елементів.
- **Кнопка SOURCE**
Увімкнення живлення; зміна джерела (радіоприймач/компакт-диск/USB/AUX).
- **Кнопки ←/→ (SEEK +/-)**
Для керування радіоприймач/компакт-диск/USB, відповідають кнопкам (SEEK) +/- на апараті.
- **Кнопка SOUND**
Ідентична кнопці вибору на пристрої.
- **Кнопка OFF**
Вимкнення живлення; зупинка джерела.
- **Кнопка LIST**
Дозволяє вибратиPTY під час режиму RDS.
- **Кнопки ↑/↓ (DISC*/PRESET +/-)**
Для керування компакт-диск/USB, відповідають кнопкам (1)/(2) (ALBM +/-) на пристрої.
- **Кнопка ATT (приглушення)**
Приглушення звуку. Для скасування натисніть повторно.

* Недоступно для цього апарата.

Примітка

Якщо пристрій вимкнено та екран згасав, пристроєм не можна керувати з пульта дистанційного керування, доки на пристрої не натиснуто (**SOURCE/OFF**) або не вставлено диск, щоб спочатку активувати пристрій.

Додаткова інформація

Застережні заходи

- Дайте пристрою охолонути, якщо автомобіль було припарковано під прямим сонячним промінням.
- Антена з електричним приводом висувається автоматично.

Конденсація вологи

Якщо у пристрої з'явилася конденсація вологи, вийміть диск і почекайте близько години, поки пристрій не висохне. У протилежному випадку пристрій може не працювати належним чином.

Забезпечення високої якості звуку

Не розливайте рідини на пристрій та на диски.

Примітки щодо дисків

- Тримайте диски подалі від прямого сонячного проміння або таких джерел високих температур, як труби з гарячим повітрям, а також не залишайте їх в автомобілях, припаркованих під прямим сонячним промінням.
- Перед відтворенням дисків очищуйте їх тканиною для чищення, рухаючись від центра до країв. Не використовуйте розчинники, зокрема бензол та розріджувачі, наявні у продажу очисні засоби.
- Цей пристрій призначено для відтворення дисків, які відповідають стандарту компакт-дисків (CD). Диски DualDisc та деякі музичні компакт-диски, зашифровані за допомогою технологій захисту авторських прав, не відповідають стандарту компакт-дисків (CD), а тому можуть не відтворюватись цим пристроєм.
- **Диски, які НЕ МОЖНА відтворювати у цьому пристрої**
 - Диски з етикетками, наліпками або з прикріпленою липкою стрічкою та липким папером. Відтворення таких дисків може призвести до несправності пристрою або пошкодити диск.
 - Диски нестандартних форм (наприклад, у формі серця, квадрату, зірки тощо). Намагання відтворити їх може пошкодити апарат.
 - Диски діаметром 8 см.



Примітки щодо дисків CD-R/CD-RW

- Максимальна кількість: (лише CD-R/CD-RW)
 - папок (альбомів): 150 (у тому числі коренева папка)
 - файлів (композицій) і папок: 300 (можливо менше, якщо імена папок або файлів складаються з великої кількості символів)
 - відображуваних символів для назви папки або файлу: 32 (Joliet)/64 (Romeo)
- Якщо багатосесійний диск починається із сесії CD-DA, його буде розпізнано як диск CD-DA, а інші сесії не відтворюватимуться.
- **Диски, які НЕ МОЖНА відтворювати у цьому пристрої**
 - Диски форматів CD-R/CD-RW із поганою якістю запису.
 - Диски форматів CD-R/CD-RW, записані за допомогою несумісного записуючого пристрою.
 - Неправильно підготовлені диски форматів CD-R/CD-RW.
 - Диски CD-R/CD-RW, записані у форматах, відмінних від формату музичних компакт-дисків і формату MP3, які відповідають стандартам ISO9660 (рівень 1 або рівень 2), Joliet/Romeo чи багатосесійного формату.

Послідовність відтворення файлів MP3/WMA/AAC

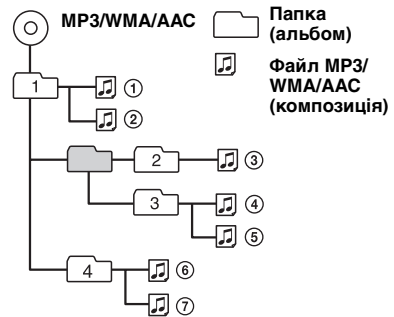

У разі виникнення питань або проблем з апаратом, не описаних у цьому посібнику, зверніться до найближчого дилера Sony.

Технічне обслуговування

Заміна літєвого акумулятора пульта дистанційного керування

За звичайних умов акумулятор працюватиме приблизно 1 рік. (Термін служби може бути коротшим — це залежить від умов використання.) Коли акумулятор розряджається, відстань дії пульта дистанційного керування скорочується. Замініть акумулятор новим літєвим акумулятором CR2025. Використання будь-якого іншого акумулятора може призвести до займання або вибуху.



Примітки щодо літєвого акумулятора

- Тримайте літєвий акумулятор у місцях, недоступних для дітей. Якщо хтось проковтнув акумулятор, негайно зверніться до лікаря.
- Для забезпечення належного контакту витріть акумулятор сухою тканиною.
- Встановлюючи акумулятор, обов'язково слідкуйте за правильністю полярності.
- Не тримайте акумулятор металевим пінцетом, щоб не сталося коротке замикання.

ЗАСТЕРЕЖЕННЯ

У випадку неправильного використання акумулятор може вибухнути. Не перезаряджайте, не розбирайте та не кидайте у вогонь.

Заміна запобіжника

Замінюючи запобіжник, переконайтеся, що новий запобіжник розрахований на таку саму силу струму, як і оригінальний. Якщо запобіжник перегоріє, перевірте підключення живлення та замініть запобіжник. Якщо запобіжник перегоріє знову після заміни, причиною цього може бути внутрішня неполадка. У такому разі зверніться до найближчого дилера Sony.

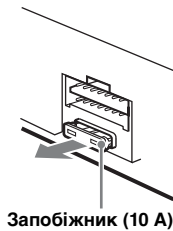

Запобіжник (10 А)

Чищення контактів

Апарат може працювати неналежним чином у випадку забруднення контактів, що з'єднують пристрій і передню панель. Щоб запобігти цьому, від'єднайте передню панель (стор. 7) і прочистіть контакти ватним тампоном. Не докладайте надмірних зусиль. В іншому разі можна пошкодити контакти.

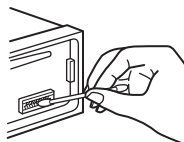

Основний апарат

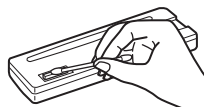

Зворотна сторона передньої панелі

Примітки

- З міркувань безпеки вимикайте запалювання та виймайте ключ із перемикача запалювання перед чищенням контактів.
- Ніколи не торкайтеся контактів безпосередньо пальцями або будь-яким металевим предметом.

1 Зніміть захисну манжету.

- 1 Від'єднайте передню панель (стор. 7).
- 2 Затисніть обидва краї захисної манжети, а потім потягніть її.

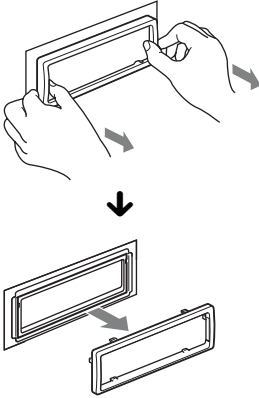

2 Вийміть апарат.

- 1 Вставте обидва демонтажні ключі одночасно до кляцання.

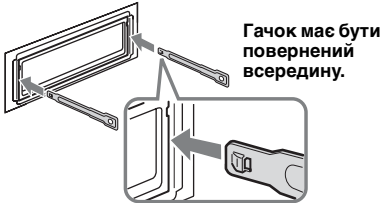

- 2 Потягніть за демонтажні ключі та вийміть з місця посадки.

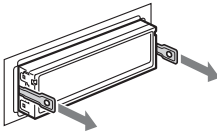

- 3 Витягніть пристрій із гнізда.

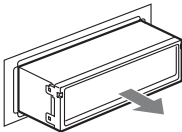

Тюнер

FM

Діапазон настройки:

CDX-GT447UE

FM1/FM2: 87,5 – 108,0 МГц (з кроком 50 кГц)

FM3: 65 – 74 МГц (з кроком 30 кГц)

CDX-GT440U

Діапазон настройки: 87,5 – 108,0 МГц

Гніздо антени:

Гніздо зовнішньої антени

Проміжна частота: 150 кГц

Використовувана чутливість: 10 дБф

Вибірковість: 75 дБ за частоти 400 кГц

Відношення «сигнал/шум»: 70 дБ (моно)

Розділення: 40 дБ за частоти 1 кГц

Частотна характеристика: 20 – 15000 МГц

MW/LW

Діапазон настройки:

MW: 531 – 1602 кГц

LW: 153 – 279 кГц

Гніздо антени:

Гніздо зовнішньої антени

Проміжна частота: 25 кГц

Чутливість: MW: 26 мкВ, LW: 45 мкВ

Програвач компакт-дисків

Відношення «сигнал/шум»: 120 дБ

Частотна характеристика: 10 – 20000 Гц

Низькочастотна та високочастотна детонація:

Поза вимірюваними межами

Програвач USB

Інтерфейс: USB (повношвидкісний)

Максимальна сила струму: 500 мА

Підсилювач потужності

Вихід: Виходи динаміків (ізольовані гнізда)

Повний опір динаміків: 4 – 8 Ом

Максимальна вихідна потужність:

52 Вт × 4 (при 4 Ом)

Загальна інформація

Виходи:

Термінал аудіовиходів (можливість переключення між низькочастотними та задніми)

Термінал релейного керування антеною з електричним приводом

Термінал керування підсилювачем

Входи:

Термінал керування функцією Telephone ATT

Вхідний термінал пульта дистанційного керування

Вхідне гніздо антени

Вхідне гніздо AUX (стерео міні-гніздо)

Вхідний гніздо сигналу USB

продовження на наступній сторінці →

Регулятори тембру:

Низькі: ± 10 дБ за частоти 60 Гц (XPL0D)

Середні: ± 10 дБ за частоти 1 кГц (XPL0D)

Високі: ± 10 дБ за частоти 10 кГц (XPL0D)

Вимоги до живлення: Автомобільний

акумулятор постійного струму напругою

12 В (із заземленням негативного контакту)

Габаритні розміри: Прибл. 178 × 50 × 179 мм

(ш/в/г)

Монтажні розміри: Прибл. 182 × 53 × 162 мм

(ш/в/г)

Маса: Прибл. 1,2 кг**Додаткове приладдя, що входить у комплект постачання:**

Частини для встановлення та підключення (1 комплект)

Додаткове приладдя та обладнання:

Пульт дистанційного керування: RM-X114

Ваш дилер може не мати в асортименті всього переліченого вище приладдя. За докладнішою інформацією звертайтеся до свого дилера.

Конструкцію та технічні характеристики може бути змінено без повідомлення.

- Для деяких друкованих плат галогенізовані вогнезахисті сполуки не використовуються.
- Для корпусів галогенізовані вогнезахисті сполуки не використовуються.
- Пакувальні прокладки виготовлені з паперу.

Пошук та видалення несправностей

Наведений нижче контрольний список допоможе вам вирішити проблеми, які можуть виникнути в апараті. Перед тим, як переглянути наведений нижче контрольний список, перевірте підключення та робочі процедури.

Якщо проблему не вдалося вирішити, відвідайте веб-сайт, вказаний нижче.

Сайт підтримки

<http://support.sony-europe.com/>

Загальна інформація

Апарат не підключений до джерела живлення.

- Перевірте підключення або запобіжник.
- Якщо апарат вимкнено, а дисплей згас, операції з пульта дистанційного керування будуть неможливими.
→ Увімкніть апарат.

Антенa не висувається.

Відсутній блок релейного керування антеною.

Звук відсутній.

- Активовано функцію АТТ або Telephone АТТ (якщо кабель інтерфейсу або автомобільний телефон підключені до гнізда АТТ).
- Елемент керування мікшером «FAD» не встановлено в положення для системи з 2 динаміками.

Відсутній звуковий сигнал.

- Функцію звукового сигналу вимкнено (стор. 17).
- Підключено додатковий підсилювач потужності, а вбудований підсилювач не використовується.

Вміст пам'яті стерто.

- Натиснута кнопка RESET.
→ Зробіть повторні записи у пам'яті.
- Провід джерела живлення або батарею відключено або не підключено належним чином.

Збережені у пам'яті радіостанції та показник правильного часу стерті.**Перегорів запобіжник.****У пристрої виникає шум під час зміни положення замка запалювання.**

Шнури неправильно підключені до додаткового гнізда живлення автомобіля.

Під час відтворення або прийому запускається демонстративний режим.
Якщо не виконувати жодних дій протягом 5 хвилин, коли встановлено «DEMO-ON», запускається демонстраційний режим.
→ Установіть значення «DEMO-OFF» (стор. 17).

Індикація у вікні дисплея зникла або не відображається.

- Регулятор освітлення встановлений у положення «DIM-ON» (стор. 17).
 - Дисплей вимикається, якщо натиснути та утримувати кнопку **(SOURCE/OFF)**.
→ Натискайте кнопку **(SOURCE/OFF)** на пристрої, доки дисплей не ввімкнеться.
 - Контакти забруднені (стор. 20).
-

Функція автоматичного вимкнення не працює.

Апарат увімкнений. Функція автоматичного вимкнення активується після вимкнення апарата.
→ Вимкніть апарат.

Радіоприйом

Не приймаються сигнали радіостанцій. Звук супроводжується шумами.

- Неправильне підключення.
→ Підключіть дріт керування антеною з електричним приводом (синій) або додатковий дріт живлення (червоний) до дроту живлення підсилювача антени автомобіля (тільки якщо автомобіль обладнаний вбудованою у заднє або бокове скло антеною для хвиль FM/MW/LW).
→ Перевірте підключення автомобільної антени.
 - Якщо антена з електричним приводом не висувається, перевірте підключення дроту керування привідною антеною.
-

Не вдається знайти запрограмовані станції.

- Зберігайте у пам'яті правильну частоту.
 - Трансльований сигнал надто слабкий.
-

Не вдається виконати автоматичне налаштування станції.

- Налаштування режиму місцевого пошуку неправильні.
→ Процес налаштування зупиняється надто часто.
Установіть значення «LOCAL-ON» (стор. 17).
 - Налаштування не зупиняється, коли станцію знайдено.
Установіть значення «LOCAL-OFF» (стор. 17).
 - Трансльований сигнал надто слабкий.
→ Виконайте ручне налаштування частоти.
-

Під час прийому хвиль FM загорається індикація «ST».

- Виконайте точне налаштування частоти.
 - Трансльований сигнал надто слабкий.
→ Установіть значення «MONO-ON» (стор. 17).
-

Стерефонічна трансляція передачі у діапазоні FM сприймається як монофонічна.

Апарат перебуває в режимі прийому монофонічного сигналу.
→ Установіть значення «MONO-OFF» (стор. 17).

RDS

Послуги RDS отримувати неможливо.

- Вибрано FM3 (CDX-GT447UE).
→ Виберіть FM1 або FM2.
 - Послуги RDS недоступні у поточному регіоні.
-

Після кількох секунд прослуховування запускається функція SEEK.

Станція не є TP-станцією або транслює слабкий сигнал.
→ Вимкніть TA (стор. 12).

Немає повідомлень про поточну ситуацію на дорогах.

- Увімкніть TA (стор. 12).
 - Станція не транслює повідомлення про поточну ситуацію на дорогах, незважаючи на те, що є TP-станцією.
→ Налаштуйте іншу станцію.
-

RTY відображає «- - - - -».

- Поточна станція не є RDS-станцією.
 - Не отримано даних RDS.
 - Станція не вказує тип передачі.
-

Відтворення компакт-дисків

Диск не завантажується.

- У пристрій вже завантажено інший диск.
 - Диск силоміць завантажений нижньою стороною догори або у неправильний спосіб.
-

Диск не відтворюється.

- Диск пошкоджений або забруднений.
 - Диски CD-R/CD-RW не призначені для відтворення звуку (стор. 19).
-

Неможливо відтворити файли MP3/WMA/AAC.

Диск несумісний із форматом і версією MP3/WMA/AAC. Для отримання докладних відомостей про відтворювані диски та формати див. веб-сайт служби технічної підтримки.

продовження на наступній сторінці →

Файли MP3/WMA/AAC потребують більше часу для початку відтворення, ніж інші.

Наведені нижче диски потребують більше часу для початку відтворення.

- диск, записаний зі складною структурою дерева файлів.
- диск, записаний у режимі Multi Session.
- диск, на який можна додавати файли даних.

Не прокручується індикація на дисплеї.

- Якщо на дисках занадто багато символів, вони можуть не прокручуватися.
- Для параметра «A.SCRL» встановлено значення «OFF».
 - Установіть «A.SCRL-ON» (стор. 17).
 - Натисніть і потримайте (DSPL) (SCRL).

Звук переривається.

- Неправильний монтаж.
 - Установіть апарат на міцній частині автомобіля під кутом, меншим за 45°.
- Диск пошкоджений або забруднений.

Кнопки операцій не функціонують.

Диск не виймається.

Натисніть кнопку RESET (стор. 6).

Відтворення USB

Не можна відтворювати елементи через концентратор USB.

Пристрою не вдається розпізнати пристрій USB через концентратор USB.

Не вдається відтворити цей диск.

Пристрій USB не працює.
→ Підключіть його ще раз.

Відтворення з пристрою USB триває довше.

Структура дерева файлів у пристрої USB складна.

Звучить звуковий сигнал.

Пристрій USB від'єднано під час відтворення.
→ Перед відключенням USB-пристрою для захисту даних слід спершу зупинити відтворення.

Переривчастість звуку.

Звук може перериватися, якщо швидкість передачі перевищує 320 Кбіт/с.

Індикація або повідомлення про помилки

CHECKING

Пристрій перевіряє наявність підключення пристрою USB.

→ Почекайте до підтвердження підключення.

ERROR

- Диск забруднений або вставлений нижньою стороною догори.
 - Почистьте диск або вставте його правильно.
- Вставлено порожній диск.
- Диск не може відтворюватися через проблему.
 - Вставте інший диск.
- Не вдалося автоматично розпізнати пристрій USB.
 - Підключіть його знову.
- Натисніть ▲, щоб вийняти диск.

FAILURE

Підключення динаміків або підсилювачів неправильне.

→ Щоб перевірити підключення, див. посібник зі встановлення та підключень для цієї моделі.

HUB NO SUPRT (Концентратор не підтримується)

Цей пристрій не підтримує концентратори USB.

L. SEEK +/-

Під час автоматичного налаштування станції увімкнений режим місцевого пошуку.

NO AF

Для цієї станції немає альтернативної частоти.

→ Натисніть (SEEK) +/-, коли блимає назва програмної послуги. Апарат починає шукати іншу частоту з такими самими даними PI (Ідентифікація програми) (з'являється «PI SEEK»).

NO DEV

 (Пристрій відсутній)

Вибрано (SOURCE/OFF), коли пристрій USB не підключено. Під час відтворення відключено пристрій USB або кабель USB.

→ Слід підключити пристрій USB та кабель USB.

NO MUSIC

Диск або пристрій USB не містить музичних файлів.

→ Вставте музичний компакт-диск у пристрій.
→ Підключіть пристрій USB, який містить музичні файли.

NO NAME

У композиції не записано назву диска/альбому/виконавця/композиції.

NO TP

Апарат продовжуватиме пошук доступних TP-станцій.

OFFSET

Можливо, сталася внутрішня помилка.

- Перевірте підключення. Якщо індикація помилки не зникає з дисплея, проконсультуйтеся з найближчим дилером Sony.
-

OVERLOAD

Пристрій USB переповнений.

- Відключіть пристрій USB, а потім змініть джерело, натиснувши кнопку (SOURCE/OFF).
 - Вказує, що пристрій USB несправний, або підключено пристрій, який не підтримується.
-

READ

Апарат зчитує всю інформацію про композиції та альбоми на диску.

- Дочекайтеся завершення зчитування – відтворення розпочнеться автоматично. Залежно від структури диска цей процес може тривати більше хвилини.
-

RESET

Керування цим пристроєм або пристроєм USB неможливе через помилку.

- Натисніть кнопку RESET (стор. 6).
-

USB NO SUPRT (Пристрій USB не

підтримується)

Підключений пристрій USB не підтримується.

- Для отримання докладних відомостей про сумісність USB-пристрою див. веб-сайт підтримки.
-

« L L L L » або « 1 1 1 1 »

Під час прокручування диска назад або вперед досягнуто початку або кінця диска, і подальше прокручування неможливе.

« — »

Апарат не може відобразити цей символ.

Якщо наведені поради не допомагають вирішити проблему, проконсультуйтеся з найближчим дилером Sony.

Якщо апарат здається в ремонт через проблему з відтворенням компакт-диска, захопіть із собою диск, під час відтворення якого виникла проблема.

Зареєструйте ваш продукт на:
Зареєструйте свій продукт он-лайн на:

www.sony-europe.com/myproducts