



LG

Life's Good

ПЛАЗМЕННЫЕ ТВ

Руководство пользователя

МОДЕЛИ ПЛАЗМЕННЫХ ТВ

42PQ2***

50PQ2***

42PQ3***

50PQ3***

42PQ6***

50PQ6***



Перед тем, как пользоваться вашим телевизором, пожалуйста, внимательно прочтите данное Руководство. Сохраните его для использования в будущем. Запишите номер модели и серийный номер телевизора. Когда вам понадобится техническое обслуживание телевизора, посмотрите на табличке, прикрепленной к задней крышке, и сообщите в сервисный центр следующую информацию.

Расширенное руководство пользователя, в котором описаны дополнительные функции этого телевизора LG, есть на компакт-диске в электронном виде.

Чтобы прочитать его, вставьте компакт-диск в компьютер и откройте нужный файл.

Инструкции по технике безопасности

- Прежде чем пользоваться устройством, внимательно прочитайте эти инструкции по технике безопасности.
- Иллюстрации в этом руководстве могут немного отличаться от вашего устройства и приведены здесь только для примера.

-  **ОПАСНО** Пройгнорировав такое предупреждение, можно получить серьезную травму. Возможен несчастный случай или смертельный исход.
-  **ВНИМАНИЕ** Пройгнорировав такое сообщение, можно получить легкую травму или повредить устройство.

Меры предосторожности при установке устройства

ОПАСНО



Держите устройство вдали от источников тепла, например электронагревателей.
- Несоблюдение этого правила может привести к поражению электрическим током, пожару, неправильной работе или деформации устройства.



Не используйте устройство в местах повышенной влажности, например в ванной комнате, или там, где оно может намокнуть.
- Иначе возможен пожар или поражение электрическим током.



При появлении запаха дыма, других запахов или необычных звуков выньте кабель питания из розетки и обратитесь в сервисный центр.
- Использование неисправного устройства может привести к поражению электрическим током или пожару.

ВНИМАНИЕ



Устройство должно стоять на плоской и устойчивой поверхности, откуда оно не может упасть.
- Если устройство упадет, оно может быть повреждено, а вы можете получить травму.



Защищайте устройство от прямого солнечного света.
- Иначе возможно повреждение устройства.

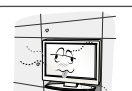

Не ставьте устройство в отсеки стенок и книжных шкафов.
- Вентиляция обязательна.

Меры защиты от поражения электрическим током

ОПАСНО



Убедитесь в том, что розетка, в которую вставлен кабель питания, заземлена.
- Иначе возможно поражение электрическим током или травма.



Не прикасайтесь к вилке мокрыми руками. Если контакты мокрые или пыльные, насухо вытрите вилку или сотрите с нее пыль.
- Избыточная влага может привести к поражению электрическим током.



Во время грозы отсоединяйте кабель питания и сигнальный кабель.
- Иначе возможно поражение электрическим током или пожар.

ВНИМАНИЕ

Защищайте кабель питания от физического или механического повреждения. Нельзя перекручивать, сгибать, пережимать кабель, наступать на него и зажимать дверью. Обращайте особое внимание на разъемы, стенные розетки и место, где кабель выходит из устройства.



Если устройство подключено к розетке переменного тока, оно не отключается от источника питания переменного тока даже при выключении с помощью переключателя питания.

Меры безопасности при перемещении устройства

ОПАСНО

Убедитесь в том, что устройство выключено. Прежде чем перемещать устройство, отсоедините от него все кабели.
- Иначе возможно повреждение устройства или поражение электрическим током.



ВНИМАНИЕ

Во время перемещения не подвергайте устройство тряске и ударам.
- Иначе возможно повреждение монитора или поражение электрическим током.

При переноске держите устройство двумя руками экраном вперед.
- Если вы уроните устройство, то поврежденное устройство может стать причиной поражения электрическим током или пожара. Обратитесь в сервисный центр для ремонта.



Меры безопасности при эксплуатации устройства

ОПАСНО

Не следует самостоятельно разбирать, ремонтировать и модифицировать устройство.
- Возможно поражение электрическим током или пожар.
- Для проверки, калибровки или ремонта устройства обращайтесь в сервисный центр.



Чтобы уменьшить риск пожара или поражения электрическим током, защищайте устройство от дождя и влаги. На устройство не должны попадать капли жидкости или брызги. Нельзя также ставить на него предметы, наполненные жидкостью (например, вазы).



Устройства должно обслуживаться только специалистами. Обслуживание требуется, когда устройство было повреждено каким-либо образом (поврежден кабель питания или разъем, пролита жидкость, внутрь попал посторонний предмет, устройство пострадало от дождя или влаги, устройство не работает должным образом, или его уронили).



ВАЖНАЯ ИНФОРМАЦИЯ ПО ПРЕДОТВРАЩЕНИЮ «ВЫГОРАНИЯ» ЭКРАНА ТЕЛЕВИЗОРА В РЕЗУЛЬТАТЕ ОТОБРАЖЕНИЯ ИЗОБРАЖЕНИЙ

- Если в течение продолжительного периода времени на экране отображается статическое изображение (логотипы, экранные меню, видеоигры, экраны компьютера и страницы телетекста), на экране может остаться его «отпечаток». Это явление называется «выгоранием» экрана. Гарантия производителя не распространяется на экраны с признаками «выгорания».

- Чтобы предотвратить «выгорание» экрана, не допускайте длительного отображения статического изображения на экране телевизора (2 или более часов для ЖК-экранов, 1 или более часов для плазменных экранов).

- «Выгорание» экрана может также происходить в боковых областях экрана телевизора, если формат 4:3 используется в течение продолжительного периода времени.

ПОДКЛЮЧЕНИЕ УСТРОЙСТВА

■ Приведенное изображение может отличаться от изображения на вашем телевизоре.



* Инструкции по подключению дополнительного оборудования см. в разделе «Настройка внешнего оборудования» в руководстве на компакт-диске.

Аксессуары



Руководство пользователя

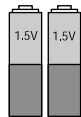

Батареи

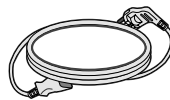

Кабель питания

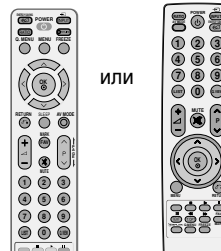

Пульт дистанционного управления

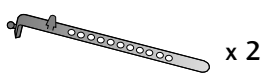

Фиксатор проводов (см. стр.6)

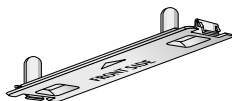

защитный кожух (см. стр. 6)

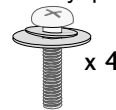

Винт для подставки (см. стр.6)

Кронштейн для настенного крепления (приобретается отдельно)

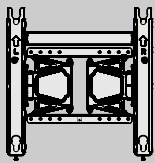

AW-50PG60MS

Этот компонент доступен не для всех моделей.



Салфетка для протирки
Протирайте экран этой салфеткой.

* Что бы удалить пятна или следы пальцев с поверхности телевизора, используйте чистую ткань.

Не надавливайте. Будьте осторожны, так как чрезмерное усилие может привести к появлению царапин и обесцвечиванию поверхности.

Введение

ЭЛЕМЕНТЫ УПРАВЛЕНИЯ ПЕРЕДНЕЙ ПАНЕЛИ

■ Приведенное изображение может отличаться от вашего телевизора.

ВНИМАНИЕ

▶ Если невозможно включить телевизор с помощью пульта дистанционного управления, нажмите кнопку включения питания на телевизоре. (Если питание выключено нажатием кнопки питания на телевизоре, его невозможно включить с помощью пульта дистанционного управления.)

42/50PQ2***

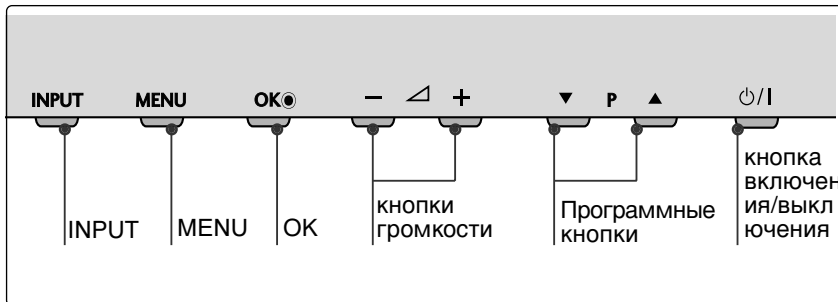

42/50PQ3***

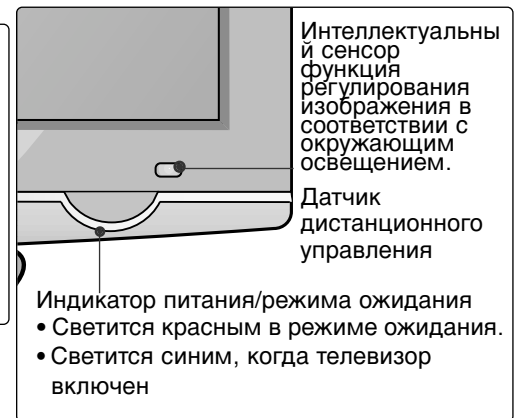
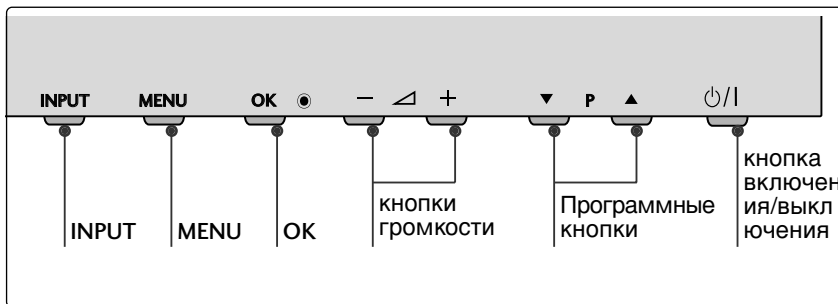

42/50PQ6***

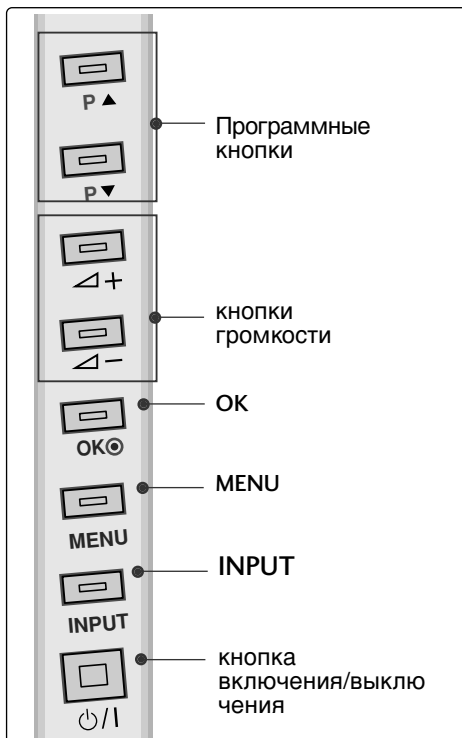

Варианты подключения

■ Приведенное изображение может отличаться от вашего телевизора.

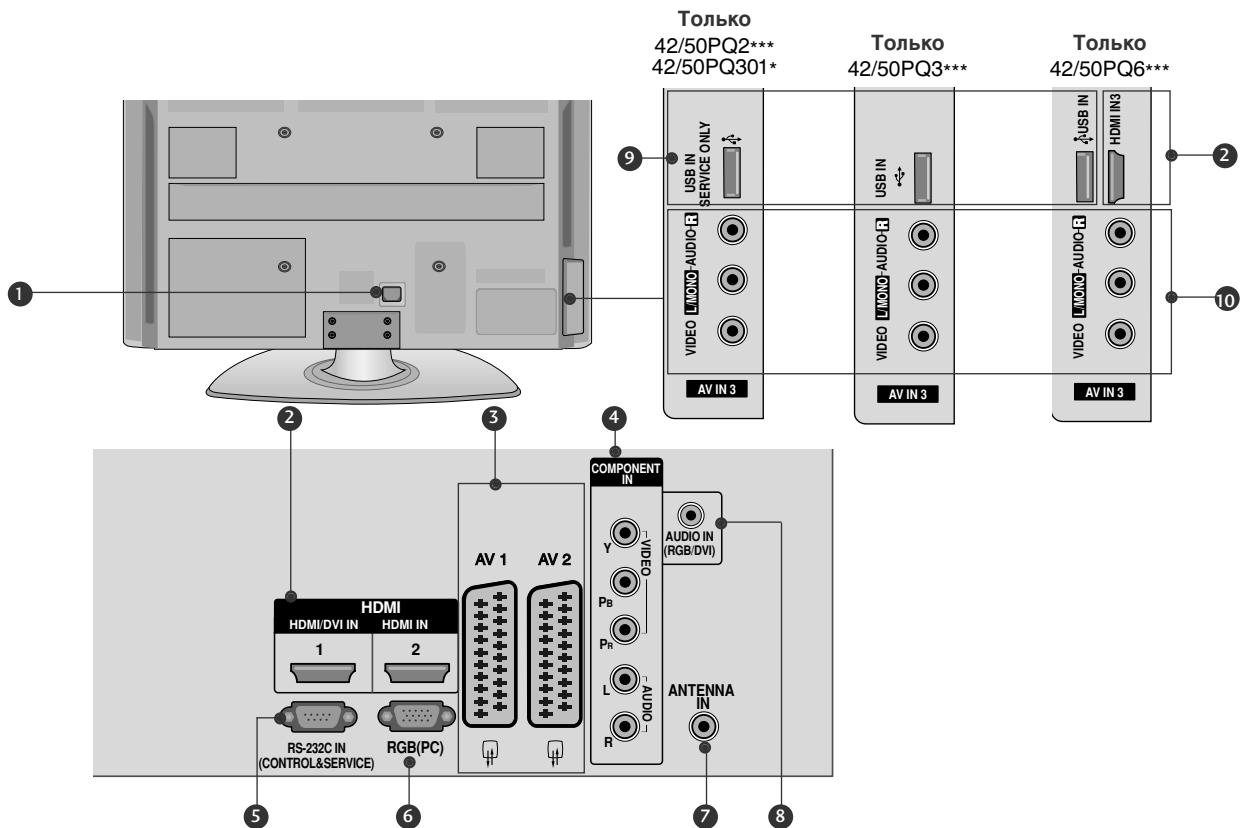

- 1 Разъем для кабеля питания**
Этот телевизор работает от источника переменного тока. Напряжение указано на странице "Спецификации". Не подключайте телевизор к источнику постоянного тока.
- 2 Входной порт HDMI**
Подключите сигнал HDMI к разъему HDMI IN.
Или подключите сигнал DVI (видео) к порту HDMI/DVI с помощью кабеля DVI-HDMI.
- 3 Разъем Euro SCART (AV1/AV2)**
Для приема сигнала от внешнего устройства или передачи сигнала на внешнее устройство с помощью кабелей SCART.
- 4 Вход компонентного сигнала (Component)**
Для приема компонентного аудио/видеосигнала от устройства.
- 5 Входной порт RS-232C (УПРАВЛЕНИЕ&ОБСЛУЖИВАНИЕ)**
Подключите последовательный порт устройства управления к разъему RS-232C. Этот порт используется для режима обслуживания или режима отеля.
- 6 Вход видеосигнала RGB**
Подключите видеосигнал от ПК.
- 7 Антенный вход**
Подключите к этому гнезду ВЧ антенну.
- 8 Вход аудиосигнала RGB/DVI**
Подключите аудио от ПК.
- 9 Вход USB**
42/50PQ2***, 42/50PQ301* : Только для обслуживания
42/50PQ3*** : Используется для музыки, фото
42/50PQ6*** : Используется для музыки, фото и фильмов.
- 10 Вход Аудио/Видео(AV3)**
Для приема аудио/видеосигнала от внешнего устройства.

Введение

УСТАНОВКА ПОДСТАВКИ

- Приведенное изображение может отличаться от вашего телевизора.
- При сборке подставки настольного типа проверьте, чтобы винт был полностью завернут. (Если винт затянут не полностью, после установки телевизор может быть наклонен вперед.) Если вы затягиваете винт слишком сильно, то можете сорвать резьбу.

- 1 Аккуратно положите телевизор экраном вниз на мягкую подкладку, чтобы защитить экран от повреждения.

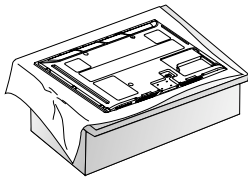

- 2 Соберите телевизор как показано.

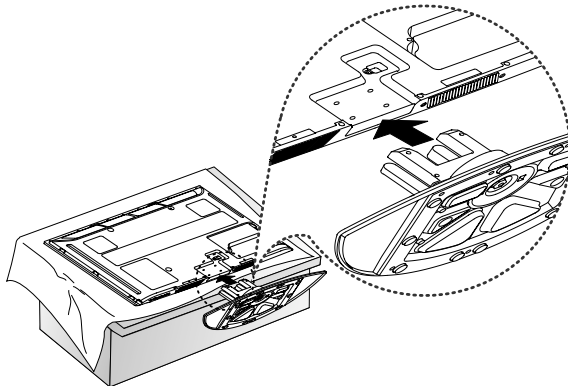

- 3 Плотно затяните 4 винта в четырех отверстиях на задней панели телевизора.

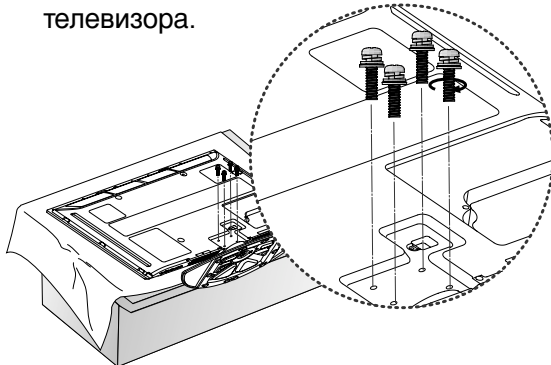

! ПРИМЕЧАНИЕ

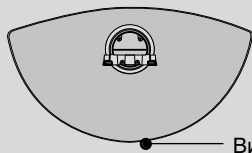

Вид спереди

- Собирая подставку, обратите внимание на отличия задней и передней сторон.

Фиксация проводов коробом / хомутом

- Приведенное изображение может отличаться от вашего телевизора.

После подключения всех необходимых кабелей установите **ДЕРЖАТЕЛЬ КАБЕЛЯ**, как показано на рисунке, и закрепите кабели.

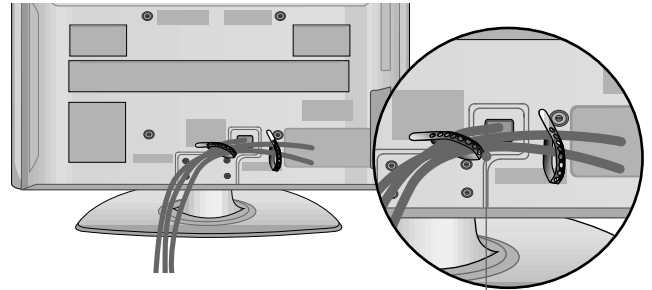

Фиксатор проводов

КРЕПЛЕНИЕ БЕЗ ИСПОЛЬЗОВАНИЯ НАСТОЛЬНОЙ ПОДСТАВКИ

- Приведенное изображение может отличаться от вашего телевизора. При установке устройства для настенного монтажа используйте защитную крышку. Установите защитную крышку на корпус телевизора до щелчка.

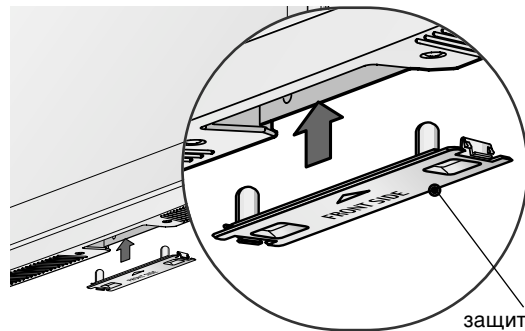

защитная крышка

ЗАЗЕМЛЕНИЕ

Во избежание поражения электрическим током не забудьте подключить провод заземления. Если заземление невозможно, обратитесь к квалифицированному электрику для установки отдельного автоматического выключателя. Не пытайтесь заземлить устройство, подключив его к телефонному кабелю, громоотводу или газовой трубе.

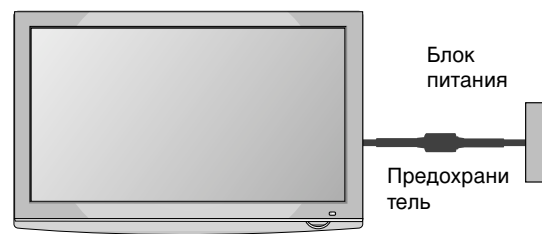

Советы по безопасной установке

- Для безопасного и надежного закрепления телевизора на стене приобретите необходимые компоненты отдельно.
- Устанавливайте устройство ближе к стене, что бы оно не перевернулось при толчке назад.
- Ниже приведены инструкции по правильной установке устройства путем надежного закрепления на стене так, чтобы оно не упало, если потянуть его на себя. Это исключит возможность падения устройства и травмирования людей, а также предотвратит повреждение устройства, вызванное падением. Не позволяйте детям забираться на устройство или висеть на нем.

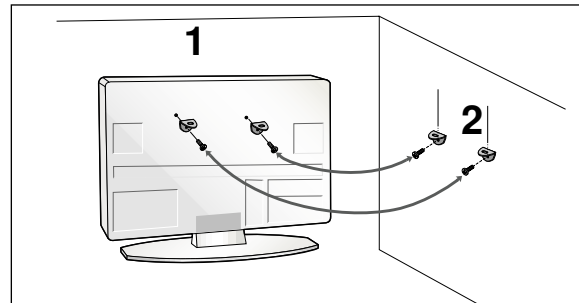
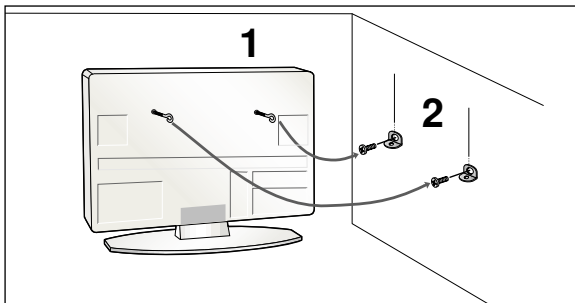

- 1 С помощью винтов с ушком или кронштейнов и винтов для ТВ закрепите устройство на стене, как показано на рисунке.
* Вставьте винты с ушком или винты для кронштейнов ТВ и плотно затяните их в верхних отверстиях.
- 2 Надежно закрепите кронштейны на стене с помощью винтов. Выровняйте высоту кронштейна.

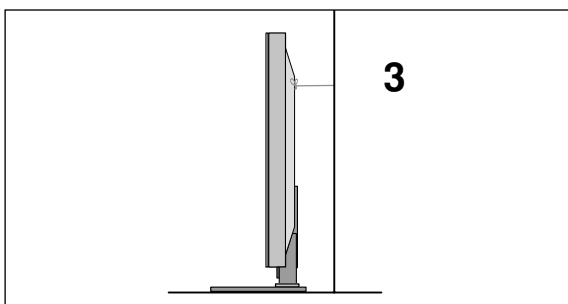

- 3 Выровняйте и привяжите устройство с помощью крепкого шнура. Надежно завяжите шнур так, чтобы он располагался горизонтально между стеной и устройством.

! ПРИМЕЧАНИЕ

- ▶ При перемещении устройства в другое место сначала развяжите шнур.
- ▶ Используйте держатель или шкаф, достаточно большой и прочный, чтобы выдержать вес устройства.
- ▶ Для безопасного использования убедитесь, что высота настенных кронштейнов соответствует высоте кронштейнов устройства.

Введение

- Телевизор можно разместить в различных местах, например на стене, на столе и т.д.
- Телевизор рассчитан на работу в вертикальном положении.

Настольное размещение на подставке

Для обеспечения необходимой вентиляции необходимо предусмотреть 10-сантиметровый зазор от боковых и задней стенок телевизора до стены.

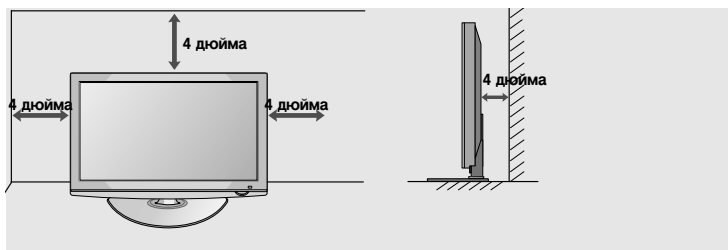

Монтаж на стену: вертикальное размещение

- При монтаже телевизора на стену рекомендуется использовать фирменный настенный кронштейн LG.
- Рекомендуется приобрести настенный кронштейн, соответствующий стандарту VESA.
- Компания LG рекомендует вызывать квалифицированного мастера для крепления телевизора к стене.

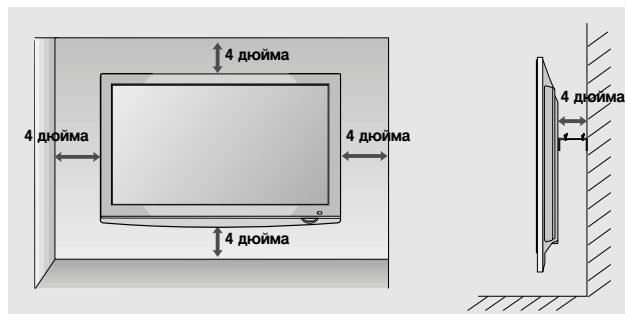

❗ ПРИМЕЧАНИЕ

- ▶ Настенное крепление необходимо устанавливать на сплошную стену, перпендикулярную полу.
- ▶ Для установки на потолок или наклонную стену следует использовать специальное крепление.
- ▶ Поверхность, на которую монтируется настенное крепление, должно быть достаточно прочным, чтобы выдержать вес телевизора. Стена должна быть, например, из бетона, натурального камня, кирпича или пустотелого кирпича.
- ▶ Тип и длина монтажных шурупов зависит от используемого настенного крепления. Более подробную информацию см. в инструкциях, прилагаемых к креплению
- ▶ Компания LG не несет никакой ответственности за несчастные случаи или повреждения имущества или телевизора, вызванные неправильной установкой:
 - при использовании настенного крепления, несовместимого со стандартом VESA;
 - при неправильном вворачивании шурупов, что может привести к падению телевизора и травмам людей;
 - при несоблюдении рекомендаций по установке.

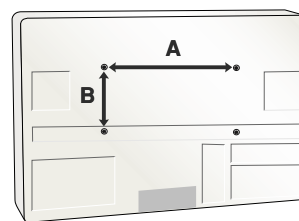

Модель	VESA (A * B)	Тип шурупа	Количество
42PQ2***	400 * 400	M6	4
50PQ2***	400 * 400	M6	4
42PQ3***	400 * 400	M6	4
50PQ3***	400 * 400	M6	4
42PQ6***	400 * 400	M6	4
50PQ6***	400 * 400	M6	4

- Ни в коем случае не подключайте телевизор к сети, если не закончили подсоединять к нему оборудование. Это может привести к поломке телевизора.

Подключение антенны

- Выберите оптимальное направление антенны. Это повысит качество картинки.
- Антенный кабель и преобразователь в комплект поставки не входят.

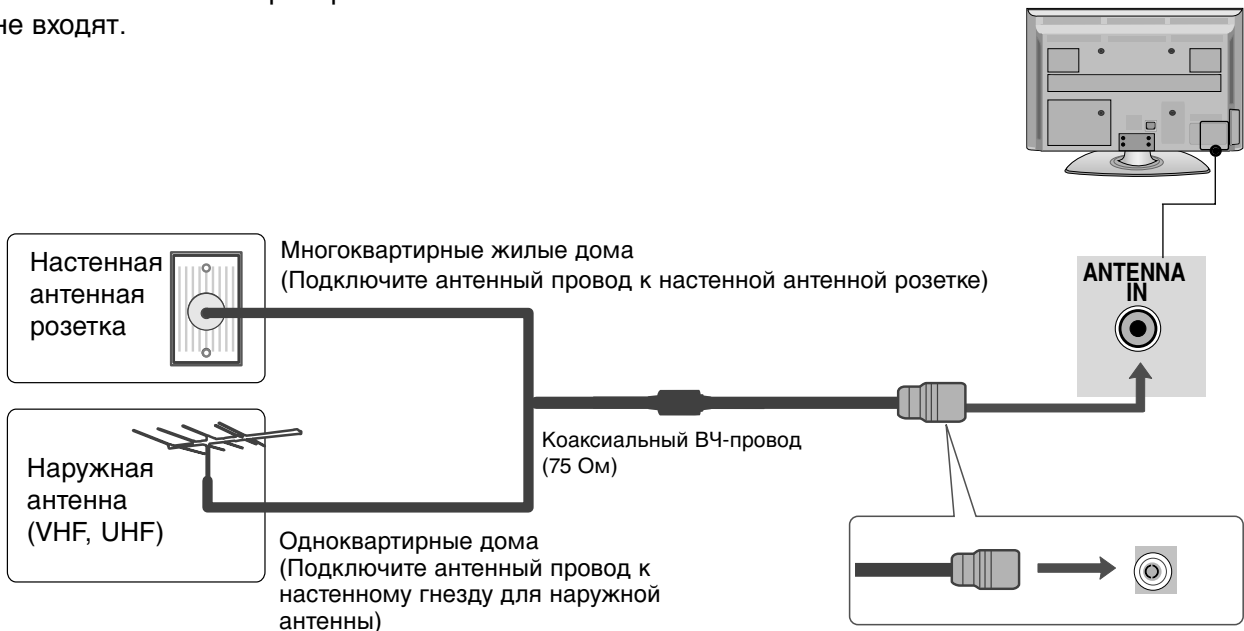

- В местностях слабого приема сигнала дополнительно к антенне можно установить усилитель сигнала, как это показано на рисунке справа.
- Если сигнал требуется подавать на два телевизора, используйте антенный разветвитель.

ПРОСМОТР ПРОГРАММЫ / УПРАВЛЕНИЕ ПРОГРАММАМИ

Функции клавиш пульта дистанционного управления

Направляйте пульт дистанционного управления на датчик телевизора.

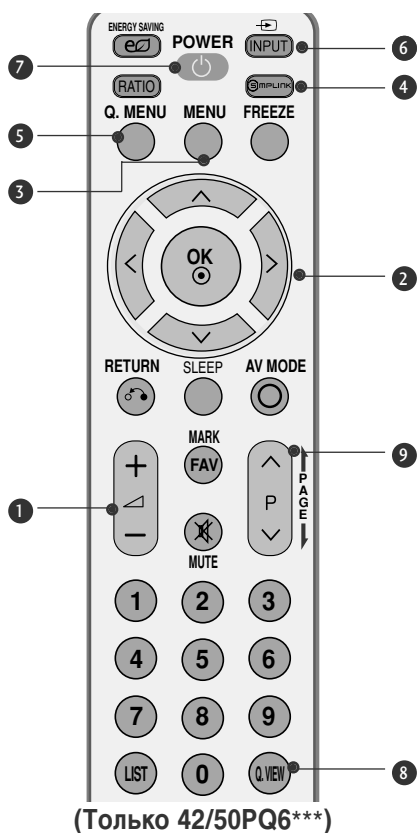
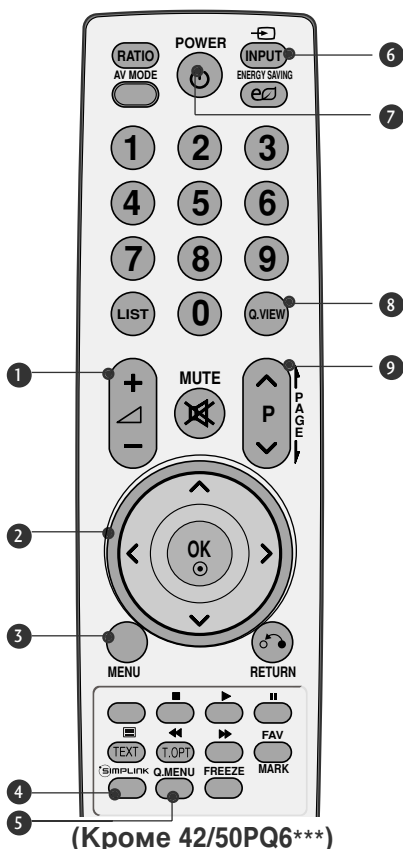

- 1 VOLUME UP/DOWN**
Настройка громкости.
- 2 ДЖОЙСТИК (Вверх/Вниз/Влево/ Вправо)**
Для перемещения по экранным меню и выбора системных настроек.
OK
Подтверждение выбора или отображение текущего режима.
- 3 MENU**
Выбор меню.
Сброс всех настроек на экранах и возврат в просмотр ТВ из любого меню.
- 4 SIMPLINK**
Список видеоустройств, подключенных к ТВ. При нажатии этой кнопки на экране появляется меню Simplink.
- 5 Q. MENU (меню быстрого доступа)**
Выберите желаемый источник ускоренного меню.
- 6 INPUT**
Режимы внешнего входного сигнала переключаются в стандартной последовательности. Включает телевизор, находящийся в режиме ожидания.
- 7 POWER**
Нажатие этой кнопки переводит телевизор из режима ожидания в режим **Включено** или из режима **включено** в режим ожидания.
- 8 Q.VIEW**
Возврат к ранее просматриваемой программе.
- 9 Программные Кнопки** ^ v
Выбор программы.

Установка батарей

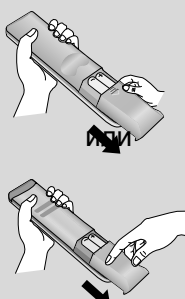

- Откройте крышку отсека для батарей с задней стороны пульта дистанционного управления.
- Вставьте две батареи типа AAA 1,5 В, соблюдая полярность ("плюс" к "плюсу", "минус" к "минусу"). Не вставляйте старые или использованные батареи вместе с новыми.
- Закройте крышку.

Включение и выключение телевизора

Если телевизор будет включен, эти функции можно будет использовать.

- 1 Подсоедините кабель питания к телевизору, затем подключите кабель питания к электросети.
- 2 Для включения телевизора, находящегося в режиме ожидания, нажмите кнопку **INPUT** (ВХОД) или **P ▲ ▼** на телевизоре. Можно также нажать кнопку **POWER** (ПИТАНИЕ), **INPUT** (ВХОД), **P ^ v** или цифровую кнопку на пульте дистанционного управления, чтобы включить телевизор.

Руководство по установке

Если после настройки телевизора на экране отображается OSD (Экранный дисплей), вы можете выбрать **Язык, Настройка режима, Страна, Автопоиск**.

Примечание:

- Если меню было закрыто до завершения начальной настройки, меню начальной настройки можно будет вызвать снова.
- Режим «**Рекламная демонстрация**» – оптимальная настройка для помещения магазина.
- Режим «**Домашний просмотр**» – оптимальная настройка для домашнего помещения, установлен на телевизоре по умолчанию.
- Режим «**Рекламная демонстрация**» оптимален для помещения магазина. При изменении пользователем настроек качества отображения в режиме «**Рекламная демонстрация**» через некоторое время происходит установка настроек качества изображения, заданных изготовителем.
- Режим изображения — **Домашний просмотр, Рекламная демонстрация** — может быть изменен с помощью настройки «**Настройка режима**» в меню «**ОПЦИИ**».

Применение устройства USB (Кроме 42/50PQ2***, 42/50PQ301*)

При подключении устройства USB это всплывающее меню отображается автоматически. В устройстве USB отсутствует возможность добавления новой папки или удаления имеющейся папки.

- Приведенное изображение может отличаться от вашего телевизора.

- 1 Подключите устройство USB к гнездам **USB IN** с боковой стороны телевизора.

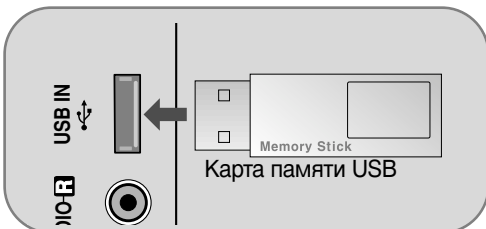

- 2 Выберите **СПИСОК ФОТО**, **СПИСОК ОК МУЗ** или **СПИСОК ФИЛЬМОВ** (Только 42/50PQ6***).

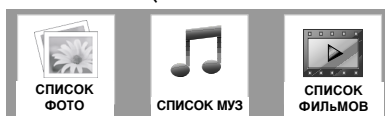

- 3

- Данный телевизор поддерживает форматы JPEG, MP3 и SD Divx. (Только 42/50PQ6***)
- Данный телевизор поддерживает форматы JPEG, MP3. (Только 42/50PQ3***)

Извлечение устройства USB

Перед извлечением устройства USB выберите меню **Извлечь USB**.

- 1 Q. MENU Выберите **Извлечь**.

- 2

ПРОСМОТР ПРОГРАММЫ / УПРАВЛЕНИЕ ПРОГРАММАМИ

ВЫБОР ЭКРАННЫХ МЕНЮ И НАСТРОЙКА

Экранное меню OSD телевизора может немного отличаться от изображенного на этом рисунке.

- Приведенное изображение может отличаться от вашего телевизора..

Русский

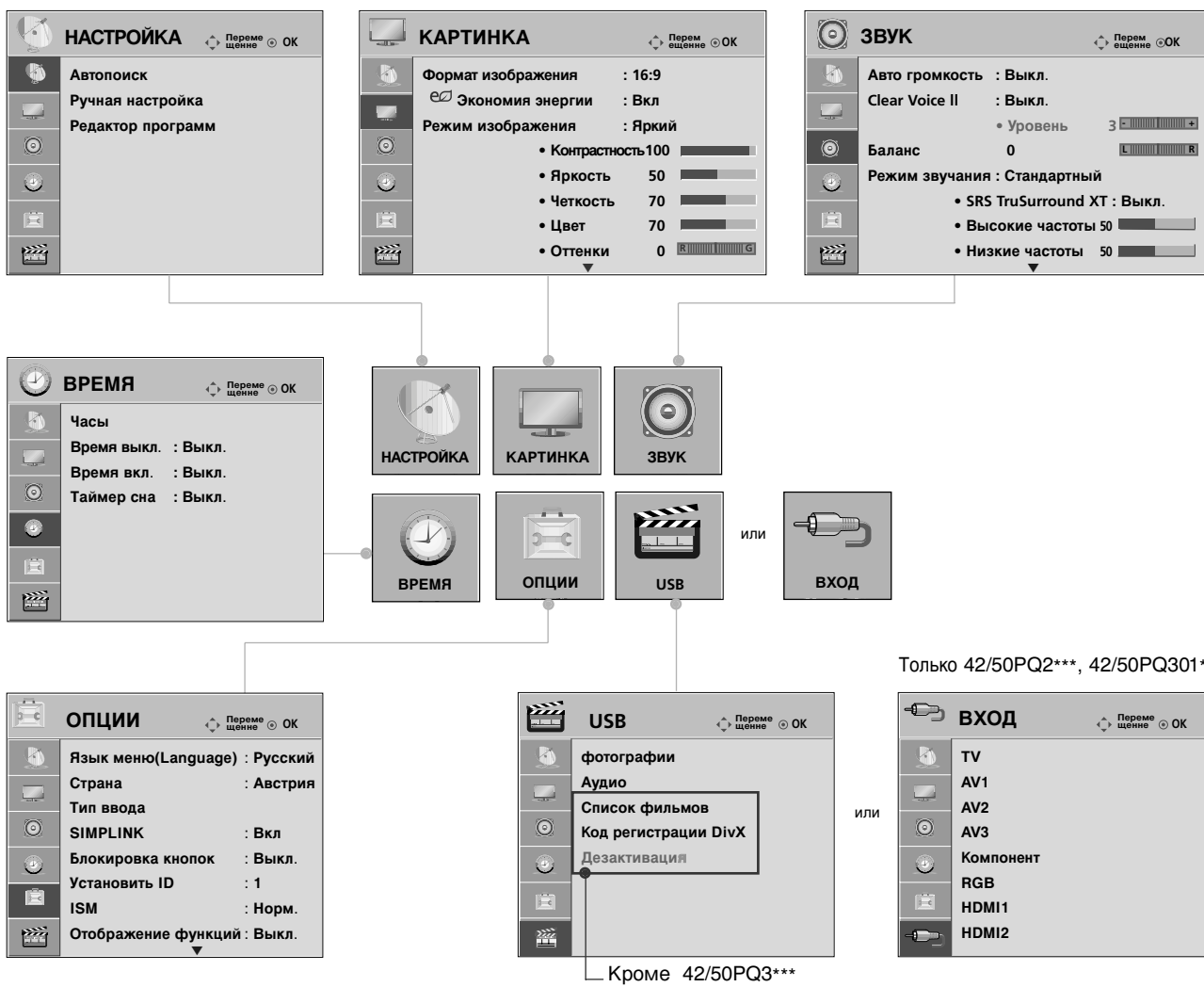

- 1 Выведите каждое меню.
- 2 Выберите пункт меню.
- 3 Перейдите к всплывающему меню.

- Нажмите кнопку **MENU** (Меню), чтобы вернуться к просмотру телевизора в обычном режиме.
- Нажмите кнопку **RETURN** (Назад), чтобы вернуться к предыдущему экрану меню.

Автоматическая настройка на телевизионные станции

Используется для автоматического поиска и сохранения всех программ.

При запуске автоматического программирования вся ранее записанная служебная информация будет удалена.



- 1   Выберите **НАСТРОЙКА**.
- 2   Выберите **Автопоиск**.
- 3   Выберите **Да**.
- 4  Запустите **Автопоиск**.

- Если необходимо продолжить выбирать параметры автонастройки, нажмите кнопку **ДА**, используя кнопки **<** **>**. После этого нажмите кнопку **ОК**. В противном случае выберите **НЕТ**.

- Нажмите кнопку **MENU** (Меню), чтобы вернуться к просмотру телевизора в обычном режиме.
- Нажмите кнопку **RETURN** (Назад), чтобы вернуться к предыдущему экрану меню.

ПРИЛОЖЕНИЕ

ОБСЛУЖИВАНИЕ

Можно избежать преждевременного появления неполадок. Тщательная и регулярная чистка могут продлить срок службы телевизора. Перед чисткой не забудьте отключить питание и отсоединить кабель питания от розетки.

Чистка экрана

- 1 Есть хороший способ защиты экрана от пыли. Намочите мягкую ткань теплой водой с добавлением небольшого количества смягчителя ткани или средства для мытья посуды. Отожмите тряпочку почти досуха и протрите экран.
- 2 Уберите с экрана излишки влаги и не включайте телевизор, пока экран полностью не высохнет.

Чистка корпуса

- Удаляйте пыль и грязь с корпуса мягкой, сухой, негрубой тканью.
- Не используйте влажную ткань.

Длительное неиспользование

⚠ ВНИМАНИЕ

- ▶ Если вы долгое время не будете использовать телевизор (например, во время отпуска), рекомендуется отключить его от розетки, чтобы избежать повреждения из-за разряда молнии или скачка напряжения.

Процедура просмотра руководства пользователя с компакт-диска

Чтобы ознакомиться с руководством пользователя, записанным на компакт-диске, необходимо наличие на ПК программы Adobe Acrobat Reader.

В папке "ACRORD" компакт-диска содержатся необходимые установочные файлы.

Для установки этих программ откройте папку "Мой компьютер" → CD/DVD-дисковод → папку "ACRORD" и дважды нажмите необходимый вам язык.

Чтение руководства пользователя

Файлы руководства пользователя записаны на компакт-диске, входящем в комплект поставки.

Установите этот компакт-диск в привод вашего ПК.

После этого автоматически откроется веб-страница компакт-диска (только для операционной системы Windows).

Если веб-страница не открывается автоматически, откройте директорию с файлом руководства пользователя.

Откройте папку "Мой компьютер" → CD/DVD-дисковод → Запустить файл "Index.htm".

Вес

МОДЕЛИ		42PQ2***	50PQ2***
		42PQ200R-ZA	50PQ200R-ZA
Вес	с подставкой	24,8 kg / 54,6 фунта	33,7 kg / 74,2 фунта
	без подставки	22,7 kg / 50,0 фунта	31,2 kg / 68,7 фунта
МОДЕЛИ		42PQ3*** / 42PQ301*	50PQ3*** / 50PQ301*
		42PQ301R-ZB 42PQ300R-ZA	50PQ301R-ZB 50PQ300R-ZA
Вес	с подставкой	24,8 kg / 54,6 фунта	33,7 kg / 74,2 фунта
	без подставки	22,7 kg / 50,0 фунта	31,2 kg / 68,7 фунта
МОДЕЛИ		42PQ6***	50PQ6***
		42PQ600R-ZA	50PQ600R-ZA
Вес	с подставкой	25,3 kg / 55,7 фунта	35,0 kg / 77,1 фунта
	без подставки	23,3 kg / 51,3 фунта	32,5 kg / 71,6 фунта

УСТРАНЕНИЕ НЕИСПРАВНОСТЕЙ

Устройство не работает.	
Не работает пульт дистанционного управления	<ul style="list-style-type: none"> ■ Проверьте, нет ли между устройством и пультом дистанционного управления какого-нибудь предмета, создающего преграду. ■ Проверьте правильность установки батарей (“+” к “+”, “-” к “-“)? ■ Замените батареи.
Неожиданно выключается питание	<ul style="list-style-type: none"> ■ Возможно, установлен таймер перехода в энергосберегающий режим (Таймер сна). ■ Проверьте настройки питания. Возможен отказ питания. ■ Телевизор автоматически переходит в режим ожидания, если в течение 15 минут отсутствует входной сигнал и не выполняются никакие операции.

Не работает функция видео.	
Нет звука, Нет изображения	<ul style="list-style-type: none"> ■ Проверьте, включено ли устройство. ■ Попробуйте другой канал. Проблема может быть в передаче. ■ Убедитесь в том, что кабель питания вставлен в розетку. ■ Проверьте направление и местоположение антенны. ■ Проверьте настенную розетку. Попробуйте подключить к ней другое устройство.
После включения питания изображение появляется не сразу	<ul style="list-style-type: none"> ■ Это нормально. Пока идет процесс включения, изображения не должно быть. Но если изображение не появляется в течение 5 минут, обратитесь в сервисный центр.
Отсутствие цвета, плохие цвета или плохая картинка	<ul style="list-style-type: none"> ■ Настройте в меню цвет (Color). ■ Между устройством и видеомонитором должно быть достаточное расстояние. ■ Попробуйте другой канал. Проблема может быть в передаче. ■ Проверьте, правильно ли подсоединены видеокабели. ■ Активируйте любую функцию, чтобы вернуть яркость изображения.
Горизонтальные или вертикальные полосы, дрожащее изображение	<ul style="list-style-type: none"> ■ Проверьте, нет ли помех от работающего электроприбора или электроинструмента.
Плохой прием на некоторых каналах	<ul style="list-style-type: none"> ■ Возможны проблемы на передающей станции или с кабелем. Настройтесь на другую станцию. ■ Слабый сигнал со станции. Переориентируйте антенну для приема сигнала более слабой станции. ■ Поищите возможные источники помех.
Линии или штрихи на изображении	<ul style="list-style-type: none"> ■ Проверьте антенну (переориентируйте ее).
Иллюстрация, демонстрирующая подключение HDMI, отсутствует.	<ul style="list-style-type: none"> ■ Проверьте соответствие кабеля HDMI версии 1.3. Кабели HDMI не поддерживают версию 1.3, что вызывает мерцание экрана или отсутствие изображения. В этом случае воспользуйтесь новейшими кабелями, которые поддерживают HDMI версию 1.3.

Проблемы со звуком.

Изображение есть, звука нет

- Нажмите кнопку громкости .
- Звук мог быть отключен специально. Нажмите кнопку отключения звука **MUTE**.
- Попробуйте другой канал. Проблема может быть в передаче со станции.
- Проверьте, правильно ли подсоединены звуковые кабели.

Одна из колонок "молчит"

- Настройте баланс (Balance) в меню.

Необычный звук внутри устройства

- Необычный звук во время включения или выключения устройства может быть вызван изменением влажности или температуры окружающей среды и не является дефектом или неисправностью.

Отсутствует звук при подсоединении HDMI или USB.

- Проверьте соответствие кабеля HDMI версии 1.3.
 - Проверьте соответствие кабеля USB версии 2.0.
- * Данный аксессуар прилагается к телевизору не для всех стран.

Проблемы в режиме ПК (только для режима ПК).

Сигнал за пределами диапазона

- Отрегулируйте разрешение, частоту строк или частоту кадров.
- Проверьте, плотно ли вставлен в разъем сигнальный кабель.
- Проверьте источник входного сигнала.

Фон с вертикальными полосами Строчные помехи Неправильное положение изображения

- Используйте автоматическую настройку или вручную отрегулируйте тактовую частоту, фазу или позицию по вертикали и горизонтали.

Нестабильный или черно-белый цвет экрана

- Проверьте сигнальный кабель.
- Переустановите видеоплату компьютера.

Проблема с настройками PICTURE (Картинка).

Когда пользователь изменяет настройки картинки, через определенное время для телевизора автоматически устанавливаются первоначальные настройки.

- Это значит, что для телевизора в данный момент включен режим «**Рекламная демонстрация**». Чтобы переключиться в режим «**Домашний просмотр**» выполните следующие действия:
В меню телевизора выберите «**ОПЦИИ**» -> «**Настройка режима**» -> «**Домашний просмотр**».
Теперь включен режим «**Домашний просмотр**».