



Модель : HT304PT (HT304PT, SH34PT-F/S/C/W)

повышение разрешения и качества
изображения (1080p)
(Смотрите стр 7)

Вход для портативного устройства
(Смотрите стр 16)

Прямая запись на USB
(Смотрите стр 17)

Импортер LG Electronics RUS

Адрес импортера 143160 Российская Федерация, Московская область,
Рузский район, сельское поселение Дороховское, 86 км. Минского шоссе, д.9

Адрес производителя : ЛГ Электроникс инк.

Китай, г. Хучжоу, Индустриальный парк, Зона
развития Зонг Каи, ул. Хью Фенг Донг, 13

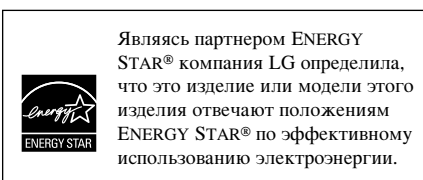

ENERGY STAR® - зарегистрированный в США
товарный знак.

P/NO : MFL61944544



BZ03



РУССКИЙ

Қазақ тілі

O'ZBEK

УКРАЇНСЬКА

English

Сделано в Китае

Безопасность



Осторожно : Во избежание поражения электрическим током не допускается снимать крышку (или заднюю стенку). Внутри аппаратуры отсутствуют детали, требующие технического обслуживания силами пользователя. Техническое обслуживание должно производиться квалифицированным сервисным персоналом.

 Знак, на котором изображена молния в равностороннем треугольнике, предназначен для предупреждения пользователя о наличии внутри корпуса неизолированных электропроводящих деталей под опасным напряжением, представляющим угрозу поражения электрическим током.

 Восклицательный знак в равностороннем треугольнике предназначен для оповещения пользователя о наличии важных инструкций по эксплуатации и техническому обслуживанию (сервису) в прилагаемой документации.

Внимание : во избежание пожара или поражения электрическим током подвергайте аппаратуру воздействию дождя или влаги.

Внимание : Не допускается установка этой аппаратуры в ограниченном пространстве, таком, как книжный шкаф или подобном.

Осторожно : Данная аппаратура оснащена системой лазерного излучения.

Надлежащая эксплуатация аппаратуры обеспечивается внимательным ознакомлением с настоящим руководством, храните его для последующих справок. За техническим обслуживанием обращайтесь в официальный сервисный центр. Применение органов управления, регулировок или процедур, отличающихся от приведенных в данном документе, может привести к опасному облучению. Для предотвращения лазерного облучения запрещается вскрывать корпус аппаратуры. При открывании возникает видимое лазерное излучение. Категорически запрещается смотреть на лазерный луч.

Осторожно : Не допускается воздействие воды в виде капель или брызг на аппаратуру и установка на ней емкостей с жидкостями, таких, как цветочные вазы.

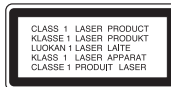

Меры предосторожности при обращении с сетевым шнуром. Рекомендуется подключать аппаратуру к отдельной цепи сетевого напряжения.

Для этого служит отдельная сетевая розетка без дополнительных отводов, к которой подключается только данная аппаратура. Для полной уверенности обращайтесь к странице с техническими характеристиками.

Не допускается перегрузка сетевых розеток. Перегруженные сетевые розетки, ослабленные или поврежденные гнезда сетевых розеток, изношенные сетевые шнуры, поврежденная или растрескавшаяся изоляция представляют опасность. Любой из перечисленных выше дефектов может стать причиной поражения электрическим током или пожара. Периодически проверяйте состояние сетевого шнура вашей аппаратуры и при обнаружении повреждения или износа отсоедините его, прекратите пользоваться аппаратурой и замените неисправный сетевой шнур точно таким же в авторизованном сервисном центре.

Предохраняйте сетевой шнур от механического повреждения, такого, как перекручивание, резкое изгибание, прижимание дверями или попадание под ноги. Особо внимательно следите за вилками шнуров, сетевыми розетками и отверстиями ввода сетевого шнура в корпус аппаратуры.

Отключая сетевой шнур из розетки, держитесь за его вилку. Располагайте аппаратуру на месте, обеспечьте несложный доступ к вилке сетевого шнура.

Устройство оборудовано с переносной батареей или аккумулятором.

Безопасный способ извлечь батарею или аккумуляторы из оборудования: Извлеките старую батарею или аккумулятор, при сборке повторите действия в обратном порядке. Для предотвращения загрязнения окружающей среды и возможного нанесения вреда людям и животным старые батареи или аккумулятор необходимо поместить в соответствующие контейнеры на пунктах сбора мусора. Не выбрасывайте батареи или аккумуляторы вместе с другим мусором. Рекомендуется использовать местные бесплатные службы по утилизации батарей и аккумуляторов.





Утилизация отслужившей аппаратуры

1. Наличие на аппаратуре символа перечеркнутой мусорной корзины на колесах означает, что на данную аппаратуру распространяется действие директивы ЕС 2002/ 96/ ЕС.
2. Все электротехнические и электронные приборы должны утилизироваться отдельно от бытовых городских отходов в специально отведенных местах, определенных постановлениями правительства или местных властей.
3. Утилизация отслужившей аппаратуры, выполненная надлежащим образом, способствует предотвращению отрицательного воздействия на окружающую среду и здоровье людей.
4. Подробные сведения по поводу утилизации отслужившей аппаратуры можно получить в городской администрации, службе утилизации или магазине, где была приобретена аппаратура.

Знакомьтесь : ваш новый DVD-ресивер

Содержание

	Монтаж	4
	Основной блок	5
	Подключение аппаратуры	6-7
	Пульт дистанционного управления	8
	Начальная настройка языка - опция	9
	Первоначальная настройка кода региона - опция	9
	Регулировка базовых настроек	9-11
	УСТАН.АС.5.1	10
	Использование предварительно запрограммированного акустического поля	11
	Отображение информации диска	12
	Воспроизведение компакт-диска или файла	12-14
	Просмотр файлов с фотографиями	14
	Радиоприем	15
	Использование USB устройства	16
	Прослушивание музыки с портативного плеера или внешнего устройства	16
	Запись на USB устройство	17
	Коды языков	18
	Коды стран	18
	Поиск и устранение неисправностей	19
	Форматы воспроизводимых компакт-дисков	20
	Технические характеристики	21

Монтаж

Акустические системы снимаются со стоек.

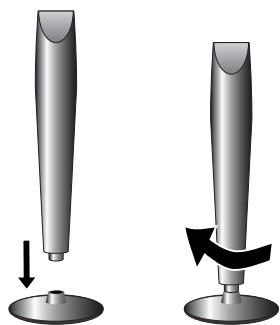

Сборка акустических систем

Закрепите акустическую систему на основании, повернув ее.

Для каждого из проводов подключите черный конец к терминалу, отмеченному значком «-» (минус), а другой конец к терминалу, отмеченному значком «+» (плюс).

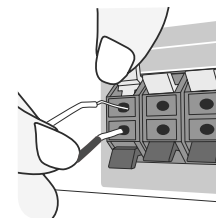

Основной блок	Акустическая система	Расположение
REAR R	R.R	Справа за вашей спиной
REAR L	R.L	Слева за вашей спиной
CENTER	C	Над экраном, непосредственно перед вами
SUB WOOFER	W	Можно расположить в любом месте перед собой.
FRONT R	F.R	Справа от экрана перед вами
FRONT L	F.L	Слева от экрана перед вами

Подключение акустических систем к DVD-ресиверу

- 1** В комплект поставки входит шесть кабелей акустических систем. Каждый кабель маркируется цветной полосой с каждого конца и подключает одну из шести акустических колонок к DVD-ресиверу.
- 2** Подключение проводов к DVD-ресиверу
Для подключения кабеля к DVD-ресиверу нажмите на пластиковый язычок, чтобы открыть терминал подключения. Вставьте провод и отпустите язычок.

Соблюдайте осторожность в отношении нижеперечисленного

Следите, чтобы дети не помещали свои руки или какие-либо предметы в отверстие фазоинвертора* акустической системы.

*Фазоинвертор акустической системы : Отверстие для воспроизведения насыщенного баса на корпусе акустической системы.

Основной блок

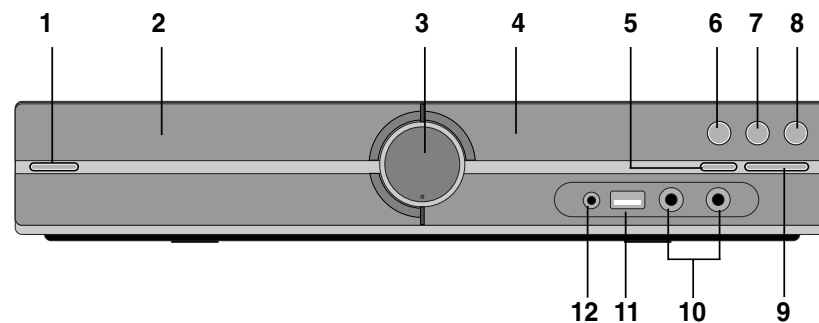

1 Кнопка питания (⏻/⏿)

Включение и выключение устройства.

2 Лоток для загрузки диска DVD/CD

3 Громкость (VOL.)

Регулятор громкости.

4 Окно дисплея

5 Кнопка открытия и закрытия (⏮)

6 Воспроизведение/пауза (▶/⏸)

7 Остановить (■)

8 Функция. (F)

Выбор функции и источника входного сигнала.
(DVD/CD, USB, AUX, PORTABLE, FM)

9 TUNING (-/+) (⏪⏩) (настройка),

Пропуск/поиск (Нажмите и удерживайте)

10 MIC 1/ MIC 2

Микрофон подключается к гнезду MIC 1 или MIC 2, а также к обоим гнездам.

При воспроизведении файлов DivX использовать микрофон невозможно.

11 USB Порт

Подключение USB-устройства дает возможность воспроизводить видео и аудио файлы, а также файлы изображений.

12 Порт PORT (Переносной) IN

Вы можете прослушивать музыку с портативного устройства, подключив его к данному устройству.

Подключение аппаратуры

- 1** Соедините кабелями гнезда вашего устройства и телевизора (плеера DVD или любого другого цифрового устройства).
 Проверьте разъемы телевизора и выберите соединения **A**, **B** или **C**. Качество изображения улучшается от **A** до **C**.

Подключение через гнездо VIDEO OUT (A)



Соедините гнездо VIDEO OUTPUT (MONITOR) этого устройства с соответствующим входными гнездами телевизора кабелем видеосигнала.

Подключение антенны радиоприемника FM



FM - подключение антенны диапазона FM. Наилучшее качество радиоприема обеспечивается, когда два свободных конца антенны располагаются на одной горизонтальной линии.

Подключение входного аудиосигнала



Гнезда входного аудиосигнала ресивера имеют цветовую маркировку (красный цвет – правый канал, белый цвет – левый канал). Если телевизор оборудован только одним аудиовыходом (моно), подключите к левому (белому) аудиоразъему устройства.

Подключение компонентного видеосигнала (B)



Соедините гнезда выходного компонентного видеосигнала ресивера COMPONENT VIDEO (PROGRESSIVE SCAN) OUTPUT соответствующими гнездами телевизора кабелем Y PB PR.

- 2** Подключите сетевой шнур к источнику питания.

Подключение аппаратуры

Изменение разрешающей способности

Можно изменять разрешение видеосигнала для компонентного видео и HDMI. Нажимайте кнопку **RESOLUTION** несколько раз подряд для выбора необходимого разрешения: 480i (или 576i), 480p (или 576p), 720p, 1080i, 1080p. В зависимости от подключения или модели телевизора некоторые разрешения могут быть недоступны.

В зависимости от модели телевизора при использовании некоторых режимов разрешения изображение может исчезнуть или исказиться. В этом случае нажмите несколько раз кнопку **RESOLUTION**, пока картинка не появится снова.

Вы можете установить разрешение 1080p, чтобы просматривать изображение в режиме высокого разрешения (использовать режим повышения разрешения и качества изображения)

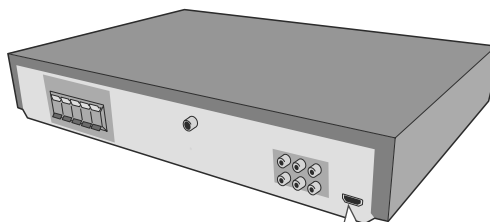

Подключение через выходное гнездо HDMI OUT (C)

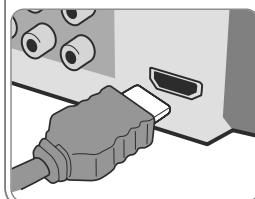

Соедините выходное гнездо HDMI OUTPUT ресивера с входным гнездом телевизора, оснащенного интерфейсом HDMI с помощью кабеля HDMI.

Воспроизведение звука из внешнего источника и выбор функции

Вы можете наслаждаться звуком с внешнего источника, пропущенного через ваше устройство. Для этого вам требуется выбрать функцию входа.

Нажмите несколько раз на кнопку **FUNCTION** и выберите желаемый режим звукового входа (DVD/CD, USB, AUX, PORTABLE, FM).

Значения разрешающей способности в зависимости от варианта подключения

Отображаемое на экране разрешение и разрешение «на выходе» могут отличаться в зависимости от типа соединения.

[HDMI OUT] : 1080p, 1080i, 720p, 480p (или 576p) и 480i (или 576i)
[COMPONENT VIDEO OUT] : 480p (или 576p) и 480i (или 576i)
[VIDEO OUT] : 480i (или 576i)

Замечания по поводу подключения HDMI

- Если значения заданной разрешающей способности не совпадают с параметрами телевизора, на экране появляется ненормальное изображение. (На экране появится сообщение «TV do not support».) Необходимо ознакомиться с руководством по эксплуатации телевизора и после этого задать допустимое значение разрешающей способности.
- Изменение разрешения, когда устройство подключено с помощью разъема HDMI, может привести к неисправной работе. Чтобы решить проблему, выключите устройство и снова включите его.
- При подключении совместимого устройства HDMI или DVI выполните следующие проверки.
 - Попробуйте выключить устройство HDMI/ DVI и данное устройство. Затем включите устройство HDMI/ DVI и примерно через 30 секунд включите данное устройство.
 - Убедитесь, что видеовход подключенного устройства правильно настроен для данного устройства.
 - Подключенное устройство поддерживает видеовход 720X576i (480i), 720X576p (480p), 1280X720p, 1920X1080i или 1920X1080p.
 - Разрешения 1080p, 720p и 576p (480p) являются разрешением для прогрессивной развертки.
- Данное устройство поддерживает не все HDCP-совместимые устройства DVI.
 - Изображение не будет правильно отображаться при использовании устройства без поддержки HDCP.

Пульт дистанционного управления

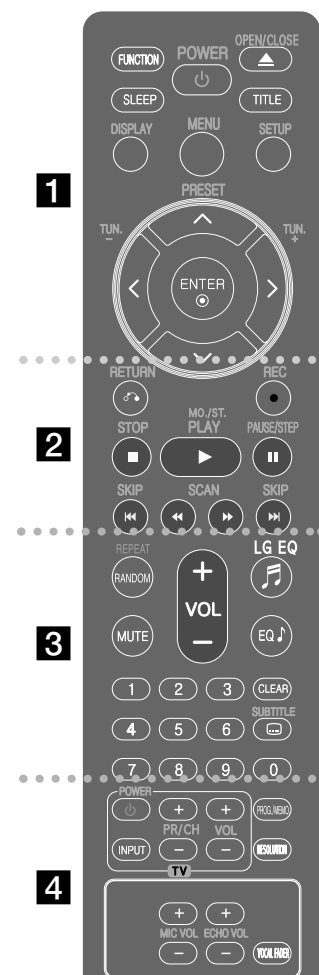

8

1

FUNCTION : Выбирает функцию меню соответствующую источнику входящего сигнала (DVD/CD, USB, AUX, PORTABLE, FM)

SLEEP (СПЯЩИЙ РЕЖИМ) : Включает функцию автоматического отключения прибора в указанное время. (Реостат (Диммер) : Уменьшает в два раза яркость свечения светодиода на передней панели.

POWER : Включение или отключение ресивера.

OPEN/CLOSE : Открытие или закрытие дисковод.

TITLE : Если в воспроизводимом диске DVD имеется меню, нажатием этой кнопки оно выводится на экран. В противном случае меню может не появиться.

DISPLAY : Отображение меню и сообщений на экране.

MENU : Вызов меню диска DVD.

SETUP : Вызов или выход из меню настройки.

PRESET (Λ V) : Выбор заранее настроенной программы радиостанции.

TUN. (-/ +) : Настройка на желаемую радиостанцию.

Λ V <> (вверх, вниз, кнопки со стрелками влево, вправо) : Предназначены для перемещения по экранному меню.

ENTER : Подтверждение выбранного пункта меню.

2

RETURN (↶) : Перемещаетесь назад по меню или вышли из установочного меню.

REC (●) : Прямая запись на USB.

STOP (■) : Прекращение воспроизведения или записи.

PLAY (▶) MO./ST. : С нажатием этой кнопки начнется воспроизведение. Выбор режима моно или стерео.

PAUSE/STEP (||) : Пауза воспроизведения.

SKIP (◀◀/▶▶) : Переход к предыдущей или к следующей части/ дорожке/ файлу..

SCAN (◀◀/▶▶) : Поиск в обратном или прямом направлении.

Установите батарею в пульт дистанционного управления

Убедитесь, что плюс + и – батареи соответствуют обозначениям, указанным на пульте дистанционного управления.

3

REPEAT/RANDOM : Выбор режима воспроизведения. (В случайном порядке, Повтор)

MUTE : Убрать звук

VOL (Volume) (+/-) : Регулирование уровня громкости акустической системы.

LG EQ : Вы можете выбрать Натуральный или Узко-Специализированный эффект "местный колорит", обратившись к LG EQ

EQ (Эффект эквалайзера) : Вы можете выбрать необходимый стиль звучания

CLEAR : Удаление записи с определенным номером из списка программ.

SUBTITLE : Во время воспроизведения нажимайте кнопку SUBTITLE, чтобы выбрать нужный язык субтитров.

Цифровая клавиатура 0 - 9 : Служит для выбора пунктов меню.

4

Кнопки управления телевизором : Предназначены для управления телевизором. (Только для телевизора LG).

Управление телевизором

Имеется возможность регулирования уровня громкости, выбора источника входного сигнала и включения (выключения) напряжения питания телевизоров LG. Удерживая нажатой кнопку POWER (TV), последовательно нажимайте кнопку PR/CH (+/-) пока телевизор не включится или не выключится.

PROG./MEMO. : Вызов или выход из меню программ.

RESOLUTION : Установка разрешения на выходе для гнезд HDMI и COMPONENT VIDEO OUT.

ECHO VOL. : Регулирование громкости эха.

MIC VOL. : Громкость микрофона

VOCAL FADER : Приглушение звучание голоса исполнителя.

8

Начальная настройка языка - опция

Во время первого использования данного устройства на экране телевизора отображается меню установки языка. Прежде чем использовать устройство, необходимо выбрать язык. Первоначально в качестве исходного языка используется английский язык.

	Пульт дистанционного управления
1 Включите питание Появится список языков.	POWER
2 Выбрать язык	Λ V <>
3 Нажать	ENTER
4 Для подтверждения нажать	<> и ENTER

Первоначальная настройка кода региона - опция

При первом использовании устройства необходимо установить код страны, как описано ниже.

	Пульт дистанционного управления
1 Вывести меню настроек	SETUP
2 Выбрать меню LOCK на первом уровне	Λ V
3 Перейти на второй уровень Активированный код страны показан на втором уровне.	>
4 Перемещение на третий уровень	>
5 Ввод нового пароля	цифровые клавиши 0-9 и ENTER
6 Проверка введенного нового пароля	цифровые клавиши 0-9 и ENTER
7 Выбрать код географического региона После выбора будет активирован Рейтинг и Пароль (стр. 18).	Λ V < и ENTER
8 Подтверждение нажатием кнопки Обязательно завершите настройку кода страны, прежде чем выйти из меню установки, если вы не можете задать рейтинг и пароль.	ENTER

9

Регулировка базовых настроек

	Пульт дистанционного управления
1 Вывести меню настроек	SETUP
2 Выбор желаемого пункта первого уровня	Λ V
3 Перейти на второй уровень	>
4 Выбор желаемого пункта второго уровня	Λ V
5 Перемещение на третий уровень	>
6 Изменение настройки	Λ V, ENTER

Регулировка базовых настроек - дополнительные возможности

Установка языковых настроек

Языковое Меню – Служит для выбора языка меню настройки и экранных сообщений.

Аудио Диск/ Титры На Диске/ Меню диска - выбор языка «Звук диска»/ «Субтитры диска»/ «Меню диска»

[Оригинал] : Так обозначается исходный язык, использованный при записи диска.

[Другие] : Чтобы выбрать другой язык, введите с цифровой клавиатуры 4-х значный код языка из перечисленных в языковом перечне на с. 18. Если вы ошиблись, то перед тем, как нажать **ENTER**, нажмите **CLEAR**.

[ВЫКЛ.] (для субтитров) : Выключение субтитров.

9

Установка экранных настроек

РЕЖИМЫ ТВ– Выберите формат изображения исходя из размеров экрана вашего телевизора.

[4:3] : Выбирается при подключении стандартного телевизора с форматом экрана 4:3.
[16:9] : Выбирается при подключении широкоэкранного телевизора с форматом экрана 16:9.

Режим дисплея – При выборе варианта 4:3 вам требуется определить, в каком виде широкоэкранные программы и фильмы будут отображаться на экране вашего телевизора.

[Почтовый Ящик] : Широкоэкранное изображение с черными полосами сверху и снизу.

[Полноэкранный] : Полностью занятый экран формата 4:3 с усечением изображения при необходимости.

Установка звуковых настроек

DRC (регулирование динамического диапазона) – Эта функция предназначена для сохранения ясности звука при малом уровне громкости. Для этого необходимо задать вариант [On].

Голос – Выберите вариант [On] для смешивания каналов караоке в обычный стереофонический сигнал. Действие этой функции распространяется только на многоканальные компакт-диски караоке DVD.

HD AV Sync - Иногда в процессе воспроизведения цифровой телевизор выдает задержку между изображением и звуком.

Этот нежелательный эффект вы можете компенсировать при помощи установки величины задержки звука, при котором звук эффективно «ждет» когда картинка его «догонит». Эта функция называется HD AV Sync.

Используйте кнопки **▲ ▼** (на пульте дистанционного управления), чтобы выбрать значение задержки, которая может составлять от 0 до 300 с.

Функция Semi Karaoke (неполного караоке) – После завершения главы, заголовка или дорожки эта функция отображает оценку на экране, сопровождаемую фанфарами.

Диски, на которые распространяется действие функции Semi Karaoke : DVD/DVD Karaoke.

[ВКЛ.] : По завершении пения на экране появится оценка.

[ВЫКЛ.] : Оценка на экране не появляется, фанфары не звучат.

- Эта функция работает в режиме DVD/CD.

- Функция Semi Karaoke доступна только при подключенном микрофоне.

- В случае появления звука фанфар или счета на экране при изменении главы фильма во время воспроизведения отключите Semi Karaoke в меню установки или отсоедините микрофон.

УСТАН.АС.5.1

	Пульт дистанционного управления
1 Открыть меню установок	SETUP
2 Выбрать аудио иконку	▲ ▼
3 Выбрать право, чтобы войти в аудио меню, затем выбрать установку колонок 5.1	> ▲ ▼ ENTER
4 Выберите колонки, которые бы вы хотели настроить	<>
	
5 Выберите опцию и измените настройки	▲ ▼ <>
6 Установите уровень выхода (громкость) на колонки от -5dB до +5dB. Размер колонок зафиксирован, и вы не можете изменить установки	<>
7 Если вы присоединяете колонки к вашему аппарату, то установив Дистанцию – вы зададите расстояние между слушателем и источником звука. Это позволяет звуку из каждого динамика одновременно достичь слушателя	<>
8 Протестируйте сигнал с каждой колонки чтобы установить громкость согласно вашим предпочтениям и мощности колонок	<>
9 Сохраните ваши установки и выйдите из меню	RETURN (ВОЗВРАЩ.)

Установка настроек блокировки сигнала

Чтобы получить доступ к параметрам блокировки, необходимо ввести пароль из четырех цифр. Если пароль еще не был введен, появится приглашение его ввести. Введите 4-х значный пароль и нажмите кнопку **ENTER**. Введите пароль снова и нажмите кнопку **ENTER** для подтверждения. Если вы допустили ошибку при вводе числа, нажмите кнопку **CLEAR** и исправьте ошибку. Если вы забыли пароль, его можно сбросить. Сначала извлеките диск из устройства. Нажмите кнопку **SETUP**, чтобы отобразилось меню установки. Введите цифры «210499» и нажмите кнопку **ENTER**. Пароль будет очищен.

Рейтинг – Введите значение уровня доступа. Чем ниже уровень, тем строже ограничение. Чтобы отменить действие уровня доступа, выберите пункт [Разбл.].

Пароль – Назначьте или смените пароль для настроек блокировки.

[НОВЫЙ] : С цифровой клавиатуры введите 4-х значный пароль, затем нажмите кнопку **ENTER**. Повторно введите пароль для подтверждения.

[Изменить] : Дважды введите новый пароль после ввода текущего пароля.

Код страны – Выберите код географического региона, связанный с уровнем доступа для воспроизведения. Таким образом задаются региональные стандарты, используемые для оценки дисков DVD, снабженных функцией родительского контроля. Региональные коды приведены на с. 18.

Установка других настроек

DivX(R) VOD – Мы предоставляем в ваше распоряжение регистрационный код службы DivX® VOD (видео на заказ), позволяющий брать напрокат и приобретать в собственность видеозаписи, пользуясь услугами DivX® VOD. Более подробные сведения приводятся на сайте www.divx.com/vod. Нажмите кнопку **ENTER**, когда подсвечен пункт [DivX(R) VOD], чтобы просмотреть регистрационный код устройства.

Использование предварительно запрограммированного акустического поля

В данной системе предусмотрен ряд предварительных настроек эффекта объемного звука. Вы можете выбрать желаемый тип воспроизведения при помощи **EQ/LG EQ**. Вы можете менять режим **EQ/LG EQ** используя **< >** кнопку со стрелкой в то время, когда отображается информация **EQ/LG EQ**. Типы воспроизведения эквалайзера могут варьироваться в зависимости от источников звука или звуковых эффектов.

НА ДИСПЛЕЕ	Описание
NATURAL	Вы можете насладиться комфортным и естественным звуком.
AUTO EQ	Активирует настройки эквалайзера, которые наиболее точно соответствуют жанру, указанному в MP3 ID3 тэге файла композиции.
POP CLASSIC JAZZ ROCK	Эта программа способна придать воспроизводимой музыке непосредственную атмосферу настоящего рок, поп, джазового или классического концерта.
MP3 OPT	Эта функция оптимизирована для сжатого MP3 файла и усиливает звучание в басовом диапазоне.
BASS	Усиливает звучание высоких частот, басов и эффекта «звук вокруг»
VIRTUAL	Вы насладитесь гораздо более виртуальным «звуком вокруг»
PLII MOVIE PLII MUSIC PLII MTRX(matrix)	Dolby Pro Logic II позволит вам проигрывать стерео на 5.1 канале.
NORMAL(OFF)	Вы насладитесь звуком без эффектов эквалайзера.









Отображение информации диска

	Пульт дистанционного управления
1 Нажмите кнопку DISPLAY	DISPLAY
2 Выберите элемент	▲ ▼
3 Отрегулируйте настройки меню Display	< >
4 Для возвращения или выхода	DISPLAY

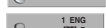
Отображение информации диска

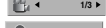
- дополнительные возможности

Пункт можно выбирать нажатием кнопки ▲ ▼ , а изменение или выбор настройки производить нажатием кнопки < > .

	Название исполняемого файла или дорожки
	Номер/ общее количество (дорожек/ файлов)
	Номер текущей главы/ общее число глав
	Время с начала воспроизведения.
	Выбор языка звукового сопровождения или канал
	Выбор субтитров
	Выбор ракурса/ общее число ракурсов
	Выбор звуковой режим

Символы, используемые в настоящем руководстве

Все диски и файлы, перечисленные ниже
 Файлы формата MP3
 Диски DVD и финализированные диски DVD±R/ RW
 Файлы WMA
 Файлы DivX
 Аудио компакт-диски



Воспроизведение компакт-диска или файла

	Пульт дистанционного управления
1 Вставьте диск в устройство	▲ OPEN/CLOSE
2 Выберите DVD-диск/компакт-диск	FUNCTION
3 Отрегулируйте настройки меню или выберите файл по меню	▲ ▼ < > ▲ ▼
4 Начните воспроизведение диска	▶ PLAY
5 Прекращение воспроизведения диска	■ STOP

Воспроизведение компакт-диска или файла

- дополнительные возможности

Использование DVD, который имеет меню

В настоящее время многие DVD-диски имеют меню, которые загружаются до начала воспроизведения фильма. Для навигации по этим меню используйте кнопки ▲ ▼ < > для выделения нужного параметра. Нажмите кнопку PLAY (▶) для выбора опции.

Переход к следующей части/ дорожке/ файлу

Нажмите SKIP (▶▶) для того, чтобы перейти к следующей части/ дорожке/ файлу. Нажмите SKIP (◀◀) для того, чтобы вернуться к началу текущей части/ дорожке/ файлу.

Нажмите SKIP (◀◀) двойным щелчком для того, чтобы вернуться к предыдущей части/ дорожке/ файлу.

Постановка воспроизведения на паузу

Нажмите кнопку PAUSE/STEP (⏸) для паузы воспроизведения. Нажмите кнопку PLAY (▶) для возобновления воспроизведения.

Покадровое воспроизведение

Нажмите PAUSE/STEP (⏸) несколько раз, чтобы осуществить покадровое воспроизведение.

Воспроизведение в повторяющемся или случайном порядке

Нажмите кнопку REPEAT(RANDOM) несколько раз, чтобы текущее название, раздел или дорожка воспроизводились по кругу или в случайном порядке. Чтобы возобновить нормальное воспроизведение, нажимайте кнопку REPEAT(RANDOM) .

- Режим воспроизведения в случайном порядке: только музыкальные файлы.

Ускоренный поиск вперед или назад **ALL**

Нажатием кнопки **SCAN** (◀◀ или ▶▶) при воспроизведении производится ускоренный поиск вперед или назад. Повторным нажатием кнопки **SCAN** (◀◀ или ▶▶) можно изменять скорость воспроизведения. Чтобы продолжить воспроизведение на нормальной скорости следует нажать **PLAY** (▶).

Выбор языка субтитров **DVD** **DivX**

Повторным нажатием кнопки **SUBTITLE** (☐) во время воспроизведения задается желаемый язык субтитров.

Замедление скорости воспроизведения **DVD** **DivX**

Во время паузы воспроизведения нажмите кнопку **SCAN** (◀◀ или ▶▶) для замедления воспроизведения в прямом или обратном направлении. Повторным нажатием кнопки **SCAN** (◀◀ или ▶▶) можно изменять скорость воспроизведения. Чтобы продолжить воспроизведение на нормальной скорости следует нажать **PLAY** (▶). Файл DivX не может быть проигран в обратном направлении с замедлением скорости воспроизведения.

Воспроизведение в 1,5 раза быстрее **DVD**

Нажимая кнопку **PLAY** (▶) во время воспроизведения DVD, можно увеличить скорость просмотра и прослушивания до 1,5 раз. На экране будет отображена надпись «▶ x1.5». Восстановление нормальной скорости воспроизведения происходит при повторном нажатии кнопки **PLAY** (▶).

Вы подключите микрофон во время проигрывания на скорости воспроизведения «x1.5», то скорость вернется к нормальному показателю. Функция не активна, во время подключения микрофона к аппарату.

Просмотр Титульного Меню **DVD**

Нажатием кнопки **TITLE** производится вызов имеющегося меню заглавий диска.

Старт воспроизведения с выбранного момента **DVD** **DivX**

Производит поиск точки начала воспроизведения в соответствии с введенным кодом времени. Нажмите **DISPLAY**, затем выберите иконку с изображением часов. Введите время, затем нажмите **ENTER**. Например, чтобы найти сцену на отметке 1 час 10 минут и 20 секунд используя кнопки с цифрами введите код «11020» и нажмите **ENTER**. В случае ошибочного набора - нажмите **CLEAR** и повторите набор.

Функция запоминания последней сцены **DVD**

В запоминающем устройстве этого плеера фиксируется последняя сцена последнего просмотренного диска. Последняя сцена остается в запоминающем устройстве даже после извлечения диска или выключения плеера. При загрузке диска, сцена с которого была занесена в память, эта сцена будет вызвана автоматически.

Диски или запоминающее устройство USB с содержанием различных форматов - DivX, MP3/ WMA и JPEG

Во время воспроизведения диска или накопителя USB Flash Drive, содержащего одновременно файлы типов DivX, MP3/ WMA и JPEG – вы можете выбрать меню файлов, которые вы планируете воспроизвести нажатием кнопки **MENU**. В случае появления сообщения «Этот тип файла не поддерживается» - выберите файл путем нажатия кнопки **MENU**.

Просмотр Меню DVD **DVD**

Нажатием кнопки **MENU** вызывается имеющееся меню диска.

Изменить набор символов для корректного отображения субтитров DivX® файлов. **DivX**

Если субтитры отображаются неправильно во время воспроизведения, нажмите и удерживайте кнопку **SUBTITLE** в течение 3 секунд, а затем нажимайте < > или **SUBTITLE** до тех пор, пока не будут отображены субтитры на нужном языке. Затем нажмите кнопку **ENTER**.

Требования к файлу DivX **DivX**

Воспроизводимость диска формата DivX на этом плеере ограничивается следующими требованиями:

- Допустимое разрешение : 720x576 (Ш x В) пикселей.
- Имя файла, содержащее субтитры DivX не должно превышать при вводе 45 знаков.
- Если в имени файла DivX присутствует символ, который невозможно отобразить, то он может отображаться в виде знака " _ ".
- Частота кадров: Меньше 30 кадров/с
- Если видео и аудио структура записанных файлов не совмещаются, то выводится либо видео, либо аудио-сигнал.
- Производимые DivX файлы: «.avi», «.mpg», «.mpeg», «.divx».
- Воспроизводимый формат субтитров: SubRip (*.srt/*.*.txt), SAMI (*.smi), Substation, Alpha (*.ssa/*.*.txt), MicroDVD (*.sub/*.*.txt), SubViewer 2.0 (*.sub/*.*.txt)
- Воспроизводимый формат кодека : "DIVX3.xx", "DIVX4.xx", "DIVX5.xx", "MP4V3", "3IVX"
- Воспроизводимый формат звукового сопровождения : "AC3", "PCM", "MP3", "WMA".
- Частота дискретизации : в диапазоне 32-48 кГц (MP3), в диапазоне 32 - 48kHz (WMA).
- Скорость потока данных : в диапазоне 32-320 кбит/с (MP3), 40 - 192кбит/с (WMA)
- Диски, отформатированные в системе Live file, не подлежат воспроизведению на данном плеере.
- Если имя файла фильма отличается от имени файла субтитров, то во время воспроизведения файла DivX субтитры могут не отображаться.
- При воспроизведении файла DivX, не соответствующего характеристикам файлов DivX, он может отображаться неправильно.

Засыпайте во время прослушивания вашего плеера

Нажмите **SLEEP** один или несколько раз для того чтобы выбрать временной промежуток, после которого ваш плеер автоматически выключится. Проверить время, оставшееся до автоматического отключения - нажмите **SLEEP**. Отменить функцию автоматического отключения - непрерывно жмите до тех пор пока не появится **SLEEP 10**, и потом снова нажмите **SLEEP** во время отображения «SLEEP 10»

ДИММЕР (Регулятор интенсивности свечения)

Нажмите на **SLEEP**. Светодиод фронтальной панели выключится и окно дисплея - будет затемнено наполовину. Чтобы отменить режим - несколько раз нажмите **SLEEP** до тех пор, пока затемнение не отключится.

Установка вашей собственной программы **ACD** **MP3** **WMA**

Содержимое диска можно воспроизводить в любом порядке, упорядочив музыкальные файлы на этом диске. Для добавления музыкальных файлов к списку программы нажмите кнопку **PROG./MEMO.**, чтобы открыть меню редактирования программ (в меню будет отображена пометка). Выберите нужный музыкальный файл в списке с помощью кнопок **Λ V**, а затем нажмите кнопку **ENTER**, чтобы добавить этот файл к списку программы. Выберите музыкальный файл из списка программы и нажмите кнопку **ENTER**, чтобы начать запрограммированное воспроизведение. Чтобы удалить музыкальный файл из списка программы, выберите нужный файл с помощью кнопок **Λ V**, а затем нажмите кнопку **CLEAR** в режиме редактирования программы. Чтобы удалить всю музыку из списка программы, выберите [ОЧИСТИТЬ ВСЕ] и нажмите кнопку **ENTER** в режиме редактирования программы. Данная программа будет стерта при извлечении диска или выключении устройства.

Отображение информации о файле (ID3 TAG) **MP3**

При воспроизведении файла MP3/WMA с наличием дополнительной информации ее можно отобразить повторным нажатием кнопки **DISPLAY**.

Требования к аудиофайлу формата MP3/ WMA

Совместимость MP3-/ WMA-дисков с данным проигрывателем ограничена следующим образом.:

- Частота дискретизации : в диапазоне 32 - 48 кГц (MP3), в диапазоне 32 - 48кГц (WMA)
- Скорость потока данных : в диапазоне 32 - 320 кбит/с (MP3), 40 - 192 кбит/с (WMA)
- Поддерживаемая версия: v2, v7, v8, v9
- Максимальное количество файлов: Не более 999.
- Расширения файла : “.mp3”, “.wma”.
- Формат CD-ROM: ISO9660/ JOLIET
- Мы рекомендуем вам использовать Easy-CD Creator, который создает файловую систему ISO 9660.

Заставка экрана

Заставка экрана подменяет изображение, если плеер находится в состоянии остановки дольше пяти минут.

Выбор системы - опция

Необходимо выбрать соответствующий режим телевизионной системы. Когда на экране появляется сообщение «NO DISC» (диск отсутствует), нажмите кнопку **PAUSE/STEP (II)** и удерживайте ее нажатой дольше пяти секунд, чтобы выбрать систему. (**AUTO/ PAL/ NTSC**)

VOCAL FADER (РЕГУЛЯТОР ВОКАЛА)

Данную функцию можно использовать подобно функции караоке путем приглушения голоса исполнителя музыкального произведения различных источников. MP3/ WMA/ CD/ и т. д.) Нажмите кнопку **VOCAL FADER**, и в окне дисплея появится надпись «FADE ON» (Приглушение ВКЛ).

Чтобы отменить данную операцию, еще раз нажмите **VOCAL FADER**.

- Эта функция доступна для использования только при подключенном микрофоне.
- Качество работы функции **VOCAL FADER** может зависеть от условий записи музыкальных файлов.
- Эта функция недоступна в режиме MONO.

Просмотр файлов с фотографиями

	Пульт дистанционного управления
1 Вставьте диск в устройство	OPEN/CLOSE
2 Выберите DVD-диск/ компакт-диск	FUNCTION
3 Выберите файл фотографий	Λ V
4 Показать выбранный файл на полном экране	PLAY
5 Для возвращения в меню	STOP

Просмотр файлов с фотографиями - дополнительные возможности**Слайд-шоу из файлов с фотографиями**

Кнопками **Λ V <>** выделите пиктограмму (), затем нажмите кнопку **PLAY** (), чтобы начать слайд-шоу. Скорость слайд-шоу изменяется кнопками **<>** при выделенной пиктограмме (). В зависимости от размера и разрешения JPEG файлов, настройка слайд-шоу может занять большее количество времени.

Переход к следующему/ предыдущему фото.

Нажмите кнопку **SKIP (I◀◀ или ▶▶I)** либо **<>** для просмотра предыдущей/ следующей фотографии.

Вращение фото

Используйте **Λ V** для того чтобы вращать фото по или против часовой стрелки во время просмотра в полноэкранном режиме

Постановка слайд-шоу на паузу

Нажать **PAUSE/STEP (II)** чтобы остановить слайд-шоу. Нажать **PLAY** () или **PAUSE/STEP (II)** чтобы продолжить слайд-шоу.

Прослушивание музыки во время слайд-шоу

У Вас есть возможность слушать музыку во время слайд-шоу, в том случае, если диск одновременно содержит музыкальные и фото файлы. Используйте **Λ V <>** чтобы подчеркнуть () иконку и затем нажмите **PLAY** () , чтобы начать слайд-шоу. Эта функция доступна только на диске

Требования к файлу фотографии

Поддержка дисков с файлами JPEG этим проигрывателем имеет следующие ограничения. :

- Максимальная ширина в пикселях: 2760 x 2048 пикселя
- Максимальное количество файлов: Не более 999.
- Некоторые диски могут не работать вследствие различий в форматах записи или из-за состояния диска.
- Расширения файла : “.jpg”.
- Формат CD-ROM: ISO9660/ JOLIET

Радиоприем

Убедитесь, что подключена антенна FM.

	Пульт дистанционного управления
1 Включите напряжение питания	POWER
2 Выберите пункт FM.	FUNCTION
3 Выберите радиостанцию	TUN.-/ +
4 Чтобы сохранить настройку Заданный номер радиостанции будет отображаться на дисплее.	PROG./MEMO.
5 Выберите номер предустановки Имеется возможность хранения параметров до 50 радиостанций	PRESET ▲ ▼
6 Для подтверждения нажмите	PROG./MEMO.
7 Для выбора предустановленной радиостанции введите ее номер	PRESET ▲ ▼

Радиоприем - дополнительные возможности

Автоматический поиск радиостанций

Удерживайте кнопку **TUN.-/TUN +** нажатой дольше одной секунды. Начнется автоматический поиск радиостанций, который прекратится с нахождением радиостанции.

Удаление всех ранее сохраненных радиостанций

Удерживайте нажатой кнопку **PROG./MEMO.** в течение двух секунд. На дисплее DVD-ресивера появится мигающее сообщение "ERASE ALL" (полное стирание). Нажмите кнопку **PROG./MEMO.**, чтобы стереть параметры всех хранимых радиостанций.

Улучшение слабого ФМ приема

Нажмите **PLAY (▶) (MO./ST.)** на пульте управления. Это позволит изменить режим воспроизведения тюнера со стерео на моно и, возможно, улучшить прием.

Использование USB устройства

Вы можете воспроизводить медиафайлы сохраненные на устройстве USB, подключив устройство USB к USB-порту блока. Если Вы хотите включить другую функцию, смотрите раздел воспроизведение CD.

	Пульт дистанционного управления
1 Подсоедините USB устройство к USB порту аппарата.	-
2 Выберите функцию USB	FUNCTION
3 Выберите файл для воспроизведения	▲ ▼
4 Начните проигрывание вашего медиа файла	▶ PLAY
5 Чтобы остановить, нажмите	■ STOP
6 Перед отсоединением портативного USB-устройства переключитесь на любую другую функцию.	FUNCTION

Совместимые USB устройства

- MP3 плеер: MP3 плеер типа Flash
- USB Flash накопители: Устройства, которые поддерживают интерфейс USB 2.0 или USB 1.1
- Функция USB данного устройства поддерживает не все USB устройства

Требования к USB устройству

Устройства, требующие установки дополнительного программного обеспечения не поддерживаются.

Обратите внимание на следующее

- **Не отсоединяйте USB устройство во время работы с файлами**
- Для USB с большой емкостью может потребоваться более нескольких минут для распознавания.
- Чтобы предотвратить потерю данных, сделайте резервную копию содержимого устройства
- В случае использования USB кабеля или USB хаба - USB устройство не будет распознано.
- Аппарат не поддерживает использование файловой системы NTFS. (поддерживается Только файловая система FAT 16/32)
- Устройство не поддерживается в случае если, общее количество файлов составляет 1000 и более.
- Внешние жесткие диски, устройства чтения карт памяти, заблокированные устройства, и устройства HARD USB не поддерживаются.
- USB порт устройства не может быть напрямую подсоединен к ПК. Устройство не может функционировать в режиме накопителя информации.

Прослушивание музыки с портативного плеера или внешнего устройства

Аппарат может быть использован для воспроизведения музыки с различных типов переносных плееров или внешних устройств.

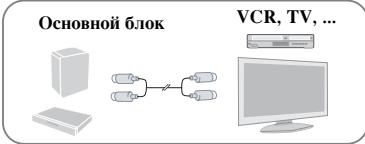
	Пульт дистанционного управления
1 Подсоедините переносной плеер к разъему ПОРТАТИВНЫЙ ВХОД (Вход для портативного устройства)  <p>Или</p> <p>подсоедините внешнее устройство к разъему AUX > Если ваш телевизор оснащен только одним аудио выходом (моно) - подключите его к левому (белому) гнезду устройства.</p> 	
2 Включите питание	POWER
3 Выберите Функцию PORTABLE или AUX	FUNCTION
4 Включите Портативный плеер или внешнее устройство и начните воспроизведение.	-

Запись на USB устройство	
	Пульт дистанционного управления
1 Подсоедините USB устройство к аппарату	-
2 Выберите режим, в котором бы вы хотели осуществить запись (например, CD/ TUNER...) Сначала включите воспроизведение звука Если же вы хотите записать понравившуюся музыку на диске на USB-устройство.	FUNCTION
3 Начните запись	● REC
4 Чтобы остановить запись, нажмите	■ STOP

Запись на USB устройство - дополнительные возможности

Запись музыкального файла с диска на USB носитель.

Запись одной дорожки

Если запись на устройство USB начинается во время воспроизведения компакт-диска, то на устройство USB будет записана только одна дорожка/один файл.

Запись всех дорожек

если кнопка записи нажата в то время, когда CD не был активен - то все дорожки или файлы будут записаны на USB носитель.
- Файлы в субдиректориях не будут записаны во время записи всех дорожек
- Если необходимо записать все треки во время воспроизведения, нажмите кнопку остановки дважды. Проверьте наличие значка ■ на экране.

Запись по запрограммированному списку

запись на USB происходит по вашей составленной программе, в случае , если вы хотите записать отдельные дорожки. (Только в случае CD Audio)

Во время записи, обращайтесь внимание на следующее

- Во время записи Вы можете на экране следить за прогрессом записи в процентах (Только для Audio, MP3/ WMA CD)
- Во время записи MP3/ WMA - звук отсутствует
- При остановке записи во время воспроизведения сохраняется файл, записанный к этому моменту. (Только для Audio CD)
- Не извлекайте USB устройство и не выключайте аппарат во время USB записи - в противном случае образуется неполный файл, который будет невозможно удалить на ПК.
- Запись с микрофонов не поддерживается
- В случае, если USB запись невозможна, в окне дисплея будут отображены следующие сообщения: "NO USB", "ERROR", "USB FULL" или "NO REC" .
- Мульти-кардридер (устройство чтения карт памяти) и внешние жесткие диски не могут использоваться для USB записи
- При записи больших файлов они разбиваются на части по 128 Мб.
- Если Вы останавливаете запись MP3, WMA файла во время воспроизведения, файл не сохранится
- В режиме диска CD-G, DTS, запись USB не работает.
- Вы не сможете записать более 999 файлов
- Нумерация записываемого файла вводится начиная с меньшей цифры . Если вы удалите какие-то из записанных файлов, то следующий записываемый будет под наименьшим из них номером.
- **Файлы будут сохранены следующим образом.**

AUDIO CD	MP3/ WMA	Другие источники (Tuner, AUX, Portable, и т.д.)
■ CD_REC — TRK_001 — TRK_002 	■ FILE_REC — 001_ABC(File name) — 002_DEF(File name) 	■ EXT_REC — AUDIO_001 — AUDIO_002

Создание неавторизованных копий материалов, защищенных от записи, включая компьютерные программы, файлы, передачи вещания и звукозаписи, может нарушить авторские права и являться уголовно наказуемым преступлением. Данное оборудование не должно использоваться для подобных целей.

Соблюдайте авторские права

Коды языков

Данный список следует использовать для ввода необходимого языка при начальных настройках следующих параметров : Звук диска, Субтитры, Меню диска.

Язык	Код	Язык	Код	Язык	Код	Язык	Код	Язык	Код	Язык	Код
Афар	6565	Хорватский	7282	Хауса	7265	Лингала	7678	Кечуа	8185	Таджикский	8471
Африкаанс	6570	Чешский	6783	Еврейский	7387	Литовский	7684	Ретороманский	8277	Тамильский	8465
Албанский	8381	Датский	6865	Хинди	7273	Македонский	7775	Румынский	8279	Телугу	8469
Амхарский	6577	Голландский	7876	Венгерский	7285	Малагасийский	7771	Русский	8285	Тайский	8472
Арабский	6582	Английский	6978	Исландский	7383	Малайский	7783	Самоанский	8377	Тонга	8479
Армянский	7289	Эсперанто	6979	Индонезийский	7378	Малайлам	7776	Санскрит	8365	Турецкий	8482
Ассамский	6583	Эстонский	6984	Интерлингва	7365	Маори	7773	Шотландский гэльский	7168	Туркменский	8475
Аймара	6588	Фарерский	7079	Ирландский	7165	Маратхи	7782	Сербский	8382	Тви	8487
Азербайджанский	6590	Фиджийский	7074	Итальянский	7384	Молдавский	7779	Сербохорватский	8372	Украинский	8575
Башкирский	6665	Финский	7073	Японский	7465	Монгольский	7778	Шона	8378	Урду	8582
Баскский	6985	Французский	7082	Каннада	7578	Науру	7865	Синдхи	8368	Узбекский	8590
Бенгальский, Бангладеш	6678	Фризский	7089	Кашмири	7583	Непальский	7869	Сингальский	8373	Вьетнамский	8673
Бутанский	6890	Галисийский	7176	Казахский	7575	Норвежский	7879	Словацкий	8375	Волапок	8679
Бихари	6672	Грузинский	7565	Киргизский	7589	Ория	7982	Словенский	8376	Валлийский	6789
Бретонский	6682	Немецкий	6869	Корейский	7579	Пенджабский	8065	Испанский	6983	Волоф	8779
Болгарский	6671	Греческий	6976	Курдский	7585	Папато	8083	Суданский	8385	Кхоса	8872
Бирманский	7789	Гренландский	7576	Лаосский	7679	Перидский	7065	Суахили	8387	Идиш	7473
Белорусский	6669	Гуараш	7178	Латинский	7665	Польский	8076	Шведский	8386	Йоруба	8979
Китайский	9072	Гуджарати	7185	Латвийский	7686	Португальский	8084	Тагальский	8476	Зулу	9085

Коды стран

Выберите код страны из данного списка.

Страна	Код	Страна	Код	Страна	Код	Страна	Код	Страна	Код	Страна	Код
Афганистан	AF	Коста-Рика	CR	Гренландия	GL	Мальдивы	MV	Парагвай	PY	Шри-Ланка	LK
Аргентина	AR	Хорватия	HR	Гонконг	HK	Мексика	MX	Филиппины	PH	Швеция	SE
Австралия	AU	Чешская республика	CZ	Венгрия	HU	Монако	MC	Польша	PL	Швейцария	CH
Австрия	AT	Дания	DK	Индия	IN	Монголия	MN	Португалия	PT	Тайвань	TW
Бельгия	BE	Эквадор	EC	Индонезия	ID	Марокко	MA	Румыния	RO	Таиланд	TH
Бутан	BT	Египет	EG	Израиль	IL	Непал	NP	Россия	RU	Турция	TR
Боливия	BO	Сальвадор	SV	Италия	IT	Нидерланды	NL	Саудовская Аравия	SA	Уганда	UG
Бразилия	BR	Эфиопия	ET	Ямайка	JM	Голландские Антилы	AN	Сенегал	SN	Украина	UA
Камбоджа	KH	Фиджи	FJ	Япония	JP	Новая Зеландия	NZ	Сингапур	SG	США	US
Канада	CA	Финляндия	FI	Кения	KE	Нигерия	NG	Словацкая Республика	SK	Уругвай	UY
Чили	CL	Франция	FR	Кувейт	KW	Норвегия	NO	Словения	SI	Узбекистан	UZ
Китай	CN	Германия	DE	Ливия	LY	Оман	OM	Южная Африка	ZA	Вьетнам	VN
Колумбия	CO	Великобритания	GB	Люксембург	LU	Пакистан	PK	Южная Корея	KR	Зимбабве	ZW
Конго	CG	Греция	GR	Малайзия	MY	Панама	PA	Испания	ES		

Поиск и устранение неисправностей

Неисправность	Причина	Способ устранения
Отсутствует напряжение питания	Отсоединен сетевой шнур.	Надежно подключите сетевой шнур к настенной сетевой розетке.
Отсутствует изображение	Телевизор не настроен на прием сигнала от DVD.	Выберите соответствующий режим входного видеосигнала телевизора, чтобы добиться появления изображения от DVD-ресивера на телевизионном экране.
	Ненадежное крепление кабелей видеосигнала.	Надежно подключите кабели видеосигнала как к телевизору, так и к DVD-ресиверу.
Слишком тихий звук или его полное отсутствие	Аппаратура, подключенная аудиокабелем, не настроена на входной сигнал от DVD-ресивера.	Выберите соответствующий режим входного аудиосигнала, чтобы услышать звук от DVD-ресивера.
	Ненадежное крепление аудиокабелей к акустическим системам или ресиверу.	Правильно подключите аудиокабели к клеммам.
	Аудиокабели повреждены.	Замените новым аудиокабелем.
Плохое качество изображения с диска DVD	Компакт-диск загрязнен.	Очистите компакт-диск мягкой тканью движениями, направленными к периметру диска.
Отсутствие воспроизведения DVD/CD	Компакт-диск не загружен.	Загрузите диск.
	Загружен невоспроизводимый компакт-диск.	Загрузите воспроизводимый диск (проверьте формат диска, цветовую систему, и региональный код).
	Диск вставлен нижней стороной вверх.	Загрузите компакт-диск этикеткой или отпечатанной стороной вверх.
	Меню присутствует на экране.	Нажмите кнопку SETUP, чтобы закрыть экранное меню.
	Наличие родительской блокировки, препятствующей воспроизведению компакт-дисков DVD с определенным уровнем доступа.	Введите свой пароль или измените уровень доступа.
Воспроизведение диска DVD или CD сопровождается фоновым шумом	Компакт-диск загрязнен.	Очистите компакт-диск мягкой тканью движениями, направленными к периметру диска.
	Паразитная обратная связь за счет слишком близкого расположения DVD-ресивера к телевизору.	Переместите ресивер DVD и аудиокомпоненты подальше от телевизора.
Невозможна точная настройка на радиостанцию	Неверное расположение или плохой контакт антенны.	Проверьте подключение антенны и отрегулируйте ее положение. При необходимости подключите наружную антенну.
	Слишком слабый сигнал от принимаемой радиостанции.	Вручную настройтесь на радиостанцию.
	Нет предустановленных станций, или предустановленные станции были удалены. (при попытке настроиться на предварительно установленные каналы).	Произведите предварительную настройку на некоторые радиостанции, подробные сведения на странице 15.
Пульт дистанционного управления не работает должным образом	Пульт дистанционного управления не направлен точно на ресивер DVD.	Направьте пульт дистанционного управления точно на основной блок ресивера.
	Пульт дистанционного управления находится слишком далеко от DVD-ресивера.	Пользуйтесь пультом дистанционного управления в радиусе 23 футов (7 м) от DVD-ресивера.
	Между пультом дистанционного управления и основным блоком ресивера имеется препятствие.	Удалите препятствие.
	Батареи пульта дистанционного управления разряжены.	Замените израсходованные элементы питания новыми.

Форматы воспроизводимых компакт-дисков

Формат	Логотип
DVD-VIDEO : Диски, например, с записями фильмов, которые можно приобрести или взять напрокат.	
DVD-R : Только в режиме видео и финализированные	
DVD-RW : Только в режиме видео и финализированные. Финализированные диски в формате DVD VR не могут быть воспроизведены на этом устройстве.	
DVD+R : Только в режиме видео. Обеспечивается поддержка также двухслойных компакт-дисков.	
DVD+RW : Только видеорежим.	
Аудио компакт-диски : Имеющиеся в продаже музыкальные CD или CD-R/ CD-RW в формате музыкального CD.	

Возможно воспроизведение компакт-дисков DVD±R/ RW и CD-R/ RW с аудиотитрами, файлами DivX, MP3, WMA и (или) JPEG. Некоторые диски DVD±RW/ DVD±R или CD-RW/ CD-R невозможно воспроизвести на этом ресивере вследствие качества записи, физического состояния или же по причине характеристик записывающего устройства и авторских средств создания мультимедийных продуктов.

“Dolby”, “Pro Logic” и двойная буква D являются торговыми марками Dolby Laboratories. Изготовлено по лицензии Dolby Laboratories.

HDMI, логотип HDMI и High-Definition Multimedia Interface (мультимедийный интерфейс высоких параметров) являются торговыми марками или зарегистрированными торговыми марками HDMI licensing LLC.

О символе

Появление Символа “ ” на экране работающего телевизора свидетельствует о недоступности на конкретном компакт-диске функции, рассмотренной в настоящем руководстве.

Региональные коды

Региональный код нанесен с обратной стороны устройства. На этом устройстве возможно воспроизведение только дисков, имеющих такую же маркировку, которая нанесена на задней панели прибора, или маркировку “Все” (“ALL”).

- На большинстве компакт-дисков нанесена хорошо заметная пиктограмма земного шара с одной или несколькими цифрами. Эти цифры должны совпадать с региональным кодом ресивера, иначе воспроизведение компакт-диска невозможно.
- При попытке воспроизведения диска DVD с региональным кодом, отличающимся от регионального кода ресивера, на экране телевизора появится сообщение “Check Regional Code” (проверьте региональный код).

Авторские права

Законодательством запрещается копирование, распространение вещательными эфирными средствами, публичный показ, распространение по кабельным сетям или аренда материалов, защищенных авторскими правами, без разрешения. Эта аппаратура оснащена функцией защиты от копирования, разработанной корпорацией Macrovision. На некоторых дисках записаны сигналы защиты от копирования. Запись и воспроизведение изображений с таких дисков будет сопровождаться помехами. В этом продукте используется технология защиты авторских прав, защищенная патентами США и другими правами на интеллектуальную собственность. Использование этой технологии защиты авторских прав должно быть одобрено компанией Macrovision и предназначено для домашнего и других ограниченных видов просмотра программ, если иное не разрешено компанией Macrovision. Обратное проектирование и разборка запрещены.

Покупатели должны быть осведомлены, что не все телевизоры класса HIGH DEFINITION полностью совместимы с этой аппаратурой и на изображении могут появляться помехи. При наличии проблем с воспроизведением изображения прогрессивной развертки 525 или 625 строк рекомендуется переключиться на стандартный выход. По вопросам совместимости телевизоров с этой моделью 525p и 625p обращайтесь в сервисный центр.

Вам следует выбрать формат диска [Mastered], чтобы диск был совместимым с плеерами LG при форматировании перезаписываемых дисков. При выборе Live File System, вы не сможете воспользоваться плеерами LG. (Mastered/ Live File System : система форматирования дисков для ОС Windows Vista)

Технические характеристики

Общие

Напряжение питания	См. на табличке сетевого напряжения.
Потребляемая мощность	См. на табличке сетевого напряжения.
Масса без упаковки	2,5 кг
Наружные размеры (ШхВхГ)	360 x 62 x 305 мм
Рабочая окружающая температура	5-35 °С
Рабочая влажность	Рабочее положение : горизонтальное 5-85 %
Лазер	Полупроводниковый лазер, длина волны 650 нм

Тюнер FM

Диапазон FM	87.5 - 108.0 МГц
Промежуточная частота диапазона FM	128 кГц

Усилитель мощности

Стерефонический режим	45 Вт + 45 Вт (4 Ом на 1 кГц, КНИ 10 %)
Режим объемного звучания, фронтальная акустическая система	45 Вт + 45 Вт (КНИ 10 %)
центральная АС*	45 Вт
Объемное звучание*	45 Вт + 45 Вт (4 Ом на частоте 1 кГц, КНИ 10 %)
Сабвуфер*	75 Вт (8 Ом на 30 Гц, КНИ 10 %)

Технические характеристики

Акустические системы

	Фронтальная акустическая система	Тыловая акустическая система
Формат	2 двухполосных головки	1 однополосная головка
Сопротивление	4 Ом	4 Ом
Номинальная подводимая мощность	45 Вт	45 Вт
Максимальная подводимая мощность	90 Вт	90 Вт
Наружные размеры (ШхВхГ)	270 x 1103 x 270 мм	106 x 193 x 103 мм
Масса без упаковки	3,28 кг	0,6 кг

Акустические системы

	Центральная акустическая система	Пассивный сабвуфер
Формат	3 двухполосных головки	1 однополосная головка
Импеданс	4 Ом	8 Ом
Номинальная подводимая мощность	45 Вт	75 Вт
Максимальная подводимая мощность	90 Вт	150 Вт
Наружные размеры (ШхВхГ)	331 x 111 x 96 мм	181 x 312 x 256 мм
Масса без упаковки	1,2 кг	3,4 кг

Конструкция и технические характеристики могут изменяться без предварительного уведомления.

Примечание (Дата производства изделия).
Первая цифра (с левой стороны) серийного номера означает Год, последующие 2 цифры
- Месяц производства этого изделия.

