

SHARP®

LC-19S7RU
LC-26S7RU
LC-32S7RU

ЦВЕТНОЙ ТЕЛЕВИЗОР С
ЖИДКОКРИСТАЛЛИЧЕСКИМ
ДИСПЛЕЕМ

ИНСТРУКЦИЯ ПО
ЭКСПЛУАТАЦИИ



SHARP®
SHARP CORPORATION
<http://www.sharp.ru>

Напечатано в Польше

P41G783084312B



**HD
ready**

HDMI™
HIGH-DEFINITION MULTIMEDIA INTERFACE

PIN

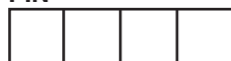

- Изображения и экранные меню в данном руководстве пользователя для наглядного объяснения и могут несколько отличаться от фактических операций.

Содержание

Содержание	1	Использование таймеров	12
Вступление	2	Автоматическое переключение телевизора в режим ожидания (таймер выключения)	13
Уважаемый покупатель продукции SHARP!	2	Автоматическое включение телевизора (таймер включения)	13
Важные меры предосторожности	2	Используйте блокировку телевизора	13
Пульт дистанционного управления	3	Установить / изменить код	13
Подготовка	5	Блокировка или снятие блокировки для всех каналов или подключенных устройств	13
Поставляемый комплект	5	Блокировка или отмена блокировки одного или нескольких каналов ...	14
Монтаж телевизионной подставки	5	Установка	15
Монтаж на стене	5	Установка каналов	15
Соединение кабелей	5	Переименование каналов	16
Установка батареек	6	Перегруппировка каналов	17
Использование пульта дистанционного управления	6	Доступ к каналу декодера	17
Отобразить экран меню	6	Настройте канал декодера	17
Выберите элемент с помощью пульта ДУ	6	Восстановление заводских параметров телевизора	17
Выход из экрана меню	6	Eco (Экономичный режим)	17
Краткое руководство	7	Подключение внешних устройств	18
Обзор начальной установки	7	HDMI-подключение	18
Как смотреть телевизор	8	(YPbPr) Компонентное подключение	18
Ежедневная работа	8	Соединение AV IN	18
Включение/выключение питания	8	Подключение SCART	19
Смена каналов	8	Подключение динамика / усилителя	19
Режим ожидания	8	Подключение ПК	20
Статус ТВ индикатора	8	HDMI соединение	20
Выбор внешнего видео источника	8	Analogue Connection	20
Действия без дистанционного пульта	8	Поддерживаемые разрешения дисплея	20
Телетекст	9	Компьютерные форматы (ПК)	20
Кнопки для операций с телетекстом	9	Видео форматы	20
Меню телевизора	10	Приложение	21
Изображение	10	Устранение неисправностей	21
Использование интеллект. изображений	10	Технические данные	22
Регулировка настроек изображения	10	Другая информация	23
Изменить формат изображения	11	Торговые марки	23
Звук	12		
Использование функции Интеллект. звук	12		
Настройка параметров звука	12		
Функции	12		
Установка часов	12		

Вступление

Уважаемый покупатель продукции SHARP!

Спасибо за покупку цветного телевизора SHARP с жидкокристаллическим дисплеем. Для обеспечения безопасности и многолетней надежной работы Вашего продукта, внимательно прочитайте важные меры предосторожности перед использованием этого продукта

Важные меры предосторожности

- Чистка – Перед чисткой продукта отключите шнур переменного тока от розетки переменного тока. Для чистки продукта используйте влажную ткань. Не используйте жидкие чистящие средства или аэрозоли.
- Вода и влажность — Не используйте продукт вблизи воды, например, около ванны, раковины, умывальника, кухонной мойки, таза для стирки, бассейна и в сыром подвале.
- Не ставьте вазы или другие сосуды с водой на этот продукт.
- Вода может пролиться на продукт, что может привести к возникновению пожара или удара электрическим током.
- Подставка – Не помещайте продукт на неустойчивую тележку, стойку, штатив или стол. Это может привести к падению продукта, вызвать серьезные травмы, а также повреждение продукта. Используйте только тележку, стойку, штатив, опору или стол, рекомендованные производителем или продаваемые вместе с продуктом. При прикреплении продукта к стене обязательно следуйте инструкциям производителя. Используйте только настенные крепления, рекомендованные производителем.
- При перемещении продукта, установленного на тележке соблюдайте предельную осторожность. Резкие остановки, чрезмерное давление и неровная поверхность пола могут вызвать падение продукта с тележки.
- Вентиляция – Вентиляционные и другие отверстия в корпусе предназначены для вентиляции. Не закрывайте и не блокируйте эти отверстия, так как недостаточная вентиляция может вызвать перегрев и/или сократить срок службы продукта. Не помещайте продукт на кровать, диван, ковер или другую подобную поверхность, так как они могут блокировать вентиляционные отверстия. Этот продукт не предназначен для встроенной установки; не помещайте продукт в замкнутое пространство, например, книжный шкаф или на полку, если не обеспечена надлежащая вентиляция или не выполняются инструкции производителя.
- Панель ЖКД, используемая в этом продукте, выполнена из стекла. Поэтому она может разбиться, когда продукт роняют или ударяют. Будьте осторожны, чтобы не пораниться осколками стекла в случае, если панель ЖКД разобьется.
- Источники тепла — Держите продукт подальше от источников тепла, таких как радиаторы, обогреватели, печи и другие продукты, производящие тепло (включая усилители).
- Для предотвращения пожара никогда не помещайте свечи или открытый огонь любого типа на телевизор или вблизи него.
- Для предотвращения пожара или поражения электрическим током не помещайте шнур переменного тока под телевизор или другие тяжелые предметы.
- Не воспроизводите неподвижное изображение в течение длительного времени, так как это может вызвать остаточное изображение.
- Всегда такое потребление электроэнергии, если подключено к основному источнику питания.
- Обслуживание — Не пытайтесь самостоятельно проводить техническое обслуживание. Снимая крышки, вы подвергаетесь высокому напряжению и другим опасным условиям. Техническое обслуживание должен проводить квалифицированный работник.
- Оставляйте как минимум 4- или 6-дюймовое свободное пространство вокруг телевизора для вентиляции. Не ставьте телевизор на ковер.
- Не допускайте, чтобы жидкость стекала или капала на продукт.
- Оберегайте продукт от дождя и влажности, емкости с жидкостью, такие как вазы, ставьте на аппаратуру.
- Приборный штепсель используется в качестве разъединителя этой аппаратуры, разъединитель должен быть в рабочем состоянии.



Панель ЖКД – очень высокотехнологичный продукт, предоставляющий Вам точные детали изображения. Из-за очень большого количества пикселей иногда возможно появление на экране нескольких неактивных пикселей в форме неподвижных синих, зеленых или красных точек. Это в рамках технических характеристик продукта и не является дефектом.

Предосторожности при транспортировке телевизора

При перемещении телевизора, его следует нести двум людям, используя две руки, не создавая давления на дисплей.

Монтаж на стене

Установка цветного телевизора с жидкокристаллическим дисплеем требует специальной квалификации и должна производиться только квалифицированным обслуживающим персоналом. Покупателям не следует пытаться сделать эту работу самостоятельно. Фирма SHARP не несет ответственности за несоответствующую установку или установку, которая приведет к повреждению изделия или травме человека.

Вступление

Пульт дистанционного управления

1 ПИТАНИЕ

Нажмите, чтобы включить телевизор с ЖКД или перейти в режим ожидания.

2 (ИСТОЧНИК ВВОДА)

Выбор источника входного сигнала.

3 КНОПКИ ЦИФР 0-9

Чтобы выбрать непосредственно телевизионный канал.

4 EPG <Не доступно>

5 PRE PR

Для отображения предыдущего выбранного телевизионного канала.

6 HDMI

Нажав эту кнопку, вы можете выбрать HDMI, HDMI 1, HDMI 2.

7 YPbPr

Нажав эту кнопку, вы можете выбрать YPbPr.

8 VIDEO (ВИДЕО)

Нажав эту кнопку, вы можете выбрать SCART, SCART1, SCART2, AV Side.

9 PC (ПК)

Нажмите, чтобы перейти в режим ПК.

10 (+/-)

Нажмите, чтобы настроить громкость.

11

Нажмите, чтобы включить и выключить звук. Также можно нажать  (+/-) чтобы восстановить предыдущий уровень громкости.

12

Измените форматное соотношение; см. раздел "Формат изображения".

13 P (\wedge/\vee)

Нажмите, чтобы выбрать канал.

14 DUAL

Выберите **MONO**, **STEREO**, **DUAL 1** или **DUAL 2** для канала ATV.

15 AUDIO (ADJ)

Нажмите эту кнопку, чтобы настроить заданную установку звука на телевизоре с ЖКД.

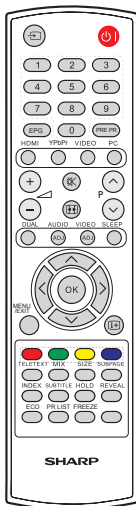

16 VIDEO (ADJ)

Нажмите эту кнопку, чтобы настроить заданную установку изображения на телевизоре с ЖКД.

17 SLEEP

Нажмите для выключения телевизора с ЖКД по истечению определенного периода времени. (5-180 минут.)

18 $\wedge \vee < >$

Нажмите $\wedge \vee < >$ для навигации и подтверждения выбора.

19 OK

Нажмите, чтобы активировать настройку.

20 MENU/EXIT

Нажмите, чтобы активировать экранное меню телевизора с ЖКД. Нажмите снова, чтобы выйти из экранного меню телевизора с ЖКД.

21

Отображение данных программы, если они доступны.

22 R/G/Y/B (ЦВЕТНЫЕ КНОПКИ)

Нажмите эти кнопки, чтобы выбрать изображения с текстом различного цвета. Разные каналы отображают разные функции.

23 TELETEXT (ТЕЛЕТЕКСТ)

Нажмите эту кнопку, чтобы активировать Телетекст. Нажмите её снова, чтобы отключить Телетекст.

24 MIX

Нажмите эту кнопку, чтобы активировать Телетекст с ТВ.

25 SIZE (РАЗМЕР)

Нажмите эту кнопку, чтобы изменить размер шрифта: на весь экран, верхняя половина и нижняя половина.

26 SUBPAGE (СУБСТРАНИЦА)

Выбор субстраницы, если текущая страница содержит субстраницу(ы).

27 INDEX (ИНДЕКС)

Нажмите эту кнопку, чтобы вернуться к странице 100 или странице индексов; затем нажмите кнопку от 0 до 9. Страница телетекста будет пронумерована и добавлена к странице, которую вы выбрали, или к второстепенной позиции.

28 SUBTITLE (СУБТИТРЫ)

Если включены функции телетекста и субтитр, нажмите эту кнопку для поиска первой страницы субтитр.

Нажимайте кнопку **SUBTITLE** для переключения страниц.

29 HOLD (УДЕРЖ.)

Нажмите эту кнопку, чтобы остановить прокрутку страниц. Текстовый декодер прекратит получать данные.

30 REVEAL (ПОКАЗ.)

Показать скрытую информацию, такую как ответы на викторины.

31 ECO (Экономичный режим)

Используйте эту кнопку для снижения яркости изображения (для снижения энергопотребления).

32 PR LIST

Нажмите, чтобы отобразить список каналов.

33 FREEZE

Остановка изображения на экране. (Эту функцию не удастся использовать, если входными источниками являются режим компьютера и HDMI с режимом компьютера.)

Вступление

Телевизор (вид спереди)

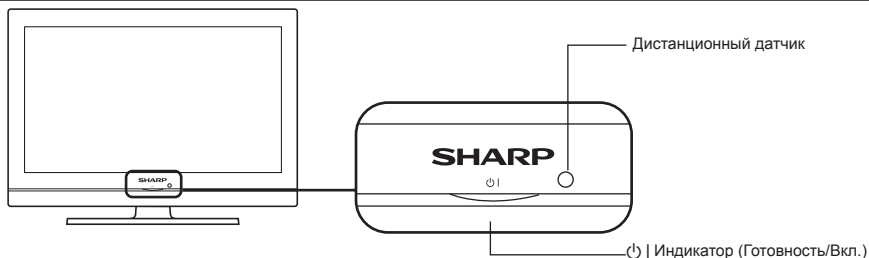

Телевизор (вид сзади)

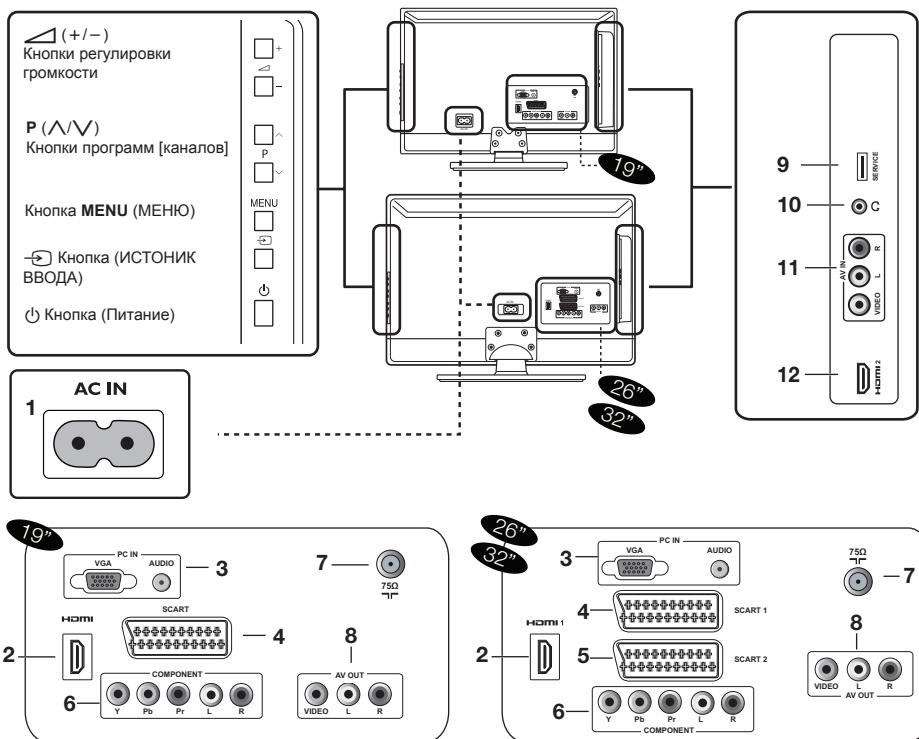

- 1 Разъем питания
- 2 HDMI /HDMI 1
- 3 PC IN (VGA/AUDIO)
- 4 SCART, SCART 1 (CVBS выход тюнера)
- 5 SCART 2 (CVBS выход монитора)
- 6 Компонентный (видеовход и Audio вход Л/П)
- 7 Вход тюнера

- 8 AV видеовход и Л/П аудио выход
- 9 Гнездо SERVICE
- 10 Выход для наушников
- 11 Композитный (AV IN, AV/ЛП)
- 12 HDMI 2 (только для 26" и 32")

Подготовка

Поставляемый комплект

Подставка и винты

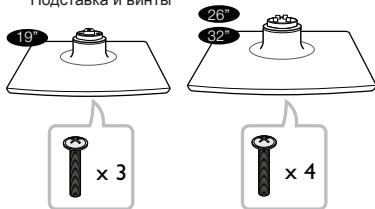

Шнур переменного тока (×1) Форма может изменяться в зависимости от страны



Кабельный зажим (×1) Устанавливается на обратной стороне телевизора.

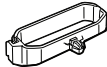

Пульт дистанционного управления (×1)
Батарея AAA (×2)

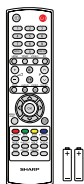

Руководство пользователя

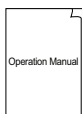

Руководство по быстрой установке



Монтаж телевизионной подставки

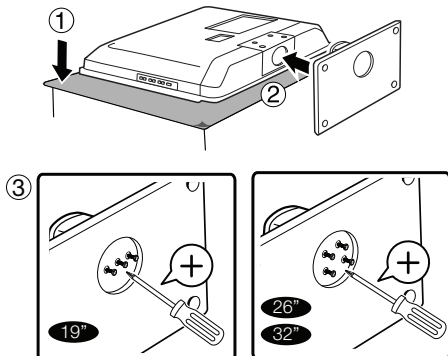

1. Положите телевизор экраном вниз на 1. безопасную поверхность, покрытую мягкой ровной тканью.
2. Присоедините подставку к нижней части телевизора.
3. Закрутите винты, используя крестовую отвертку (не входит в комплект).

ПРИМЕЧАНИЕ

- Для отсоединения подставки выполните эти шаги в обратном порядке.

Монтаж на стене

Размер экрана телевизора в дюймах	VESA-совместимый кронштейн в миллиметрах (Ш x В)	Тип винтов
19"	100 x 100 mm	Метрические 4 x 10 mm
26"	200 x 100 mm	Метрические 4 x 10 mm
32"	200 x 200 mm	Метрические 6 x 10 mm

ПРИМЕЧАНИЕ

- При покупке настенного кронштейна убедитесь, что между кронштейном и разъемами телевизора достаточно места для соединения.

Соединение кабелей

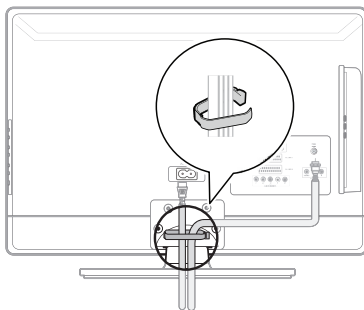

Подготовка

Установка батареек

1. Установите две батареи типа AAA 1. в дистанционный пульт. Проверьте полярность, чтобы (+) и (-) соответствовали правильному направлению.
2. Закройте крышку.

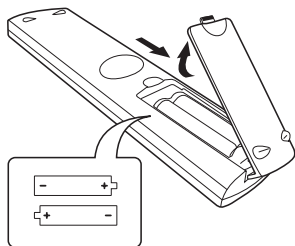

ПРИМЕЧАНИЕ

- Если Вы не будете использовать дистанционный пульт на протяжении длительного времени, выньте батареи, чтобы избежать повреждений.

ОСТОРОЖНО

Ненадлежащее использование батареек может привести к утечке химикалий или взрыву.

Придерживайтесь нижеследующих инструкций.

- Не смешивайте батареи разных типов. Разные типы батарей имеют различные характеристики.
- Не смешивайте старые и новые батареи. Смешивание старых и новых батарей может сократить срок службы новых батарей или привести к утечке химикалий из старых батарей.
- Удалите батареи сразу после их истощения. Химикалии, вытекающие из батарей, могут вызвать сыпь. Если обнаружена утечка химикалий, вытрите жидкость тканью.
- Батареи, прилагаемые к телевизору, могут иметь более короткий срок службы из-за условий хранения.
- Если Вы не собираетесь использовать пульт дистанционного управления в течение длительного периода времени, выньте батареи из батарейного отсека.

Примечание к утилизации батарей:

Поставляемые батареи не содержат вредных веществ, таких как кадмий, свинец или ртуть. Положения относительно использованных батарей не предусматривают выброс таких батарей с бытовыми отходами. Бесплатно выбрасывайте все использованные батареи в предусмотренные контейнеры, установленные на предприятиях.

Использование пульта дистанционного управления

Используйте пульт дистанционного управления, направив его в сторону окна дистанционного датчика. Предметы между пультом дистанционного управления и окном датчика могут помешать нормальной работе.

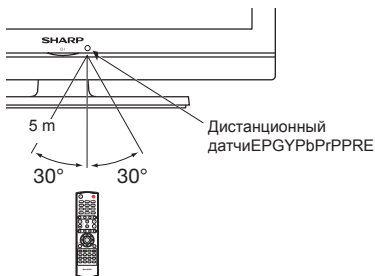

Отобразить экран меню

Нажмите кнопку **MENU/EXIT**, и появится экран меню.

Выберите элемент с помощью пульта ДУ

1. При помощи кнопок $\wedge \vee < >$ выберите требуемый пункт.
2. Нажмите $< >$ для выбора/настройки параметра. Изменение параметрам вступает в силу немедленно.
3. Нажмите кнопку $<$ для возврата на предыдущий уровень.

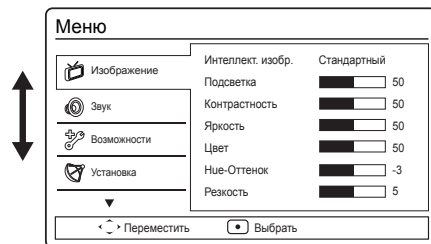

Выход из экрана меню

Если вы нажмете **MENU/EXIT** до окончания действия, вы выйдете из экрана меню.

Краткое руководство

Обзор начальной установки

Следуйте нижеприведенным инструкциям при использовании телевизора впервые. Некоторые шаги необязательны в зависимости от установки телевизора и подключения.

1

Подготовка

- 1 Подключите кабель антенны к разъему для антенны.

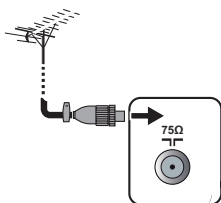

- 2 Подключите шнур переменного тока к телевизору.

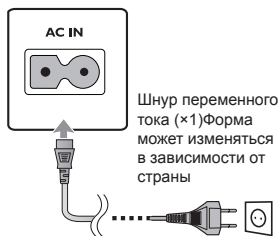

2

Включение и запуск автоустановки

- 1 Включите телевизор, нажав

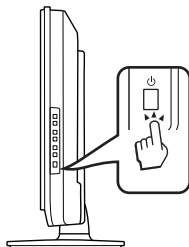

- 2 Запустите начальную автоустановку.

✓ Настройка страны

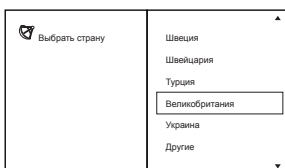

✓ Настройка языка

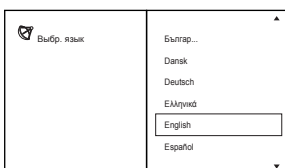

✓ Начать поиск каналов

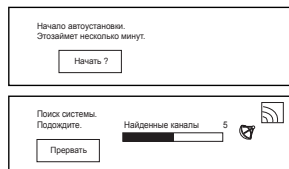

3

Смотреть телевизор

- 1 Поздравляем! Теперь вы можете смотреть телевизор.





- 2 В случае необходимости, настройте антенну на прием сигнала максимального качества.

Как смотреть телевизор

Ежедневная работа

Включение/выключение питания

Нажмите  на телевизоре.
Выключите его, нажав  на телевизоре.

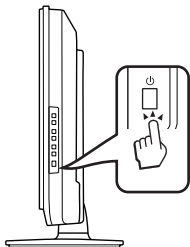

Смена каналов

С помощью P \wedge /P \vee :

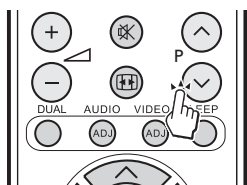

Режим ожидания

● К режиму ожидания

Если телевизор включен, вы можете переключить в режим ожидания, нажав  на дистанционном пульте.

● Включение из режима ожидания

В режиме ожидания нажмите кнопку  на дистанционном пульте.

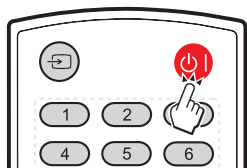

Статус ТВ индикатора

 индикатор	Статус
Выкл.	Питание выкл.
Зеленая	Питание Вкл.
Красная	Режим ожидания

ПРИМЕЧАНИЕ

- Если вы не будете использовать телевизор в течение длительного периода времени, не забудьте вынуть шнур переменного тока из розетки.
- Небольшое количество электроэнергии все же потребляется, даже если кнопка  выключена.

Выбор внешнего видео источника

Как только появится связь, нажмите  для отображения экрана ИСТ. ВВОДА, затем нажмите \wedge/\vee , чтобы переключить на нужный внешний источник с помощью кнопки **OK**.

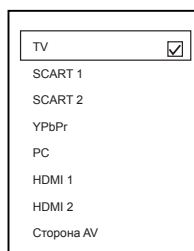
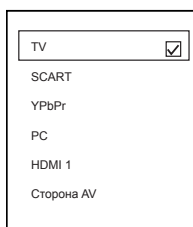

Действия без дистанционного пульта

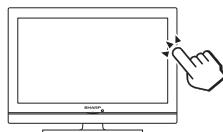

Вам пригодится эта функция, если под рукой нет дистанционного пульта.

1. Коротко нажмите **MENU**, чтобы отобразился экран прямого управления.
2. Нажмите **P** \wedge/\vee вместо \wedge/\vee или  +/- вместо $</>$ чтобы выбрать позицию.
3. Нажмите **MENU**, чтобы подтвердить выбор.

ПРИМЕЧАНИЕ

- Экран прямого управления исчезнет, если вы не будете проводить никаких действий в течение нескольких секунд.

Как смотреть телевизор

Телетекст

Что такое телетекст?

Телетекст вещает страницы информации и развлечений на специально оборудованные телевизоры. Ваш телевизор получает сигналы вещания телетекста телевизионной сетью и преобразовывает их в графический формат для просмотра. Новости, погода, спортивные вести, цены на бирже и просмотр программы – это далеко не весь список возможных услуг.

Включение и выключение телетекста

1. Выберите телевизионный канал или внешний 1. источник, который обеспечивает программу телетекста.
2. Нажмите **Телетекст** чтобы отобразить телетекст.
 - Многие станции используют операционную систему TOP, некоторые – FLOF (например, CNN). Ваш телевизор поддерживает обе системы. Страницы разделены на группы тем и темы. После включения телетекста, вы получаете быстрый доступ к практически 1000 страниц.

ПРИМЕЧАНИЕ

- Телетекст не будет работать, если выбран тип сигнала RGB.

Кнопки для операций с телетекстом

Кнопки	Описание
P (∧/∨)	Увеличивает или уменьшает номер страницы.
Цвет (R/G/Y/B)	Выберите группу или блок страниц, отображаемых в цветных скобках внизу экрана, нажав соответствующий Цвет (R/G/Y/B) она пульте дистанционного управления.
0 - 9	Непосредственный выбор страницы от 100 до 899, используя 0 - 9 .
MIX	Нажмите эту кнопку, чтобы активировать Телетекст с телевизора.
SIZE (РАЗМЕР)	Переключение изображения телетекста на верхний, нижний или полностью.
INDEX (ИНДЕКС)	Нажмите эту кнопку, чтобы вернуться к странице 100 или странице индексов.

Кнопки	Описание
HOLD (УДЕРЖ.)	Прекратить обновление страниц телетекста автоматически или отпустить режим удерживания.
REVEAL (ПОКАЗ.)	Показать скрытую информацию, такую как ответы на викторины.
SUBPAGE (СУБСТРАНИЦА)	Выбрать субстраницу, если текущая страница содержит субстраницу(ы). Нажимайте кнопку SUBPAGE на пульте дистанционного управления для прямого переключения подстраниц. ПРИМЕЧАНИЕ <ul style="list-style-type: none">• Нажмите P (∧/∨) для закрытия подстраницы.

Меню телевизора

Изображение

Использование интеллект. изображений

1. Нажмите кнопку **VIDEO (ADJ)**.
↳ Отобразится меню **Интеллект. изобр.**.
2. Нажмите Δ ∇ , чтобы выбрать один из следующих параметров функции Интеллект. изобр..
 - **Персональный**
 - **Яркий**
 - **Стандартный**
 - **Кино**
 - **Игры**
 - **Эконом.**
3. Нажмите **OK**, чтобы сохранить настройку. Установлен выбранный параметр функции Smart Picture.

Регулировка настроек изображения

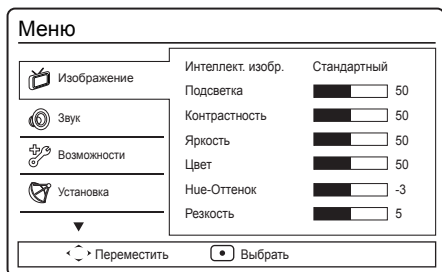

1. Нажмите кнопку **MENU**.
2. Нажмите **OK**, чтобы выбрать **Изображение**.
↳ Отобразится меню **Изображение**.
3. Нажмите Δ ∇ $<$ $>$, чтобы выбрать один из следующих параметров функции Интеллект. изобр..
 - **Интеллект. изобр.:** Доступ к предварительно установленным параметрам функции Интеллект. изобр..
 - **Подсветка:** Используется для регулировки уровня подсветки.
 - **Контрастность:** Изменяет уровень яркости светлых частей изображения, не изменяя темные части.
 - **Яркость:** Изменяет уровень света в изображении.
 - **Цвет:** Изменяет уровень насыщенности.

- **Ние-Оттенок:** Компенсация перепадов цвета в системе кодирования NTSC.
- **Резкость:** Изменяет уровень резкости мелких деталей.
- **Подавл. помех:** Фильтрует и подавляет шум в изображении.
- **Цвет. температ.:** установка для цветовой температуры значения «Холодный» (синеватый оттенок), «Нормальный» (сбалансированный цвет), «Теплый» (красный оттенок).
- **Доп. изобр.:** Цифровая настройка качества изображения для обеспечения оптимальных уровней контрастности, цвета и резкости.
 - **Динамич. контраст:** Автоматическое увеличение контрастности изображения. Рекомендуется параметр **Средний**.
 - **Динамич. подсвет:** Настройка яркости подсветки телевизора в соответствии с типом освещения помещения.
 - **Сниж. дефект. MPEG:** Сглаживает переход цифровых изображений. Данную функцию можно включить или отключить.
 - **Улучшение цвета:** Оживление цветов и улучшение разрешения ярко освещенных объектов. Данную функцию можно включить или отключить.
- **Режим ПК:** Настройка изображения при подключении к телевизору ПК с помощью HDMI/DVI.
- **Форм. изображения:** Изменение формата изображения.
- **Смещ. по гориз.:** Расположение изображения горизонтально для PC-VGA или YPbPr.
- **Смещ. по вертикал.:** Расположение изображения горизонтально для PC-VGA или YPbPr.

Меню телевизора

Изменить формат изображения

Вы можете изменить формат изображения в соответствии с содержанием.

1. Нажмите кнопку **[H]** на дистанционном пульте. Или нажмите **MENU (МЕНЮ)**, выберете **Изображение > Форм.** изображения.

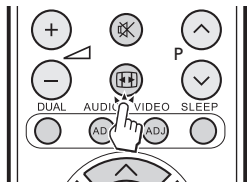

2. Нажмите кнопку **^** **v**, чтобы выбрать один из нижеследующих форматов изображения:

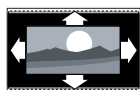

Автоформат.:

Автоматическое увеличение изображения в соответствии экраном. Отображение субтитров сохраняется. (Только для TV, AV side и SCART.)



Сверхувеличение:

Удаление черных полос по бокам при вещании в формате 4:3. Остается минимальное искажение. (Не подходит для режима компьютера и 1080i/p.)



4:3: От ображает классический формат 4:3.



Увелич. субтитры:

Отображает изображения в формате 4:3 на весь экран с видимыми субтитрами. Верхняя часть картинки урезана. (Не подходит для режима компьютера и 1080i/p.)



Широкоэкр. 14:9:

Расширение формата 4:3 до 14:9. (Не подходит для режима компьютера и 1080i/p.)

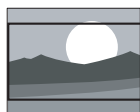

Широкоэкр. 16:9:

Расширение формата 4:3 до 16:9. (Не подходит для режима компьютера и 1080i/p.)



Широкий экран: Расширение классического формата 4:3 до 16:9.



Не в масштабе: Позволяет достичь максимальной резкости. Система вещания передающей станции может вызвать небольшие помехи. Настройте разрешение ПК на полноэкранный режим для получения наилучших результатов. (Только для режима компьютера и 1080i/p.)

Если входным источником является режим компьютера, доступны только широкоформатный, немасштабированный и режим 4:3.

Меню телевизора

Звук

Использование функции Интеллект. звук

Функция Интеллект. звук позволяет установить предварительно настроенные параметры.

1. Нажмите кнопку **AUDIO (ADJ)**.
↳ Отобразится меню **Интеллект. звук**.
2. Нажмите $\wedge \vee$, чтобы выбрать один из следующих параметров функции Интеллект. звук.
 - **Стандартный:** Используется для настройки параметров звука для поддержки нормальных условий и типов звучания.
 - **Новости:** Используется для настройки параметров звука для обеспечения оптимального звучания произносимой речи, например новостей.
 - **Кино:** Используется для настройки параметров звука, которые идеально подойдут при просмотре фильмов.
 - **Персональный:** Применение изменений параметров звука.
3. Для подтверждения нажмите **OK**.
Установлен выбранный параметр функции Интеллект. звук.

Настройка параметров звука

1. Нажмите кнопку **MENU**.
2. Нажмите $\wedge \vee < >$, чтобы выбрать **Звук**.
↳ Отобразится меню **Звук**.

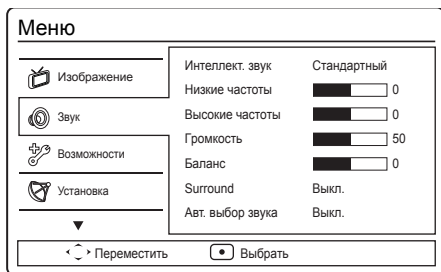

3. Нажмите $\wedge \vee < >$, чтобы выбрать один из следующих параметров звука.
 - **Интеллект. звук:** Доступ к предварительно настроенным параметрам звука.
 - **Низкие частоты:** Регулирует низкие частоты.
 - **Высокие частоты:** Регулирует усиление звука для наилучшего звучания.
 - **Громкость:** Настройка громкости.

- **Баланс:** Устанавливает баланс правой и левой колонки для наилучшего прослушивания звука.
- **Двойной I-II:** Выбор языка аудиосопровождения, если трансляция осуществляется с несколькими звуковыми дорожками.
- **Моно/стерео:** Выбор между моно и стерео звуком, если трансляция осуществляется в стерео режиме.
- **Surround:** Включение эффекта пространственного звука.
- **Авт. выбор звука:** Автоматическое снижение внезапных изменений громкости, например при переключении каналов. В результате включения данной функции уровень громкости становится более стабильным.
- **Разница громкостей:** Выравнивание разницы уровней громкости каналов или подключенных устройств. Перед изменением разницы уровней громкости необходимо выполнить переключение на подключенное устройство.

Функции

Установка часов

На экране телевизора можно отобразить часы.

1. Нажмите кнопку **MENU**.
2. Выберите **Возможности > Часы**.
↳ Отобразится меню **Часы**.
3. Нажмите $\wedge \vee < >$ или **Цифровые кнопки**, чтобы ввести значение времени.
4. Нажмите **Выполнено** для подтверждения.
5. Нажмите **MENU**, чтобы выйти.

Использование таймеров

Чтобы в определенное время включить или отключить режим ожидания телевизора, можно установить таймеры.

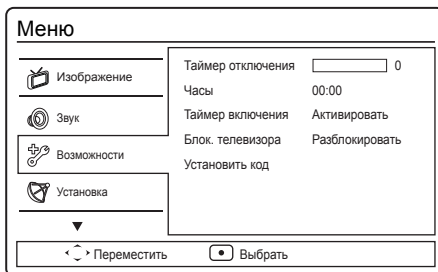

Меню телевизора

Автоматическое переключение телевизора в режим ожидания (таймер выключения)

Таймер выключения переключает телевизор в режим ожидания по истечении установленного периода времени.

1. Нажмите кнопку **MENU**.
2. Выберите **Возможности > Таймер отключения**.
↳Отобразится меню **Таймер отключения**.
3. Нажмите **< >**, чтобы установить время выключения.
Таймер выключения может достигать 180 минут с интервалами в 5 минут. При установке значения 0 таймер выключения отключается.
4. Нажмите **OK** для активации таймера выключения.
После истечения установленного периода времени телевизор переключается в режим ожидания.

ПРИМЕЧАНИЕ

- В любое время можно выключить ТВ или отменить таймер выключения.
- Если на таймере отключения осталось менее одной минуты, при нажатии любой кнопки на пульт ДУ переход в спящий режим будет автоматически отменен.

Автоматическое включение телевизора (таймер включения)

Таймер включения используется для включения телевизора из режима ожидания на указанном канале в указанное время.

1. Нажмите кнопку **MENU**.
2. Выберите **Возможности > Таймер включения**.
3. Нажмите **>** для входа в **Таймер включения** меню.
4. Нажмите **∧ ∨ < >**, чтобы выбрать **Активировать** и установить день недели или частоту.
5. Нажмите **OK** для подтверждения.
6. Нажмите **∧ ∨ < >**, чтобы выбрать **Время** и установить время включения.
7. Нажмите **Выполнено** для подтверждения.
8. Нажмите **∧ ∨ < >** для выбора **Номер программы** и внешнего источника для настройки канала.
9. Нажмите **OK** для подтверждения.
10. Нажмите **MENU**, чтобы выйти.

ПРИМЕЧАНИЕ

- Выберите **Таймер включения > Активировать > Выкл.**, чтобы отключить **Таймер включения**.
- Если **Таймер включения, Выкл.**, доступен выбор только **Активировать**.
- Перед включением функции **Установка часов, Таймер включения** необходимо установить часы телевизора.

Используйте блокировку телевизора

С помощью блокировки кнопок управления телевизором можно установить ограничения для детей на просмотр определенных программ или каналов.

Установить / изменить код

1. Нажмите кнопку **MENU**.
2. Нажмите **∧ ∨ < >**, чтобы выбрать **Возможности > Установить код**.
3. Нажмите кнопку **>** для ввода кода.
4. Введите код с помощью **Цифровые кнопки**.
5. Для подтверждения повторно введите код в новом диалоговом окне.
Если код принят, диалоговое окно закрывается. Если не удастся установить данный код, отобразится новое диалоговое окно с запросом на повторный ввод кода.
6. Чтобы изменить код, выберите **Возможности > Изменить код**.
7. Введите текущий код с помощью **Цифровые кнопки**.
Если код верен, отобразится новое диалоговое окно с запросом на ввод нового кода.
8. Введите новый код с помощью **Цифровые кнопки**.
Отобразится сообщение с запросом на повторный ввод нового кода для подтверждения.

ПРИМЕЧАНИЕ

- Если вы забыли установленный код, введите "8888" для смены текущего кода.

Блокировка или снятие блокировки для всех каналов или подключенных устройств

1. Нажмите кнопку **MENU**.
2. Нажмите **∧ ∨ < >**, чтобы выбрать **Возможности > Блок. телевизора**.
3. Нажмите **>** для входа в **Блок. телевизора**.
↳Отобразится окно с запросом на ввод нового кода.
4. Введите код с помощью **Цифровые кнопки**.

Меню телевизора

5. Нажмите $\wedge \vee$, чтобы выбрать **Блокировка** или **Разблокировать**.
6. Нажмите кнопку **OK**.
Будут заблокированы или »разблокированы все каналы и подключенные устройства.
7. Нажмите **MENU**, чтобы выйти.

ПРИМЕЧАНИЕ

- При выборе **Блокировка** необходимо вводить код при каждом включении телевизора.
- После установки кода шаги 3 и 4 появятся только после выключения телевизора.

Блокировка или отмена блокировки одного или нескольких каналов

1. При просмотре телевизора нажмите **PR LIST**, чтобы отобразить список каналов.
2. Нажмите $\wedge \vee < >$, чтобы выбрать канал, для которого необходимо установить или отменить блокировку.
3. Нажмите кнопку $>$
4. Нажмите $\wedge \vee$, чтобы выбрать **Блокировка канала /Разблокировать канала**.
5. После выбора нажимайте **OK**, чтобы установить или отменить блокировку канала.

Меню телевизора

Установка

Установка каналов

При первой настройке телевизора будет предложено выбрать язык меню и настроить телевизор.

В данном разделе приведены инструкции по повторной установке и точной настройке каналов.

Автоматическая установка каналов

В данном разделе приведены инструкции по выполнению автоматического поиска и сохранению каналов.

Шаг 1 Выберите язык меню

ПРИМЕЧАНИЕ

- Если установка языка выполнена правильно, перейдите к следующему шагу

1. Нажмите кнопку **MENU**.
2. Выберите **Установка > Язык меню**.
3. Нажмите **^ v**, чтобы выбрать параметр языка.

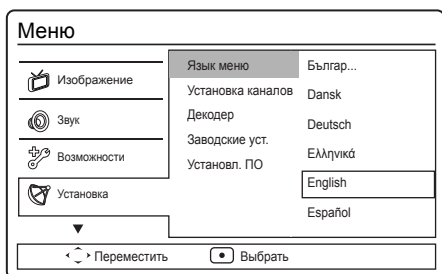

4. Нажмите **OK** для подтверждения.
5. Нажмите **MENU**, чтобы выйти.

Шаг 2 Установка каналов

Выберите страну, чтобы правильно настроить канал.

1. Нажмите кнопку **MENU**.
2. Выберите **Установка > Установка каналов > Помощ. уст. кан..**

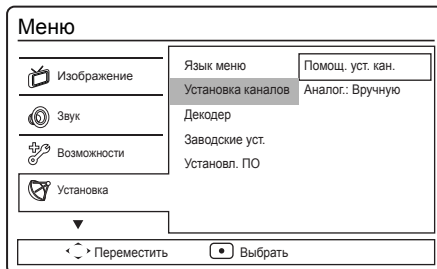

3. Нажмите кнопку **< >** Нажмите кнопку **Пуск** или **Отмена**.
4. Нажмите кнопку **OK** Нажмите кнопку
5. Нажмите **^ v** для выбора страны.

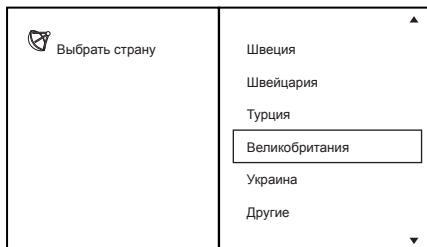

6. Нажмите **>** для перехода к следующему шагу.
7. Выберите **Пуск** и нажмите **OK**, чтобы перенастроить каналы.

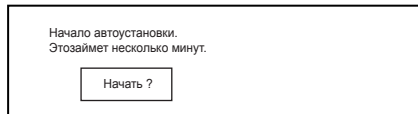

8. Чтобы остановить поиск, выберите **Остановить** и нажмите **OK**.
↳ Отобразится диалоговое окно с запросом на **Остановить** или **Продолжить** процесса.
9. Нажмите **< >**, чтобы выбрать **Остановить** или **Продолжить**.
10. Для подтверждения нажмите **OK**.
11. После завершения нажмите **MENU**, чтобы выйти.

Меню телевизора

Настройка каналов вручную

В данном разделе приведены инструкции по выполнению поиска и сохранению аналоговых телеканалов вручную.

1. Нажмите кнопку **MENU**.
2. Выберите **Установка > Установка каналов > Аналог.: Вручную**
↳Отобразится меню **Аналог.: Вручную**.
3. Нажмите $\wedge \vee$ для выбора элемента, который необходимо настроить.
 - Система
 - Поиск
 - Точн. настройка
 - Сохр. текущ. кан.
 - Сохр. новый канал
 - Пропустить канал

Шаг 1 Выберите систему

ПРИМЕЧАНИЕ

- Если параметры системы установлены правильно, перейдите к следующему шагу.

1. Нажмите кнопку **MENU**.
2. Выберите **Установка > Установка каналов > Аналог.: Вручную**
↳Отобразится меню **Аналог.: Вручную**.
3. Нажмите $\wedge \vee < >$, чтобы выбрать, и введите **Система**.
4. Нажмите $\wedge \vee$ для выбора страны или региона.
5. Нажмите **OK** для подтверждения.
6. Нажмите **MENU**, чтобы выйти.

Шаг 2. Поиск и сохранение новых телеканалов

1. Нажмите кнопку **MENU**.
2. Выберите **Установка > Установка каналов > Аналог.: Вручную**
↳Отобразится меню **Аналог.: Вручную**.
3. Нажмите $\wedge \vee < >$, чтобы выбрать, и введите **Поиск**.
4. Нажмите $\wedge \vee$ или используйте **Цифровые кнопки**, чтобы ввести трехзначное значение частоты вручную.
5. Нажмите **OK**, чтобы начать поиск.
6. Нажмите кнопку **<**, если найден новый канал.
7. Нажмите $\wedge \vee$ или выберите **Сохр. новый канал** для сохранения нового канала под новым номером.

8. Нажмите **>**, чтобы ввести **Сохр. новый канал**.
9. Нажмите **< >** для выбора **Да**, затем нажмите **OK**, чтобы сохранить новый канал.
10. Нажмите **MENU**, чтобы выйти.

Точная настройка аналоговых каналов

Вы можете вручную точно настроить аналоговые каналы в случае слабого приема.

1. Нажмите кнопку **MENU**.
2. Выберите **Установка > Установка каналов > Аналог.: Вручную**
↳Отобразится меню **Аналог.: Вручную**.
3. Нажмите $\wedge \vee < >$, чтобы выбрать, и введите **Точн. настройка**.
4. Нажмите $\wedge \vee$, чтобы настроить частоту.
5. После завершения нажмите **OK**.
6. Нажмите $\wedge \vee$ для выбора **Сохр. текущ. кан.**, чтобы сохранить номер канала.
7. Нажмите **>**, чтобы ввести **Сохр. текущ. кан.**.
8. Нажмите **< >** для выбора **Да**, затем нажмите **OK**, чтобы сохранить текущий канал.
9. Нажмите **MENU**, чтобы выйти.

Пропуск каналов

1. Нажмите кнопку **MENU**.
2. Выберите **Установка > Установка каналов > Аналог.: Вручную**
↳Отобразится меню **Аналог.: Вручную**.
3. Нажмите $\wedge \vee$, чтобы выбрать, и введите **Пропустить канал**.
4. Нажмите кнопку **< >** для выбора **Да Да OK**, чтобы пропустить отображаемый канал.
↳Выбранный канал будет пропущен после нажатия кнопки **P +/-** на пульте ДУ или при просмотре список каналов.
5. Нажмите **MENU**, чтобы выйти.

ПРИМЕЧАНИЕ

- Вы можете вернуть пропущенный канал в список (см. 'Шаг 2. Поиск и сохранение новых телеканалов) каналов.'

Переименование каналов

Можно переименовать каналы для отображения названия канала при выборе.

Меню телевизора

1. При просмотре телевизора нажмите **PR LIST**, чтобы отобразить список каналов.
2. Выберите канал, который необходимо переименовать.
3. Нажмите кнопку **>**.
↳ Отобразится меню параметров канала.
4. Нажмите **Λ ∨ < >**, чтобы выбрать, и введите **Переим. канал**.
↳ Отобразится окно ввода текста.
5. Нажимайте **Λ ∨ < >** для выбора символов.
6. Нажимайте **OK** для подтверждения каждого символа.
2. Выберите **Установка > Декодер**
3. Нажмите **>**, чтобы ввести **Канал**.
4. Нажмите кнопку **Λ ∨**, чтобы выбрать номер канала для перемещения в канал декодера/дешифратора.
5. Нажмите кнопку **OK**.
6. Нажмите **Λ ∨ >**, чтобы выбрать, и введите **Состояние**.
7. Нажмите **Λ ∨**, чтобы выбрать разъем, используемый декодером/дешифратором (**Нет**, **SCART1** или **SCART2**).
8. Нажмите кнопку **OK**.
9. Нажмите **MENU**, чтобы выйти.

ПРИМЕЧАНИЕ

- Переименование каналов — длина имени не должна превышать 6 символов.
- Используйте **Aa**, чтобы изменить верхний регистр на нижний регистр и наоборот.

Перегруппировка каналов

После выполнения настройки каналов можно изменить порядок их отображения.

1. При просмотре телевизора нажмите **PR LIST**, чтобы отобразить список каналов.
2. Нажмите кнопку **>**.
↳ Отобразится меню параметров канала.
3. Нажмите **Λ ∨ < >**, чтобы выбрать, и введите **Переупорядочить**.
4. Нажмите **Λ ∨ < >**, чтобы выбрать новое положение канала.
5. Нажмите **OK** для подтверждения.
6. Нажмите кнопку **>**.
↳ Отобразится **Готовая перестан.**
7. Нажмите **OK**, чтобы завершить изменение порядка расположения.

Доступ к каналу декодера

С помощью декодера или дешифратора можно перемещать имеющиеся каналы в группу выбираемых каналов телевизора. Таким образом можно выбирать эти каналы с помощью ДУ телевизора. Декодер или дешифратор должен быть подключен к SCART1 или SCART2.

Настройте канал декодера

Переместите каналы из декодера или дешифратора

1. Нажмите кнопку **MENU**.

ПРИМЕЧАНИЕ

- Выберите **Нет**, если нет необходимости в перемещении в канал декодера/дешифратора.
- **SCART2** доступно только на телевизорах с диагональю 26 дюймов и более.

Восстановление заводских параметров телевизора

Восстановление установленных по умолчанию параметров изображения или звука телевизора. Параметры настройки канала не меняются.

1. Нажмите кнопку **MENU**.
2. Выберите **Установка > Заводские уст.**
3. будет выделен пункт **Сбросить**.
4. Нажмите кнопку **OK** для восстановления заводских параметров.
5. Нажмите **MENU**, чтобы выйти.

Еco (Экономичный режим)

Данная функция предоставляет возможность автоматически уменьшать яркость подсветки для понижения потребления энергии и продления срока службы лампы подсветки.

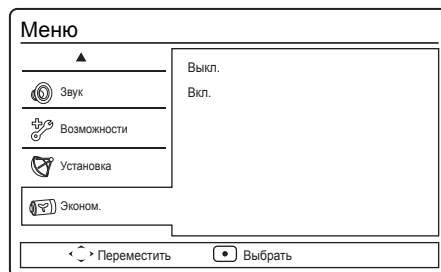

Подключение внешних устройств

● Перед подключением ...

- Убедитесь, что выключили телевизор и любые другие устройства, прежде чем совершать подключение.
- Прочно подключайте кабель к разъему(ам).
- Carefully read the operation manual of each возможных типов подключения. Это также поможет вам получить максимально возможное аудиовизуальное качество, чтобы максимально использовать возможности телевизора и подключаемого устройства.

HDMI-подключение

Пример подключаемых устройств

- DVD
- Blu-ray плеер/записывающее устройство

HDMI-подключения (мультимедийный интерфейс высокой разрешимости) позволяют передавать цифровой видео и аудио сигнал через соединительный кабель с плеера/записывающего устройства. Цифровые изображения и звуковые данные передаются без сжатия данных и, таким образом, не теряют своего качества. Преобразование из аналога в цифру в подключаемых устройствах больше не потребуется, что также влияло на потерю качества.

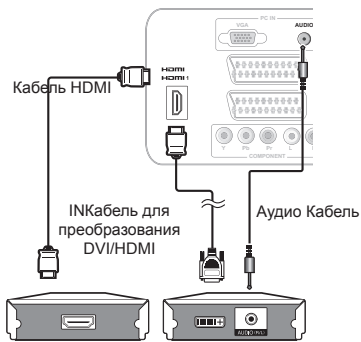

Преобразование DVI/HDMI

Используя кабель DVI/HDMI с адаптером, цифровые видео сигналы DVD также могут воспроизводиться через совместимое HDMI подключение. Звук необходимо подавать дополнительно.

HDMI и DVI используют одинаковый HDCP способ защиты от копирования.

Поддерживаемые видео сигналы:

576i, 576p, 480i, 480p, 1080i, 720p, 1080p
См. стр. 20 относительно совместимости ПК сигналов..

(YPbPr) Компонентное подключение

Пример подключаемых устройств

- VCR ● DVD
- Blu-ray плеер/записывающее устройство

При подключении DVD или другого записывающего устройства, вы сможете насладиться четким воспроизведением цвета и высококачественными изображениями через (YPbPr).

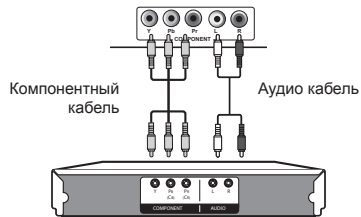

Соединение AV IN

Пример подключаемых устройств

- VCR ● DVD
- Blu-ray плеер/записывающее устройство
- Игровая приставка ● Видеокамера

Вы можете использовать AV IN при подключении игровой приставки, видеокамеры, DVD проигрывателя и другого оборудования.

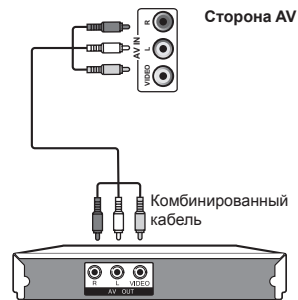

Подключение внешних устройств

Подключение SCART

Пример подключаемых устройств

- Декодер

● При использовании SCART 1

Полный SCART, который передает входные RGB, и CVBS и выходной CVBS тюнера.

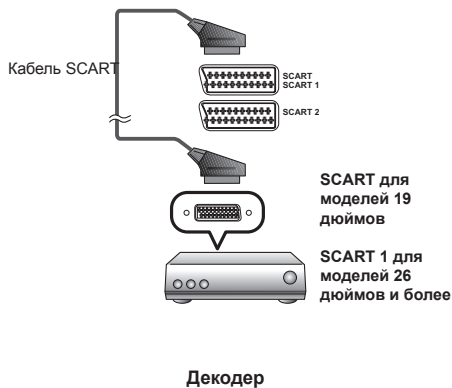

Пример подключаемых устройств

- VCR ● DVD проигрыватель

● При использовании SCART 2

Полу SCART, который передает входные CVBS и выходной CVBS монитора.

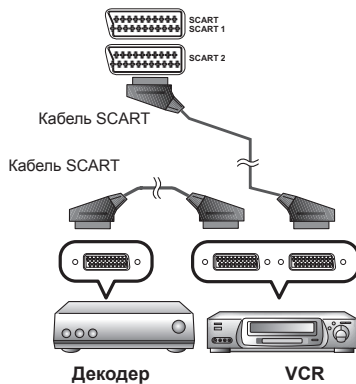

ПРИМЕЧАНИЕ

- В случае, если необходимо принимать сигнал с телевизора на декодер, убедитесь, что выбрали правильный источник ввода.
- Не подключайте декодер к SCART 2.
- Нельзя подключать VCR к декодеру, используя полностью проводной кабель SCART, подключенный к источнику SCART 2.

Подключение динамика / усилителя

- Подключение усилителя с аналоговым/цифровым аудиовходом

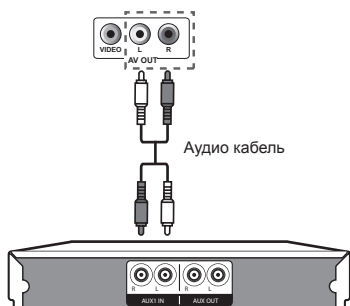

Усилитель с аналоговым аудиовходом

Подключение внешних устройств

Подключение ПК

HDMI соединение

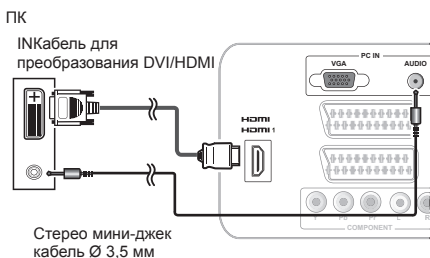
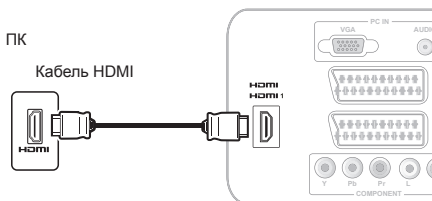

Analogue Connection

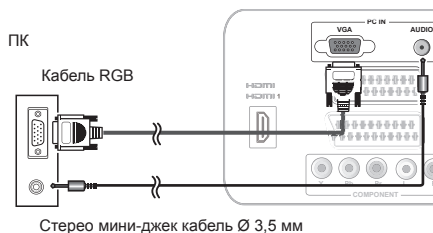
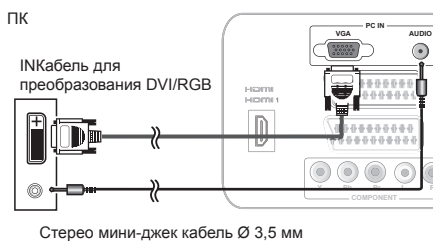

Поддерживаемые разрешения дисплея

Компьютерные форматы (ПК)

Разрешение	Скорость обновления
640 x 480	60Гц
800 x 600	60Гц, 72Гц, 75Гц
1024 x 768	60Гц
1280 x 720	60Гц
1280 x 768	60Гц
1360 x 768	60Гц

Видео форматы

Разрешение	Скорость обновления
480i	60Гц
480p	60Гц
576i	50Гц
576p	50Гц
720p	50Гц, 60Гц
1080i	50Гц, 60Гц
1080p	(только HDMI, Компонентный)
	50Гц, 60Гц, 24Гц

Приложение

Устранение неисправностей

Проблема	Решение проблемы
Нет изображения	<ol style="list-style-type: none">1. Правильно подключите шнур.2. Включите питание.3. правильно подключите сигнальный кабель.4. Нажмите на любую кнопку на телевизоре с жидкокристаллическим дисплеем.
Ненормальные цвета	Правильно подключите сигнальный кабель.
Кривое изображение	<ol style="list-style-type: none">1. Правильно подключите сигнальный кабель.2. Используйте совместимый сигнал.
Изображение слишком темное	Отрегулируйте яркость и контрастность.
Только звук, нет изображения	<ol style="list-style-type: none">1. Проверьте, правильно ли подключен сигнал ввода.2. Сигнал TV-RF не должен быть ниже 50 дБ.
Только изображение, нет звука	<ol style="list-style-type: none">1. Правильно подключите сигнальный кабель.2. Отрегулируйте уровень громкости.3. Правильно подключите кабель аудио сигнала.4. Сигнал TV-RF не должен быть ниже 50 дБ.
Невозможно использовать дистанционный пульт	<ol style="list-style-type: none">1. Поменяйте батареи.2. Выключите питание на 10 секунд, затем опять включите питание.
Антенна не принимает достаточное количество каналов	Используйте функцию Сканирование каналов, чтобы увеличить количество каналов, не занесенных в память.
Нет цвета	Отрегулируйте настройки цвета.
Мигающая картинка с многоконтурным изображением	<ol style="list-style-type: none">1. Проверьте подключение антенны и сигнального кабеля.2. Проверьте, находится ли канал в режиме проигрывания.3. Нажмите на источник сигнала и измените режим ввода.
Ломаные линии и сегменты	Отрегулируйте антенну. Держите телевизор подальше от источников шума, таких как автомобили, неоновые лампы, фен.
Некоторые телевизионные каналы заблокированы (надеюсь получить несколько каналов)	Используйте метод сканирования обновления, чтобы добавить каналы, не занесенные в память.
Изображения накладываются или они многоконтурные	Используйте многонаправленную наружную антенну. (Если на телевизор влияют близлежащие горы или здания).
Не могу использовать функцию	Если положение, которые Вы выбрали, становится серым, его невозможно выбрать.
Не могу принимать программы	Используйте метод сканирования обновления, чтобы добавить каналы, не занесенные в память.

Приложение

Технические данные

Название		19" цветной телевизор с жидкокристаллическим дисплеем, модель: LC-19S7RU	26" цветной телевизор с жидкокристаллическим дисплеем, модель: LC-26S7RU	32" цветной телевизор с жидкокристаллическим дисплеем, модель: LC-32S7RU
Размер экрана с ЖК дисплеем		19" диагональ	26" диагональ	32" диагональ
Количество точек		3,147,264 точек (1366 × 768 × 3 точек)	3,147,264 точек (1366 × 768 × 3 точек)	3,147,264 точек (1366 × 768 × 3 точек)
Video Colour System		PAL/SECAM/NTSC 3.58/NTSC 4.43/PAL 60		
Функция TV	TV-Standard	Аналоговый		
	Receiving Channel	VHF/UHF	CCIR (B/G, I, D/K, L/L')	
		CATV	ATV : IRA-E69	
	Система настройки ТВ	Автоматическая предварительная установка 100 каналов, автоматическая маркировка, автоматическая сортировка		
	СТЕРЕО/ДУВАЯЗЫЧНЫЙ	NICAM/A2		
Угол просмотра		H : 170° V : 160°	H : 160° V : 150°	H : 176° V : 176°
Аудио усилитель		3W × 2	5W × 2	5W × 2
Динамик		(128,8 мм × 40,2 мм) × 2	(164,5 мм × 42 мм) × 2	(164,5 мм × 42 мм) × 2
Задняя панель	Антенна	UHF/VHF 75 Ω		
	SCART, SCART 1	SCART (только вход AV, вход RGB, аналоговый ТВ-выход)		
	SCART 2	SCART (вход AV, выходной разъем монитора (аналоговый источник - RF, SCART 1, Сторона AV))		
	PC IN	D-sub 15 pin (AV вход), Ø 3,5 мм джек (Аудио вход)		
	Компонентный	Y/Pb(Cb)/Pr(Cr), RCA штырьковый (Л/П)		
Сторона	AV OUT	RCA штырьковый (Л/П)		
	HDMI / HDMI 1			
	HDMI 2	Для моделей 26 дюймов и более		
	AV IN	RCA штырьковый (AV вход)		
	Наушники	Ø 3,5 мм джек (аудио выход)		
	Сервисное обслуживание	Гнездо для сервисного обслуживания		
Язык экранного меню		Болгарский, хорватский, чешский, датский, голландский, английский, финский, французский, немецкий, греческий, венгерский, итальянский, норвежский, польский, португальский, румынский, русский, сербский, словацкий, словенский, шведский, турецкий, Латвийский, Литовский, Украинский, Эстонский, Газальский.		
Требования питания		220–240 В переменного тока, 50 Гц		
Потребление питания		45W (Режим ожидания <0,3Вт) (Метод IEC62087)	55W (Режим ожидания <0,3Вт) (Метод IEC62087)	135W (Режим ожидания <0,3Вт) (Метод IEC62087)
Вес		3,8 кг (без подставки), 4,0 кг (с подставкой)	7,3 кг (без подставки), 8,4 кг (с подставкой)	11,0 кг (без подставки), 12,4 кг (с подставкой)
Рабочая температура		0°С к +40°С		

- В рамках политики постоянного совершенствования, компания SHARP оставляет за собой право вносить изменения в дизайн и технические характеристики для улучшения товара без предупреждения. Указанные значения технических характеристик являются номинальными значениями производственных единиц. Могут быть некоторые отклонения от этих значений для каждой конкретной единицы.

ПРИМЕЧАНИЕ

- См. размерный чертеж на внутренней задней крышке.
- Аудио нельзя вывести через разъем HDMI.

Приложение

Другая информация

Предостережения по использованию высоко- и низкотемпературных сред

- Если устройство используется в низкотемпературной среде (например, комната, офис), изображения могут оставлять следы или появляться с легким опозданием. Это не считается неисправностью, устройство должно восстановиться, когда температура вернется к нормальному значению.
- Не оставляйте устройство в жарких или холодных местах. А также не оставляйте в местах под прямым солнечным светом или около обогревателей, поскольку это может привести к деформации и неисправности жидкокристаллической панели.
- Температура хранения: от +5°C до +35°C.

Информация о лицензиях на программное обеспечение для данного изделия

Объединение программного обеспечения

Программное обеспечение, входящее в состав данного изделия, состоит из различных программных компонент, авторские права на которые по отдельности принадлежат компании SHARP или третьей стороне.

Программное обеспечение, разработанное компанией SHARP и программное обеспечение с открытым кодом

Авторские права на программные компоненты и различные сопутствующие документы, входящие в состав данного изделия, которые были разработаны и написаны компанией SHARP, принадлежат компании SHARP и защищены Законом об авторском праве, международными соглашениями и другими соответствующими законами. В данном изделии также используется свободно распространяемое программное обеспечение и программные компоненты, авторские права на которые принадлежат третьей стороне. Сюда входит программное обеспечение, на которое распространяется действие лицензий GNU General Public License (далее GPL), GNU Lesser General Public License (далее LGPL) или другого лицензионного соглашения.

Подтверждения

В состав данного изделия входят следующие программные компоненты с открытым кодом:

- linux kernel • modutils • glibc • zlib • libpng

Торговые марки

- «HDMI, логотип HDMI и High-Definition Multimedia Interface являются торговыми марками или зарегистрированными торговыми марками HDMI Licensing LLC.»

- Логотип «HD ready» является торговой маркой EICTA.

ИНФОРМАЦИЯ О СЕРТИФИКАЦИИ ПРОДУКЦИИ

Жидкокристаллические телевизоры марки "SHARP"

Модели: LC-19S7RU/LC-26S7RU/LC-32S7RU



Сертифицированы
компанией ВНИИС
Официальным представителем
Национального сертификационного органа
электрооборудования Госстандарта России
(НСО ГОСТ Рэ)

ME10

Модели: LC-19S7RU LC-26S7RU LC-32S7RU	По безопасности - ГОСТ Р МЭК 60065-2002 По ЭМС - ГОСТ 22505-97, - ГОСТ Р 51515-99, - ГОСТ Р 18198-89, - ГОСТ Р 51317.3.2-2006, - ГОСТ Р 51317.3.3-99
соответствуют требованиям нормативных документов:	

© Copyright SHARP Corporation 2009. Все права защищены. Воспроизведение, изменение или перевод текста без письменного разрешения владельца прав запрещены, за исключением случаев, предусмотренных в соответствующих разделах авторского права.

Сведения о торговых марках

Все торговые марки и копирайты, упоминаемые в настоящем руководстве, принадлежат соответствующим владельцам авторских прав.

Страна-изготовитель: Произведено в Польше
Фирма-изготовитель: ШАРП Корпорейшн
Юридический адрес изготовителя:
22-22 Нагайке-чо, Абено-ку,
Осака 545-8522, Япония

Импортер: ООО «Шарп Электроникс Раша»
Адрес: Россия, 119017, Москва, ул Большая Ордынка, 40/4
Телефон: +7-495-411-8777

Во исполнение со Статьей 5 Закона Российской Федерации «О защите прав потребителей», а также Указа Правительства Российской Федерации №720 от 16 июня 1997г. устанавливается срок службы данной модели - 7 лет с момента производства при условии использования в строгом соответствии с инструкцией по эксплуатации и применяемыми техническими стандартами.

