

MDD-714

Автомобильный мультимедийный центр



▶▶ **ВОЗЬМИ**
КИНО
в дорогу

Руководство пользователя

PROLOGY
CAR AUDIO & MULTIMEDIA

www.prology.ru

Наименование: Пролоджи MDD-714
Страна-производитель: Китай
Изготовитель: Сатурн Хай Тек Груп ЛТД
Основное предназначение товара:
Автомобильный мультимедийный центр
Юридический адрес изготовителя:
1А Кроун Лэйн Лондон СВ16 3ДЖ, Великобритания

SMIT
Manufactured by Saturn High-Tech Group Ltd
1A Crown Lane London SW16 3DJ, United Kingdom
© Saturn Marketing Ltd



Содержание

| | |
|---|----|
| Назначение устройства | 2 |
| Функции центра | 3 |
| Комплект поставки | 3 |
| Для безопасного и эффективного использования устройства | 4 |
| Элементы управления на передней панели..... | 6 |
| Элементы управления на пульте дистанционного управления..... | 8 |
| Использование пульта дистанционного управления..... | 10 |
| Графические обозначения выполняемых операций | 11 |
| Интерактивная сенсорная панель управления с графическим интерфейсом | 12 |
| Общие операции | 12 |
| Основное меню. Выбор режима работы..... | 14 |
| Управление радиоприемником..... | 16 |
| Экранные кнопки управления..... | 20 |
| Операции управления воспроизведением дисков | 21 |
| Режим навигатора..... | 28 |
| Меню настроек устройства..... | 28 |
| Основные установки | 29 |
| Меню языковых настроек | 29 |
| Аудио (меню аудионастроек) | 30 |
| Контроль | 30 |
| Устройства | 31 |
| Громкость | 32 |
| Калибровка | 32 |
| Режим настроек звучания — эквалайзер | 33 |
| Использование карт памяти SD/USB..... | 34 |
| Основные технические характеристики | 35 |
| Установка устройства..... | 37 |
| Схема подключения проводов устройства..... | 40 |
| Назначение проводов | 41 |
| Воспроизводимые диски и форматы..... | 43 |
| Технические допуски на возможные незначительные дефекты изображения | 45 |
| Эксплуатационные ограничения и текущий ремонт..... | 46 |
| Для безопасного управления автомобилем..... | 49 |
| Меры предосторожности при обращении с дисками | 49 |
| Рекомендовано производителем | 52 |

Руководство пользователя определяет порядок установки и эксплуатации FM/УКВ SD/USB DVD-ресивера (далее – устройства) в автомобиле с напряжением бортовой сети 12 В. Установку устройства рекомендуется производить с привлечением специалиста по электрооборудованию автомобилей.

Самостоятельное вскрытие устройства, механические повреждения и нарушение порядка эксплуатации могут привести к его неисправностям и к лишению права на гарантийное обслуживание.

При покупке устройства требуйте проверки его работоспособности путем демонстрации качества изображения и звукового сопровождения. Убедитесь, что в гарантийном талоне на устройство поставлен штамп магазина, разборчивая подпись и дата продажи.

Прежде чем включить устройство, внимательно ознакомьтесь с настоящим Руководством по эксплуатации.

В связи с постоянной работой по совершенствованию устройства, повышающей его надежность и улучшающей эксплуатационные характеристики, в конструкцию и меню управления могут быть внесены незначительные изменения, не отраженные в настоящем Руководстве и не влияющие на работу устройства.

Назначение устройства

Автомобильный мультимедийный центр Prology MDD-714 оснащен жидкокристаллическим дисплеем с размером экрана по диагонали 177 мм. Такой дисплей обеспечивает минимальное потребление энергии и полное отсутствие вредного для здоровья гамма-излучения.

Устройство обеспечивает:

- Совместимость с форматами DVD/MPEG-4/VCD/CD/MP3/WMA/JPEG;
- Отображение цветных видеопрограмм в системах цветности PAL/NTSC/SECAM;
- Прием радиостанций в диапазонах FM/УКВ/СВ.

Функции устройства

- Моторизованный широкоформатный ЖК-монитор размером 7" (177 мм)
- Системы цветности PAL/NTSC/SECAM
- Сенсорная панель управления с графическим интерфейсом
- Совместимость с форматами DVD, CD, MP3, MPEG4, WMA, JPEG
- Поддержка файловой системы Giga MP3
- Возможность подключения внешнего модуля навигации (Prology MDB-20)
- Высокоскоростной цифровой PLL тюнер
- Память на 30 радиостанций (18 FM/УКВ, 12 СВ)
- Слот для карт памяти SD
- Поддержка карт памяти с интерфейсом USB
- Максимальная выходная мощность 4 x 50 Вт
- Дистанционное управление
- Линейный аудио/видеовход Mini-Jack на передней панели
- Видеовход RCA для камеры заднего обзора
- Видеовыход RCA
- 4.1-канальный аудиовыход RCA
- Стандартный разъем ISO
- Стандартный монтажный размер 1 DIN

Комплект поставки

| | |
|---|------------|
| Автомобильный мультимедийный центр PROLOGY MDD-7 14 | 1 шт. |
| Пульт дистанционного управления | 1 шт. |
| Кожух | 1 шт. |
| Соединительные кабели | 1 комплект |
| Монтажный комплект | 1 шт. |
| Настоящее Руководство пользователя | 1 шт. |
| Гарантийный талон | 1 шт. |
| Индивидуальная потребительская тара | 1 комплект |

- Данное изделие является технически сложным товаром и относится к бытовой радиоэлектронной аппаратуре. По Общероссийскому классификатору продукции и услуг устройство относится к группировке 3230115 «Устройства радиоприемные комбинированные прочие» (часть IV ОКДП).
- Монтаж и эксплуатация данного устройства должны осуществляться в соответствии с настоящим Руководством. Монтаж устройства осуществляется в штатное место в панели приборов автомобиля, подключение и настройка изделия популярно изложены в настоящем Руководстве и могут быть произведены потребителем в полном объеме самостоятельно. Однако завод-изготовитель настоятельно рекомендует Вам поручить проведение указанного комплекса работ сервисному центру, сертифицированному по ГОСТ Р 51709-2001 (ОКУН 017613) — установка на легковой автомобиль дополнительного электрооборудования, сигнализаций и др. (далее — сертифицированный сервисный центр).
- **Завод-изготовитель не несет ответственность за проблемы, возникшие вследствие самостоятельной установки устройства!**
- Для подачи питания на данное устройство может использоваться только источник питания с напряжением +12В постоянного тока; отрицательная клемма аккумуляторной батареи должна быть соединена с «массой».
- Перед установкой устройства, пожалуйста, полностью прочитайте данное Руководство. Установка устройства требует подключения ко многим штатным системам автомобиля. Автомобили имеют низковольтные или мультиплексные системы, которые могут быть повреждены при использовании низкоомных проверочных приборов, например, проверочных ламп или логических пробников (которые используются для тестирования компьютеров). Для проверки всех штатных цепей автомобиля перед подключением устанавливаемого устройства используйте только высококачественный цифровой мультиметр.
- Не пытайтесь в случае поломки открыть корпус устройства и отремонтировать его самостоятельно. Если устройство не работает правильно, обратитесь к соответствующему разделу данного Руководства. Ошибки, допущенные при установке и эксплуатации устройства, могут быть иногда приняты за его неисправность. Если неисправность не устранена, обратитесь в сервисный центр.
- При мойке автомобиля следите, чтобы внутрь устройства не попала вода, так как это может привести к его повреждению. Недопустимо попадание жидкостей в устройство при мойке панели приборов, внутренней части ветрового стекла и/или случайное проливание жидкости на приборную панель, а также через неплотности моторного щита при мойке моторного отсека, при подаче моющей смеси под давлением, т.к. это может привести к выходу из строя устройства.
- После использования автомобиля на открытом воздухе необходимо пылесосить салон в целях сбора возможных трупов насекомых и непопадания их внутрь устройства и его составных частей. Попадание внутрь устройства и его составных частей насекомых недопустимо.

- Никогда не помещайте какие-либо предметы внутрь отсека диска устройства, кроме самого диска. Находящиеся внутри устройства узлы могут быть повреждены любыми посторонними предметами.
- Когда устройство не используется, вынимайте из него диск. Не оставляйте удаленный диск в отверстии отсека проигрывателя. Храните диски подальше от прямых солнечных лучей.
- **Температура.** Устройство может работать неправильно при экстремально высоких или экстремально низких температурах. В таком случае прекратите использовать устройство до тех пор, пока температура не станет нормальной, устройство оборудовано встроенной схемой защиты. Когда температура внутри устройства повышается до определенной величины, схема защиты автоматически останавливает воспроизведение. В этом случае дайте устройству возможность охладиться, а затем снова включите воспроизведение.
- **Конденсат.** В дождливую погоду или в условиях повышенной влажности, а также в холодное время года сразу же после того, как включен обогреватель (отопитель) салона автомобиля, на оптическом устройстве считывания сигнала расположенном внутри устройства может сконденсироваться влага. В случае возникновения конденсации влаги устройство не сможет считывать информацию с диска и, следовательно, будет работать неправильно. Для устранения такой неисправности извлеките из устройства диск и подождите, пока сконденсировавшаяся влага не испарится (около часа).
- **«Перескакивание» воспроизведения.** Когда автомобиль движется по неровной дороге, по дороге с поврежденным покрытием или по бездорожью, при воспроизведении аудио/видео файлов могут появляться пропуски звучания и/или воспроизводимого изображения. Рекомендуются снизить скорость и плавно преодолевать препятствия, для исключения перескакивания воспроизведения. Частые поездки в режимах движения по дороге с поврежденным покрытием или по бездорожью могут привести к механическим повреждениям (обрыву) резиновых демпферов проигрывателя, расположенного внутри устройства.
- **Очистка.** Не пытайтесь очищать устройство с помощью каких-либо химических веществ, так как это может привести к ухудшению его внешнего вида. Для очистки корпуса устройства используйте только чистую и сухую тряпку.
- Для того чтобы избежать повреждения жидкокристаллического монитора следите за тем, чтобы внутрь монитора не попала вода или какие-либо напитки (жидкости). В случае попадания жидкости внутрь жидкокристаллического монитора выключите питание, отключите предохранитель цепи питания и как можно скорее обратитесь с устройством в сервисный центр.
- Следите за тем, чтобы внутрь жидкокристаллического монитора через вентиляционные отверстия не попадали металлические или легко воспламеняющиеся предметы.
- Никогда не прикасайтесь к монитору во время автоматических перемещений. Не пытайтесь изменить положение монитора вручную.

Элементы управления на передней панели

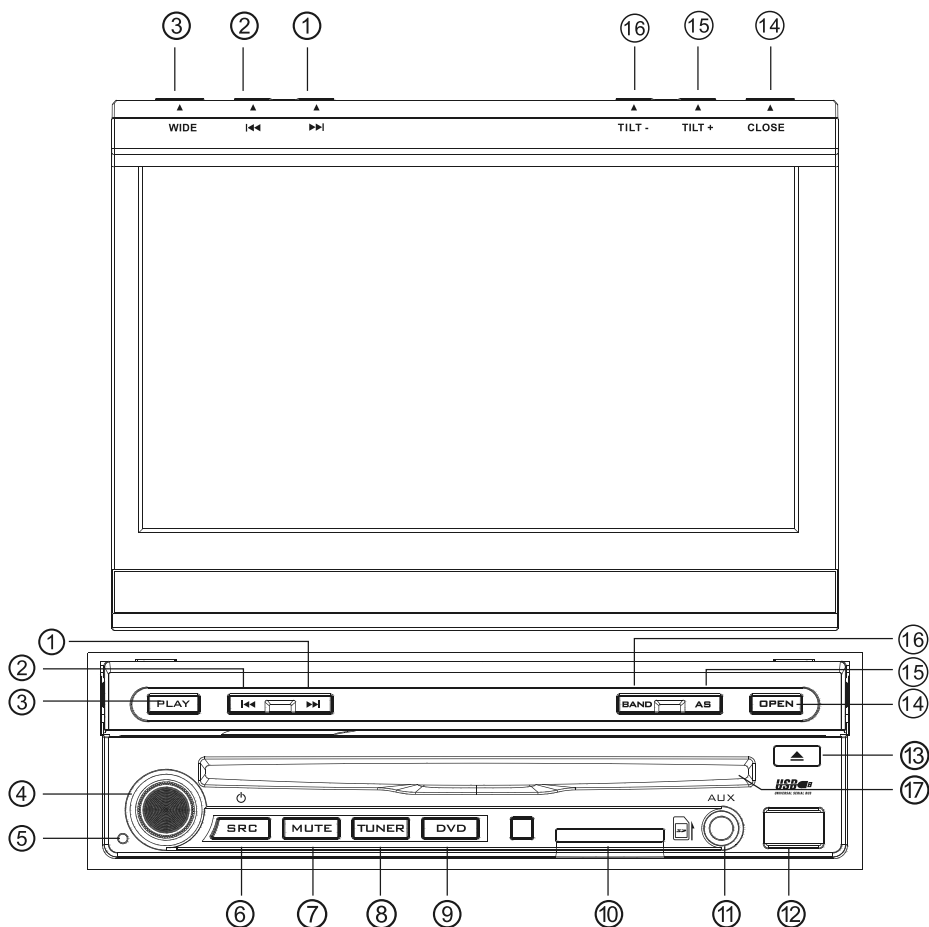

1. Переход к следующей части (треку), автоматический поиск радиостанций в направлении увеличения частоты ►►
2. Переход к предыдущей части (треку), автоматический поиск радиостанций в направлении уменьшения частоты ◄◄
3. При закрытом мониторе: кнопка паузы/воспроизведения **PLAY**. При открытом мониторе: кнопка изменения режима отображения экрана **WIDE**
4. Вращающийся регулятор уровня громкости; изменение параметров эквалайзера, «Ввод» - при нажатии.
5. Кнопка сброса всех настроек **Reset**
6. Включение/выключение устройства, вход в меню режимов **⏻ / SRC**
7. Кнопка отключения/включения звука **MUTE**
8. Кнопка перехода в режим радио **TUNER**
9. Кнопка перехода в режим проигрывателя дисков **DVD**

10. Слот для подключения карт памяти SD
11. Аудиовход mini-Jack **AUX** (AV-миниджек подключаемого устройства должен иметь длину 14 мм)
12. Разъем для подключения карт памяти с интерфейсом USB
13. Кнопка извлечения диска ▲
14. Кнопка открывания/закрывания монитора **OPEN/CLOSE**
15. *При закрытом мониторе:* кнопка автоматического занесения радиостанций в память **AS**. *При открытом мониторе:* кнопка увеличения угла наклона экрана **TILT+**.
16. *При закрытом мониторе:* кнопка выбора радиодиапазона **BAND**. *При открытом мониторе:* кнопка уменьшения угла наклона экрана **TILT-**.
17. Слот для загрузки дисков.

Элементы управления на пульте дистанционного управления

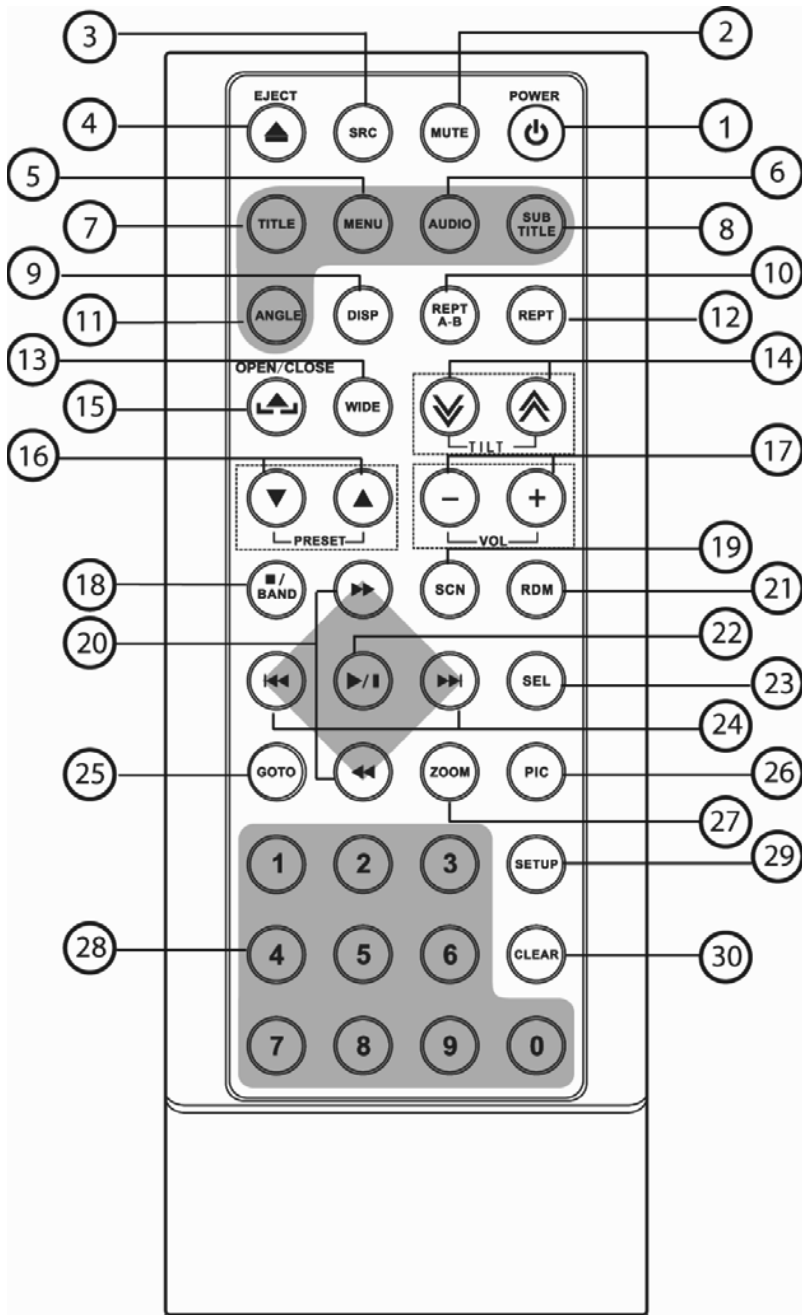

1. Кнопка включения/выключения питания **⏻**
2. Кнопка отключения/включения звука **MUTE**
3. Кнопка выбора источника сигнала **SRC**
4. Кнопка извлечения компакт-диска **⏏**
5. Кнопка вызова основного меню DVD-диска, меню PBC VCD-диска **MENU**
6. Кнопка выбора аудиоканала (MP3/VCD) и выбора языка звукового сопровождения DVD **AUDIO**
7. Кнопка перехода к меню названий DVD-диска **TITLE**
8. Кнопка выбора языка субтитров **SUBTITLE**
9. Кнопка вывода информации о воспроизведении **DISP**
10. Кнопка повторного воспроизведения произвольного фрагмента записи **REPT A-B**
11. Кнопка выбора угла воспроизведения DVD-диска **ANGLE**
12. Кнопка включения режима повторного воспроизведения **REPT**
13. Кнопка выбора формата экрана **WIDE**
14. Кнопки управления углом наклона экрана **TILT**
15. Кнопка открытия и закрытия монитора **▲**
16. Кнопки выбора сохранённых радиостанций и телеканалов **▲/▼**
17. Кнопки регулировки уровня громкости **VOL -/+**
18. Кнопка выбора FM/AM диапазонов в режиме радиоприёмника. В других режимах — остановка воспроизведения **■/BAND**
19. Кнопка управления режимом сканирующего воспроизведения треков на диске **SCN**
20. Кнопки управления режимом ускоренного воспроизведения в прямом/обратном направлении, перемещение курсора вверх/вниз **▶▶/◀◀**
21. Кнопка управления режимом воспроизведения в случайном порядке **RDM**
22. Кнопка паузы/возобновления воспроизведения, «Ввод» **▶/||**
23. Кнопка входа в режим аудионастроек **SEL**
24. Кнопки перехода к следующей/предыдущей части (треку), автоматический поиск радиостанций, перемещение курсора вправо/влево **▶▶/◀◀**
25. Кнопка перехода к произвольному месту записи на диске **GOTO**
26. Кнопка настройки яркости и контрастности изображения **PIC**
27. Кнопка включения режима увеличения изображения **ZOOM**
28. Кнопки цифрового ввода **0..9**
29. Кнопка вызова меню настроек проигрывателя **SETUP**
30. Кнопка очистки поля вводимой информации **CLEAR**

Использование пульта дистанционного управления

- При использовании пульта дистанционного управления направляйте его на встроенный ИК-приёмник сигналов ДУ.
- Отклонение по горизонтали от прямого направления на ИК-приёмник не должно превышать 25° .

Установка батареек в пульт дистанционного управления

- Извлеките батарейный модуль, расположенный в нижнем торце пульта дистанционного управления, потянув защитную крышку пульта, как показано на рисунке.
- Установите новую батарейку, правильно расположив контакты «+» и «-». Затем вставьте крышку в пульт до щелчка. Подходящий тип литиевых батареек — CR2025.

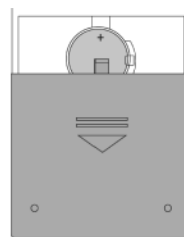





Потяните

Осторожно!

- Никогда не используйте металлический пинцет или другой подобный инструмент для того, чтобы держать батарейку. Это может привести к короткому замыканию.
- Никогда не разбирайте батарейки, не подвергайте их сильному нагреванию и не кладите их в воду, так как это может привести к их взрыву.
- Когда заряд батареек израсходован, они должны быть утилизированы в соответствии с местными законами.

Графические обозначения выполняемых операций

Для управления работой устройства Вам понадобится выполнять следующие операции с кнопками: быстрое нажатие, нажатие с удерживанием кнопки, повторные нажатия, вращение регулятора громкости (4) и тому подобное. Для наиболее наглядных объяснений введём следующие графические обозначения:

| Обозначение | Операция |
|--|---------------------------------------|
|  | Быстрое однократное нажатие на кнопку |
|  УДЕРЖИВАТЬ | Нажатие и удержание кнопки |
|  ПОВТОРНО | Повторные нажатия |
|  | Вращение регулятора громкости (4). |

Для управления воспроизведением и регулировки настроек равно могут использоваться как кнопки пульта ДУ, так и кнопки передней панели. Функции всех кнопок описаны далее отдельно.

Иллюстрация для операции с кнопками передней панели будет расположена *слева*, а для операции с кнопками пульта ДУ — *справа*.

Например:



Если какие-либо операции управления или изменения настроек могут быть выполнены только с помощью кнопок передней панели, экранного меню управления или только пульта ДУ, данный момент будет отмечен отдельно.

Интерактивная сенсорная панель управления с графическим интерфейсом

Данное устройство оборудовано сенсорной интерактивной панелью. Вы можете выбирать функции или регулировать отдельные параметры, просто прикасаясь к экрану пальцем или пластиковой палочкой (стилусом).

Внимание!

Не используйте металлические или остро заточенные предметы для управления сенсорным интерактивным дисплеем. Также не прилагайте чрезмерных усилий при касаниях экрана.

Сенсорные области управления на мониторе

A — вход в основное меню (стр. 14).

B — отображение информации о воспроизведении.

C — отображение экранного меню управления.

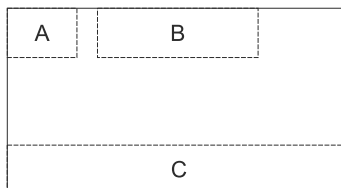



Примечание. Сенсорные области доступны в режимах воспроизведения DVD/VCD/MPEG-4.

Общие операции

Включение/выключение устройства

Включение:

Нажмите любую кнопку на передней панели (кроме кнопки ) или кнопку  на пульте ДУ.

Выключение:



Настройка угла наклона монитора

Меняя угол наклона монитора, Вы можете добиться наилучшей видимости изображения.

1. На пульте



2. На передней панели

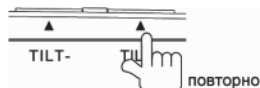

Открытие/закрытие монитора



Внимание!

Не дотрагивайтесь до монитора во время его открытия или закрытия. Это может привести к поломке механизма и лишению права на бесплатное гарантийное обслуживание.

Если движение монитора было заблокировано каким-либо внешним воздействием или преградой, то *защитный механизм* автоматически заблокирует монитор в текущем положении во избежание поломок выдвигного механизма и возможных проблем с автомобилем.

Регулировка уровня громкости

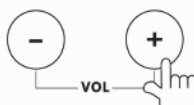

При повороте регулятора громкости на один шаг в верхнем правом углу экрана будет отображено текущее значение уровня громкости.

Отключение звука



Любые операции по изменению уровня громкости автоматически отменяют режим отключения звука.

Подтверждение ввода («Ввод»)



Основное меню. Выбор режима работы

Коснитесь области А монитора (стр. 12) в режиме воспроизведения.

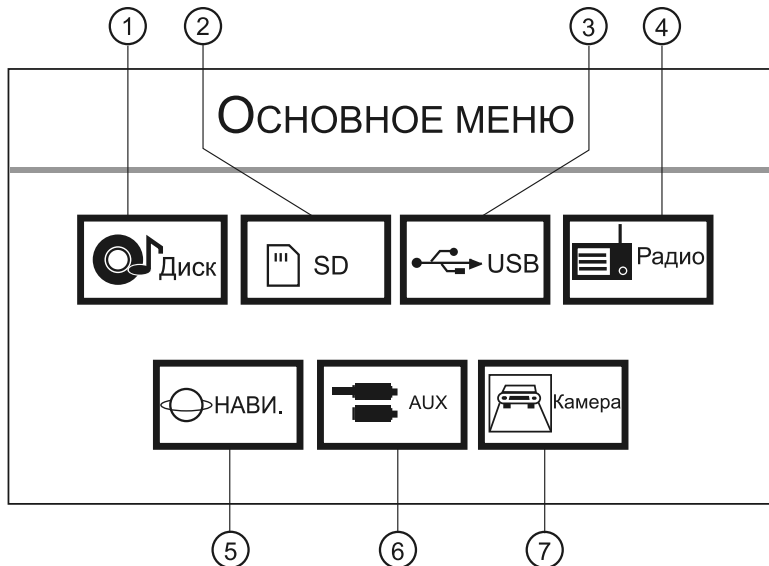

1. Режим проигрывателя дисков
2. Режим работы карты памяти SD
3. Режим работы карты памяти USB
4. Режим радиоприемника
5. Режим навигатора

Примечание. Модуль навигации Prology MDB-20 (в комплект поставки не входит) подключается к устройству через разъем **Navigation** (стр. 40)

6. Режим линейного аудио/видеовхода AUX на передней панели устройства
7. Переключение на видеокамеру заднего обзора

1. Войдите в основное меню



2. Коснитесь необходимой иконки на экране или выберите режим работы с помощью кнопок перемещения курсора, завершив выбор нажатием кнопки «Ввод».

Выбор режима отображения экрана



Режимы будут меняться в следующем порядке:



В остальных случаях режим NORMAL будет отсутствовать.

В режиме STANDBY экран устройства отключен для снижения энергопотребления и увеличения ресурса работы. Для выхода из режима STANDBY коснитесь экрана в любой точке или нажмите кнопку **WIDE** на передней панели устройства.

Регулировка параметров изображения

1. Войдите в режим настройки изображения:



2. Выберите опцию (BRIGHT - яркость, CONTRAST - контраст):

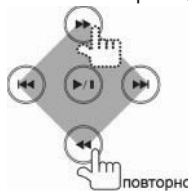

затем регулируйте величину параметра:

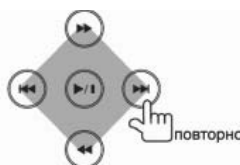
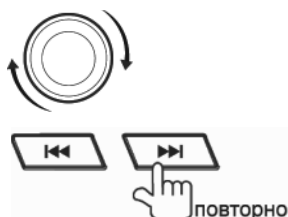

3. Для выхода из режима настройки изображения выполните пункт 1 ещё раз, или не выполняйте никаких действий по настройке в течение нескольких секунд.

Перезагрузка системы

Для исправления сбоя или ошибки системы, нажмите длинным тонким предметом на кнопку сброса (5) в левом нижнем углу передней панели (стр. 6).

ВНИМАНИЕ!

При правильном подключении устройства (стр. 40 – 42) просмотр видео возможен, только если включен стояночный тормоз. При выключенном стояночном тормозе на экран выводится предупреждающее сообщение. В этом режиме может работать только камера заднего обзора, если она назначена на один из видеовходов.

Управление радиоприемником

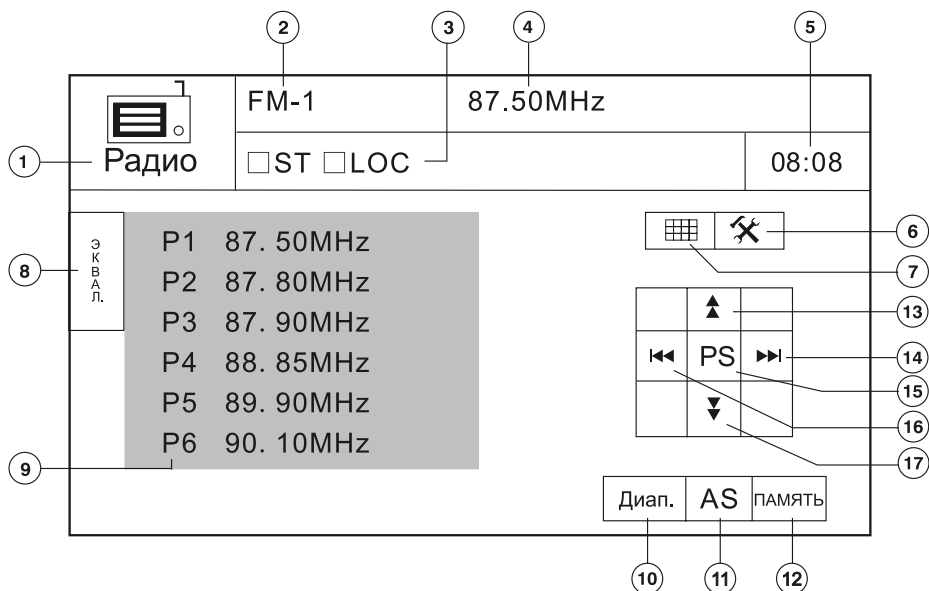

1. Текущий режим работы (радиоприемник). Коснитесь для входа в основное меню (меню режимов).
2. Текущий диапазон.
3. **ST** – индикатор стереоприёма, **LOC** – индикатор приёма радиостанций с наиболее мощным сигналом.
4. Текущая частота настройки.
5. Текущее время.
6. Настройки. Коснитесь для входа в меню настроек устройства.
7. Цифровая клавиатура. Коснитесь для входа в режим ручного ввода частоты радиостанции.
8. Кнопка вызова режима эквалайзера.
9. Кнопки предварительных настроек на радиостанции.
10. Кнопка выбора диапазона.
11. Кнопка поиска и автоматического сохранения наиболее мощных радиостанций.
12. Кнопка входа в режим занесения текущей станции в ячейку памяти.
13. Кнопка пошаговой настройки на станцию в направлении увеличения частоты.
14. Кнопка автоматического поиска станций в направлении увеличения частоты.
15. Кнопка сканирования радиостанций в выбранном диапазоне.
16. Кнопка автоматического поиска станций в направлении уменьшения частоты.
17. Кнопка пошаговой настройки на станцию в направлении уменьшения частоты.

Выбор диапазона

В экранном меню



С пульта ДУ

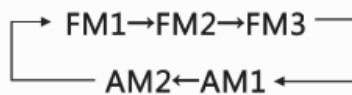

Автоматическая настройка на радиостанцию

Автоматический поиск ближайшей радиостанции в направлении увеличения частоты.

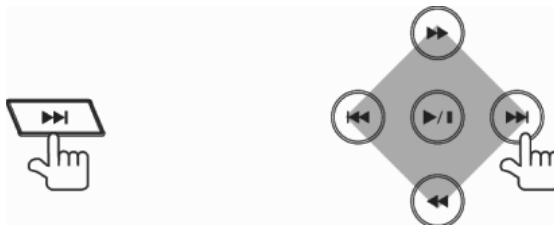

Автоматический поиск ближайшей радиостанции в направлении уменьшения частоты.

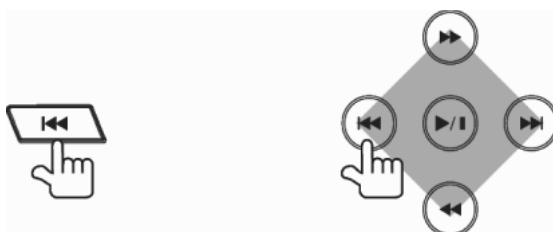

Для остановки поиска повторите указанные операции или нажмите на любую кнопку, функционально относящуюся к радиоприёмнику.

Ручная настройка на радиостанцию

Во время ручного поиска частота настройки меняется пошагово.

Метод 1:

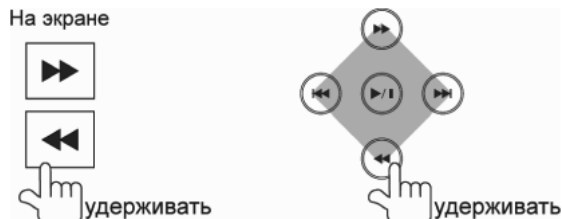

Метод 2:

Нажмите на иконку цифровой клавиатуры (7) в экранном меню (стр. 17), затем введите частоту радиостанции в пятизначном формате.



Автоматическая настройка на радиостанции с сохранением в памяти

Шесть станций текущего диапазона с наиболее мощным сигналом будут автоматически найдены и занесены в память, заменив ранее сохраненные радиостанции.

На передней панели



На экране



Для остановки автоматического поиска нажмите кнопку ещё раз.

Ручное сохранение радиостанции в памяти

Во время вещания радиостанции:

На пульте ДУ:



В экранном меню:

Коснитесь кнопки **Память** в экранном меню.

Сохраните станцию под желаемым номером ячейки памяти:

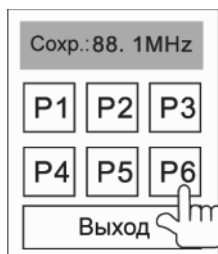

Данное меню закроется автоматически после нажатия на одну из кнопок. Станции записываются вместо ранее сохранённых, удаляя частоту настройки предыдущей станции из памяти.

Вызов сохранённых радиостанций

1. На пульте ДУ:

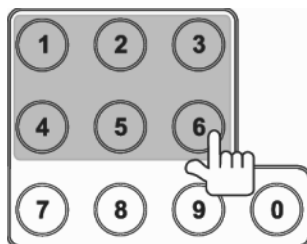

2. Коснитесь кнопки предварительной настройки на радиостанцию [9] в экранном меню (стр. 16).

Сканирование радиостанций в выбранном диапазоне

Для изменения состояния режима нажмите на кнопку **PS** (15) в экранном меню (стр. 16).

Во время сканирования радиоприемник будет последовательно искать и на 5 секунд настраиваться на каждую радиостанцию выбранного диапазона с наиболее мощным сигналом в направлении увеличения частоты.

Для остановки сканирования нажмите на любую кнопку, функционально относящуюся к радиоприёмнику.

Местный/дальний режим приема

- В режиме местного приема чувствительность автоматического поиска немного снижена для наиболее точной настройки на радиостанции, уровень приема которых чрезмерно высок.
- Режим местного/дальнего приёма включается автоматически, при этом в меню загорается индикатор «LOC».

Экранные кнопки управления

| Тип диска Иконка | MP3/WMA | CD | VCD | DVD | MPEG | картинки |
|---------------------|----------------------|----------------------|----------------------|----------------------|----------------------|---------------------------------|
| | Цифровая клавиатура | Цифровая клавиатура | Цифровая клавиатура | Цифровая клавиатура | Цифровая клавиатура | Цифровая клавиатура |
| | Меню настроек | Меню настроек | Меню настроек | Меню настроек | Меню настроек | Меню настроек |
| | / | Быстро вперёд | Быстро вперёд | Быстро вперёд | Быстро вперёд | / |
| | / | Быстро назад | Быстро назад | Быстро назад | Быстро назад | / |
| | Предыдущий | Предыдущий | Предыдущий | Предыдущий | Предыдущий | Предыдущий |
| | Следующий | Следующий | Следующий | Следующий | Следующий | Следующий |
| | Воспроизвед. / пауза | Воспроизвед. / пауза | Воспроизвед. / пауза | Воспроизвед. / пауза | Воспроизвед. / пауза | Воспроизвед. / пауза |
| | Стоп | Стоп | Стоп | Стоп | Стоп | Стоп / переход к корневому меню |
| | / | / | Вторая часть меню | Вторая часть меню | Вторая часть меню | / |
| | Повтор | Повтор | Повтор | Повтор | Повтор | Повтор |
| | Произвольный порядок | Произвольный порядок | Произвольный порядок | Произвольный порядок | Произвольный порядок | / |
| | / | / | / | / | / | Поворот по часов. стрелке |
| | / | / | Увеличить | / | / | Увеличить |
| Эквал. | Эквалайзер | Эквалайзер | Эквалайзер | Эквалайзер | Эквалайзер | Эквалайзер |
| PBC | / | / | PBC | / | / | / |
| A-B | / | / | повтор участка A-B | повтор участка A-B | / | / |
| Возврат | / | / | Закреть меню | Закреть меню | Закреть меню | Закреть меню |
| Аудио | / | / | Выбор канала | Язык диалогов | Язык диалогов | / |
| Субтитры | / | / | / | Язык субтитров | Язык субтитров | / |
| DISP | / | / | Вывод информации | Вывод информации | Вывод информации | Вывод информации |
| МЕНЮ | / | / | / | Меню диска | / | / |
| TITLE | / | / | / | Меню заглавий | / | / |
| Вперед | Следующая папка | / | / | / | / | Следующая папка |
| Назад | Предыдущая папка | / | / | / | / | Предыдущая папка |

Операции управления воспроизведением дисков

Воспроизведение диска начинается автоматически сразу после загрузки, независимо от текущего режима работы проигрывателя.

Загрузка и удаление дисков



- Вставьте диск в слот таким образом, чтобы рабочая сторона (сторона, на которую нанесена запись), была обращена вниз. Диск автоматически будет загружен.
- Подсветка слота светится зеленым цветом при отсутствии диска. Если слот свободен, подсветка имеет красный цвет.
- Для извлечения диска нажмите на кнопку

Экранное меню управления

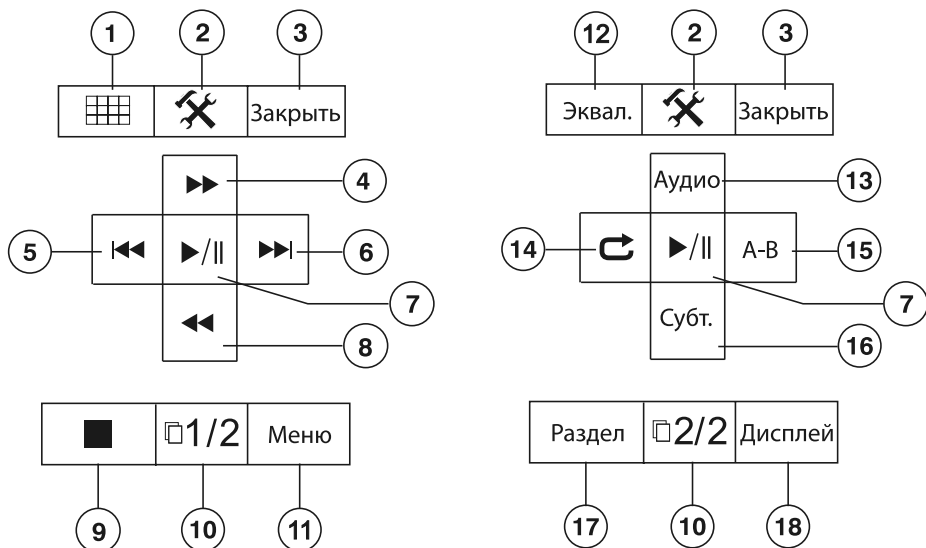
Во время воспроизведения DVD/VCD-дисков или просмотра видеофайлов нажмите область **С** экрана (стр. 12), в его правой части появятся кнопки управления воспроизведением:



1. Цифровая клавиатура. Коснитесь для входа в режим ручного ввода раздела/главы (для DVD)/трека (для VCD)/времени воспроизведения (для видеофайлов).
2. Настройки. Коснитесь для входа в меню настроек устройства.
3. Кнопка выхода из экранного меню управления.
4. Кнопка ускоренной перемотки в прямом направлении (для DVD/VCD); поворот изображения на 90° по часовой стрелке (для JPEG).
5. Кнопка перехода к предыдущей главе/разделу/треку/видеофайлу.
6. Кнопка перехода к следующей главе/разделу/треку/видеофайлу.
7. Кнопка паузы/воспроизведения.

8. Кнопка ускоренной перемотки в обратном направлении; увеличение/уменьшение изображения  (для JPEG).
9. Кнопка остановки воспроизведения; переход к предыдущему каталогу **Назад** (для MP3); управление режимом повторного воспроизведения  (для CD).
10. **1/2** или **2/2**: коснитесь для отображения второй страницы сенсорных кнопок экранного меню управления; остановка воспроизведения  (для CD/MP3).
11. Кнопка перехода в меню DVD-диска; включение/отключение режима **PBC** (для VCD); переход к следующему каталогу **Вперед** (для MP3); управление режимом воспроизведения в случайном порядке  (для CD).
12. Кнопка перехода в режим настроек эквалайзера.
13. Кнопка выбора языка звукового сопровождения.
14. Кнопка включения режима повторного воспроизведения.
15. Кнопка включения режима повторного воспроизведения участка записи A-B.
16. Кнопка управления отображением субтитров (для DVD); увеличение изображения  (для VCD).
17. Кнопка перехода в меню DVD-диска; управление режимом воспроизведения в случайном порядке  (для VCD).
18. Кнопка включения отображения информации о воспроизведении.

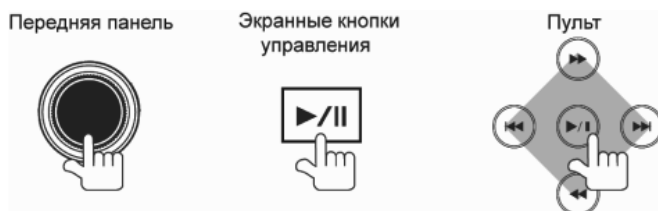

Примечание. Кнопки 1,2, 4 – 11 в режиме воспроизведения дисков CD/MP3 отображаются на экране постоянно.

Временная остановка воспроизведения (пауза)



Для возобновления воспроизведения повторите операцию.



Остановка воспроизведения диска

- Для остановки воспроизведения нажмите кнопку  на пульте ДУ или в экранном меню управления (стр. 21).
- Для продолжения воспроизведения с места остановки нажмите кнопку  на пульте ДУ или в экранном меню управления.
- Во время воспроизведения диска нажмите два раза кнопку  для остановки воспроизведения. После этого воспроизведение DVD-диска возобновится с начала последней главы, VCD-диска – с начала диска. Для дисков других форматов воспроизведение возобновится с начала текущего файла.

Отображение списка файлов

Для отображения списка файлов во время просмотра дисков JPEG/MPEG-4 нажмите кнопку  в экранном меню (стр. 21) или на пульте ДУ.

Ускоренное воспроизведение в прямом и обратном направлении

Во время воспроизведения дисков DVD, VCD, CD нажимайте кнопки   в экранном меню (стр. 21) или на пульте ДУ.

Примечание. Для дисков MP3 и JPEG данная функция не работает.

Повторное воспроизведение

Нажимайте кнопку кнопку **REPT** на пульте ДУ или кнопку  в экранном меню (стр. 21).

| Тип диска | Режим повтора |
|-----------------|--|
| DVD | Повтор главы → Повтор раздела → Повтор выкл. |
| VCD (PBC выкл.) | Повтор одного → Повтор всего → Повтор выкл. |
| CD | Повтор одного → Повтор выкл. |
| MP3, MPEG, JPEG | Повтор одного → Повтор папки → Повтор выкл. |

Примечание. Для VCD-дисков функция повторного воспроизведения не работает, если опция PBC включена.

Повторное воспроизведение участка записи

Для дисков DVD, VCD, CD на пульте ДУ:

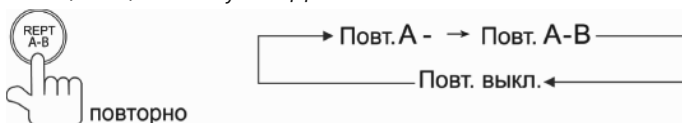

В экранном меню нажимайте кнопку **А-В**. Назначьте начальную и конечную точку фрагмента. Выделенный отрезок времени будет повторяться циклически.

Воспроизведение в произвольном порядке

Данная функция предназначена для воспроизведения содержимого диска в произвольном порядке. Нажимайте кнопку **RDM** на пульте ДУ или кнопку  (17) экранного меню управления (стр. 21).

Переход к следующему/предыдущему треку или части осуществляется также в произвольном порядке.

Для отключения функции нажмите на кнопку ещё раз.

Примечание. Если опция PBC VCD-диска включена, то при включении функции воспроизведения в случайном порядке PBC автоматически отключается.

Сканирующее воспроизведение

Данная функция предназначена для включения режима воспроизведения первых 10 секунд каждого трека на диске (для VCD/CD). С помощью такого предварительного прослушивания Вы можете выбрать желаемый трек.

Нажмите кнопку **SCN** на пульте ДУ.

Для отключения функции выполните указанную операцию ещё раз.

Примечания:

- Если опция PBC VCD-диска включена, то при включении функции сканирующего воспроизведения PBC автоматически отключается.
- Если функция воспроизведения в случайном порядке включена, то сканирующее воспроизведение также будет в случайном порядке.

Переход к следующему/предыдущему файлу

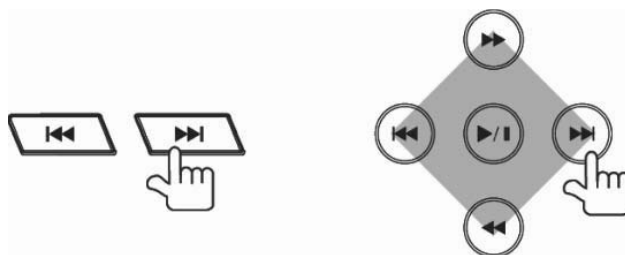



Если воспроизведение диска CD или MP3 длилось более 5 секунд, то операция перехода к предыдущему треку приведёт к воспроизведению с начала текущего трека. Чтобы перейти к началу предыдущего трека проделайте операцию перехода 2 раза подряд.

Переход к следующей или предыдущей папке (каталогу) (диск MP3)

Нажимайте в экранном меню кнопки **Назад (DIR-)** или **Вперед (DIR+)** соответственно. Для перехода по списку на 6 треков в прямом/обратном направлении нажимайте кнопки **◀◀ / ▶▶** на пульте ДУ или кнопки **▼ / ▲** в экранном меню (в списке в левой части экрана находятся файлы всех поддерживаемых форматов, которые расположены на диске).

Прямой выбор главы, раздела, трека



Во время воспроизведения дисков DVD, VCD, MP3 или видеофайлов Вы можете напрямую ввести номер части или трека с помощью цифровых кнопок пульта ДУ или нажав кнопку  в экранном меню управления (стр 21). Нажимайте кнопку  для перехода к выбору главы/раздела.

Переход к произвольному месту записи на диске GOTO

Нажимайте кнопку **GOTO** на пульте ДУ.

Для DVD:

| | | |
|---------------|--------------|----------|
| | Поиск | |
| Раздел | | --- |
| Глава | | --- |
| Время | --- | :---:--- |

Введите желаемые значения при помощи цифровых кнопок пульта ДУ и нажмите кнопку ►/||.

Для VCD:

| | | |
|--------------|--------------|----------|
| | Поиск | |
| Время | --- | :---:--- |

Введите желаемое значение времени трека при помощи цифровых кнопок пульта ДУ и нажмите кнопку ►/||.

Меню DVD-диска

Нажмите кнопку **Меню** в экранном меню (стр. 21) или кнопку **MENU** на пульте ДУ.

Перемещайте курсор для выбора пункта меню.

Выбор языка звукового сопровождения

Нажимайте кнопку **Аудио** в экранном меню управления (стр. 21) или кнопку **AUDIO** на пульте ДУ.

Вы можете выбрать один из записанных на диске языков звукового сопровождения.

Для VCD/CD:

На некоторых дисках стереодорожки используются для записи звукового сопровождения на двух языках. Во время воспроизведения диска Вы можете выбрать одну из стереодорожек или стереоканал:

Голос. лев. → **Голос прав.** → **Моно лев.** → **Моно прав.** → **Стерео**

Примечание. Левый и правый каналы могут работать неправильно из-за некорректной записи аудиофайлов.

Выбор языка субтитров

Нажимайте кнопку **Субт.** в экранном меню (стр. 21) или кнопку **SUBTITLE** на пульте ДУ.

Вы можете выбрать один из записанных на DVD-диске языков субтитров или отключить субтитры (при условии, что диск записан с многоязычными субтитрами).

Выбор камеры (ракурса) просмотра

Нажимайте кнопку **ANGLE** на пульте ДУ.

Вы можете выбрать ракурс просмотра (камеру), если на диске имеются сцены, записанные более чем одной камерой.

Функция PBC

Данная функция доступна для VCD-дисков, поддерживающих функцию PBC (с версией не ниже 2.0).

Нажимайте кнопку **MENU** на пульте ДУ или кнопку **PBC** (11) в экранном меню (стр. 21 – 22) для включения/отключения функции.

Если функция PBC включена, то после загрузки диска на экран монитора автоматически выводится меню диска. Некоторые диски позволяют переход к меню диска, если во время воспроизведения будет нажата кнопка **■**.

- Когда функция PBC включена, не могут быть выполнены операции повторного воспроизведения, прямого выбора части/трека.
- При работе режимов сканирующего воспроизведения, воспроизведения в произвольном порядке, поиска, функция PBC автоматически отключается.

Отображение информации о воспроизведении

Для вывода информации на экран в режиме воспроизведения DVD/VCD-дисков и видеофайлов коснитесь области А экрана (стр.12) или нажмите кнопку **Дисплей** в экранном меню воспроизведения (стр. 21).

Для DVD:

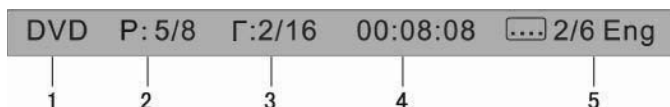

1. Тип диска.
2. Надпись 5/8 обозначает: диск состоит из 8 разделов, на данный момент проигрывается 5 раздел.
3. Надпись 2/16 обозначает: текущий раздел состоит из 16 глав, на данный момент проигрывается 2 глава.
4. Время воспроизведения текущего раздела.
5. Данная надпись обозначает: на диске записаны субтитры на 6 языках, выбран язык под номером 2 — английский.

Для VCD:

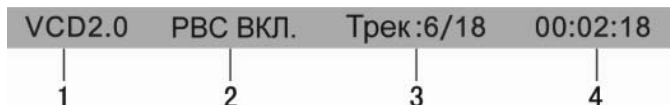

1. Тип диска.
2. Состояние функции PBC.
3. Надпись 6/18 обозначает: на диске имеется всего 18 треков, на данный момент проигрывается трек под номером 6.
4. Время воспроизведения текущего трека.

Операции над изображениями

Используйте кнопки в экранном меню управления (стр. 21 – 22):

Переход к следующему кадру:

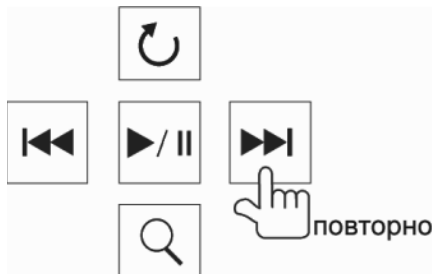

Переход к предыдущему кадру:



Режим слайд-шоу:



Поворот изображения на 90° по часовой стрелке:



Увеличить изображение:



Режим навигатора

Подключите внешний модуль навигации Prology MDB-20 (в комплект поставки не входит) к соответствующему разъему NAV BUS на задней панели устройства (стр. 40). Нажмите соответствующую иконку в основном меню. Работа с модулем навигации Prology MDB-20 подробно описана в прилагаемой к нему инструкции.

Меню настроек устройства

1. Вход в меню настроек

На пульте ДУ:



В экранном меню управления: коснитесь иконки 

2. Навигация по меню

На пульте ДУ:

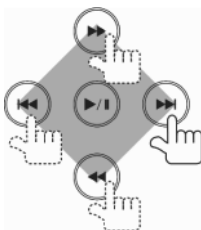

Подтверждение выбора опции / параметра

На пульте ДУ:

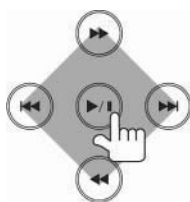

Примечание. Все вышеописанные операции могут быть выполнены касанием соответствующих пунктов меню.

Для выхода из меню настроек нажмите иконку **Возврат** в верхней правой части экрана.

Меню настроек

| | Основные устан. | Язык | Аудио | Возврат |
|--------------|-----------------|------|----------|---------|
| контроль | Режим часов | | 12 часов | |
| Устройства | Часы | | | |
| Громкость | 11 | | : | 18 AM |
| Калибр. экр. | Регион радио | | США | |
| | Звук. сигн. | | ВКЛ. | |

Основные установки

Режим часов

Выбирается представление показаний часов в 12-часовом или 24-часовом формате.

Часы

Коснитесь значения часов/минут для входа в режим регулировки, нажимайте появившиеся на экране **+** **-** для установки времени.

Регион радио

При помощи данной функции можно выбрать частотные диапазоны и шаг настройки радиоприемника в соответствии со стандартами вещания в данном регионе.

Звуковой сигнал

С помощью данной функции можно включить или выключить звуковые сигналы, сопровождающие все нажатия на кнопки.

Меню языковых настроек

Меню

Выбор языка экранного меню настроек.

Аудио

Выбор языка звукового сопровождения DVD-диска.

Примечания:

- Если DVD-диск не содержит аудио файлов на выбранном языке, то все диалоги будут звучать на установленном по умолчанию языке.
- Язык звукового сопровождения также можно менять с помощью кнопки **AUDIO** пульта ДУ.

Субтитры

Выбор языка субтитров DVD-диска для вывода на экран.

Примечания:

- Если DVD-диск не поддерживает выбранный язык, то субтитры будут выводиться на том языке, который установлен на диске по умолчанию.
- Язык субтитров также можно менять с помощью кнопки **SUBTITLE** пульта ДУ.

Меню диска

Выбор языка меню DVD-диска.

Примечание.

Если DVD-диск не поддерживает выбранный язык, меню диска и меню названий будет отображаться на том языке, который установлен на диске по умолчанию.

Аудио (меню аудионастроек)

Динамическое сжатие

Функция сжатия динамического диапазона аудиосигнала. Данная функция может понадобиться во время воспроизведения дисков с малым уровнем громкости проигрывателя или при высоком уровне внешних шумов.

Тонокомпенсация

Вкл.: режим тонокомпенсации включен.

Выкл.: режим тонокомпенсации выключен.

Сабвуфер

Данная функция управляет работой сабвуфера.

Выкл.: выбирайте данную опцию при 4-канальном режиме; выход сабвуфера выключен.

Вкл.: выбирайте данную опцию при 4.1-канальном режиме; выход сабвуфера включен.

Частота среза

С помощью данной функции Вы можете добиться необходимого звучания басов, наиболее подходящего для акустики вашего автомобиля. Для этого выбирайте соответствующую частоту среза фильтра сабвуфера. Фиксированные частоты среза на выбор: 80 Гц, 120 Гц, 160 Гц.

Контроль

Пароль

Некоторые DVD диски имеют ограниченный доступ к просматриваемому материалу. Например, можно запретить просмотр фильмов с проявлением жестокости и сцен эротики для детей.

Нажмите на опцию «Пароль» для вывода на экран цифровых кнопок. Вы также можете использовать цифровые кнопки пульта ДУ.

На заводе-изготовителе устанавливается пароль «0000».

Когда в поле значения пароля выводится символ открытого замка, Вы можете

ввести любой собственный четырехзначный пароль.

Ограничения

Данный раздел меню позволяет пользователю ограничивать доступ к воспроизведению кинофильмов на данном устройстве.

Чем больше значение, тем более строгие ограничения для просматриваемого материала:

Для того, чтобы иметь возможность изменять значение уровня доступа, в опции «Пароль» должен индексироваться символ открытого замка. Для этого в опции «Пароль» следует ввести верный пароль и нажать кнопку «Ввод».

Заводские установки

Данная опция позволяет сбросить все настройки меню в состояние, которое было установлено при изготовлении проигрывателя. Для этого нажмите на **«СБРОС»**.

Устройства

Камера

Данная функция управляет режимом отображения обзора с камеры во время заднего хода автомобиля:

Нормальный: Изображение с камеры выводится на экран в таком же ракурсе, как видел бы водитель, обернувшись назад.

Зеркальный: Разворот изображения с камеры по горизонтали. В таком режиме монитор может использоваться как зеркало заднего вида.

Автооткрывание

1 Детские

5 PG-R

2 G

6 R

3 PG

7 NC-17

4 PG-13

8 Взрослые

Авто.: Экран автоматически открывается при включении питания устройства.

Ручное: Если экран был открыт ранее, он останется в таком положении даже при выключении зажигания автомобиля.

Выкл.: Экран открывается только при нажатии на кнопку **OPEN**, когда питание проигрывателя включено.

Видеовход

Данная опция предназначена для выбора системы кодирования цвета: NTSC, PAL, SECAM, Авто. Рекомендуемое состояние данной опции — автоопределение системы («Авто»). Принудительная установка системы цветности может понадобиться, если сигнал телевизионной станции слаб настолько, что система цветности не определяется автоматически.

Парковка

Когда данная опция выключена, Вы можете просматривать видео даже во время движения. При включенной опции Вы сможете просматривать изображения и видео только после включения стояночного тормоза (при условии, что розовый провод BRAKE на задней панели устройства (стр. 40) подключен согласно схеме на стр. 42).

Громкость

Данная функция позволяет предотвратить резкий перепад громкости при переключении с текущего режима работы на какой-либо другой.

С помощью опции **Режим** выберите режим работы для установки громкости.

С помощью опции **Уровень** выберите желаемый уровень громкости от 0 до 6.

Калибровка

Если произошёл сбой в управлении сенсорным экраном, то есть изображение кнопки на экране не соответствует её действительному расположению, необходимо выполнить операцию калибровки сенсорного экрана. После входа в режим калибровки, необходимо выполнить следующие действия:

1. Нажмите и удерживайте перекрестие в верхнем левом углу в течение 2 секунд.
2. Нажмите и удерживайте перекрестие в нижнем правом углу в течение 2 секунд.

Режим настроек звучания — эквалайзер

С помощью данных аудио настроек Вы можете добиться звучания, наиболее приятного вашему слуху.

Для входа в режим эквалайзера нажмите на кнопку **Эквал.** в экранном меню управления, регулятор параметров на передней панели или на кнопку **SEL** пульта ДУ.

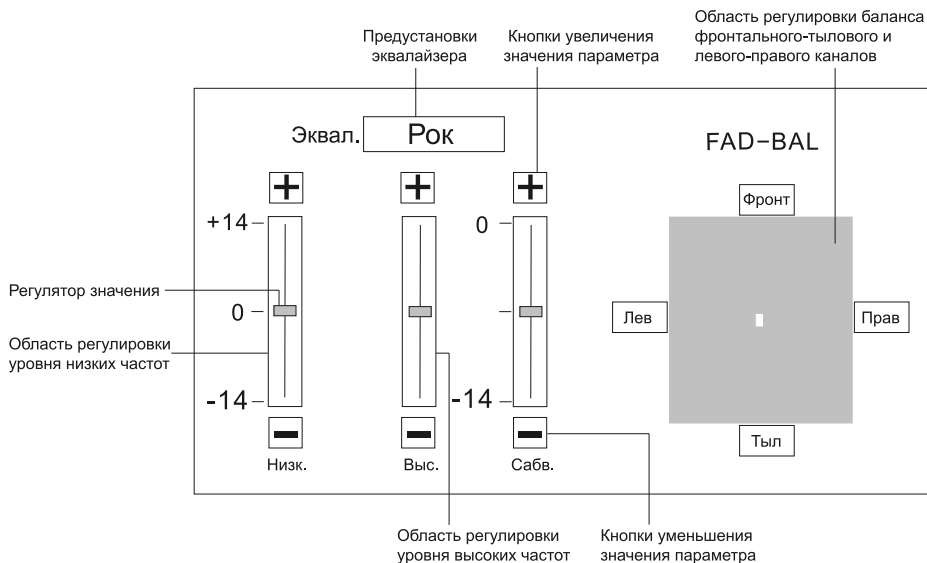

На экране появится следующий интерфейс:

- Регулировка всех параметров осуществляется непосредственно на сенсорном экране: коснитесь нужного параметра, регулятора или области.
- Также регулировку всех параметров можно осуществлять с пульта ДУ:

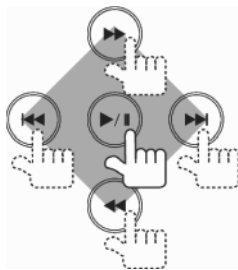

- Для изменения баланса громкости каналов коснитесь маленького белого квадрата внутри области регулировки и перемещайте его в нужную сторону (см. рисунок). Или нажимайте кнопки **Фронт**, **Тыл**, **Левый**, **Правый** в экранном меню для пошагового изменения стереопанорамы звука.

- Эквалайзер имеет 8 предустановленных настроек: *Свой, Рок, Хип-Хоп, Танцы, Латино, Рейв, Город, Акустика*. Все настройки имеют фиксированные значения уровня частот. Изменять значения параметров можно только для режима «Свой». Для выбора настройки нажимайте область экрана справа от надписи «Эквал.».
- При ручной регулировке уровня частот режим эквалайзера автоматически изменится на «Свой».
- Уровень сабвуфера не зависит от режима эквалайзера и может регулироваться независимо.

Использование карт памяти SD/USB

Подключите карту памяти с интерфейсом USB к разъему (12) на передней панели устройства (стр. 6). Воспроизведение аудио/видеофайлов начнется автоматически. Если карта уже подключена, нажмите иконку (3) в основном меню (стр. 14). Управление воспроизведением файлов, находящихся на карте памяти USB, аналогично управлению воспроизведением файлов на дисках.

Вставьте карту памяти SD в слот (10) на передней панели устройства (стр. 6). Воспроизведение аудио/видеофайлов начнется автоматически. Если карта уже подключена, нажмите иконку (2) в основном меню (стр. 14). Управление воспроизведением файлов, находящихся на карте памяти SD, аналогично управлению воспроизведением файлов на дисках.

- Устройство поддерживает чтение карт памяти, содержащих форматы MP3, WMA, JPEG, VCD, AVI
- Поддерживаются карты объемом до 16 Гб (USB), 2 Гб (SD)
Поддержка карт памяти SD HC отсутствует
Рекомендуются карты фирм Kingston и A-Data
- Файловая система FAT 16 / FAT 32
- Максимальное количество файлов на карте памяти – 1000
- Информация ID3 TAG (версия 2.0):
песня/исполнитель/альбом: 16 символов
Русский язык поддерживается не во всех случаях
- USB 1.1 / USB 2.0 (Скорость USB 2.0 не поддерживается, только чтение со скоростью USB 1.1)
- Не все виды SD/USB-карт совместимы с данным устройством

Основные технические характеристики

Общие

| | |
|---|--|
| Напряжение питания | 12 В постоянного тока |
| Предельные значения напряжения питания | 10.5 – 15.8 В |
| Полярность источника питания | Только системы с заземлением отрицательного полюса батареи |
| Номинал встроенного предохранителя | 10 А |
| Угол установки | 0° ~ 30° |
| Установочные размеры устройства (ШхВхГ) | 178 x 50 x (165+25) мм |
| Вес | 2.3 кг |
| Диапазон рабочих температур | -10°C ~ +60°C |
| Температура хранения | -20°C ~ +70°C |
| Допустимая влажность при работе | 45% ~ 80% |
| Допустимая влажность при хранении | 30% ~ 90% |

Монитор

| | |
|---------------------|-----------------------|
| Тип дисплея | жидкокристаллический |
| Способ управления | активная матрица TFT |
| Диагональ экрана | 7" (177мм) |
| Размер экрана (ШхВ) | 154.1 x 87 мм |
| Контрастность | 300:1 |
| Яркость | 400 кд/м ² |
| Углы обзора | |
| Влево / вправо | 65° / 65° |
| Вверх / вниз | 40° / 65° |
| Время отклика | |
| при включении | 12 мс |
| при выключении | 18 мс |

DVD/CD проигрыватель

| | |
|--|------------------------|
| Размер дисков | 5" (120 мм) |
| Отношение сигнал-шум, не менее | 90 дБ |
| Динамический диапазон | 90 дБ |
| Искажения на линейном выходе, не более | 0.1 % |
| Диапазон воспроизводимых частот | 20 Гц – 20 кГц (±3 дБ) |
| Максимальная выходная мощность | 4 x 50 Вт |

FM приемник

| | |
|---|--------------------------|
| Диапазон частот | 64,0 – 108,0 МГц |
| Полезная чувствительность (при отношении С/Ш 30 дБ) | 20 дБ |
| Чувствительность настройки | 20 – 30 дБ/мкВ |
| Отношение сигнал-шум, не менее | 55 дБ |
| Глубина разделения стереоканалов, не менее | 20 дБ (1 кГц) |
| Частотная характеристика | 40 Гц – 12.5 кГц (±3 дБ) |
| Искажения, не более | 1% |
| Сопrotивление антенны | 75 Ом |

АМ приемник

| | |
|--|--------------------|
| Диапазон частот | 522 кГц – 1620 кГц |
| Чувствительность (при отношении С/Ш 20 дБ) | 40 дБ/мкВ |
| Избирательность (± 9 кГц), не менее | 50 дБ |

Аудиосекция

| | |
|--|-----------|
| Уровень выходного аудиосигнала, не менее | 2 В (RMS) |
| Сопrotивление аудиовыхода | 200 Ом |

Аудиовход на передней панели AUX

| | |
|---|----------------|
| Искажения, не более | 0.5% |
| Диапазон частот | 20 Гц – 20 кГц |
| Уровень входного аудиосигнала, не более | 0.4 В (RMS) |

Видеосекция

| | |
|---|---------------|
| Нормальный уровень видеовхода и видеовыхода | 1 ± 0.2 В |
| Сопrotивление видеовхода и видеовыхода | 75 Ом |

Примечание. Технические характеристики устройства могут быть изменены без предварительного уведомления.

Установка устройства

- Для установки устройства выберите такое место, где оно не будет мешать водителю нормально управлять автомобилем.
- Перед окончательной установкой устройства временно подключите к нему все провода и убедитесь, что все соединения сделаны правильно и система работает нормально.
- Используйте только прилагающиеся к устройству крепежные изделия. Только в этом случае установка будет надежной и безопасной. Использование деталей, не входящих в комплект устройства, может привести к нарушению его нормальной работы.
- Если установка устройства требует сверления отверстий или любого другого изменения штатных деталей автомобиля, обязательно проконсультируйтесь у ближайшего дилера.
- Устанавливайте устройство таким образом, чтобы оно не могло стать причиной ранения водителя или пассажиров во время внезапной остановки или резкого торможения.
- При установке отклонение устройства от горизонтальной плоскости не должно превышать 30°. В противном случае технические характеристики устройства могут отличаться от оптимальных.
- Никогда не устанавливайте устройство там, где оно будет сильно нагреваться, например, от воздействия прямых солнечных лучей или горячего воздуха, поступающего от отопителя. Также избегайте мест, в которых устройство будет подвергаться воздействию сильной вибрации или на него будет попадать пыль или грязь.
- Сначала подсоединяйте положительную клемму аккумулятора, затем отрицательную.
- При установке не допускайте блокировки вентиляционного отверстия на задней панели во избежание перегрева устройства.

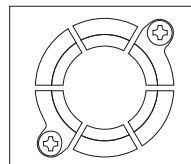

Процедура установки

Существует два варианта установки устройства, которые подробно описываются в данном руководстве ниже.

Первый вариант установки устройства

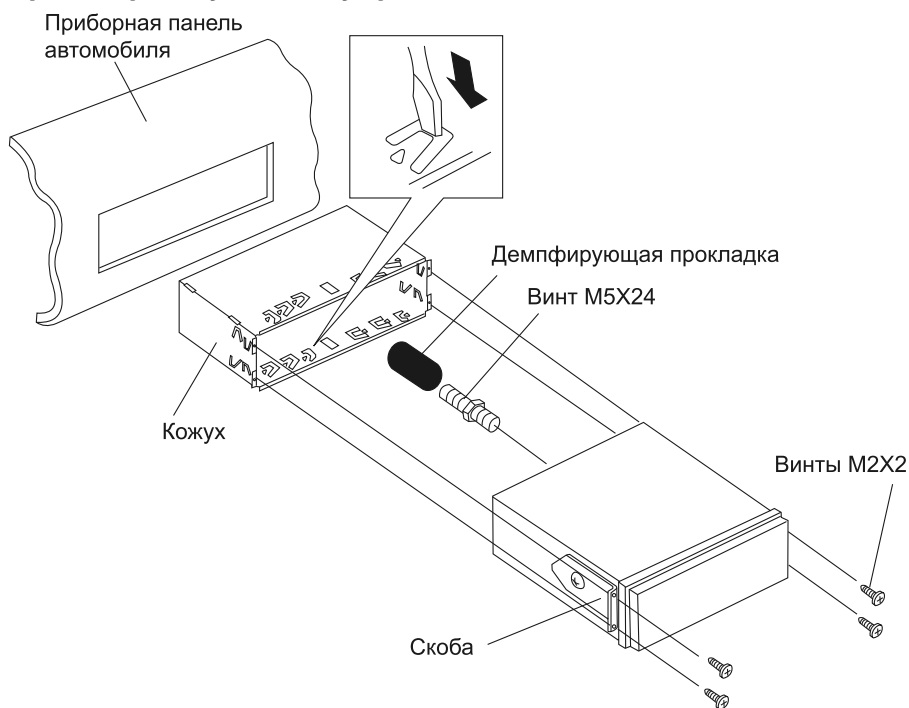

1. После установки кожуха в приборную панель автомобиля, выберите на кожухе те металлические язычки, которые соответствуют толщине приборной панели, и отогните их, чтобы зафиксировать кожух на месте.
2. Закрепите скобы с обеих сторон устройства. Для этого используйте крепежные винты (5x5 мм). Вставьте устройство в металлический кожух и закрутите винты в специальных отверстиях по бокам.
3. Закрепите монтажный болт (5x24 мм) в отверстии на задней стенке устройства, наденьте сверху резиновую заглушку.
4. Вставьте устройство в кожух, закрепите его с помощью винта M4x6 на кузове автомобиля. Затем закрепите скобы с помощью четырёх винтов M2x2.
5. Закрепите на панели декоративную внешнюю рамку.

Примечание.

В зависимости от глубины ниши в приборной панели, подбирайте крепежные скобы соответствующей длины. Если глубина ниши слишком мала, монитор может выходить за пределы приборной панели примерно на 10 мм.

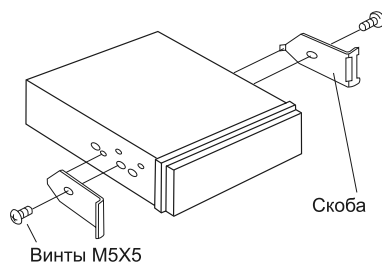

Второй вариант установки

Данный вариант установки предусматривает использование резьбовых отверстий, которые находятся на боковых панелях устройства. Закрепите устройство на крепежных кронштейнах штатного радиоприемника.

Примечание.

При установке по второму методу кожух и декоративная внешняя рамка не используются, крепежные скобы необходимо удалить.

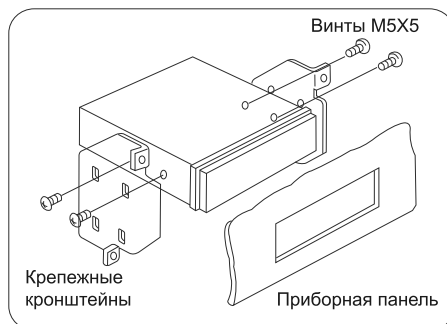
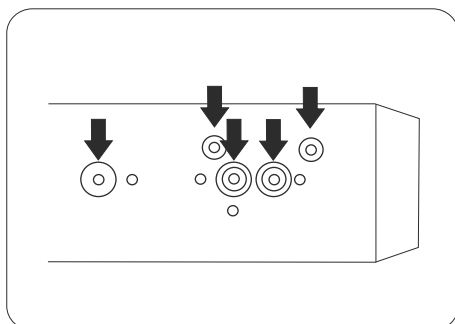

Выберите положение кронштейнов, при котором резьбовые отверстия кронштейнов будут совмещены с резьбовыми соединениями на корпусе устройства. Закрепите кронштейны с обеих сторон устройства не менее чем в двух местах. Для этого используйте винты необходимого типа и размера в зависимости от типа резьбовых отверстий на кронштейне.

Схема подключения проводов устройства

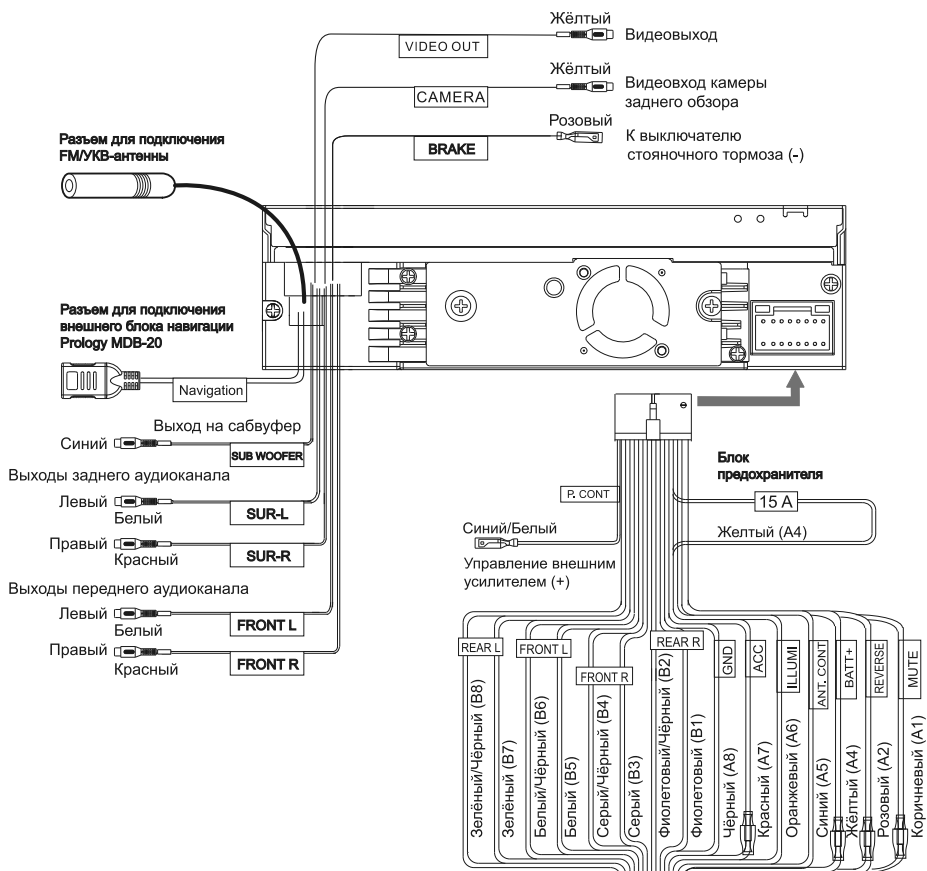

Назначение контактов разъема ISO

| Конт. | Цвет провода | Назначение |
|-------|-------------------|-------------------------------------|
| A1 | Коричневый | Вход отключения звука (-) |
| A2 | Розовый | Включение камеры заднего обзора (+) |
| A4 | Жёлтый | +12 В постоянно |
| A5 | Синий | Выход +12 В на авт. антенну |
| A6 | Оранжевый | К выключателю габаритных огней (+) |
| A7 | Красный | +12 В при включенном ACC |
| A8 | Чёрный | "Масса" |
| B1 | Фиолетовый | Правый задний динамик (+) |
| B2 | Фиолетовый/Чёрный | Правый задний динамик (-) |
| B3 | Серый | Правый передний динамик (+) |
| B4 | Серый/Чёрный | Правый передний динамик (-) |
| B5 | Белый | Левый передний динамик (+) |
| B6 | Белый/Чёрный | Левый передний динамик (-) |
| B7 | Зелёный | Левый задний динамик (+) |
| B8 | Зелёный/Чёрный | Левый задний динамик (-) |

Расположение контактов разъема ISO:

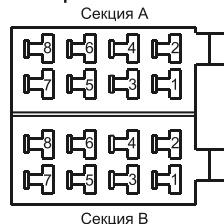

Внимание!

Неверное подключение устройства может привести к его поломке и лишению права на гарантийное обслуживание.

В данном устройстве используются усилители мощности, подключенные по мостовой схеме. При подключении динамиков не допускается замыкание проводов на массу автомобиля или друг с другом.

Красный провод устройства должен быть подключен к цепи зажигания во избежание разряда аккумуляторной батареи автомобиля при продолжительной стоянке.

В случае сброса настроек устройства после выключения зажигания поменяйте местами подключение желтого и красного провода, как показано на рисунке:

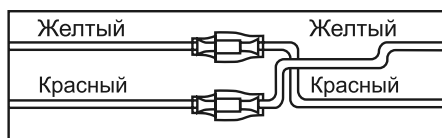
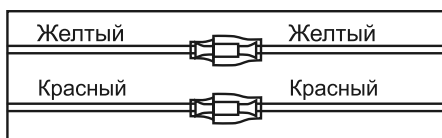

Назначение проводов

Оранжевый (ILLUMI)

Подключите данный провод к лампочке габаритных огней. При включении габаритных огней в темное время суток яркость подсветки ЖК-экрана и LCD-дисплея будет снижена, чтобы не слепить глаза (в дневное время яркость дисплея повышена для более четкой видимости изображения).

Розовый (REVERSE)

Если к проигрывателю подключена камера заднего вида, то при включении передачи заднего хода автомобиля режим воспроизведения автоматически переключится на обзор с камеры. После выключения передачи заднего хода режим работы проигрывателя автоматически вернется к предыдущему режиму.

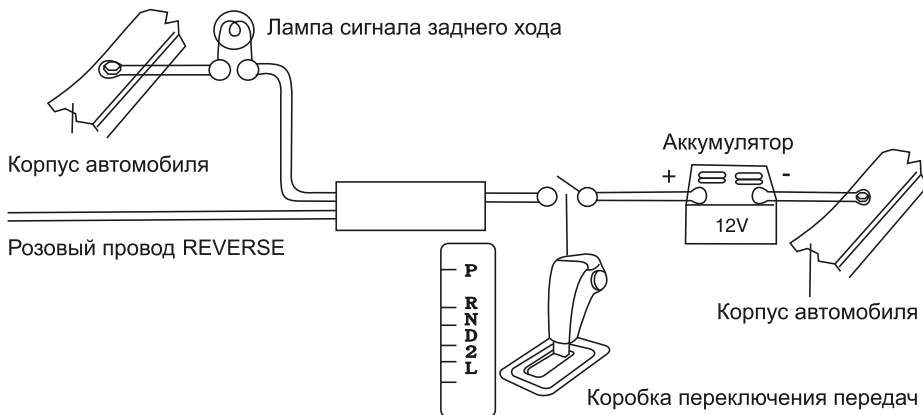

Розовый (BRAKE, PARKING)

Подключите данный провод к концевому выключателю стояночного тормоза (в настройках должен быть включен режим **Парковка** (стр. 32)). При попытке просмотра видео и изображений во время движения на синем фоне экрана будет выводиться предупреждающее сообщение до тех пор, пока не будет включен стояночный тормоз. Пассажиры на заднем сидении могут просматривать изображение на дополнительном мониторе.

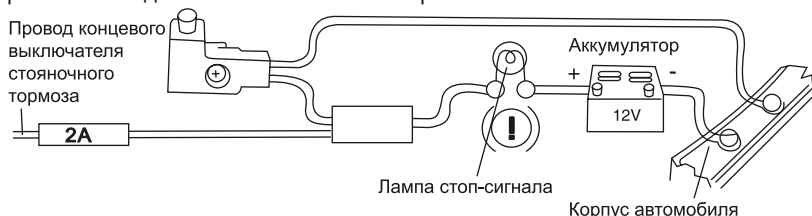

Коричневый (MUTE)

При подключении данного провода к отрицательной клемме аккумулятора, происходит автоматическое отключение звука. (Например, во время телефонного звонка при использовании системы «хэндс-фри»).

Синий/Белый (P. CONT)

Данный провод предназначен для управления внешним усилителем.

Внимание!

Подключайте данный провод только к управляющему входу внешнего усилителя.

Внешний блок навигации Prology MDB-20



Воспроизводимые диски и форматы

| Тип диска и логотип | Размер диска | Максимальное время воспроизведения |
|--|------------------|--|
| DVD Video  или  | 5 дюймов (12 см) | Приблизительно 133 минуты (SS/SL) Приблизительно 242 минуты (SS/DL) Приблизительно 266 минут (DS/SL) Приблизительно 484 минуты (DS/DL) SS = односторонний, DS = двухсторонний, SL = однослойный, DL = двухслойный |
| Video CD  или  | 5 дюймов (12 см) | Приблизительно 74 минуты. |
| Audio CD  | 5 дюймов (12 см) | Приблизительно 74 минуты. |

Также воспроизводятся форматы файлов и типы дисков:

JPEG, MPEG-4, MP3, WMA, DVD-R/RW, DVD+R/RW, CD-R/RW, CD-DA.

Примечание. Чтение дисков зависит от их качества и параметров сделанной на них записи (количество вложенных папок и файлов, длина названий папок и файлов, скорость записи и т.д.).

Ограничения для файлов MP3





- Формат записи: ISO 9660 (Level 1 или Level 2), ISO 9660 + Joliet или ISO 9660 + Romeo
- Файлы должны иметь расширение MP3
- Максимальное количество MP3-файлов на DVD-диске – 1000 (Giga MP3)
- Должна быть произведена финализация диска
- Устройство не поддерживает форматы файлов MP3 PRO и M3U
- Битрейт: 32 – 320 кбит/с (рекомендуется 128 кбит/с)
- Частота дискретизации: 32 кГц, 44.1 кГц, 48 кГц
- ID3 TAG версия: V1, V2. Русский язык поддерживается не во всех случаях

Ограничения для дисков CD-R/RW, DVD-R/RW, DVD+R/RW

- Максимальное число папок и директорий: не ограничено, но суммарное количество символов в имени файла, включая путь, не должно превышать 256.

Примечание. Воспроизведение дисков CD-R/RW, DVD-R/RW и DVD+R/RW зависит от параметров сделанной на них записи. Некоторые диски могут не читаться.

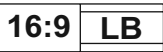
Значения символов, указываемых на дисках:

| Символ | Значение |
|---|---|
|  | Количество языков звукового сопровождения, записанных на диске. Данный диск имеет 8 языков звукового сопровождения. |
|  | Количество языков субтитров, записанных на диске. Субтитры данного диска записаны на 32 языках. |
|  | Количество ракурсов (камер), записанных на диске. Видеозапись данного диска имеет 9 ракурсов. |
|  | Поддерживаемые форматы экрана. LB – Letter Box, PS – Pan/Scan |
|  | Региональный код DVD-диска. |

Региональные коды

Для DVD-дисков весь мир делится на 6 регионов. DVD может воспроизводиться только, если номер регионального ограничения диска совпадает с номером региона.

| Код | Регионы |
|-----|---|
| 1 | США, Канада, Восточные острова Тихого океана. |
| 2 | Япония, Западная Европа, Северная Европа, Египет, Южная Африка, Центральный Восток. |
| 3 | Тайвань – Китай, Гонконг – Китай, Южная Корея, Тайланд, Индонезия, Юго-восточная Азия. |
| 4 | Австралия, Новая Зеландия, Центральная и Южная Америка, Южные острова Тихого океана/Океания. |
| 5 | Россия, Монголия, Индия, Центральная Азия, Восточная Европа, Северная Корея, Северная Африка, Северо-Западная Азия. |
| 6 | Китай. |

Номер региона (номер регионального ограничения)

Номер региона данного устройства – «5».

Технические допуски на возможные незначительные дефекты изображения

Жидкокристаллическая панель состоит из множества точек, называемых пикселями. Пиксель состоит из трех субпикселей основных цветов – красного, зеленого и синего, расположенных по горизонтали. Появление на ЖК-панели небольшого количества дефектных пикселей (постоянно светящихся одним цветом) объясняется огромным общим количеством пикселей и сложностью технологического процесса. Минимизация подобных дефектов достигается тщательным контролем качества производства ЖК-панелей, регламентированного требованиями стандарта ISO 13406-2.

Панель монитора условно разделяется на две зоны, «А» и «Б», как показано на рисунке справа. ЖК-панель подлежит бесплатной замене в течение гарантийного срока, если число пикселей, постоянно светящихся одним цветом, превышает любое число пикселей, указанное в таблице.

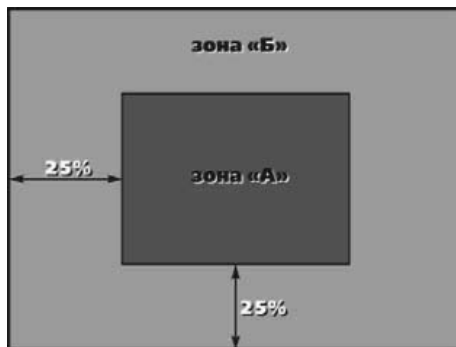

| Цвет пикселя | Зона «А» | Зона «Б» |
|------------------------|----------|----------|
| Белый | 0 | 0 |
| Черный | 3 | 6 |
| Цвет субпикселя | | |
| Синий | 3 | 6 |
| Красный | 3 | 6 |
| Зеленый | 3 | 6 |
| Всего | 3 | 6 |

Эксплуатационные ограничения и текущий ремонт

Устройство предназначено для эксплуатации в автомобилях с напряжением бортовой сети 12 В. Не следует эксплуатировать устройство, имеющее повреждения корпуса или соединительных кабелей.

Ошибки, допущенные при установке и эксплуатации устройства, могут быть иногда приняты за его неисправность. Ниже приводится таблица, в которой сведены простые проверки, способные помочь Вам устранить большую часть проблем, возникающих при использовании устройства.

При отсутствии видимых причин неисправности устройство следует демонтировать и обратиться в сертифицированный сервисный центр. Перед тем, как перейти к проверкам, описанным в данной таблице, тщательно проверьте правильность подключения устройства.

| Неисправность | Причина | Устранение |
|--|--|--|
| Нет питания | Перегорел предохранитель устройства | Поменяйте перегоревший предохранитель на предохранитель нужного номинала. Если предохранитель перегорит снова, обратитесь в сертифицированный сервисный центр |
| | Неправильное подключение | Проверьте подключение питания |
| | Некорректная операция | Нажмите кнопку сброса в левом нижнем углу передней панели |
| Воспроизведение не начинается, выводится сообщение «Ошибка диска» или «Ошибка карты» | Диск не загружен в устройство или загружен неправильно | Загрузите диск в устройство правильно, рабочей стороной вниз |
| | Диск сильно загрязнен | Очистите поверхность диска |
| | Низкое напряжение аккумуляторной батареи автомобиля | Зарядите аккумуляторную батарею автомобиля. Если устройство после этого все равно не работает, проконсультируйтесь с дилером |
| | В устройство загружен носитель информации не того формата, который может воспроизводить данный проигрыватель | Загружайте в устройство только те носители информации, которые устройство может воспроизводить (стр. 34, 43) |
| | Некачественный диск или при записи диска были заданы неверные параметры | Используйте качественный диск |
| Когда нажимается функциональная кнопка, функция не работает | Воспроизводимый диск не допускает выполнения данной операции | Операция не может быть произведена по отношению к воспроизводимому диску (обратитесь также к инструкции, которая прилагается к диску) или операция не может быть произведена в данный момент |

| Неисправность | Причина | Устранение |
|--|---|---|
| Нет изображения | Полностью убрана яркость изображения | Отрегулируйте яркость на мониторе или на внешнем мониторе, который подключен к устройству |
| | Неправильное подключение | Проверьте правильность подключения устройства |
| На экран выводится надпись «Warning!!! It is illegal to view video while driving or operating a motor vehicle. Set parking brake to view video.» | Просмотр видеофайлов, изображений, дисков DVD/VCD во время движения автомобиля | Поставьте автомобиль на стояночный тормоз |
| | Провод BRAKE (PARKING) не подключен согласно схеме на стр. 42 | Подключите провод согласно схеме |
| Нет звука | Полностью «убрана» громкость звука | Установите нужный уровень громкости устройства или на мониторе, который подключен к устройству |
| | Неправильно настроен баланс звука | Установите баланс каналов по центру |
| | Неправильное подключение | Проверьте правильность подключения устройства |
| | Провода динамиков контактируют с металлической деталью машины | Изолируйте все провода |
| | Динамики неисправны | Поменяйте динамики |
| | Используется режим ускоренного или замедленного воспроизведения в прямом или обратном направлении | В режиме ускоренного или замедленного воспроизведения в прямом или обратном направлении звук отключается |
| Нет субтитров | На воспроизводимом диске DVD не записаны субтитры | Субтитры не могут быть выведены на экран |
| | Субтитры выключены | Включите субтитры |
| Субтитры не «убираются» с экрана | Воспроизводимый диск DVD не допускает отключение субтитров | Субтитры невозможно убрать с экрана монитора |
| Звук или изображение искажены | Диск загрязнен или имеет царапины | Протрите рабочую поверхность диска от пыли и грязи. Не используйте для воспроизведения поцарапанные диски |
| Монитор не открывается автоматически | Функция «Автооткрывание» отключена | Включите функцию «Автооткрывание» (стр. 31) |

| Неисправность | Причина | Устранение |
|---|--|--|
| Настройки устройства сбрасываются после выключения двигателя | Неправильное подключение проводов | Подключите все провода согласно Руководству (стр. 40) |
| Мигающее изображение, интерференция на экране | Формат DVD не совместим с текущими настройками монитора устройства | Поменяйте настройки на соответствующие диску |
| Невозможно изменить язык звукового сопровождения или язык субтитров | На воспроизводимом диске DVD записано звуковое сопровождение или субтитры только на одном языке | Если на диске не записаны звуковое сопровождение или субтитры на нескольких языках, Вы не сможете изменить язык звукового сопровождения или субтитров |
| | Воспроизводимый диск DVD не допускает смену языка звукового сопровождения или субтитров | Язык звукового сопровождения или субтитров изменить невозможно |
| Пульт дистанционного управления не работает | Светоизлучающий элемент пульта дистанционного управления не направлен на светоприемник сенсора дистанционного управления | Для осуществления управления светоизлучающий элемент пульта дистанционного управления должен быть направлен на светоприемник сенсора дистанционного управления |
| | Пульт дистанционного управления и устройство находятся слишком далеко друг от друга | Расстояние по прямой между пультом ДУ и сенсором дистанционного управления не должно превышать пяти метров |
| | Между пультом ДУ и сенсором дистанционного управления имеются препятствия | Устраните препятствие |
| | Израсходован заряд батарейки пульта дистанционного управления | Замените батарейку |
| Радиоприемник не работает | К устройству не подключен кабель антенны | Надежно подключите кабель антенны к устройству |
| Не работает функция автонастройки на радиостанции | Радиостанции имеют слишком слабый сигнал | Настраивайтесь на станции вручную |

Для безопасного управления автомобилем

- Для безопасного использования функций устройства, пожалуйста, не забывайте выполнять требования Правил дорожного движения Российской Федерации. Помимо этого старайтесь соблюдать очевидные правила обращения с Вашим автомобилем, как источником повышенной опасности.
- Эти правила, в первую очередь, определяются риском наступления вреда для жизни или здоровья третьих лиц, причинения вреда их имуществу, домашним животным или окружающей среде.
- Если водитель автомобиля хочет просматривать видеоматериалы на экране устройства, необходимо перед просмотром припарковать автомобиль в безопасном месте.
- Обязательно устанавливайте рычаг управления автоматической трансмиссии в положение «PARK», а рычаг переключения ручной коробки передач — в нейтральное положение.
- Всегда ставьте автомобиль на стояночный тормоз, который должен находиться в исправном состоянии и исключать возможность движения автомобиля.
- Всегда паркуйте автомобиль на открытой, хорошо проветриваемой площадке.
- Поддерживайте относительно низкий уровень громкости, чтобы во время движения иметь возможность слышать все, что происходит вокруг автомобиля.
- Не меняйте диски, не регулируйте громкость и не осуществляйте какие-либо другие операции управления устройством, которые могут отвлечь Вас от управления автомобилем.

Меры предосторожности при обращении с дисками

Грязь, пыль, царапины и искривление диска могут привести к «перескакиванию» звучания во время воспроизведения и ухудшению качества звука и изображения. При обращении с дисками соблюдайте следующие меры предосторожности:

- Для удаления следов пальцев и пыли с рабочей поверхности диска (той стороны, на которой нет надписей) протирайте ее мягкой тряпкой. В отличие от обычных грампластинок цифровые диски не имеют канавок, в которых собирается пыль и микроскопические частицы, поэтому для практически полного удаления загрязнения с поверхности таких дисков достаточно протереть их мягкой тряпкой. Протирайте диски прямо от центра к краям. Небольшие пылинки или слабые пятна не будут оказывать какое-либо влияние на качество воспроизведения.
- Никогда не используйте для очистки дисков химические вещества, например, аэрозоли для грампластинок, антистатические аэрозоли или жидкости, бензин или растворители. Такие химические вещества способны необратимо повредить пластмассовую поверхность диска.
- После использования обязательно помещайте диски в их коробки. Это позволит избежать появления на поверхности дисков больших царапин, способных вызвать «перескакивание» звучания при воспроизведении.
- Не подвергайте диски в течение продолжительного времени воздействию прямых солнечных лучей, высокой влажности или высокой температуры. Длительное воздействие высокой температуры может привести к короблению и искривлению диска.
- Никогда не приклеивайте бумагу и не пишите на любой из сторон диска. Острые наконечники ручек или чернила, используемые в некоторых ручках с войлочным пишущим узлом, могут повредить поверхности диска.
- Никогда не используйте диски с необычным очертанием, например, имеющим форму сердечка, восьмиугольника и т.д. Использование таких дисков может привести к сбоям в работе устройства.
- В магазинах в качестве принадлежности диска продается специальная защитная пленка, ее использование может привести к сбоям в работе устройства. Использование такой пленки абсолютно недопустимо.



Навител Навигатор 3.2 — навигационное программное обеспечение (Автоверсия), разработанное ЗАО «ЦНТ» для мультимедийных устройств с сенсорным экраном, оснащённых встроенными или внешними GPS-

приёмниками. Вместе с программным обеспечением поставляются: бесплатная карта всей России, которая содержит основные магистрали с названиями населенных пунктов; подробные карты крупных городов РФ (Москва, Санкт-Петербург, Екатеринбург, Новосибирск и т.д.).

Программа позволяет загрузку подробных карт городов и областей России с номерами домов, названиями улиц, станций метро и другой важной информацией. В числе прочего, спутниковая программа навигации обеспечивает голосовое сопровождение по маршруту. Программа оптимизирована под небольшое разрешение экрана, в ней реализовано быстрое масштабирование и прокрутка карты, а так же автоматическое переключение между картами различных масштабов.

ЗАО «ЦНТ» — активно развивающаяся компания, ориентированная на рынок Российской Федерации и стран СНГ. Миссия компании — совершенствование, развитие и распространение современных решений и продуктов в области информационных технологий и цифровой картографии. Мы стремимся разрабатывать программное обеспечение, удовлетворяющее требованиям надежности, безопасности и удобства использования.

ЗАО «ЦНТ» уделяет большое внимание оперативной и квалифицированной технической поддержке своих клиентов. По всем вопросам, связанным с навигационным программным обеспечением Навител Навигатор 3.2 (Автоверсия) (проблемы в работе, обновления и прочее) обращайтесь в ЗАО «ЦНТ»:

Адрес: 125190, г. Москва, Ленинградский пр., д. 80, корп. 19

Телефон/факс: (495) 787-66-80

E-mail: info@navitel.ru

Web: <http://www.navitel.ru>

Режим работы: понедельник — пятница с 10.00 до 19.00

Хранение, транспортирование, ресурс, утилизация

Устройство рекомендуется хранить в складских или домашних условиях по группе «Л» ГОСТ 15150 и при необходимости транспортировать любым видом гражданского транспорта в имеющейся индивидуальной потребительской таре по группе «Ж2» ГОСТ 15150 с учетом ГОСТ Р 50905 п.4.9.5. Место хранения (транспортировки) должно быть недоступным для попадания влаги, прямого солнечного света и должно исключать возможность механических повреждений. Срок службы устройства – 2 года. Устройство не содержит вредных материалов и безопасно при эксплуатации и утилизации (кроме сжигания в непригодных условиях).

Гарантии поставщика

Автомобильный мультимедийный центр PROLOGY MDD-714 соответствует утвержденному образцу.

Изготовитель гарантирует соответствие устройства требованиям ГОСТ 122006-87, ГОСТ 22505-97, ГОСТ 28002-88 и нормам электромагнитной совместимости ЭМС 10-94 и ЭМС 21-94. При соблюдении владельцем правил эксплуатации, изложенных в настоящем Руководстве пользователя, устройство обеспечивает безопасность и электромагнитную совместимость в полном объеме требований, подлежащих обязательной сертификации в системе ГОСТ Р, не оказывает вредного воздействия на окружающую среду и человека и признано годным к эксплуатации.

Устройство имеет гарантийный срок эксплуатации – 12 месяцев с момента покупки без учета времени пребывания в ремонте при соблюдении правил эксплуатации. Право на гарантию дается при заполнении сведений прилагаемого гарантийного талона.

Гарантийные обязательства не распространяются на перечисленные ниже принадлежности изделия, если их замена предусмотрена конструкцией и не связана с разборкой изделия на:

- пульт дистанционного управления, элементы питания (батарейки);
- рамку передней панели;
- соединительные кабели, монтажный комплект, документацию, прилагаемую к изделию.

Интерфейс PROLOGY SKC-1.0/1.1 *

Назначение

Prology SKC-1.0/1.1 - интерфейс для подключения головных устройств Prology к расположенным на руле кнопкам управления штатной магнитолой. Это устройство позволит использовать команды со штатных кнопок на руле автомобиля для управления соответствующими функциями головных устройств Prology. Отличительной особенностью нового интерфейса является универсальный алгоритм запоминания (обучения) нажатий кнопок управления. Prology SKC-1.0/1.1 позволит запрограммировать до 10 различных функций.

* Интерфейс совместим с автомобилями, имеющими резистивные кнопки управления.

