



LG

Модель: DKS-9500H(DKS-9500)

Life's Good

Будучи партнером ENERGY STAR®, компания LG определила, что это изделие или модели этого изделия отвечают положениям ENERGY STAR® по эффективному использованию электроэнергии.

ENERGY STAR® является товарным знаком, зарегистрированным в США.

РУССКИЙ

Қазақ тілі

O'ZBEK

УКРАЇНСЬКА

ENGLISH

Импортер LG Electronics RUS

Адрес импортера 143160 Российская Федерация, Московская область,

Рузский район, сельское поселение Дороховское, 86 км. Минского шоссе, д.9

**Уникальные
функции**

Прямая запись на USB

Запись музыки с компакт-диска на устройство USB.

Перейти на стр. 14

Повышение качества изображения до Full HD (1080p)

Получение изображения качества Full HD с помощью простой настройки

Перейти на стр. 5

P/NO : MFL57098636

Безопасность

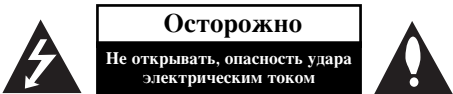

Осторожно: Во избежание удара электрическим током не допускается снимать крышку (или заднюю стенку). Внутри аппаратуры отсутствуют детали, требующие технического обслуживания силами пользователя. Техническое обслуживание должно производиться квалифицированным сервисным персоналом.



Знак, на котором изображена молния в равностороннем треугольнике, предназначен для предупреждения пользователя о наличии внутри корпуса неизолированных электропроводящих деталей под опасным напряжением, представляющим угрозу удара электрическим током.



Восклицательный знак в равностороннем треугольнике предназначен для оповещения пользователя о наличии важных инструкций по эксплуатации и техническому обслуживанию (сервису) в прилагаемой документации.

Внимание: во избежание пожара или удара электрическим током не подвергайте аппаратуру воздействию дождя или влаги.

Внимание: Не допускается установка этой аппаратуры в ограниченном пространстве, таком, как книжный шкаф или подобном.

Осторожно: Данная аппаратура оснащена системой лазерного излучения.

Надлежащая эксплуатация аппаратуры обеспечивается внимательным ознакомлением с настоящим руководством, храните его для последующих справок. За техническим обслуживанием обращайтесь в официальный сервисный центр. Применение органов управления, регулировок или процедур, отличающихся от приведенных в данном документе, может привести к опасному облучению. Для предотвращения лазерного облучения запрещается вскрывать корпус аппаратуры. При открывании возникает видимое лазерное излучение. Категорически запрещается смотреть на лазерный луч.

Осторожно: Не допускается воздействие воды в виде капель или брызг на аппаратуру и установка на ней емкостей с жидкостями, таких, как цветочные вазы.

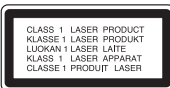

Меры предосторожности при обращении с сетевым шнуром. Рекомендуется подключать аппаратуру к отдельной цепи сетевого напряжения.

Для этого служит отдельная сетевая розетка без дополнительных отводов, к которой подключается только данная аппаратура. Для полной уверенности обращайтесь к странице с техническими характеристиками.

Не допускается перегрузка сетевых розеток. Перегруженные сетевые розетки, ослабленные или поврежденные гнезда сетевых розеток, изношенные сетевые шнуры, поврежденная или растрескавшаяся изоляция представляют опасность. Любой из перечисленных выше дефектов может стать причиной удара электрическим током или пожара. Периодически проверяйте состояние сетевого шнура вашей аппаратуры и при обнаружении повреждения или износа отсоедините его, прекратите пользоваться аппаратурой и замените неисправный сетевой шнур точно таким же в авторизованном сервисном центре.

Предохраняйте сетевой шнур от механического повреждения, такого, как перекручивание, резкое изгибание, прижимание дверями или попадание под ноги. Особо внимательно следите за вилками шнуров, сетевыми розетками и отверстиями ввода сетевого шнура в корпус аппаратуры. Отключая сетевой шнур из розетки, держитесь за его вилку. Располагайте аппаратуру на месте, обеспечьте несложный доступ к вилке сетевого шнура.

Утилизация отслужившей аппаратуры



1. Наличие на аппаратуре символа перечеркнутой мусорной корзины на колесах означает, что на данную аппаратуру распространяется действие директивы ЕС 2002/96/ЕС.
2. Все электротехнические и электронные приборы должны утилизироваться отдельно от бытовых городских отходов в специально отведенных местах, определенных постановлениями правительства или местных властей.
3. Утилизация отслужившей аппаратуры, выполненная надлежащим образом, способствует предотвращению отрицательного воздействия на окружающую среду и здоровье людей.
4. Подробные сведения по поводу утилизации отслужившей аппаратуры можно получить в городской администрации, службе утилизации или магазине, где была приобретена аппаратура.

Знакомьтесь: ваш новый DVD-ПРОИГРЫВАТЕЛЬ КАРАОКЕ

Содержание



Технические характеристики	3
Подключение аппаратуры	4-5
Основной блок	6
Пульт дистанционного управления	7
Первоначальная настройка кода региона	8
Регулировка базовых настроек	8-10



Отображение информации диска	10
Воспроизведение компакт-диска или файла	11-12
Просмотр файлов с фотографиями	13
Используется USB устройство	13
Запись на USB-носитель	14



Базовая функция воспроизведения Караоке	15
Резервирование песни	15
Меню функции воспроизведения Караоке	16



Коды языков	17
Коды стран	17
Поиск и устранение неисправностей	18
Форматы воспроизводимых компакт-дисков	19

Технические характеристики

Общие

Напряжение питания	См. на табличке сетевого напряжения.
Потребляемая мощность	См. на табличке сетевого напряжения.
Масса без упаковки	2,3 кг
Наружные размеры (ШxВxГ)	430 x 45 x 254 мм
Рабочая окружающая температура	5... 35 °C
Рабочее положение: горизонтальное	
Рабочая влажность	5... 90 %
Лазер	Полупроводниковый лазер, длина волны 650nm

Конструкция и технические характеристики могут изменяться без предварительного уведомления.



Что представляет собой SIMPLINK?

Некоторыми функциями этого устройства можно управлять с пульта дистанционного управления телевизора при условии связи этого устройства с телевизором, оснащенным SIMPLINK, по интерфейсу HDMI.

- Функции, доступные с пульта дистанционного управления телевизором: Play (воспроизведение), Pause (пауза), Scan (поиск), Skip (пропуск), Stop (стоп), Power Off (выключение напряжения питания) и другие.
- Подробные сведения по функции SIMPLINK приводятся в руководстве на телевизор.
- Телевизор LG с функцией SIMPLINK снабжен логотипом, показанным выше.
- Используйте кабель варианта выше, чем 1.2A HDMI

Подключение аппаратуры

- 1** Подключите кабели к разъемам на устройстве и телевизоре (цифровом устройстве и т. п.).
- 2** Подключите сетевой шнур к источнику питания.

Обычное подключение Подключите кабели в соответствии с подключением к разъемам телевизора, как показано ниже.

1 Аудио/Видео соединения

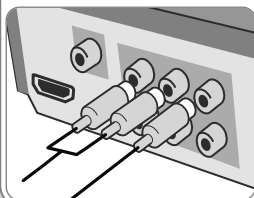

Гнезда входного аудиосигнала ресивера имеют цветовую маркировку (красный цвет – правый канал, белый цвет – левый канал). Соедините гнездо AUDIO OUT/VIDEO OUT на устройстве с соответствующим гнездом входа на телевизоре при помощи аудио-/видеокабеля.

2 Подключение через гнездо SCART

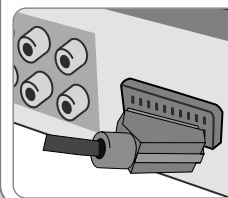

Соедините гнездо **TO TV** и соответствующее гнездо телевизора кабелем SCART.

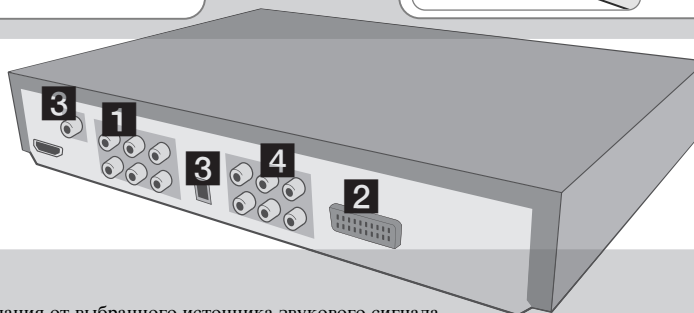

Улучшенное качество звука -

Позволяет добиться превосходного качества звучания от выбранного источника звукового сигнала.

3 ЦИФРОВОЕ аудио соединение

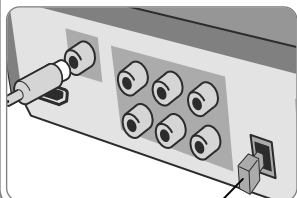

Соединить одно из **ЦИФРОВЫХ ВЫХОДОВ(DIGITAL OUT)** устройства DVD с соответствующим входом на вашем усилителе. Использовать шнур цифрового аудио.

4 Подключение к ресиверу 5.1ch

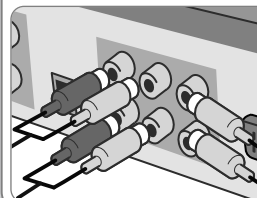

Соединить все выходы с соответствующими выходами на вашем усилителе (ресивере). После подключения настройте параметры звука согласно инструкциям на стр. 9.

Подключение аппаратуры -Для разрешения с высокой четкостью

Изменение разрешающей способности

Можно изменять разрешение видеосигнала для компонентного видео и HDMI. Нажмите кнопку RESOLUTION несколько раз подряд для выбора необходимого разрешения: 480i (или 576i), 480p (или 576p), 720p, 1080i, 1080p. В зависимости от подключения или модели телевизора некоторые разрешения могут быть недоступны.



- В зависимости от модели телевизора при использовании некоторых режимов разрешения изображение может исчезнуть или исказиться.

Вы можете установить разрешение 1080p, чтобы просмотреть полноэкранную картинку HD-качества. (Увеличение масштаба во весь экран.)

Значения разрешающей способности в зависимости от варианта подключения

[HDMI OUT]: 1080p, 1080i, 720p и 480p (или 576p).
 [COMPONENT VIDEO OUT]: 480p (или 576p) и 480i (или 576i).
 [VIDEO OUT]: 480i (или 576i), 480p (или 576p)
 [SCART]: 576i, 576p

Замечания по поводу подключения HDMI

- Если значения заданной разрешающей способности не совпадают с параметрами телевизора, на экране появляется искаженное изображение. (На экране появится сообщение «TV do not support».) Необходимо ознакомиться с руководством по эксплуатации телевизора и после этого задать допустимое значение разрешающей способности.
- Изменение разрешения, когда устройство подключено с помощью разъема HDMI, может привести к неисправной работе. Чтобы решить проблему, выключите устройство и снова включите его.
- При подключении совместимого устройства HDMI или DVI выполните следующие проверки.
 - Попробуйте выключить устройство HDMI/DVI и данное устройство. Затем включите устройство HDMI/DVI и примерно через 30 секунд включите данное устройство.
 - Убедитесь, что видеовход подключенного устройства правильно настроен для данного устройства.
 - Подключенное устройство поддерживает видеовход 720X576p (480p), 1280X720p, 1920X1080i или 1920X1080p.
 - Разрешения 1080p, 720p и 576p (480p) являются разрешением для прогрессивной развертки.
- Данное устройство поддерживает не все HDCP-совместимые устройства DVI.
 - Изображение не будет правильно отображаться при использовании устройства без поддержки HDCP.
- Если линейка уровня громкости не отображается на экране телевизора при выключенной опции Simplink на телевизоре, перезапустите устройство.

Основной блок

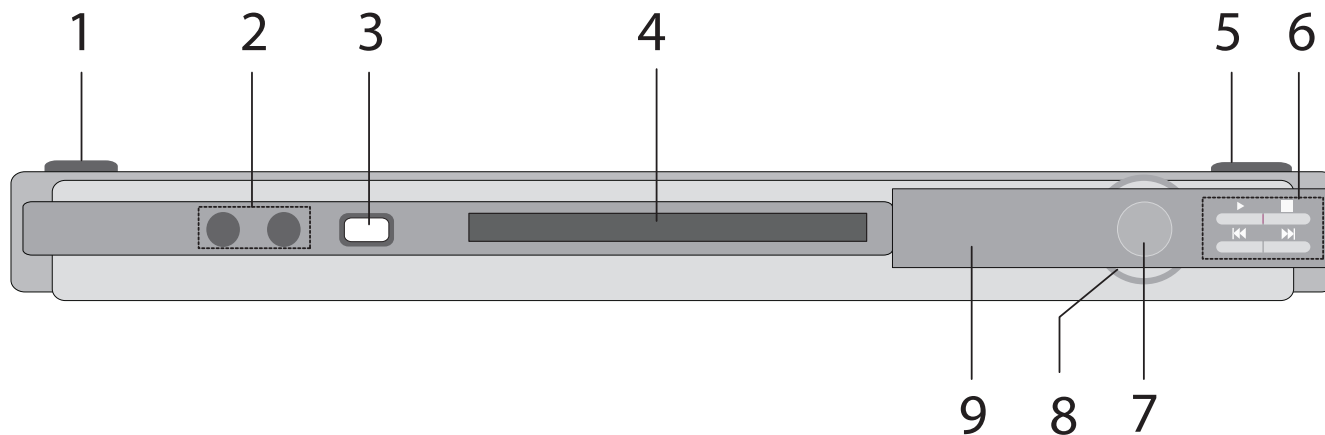

1 Кнопка: Включение и выключение устройства.

2 MIC 1/MIC 2

Микрофон подключается к гнезду MIC 1 или MIC 2, а также к обоим гнездам.

3 Порт USB

Наличие порта USB позволяет подключать к плееру DVD запоминающее устройство.

4 Лоток для загрузки диска DVD/CD

5 Кнопка открытия и закрытия

6 ▶ / ■ / ◀◀/▶▶ /

Play (воспроизведение)/Stop (стоп)/ Skip (пропуск)/ Search(Поиск)

7 R: активация/отображение прямой записи через USB.

8 VOL(Volume) (+/-)

Регулирование уровня громкости акустической системы.

9 Окно ДИСПЛЕЯ

Пульт дистанционного управления

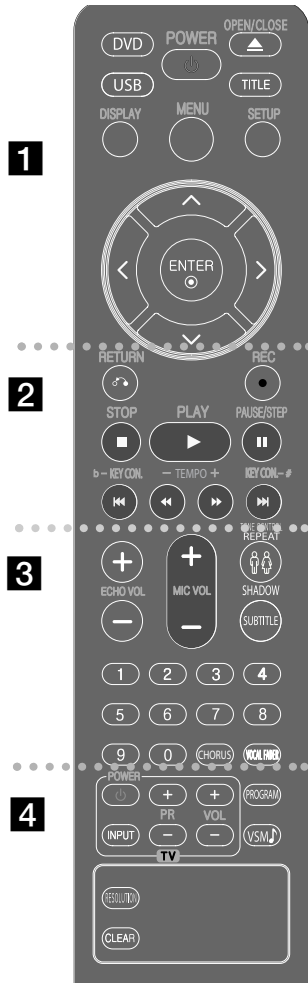

1

DVD: служит для выбора функции DVD.
USB: служит для выбора функции USB.
POWER: служит для включения или отключения ресивера.
OPEN/CLOSE: Открытие или закрытие дисководов.
TITLE: служит для открытия меню DVD диска (если оно имеется). В противном случае меню может не появиться.
DISPLAY: служит для отображения меню и сообщений на экране.
MENU: служит для вызова меню диска DVD.
SETUP: служит для вызова или выхода из меню настройки.
▲ ▼ < > (кнопки со стрелками влево, вправо, вверх, вниз): служит для перемещения по экранному меню.
ENTER: служит для подтверждения выбранного пункта меню.

2

RETURN (↶): нажатием этой кнопки производится возвращение в меню.
REC (●): прямая запись на USB.
STOP (■): прекращение воспроизведения или записи.
PLAY (▶): начало воспроизведения.
PAUSE/STEP (⏸): Пауза воспроизведения.
KEY CON.(b/#): смена тональности в соответствии с вокальным диапазоном.
TEMPO (-/+): смена темпа воспроизведения музыки в режиме караоке.
◀◀/▶▶: поиск в обратном или прямом направлении.
◀◀/▶▶: переход к следующей или предыдущей записи/главе.

Установите батарею в пульт дистанционного управления

Убедитесь, что полюса + и - батареи соответствуют обозначениям, указанным на пульте дистанционного управления.

3

ECHO VOL.: регулирование громкости эха.
MIC VOL.: регулирование уровня сигнала от микрофона.
VOCAL FADER (РЕГУЛЯТОР ВОКАЛА): регулировка тональности песни в режиме караоке.
REPEAT: выбор режима воспроизведения (в случайном порядке, повтор).
♂/♀: регулировка мужской или женской тональности в режиме караоке.
SHADOW: выделение фоновой тенью.
SUBTITLE: во время воспроизведения нажимайте кнопку SUBTITLE, чтобы выбрать нужный язык субтитров.
Цифровая клавиатура 0 – 9: служит для выбора пунктов меню.
CHORUS: установка режима виртуального звука.
VOCAL FADER (РЕГУЛЯТОР ВОКАЛА): вы можете использовать эту функцию в качестве караоке, пригласив звучание голоса исполнителя из различных источников (MP3/WMA/CD/DD и т.д.), за исключением режима караоке.

4

Кнопки управления телевизором: предназначены для управления телевизором (только для телевизора LG).

Управление телевизором

Имеется возможность регулирования уровня громкости, выбора источника входного сигнала и включения (выключения) напряжения питания телевизоров LG. Удерживая нажатой кнопку POWER (TV), последовательно нажимайте кнопку PR (+/-) пока телевизор не включится или не выключится.

VOLUME (+/-): регулирование уровня громкости акустической системы.

PROGRAM: вызов или выход из меню программ.
VSM (Virtual Sound Matrix): установка режима виртуального звука.

RESOLUTION: установка разрешения на выходе для гнезд HDMI и COMPONENT VIDEO OUT.

CLEAR: удаление номера дорожки из списка воспроизведения.

Первоначальная настройка кода региона

При первом использовании устройства необходимо установить код страны, как описано ниже.

	Пульт дистанционного управления
1 Откройте меню настроек:	SETUP
2 Выберите меню LOCK на первом уровне:	Λ V
3 Перейти на второй уровень. Активированный код страны показан на втором уровне.	>
4 Перейдите на третий уровень:	>
5 Введите новый пароль:	цифровые клавиши 0–9 и ENTER
6 Подтвердите введенный новый пароль:	цифровые клавиши 0–9 и ENTER
7 Выберите код географического региона: после выбора будет активирован рейтинг и пароль (стр. 17).	Λ V < > и ENTER
8 Подтвердите выбор параметра: обязательно завершите настройку кода страны, прежде чем выйти из меню установки, если вы не можете задать рейтинг и пароль.	ENTER

Регулировка базовых настроек

	Пульт дистанционного управления
1 Откройте меню настройки экрана:	SETUP
2 Выберите нужный пункт первого уровня:	Λ V
3 Переход на второй уровень:	>
4 Выберите нужный пункт второго уровня:	Λ V
5 Переход на третий уровень:	>
6 Измените настройку:	Λ V, ENTER

Регулировка базовых настроек

Установка языковых настроек

OSD – служит для выбора языка меню настройки и экранных сообщений.

Disc Audio/ Disc Subtitle/ Disc Menu — выбор языка меню «Звук диска»/«Субтитры диска»/«Диск».

- [Original]: так обозначается исходный язык, использованный при записи диска.
- [Other]: чтобы выбрать другой язык, введите с цифровой клавиатуры 4-значный код языка из перечисленных в языковом перечне на с. 17.
- [Off] (для субтитров): выключение субтитров.

Установка экранных настроек

Формат изображения на телевизионном экране – выберите формат изображения исходя из размеров экрана вашего телевизора.

- [4:3]: выбирается при подключении стандартного телевизора с форматом экрана 4:3.
- [16:9]: выбирается при подключении широкоэкранный телевизора с форматом экрана 16:9.

Режим экрана – при выборе варианта 4:3 вам требуется определить, в каком виде широкоэкранные программы и фильмы будут отображаться на экране вашего телевизора.

- [Letterbox]: широкоэкранный изображение с черными полосами сверху и снизу.
- [Panscan] (панорамное изображение): полностью занятый экран формата 4:3 с усечением изображения (при необходимости).

Выбор выходного видеосигнала – выбор выходного видеосигнала, воспроизводимого подключенным телевизором.

- [YPbPr] (компонентный): при подключении телевизора к гнездам COMPOSITE VIDEO OUT/PROGRESSIVE SCAN плеера.
- [RGB]: при подключении телевизора к гнезду SCART.

- В случае перевода переключателя вывода TV с позиции YPbPr в позицию RGB в меню установки, (особенно при подключении устройства через выход компонентного видеосигнала) экран становится черным. В этом случае, подключите видеокабель к гнезду VIDEO OUT и снова выберите YPbPr в меню установки.

Установка звуковых настроек

Dolby Digital / DTS / MPEG

Bitstream: выберите установку “Bitstream”, если вы подключаете цифровой выход DIGITAL OUT аппарата к усилителю или другому оборудованию с декодером Dolby Digital, DTS или MPEG.

PCM: выберите эту установку при подключении к двухканальному цифровому стереоусилителю. DVD, закодированные в Dolby Digital или MPEG, будут автоматически микшироваться для получения двухканального аудиосигнала PCM.

- Для DTS декодера, аудио сигнал становится активным только в том случае, когда соединение происходит согласно правилам цифрового соединения (через коаксиальный или оптический разъем)

DRC (регулирование динамического диапазона) — эта функция предназначена для сохранения ясности звука при малом уровне громкости. Для этого необходимо задать вариант [On].

Vocal (вокал) — выберите вариант [On] для смешивания каналов караоке в обычный стереофонический сигнал. Действие этой функции распространяется только на многоканальные компакт-диски караоке DVD.

HD AV Sync — иногда в процессе воспроизведения цифровой телевизор выдает задержку между изображением и звуком. Этот нежелательный эффект вы можете компенсировать при помощи установки величины задержки звука, при котором звук эффективно «ждет», когда картинка его «догонит». Эта функция называется HD AV Sync. Кнопками **Λ V** производится задание произвольной задержки в диапазоне 0...300 мс.

Установка настроек блокировки сигнала

Чтобы получить доступ к параметрам блокировки, необходимо ввести пароль из четырех цифр. Если пароль еще не был введен, появится приглашение его ввести.

1 Введите 4-значный пароль и нажмите кнопку **ENTER**.

2 Введите пароль снова и нажмите кнопку **ENTER** для подтверждения. Если вы допустили ошибку при вводе числа, нажмите кнопку **CLEAR** и исправьте ошибку.

Если вы забыли пароль, его можно сбросить.

1 Сначала извлеките диск из устройства.

2 Нажмите кнопку **SETUP**, чтобы отобразилось меню установки. Введите цифры «210499» и нажмите кнопку **ENTER**.

Уровень доступа — введите значение уровня доступа. Чем ниже уровень, тем строже ограничение. Чтобы отменить действие уровня доступа, выберите пункт [Unlock]. Для просмотра дисков, имеющих рейтинг, не забудьте нажать **ENTER** после ввода пароля.

Пароль — назначьте или измените пароль для настроек блокировки.

[New] (новый): с цифровой клавиатуры введите 4-значный пароль, затем нажмите кнопку **ENTER**. Повторно введите пароль для подтверждения.

[Change] (изменение): дважды введите новый пароль после ввода текущего пароля.

Area code (региональный код) — выберите код географического региона, связанный с уровнем доступа для воспроизведения. Таким образом задаются региональные стандарты, используемые для оценки дисков DVD, снабженных функцией родительского контроля. Региональные коды приведены на стр. 17.

5.1 Установка звуковых колонок

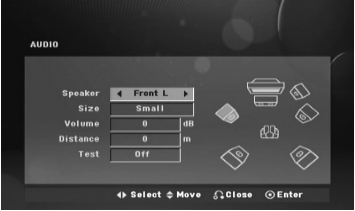
	Пульт дистанционного управления
1 Откройте меню установок:	SETUP
2 Выберите аудио иконку:	Λ V
3 Выберите право, чтобы войти в аудио меню, затем выберите установку колонок 5.1:	> Λ V ENTER
4 Выберите колонки, которые бы вы хотели установить:	<>
	
5 Выберите опцию и измените настройки:	Λ V <>
6 Установите уровень выхода (громкость) на колонки от -5dB до +5dB.	<>
7 Если вы присоединяете колонки к вашему аппарату, то установив дистанцию, вы зададите расстояние между слушателем и источником звука. Это позволяет звуку из каждого динамика одновременно достичь слушателя.	<>
8 Протестируйте сигнал из каждой колонки, чтобы установить громкость согласно вашим предпочтениям и мощности колонок.	<>
9 Сохраните ваши установки и выйдите из меню:	SETUP

Настройка других параметров

Регистрация DivX(R) – Мы предоставляем в ваше распоряжение регистрационный код службы DivX® VOD (видео на заказ), позволяющий брать напрокат и приобретать в собственность видеозаписи, пользуясь услугами DivX® VOD. Более подробные сведения приводятся на сайте www.divx.com/vod.

Semi Karaoke (Неполное караоке) - после завершения главы, заглавия или записи эта функция отображает оценку на экране, сопровождаемую фанфарами.

- [Вкл.]: по завершении пения на экране появится оценка.
- [Выкл.]: оценка на экране не появляется, фанфары не звучат.

Замечания:







- Для этой функции подойдут диски DVD и DVD Karaoke с более чем 2-мя дорожками.
- Просматривая фильмы, отключайте функцию Semi Karaoke (Неполное караоке) в меню SETUP или не подключайте микрофон, если при смене главы раздаются звуки фанфар или музыкального сопровождения.

SSR (Real Time Score - счет в режиме реального времени) – эта функция будет отображать счет в режиме реального времени, проверяя интервал и ритм во время исполнения песни; функция работает только в режиме караоке. Выберите [Вкл.]: Планка счета отображается, при этом проверяются интервал и ритм.

Выберите [Выкл.]: планка счета на экране не отображается. Эта функция не поддерживается в режиме Semi karaoke.

Отображение информации диска

	Пульт дистанционного управления
1 Нажмите кнопку DISPLAY:	DISPLAY
2 Выберите пункт:	▲ ▼
3 Отрегулируйте настройки меню Display:	< >
4 Для возвращения или выхода нажмите:	DISPLAY

	Текущее заглавие (или запись), номер/общее число заглавий (или записей)
	Номер текущей главы/общее число глав
	Оставшееся время воспроизведения
	Выбор языка звукового сопровождения или канала
	Выбор субтитров
	Выбор ракурса/общее число ракурсов
	Выбор звукового режима

Символы, используемые в настоящем руководстве

Все диски и файлы, перечисленные ниже	ALL	Файлы формата MP3	MP3
Диски DVD и финализированные диски DVD±R/RW	DVD	Файлы WMA	WMA
Файлы DivX	DivX	Аудио компакт-диски	ACD

Воспроизведение компакт-диска или файла

	Пульт дистанционного управления
1 Откройте лоток с диском: (на ресивере): ▲	-
2 Загрузите диск: (на ресивере):	-
3 Закройте лоток с диском: (на ресивере): ▲	-
4 Отрегулируйте настройки меню: Или выберите файл по меню:	▲ ▼ < > ▲ ▼
5 Начните воспроизведение диска:	▶ PLAY
6 Остановите воспроизведения диска:	■ STOP

Дополнительные возможности воспроизведения диска или файла

Использование DVD, который имеет меню **DVD**

Большинство аппаратов DVD имеет меню, которое загружается до начала просмотра фильма. Вы можете управлять меню, используя ▲ ▼ < > для выбора опции. Нажмите кнопку ENTER (ВВОД) для выбора опции.

Переход к следующей или предыдущей главе или записи **ALL**

Нажмите ►► для того, чтобы перейти к следующей части/дорожке/файлу. Нажмите ◀◀ для того, чтобы вернуться к началу текущей части/дорожке/файлу. Нажмите ◀◀ дважды «на одном дыхании» для того, чтобы вернуться к предыдущей части/дорожке/файлу.

Пауза воспроизведения **ALL**

Нажмите кнопку PAUSE/STEP (II) для паузы воспроизведения. Нажмите кнопку (▶) для возобновления воспроизведения.

Покадровое воспроизведение **DVD** **DivX**

Покадровое воспроизведение производится повторным нажатием кнопки PAUSE/STEP (II).

Воспроизведение в повторяющемся или случайном порядке **ALL**

Нажимайте кнопку REPEAT несколько раз, чтобы текущее название, раздел или дорожка воспроизводились по кругу или в случайном порядке.

Чтобы возобновить нормальное воспроизведение, нажимайте кнопку REPEAT.

- Режим воспроизведения в случайном порядке: только музыкальные файлы.

Ускоренный поиск вперед или назад **ALL**

Нажатием кнопки ◀◀ или ►► при воспроизведении производится ускоренный поиск вперед или назад.

Повторным нажатием кнопки ◀◀ или ►► можно изменять скорость воспроизведения. Нажмите кнопку PLAY (▶) для возобновления воспроизведения с нормальной скоростью.

Выбор языка субтитров **DVD** **DivX**

Повторным нажатием кнопки SUBTITLE во время воспроизведения задается желаемый язык субтитров.

Замедленная скорость воспроизведения **DVD**

Во время паузы воспроизведения нажмите кнопку ◀◀ или ►► для замедления воспроизведения в прямом или обратном направлении. Повторным нажатием кнопки ◀◀ или ►► можно изменять скорость воспроизведения. Нажмите кнопку PLAY (▶) для возобновления воспроизведения с нормальной скоростью.

Воспроизведение и прослушивание с 1,5-кратной скоростью **DVD**

(Доступно только с пульта дистанционного управления)

Нажимая кнопку PLAY во время воспроизведения DVD, можно увеличить скорость просмотра и прослушивания до 1,5 раз. На экране будет отображена надпись «▶ x1.5». Восстановление нормальной скорости воспроизведения происходит при повторном нажатии кнопки PLAY.

Просмотр Титульного Меню **DVD**

Нажатием кнопки TITLE производится вызов имеющегося меню заглавий диска.

Просмотр Меню DVD **DVD**

Нажатием кнопки MENU вызывается имеющееся меню диска.

Старт воспроизведения с определенного времени **DVD** **DivX**

Поиск меню для установки введенного временного кода. Нажмите DISPLAY, выберите иконку с изображением часов, затем нажмите ENTER. Например, чтобы найти сцену на отметке 1 час, 10 минут и 20 секунд, используйте номерные клавиши, введите код «11020» и нажмите ENTER. В случае ошибочного набора – нажмите CLEAR и повторите набор.

Функция запоминания последней сцены **DVD**

В запоминающем устройстве этого плеера фиксируется последняя сцена последнего просмотренного диска. Последняя сцена остается в запоминающем устройстве даже после извлечения диска или выключения плеера. При загрузке диска с этой же сценой она автоматически вызывается из запоминающего устройства.

Диски со смешанным содержанием или запоминающее устройство USB - (DivX, MP3/WMA и JPEG)

При воспроизведении данных с диска или флеш-накопителя USB, одновременно содержащего файлы DivX, MP3/WMA и JPEG, выберите папку с помощью MENU, файл с помощью **▲ ▼ < >**, а затем воспроизведите файл, нажав кнопку ENTER.

Изменить установки буквенных значений для корректного отображения субтитров DivX файлов. **DivX**

Если субтитры отображаются неправильно во время воспроизведения, нажмите и удерживайте кнопку SUBTITLE в течение 3 секунд, а затем нажимайте SUBTITLE до тех пор, пока не будут отображены субтитры на нужном языке.

Требования к файлу DivX **DivX**

- Разрешающая способность: 800x600 (Ш x В) пикселей.
- Имя файла, содержащее субтитры DivX, не должно превышать при вводе 45 знаков.
- Если в имени файла DivX присутствует символ, который невозможно отобразить, то он может отображаться в виде знака " _".
- Если видео-и аудиоструктура записанных файлов не смешиваются, то выводится либо видео, либо аудиосигнал.
- Если имя файла фильма отличается от имени файла субтитров, то во время воспроизведения файла DivX субтитры могут не отображаться.

Playable DivX file : «.avi», «.mpg», «.mpeg», «.divx».

Воспроизводимый формат кодека : SubRip (*.srt/* .txt) , SAMI(*.smi) , SubStation Alpha (*.ssa/* .txt) , MicroDVD (*.sub/* .txt) , SubViewer 2.0 (*.sub/* .txt) VobSub (*.sub).

Воспроизводимый формат кодека: DIVX3.xx, DIVX4.xx, DIVX5.xx, MP43, 3IVX.

Воспроизводимый формат звукового сопровождения: AC3, PCM, MP3, WMA.

- Частота дискретизации: в диапазоне 32–48 кГц (MP3), в диапазоне 24–48kHz (WMA).
- Скорость потока данных: в диапазоне 32–320 кбит/с (MP3), 40–192kbps (WMA)

Создание собственного списка воспроизведения **ACD** **MP3** **WMA**

Содержимое диска можно воспроизводить в любом порядке, упорядочив музыкальные файлы на этом диске. Данная программа будет очищена при извлечении диска или выключении устройства.

- 1 Выберите желаемую музыкальную запись, затем нажмите кнопку PROGRAM. или выберите " **▶** " , после чего нажмите кнопку ENTER, и выбранная запись будет включена в программный список.
- 2 Чтобы включить в список весь диск, выберите " **▶** " , затем нажмите кнопку ENTER.
- 3 Запрограммированное воспроизведение начинается выбором музыкальной записи из списка и нажатием кнопки ENTER.

- 4 Чтобы удалить музыкальную запись из программного списка, выберите удаляемую запись, затем нажмите кнопку CLEAR, или выберите пиктограмму " **▶** " , после чего нажмите кнопку ENTER. Для полной очистки программного списка выберите " **▶** " , затем нажмите кнопку ENTER.

Отображение информации о файле (ID3 TAG) **MP3**

Вы можете отображать информацию ID3 TAG только для файлов MP3 на дисках, нажав несколько раз DISPLAY.

Требования к аудиофайлу формата MP3/WMA

Воспроизводимость файла формата MP3/WMA на этом плеере ограничивается следующими требованиями.

- Расширения файла: «.mp3», «.wma».
- Частота дискретизации: 32–48 кГц (MP3), 24–48 кГц (WMA).
- Скорость потока данных: 32–320 кбит/с (MP3), 40–192 кбит/с (WMA).
- Формат компакт-диска CD-R/RW, DVD-R/RW: ISO 9660.
- Максимальное количество файлов на диске: меньше 999 (общее число файлов и папок).

Хранитель экрана

Хранитель экрана подменяет изображение, если плеер находится в состоянии останова дольше пяти минут.

Выбор системы

Необходимо выбрать соответствующий режим телевизионной системы. Когда на экране появляется сообщение «NO DISC» (диск отсутствует), нажмите кнопку PAUSE/STEP (**||**) и удерживайте ее нажатой дольше пяти секунд, чтобы выбрать систему .

VOCAL FADER (РЕГУЛЯТОР ВОКАЛА)

Вы можете использовать эту функцию в качестве караоке, приглушив звучание голоса исполнителя из различных источников. (MP3/WMA/CD/Dolby Digital и т.д.), за исключением режима Караоке.

- Эта функция доступна для использования только при подключенном микрофоне.

Нажав на кнопку VOCAL FADER, на переднем дисплее вы увидите "F-ON" или "F-OFF".



- Качество VOCAL FADER может отличаться в зависимости от условий записи музыкальных файлов.

Просмотр файлов с фотографиями



	Пульт дистанционного управления
1 Открыть лоток с диском: (на ресивере: ▲)	-
2 Загрузите диск: (на ресивере)	-
3 Закройте лоток с диском: (на ресивере: ▲)	-
4 Выберите файл фотографии:	▲ ▼
5 Выведите выбранный файл в полноэкранном режиме:	ENTER
6 Для возвращения в меню нажмите:	■ STOP

Дополнительные возможности просмотра файлов с фотографиями

Слайд-шоу из файлов с фотографиями

Кнопками ▲ ▼ < > выделите пиктограмму (), затем нажмите кнопку ENTER, чтобы начать слайд-шоу. Скорость слайд-шоу изменяется кнопками < > при выделенной пиктограмме ().



Переход к следующему/предыдущему фото.

Переход к предыдущей или следующей фотографии производится нажатием кнопки SKIP ( или ).

Вращение фото

Используйте ▲ ▼ для того, чтобы вращать фото по или против часовой стрелки во время просмотра в полноэкранном режиме

Постановка слайд-шоу на паузу

Нажмите кнопку PAUSE/STEP () для паузы слайд-шоу. Нажмите кнопку PLAY () для возобновления слайд-шоу.

Требования к файлу фотографии

Воспроизводимость файла формата JPEG на этом плеере ограничивается следующими требованиями.

- Расширения файла: «.jpg».
- Размер изображения: рекомендуется меньше 2 Мб.
- Формат компакт-диска CD-R/RW, DVDR/RW: ISO 9660.
- Максимальное количество файлов на диске: меньше 999 (общее число файлов и папок).

Используется USB-устройство

Наслаждайтесь воспроизведением медиа-файлов, сохраненных на USB устройство, вставив его в USB-порт аппарата. Если же вы хотите активировать другую функцию, обратитесь к секции меню, посвященной воспроизведению CD.

	Пульт дистанционного управления
1 Подсоедините USB-устройство к USB-порту аппарата.	-
2 Выберите функцию USB:	USB
3 Выберите файл для воспроизведения:	▲ ▼
4 Выберите файл для воспроизведения:	▶
5 Чтобы остановить, нажмите:	■
6 Перед тем как отсоединить переносное USB-устройство, поменяйте выполняемую функцию аппарата.	DVD

Совместимые устройства USB

- Плеер MP3: плеер MP3 типа флеш-памяти.
- Съёмное запоминающее устройство USB: устройства с интерфейсом USB2.0 или USB1.1.
- В некоторых устройствах функция USB отсутствует.

Потребность USB устройства

- Устройства, требующие установки дополнительного программного обеспечения не поддерживаются.

Обратите внимание на следующее

- Не отсоединяйте USB-устройство во время работы с файлами.
- Для USB с большой емкостью может потребоваться более нескольких минут для распознавания.
- Чтобы предотвратить потерю данных, сделайте резервную копию содержимого устройства.
- В случае утраты USB-кабеля или USB-хаба – USB-устройство не будет распознано.
- Аппарат не поддерживает использование файловой системы NTFS. (поддерживается только файловая система FAT 16/32).
- Устройство не поддерживается, в случае, если общее количество файлов составляет 1000 и более.
- Для устройств для чтения нескольких карт, если таковые установлены, вы можете выбрать желаемый слот. Если какой-либо из доступных слотов не отображается даже после подключения устройства чтения карт памяти, нажмите RETURN, чтобы вывести экран выбора слота.
- Если подключен карт-ридер Multi-Card, файлы с фильмами воспроизводить нельзя.

Запись на USB-носитель

	Пульт дистанционного управления
1 Подсоедините USB-устройство к аппарату	
2 Выберите DVD:	DVD
3. Запустите его воспроизведение:	▲ ▼ и ENTER
4 Начните запись:	● REC
5 Чтобы остановить запись, нажмите:	■ STOP

Запись на USB-носитель

Запись музыкального файла с диска на USB носитель.

Запись одной дорожки

Если запись на устройство USB начинается во время воспроизведения компакт-диска, то на устройство USB будет записана только одна дорожка/один файл.

Запись всех дорожек

Если кнопка записи нажата в то время, когда CD не был активен, то все дорожки или файлы будут записаны на USB носитель.

Запись из списка воспроизведения

Запись на USB происходит по составлению вашей собственной программы, в случае , если вы хотите записать отдельные дорожки. (только в случае CD Audio).

Создание неавторизованных копий материалов, защищенных от записи (включая компьютерные программы, файлы, передачи вещания и звукозаписи), может нарушить авторские права и являться уголовно наказуемым преступлением. Данное оборудование не предназначено для подобных целей.

Соблюдайте авторские права.

Во время записи, обращайтесь внимание на следующее.

- Вы можете контролировать процент записи на USB-носитель при помощи экрана.
- Во время записи MP3/ WMA – звук отсутствует.
- В случае остановки записи во время воспроизведения, записываемый файл будет сохранен в буфер (только для Audio CD).
- Не вынимайте USB-устройство и не выключайте аппарат во время USB-записи – в противном случае образуется неполный файл, который будет невозможно удалить на ПК.
- Запись с микрофонов не поддерживается.
- В случае, если USB-запись невозможна, в окне дисплея будут отображены следующие сообщения: “No usb”, “Error”, “USB FULL” или “No rec”.
- Файл будет записан следующим образом.
- При выключении и включении телевизора, если он подключен в режиме HDMI, на экране во время записи на устройство USB может ничего не отображаться. Чтобы решить эту проблему остановите прямую запись на USB.

Аудио компакт-диски	MP3/ WMA
■ CD_REC 1-TRK-001.MP3 2-TRK-002.MP3 3-TRK-003.MP3 	■ FILE_REC 1-001_File 01.mp3 2-002_File 02.mp3 3-003_File 03.mp3

Базовая функция воспроизведения караоке

	Пульт дистанционного управления
1. Проверьте, чтобы система была подключена (стр. 4).	
2. Включите питание телевизора и DVD караоке:	⏻ POWER
3. Откройте лоток диска и вставьте диск караоке, входящий в комплект поставки:	▲ Кнопка открывания и закрывания
4. Закройте лоток с диском:	▲ Кнопка открывания и закрывания
5. Подключить микрофон к разъему MIC.	
6. Нажмите номер желаемой мелодии: Если вы хотите отменить номер мелодии, нажмите CLEAR.	Цифровые клавиши от 0 до 9
7. Чтобы начать, нажмите:	ENTER или ►
8. Чтобы остановить, нажмите:	STOP ■

Усовершенствованное воспроизведение караоке

Вы можете изменить тональность, чтобы обеспечить лучшее соответствие диапазону вашего голоса, с помощью функции управления тональностью.

Вы можете настроить тональность в диапазоне 13 шагов (на шесть шагов выше, на шесть шагов ниже и первоначальная тональность).

- Настройка появится на экране.

- Чтобы понизить тональность шаг за шагом, нажмите несколько раз **KEY CON. (b)** во время воспроизведения.
- Чтобы повысить тональность шаг за шагом, нажмите несколько раз **KEY CON. (#)** во время воспроизведения.

Настроить громкость ECHO

Вы можете создать при воспроизведении с микрофона эффект эхо. Нажмите **ECHO VOL. (+/-)** на пульте дистанционного управления, чтобы повысить уровень громкости эхо или чтобы уменьшить его.

Настройка тональности

Если вы хотите настроить тональность песни в режиме караоке, нажмите несколько раз кнопку **TONE CONTROL (♫♫)**, чтобы изменить тональность звучания МУЖСКОГО или ЖЕНСКОГО голоса.
- Каждый раз при нажатии этой кнопки, происходит переключение между тональностью мужского и женского голоса.

Изменение темпа

Вы можете воспользоваться этой функцией, когда хотите осуществлять воспроизведение быстрее или медленнее.

- Нажмите **ТЕМПО +/▶▶** несколько раз во время исполнения песни, чтобы увеличить темп.
- Нажмите **ТЕМПО -/◀◀** несколько раз во время исполнения песни, чтобы замедлить темп.

Функция затенения

Если видеозахват (KARAOKE) CD и субтитры песен смешиваются, то субтитры песни могут быть невидимы. В этом случае, чтобы выделить субтитры песни, нажмите **SHADOW**.

- Субтитры будут подсвечены затенением фонового изображения.

Использование микрофона

1 Подключите микрофон к гнездам MIC1/ MIC.

В окне дисплея появится сообщение «m-in».

2 Включите нужную музыкальную композицию.

3 Пойте под этот аккомпанемент.

Отрегулируйте громкость микрофона, вращая **VOL (+/-)** по или против часовой стрелки либо нажимая кнопки **MIC VOL (+/-)** на пульте дистанционного управления.

Замечания

- Когда микрофон не используется, установите громкость на минимум с помощью кнопки **MIC VOL. (+/-)** или выключите микрофоны и отсоедините их от аппарата.
- При приближении микрофона к громкоговорителю возможно появление воющего звука. Уберите микрофон от громкоговорителя или уменьшите уровень звука с помощью кнопки **MIC VOL. (+/-)**.
- При слишком большой громкости микрофона звук может искажаться. При наличии искажений уменьшите уровень громкости до минимума с помощью кнопки **MIC VOL. (+/-)**.

Резервирование песни

Если нужно зарезервировать следующую мелодию, можно сделать это без ожидания.

	Пульт дистанционного управления
1. Нажмите номер нужной мелодии в режиме воспроизведения диска с караоке. Номер мелодии отображается на телеэкране.	Цифровые клавиши от 0 до 9
2. Чтобы сохранить, нажмите: Номер мелодии резервируется.	PROGRAM
3. Повторите шаги 1–2. Вы можете зарезервировать не более 8 песен.	

Как отменить зарезервированную песню

Каждый раз при нажатии кнопки **CLEAR** зарезервированные песни будут отменяться одна за другой.

Как отменить или изменить ошибочно зарезервированную песню

Нажмите **PROGRAM**, чтобы переместить желаемую позицию, затем нажмите **CLEAR**, чтобы отменить зарезервированную песню.

МЕНЮ воспроизведения караоке

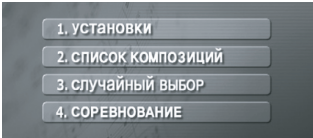
МЕНЮ воспроизведения караоке		Пульт дистанционного управления
<p>1 Чтобы перейти в основное меню, нажмите: На экране появится основное меню.</p> 		MENU
<p>2 Выберите желаемый параметр в меню:</p>		Λ V <>
<p>3 Выполните нужные настройки или выберите в меню нужный параметр.</p>		ENTER
<p>4 Перейдите в предыдущий режим:</p>		↶

МЕНЮ воспроизведения караоке

1. УСТАНОВКИ

Выберите функцию, которую нужно включить/отключить.

1. БАЛЛЫ

1. БАЛЛЫ ВКЛ ВЫКЛ

2. ФАНФАРЫ

2. ФАНФАРЫ ВКЛ ВЫКЛ

3. ТЕКСТ ПЕСНИ

3. ТЕКСТ ПЕСНИ ВКЛ ВЫКЛ

4. БЭК-ВОКАЛ

4. БЭК-ВОКАЛ ВКЛ ВЫКЛ

Для включения/отключения выберите ВКЛ. или ВЫКЛ.

2. СПИСОК КОМПОЗИЦИЙ

Вы можете выбрать желаемую песню в каждом музыкальном списке.

1. РОССИЙСКИЕ ПЕСНИ

1. РОССИЙСКИЕ ПЕСНИ

2. ЗАРУБЕЖНЫЕ ПЕСНИ

2. ЗАРУБЕЖНЫЕ ПЕСНИ

3. КЛАССИЧЕСКАЯ МУЗЫКА

3. КЛАССИЧЕСКАЯ МУЗЫКА

Выберите один из следующих пунктов, после выбора LOCAL SONG/POP SONG (МЕСТНАЯ/ПОП ПЕСНЯ) на предыдущем этапе.

1. СПИСОК ПЕСЕН

1. СПИСОК ПЕСЕН

2. СПИСОК ИСПОЛНИТЕЛЕЙ

2. СПИСОК ИСПОЛНИТЕЛЕЙ

Выберите один из следующих пунктов, после выбора CLASSIC LIST (СПИСОК КЛАССИЧЕСКОЙ МУЗЫКИ) на предыдущем этапе.

- СПИСОК КОМПОЗИЦИЙ
- СПИСОК КОМПОЗИТОРОВ

1. СПИСОК КОМПОЗИЦИЙ

2. СПИСОК КОМПОЗИТОРОВ

Выберите начальные буквы названия песни или название целиком.

3. СЛУЧАЙНЫЙ ВЫБОР

Вы можете прослушивать песни в случайном порядке.

4. СОРЕВНОВАНИЕ

Вы можете сыграть в игру, исполняя песню двумя командами: красной командой и синей командой.

1 Выбрать количество попыток .

2 Выбрать желаемый результат .

3 Выбрать СТАРТ .

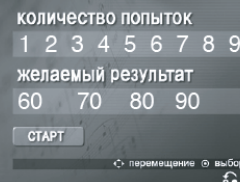

4 Выберите номер музыкальной композиции и пойте под аккомпанемент.

5 Повторите шаг 4.

Пусть красная и синяя команды поют по очереди.



6 При достижении целевого значения, заданного для победителя, на экране телевизора появляется надпись

ПОЗДРАВЛЯЕМ



7 В зависимости от желания продолжать состязание или нет, выберите соответственно 1. ДА или 2. НЕТ .

ХОТИТЕ ПРОДОЛЖИТЬ КОМАНДНОЕ СОРЕВНОВАНИЕ?

1. ДА

2. НЕТ

Коды языков

Данный список следует использовать для ввода необходимого языка при начальных настройках следующих параметров: Аудио диск, Субтитры, Меню диска.

Язык	Код	Язык	Код	Язык	Код	Язык	Код	Язык	Код
Афар	6565	Хорватский	7282	Хауса	7265	Лингала	7678	Кечуа	8185
Африкаанс	6570	Чешский	6783	Еврейский	7387	Литовский	7684	Ретороманский	8277
Албанский	8381	Датский	6865	Хинди	7273	Македонский	7775	Румынский	8279
Амхарский	6577	Голландский	7876	Венгерский	7285	Малагасийский	7771	Русский	8285
Арабский	6582	Английский	6978	Исландский	7383	Малайский	7783	Самоанский	8377
Армянский	7289	Эсперанто	6979	Индонезийский	7378	Малаялам	7776	Санскрит	8365
Ассамский	6583	Эстонский	6984	Интерлингва	7365	Маори	7773	Шотландский гэльский	7168
Аймара	6588	Фарерский	7079	Ирландский	7165	Маратхи	7782	Сербский	8382
Азербайджанский	6590	Фиджийский	7074	Итальянский	7384	Молдавский	7779	Сербохорватский	8372
Башкирский	6665	Финский	7073	Яванский	7487	Монгольский	7778	Шона	8378
Баскский	6985	Французский	7082	Каннада	7578	Науру	7865	Синдхи	8368
Бенгальский, Бангладеш	6678	Фризский	7089	Кашмири	7583	Непальский	7869	Сингальский	8373
Бутанский	6890	Галисийский	7176	Казахский	7575	Норвежский	7879	Словацкий	8375
Бихари	6672	Грузинский	7565	Киргизский	7589	Ория	7982	Словенский	8376
Бретонский	6682	Немецкий	6869	Корейский	7579	Пенджабский	8065	Испанский	6983
Болгарский	6671	Греческий	6976	Курдский	7585	Папато	8083	Суданский	8385
Бирманский	7789	Гренландский	7576	Лаосский	7679	Перидский	7065	Суахили	8387
Белорусский	6669	Гуараш	7178	Латинский	7665	Польский	8076	Шведский	8386
Китайский	9072	Гуджарати	7185	Латвийский	7686	Португальский	8084	Тагальский	8476
								Таджикский	8471
								Тамильский	8465
								Телугу	8469
								Тайский	8472
								Тонга	8479
								Турецкий	8482
								Туркменский	8475
								Тви	8487
								Украинский	8575
								Урду	8582
								Узбекский	8590
								Вьетнамский	8673
								Волапук	8679
								Валлийский	6789
								Волоф	8779
								Кхоса	8872
								Идиш	7473
								Йоруба	8979
								Зулу	9085

Коды стран

Выберите код страны из данного списка.

Страна	Код	Страна	Код	Страна	Код	Страна	Код	Страна	Код
Афганистан	AF	Коста-Рика	CR	Гренландия	GL	Мальдивы	MV	Парагвай	PY
Аргентина	AR	Хорватия	HR	Гонконг	HK	Мексика	MX	Филиппины	PH
Австралия	AU	Чешская республика	CZ	Венгрия	HU	Монако	MC	Польша	PL
Австрия	AT	Дания	DK	Индия	IN	Монголия	MN	Португалия	PT
Бельгия	BE	Эквадор	EC	Индонезия	ID	Марокко	MA	Румыния	RO
Бутан	BT	Египет	EG	Израиль	IL	Непал	NP	Россия	RU
Боливия	BO	Сальвадор	SV	Италия	IT	Нидерланды	NL	Саудовская Аравия	SA
Бразилия	BR	Эфиопия	ET	Ямайка	JM	Голландские Антилы	AN	Сенегал	SN
Камбоджа	KH	Фиджи	FJ	Япония	JP	Новая Зеландия	NZ	Сингапур	SG
Канада	CA	Финляндия	FI	Кения	KE	Нигерия	NG	Словацкая Республика	SK
Чили	CL	Франция	FR	Кувейт	KW	Норвегия	NO	Словения	SI
Китай	CN	Германия	DE	Ливия	LY	Оман	OM	Южная Африка	ZA
Колумбия	CO	Великобритания	GB	Люксембург	LU	Пакистан	PK	Южная Корея	KR
Конго	CG	Греция	GR	Малайзия	MY	Панама	PA	Испания	ES
								Шри-Ланка	LK
								Швеция	SE
								Швейцария	CH
								Тайвань	TW
								Таиланд	TH
								Турция	TR
								Уганда	UG
								Украина	UA
								США	US
								Уругвай	UY
								Узбекистан	UZ
								Вьетнам	VN
								Зимбабве	ZW

Поиск и устранение неисправностей

Неисправность	Причина	Способ устранения
Отсутствует напряжение питания	Отсоединен сетевой шнур.	Надежно подключите сетевой шнур к настенной сетевой розетке.
Отсутствует изображение	Телевизор не настроен на прием сигнала от DVD.	Выберите соответствующий режим входного видеосигнала телевизора, чтобы добиться появления изображения от DVD-ресивера на телевизионном экране.
	Ненадежное крепление кабелей видеосигнала.	Надежно подключите кабели видеосигнала как к телевизору, так и к DVD-ресиверу.
Слишком тихий звук или его полное отсутствие	Аппаратура, подключенная аудиокабелем, не настроена на входной сигнал от DVD-ресивера.	Выберите соответствующий режим входного аудиосигнала, чтобы услышать звук от DVD-ресивера.
	Ненадежное крепление аудиокабелей к акустическим системам или ресиверу.	Правильно подключите аудиокабели к клеммам.
	Аудиокабели повреждены.	Замените новым аудиокабелем.
Плохое качество изображения с диска DVD Отсутствие воспроизведения DVD/CD	Компакт-диск загрязнен.	Очистите компакт-диск мягкой тканью движениями, направленными к периметру диска.
	Компакт-диск не загружен.	Загрузите диск.
	Загружен невоспроизводимый компакт-диск.	Загрузите воспроизводимый диск (проверьте формат диска, цветовую систему и региональный код).
	Загружен невоспроизводимый компакт-диск.	Загрузите компакт-диск этикеткой или отпечатанной стороной вверх.
	Меню присутствует на экране. Наличие родительской блокировки, препятствующей воспроизведению компакт-дисков DVD с определенным уровнем доступа.	Нажмите кнопку SETUP, чтобы закрыть экранное меню. Введите свой пароль или измените уровень доступа.
Воспроизведение диска DVD или CD сопровождается жужжанием	Компакт-диск загрязнен.	Очистите компакт-диск мягкой тканью движениями, направленными к периметру диска.
	Паразитная обратная связь за счет слишком близкого расположения DVD-ресивера к телевизору.	Переместите ресивер DVD и аудиокомпоненты подальше от телевизора.
Пульт дистанционного управления работает плохо (или совсем не работает).	Пульт дистанционного управления не направлен точно на ресивер DVD.	Направьте пульт дистанционного управления точно на основной блок ресивера.
	Пульт дистанционного управления находится слишком далеко от DVD-ресивера.	Используйте пульт дистанционного управления на расстоянии до 23 футов (7 м).
	Между пультом дистанционного управления и основным блоком ресивера имеется препятствие.	Удалите препятствие.
	В пульте дистанционного управления используются плоские батареи.	Замените израсходованные элементы питания новыми.

Форматы воспроизводимых компакт-дисков

Формат	Логотип
DVD-VIDEO: Диски, например, с записями фильмов, которые можно приобрести или взять напрокат.	
DVD-R: Только в видеоформате и с финализацией.	
DVD-RW: На этом ресивере невозможно воспроизведение только финализированных компакт-дисков формата DVD VR с видеорежимом.	
DVD+R: Только видеорежим. Обеспечивается поддержка также двухслойных компакт-дисков.	
DVD+RW: Только видеорежим.	
Аудио компакт-диски: Музыкальные CD или CD-R/CD-RW в музыкальном CD формате, которые могут заказываться.	
CD-G : CD-G файлы	

Возможно воспроизведение компакт-дисков DVD±R/RW и CD-R/RW с аудиотитрами, файлами DivX, MP3, WMA и (или) JPEG. Некоторые диски DVD±RW/DVD±R или CDRW/ CD-R невозможно воспроизвести на этом ресивере вследствие качества записи, физического состояния или параметров записывающего устройства и его программного обеспечения.

Символы дисплея

Появление пиктограммы “” на экране работающего телевизора свидетельствует о недоступности на конкретном компакт-диске функции, рассмотренной в настоящем руководстве.

Региональные коды

Региональный код нанесен с обратной стороны устройства. На этом устройстве возможно воспроизведение только дисков BD-ROM HD DVD, или DVD с отметкой, совпадающей с отметкой обратной стороны устройства или отметкой “ALL”.

- На большинстве компакт-дисков нанесена хорошо заметная пиктограмма земного шара с одной или несколькими цифрами. Эти цифры должны совпадать с региональным кодом ресивера, иначе воспроизведение компакт-диска невозможно.
- При попытке воспроизведения диска DVD с региональным кодом, отличающимся от регионального кода ресивера, на экране телевизора появится сообщение “Check Regional Code” (проверьте региональный код).

Авторские права

Законодательством запрещается копирование, распространение вещательными эфирными средствами, публичный показ, распространение по кабельным сетям или аренда материалов, защищенных авторскими правами, без разрешения. Эта аппаратура оснащена функцией защиты от копирования, разработанной корпорацией Macrovision. На некоторых дисках записаны сигналы защиты от копирования. Запись и воспроизведение изображений с таких дисков будет сопровождаться помехами. В этом продукте используется технология защиты авторских прав, защищенная патентами США и другими правами на интеллектуальную собственность. Использование этой технологии защиты авторских прав должно быть одобрено компанией Macrovision и предназначено для домашнего и других ограниченных видов просмотра программ, если иное не разрешено компанией Macrovision. Обратное проектирование и дисассемблирование запрещены.

Покупатели должны быть осведомлены, что не все телевизоры класса HIGH DEFINITION полностью совместимы с этой аппаратурой и на изображении могут появляться фрагменты искусственного происхождения (артефакты). При наличии проблем с воспроизведением изображения прогрессивной развертки 525 или 625 строк рекомендуется переключиться на стандартный выход. По вопросам совместимости телевизоров с этой моделью 525p и 625p обращайтесь в сервисный центр.

Вам следует выбрать формат диска [Mastered], чтобы диск был совместимым с плеерами LG при форматировании перезаписываемых дисков. При выборе Live File System вы не сможете воспользоваться плеерами LG.

(Mastered/Live File System: система форматирования дисков для ОС Windows Vista)

