

# Цифровой фотопринтер

## DPP-FP67/FP77

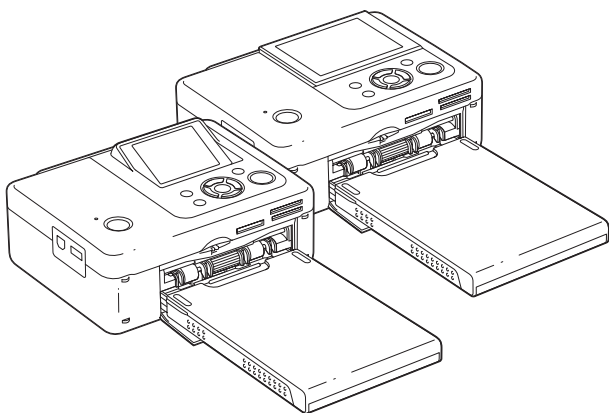

### Инструкция по эксплуатации

Перед использованием устройства внимательно прочтите прилагаемое руководство “Для ознакомления в первую очередь”, “О комплектах для печати” и данную “Инструкция по эксплуатации” и сохраните их для дальнейших справок.

Эти модели имеются не во всех регионах и странах.

Перед использованием

Подготовка

Прямая печать

Печать с камеры PictBridge

Печать с устройства,  
совместимого с Bluetooth

Печать с компьютера

Сообщения об ошибках

Устранение неисправностей

Дополнительная информация

**SUPER  
COAT 2**

**MEMORY STICK™**

**PictBridge**

# ВНИМАНИЕ

**Для уменьшения опасности возгорания или поражения электрическим током не подвержайте аппарат воздействию дождя или влаги.**

## Покупателям в Европе

Данное изделие прошло испытания и соответствует ограничениям, установленным в Директиве EMC в отношении соединительных кабелей, длина которых не превышает 3 метров.

## Внимание

Электромагнитное излучение определенной частоты может повлиять на изображение в этом цифровом принтере.

## Примечание

Если статическое электричество или электромагнитное излучение приводят к сбою в передаче данных, перезапустите приложение или отключите и снова подключите коммуникационный кабель (USB и т.д.).



Изготовитель: Сони Корпорейшн  
Адрес: 1-7-1 Конан, Минато-ку, Токио 108-0075, Япония  
Страна-производитель: Китай

**Утилизация электрического и электронного оборудования (директива применяется в странах Евросоюза и других европейских странах, где действуют системы раздельного сбора отходов)**



Данный знак на устройстве или его упаковке обозначает, что данное устройство нельзя утилизировать вместе с прочими бытовыми отходами. Его следует сдать в соответствующий приемный пункт переработки электрического и электронного оборудования.

Неправильная утилизация данного изделия может привести к потенциально негативному

влиянию на окружающую среду и здоровье людей, поэтому для предотвращения подобных последствий необходимо выполнять специальные требования по утилизации этого изделия. Переработка данных материалов поможет сохранить природные ресурсы. Для получения более подробной информации о переработке этого изделия обратитесь в местные органы городского управления, службу сбора бытовых отходов или в магазин, где было приобретено изделие.

## Примечание для покупателей в странах, где действуют директивы ЕС

Производителем данного устройства является корпорация Sony Corporation, 1-7-1 Konan Minato-ku Tokyo, 108-0075 Japan. Уполномоченным представителем по электромагнитной совместимости (EMC) и безопасности изделия является компания Sony Deutschland GmbH, Hedelfinger Strasse 61, 70327 Stuttgart, Germany. По вопросам обслуживания и гарантии обращайтесь по адресам, указанным в соответствующих документах.

Дублирование, копирование компакт-диска, телевизионных программ, печать материалов, защищенных авторским правом, например изображений или публикаций, а также каких-либо других материалов, кроме тех, что были сделаны или записаны лично вами, ограничено личными нуждами. Если вы не являетесь владельцем авторских прав или не имеете разрешения владельцев авторских прав на дублирование тех или иных материалов, то использование этих материалов не в личных целях может являться нарушением положений закона об авторском праве и стать причиной для предъявления вам исков в связи с нарушением авторского права владельца. При работе с фотографиями на этом принтере следует быть особенно внимательным, чтобы не нарушить положения закона об авторском праве. Любое незаконное использование или редактирование фотопортретов других людей может также являться нарушением их прав. Использование на определенного рода представлениях, демонстрациях и выставках может быть запрещено.

## Рекомендации по созданию резервных копий

Во избежание возможной потери данных в результате случайных действий или неисправной работы принтера рекомендуется создавать резервные копии данных.

## Информация

НИ ПРИ КАКИХ ОБСТОЯТЕЛЬСТВАХ ПРОДАВЕЦ НЕ НЕСЕТ ОТВЕТСТВЕННОСТИ ЗА КАКИЕ БЫ ТО НИ БЫЛО ПРЯМЫЕ, ПОБОЧНЫЕ ИЛИ КОСВЕННЫЕ УБЫТКИ ЛЮБОГО РОДА ИЛИ ЗА УБЫТКИ ИЛИ РАСХОДЫ, ВОЗНИКШИЕ ПО ПРИЧИНЕ КАКОГО-ЛИБО НЕИСПРАВНОГО ИЗДЕЛИЯ ИЛИ ВСЛЕДСТВИЕ ИСПОЛЬЗОВАНИЯ ЛЮБОГО ИЗДЕЛИЯ.

Sony не несет ответственности за побочные или косвенные убытки или утрату данных в результате эксплуатации или неисправности принтера или карты памяти.

## Примечания по экрану ЖКД

- Качество и цвета отображаемого изображения отличаются от качества и цветов напечатанного изображения, так как различаются способы отображения цветов. Отображаемое изображение следует рассматривать как приблизительное.
- Не нажимайте на экран ЖКД. Экран может быть обесцвечен, и это может привести к неисправности.
- Попадание на экран ЖКД, искатель или объектив прямого солнечного света в течение длительного времени может быть причиной неисправностей. Помещая фотоаппарат вблизи окна или на открытом воздухе, соблюдайте осторожность.
- Экран ЖКД и искатель ЖКД изготовлены с использованием особо высокоточной технологии, что позволяет при эксплуатации эффективно использовать свыше 99,99% пикселей. Однако, на экране ЖКД и искателе ЖКД могут постоянно появляться мелкие черные и/или яркие точки (белого, красного, синего или зеленого цвета). Появление этих точек вполне нормально для процесса изготовления и никоим образом не влияет на печать.
- При низкой температуре на экране ЖКД может оставаться остаточное изображение. Это не является неисправностью.

## Товарные знаки и авторские права

- Cyber-shot, , "Memory Stick", MEMORY STICK, "Memory Stick Duo", MEMORY STICK DUO, "MagicGate Memory Stick", "Memory Stick PRO", MEMORY STICK PRO, "Memory Stick PRO Duo", MEMORY STICK PRO DUO, "Memory Stick PRO-HG Duo", MEMORY STICK PRO-HG DUO, "Memory Stick Micro", MEMORY STICK MICRO, M2, "Memory Stick-ROM", MEMORY STICK-ROM, "MagicGate", и MAGICGATE являются товарными знаками корпорации Sony.
- Microsoft, Windows, Windows Vista и DirectX являются зарегистрированными товарными знаками или товарными знаками корпорации Microsoft в США и/или в других странах.
- Intel и Pentium являются охраняемыми товарными знаками корпорации Intel.
-  или xD-Picture Card™ является товарным знаком корпорации FUJIFILM Corporation.



- FotoNation является товарным знаком компании FotoNation Inc. в США.
- Все другие упоминающиеся здесь названия компаний и продуктов, могут быть товарными знаками или охраняемыми товарными знаками соответствующих компаний. В дальнейшем "™" и "®" в каждом отдельном случае не упоминаются в данном руководстве.
- Название Bluetooth и логотип принадлежат компании Bluetooth SIG, Inc. и их любое использование компанией Sony осуществляется по лицензии.
- Другие торговые марки и торговые названия являются собственностью их соответствующих владельцев.

# Информация для пользователей

Программа: © 2009 Sony Corporation  
Документация: © 2009 Sony Corporation

Все права защищены. Запрещается воспроизводить, переводить и преобразовывать в какой-либо машиночитаемый вид все или отдельные части настоящего руководства и описанного в нем программного обеспечения без предварительного письменного разрешения корпорации Sony.

**НИ ПРИ КАКИХ ОБСТОЯТЕЛЬСТВАХ КОРПОРАЦИЯ SONY НЕ НЕСЕТ НИКАКОЙ ОТВЕТСТВЕННОСТИ ЗА КАКИЕ БЫ ТО НИ БЫЛО ПОБОЧНЫЕ, КОСВЕННЫЕ ИЛИ РЕАЛЬНЫЕ УБЫТКИ КАК ПО ГРАЖДАНСКОМУ ЗАКОНОДАТЕЛЬСТВУ, КОНТРАКТУ, ТАК И ПРИ ЛЮБЫХ ДРУГИХ ОБСТОЯТЕЛЬСТВАХ, ВОЗНИКШИХ ВСЛЕДСТВИЕ ИЛИ В СВЯЗИ С ИСПОЛЬЗОВАНИЕМ ДАННОГО РУКОВОДСТВА, ПРОГРАММНОГО ОБЕСПЕЧЕНИЯ ИЛИ ДРУГОЙ ИНФОРМАЦИИ, СОДЕРЖАЩЕЙСЯ В НИХ ИЛИ ПОЛУЧЕННОЙ В РЕЗУЛЬТАТЕ ИХ ИСПОЛЬЗОВАНИЯ.**

Вскрытие пользователем печати на упаковке компакт-диска означает принятие условий настоящего соглашения. Если вы не принимаете условия соглашения, немедленно возвратите диск в нераспечатанном конверте, а также все остальные элементы упаковки по месту приобретения.

Корпорация Sony сохраняет за собой право в любое время без уведомления вносить любые изменения в данное руководство или содержащуюся в нем информацию. Использование программного обеспечения, описанного в данном руководстве, также может быть определено положениями отдельного лицензионного соглашения пользователя.

Любые исходные данные, например образцы изображений, поставляемые с данным программным обеспечением, не подлежат изменению или копированию в любых целях, за исключением личного использования.

Незаконное копирование программного обеспечения является нарушением закона о защите авторских прав.

Обратите внимание, что незаконное копирование или изменение изображений или материалов, защищенных авторским правом, является нарушением прав владельца.

Можно обратиться к прилагаемому руководству “Для ознакомления в первую очередь” и “О комплектах для печати”, в котором содержится более подробная информация.

## **Об иллюстрациях и экранах, используемых в данном руководстве**

В данном руководстве использованы иллюстрации и экраны для модели DPP-FP77, если нет других примечаний.

---

## Содержание

Информация для  
пользователей .....4

---

## Перед использованием

Элементы устройства .....7

---

## Подготовка

Проверка содержимого  
упаковки .....9

Установка красящей  
ленты .....9

Загрузка бумаги для  
печати .....10

Подключение к источнику  
питания переменного  
тока .....12

Операции в начальном  
состоянии .....13

---

## Прямая печать

Экран ЖКД .....14

Просмотр изображения ...14

Список изображений .....15

Список значков .....16

Основные функции  
печати .....17

Установка карты  
памяти .....17

Печать выбранных  
изображений .....17

Использование различных  
способов печати .....19

Экспозиция и устранение  
“красных глаз” .....22

Редактирование  
изображения .....23

Увеличение и уменьшение  
размера изображения ....23

Перемещение  
изображения .....23

Вращение  
изображения .....23

Настройка  
изображения .....23

Печать отредактированного  
изображения .....24

Отмена операций .....24

Выход из меню .....25

Макетирование печати .....25

Пакетная печать  
(Индексная печать/Печатать  
все/Печать DPOF) .....26

Создание календаря .....27

Фотопечать на  
документы .....28

Изменение настроек .....29

Установка печати  
даты .....29

Настройка вида  
отпечатков (Печать с  
полями/без полей) .....30

Настройка экранного  
дисплея .....30

Изменение настроек  
цвета .....31

Скрытие и отображение  
окна информации  
принтера .....31

Возврат к настройкам по  
умолчанию .....32

---

Продолжение следует

Печать с запоминающего устройства для USB ..... 32

---

## **Печать с камеры PictBridge**

Печать с камеры PictBridge ..... 34

---

## **Печать с устройства, совместимого с Bluetooth**

Печать с устройства, совместимого с Bluetooth .... 35

- Совместимые профили для соединения Bluetooth ..... 35
- Процедуры печати ..... 35

---

## **Печать с компьютера**

Печать с компьютера ..... 37

Установка программного обеспечения ..... 37

- Требования к системе .... 37
- Установка драйвера принтера ..... 38
- Установка PMB (Picture Motion Browser) ..... 41

Печать фотографий из PMB (Picture Motion Browser) ..... 42

- Регистрация папки обзора ..... 45
- Печать из имеющегося в продаже программного обеспечения ..... 46

---

## **Сообщения об ошибках**

Если отображается сообщение об ошибке ..... 47

---

## **Устранение неисправностей**

В случае возникновения неисправности ..... 50

- Если бумага застряла ..... 60
- Чистка ..... 61

---

## **Дополнительная информация**

Меры предосторожности .... 62

- О безопасности ..... 62
- Размещение ..... 62
- Чистка ..... 63
- Ограничения копирования ..... 63

Карты памяти ..... 63

- “Memory Stick” ..... 63
- Карта памяти SD ..... 64
- xD-Picture Card ..... 64
- Примечания по использованию карт памяти ..... 65

Технические характеристики ..... 65

- Область печати ..... 67

Глоссарий ..... 68

Указатель ..... 69

## Элементы устройства

Для описания деталей см. страницы, указанные в скобках.

На иллюстрациях представлена модель DPP-FP77. Расположение и название кнопок модели DPP-FP67 идентично, хотя размер экрана ЖКД отличается.

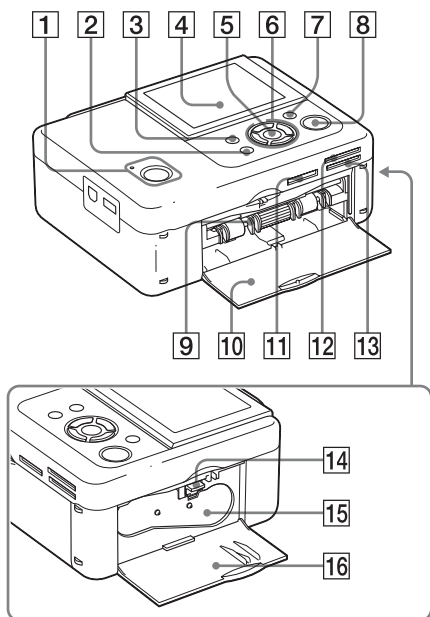

### Передняя панель принтера

- 1 Кнопка (вкл/ожидание)/индикатор **STANDBY**
- 2 Кнопка **CANCEL** / (Вид указателя)
- 3 Кнопка **MENU**
- 4 Экран ЖКД

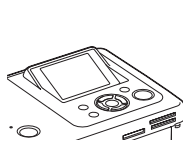

типа 2,4 DPP-FP67

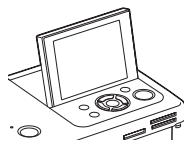

типа 3,5 DPP-FP77

- 5 Кнопка **ENTER**
- 6 Кнопки со стрелками (, , , )
- 7 Кнопка **AUTO TOUCH-UP** ( стр. 22)
- 8 Кнопка/индикатор **PRINT**
- 9 Отсек лотка для бумаги ( стр. 10)
- 10 Дверца отсека лотка для бумаги
- 11 Слот для карты "Memory Stick PRO" (Standard/Duo) ( стр. 17, 63)
- 12 Слот для xD-Picture Card ( стр. 17, 64)
- 13 Слот карт памяти SD ( стр. 17, 64)
- 14 Рычажок извлечения красящей ленты ( стр. 9)
- 15 Красящая лента (не прилагается) ( стр. 9)
- 16 Дверца отсека для красящей ленты ( стр. 9)

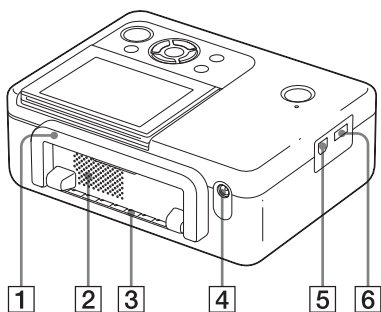

## Задняя панель принтера

### 1 Ручка

При переноске принтера поднимите ручку, как показано ниже.  
При использовании принтера закройте ручку в исходное положение.

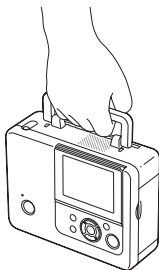

### Примечания

- Перед переноской принтера убедитесь, что из него извлечены карты памяти, запоминающее устройство для USB, лоток для бумаги, адаптер переменного тока и другие кабели. В противном случае возможны неполадки.
- При использовании принтера DPP-FP77 установите панель ЖКД в ее первоначальное положение.

### 2 Вентиляционные отверстия

### 3 Выход бумаги

### 4 Гнездо DC IN 24 V (→ стр. 12)

Подключите в это гнездо прилагаемый адаптер переменного тока. Затем подключите адаптер переменного тока к сетевой розетке при помощи шнура питания.

## Левая боковая панель принтера

### 5 Разъем USB (→ стр. 39)

При использовании компьютера он подключается к этому разъему кабелем USB.

### 6 Разъем PictBridge/EXT INTERFACE (→ стр. с 32 по 35)

При использовании PictBridge-совместимого цифрового камеры, запоминающего устройства для USB, USB-адаптера Bluetooth (DPPA-BT1\*) или другого внешнего USB-устройства подключайте их к этому разъему.

\* В некоторых регионах DPPA-BT1 Bluetooth USB-адаптер не продается.



## Проверка содержимого упаковки

Убедитесь, что с вашим принтером были поставлены следующие принадлежности.

- Лоток для бумаги (1)
- Адаптер переменного тока (1)
- USB кабель (1)
- Сетевой шнур переменного тока\*<sup>1</sup> (1)
- Чистящий картридж (1)/Чистящий лист (1)
- CD-ROM (Windows Программное обеспечение драйвера принтера Ver.1,0 и PMB (Picture Motion Browser) Ver.4,2)
- Инструкция по эксплуатации (настоящий буклет)
- Для ознакомления в первую очередь (1)
- О комплектах для печати (1)
- Гарантия (в некоторых регионах гарантия не прилагается.)
- Лицензионное соглашение для конечного пользователя программного обеспечения Sony

\*<sup>1</sup> Форма вилки и технические характеристики сетевого шнура переменного тока отличаются в зависимости от региона, где куплен принтер.

## О Sony Комплектах для печати (не прилагается)

Используйте приобретаемые отдельно комплекты для цветной печати Sony, предназначенные для принтера. Подробнее см. в прилагаемом буклете “О комплектах для печати”.

## Установка красящей ленты

- 1 Потяните и откройте дверцу отсека для красящей ленты.
- 2 Вставьте красящую ленту в направлении, показанном стрелкой, так, чтобы она защелкнулась на месте.

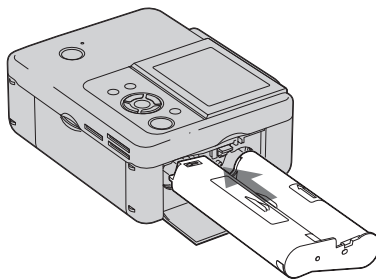

- 3 Закройте дверцу отсека для красящей ленты.

### Извлечение красящей ленты

Нажмите на рычаг выталкивания и извлеките использованную красящую ленту.

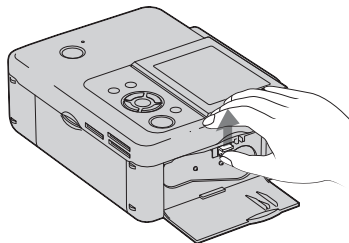

## Примечания

- Не прикасайтесь к красящей ленте и не храните ее в пыльных местах. Отпечатки пальцев или пыль на красящей ленте могут привести к дефектам печати.
- Не перематывайте красящую ленту и не используйте перемотанную красящую ленту для печати. Это может привести к снижению качества печати или к неполадкам. Если красящая лента не зашелкнулась на месте, извлеките и вставьте ее обратно. Если красящая лента слабо натянута, выберите ее слабицу, нажимая на сердечник ленты и наматывая ленту в направлении, показанном стрелкой.

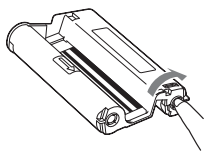

Не перематывайте ленту в направлениях, показанных на рисунке.



- Не разбирайте картридж с красящей лентой.
- Не вытягивайте красящую ленту из картриджа.
- Не извлекайте красящую ленту во время печати.
- Избегайте размещать красящую ленту в местах, подверженных воздействию высокой температуры, высокой влажности, пыли или прямых солнечных лучей. Храните ленту в прохладном темном месте и используйте ее в течение небольшого промежутка времени с даты производства. Красящая лента подвергается старению в зависимости от условий хранения. Использование такой ленты может отрицательно повлиять на результаты печати, которые мы не можем гарантировать или компенсировать.

## Загрузка бумаги для печати

- 1 Откройте крышку лотка для бумаги. Взявшись за обе боковины крышки лотка для бумаги (показаны стрелками), откройте крышку лотка для бумаги.

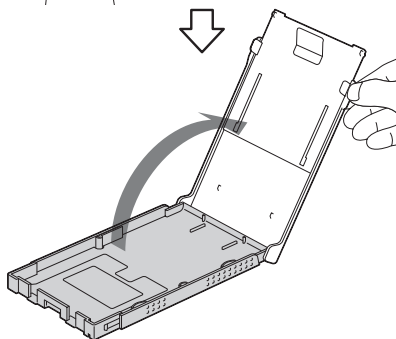
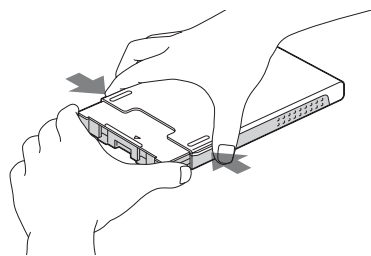

- 2 Загрузите в лоток бумагу для печати.

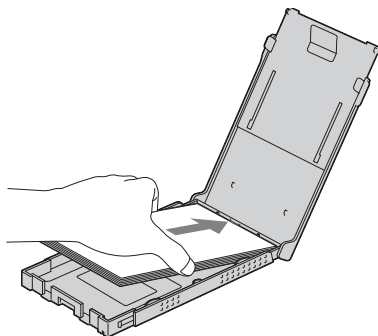

- 3** Закройте крышку лотка для бумаги.

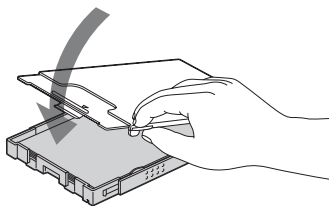

- 4** Откройте сдвижную крышку.

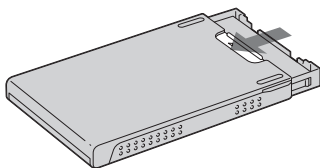

- 5** Вставьте лоток для бумаги в принтер.

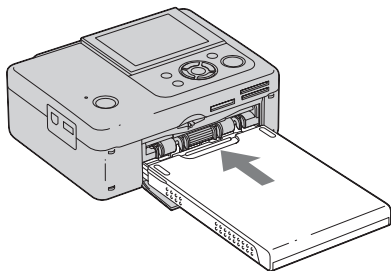

#### Примечания

- Вы можете загрузить до 20 листов бумаги для печати. Тщательно перелистайте бумагу для печати. Вставьте бумагу для печати защитным листом вверх. Извлеките защитный лист из лотка.
- Если защитный лист отсутствует, вставьте бумагу в лоток для бумаги поверхностью печати (стороной без отпечатков) вверх.
- Не прикасайтесь к поверхности печати. Отпечатки пальцев или загрязнения на поверхности печати могут привести к дефектам печати.

- Не сгибайте бумагу для печати и не отрезайте ее перфорированные части перед печатью.
- Во избежание заедания бумаги или неполадок в работе принтера бумага требует следующего обращения перед печатью:
  - Не пишите и не печатайте на бумаге для печати.
  - Не наклеивайте этикетки или марки на бумагу для печати.
  - При добавлении бумаги в лоток следите, чтобы общее количество бумаги для печати не превысило 20 листов.
  - Не помещайте одновременно в лоток различные типы бумаги.
  - Не печатайте на использованной бумаге для печати. Двукратная печать изображения на одном и том же листе бумаги не улучшает изображение.
  - Используйте бумагу для печати, предназначенную только для этого принтера.
  - Не используйте бумагу для печати, которая была вытолкнута без отпечатка.

#### Примечания по хранению бумаги для печати

- Для хранения бумаги в лотке извлеките лоток из принтера и закройте сдвижную крышку лотка.
- Избегайте продолжительного хранения бумаги при соприкосновении напечатанных сторон или в контакте с резиновыми или пластмассовыми изделиями, включая поливинилхлорид или пластификатор. Это может привести к изменению цветов или снижению качества печатного изображения.
- Избегайте размещать печатную бумагу в местах, подверженных воздействию высокой температуры, высокой влажности, пыли или прямых солнечных лучей.
- При хранении частично использованной бумаги для печати храните ее в оригинальной упаковке или в подходящем контейнере.

# Подключение к источнику питания переменного тока

- 1** Вставьте разъем адаптера переменного тока в гнездо DC IN 24 V с задней стороны принтера.
- 2** Вставьте разъем сетевого шнура переменного тока в гнездо на адаптере переменного тока и вставьте вилку шнура в сетевую розетку.

## Примечания

- Не ставьте принтер на неустойчивые поверхности, например, на качающийся столик.
- Оставьте достаточное пространство вокруг принтера. Во время печати печатная бумага выходит с задней стороны принтера несколько раз. Оставьте сзади принтера не менее 10 см свободного пространства.
- Подключите адаптер переменного тока к ближайшей легкодоступной розетке. В случае неполадок при использовании адаптера переменного тока немедленно отключите питание, отсоединив вилку от сетевой розетки.
- Не замыкайте между собой металлическими предметами контакты вилки адаптера переменного тока, так как это может привести к неисправности.
- Не включайте адаптер переменного тока, когда он находится в узком месте, например, между стеной и мебелью.
- По окончании использования адаптера переменного тока отсоедините сетевой шнур переменного тока от гнезда DC IN 24 V принтера и от источника питания переменного тока.
- Принтер не отключен от источника питания переменного тока (электросети), пока он соединен с сетевой розеткой, даже если сам принтер выключен.

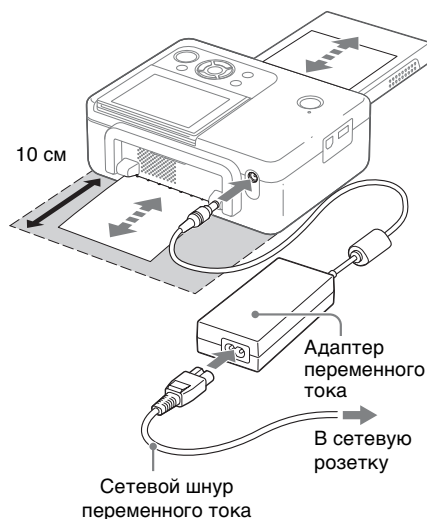

## Операции в начальном состоянии

При включении принтера без установленной карты памяти или подключенного компьютера, появляется показанный ниже начальный экран.

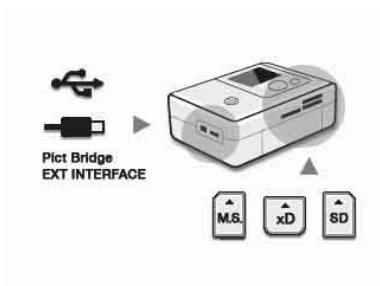

При отсутствии активности принтера в течение 5 секунд, выполняется переход в демонстрационный режим. При нажатии любой кнопки, кроме  $\text{⏻}$  (вкл/ожидание), выполняется возврат в начальный экран. При подключении карты памяти или компьютера к принтеру, показываются изображения подключенного устройства.

Чтобы выполнить печать с карты памяти или внешнего устройства, см. стр. 14. Чтобы выполнить печать с компьютера, см. стр. 37.

## Экран ЖКД

### Просмотр изображения

Экранный дисплей: вкл.



Экранный дисплей: выкл.

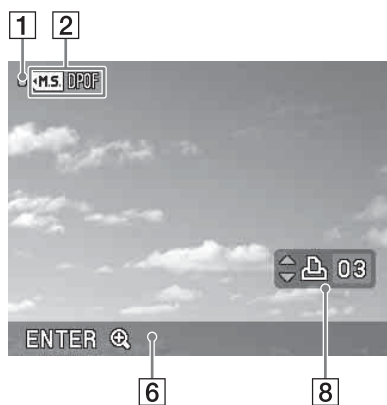

Вы можете изменить вид просмотра изображения, установив параметр “Экранный дисплей” в меню. (стр. 30)

#### 1 Индикатор обращения

Отображается, когда принтер обращается к карте памяти или к запоминающему устройству для USB.

#### Примечание

Пока отображается индикатор обращения, нельзя извлекать карту памяти или запоминающее устройство для USB, а также выключать питание. Это может привести к повреждению данных.

#### 2 Индикация входа/настроек

Отображается индикация входа и информация о настройках изображения.

Значки	Значение
	Вход “Memory Stick”
	Вход карты памяти SD
	Вход xD-Picture Card
	Вход запоминающего устройства для USB
	Индикатор настроек печати DPOF

#### 3 Количество выбранных изображений/Общее количество изображений

#### 4 Индикация красящей ленты

: Размер Р

: Чистящий картридж

#### 5 Информация о файле изображения (формат файла, размер файла, номер изображения (номер папки-файла)\*)

\* Только файлы, совместимые с DCF. В случае другого формата файлов будет показываться только часть имени файла.

#### 6 Советы по эксплуатации

#### 7 Дата съемки или сохранения

#### 8 Установка количества отпечатков

## Список изображений

Показывает список изображений, хранящихся на выбранном носителе.

### DPP-FP67

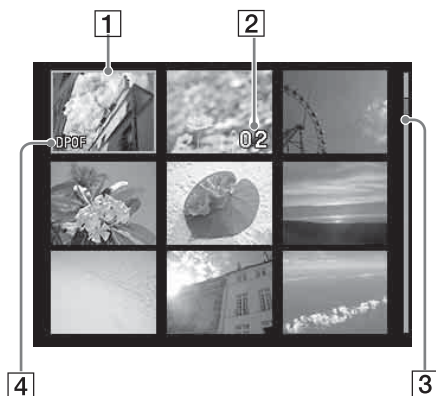

### DPP-FP77

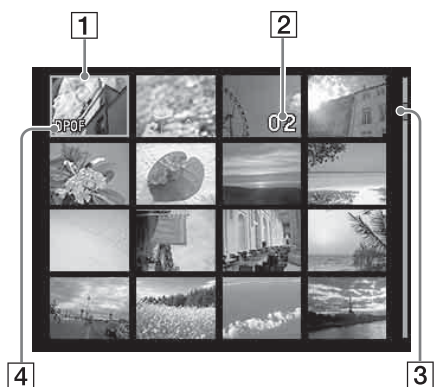

#### 1 Курсор (оранжевая рамка)

Вы можете переместить курсор (выбор), нажав <|/>/Δ/∇.

#### 2 Установка количества отпечатков

Показывается только при установке количества отпечатков.

#### 3 Линейка прокрутки

Показывает положение изображения среди общего количества изображений.

#### 4 DPOF Индикатор настроек печати DPOF

### Переключение между просмотром изображения и списком изображений

Вы можете переключить отображение информации на дисплее следующим образом:

- **Для показа списка изображений**

В режиме просмотра изображения несколько раз нажмите кнопку  (Вид указателя).

При наличии нескольких страниц их можно перелистывать нажатием Δ/∇.

- **Для переключения на просмотр изображения**

В списке изображений нажмите <|/>/Δ/∇ для перемещения курсора на нужное изображение и нажмите ENTER.

Для смены изображений, отображаемых в окне просмотра, нажимайте <|/>.

- **Увеличение изображения**

Нажимайте ENTER в окне просмотра изображения. При каждом нажатии кнопки изображение увеличивается вплоть до 5-кратного увеличения первоначального размера: x1,5, x2, x3, x4 и x5. Нажатием <|/>/Δ/∇ при отображении в увеличенном виде можно сдвигать отображаемую область изображения.

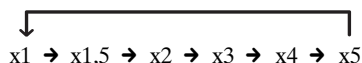























## Список значков

На экране ЖКД отображаются следующие значки.

Для перехода к операциям необходимо выбрать нужный значок с помощью  $\leftarrow/\rightarrow/\uparrow/\downarrow$ , а затем нажать ENTER.

См. подробные описания на страницах, указанных в скобках.

Значки	Значение
	Редактирование (23)
	Макетирование печати (25)
	Пакетная печать (26)
	Календарь (27)
	Фото на документы (28)
	Настройка печати (29)
<b>Редактирование/Макетирование/Календарь/Код фото</b>	
	Увеличение и уменьшение размера изображения (23)
	Перемещение изображения (23)
	Вращение изображения (23) (Поворот на 90° по часовой стрелке.)
	Настройка качества изображения (23)
	Преобразование снимка в черно-белый формат (29) (Эта опция доступна только в режимах фотопечати на документы.)
	Сброс редактирования (24)
	Печать отредактированного изображения (24)

Значки	Значение
	Выход из меню (25)
<b>Пакетная печать</b>	
	Индексная печать (26) (Печать миниатюр всех изображений на одном листе.)
	Печатать все (26) (Печать по одному экземпляру всех изображений.)
	Печать DPOF (26) (Печать изображений, имеющих в режиме просмотра метку печати (DPOF), в заданном количестве экземпляров и по порядку их отображения.)
<b>Настройка печати</b>	
	Печать даты (29)
	С полями/Без полей (30)
	Экранный дисплей (30)
	Настройка цвета (31)
	Окно информации принтера (31)
	Настройка по умолчанию (32) (Возвращает настройки к заводским значениям по умолчанию.)



# Основные функции печати

## Установка карты памяти

Подготовьте карту памяти, которая содержит изображения для печати: “Memory Stick”, “Memory Stick Duo”, карту памяти SD или xD-Picture Card. Вставьте нужную карту **стороной с этикеткой вверх** так, чтобы она защелкнулась на своем месте в подходящем слоте.

Для информации о типах карт, которые можно использовать с принтером, см стр. с 63 по 65.

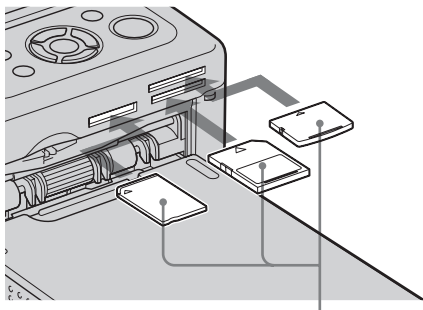

Начиная слева, стороной с этикеткой вверх показаны: “Memory Stick”, (“Memory Stick Duo”), карта памяти SD и xD-Picture Card

### Извлечение карты памяти

Медленно извлекайте карту памяти из слота в направлении, обратном направлению установки.





### Примечания

- Вставьте только ту карту памяти, которую хотите использовать для печати. Если одновременно вставлено несколько карт памяти, приоритет предоставляется той карте, которая была вставлена первой.
- Принтер поддерживает как стандартные, так и миниатюрные размеры карт. Адаптер “Memory Stick Duo” не требуется.
- Для использования карты памяти следуйте инструкциям на стр. с 63 по 65.

## Печать выбранных изображений

В данном разделе даются пояснения о том, как вывести на экран ЖКД принтера изображения с карты памяти или запоминающего устройства для USB и распечатать выбранные изображения (прямая печать). О печати с запоминающего устройства для USB см. в стр. 32.

### Установка количества отпечатков

- 1** Нажмите кнопку  (вкл/ожидание) для включения принтера. Индикатор STANDBY выключится. На экране ЖКД будет показываться изображение, записанное на карте памяти или внешнем устройстве USB.
- 2** Нажмите  /  для вывода на дисплей изображения, которое хотите распечатать.
- 3** Установите количество отпечатков. Для печати изображения с дисплея в одном экземпляре пропустите данную операцию и перейдите к следующей. Нажмите  для вывода на дисплей индикации количества отпечатков. Затем нажмите .

**4** Нажмите PRINT.  
Когда кнопка PRINT начнет светиться зеленым светом, принтер готов к печати. Печатается изображение с дисплея.

#### **Печать нескольких изображений**

Повторите операции 2 и 3.

#### **Изменение количества отпечатков**

Выведите на дисплей изображение, количество отпечатков которого нужно изменить, и установите количество отпечатков при помощи  $\Delta/\nabla$ .

Если выбрать “0”, печать будет отменена.

#### **Увеличение изображения для печати (Печать части)**

Последовательными нажатиями ENTER увеличьте изображение до нужного размера. Возможно увеличение до 5-кратного размера исходного изображения. Нажмите  $\triangleleft/\triangleright/\Delta/\nabla$  для перемещения изображения.

Нажатием PRINT выведите на дисплей изображение для печати. Повторным нажатием PRINT отправьте просмотренное изображение на печать.

Даже если установлено количество отпечатков для других изображений, будет напечатано только изображение с экрана.

#### **Примечания**

- Никогда не перемещайте и не выключайте принтер во время печати: это может привести к заеданию красящей ленты или бумаги для печати. Если питание принтера было случайно выключено, включите принтер, оставив в нем лоток для бумаги. Если бумага, на которой выполнялась печать, осталась в принтере, удалите бумагу, которая выталкивается автоматически, и продолжите печать.

- Не извлекайте лоток для бумаги во время печати. В противном случае возможны неполадки.
- Во время печати печатная бумага выходит из принтера несколько раз. Не прикасайтесь к бумаге и не тяните за ее выступающий край в процессе печати.
- Если бумага для печати застряла, см. стр. 60.

#### **О выборе входа**

Принтер не имеет переключателя входов. При подключении к принтеру карты памяти или запоминающего устройства для USB изображения подключенного носителя отображаются автоматически. Если подключено несколько карт памяти или запоминающих устройств для USB, приоритетом будет пользоваться первый подключенный носитель.

При включении принтера с несколькими установленными носителями принтер опознает носители в следующем порядке: “Memory Stick”, карта памяти SD, xD-Picture Card а затем запоминающее устройство для USB, подсоединенное к разъему PictBridge/EXT INTERFACE.

# Использование различных способов печати

## ● Управление принтером с помощью кнопок

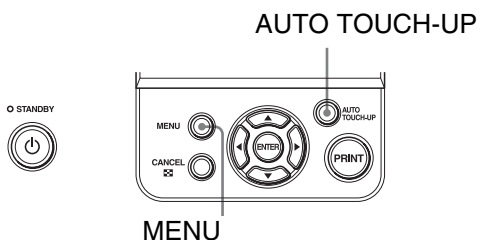

### Экспозиция и устранение “красных глаз” → стр. 22

Нажмите кнопку AUTO TOUCH-UP, чтобы выполнить автоматическую корректировку неудачных снимков с такими проблемами, как задняя подсветка или эффект “красных глаз”.

### Различные способы печати

Нажмите MENU и выберите значок нужной операции.

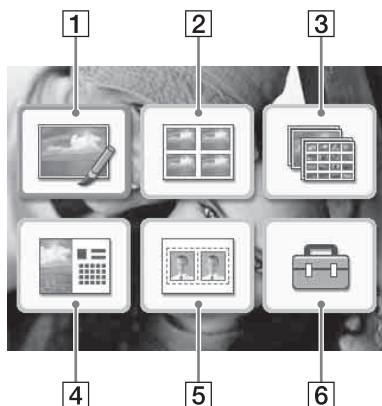

- Нажмите </>/Δ/∇ для выбора нужного значка, а затем и нажмите ENTER.

- 1 Редактирование
- 2 Макетирование печати
- 3 Пакетная печать
- 4 Календарь
- 5 Код фото
- 6 Настройка печати

- Для выхода из меню еще раз нажмите CANCEL или MENU.

## 1 Редактирование → стр. 23

Вы можете отрегулировать размер, положение, тон и другие параметры выбранного изображения.



Используемые значки описаны на стр. 16.

## 2 Макетирование печати → стр. 25

Вы можете распределить несколько снимков по отдельным окнам и сделать общий отпечаток.



На одном листе можно напечатать 2, 4, 9, 13 или 16 отдельных изображений.

## 3 Пакетная печать → стр. 26

За один раз можно отпечатать много изображений с карты памяти или запоминающего устройства для USB.



Выберите из опций пакетной печати “Печатать все”, “Индексная печать” или “Печать DPOF”.

## 4 Календарь → стр. 27

Вы можете создавать оригинальный календарь из выбранных изображений.



## 5 Фото на документы → стр. 28

Вы можете задавать нужную ширину и высоту фотографии.



Фотография может использоваться для удостоверения личности, например, для паспорта.

## 6 Настройка печати → стр. 29

Во время печати можно менять настройки принтера и настройки экранного дисплея.

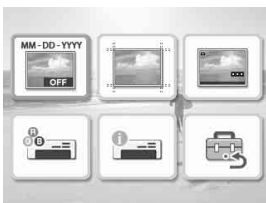

# Экспозиция и устранение “красных глаз”

**1** Откройте изображение, которое вы хотите откорректировать, и затем нажмите кнопку AUTO TOUCH-UP.

Начнется корректировка выбранного изображения. Результаты корректировки будут показываться на экране.

## Для повторного отображения исходного изображения (до корректировки)

Нажмите кнопку AUTO TOUCH-UP. Для отображения скорректированного изображения нажмите кнопку AUTO TOUCH-UP еще раз.

**Для отмены коррекции**  
Нажмите CANCEL.

### Совет

Хотя вы можете проверять экспозицию и коррекцию эффекта “красных глаз”, нажав на ENTER и увеличив изображение, распечатываемое изображение не увеличивается. Чтобы распечатать увеличенное скорректированное изображение, сначала увеличьте его, затем выполните корректировку.

## Если вы установили количество отпечатков для нескольких изображений

Будут скорректированы все изображения с установленным количеством отпечатков. Для вывода на экран других изображений нажмите </>.

## Установка количества отпечатков

Перед тем, как нажать на AUTO TOUCH-UP, установите количество отпечатков (стр. 17). Вы не можете устанавливать или изменять количество отпечатков после завершения коррекции. Чтобы изменить количество отпечатков, отмените коррекцию.

### Советы

- При отсутствии изображений с заданным количеством отпечатков, выполняется коррекция просматриваемого изображения.
- Если имеются другие изображений с установленным количеством отпечатков, а количество отпечатков для просматриваемого изображения не установлено, это изображение не будет корректироваться. Будут скорректированы изображения с установленным количеством отпечатков.
- При наличии увеличенного изображения корректируется и печатается только увеличенное изображение.

**2** Нажмите PRINT. Начинается печать скорректированного изображения. Изображение с установленным количеством отпечатков печатается в указанном количестве экземпляров.

### Советы

- Коррекция применяется только к печатаемому изображению. Оригинальное изображение не будет корректироваться.
- Вы не можете редактировать изображение после коррекции.

### Примечания

- На некоторых изображениях эффект красных глаз может не корректироваться. В этом случае, используйте функцию “Настройка” в меню Редактирование для ручной корректировки резкости (стр. 23).
- На некоторых изображениях эффект “красных глаз” может не корректироваться.
- При отмене редактирования с помощью ↵ (Сброс) в меню Редактирование коррекция также будет отменена.
- Коррекция сопровождается анимацией процессов чтения и обработки данных с карты памяти или накопителя USB. В ходе показа анимации не извлекайте карту памяти или накопитель USB.
- Вы не можете выбирать только операции Устранение эффекта “красных глаз” или Коррекция экспозиции.
- В зависимости от состояния изображения, для коррекции может потребоваться некоторое время.



Для автоматической коррекции эффекта “красных глаз” в данном принтере используется технология FotoNation Inc., США.

# Редактирование изображения

## Увеличение и уменьшение размера изображения



- 1 В меню редактирования (стр. 20) нажатием </> выберите (Увеличить) для увеличения изображения или (Уменьшить) для его уменьшения, а затем нажмите ENTER. Изображение увеличивается или уменьшается при каждом нажатии на кнопку:
  - : увеличение до 200%
  - : уменьшение до 60%

- 2 Нажмите PRINT.

### Примечание

Качество увеличенного изображения может ухудшиться в соответствии с размером изображения.

## Перемещение изображения

- 1 В меню редактирования (стр. 20) нажатием </> выберите (Переместить), а затем нажмите ENTER. Слева/справа/сверху/снизу изображения появятся индикаторы </>/Δ/▽ и вы сможете перемещать изображение.
- 2 Нажмите </>/Δ/▽ для перемещения изображения. Изображение перемещается в выбранном направлении.
- 3 Нажмите ENTER. Изображение фиксируется в текущем положении.
- 4 Нажмите PRINT.

## Вращение изображения

- 1 В меню редактирования (стр. 20) нажатием </> выберите (Повернуть), а затем нажмите ENTER. При каждом нажатии на ENTER изображение поворачивается на 90° по часовой стрелке.
- 2 Нажмите PRINT.

## Настройка изображения

- 1 В меню редактирования (стр. 20) нажатием </> выберите (Настроить), а затем нажмите ENTER. Отобразится меню настройки.

Значки	Значение
Brightness	Настройка яркости
Tint	Настройка тона
Saturation	Настройка насыщенности
Sharpness	Настройка резкости
	Сохраняет и показывает результаты выполненного редактирования и возвращает к предыдущей операции.

- 2 Нажмите </> для выбора желаемого инструмента настройки и нажмите ENTER. Появится экран настройки выбранного инструмента.

Когда выбран параметр  (Brightness)

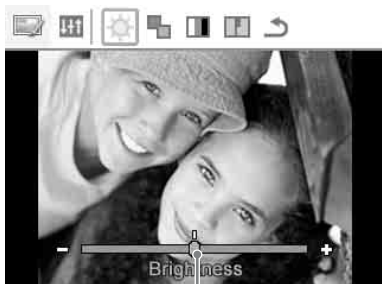

Бегунок

Нажимайте </> для настройки изображения, одновременно проверяя, например, уровень его яркости.

- **Brightness:** Нажимайте ▷ для осветления изображения или < для его затемнения.
- **Tint:** Нажимайте ▷ для добавления изображению зеленого тона или < для добавления красного тона.
- **Saturation:** Нажимайте ▷ для повышения насыщенности или < для понижения насыщенности цветов.
- **Sharpness:** Нажимайте ▷ для повышения резкости контуров или < для их смягчения.

### 3 Нажмите ENTER.

Настройка выполнена, можно выбрать другую опцию настройки.

### 4 Нажатием </> выберите (Выход), а затем нажмите ENTER. Меню настройки закроется.

### 5 Нажмите PRINT.

## Печать отредактированного изображения

- 1 Нажатием </> выберите  (Печать), а затем нажмите ENTER. Или нажмите PRINT. На экран выводится окно печати. Отображается количество отпечатков.
- 2 Установите количество отпечатков.
  - Увеличивайте количество отпечатков по одному, последовательно нажимая Δ.
  - Уменьшайте количество отпечатков по одному, последовательно и кратковременно нажимая ∇.

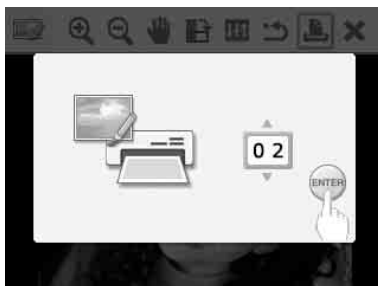

### 3 Нажмите ENTER.

## Отмена операций

- 1 Нажатием </> выберите  (Сброс), а затем нажмите ENTER. На экран выводится окно подтверждения.
- 2 Нажмите Δ/∇ для выбора "OK" и нажмите ENTER. Настройки в меню Редактирование, а также коррекция экспозиции и устранение эффекта "красных глаз" отменяются, изображение возвращается в состояние перед редактированием.



Снова отображается окно редактирования или окно настройки. Если нажать CANCEL или выбрать “CANCEL” и нажать ENTER, откроется предыдущее окно.

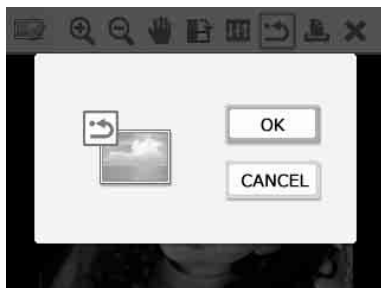

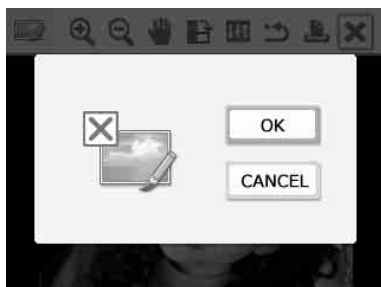

## Выход из меню X

- 1 Нажатием  $\triangleleft/\triangleright$  выберите X (Выход), а затем нажмите ENTER. На экран выводится окно подтверждения.
- 2 Нажмите  $\triangleup/\triangledown$  для выбора “OK” и нажмите ENTER. Операции в меню отменяются и снова открывается окно, которое отображалась перед входом в меню. Если нажать CANCEL или выбрать “CANCEL” и нажать ENTER, откроется предыдущее окно.



## Макетирование печати

- 1 В главном меню (стр. 19) нажатием  $\triangleleft/\triangleright/\triangleup/\triangledown$  выберите  (Макетирование печати), а затем нажмите ENTER. На дисплее отображаются шаблоны.
- 2 Нажмите  $\triangleleft/\triangleright/\triangleup/\triangledown$  для выбора желаемого шаблона, затем нажмите ENTER. На дисплее появится окно просмотра выбранного шаблона.
- 3 Выберите изображение. При выборе шаблона с несколькими изображениями повторите приведенную ниже процедуру для выбора изображения для каждой области шаблона.
  - ① Нажимайте  $\triangleleft/\triangleright/\triangleup/\triangledown$  для выбора области изображения, а затем нажмите ENTER. На дисплее выводится список изображений.
  - ② Нажмите  $\triangleleft/\triangleright/\triangleup/\triangledown$  для выбора желаемого изображения, затем нажмите ENTER. На дисплее отображается окно для настройки изображения. О настройке см. “Настройка изображения” на стр. 23. Вы можете выполнить коррекцию изображения автоматически, нажав на кнопку AUTO TOUCH-UP (стр. 22). После выполнения корректировки вы не можете выполнять другие настройки. Не забудьте выполнить корректировку после завершения других настроек.
- 4 Нажмите  $\triangleleft/\triangleright$  для выбора  и нажмите ENTER. Выбранное изображение добавляется в область изображения.
- 5 Нажмите PRINT.

# Пакетная печать

## (Индексная печать/Печатать все/Печать DPOF)

### • Индексная печать

Распечатав список (указатель) всех изображений, хранящихся на карте памяти или запоминающем устройстве для USB, легко проверить содержимое выбранного носителя.

Количество отдельных панелей на листе постоянное и составляет 8 по горизонтали на 6 по вертикали.



### • Печатать все

Вы можете распечатать все изображения, хранящиеся на карте памяти или запоминающем устройстве для USB, за один раз.

### • Печать DPOF



Изображения, которые имеют предварительные настройки для печати DPOF (Формат цифровой печати), отображаются в окне просмотра с меткой печати (DPOF). Вы можете распечатать эти изображения за один раз. Изображения печатаются в заранее установленном количестве экземпляров в порядке, в котором они отображаются на дисплее.

#### Примечания

- Для информации о предварительной установке параметров изображения для печати обратитесь к руководству вашей цифровой камеры.
- Некоторые типы цифровых камер не поддерживают функцию DPOF. Принтер также может не поддерживать некоторые функции цифровой камеры.

- 1 В главном меню (стр. 19) нажатием </>/Δ/∇ выберите  (Пакетная печать), а затем нажмите ENTER. На дисплее отображается меню пакетной печати.



- 2 Нажмите </> для выбора  (Печать указателя),  (Печатать все) или  (Печать DPOF), а затем нажмите ENTER. На дисплее отображается диалоговое окно подтверждения.

#### Примечание

Если изображения с предварительно установленными настройками DPOF отсутствуют, при выборе “Печать DPOF” отображается сообщение об ошибке.

- 3 Нажатием Δ/∇ выберите “OK” и нажмите ENTER, чтобы начать печать. Если вы выберете “OK”, начнется печать.

#### Советы

- Для остановки печати нажмите CANCEL и нажмите ENTER в пункте 3.
- Если в меню настройки печати “Печать даты” установлена на “ON”, в режиме индексной печати дата съемки или сохранения изображения не печатается.

# Создание календаря



Вы можете создавать календарь, объединяя изображение, записанное на карте памяти или на накопителе USB с желаемым шаблоном.

**1** Из главного меню (стр. 19) нажмите  $\langle / \rangle / \Delta / \nabla$ , чтобы выбрать  (Календарь), затем нажмите ENTER.

На дисплее появится окно, используемое для выбора шаблона календаря.

**2** Нажмите  $\langle / \rangle / \Delta / \nabla$  для выбора желаемого шаблона, и затем нажмите ENTER.

На дисплее появится окно просмотра выбранного шаблона.



## Совет

Вы можете выбрать и установить область изображения или область календаря в любом порядке.

**3** Выберите изображение. При выборе шаблона с несколькими изображениями повторите приведенную ниже процедуру для выбора изображения для каждой области шаблона.

① Нажмите  $\langle / \rangle / \Delta / \nabla$ , для выбора области изображения, затем нажмите ENTER.

На экране появится список изображений.

② Нажмите  $\langle / \rangle / \Delta / \nabla$  для выбора желаемого изображения, затем нажмите ENTER.

На дисплее отображается окно для настройки изображения.

Для информации по настройке см. “Настройка изображения” на стр. 23.

Вы можете выполнить коррекцию изображения автоматически, нажав на кнопку AUTO TOUCH-UP (стр. 22). После выполнения корректировки вы не можете выполнять другие настройки. Не забудьте выполнить корректировку после завершения других настроек.

Позиция	Процедуры
	Увеличивает или уменьшает размер изображения при нажатии ENTER.
	Переместите изображение с помощью $\langle / \rangle / \Delta / \nabla$ и затем нажмите ENTER.
	При каждом нажатии на ENTER изображение поворачивается на 90° по часовой стрелке.
	При нажатии ENTER отобразится Меню настройки. (стр. 23)

После настройки изображение добавляется к области изображения.

## Совет

Сначала выполните операции редактирования, такие как увеличение, уменьшение размера изображения, поворот или перемещение изображения, затем нажмите на кнопку AUTO TOUCH-UP. Если сначала выполнена функция Auto Touch-up, другие настройки не будут применены.

Продолжение следует

## 4 Настройка календаря.

①Нажмите </>/Δ/∇ для выбора области календаря, затем нажмите ENTER.

На дисплее появится окно настройки календаря.

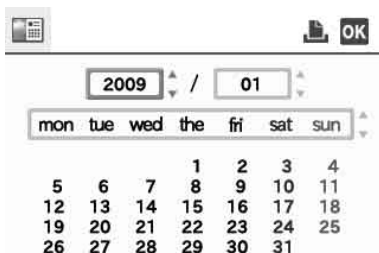

②Нажмите Δ/∇ для выбора желаемого элемента, затем нажмите ENTER.

Позиция	Настройки/Процедуры
<b>Установка Года/ Месяца</b>	Установите сначала первый месяц и год начала календаря. Нажмите </>, чтобы выбрать месяц или год, затем нажмите Δ/∇, чтобы установить номер. Нажмите ENTER.
<b>Установка даты и цвета дней недели</b>	Установите день начала недели первым слева в календаре и цвет субботы и воскресенья. Нажмите Δ/∇ для выбора из четырех вариантов и нажмите ENTER.

Нажмите </>/Δ/∇ для выбора **OK** и нажмите ENTER.

Календарь будет показываться в области календаря.

## 5 Нажмите PRINT.

## Фотопечать на документы

1 В главном меню (стр. 19) нажатием </>/Δ/∇ выберите  (Фото на документы), а затем нажмите ENTER.

На дисплее отображается окно для установки высоты и ширины фотографии на документы.

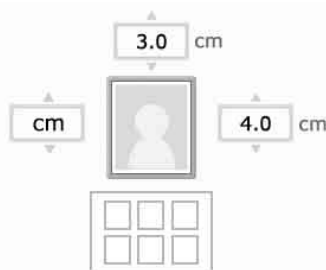

### Совет

Можно установить формат максимум до 7,0 (ширина) x 9,0 (высота) см.

2 Нажатием </>/Δ/∇ выберите для регулировки параметр “Высота” или “Ширина” и нажмите ENTER. Курсор переместится в область ввода цифровых значений выбранного параметра.

- Для выбора единицы измерения: выберите “cm” или “inch”.
- Для ввода высоты: выберите числовое поле справа от рамки изображения.
- Для ввода ширины: выберите числовое поле над рамкой изображения.

3 Нажмите Δ/∇ для установки размера, и затем нажмите ENTER.

Указанного размера фотография для документа выводится на дисплей предварительного просмотра.

**4** Чтобы задать другой размер, повторите операции 2 и 3.

**5** Нажмите  $\Delta/\nabla$  для выбора  и нажмите ENTER. Отображается окно выбора изображения.

**6** Нажмите  $\langle \rangle/\Delta/\nabla$  для выбора желаемого изображения и затем нажмите ENTER.

На дисплее отображается окно для настройки положения изображения. Для настройки см. операцию “Настройка изображения” на стр. 23.

Также имеется возможность преобразования цветной фотографии в черно-белую. Выберите  (Черно-белое), а затем нажмите ENTER. Эта опция доступна при фотопечати на документы.

**7** Нажмите  $\langle \rangle/\triangleright$  для выбора  и нажмите ENTER.

Фотография для документа выводится на дисплей предварительного просмотра.

**8** Нажмите PRINT.



#### Примечание

Напечатанную фотографию могут не принять для использования на удостоверении личности или паспорте. Прежде чем подавать фотографии на получение удостоверения личности или паспорта, ознакомьтесь с требованиями, предъявляемыми к фотографии.

## Изменение настроек



### Установка печати даты

Если изображение записано с использованием формата DCF (Стандарт файловой системы для камер), его можно печатать вместе с датой съемки, которая записывается как часть данных съемки. Можно выбрать для печати даты “ON” или “OFF” и порядок год/месяц/день.

**1** В меню  (Настройка печати) нажатием  $\langle \rangle/\Delta/\nabla$  выберите  (Печать даты), а затем нажмите ENTER.

На дисплее отображается окно настройки печати.



**2** Нажатием  $\langle \rangle/\triangleright$  выберите  (Печать даты) или  (Не печатать дату), а затем нажмите ENTER.

**3** Чтобы выбрать порядок печати даты, выберите  нажатием  $\nabla$ , а затем нажатием  $\langle \rangle/\triangleright$  выберите нужный порядок:



- D-M-Y: дата отображается в порядке день, месяц и год.
- M-D-Y: дата отображается в порядке месяц, день и год.
- Y-M-D: дата отображается в порядке год, месяц и день.

- 4** Нажмите ENTER.  
Настройка задана. На экран снова выводится окно настройки печати.

#### Для изменения операций

Нажмите CANCEL. На экран снова выводится окно настройки печати.

### Настройка вида отпечатков (Печать с полями/без полей)

- 1** В меню  (Настройка печати) нажатием  $\triangleleft/\triangleright/\triangle/\nabla$  выберите  (Печать с полями/без полей), а затем нажмите ENTER.  
На дисплее отображается меню печати с полями/без полей.
- 2** Нажатием  $\triangleleft/\triangleright$  выберите нужный вид отпечатка.

Опции	Процедуры
	Без полей: изображения печатаются без белой рамки вокруг изображения. 
	С полями (Шаблон 1): изображения печатаются с полями вокруг, без обрезания изображения. 
	С полями (Шаблон 2): изображения печатаются с практически одинаковыми полями сверху, снизу, справа и слева. 

- 3** Нажмите ENTER.  
Настройка задана. На экран снова выводится окно настройки печати.



#### Для изменения операций



Нажмите CANCEL. На экран снова выводится окно настройки печати.

### Примечания

- Если выбрать “Без полей”, то при печати стандартного снимка формата 4:3, сделанного цифровой камерой, верхний и нижний края изображения обрезаются, и снимок печатается в формате 3:2.
- Если выбрать “С полями (Шаблон 2)”, то при печати некоторых снимков могут обрезаться верхний и нижний или правый и левый края изображения.

### Настройка экранного дисплея

- 1** В меню  (Настройка печати) нажатием  $\triangleleft/\triangleright/\triangle/\nabla$  выберите  (Экранный дисплей), а затем нажмите ENTER.  
Отображается меню экранного дисплея.
- 2** Нажатием  $\triangleleft/\triangleright$  выберите нужную опцию настройки.

Опции	Процедуры
	Экранный дисплей выключен. При просмотре изображений отображается только информация о количестве отпечатков и настройке входа.
	Экранный дисплей включен. При просмотре изображений помимо информации о количестве отпечатков и настройке входа отображаются данные о количестве выбранных изображений, дате съемки и сведения о файле изображения.

- 3** Нажмите ENTER.  
Настройка задана. На экран снова выводится окно настройки печати.



### Для изменения операций

Нажмите CANCEL. На экран снова выводится окно настройки печати.

#### Совет

Порядок отображения года, месяца и дня съемки соответствует настройке для печати даты.

## Изменение настроек цвета

- 1** В меню  (Настройка печати) нажатием </>/>/> выберите  (Настройка цвета), а затем нажмите ENTER.

На экран снова выводится меню настройки цвета.

- 2** Нажатием </> выберите нужную составляющую цвета, а затем настройте ее уровень нажатием >/>.

Можно настраивать уровни следующих составляющих цвета: “R” (красный), “G” (зеленый) или “B” (синий) в диапазоне от +4 до -4.

**R:** Настраивает красную и синюю составляющие цвета. Чем выше установленный уровень, тем сильнее будет красноватый оттенок изображения, как если бы оно было подсвечено красным светом. Чем ниже установленный уровень, тем темнее будет изображение, как если бы оно было подсвечено синим светом.

**G:** Настраивает зеленую и пурпурную составляющие цвета. Чем выше установленный уровень, тем сильнее будет зеленоватый оттенок

изображения, как если бы оно было подсвечено зеленым светом. Чем ниже установленный уровень, тем темнее будет изображение, как будто в него добавляется красновато-пурпурная краска.



**B:** Настраивает синюю и желтую составляющие цвета. Чем выше установленный уровень, тем сильнее будет синеватый оттенок изображения, как если бы оно было подсвечено синим светом. Чем ниже установленный уровень, тем темнее будет изображение, как будто в него добавляется желтая краска.

- 3** Нажмите ENTER.  
Настройка задана. На экран снова выводится окно настройки печати.

### Для изменения операций

Нажмите CANCEL. На экран снова выводится окно настройки печати.



## Скрытие и отображение окна информации принтера

- 1** В меню  (Настройка печати) нажатием </>/>/> выберите  (Окно информации принтера), а затем нажмите ENTER.  
На дисплей выводится меню информации принтера. Оно позволяет проверить номер версии и общее число отпечатков, сделанных на принтере.

- 2** Нажмите ENTER.  
Окно информации принтера закрывается.

## Возврат к настройкам по умолчанию

Вы можете сбросить все настройки и вернуться к настройкам по умолчанию.

- 1 В меню  (Настройка печати) нажатием  $\leftarrow/\rightarrow/\Delta/\nabla$  выберите  (Настройки по умолчанию), а затем нажмите ENTER. На экран выводится окно подтверждения.
- 2 Нажмите  $\Delta/\nabla$  для выбора “OK” и нажмите ENTER. Настройки принтера возвращаются к настройкам по умолчанию.

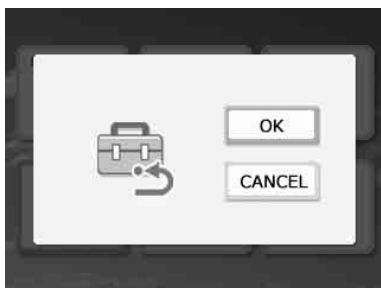

## Печать с запоминающего устройства для USB

Подключив к принтеру запоминающее устройство для USB, можно печатать изображения прямо с запоминающего устройства для USB.

### Примечания

- Мы не гарантируем подключение ко всем типам запоминающих устройств для USB.
- Мы не гарантируем подключение к цифровым камерам или устройствам для хранения фотоснимков, совместимым с внешними запоминающими устройствами.
- Если в принтер вставлена карта памяти, он не сможет считать сигнал с запоминающего устройства для USB, подключенного к разъему PictBridge/EXT INTERFACE принтера. Извлеките вставленную карту.

- 1 Подключите принтер к источнику переменного тока (стр. 12).
- 2 Нажмите кнопку  (вкл/ожидание) для включения принтера.
- 3 Подсоедините запоминающее устройство для USB к разъему PictBridge/EXT INTERFACE принтера.

К разъему PictBridge/EXT INTERFACE

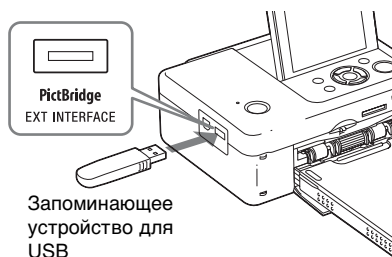



## Примечания

- Нельзя выключать питание принтера, пока мигает индикатор обращения запоминающего устройства для USB. Это может привести к повреждению данных на запоминающем устройстве для USB. Мы не возмещаем любые убытки, которые могут возникать из-за потери или повреждения данных.
- С принтером не следует использовать USB-концентратор или USB-устройство, оборудованное USB-концентратором.
- Не могут использоваться зашифрованные или сжатые данные с доступом по отпечатку пальца или паролю.

## Печать с камеры PictBridge

Вы можете подключить камеру, совместимую с PictBridge, и распечатать изображение непосредственно с вашей цифровой камеры.

Перед печатью в режиме PictBridge предварительно извлеките карту(-ы) памяти из принтера и отсоедините от него компьютер.

**1** Настройте вашу камеру на печать с принтером, совместимым с PictBridge. Необходимые настройки и операции, выполняемые перед подключением устройства, зависят от используемой цифровой камеры. За дополнительной информацией обращайтесь к инструкции по эксплуатации цифровой камеры. (Например, в случае использования цифровой камеры Sony Cyber-shot выберите режим “PictBridge” для “USB Connect.”)

**2** Подключите принтер к источнику переменного тока (стр. 12).

**3** Нажмите кнопку  (вкл/ожидание) для включения принтера.

**4** Подключите цифровую камеру, совместимую с PictBridge, к разъему PictBridge/EXT INTERFACE принтера. При подключении к принтеру цифровой камеры, совместимой с PictBridge, на ЖК-дисплее принтера появится сообщение “PictBridge”.

**5** Используйте цифровую камеру для печати изображения. Принтер поддерживает следующие режимы печати:

- Печать одного изображения

- Печать всех изображений
- Индексная печать
- Печать DPOF
- Печать с полями/без полей
- Печать даты

К разъему PictBridge/EXT INTERFACE

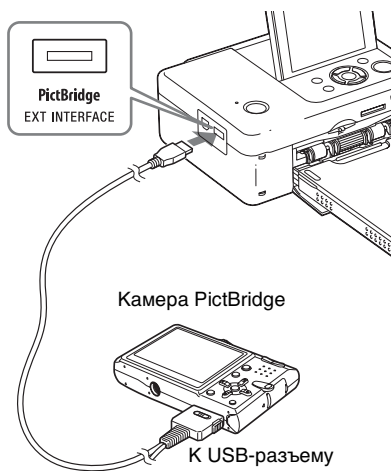

### Примечания

- Если вы заменяете красящую ленту, когда принтер подключен к цифровой камере, совместимой с PictBridge, изображение может не распечататься надлежащим образом. В этом случае отключите и снова подключите цифровую камеру.
- При печати через разъем PictBridge/EXT INTERFACE изображение будет распечатываться в соответствии с настройками, заданными в меню настройки принтера. При установке параметров печати даты или с полями/без полей при помощи цифровой камеры последние будут иметь приоритет над настройками принтера. Если выбрать опцию “Без полей” при помощи принтера и “Поля” при помощи камеры, то при печати будет использоваться опция “С полями (Шаблон 1)”.
- Вы не сможете использовать USB-концентратор или цифровую камеру с USB-концентратором.
- Для сообщений об ошибках, появляющихся на вашей цифровой камере, обратитесь к инструкциям по эксплуатации вашей цифровой камеры.

## Печать с устройства, совместимого с Bluetooth

Подключив адаптер Sony DPPA-BT1 Bluetooth USB (не прилагается) к разъему PictBridge/EXT INTERFACE принтера, вы можете распечатывать изображения с Bluetooth-совместимого мобильного телефона, цифровой камеры или другого устройства.

### Примечания

- Не используйте DPPA-BT1 вне региона, где вы его приобрели. В некоторых регионах использование адаптера может привести к нарушению нормативных требований по использованию радиочастот и к последующему штрафу.
- В некоторых регионах USB-адаптер Bluetooth Sony DPPA-BT1 Bluetooth не продается.

## Совместимые профили для соединения Bluetooth

DPP-FP67/FP77 поддерживает следующие профили:

- BIP (Basic Imaging Profile)  
Image Push Responder
- OPP (Object Push Profile)  
Object Push Server

За информацией о профилях Bluetooth, поддерживаемых устройством, обращайтесь к руководству устройства.

### Что такое “Профиль”?

Профиль состоит из стандартов, обеспечивающих возможность беспроводной связи Bluetooth. Существует несколько профилей, которые зависят от назначения и устройств, которые их используют. Для обеспечения связи Bluetooth необходимо, чтобы устройства, используемые для связи, поддерживали один и тот же профиль.

**Поддерживается печать файлов изображений следующих форматов**

См стр. 65.

**Максимальное количество обрабатываемых пикселей**

См стр. 66.

## Процедуры печати

При печати через разъем PictBridge/EXT INTERFACE убедитесь, что из принтера предварительно извлечены карты памяти.

- 1 Подключите принтер к источнику переменного тока (стр. 12).
- 2 Нажмите кнопку  (вкл-ожидание) для включения принтера.
- 3 Вставьте адаптер Bluetooth в разъем PictBridge/EXT INTERFACE принтера.

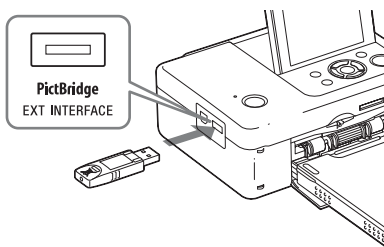

### Примечание

Если какое-либо устройство, отличное от адаптера Bluetooth, например карта памяти, камера, компьютер, другое запоминающее устройство для USB или USB-кабель, подключены к какому-либо слоту карт памяти, разъему PictBridge/EXT INTERFACE или USB-разъему принтера, отключите их от принтера, а затем подключите адаптер Bluetooth.

- 4 Распечатайте изображения с мобильного телефона или другого устройства, совместимого с Bluetooth.  
За информацией о процедурах печати обращайтесь к руководству пользователя устройства Bluetooth.

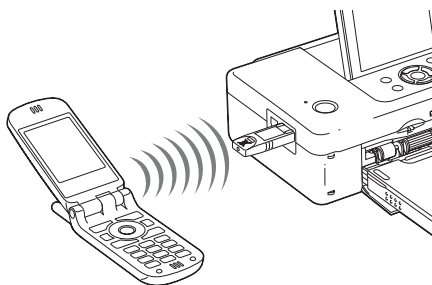

Для выбора устройства, совместимого с Bluetooth, выберите “Sony DPP-FP67 ##”/“Sony DPP-FP77 ##”. “##” означает два правых символа адреса, отображаемого на экране ЖКД.

### Если требуется ввод ключа доступа\*

Введите “0000”. Вы не можете изменить ключ доступа принтера.

\* Ключ доступа также часто называют “кодом доступа” или “PIN-кодом”.

### Примечания

- Не используйте DPPA-BT1 вне региона, где вы его приобрели. В некоторых регионах использование данного устройства может привести к нарушению местных нормативных требований по использованию радиочастот и к последующему штрафу.
- Дальность связи может варьироваться в зависимости от наличия препятствий (человек, металлический предмет или стена) между принтером и мобильным телефоном или другим устройством.
- На чувствительность связи Bluetooth могут влиять следующие факторы:
  - Наличие препятствия, такого как человек, металлический предмет или стена, между принтером и мобильным телефоном, или другим устройством.
  - Наличие беспроводной локальной сети, использование в непосредственной близости микроволновой печи или других устройств, генерирующих электромагнитные волны.
- Так как устройства Bluetooth и беспроводной локальной сети (IEEE802.11b/g) работают в одном диапазоне частот, при использовании устройства Bluetooth в непосредственной близости от устройств беспроводных локальных сетей могут возникать помехи. Это может привести к снижению скорости передачи информации и качества соединения. В этом случае, примите следующие меры:

- При подключении принтера к мобильному телефону старайтесь, чтобы расстояние до ближайшего устройства беспроводной сети составляло не менее 10 м.
- Если расстояние до устройства беспроводной сети составляет менее 10 м, выключите устройство беспроводной сети.
- Работа принтера со всеми устройствами, поддерживающими беспроводную технологию Bluetooth, не гарантируется.
- Компания Sony не будет нести никакой ответственности за любые утечки информации, которые могут возникнуть при связи по Bluetooth.
- Компания Sony не будет нести ответственности за несоблюдение требований по защите информации в случае нерекондованного изменения или использования принтера.
- Для информации о поддержке клиентов обратитесь к инструкциям по эксплуатации вашего принтера.

### ⚠ Осторожно

- Радиоволны устройства Bluetooth могут негативно влиять на работу электрических и медицинских устройств и привести к несчастным случаям, вызванным сбоями в работе. Выключайте устройство и мобильный телефон и не пользуйтесь данным изделием в следующих местах:
  - В медицинских учреждениях, в поездах, самолетах, на автозаправочных станциях или в других местах, где может возникнуть утечка огнеопасного газа.
  - Рядом с автоматическими дверями или пожарной сигнализацией, или с другими автоматически управляемыми устройствами.
- Располагайте данное устройство на расстоянии, как минимум, 22 см от кардиостимуляторов. Радиоволны данного устройства могут негативно влиять на работу кардиостимуляторов.
- Не разбирайте и не модифицируйте данное изделие. Это может привести к травме, поражению электрическим током или пожару.

## Печать с компьютера

Вы можете распечатывать изображения с компьютера, установив на компьютере прилагаемое программное обеспечение, и подключив его к принтеру.

В данном разделе поясняется, как устанавливать прилагаемое программное обеспечение на вашем компьютере и как использовать прилагаемое программное обеспечение PMB (Picture Motion Browser) для печати изображения.

За информацией об использовании компьютера также обращайтесь к инструкциям по эксплуатации, прилагаемым к компьютеру.

Установка программного обеспечения необходима только при подключении принтера к компьютеру в первый раз.

### О прилагаемом диске CD-ROM

Прилагаемый диск CD-ROM содержит следующее программное обеспечение:

- **Драйвер для принтера DPP-FP67/FP77:** это программное обеспечение описывает требования принтера и позволяет осуществлять печать с компьютера.
- **PMB (Picture Motion Browser):** оригинальное программное обеспечение Sony, которое позволяет обрабатывать фотографии и движущиеся изображения, включая захват, управление, обработку и печать.

## Установка программного обеспечения

### Требования к системе

Для использования прилагаемого драйвера принтера и PMB (Picture Motion Browser) необходимо, чтобы ваш компьютер отвечал следующим требованиям к системе:

Операционная система для драйвера принтера \*1: Microsoft Windows Vista / Windows XP SP3 / Windows 2000 Professional SP4

Операционная система для PMB \*2: Microsoft Windows Vista SP1<sup>3</sup> / Windows XP SP3<sup>4</sup>

\*1 Данный драйвер принтера не работает в операционной системе Windows 2000 Professional SP2 или более ранней версии, а также в Windows Me или более ранней версии. Этот драйвер принтера не работает на компьютерах Macintosh.

\*2 PMB не может быть установлен на системе Windows 2000 или более ранней версии. PMB не работает на компьютерах Macintosh.

\*3 PMB работает в режиме 32-битной совместимости 64-битной Windows Vista. Starter Edition версия не поддерживается.

\*4 64-разрядная и Starter Edition версии не поддерживаются.

CPU: Pentium III 500 МГц или более быстрый (рекомендуется Pentium III 800 МГц или более быстрый.)

RAM: 256 МБ или более (рекомендуется 512 МБ или более.)

Место на жестком диске: 500 МБ или более (в зависимости от используемой версии Windows может потребоваться больше места на диске. Для обработки данных изображения вам может потребоваться дополнительное пространство на жестком диске.)

Продолжение следует

Параметры дисплея:	Разрешение экрана: 1024 × 768 точек или более Цвета дисплея: High Color (16 бит) или более
Разъем:	Разъем USB
Диск:	CD-ROM диск (используется для установки программного обеспечения)

### Примечания

- В случае использования концентратора для подключения принтера к компьютеру и при подключении двух или более USB-устройств, включая другие принтеры, могут возникнуть неполадки. В таком случае упростите подключение компьютера к принтером.
- Вы не сможете использовать принтер, подключенный к другому одновременно используемому устройству USB.
- Не отсоединяйте и не подключайте USB-кабель к принтеру во время передачи данных на принтер или печати. В работе принтера могут наблюдаться сбои.
- Принтер не поддерживает режим ожидания и спящий режим или выход из этих режимов. Во время печати не допускайте перехода компьютера, подключенного к принтеру, в один из указанных режимов. Если это допустить, в работе принтера может произойти сбой.
- В случае ошибки печати, отсоедините USB-кабель и подключите его снова или перезагрузите компьютер. Затем попробуйте выполнить печать еще раз.
- Если вы временно прервете выполняемое задание печати и продолжите печать через некоторое время, печать может быть выполнена некорректно.
- Мы не можем гарантировать работу принтера со всеми компьютерами, даже если они отвечают требованиям к системе или превышают их.
- PMB поддерживает технологию DirectX и вам может потребоваться установить DirectX. DirectX находится на прилагаемом диске CD-ROM.
- Если PMB установлен на компьютере, на котором уже установлена программа Cyber-shot Viewer, программа Cyber-shot Viewer будет перекрыта и заменена программой PMB. Папки обзора, ранее зарегистрированные в Cyber-shot Viewer, будут автоматически зарегистрированы в PMB. При использовании PMB вы можете просматривать папки проще, чем это было с программой Cyber-shot Viewer, так как при просмотре зарегистрированные папки

отображаются по группам. С усовершенствованной функцией устранения эффекта “красных глаз” и новой регулировки кривой тонов, программа PMB также предоставляет более мощные функции редактирования. Вы также можете использовать программное обеспечение для записи данных на внешнюю карту памяти.

## Установка драйвера принтера

Для установки драйвера выполните приведенные ниже процедуры.

### Примечания

- Не подключайте принтер к компьютеру перед установкой драйвера.
- Войдите в Windows с учетной записью “Администратор компьютера”.
- Перед установкой драйвера закройте все работающие программы.
- Диалоговые окна, изображенный в данном разделе, взяты из операционной системы Windows Vista, если не указано иное. Процедуры установки и показанные диалоговые окна могут отличаться в зависимости от операционной системы.

- 1 Включите компьютер, запустите Windows и установите прилагаемый диск CD-ROM в дисковод CD-ROM вашего компьютера. На экране появится окно установки.



### Примечания

- Если окно установки не появится автоматически, дважды щелкните на “Setup.exe” на диске CD-ROM.
- В Windows Vista, на экране может появиться окно AutoPlay. Даже в этом случае выберите выполнение

“Setup.exe” и установите драйвер в соответствии с инструкциями на экране.

- 2** Щелкните “Установка драйвера принтера”.  
На экране появится диалоговое окно “InstallShield Wizard”.
- 3** Щелкните “Далее”.  
На экране появится диалоговое окно с лицензионным соглашением.
- 4** Внимательно прочитайте соглашение и, если вы согласны с ним, поставьте флажок “Я принимаю это соглашения” и щелкните “Далее”.  
Если на вашем компьютере установлена более ранняя версия драйвера принтера, на экране может появиться сообщение “Была найдена старая версия драйвера принтера.”. Чтобы перезагрузить компьютер, щелкните “Да” и следуйте инструкциям, появляющимся на экране. Затем повторите установку. После перезагрузки компьютера более старая версия драйвера принтера будет удалена. Если устанавливается новая версия драйвера принтера, вы можете использовать новую версию драйвера принтера.
- 5** Щелкните “Установить”.  
Начнется установка.
- 6** При появлении на экране диалогового окна “Драйвер принтера Sony DPP-FP67/77 был успешно установлен.” щелкните “Готово”.
- 7** Нажмите кнопку  (вкл/ожидание) для включения принтера.
- 8** Соедините разъемы USB принтера и вашего компьютера с помощью прилагаемого или имеющегося в продаже кабеля USB.

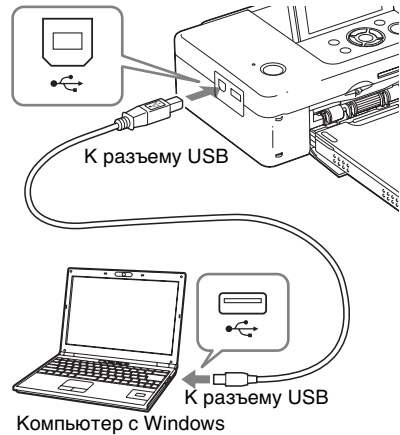

#### Примечание

Если вы используете кабель USB, приобретенный в магазине, используйте кабель B-TYPE (тип разъема для подключения к принтеру) длиной не более 3 м.

- 9** Подождите немного, а затем убедитесь, что “Sony DPP-FP67” или “Sony DPP-FP77” добавлен к “Принтеры” или “Принтеры и факсы”.

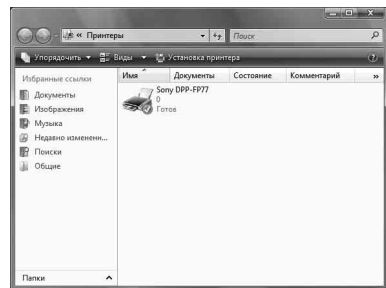

- 10** После завершения установки извлеките диск CD-ROM из вашего компьютера и сохраните его для последующего использования.  
Для продолжения процесса и обеспечения программного обеспечения PMB следуйте инструкциям с пункта 2 на стр. 41.

Продолжение следует

### Примечания

- В случае сбоя установки отключите принтер от компьютера, перезагрузите компьютер и затем повторите процедуру установки, начиная с пункта 1.
- После установки “Sony DPP-FP67” или “Sony DPP-FP77” не устанавливается как принтер по умолчанию. Установите требуемый принтер для каждого приложения.
- Прилагаемый диск CD-ROM потребуется вам при удалении или повторной установке драйвера принтера. Сохраните его для использования в будущем.
- Перед использованием принтера прочитайте файл Readme (папка Readme на диске CD-ROM → папка Russian → Readme.txt).

### После установки программы

На рабочем столе появится значок , а также ярлык для веб-сайта регистрации пользователя принтера. После завершения регистрации вы можете найти информацию поддержки на веб-сайте по адресу: <http://www.sony.net/registration/di/>

### Удаление драйвера принтера

Когда драйвер принтера станет не нужен, выполните приведенные ниже процедуры для удаления драйвера принтера:

- ① Отключите USB кабель от принтера и персонального компьютера.
- ② Установите прилагаемый диск CD-ROM в дисковод CD-ROM компьютера.  
На экране появится окно установки.

### Примечание

Если окно установки не появится автоматически, дважды щелкните на “Setup.exe” на диске CD-ROM.

- ③ Щелкните “Установка драйвера принтера”.  
На экране появится диалоговое окно “InstallShield Wizard”.

- ④ Щелкните “Далее”.

На экране появится диалоговое окно с лицензионным соглашением.

- ⑤ Внимательно прочитайте соглашение и, если вы согласны с ним, поставьте флажок “Я принимаю это соглашение” и щелкните “Далее”.

На экране появится диалоговое окно подтверждения, используемое для удаления программного обеспечения.

- ⑥ Щелкните “Да”.

На дисплее появится диалоговое окно подтверждения, используемое при перезагрузке компьютера.

- ⑦ Установите флажок “Да, перезагрузить компьютер сейчас.” и щелкните “Да”.

После перезагрузки компьютера соответствующие файлы будут удалены, и удаление будет завершено.



## Установка PMB (Picture Motion Browser)

Для установки PMB выполните приведенные ниже процедуры.

### Примечания

- Войдите в Windows с учетной записью “Администратор компьютера”.
- Перед установкой драйвера закройте все работающие программы.

Если вы уже установили одну или несколько версий PMB на компьютер, проверьте установленную версию PMB. (Нажмите [Справка] в строке меню PMB и выберите [О программе PMB]. Появится информация о версии программы.)

Сравните версию программы, поставляемой на CD-ROM с ранее установленной версией PMB и убедитесь, что версии устанавливаются по порядку, более новая поверх более старой. Если на используемом компьютере уже установлена более новая версия PMB, сначала удалите эту версию, затем переустановите обе версии, начиная с более старой. Если вы сначала установите более новую версию, некоторые функции PMB могут работать неправильно.

**1** Включите компьютер, запустите Windows и установите прилагаемый диск CD-ROM в дисковод CD-ROM вашего компьютера.

На экране появится окно установки (стр. 38).

**2** Щелкните “Установка PMB (Picture Motion Browser)”.

На экране появится диалоговое окно “Выбор языка”.

**3** После того, как вы выберете нужный язык и щелкните “Далее,” на экране появится диалоговое окно с лицензионным соглашением.

**4** Внимательно прочитайте соглашение и, если вы согласны с ним, поставьте флажок “Я принимаю условия лицензионного соглашения” и щелкните “Далее”. После того, как вы нажмете “Далее” в диалоговом окне с лицензионным соглашением, на экране появится диалоговое окно с уведомлением о готовности программы к установке.

**5** Чтобы продолжить установку щелкните “Установить” и следуйте инструкциям, появляющимся на экране. Когда появится приглашение перезагрузить компьютер, следуйте инструкциям для его перезагрузки.

**6** После завершения установки извлеките диск CD-ROM из вашего компьютера и сохраните его для последующего использования.

### Примечания

- В случае сбоя установки, снова выполните процедуру установки, начиная с действия 2.
- Прилагаемый диск CD-ROM потребуется вам при удалении или повторной установке PMB. Храните его в надежном месте для возможного последующего использования.

## Удаление PMB

Если программное обеспечение вам больше не требуется, удалите его с компьютера следующим образом:

**1** Щелкните “Пуск” - “Панель управления”.

На экране появится Панель управления.

**2** Щелкните “Удаление программы”.

В зависимости от операционной системы, пункт меню может иметь название “Программы и компоненты” или “Установка и удаление программ”.

**3** Выберите “Sony Picture Utility” и щелкните “Заменить/Удалить”.

Начнется процесс удаления программного обеспечения.

# Печать фотографий из PMB (Picture Motion Browser)

Вы можете использовать PMB для печати изображения с компьютера на бумагу формата P.

- 1 Откройте окно PMB, используя один из следующих способов:
  - На рабочем столе Windows дважды щелкните  (PMB).
  - Щелкните “Пуск” - “Все программы” (или “Программы” в Windows 2000) - “Sony Picture Utility” - “PMB”.

При первом запуске PMB на экране отображается диалоговое окно, которое служит для регистрации просматриваемых папок. Если изображения уже были сохранены в папке “Рисунки”, щелкните “Регистрация”.

Если вы сохранили изображения в папке, отличной от “Рисунки”, щелкните “Отложить”. См. “Регистрация папки обзора” на стр. 45.

## Совет

В Windows Xp/Windows 2000, читайте “Рисунки” как “Мои рисунки”.

## Как получить доступ к папке “Рисунки”

- В Windows 2000:  
Щелкните “Мои документы” - “Рисунки” на рабочем столе.
- В Windows Vista/XP:  
Щелкните “Пуск” - “Рисунки” на панели задач.

- 2 Щелкните “Пуск”.  
Отобразится главное окно PMB.

Когда PMB запускается второй раз, действие 2 можно пропустить.

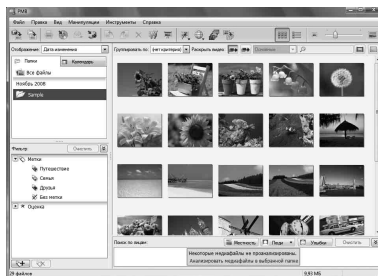

В главном окне имеется два различных вида. Для переключения вида щелкните на “Папки” или “Календарь” в правом окне.

- Вид “Папки”  
Изображения будут классифицированы в каждой зарегистрированной папке, и будут показываться как эскизы.
- Вид “Календарь”  
Изображения будут классифицироваться в соответствии с датой съемки и будут показываться как эскизы на каждую дату календаря. В виде “Календарь” вы можете переключать изображения с сортировкой по годам, месяцам или часам.

В этом разделе окна вида “Папки” используются как примеры.

- 3 Щелкните на папке, содержащей фотографии, которые вы хотите распечатать.

В качестве примера в следующих пояснениях выбрана папка “sample”.

- 4 Выберите фотографии, которые вы хотите распечатать, и щелкните  (печать).

На экране появится диалоговое окно печати.

**5** В раскрывающемся списке “Принтер” выберите “Sony DPP-FP67” или “Sony DPP-FP77”. Для настройки ориентации бумаги или других параметров печати перейдите к действию 6. Для выполнения печати пропустите действия и перейдите к действию 11.

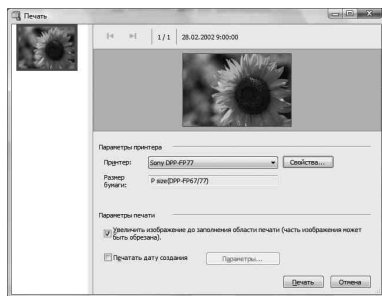

Опции	Функции
Принтер	Выберите используемый вами принтер: “Sony DPP-FP67” или “Sony DPP-FP77”.
Размер бумаги	Для изменения размера щелкните “Свойства”. <b>Примечание:</b> в некоторых регионах бумага формата L не продается.
Параметры печати	<ul style="list-style-type: none"> <li>Увеличьте изображение до полного заполнения области печати: при установке флажка изображение будет распечатываться на всю область печати бумаги. Край фотографии может обрезаться. При удалении флажка изображение будет печататься без частичной обрезки.</li> <li>Печать даты снимка: при установке флажка изображение будет распечатываться с датой съемки, если изображение является файлом, записанным в формате DCF (Стандарт файловой системы для камер).</li> </ul>
Свойства	Указывает формат бумаги, ориентацию, качество изображения и другие детали.

**6** Для установки ориентации бумаги или других параметров печати щелкните “Свойства”. На экране появится диалоговое окно “Свойства” для выбранного принтера. Драйвер принтера использует Универсальный драйвер принтера – общий драйвер принтера корпорации Майкрософт. В диалоговых окнах имеются позиции, которые не используются для принтера.

**7** На вкладке “Расположение” укажите ориентацию бумаги или другие параметры.

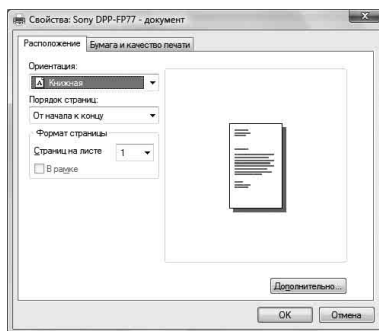

Опции	Функции
Ориентация	Выберите ориентацию изображения при его печати: <ul style="list-style-type: none"> <li>Книжная</li> <li>Альбомная</li> </ul>
Порядок страниц	Выберите порядок страниц при печати: <ul style="list-style-type: none"> <li>От начала к концу</li> <li>От конца к началу</li> </ul>
Страниц на листе	Укажите количество распечатываемых копий. Выберите “1”.
Дополнительно	Указывает формат бумаги и другие параметры.

## 8 Щелкните на “Дополнительно”.

На экране появится диалоговое окно “Дополнительные параметры Sony DPP-FP67/77”.

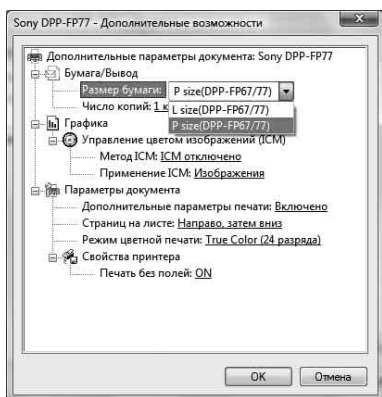

Опции	Функции
Бумага/ Вывод	<ul style="list-style-type: none"> <li>Размер бумаги: В раскрывающемся списке выберите формат бумаги, используемой для печати в настоящий момент: формат P (размер почтовой открытки)/ формат L</li> <li><b>Примечание:</b> в некоторых регионах бумага формата L не продается.</li> <li>Число копий: Укажите количество распечатываемых копий.</li> </ul>
Графика - Управление цветом	<ul style="list-style-type: none"> <li>Метод ICM: Принтер не поддерживает настройки метода ICM. Даже если выбрать опцию, отличную от “ICM отключено”, результаты печати не будут отражать данную настройку. Оставьте параметр так, как есть.</li> <li>Применение ICM: Принтер не поддерживает настройки ICM Intent. Оставьте параметр так, как есть.</li> </ul>

Опции	Функции
Параметры документа	<ul style="list-style-type: none"> <li>Дополнительные параметры печати: Выберите “Включено” для включения дополнительных параметров печати, таких как “Порядок страниц”. При возникновении проблем совместимости, отключите данную функцию.</li> <li>Режим цветной печати: Для печати в цветном режиме выберите “TRUE Color (24 разряда)”. Для печати в черно-белом режиме выберите “Монохромный”.</li> </ul>
Функции принтера	<ul style="list-style-type: none"> <li>Печать без полей: Для печати изображения без полей выберите “ON”. Для печати с полями выберите “OFF”. В силу особенностей программного приложения изображение может распечатываться с полями, даже если выбрано “ON”. Настройте изображение для печати полностью на всей области печати.</li> </ul>

## 9 На вкладке “Бумага/Качество” укажите цвет или источник бумаги.

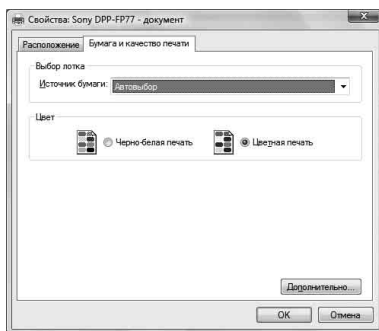

Опции	Функции
Выбор лотка	В раскрывающемся списке “Источник бумаги” выберите “Авто выбор”.
Цвет	Для печати в цветном режиме выберите “Цвет”. Для печати в черно-белом формате выберите “Черно-белый”.

Опции	Функции
Дополнительно	На экране появится диалоговое окно “Дополнительные параметры Sony DPP-FP67/77” (стр. 44). Для дополнительной информации см. действие 8.

## 10 Щелкните “ОК”.

На экране снова появится диалоговое окно “Печать”.

## 11 Щелкните “Печать”.

Начнется печать. Для дополнительной информации о свойствах PMB см. справку по PMB.

### Примечание

Вы не сможете распечатать файл движущегося изображения или файл данных RAW.

### Советы

- Для выбора серии неподвижных изображений в области изображения главного окна щелкните на первом изображении серии, а затем на последнем изображении, удерживая нажатой клавишу Shift. Для выбора нескольких непоследовательных изображений щелкните на каждом изображении, удерживая нажатой клавишу Ctrl.
- Вы также можете выполнять печать из окна просмотра изображения.
- Чтобы отменить печать, выполните следующее.
  - ① Дважды щелкните на значке принтера на панели задач и откройте диалоговое окно “Печать”.
  - ② Щелкните на названии документа, печать которого вы хотите отменить, и затем щелкните “Отмена” в меню “Документ”. На экране появится диалоговое окно подтверждения удаления.
  - ③ Щелкните “Да”.
 Задание печати будет отменено.

### Примечание

Не аннулируйте уже выполняемое задание. Это может привести к заеданию бумаги.

## Регистрация папки обзора

Программное обеспечение PMB не позволяет вам непосредственно просматривать изображения, сохраненные на жестком диске компьютера. Сначала вы должны зарегистрировать папку обзора следующим образом:

- 1 Щелкните “Файл”- “Зарегистрировать папки для просмотра” или щелкните . На экране появится диалоговое окно “Регистрация папок для просмотра”.
- 2 Выберите папку, которую вы хотите зарегистрировать и затем щелкните “Регистрировать”.

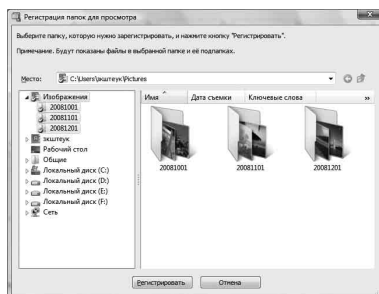

### Примечание

Вы не можете зарегистрировать весь диск.

На дисплее появится диалоговое окно подтверждения, используемое для регистрации.

- 3 Щелкните “Да”.
- 4 Щелкните “Закреть”.

### Примечания

- Папка, выбранная вами в качестве места назначения импортируемых изображений, будет регистрироваться автоматически.
- Вы не сможете отменить регистрацию папки, зарегистрированной здесь.

Продолжение следует

## Для изменения папки обзора

Щелкните “Инструменты” - “Параметры” - “Папки для просмотра”.

### Советы

- Если в исходной папке имеется подпапка, изображения в подпапке также будут зарегистрированы.
- При первом запуске программного обеспечения на экране отображается сообщение с напоминанием о регистрации “Мои рисунки”.
- В зависимости от числа изображений для их регистрации может потребоваться несколько десятков минут.

## Печать из имеющегося в продаже программного обеспечения

Вы можете использовать имеющееся в продаже программное обеспечение для печати изображения из DPP-FP67/FP77. В диалоговом окне выберите “DPP-FP67” или “DPP-FP77” в качестве принтера и в диалоговом окне настройки страницы выберите формат бумаги. Для получения дополнительной информации по настройкам печати см. действия 5 и 7 на стр. 43.

### О параметре “Печать без полей” в “Функции принтера”

При использовании приложения, отличного от PМВ, изображение может печататься с полями, даже если выбрать “ON” для “Печать без полей” в “Функции принтера” диалогового окна “Дополнительные параметры Sony DPP-FP67/77”.

Если выбрана опция печати без полей, информация об области печати без полей будет передана в прикладную программу. Тем не менее, некоторые приложения могут разместить и

распечатать изображение с полями в пределах указанной области печати. В этом случае, для печати изображения без полей выполните следующее:

- Если можно установить область печати в приложении, установите печать изображения на всю доступную область печати. Например, если вы печатаете изображения с помощью “Фотоальбом Windows” в Windows Vista, выберите “Отпечаток фотографии на всю страницу” и поставьте флажок “Изображение по размеру кадра”.

### Настройка ориентации

В силу особенностей используемого программного приложения ориентация может не меняться, даже если вы меняете настройки “Портретная” или “Альбомная”.

### С параметром печати Рамки/Без полей драйвера принтера





Если используемое программное приложение имеет параметр печати Рамки/Без полей, рекомендуется выбрать “ON” для “Печать без полей” в “Функции принтера” диалогового окна “Дополнительные параметры Sony DPP-FP67/77” в качестве параметра драйвера принтера.

### Установка количества отпечатков

В силу особенностей используемого программного приложения настройка количества отпечатков, установленных в приложении, может иметь приоритет над настройками, заданными в диалоговом окне драйвера принтера.

## Если отображается сообщение об ошибке

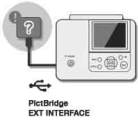
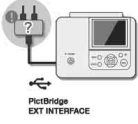

В случае возникновения ошибки на экране ЖКД могут отображаться следующие сообщения. Для устранения проблем выполните предлагаемое решение.

Индикатор ошибки	Значение/Решения
	<p>→ На карте памяти или запоминающем устройстве для USB нет файлов изображений, которые поддерживаются принтером. Установите карту памяти или подключите внешнее устройство, которые содержат изображения, поддерживаемые принтером.</p>
	<p>→ На карте памяти или запоминающем устройстве для USB нет файлов изображений с настройками DPOF. Установите метку печати (DPOF) на вашей камере.</p>
	<p>→ Возможно, изображение находится в файле несовместимого формата, например, в файле JPEG, созданном на компьютере, или совместимый файл не содержит эскиза, т.е. части файла изображения, которая выводится на дисплей. Выберите метку в списке изображений и нажмите ENTER для просмотра изображения на экране. Если изображение показывается на дисплее, вы можете распечатать его. Если такая же метка появится снова, изображение имеет несовместимый формат файла, и вы не сможете распечатать его на принтере.</p>
	<p>→ Изображение находится в файле совместимого формата, но данные его эскиза или данные самого изображения не открываются. Выберите метку в списке изображений и нажмите ENTER для просмотра изображения на экране. Если изображение показывается на дисплее, вы можете распечатать его. Если эта метка появится снова, вы не сможете распечатать изображение на принтере.</p>
	<p>→ Возможно подключено USB-устройство, которое не поддерживается принтером. Или настройки USB подключенного устройства несовместимы с принтером. Обратитесь к инструкциям по эксплуатации используемого вами USB-устройства.</p>
	<p>→ Принтер не поддерживает USB-концентраторы или устройства со встроенными USB-концентраторами. Подключите устройство непосредственно к принтеру или используйте устройство, не имеющее функции USB-концентратора.</p>

Продолжение следует

Индикатор ошибки	Значение/Решения
	<p>→ Вставлена несовместимая карта памяти. Используйте карты памяти или запоминающие устройства для USB, поддерживаемые принтером. (→ стр. с 63 по 65)</p>
	<p>→ Возможно, произошла ошибка карты памяти или запоминающего устройства для USB. При частом появлении сообщений проверьте состояние карты памяти или запоминающего устройства для USB на другом устройстве.</p>
	<p>→ В принтер не вставлена красящая лента. Вставьте красящую ленту указанного размера и нажмите PRINT. (→ стр. 9) – P: Красящая лента размера P</p>
	<p>→ Красящая лента выработала свой ресурс. Вставьте новую красящую ленту указанного размера и нажмите PRINT. (→ стр. 9) – P: Красящая лента размера P</p>
	<p>→ Вставлена неподходящая красящая лента. Не используйте красящую ленту зачеркнутого размера. Вставьте красящую ленту размера, указанного на дисплее, и нажмите PRINT. (→ стр. 9) – P: Красящая лента размера P</p>
	<p>→ Красящая лента застряла. Отключите и снова подключите к принтеру сетевой шнур переменного тока. Когда электродвигатель принтера остановится, извлеките красящую ленту и вставьте новую красящую ленту. Если не удастся извлечь красящую ленту, обратитесь к вашему дилеру Sony или в сервисный центр Sony.</p>
	<p>→ В лотке для бумаги нет бумаги или чистящего листа. Загрузите в лоток бумагу для печати указанного формата, вставьте лоток для бумаги в принтер, а затем нажмите PRINT. (→ стр. 10) – P: Бумага для печати формата P – C: Чистящий лист (→ стр. 61)</p>
	<p>→ В лоток для бумаги загружена неподходящая бумага или чистящий лист. Загрузите в лоток бумагу для печати указанного формата, вставьте лоток для бумаги в принтер, а затем нажмите PRINT. (→ стр. 10) – P: Бумага для печати формата P – C: Чистящий лист (→ стр. 61)</p>



Индикатор ошибки	Значение/Решения
	<p>→ Бумага застряла. См. “Если бумага застряла” (→ стр. 60) и удалите застрявшую бумагу из принтера. Если не удастся удалить застрявшую бумагу, обратитесь в ближайший сервисный центр Sony.</p>
	<p>→ В принтер не вставлен лоток для бумаги. Загрузите в лоток бумагу для печати или чистящий лист, вставьте лоток для бумаги в принтер, а затем нажмите PRINT. (→ стр. 10)</p>

## В случае возникновения неисправности

Если при использовании принтера возникнут какие-либо неполадки, воспользуйтесь следующими рекомендациями для их устранения. Если какая-либо проблема не устраняется, обратитесь к вашему дилеру компании Sony.

### Питание

Признак	Проверить	Причина/Решения
Принтер не включается.	<ul style="list-style-type: none"> <li>Убедитесь в правильном подключении сетевого шнура переменного тока.</li> </ul>	<ul style="list-style-type: none"> <li>Надежно вставьте вилку сетевого шнура переменного тока в розетку. (→ стр. 12)</li> </ul>

### Показ изображений

Признак	Проверить	Причина/Решения
На экране ЖКД не показываются изображения.	<ul style="list-style-type: none"> <li>Убедитесь в правильности установки карты памяти или подключении запоминающего устройства для USB.</li> </ul>	<ul style="list-style-type: none"> <li>Вставьте карту памяти или подключите запоминающее устройство для USB правильно. (→ стр. 17, 32, 34)</li> </ul>
	<ul style="list-style-type: none"> <li>Убедитесь в наличии изображений, записанных цифровой камерой или другим устройством, на карте памяти или запоминающем устройстве для USB.</li> </ul>	<ul style="list-style-type: none"> <li>Вставьте карту памяти или подключите запоминающее устройство для USB с записанными изображениями.</li> <li>Проверьте формат файлов, которые могут печататься принтером. (→ стр. 65)</li> </ul>
	<ul style="list-style-type: none"> <li>Убедитесь, что формат файла совместим с DCF.</li> </ul>	<ul style="list-style-type: none"> <li>Если изображение не совместимо с DCF, оно может не распечатываться принтером, даже если оно отображается на экране компьютера.</li> </ul>
Некоторые изображения в списке изображений не показываются или не распечатываются, даже если они показываются на дисплее.	<ul style="list-style-type: none"> <li>Убедитесь, что в списке изображений отображаются эскизы изображений (указатель).</li> </ul>	<ul style="list-style-type: none"> <li>Если изображение показывается на дисплее, но не распечатывается, файл, используемый для печати, запрещен.</li> <li>Если изображение не совместимо с DCF (Стандарт файловой системы для камер), оно может не распечатываться принтером, даже если оно отображается на экране компьютера.</li> </ul>
	<ul style="list-style-type: none"> <li>Возможно, на карте памяти или запоминающем устройстве для USB сохранено более 999 изображений.</li> </ul>	<ul style="list-style-type: none"> <li>Принтер может отображать или обрабатывать до 999 файлов изображений. Если на карте памяти или на запоминающем устройстве для USB сохранено более 999 изображений, используйте компьютер или режим PictBridge для отображения или обработки остальных изображений.</li> </ul>
	<ul style="list-style-type: none"> <li>Вы дали имя или переименовали файл на компьютере?</li> </ul>	<ul style="list-style-type: none"> <li>Когда вы даете имя или переименовываете файл изображения на вашем компьютере, и имя файла включает символы, отличные от буквенно-цифровых символов, имя файла может отображаться некорректно, или изображение может не показываться на дисплее.</li> </ul>

Признак	Проверить	Причина/Решения
Некоторые изображения в списке изображений не показываются или не распечатываются, даже если они показываются на дисплее.	<ul style="list-style-type: none"> <li>• На карте памяти или устройстве USB имеется 7 или более иерархий?</li> </ul>	<ul style="list-style-type: none"> <li>→ Принтер не может отображать изображения, сохраненные в папке 7-ой или последующей иерархии.</li> </ul>
Имя файла отображается некорректно.	<ul style="list-style-type: none"> <li>• Вы изменили имя файла изображения на компьютере?</li> </ul>	<ul style="list-style-type: none"> <li>→ Когда вы дадите имя или переименовываете файл изображения на компьютере, и имя файла включает символы, отличные от буквенно-цифровых символов, имя файла может отображаться некорректно. Для файла, созданного приложением компьютера, первые 8 символов имени файла будут показываться как имя файла.</li> </ul>
В меню редактирования имеются пустые участки сверху и снизу просматриваемого изображения.	<ul style="list-style-type: none"> <li>• Возможно, изображение слишком вытянуто по вертикали или горизонтали.</li> </ul>	<ul style="list-style-type: none"> <li>→ Если изображение слишком растянуто по вертикали или горизонтали, в меню редактирования могут появляться пустые участки.</li> <li>→ Стандартный формат изображения снимков, полученных на цифровой камере, 3:4. Если для редактирования и сохранения изображения используется не принтер, а другое устройство редактирования/записи, печатное изображение часто сохраняется в более широком формате, чем 3:4. В списке такие изображения отображаются в черном цвете с обрезанными верхним и нижним краями.</li> </ul>

## Печать

Признак	Проверить	Причина/Решения
Бумага не подается.	<ul style="list-style-type: none"> <li>• Убедитесь, что бумага для печати правильно установлена в лотке для бумаги.</li> <li>• Убедитесь, что вы используете бумагу для печати, предназначенную для принтера.</li> </ul>	<p>→ Если бумага для печати неправильно установлена, в работе принтера могут наблюдаться сбои. (→ стр. 9, 10) Проверьте следующее:</p> <ul style="list-style-type: none"> <li>• Установите правильный комплект бумаги для печати и красящую ленту.</li> <li>• Загрузите бумагу для печати в лоток в правильном направлении.</li> <li>• В лоток можно загрузить максимум 20 листов бумаги для печати. Если количество листов бумаги превышает 20, уберите лишние листы.</li> <li>• Тщательно перелистайте бумагу и и загрузите ее в лоток.</li> <li>• Не сгибайте и не складывайте бумагу перед печатью, так как это может привести к неполадкам в работе принтера.</li> </ul>
Бумага для печати частично выдвигается в процессе печати.	<ul style="list-style-type: none"> <li>• Происходит ли это в середине процесса печати?</li> <li>• Убедитесь, что вы используете бумагу для печати, предназначенную для принтера.</li> </ul>	<p>→ Используйте бумагу, предназначенную для принтера. Использование бумаги для печати, несовместимой с принтером, может привести к неисправности принтера. (→ О комплектах для печати)</p>

## Результаты печати

Признак	Проверить	Причина/Решения
Отпечатанные изображения имеют плохое качество.	<ul style="list-style-type: none"> <li>• Просматривали ли вы данные изображения перед печатью?</li> </ul>	<p>→ В зависимости от типа используемой цифровой камеры изображения предварительного просмотра могут отображаться вместе с основными изображениями в списке эскизов. Качество печати изображений для просмотра будет хуже, чем основных изображений. Следует заметить, что если вы удалите изображения просмотра, данные основных изображений могут быть заперчены.</p>
	<ul style="list-style-type: none"> <li>• Возможно, вы печатали изображение, размер которого (ширина или высота) меньше 480 точек. Нормально ли отображается эскиз изображения?</li> </ul>	<p>→ Если эскиз изображения имеет ненадлежащий вид, данное изображение малого размера. Из-за малого размера изображения качество печати будет низким.</p>
	<ul style="list-style-type: none"> <li>• Вы использовали меню редактирования для увеличения изображения?</li> </ul>	<p>→ Увеличенное изображение, в зависимости от его размера, будет распечатываться с более низким качеством.</p>
	<ul style="list-style-type: none"> <li>• Вы снимали изображение в формате файла RAW?</li> </ul>	<p>→ Когда вы снимаете изображение в формате файла RAW, вы также можете записать файл JPEG, имеющий высокую степень сжатия. Так как принтер не поддерживает формат файла RAW, он может использовать файл JPEG для печати изображения. Файл RAW может быть распечатан с компьютера. Для дополнительной информации обратитесь к инструкциям по эксплуатации используемой вами цифровой камеры.</p> <p><b>Что такое файл RAW?</b> Файл RAW - это формат файла оригинального изображения, сохраненного в несжатом и необработанном виде, снятого цифровой камерой.</p> <p>Для того чтобы узнать может ли цифровая камера сохранять изображения в формате файла RAW, обратитесь к инструкции по эксплуатации цифровой камеры.</p>



Признак	Проверить	Причина/Решения
Качество изображения и цвета изображения, просматриваемого на экране, отличаются от напечатанного изображения.	—	→ Из-за различия методов отображения или профилей экрана ЖКД изображение на дисплее следует рассматривать только для общего представления. Для настройки изображения выполните одно из следующих действий: – Изменение настроек цвета (→ стр. 31) – Настройка изображения (→ стр. 23) Настройки действуют только на отображаемые изображения.
Распечатанное изображение отличается при прямой печати с карты памяти, вставленной в слот принтера, и с компьютера.	—	→ Из-за различий внутренней обработки изображений принтером и программным обеспечением компьютера распечатываемые изображения будут отличаться.
Дата не может быть распечатана.	• Установлен ли параметр “Печать даты” на “ON”?	→ Установите параметр “Печать даты” на “ON”. (→ “Установка печати даты” на стр. 29)
	• Поддерживает ли изображение DCF?	→ Функция “Печать даты” данного устройства поддерживает изображения, совместимые со стандартами DCF.
Дата печатается непреднамеренно.	• Установлен ли параметр “Печать даты” на “OFF”?	→ Установите параметр “Печать даты” на “OFF”. (→ “Установка печати даты” на стр. 29)
	• Была ли дата сохранена с изображением при его съемке цифровой камерой?	→ Если вместе с изображением была сохранена дата, вы не сможете распечатать изображение без даты.
Отпечаток изображения не заполняет всю область печати. Остаются поля.	• Вы выбрали “Поля (Образец 1)” или “Поля (Образец 2)”?	→ Выберите “Без полей.” (→ “Настройка вида отпечатков (Печать с полями/без полей)” на стр. 30)
	• Убедитесь в правильности формата изображения.	→ В зависимости от типа используемой цифровой камеры, формат записываемого изображения может отличаться, что может привести к тому, что изображение не будет покрывать всю области печати.

Признак	Проверить	Причина/Решения
Изображение распечатывается с полями с обеих сторон, хотя выбрана опция “Без полей”.	—	→ Если для редактирования или сохранения изображения используется не принтер, а другое устройство редактирования/записи, изображение сохраняется с полями со всех сторон. Эти поля невозможно убрать с отпечатка, даже выбрав опцию печати “Без полей”.
Вся область изображения не может быть распечатана.	• Не выбрана ли опция “С полями (Шаблон 1)”?	→ Вы можете распечатать всю область изображения, выбрав опцию “С полями (Шаблон 1)”. (→ “Настройка вида отпечатков (Печать с полями/без полей)” на стр. 30)
Изображение распечатывается под углом.	• Правильно ли вы установили лоток для бумаги?	→ Еще раз плотно и до конца установите лоток для бумаги.
На распечатываемых изображениях имеются белые линии или точки.	—	→ Возможно, загрязнена печатная головка или путь подачи бумаги. Используйте прилагаемый чистящий картридж и лист для чистки головки и пути подачи бумаги. (→ “Чистка” на стр. 61)
Изображение слишком светлое, темное, красноватое, желтоватое или зеленоватое.	—	→ Изображение можно настроить. (→ “Настройка изображения” на стр. 23)
Меню Редактирование использовать нельзя.	• Вы увеличивали или уменьшали размер изображения, поворачивали или перемещали его после коррекции с помощью кнопки AUTO TOUCH-UP?	→ Вы не сможете использовать меню Редактирование после выполнения коррекции с помощью кнопки AUTO TOUCH-UP. Откройте меню Редактирование и сначала выполните действия редактирования, затем выполните коррекцию.

## Настройки

Признак	Проверить	Причина/Решения
Настройка печати с полями/без полей не действует.	• Возможно, вы использовали меню макетирования печати?	→ В меню макетирования печати используются шаблоны, поэтому вы не можете выбрать печать с полями/без полей.

## Подключение к цифровой камере или другому внешнему устройству

Признак	Проверить	Причина/Решения
Метка PictBridge не появляется на ЖКД цифровой камеры.	<ul style="list-style-type: none"> <li>Убедитесь в правильном подключении цифровой камеры.</li> </ul>	→ Правильно подключите кабель.
	<ul style="list-style-type: none"> <li>Включен ли принтер кнопкой  (вкл/ожидание)?</li> </ul>	→ Включите, нажав кнопку  (вкл/ожидание).
	<ul style="list-style-type: none"> <li>Убедитесь, что ваша цифровая камера поддерживает PictBridge.</li> </ul>	→ Обратитесь к руководству, прилагаемому к камере, или обратитесь к изготовителю.
	—	→ Вставлена ли карта памяти в слот принтера? Если в слот принтера вставлена карта памяти, извлеките ее.
	<ul style="list-style-type: none"> <li>Находится ли настройка USB вашей камеры в режиме PictBridge?</li> </ul>	→ Установите настройку USB вашей камеры в режим PictBridge.
Вы подключаете и отключаете USB-кабель, но ничего не происходит.	—	→ У принтера возникла ошибка из-за превышения тока. Отсоедините и снова подсоедините сетевой шнур переменного тока принтера, а затем нажмите кнопку  (вкл/ожидание) для восстановления принтера после ошибки.
Вы не можете остановить печать даже при нажатии CANCEL.	—	<ul style="list-style-type: none"> <li>→ После выполнения печати текущего изображения будет отменена печать следующего изображения.</li> <li>→ В силу особенностей используемой цифровой камеры, возможно, вы не сможете отменить печать с принтера. Используйте цифровую камеру для прекращения печати. Обратитесь к инструкциям по эксплуатации цифровой камеры.</li> </ul>
Невозможно выполнить индексную печать	—	→ Принтер не поддерживает индексную печать в режиме печати DPOF. Для печати указателя непосредственно установите карту памяти (→ стр. 26).



## Подключение к компьютеру

Признак	Проверить	Причина/Решения
Изображения со вставленной карты памяти или подключенного к принтеру запоминающего устройства для USB не отображаются на экране компьютера.	—	→ Принтер не имеет функции, обеспечивающей возможность просмотра с принтера изображений на карте памяти или подключенном запоминающем устройстве для USB.
Вы потеряли прилагаемый CD-ROM и хотите получить новый.	—	→ Загрузите драйвер принтера с домашней страницы поддержки клиентов (→ стр. 67). Или обратитесь к вашему дилеру Sony.
Невозможно установить драйвер принтера.	• Вы уверены, что правильно соблюдали процедуры установки?	→ При установке драйвера соблюдайте процедуры, указанные в инструкциях по эксплуатации (→ стр. 38). При возникновении ошибки перезагрузите компьютер и повторите процедуру установки.
	• Возможно, у вас работает другая прикладная программа.	→ Закройте все приложения и затем снова установите драйвер.
	• Правильно ли вы указали CD-ROM, как CD-ROM установки?	→ Дважды щелкните мышью на Мой компьютер, а затем на значке CD-ROM в открывшемся окне. Для установки драйвера соблюдайте процедуры, указанные в инструкциях по эксплуатации.
	—	→ Возможно, USB-драйвер установлен неправильно. Следуйте инструкциям по эксплуатации для повторной установки USB-драйвера.
	• Возможно, в системе работает антивирусная или другая программа.	→ Если в системе работает антивирусная или другая программа, выйдите из нее и затем начните установку драйвера.
	• Вы вошли в систему с учетной записью администратора?	→ Для установки драйвера необходимо войти в Windows с учетной записью администратора.

Признак	Проверить	Причина/Решения
Принтер не отвечает на команду печати компьютера.	—	<p>→ Если на рабочем столе Windows отсутствуют какие-либо сообщения о возникших проблемах, проверьте экран ЖКД принтера.</p> <p>При возникновении проблем с принтером, выполните следующее:</p> <ol style="list-style-type: none"> <li>1. Выключите выключатель  (вкл/ожидание) принтера.</li> <li>2. Отсоедините сетевой шнур, подождите 5-10 секунд и подключите шнур питания снова.</li> <li>3. Перезагрузите компьютер</li> </ol> <p>Если это не приведет к устранению неисправности, обратитесь к вашему дилеру Sony или в сервисный центр.</p>
Изображение печатается с полями, даже если я выбираю “Без полей”.	<ul style="list-style-type: none"> <li>• Вы используете программное приложение, отличное от PMB?</li> </ul>	<p>→ При использовании приложений, отличных от PMB, изображение может печататься с Рамки, даже если выбрать Печать без полей.</p> <p>Если печать Рамки/Без полей устанавливается в приложении, примените настройку печати изображения с заполнением всей области печати, даже если оно перекрывает область печати.</p>
Количество отпечатков, указанное в “Страниц на листе” на вкладке “Расположение” в диалоговом окне “Свойства Sony DPP-FP67/FP77”, не совпадает с фактическим количеством отпечатков и результатами печати.	—	<p>→ В силу особенностей используемого приложения настройка количества отпечатков, установленных в приложении, может иметь приоритет над настройками, заданными в диалоговом окне драйвера принтера.</p>
Цвета изображения, распечатываемого с компьютера, отличаются от цветов изображения, распечатываемого непосредственно с карты памяти.	—	<p>→ Так как процессы печати изображения с карты памяти и с компьютера отличаются, цвета могут немного не совпадать.</p>

## Прочее

Признак	Проверить	Причина/Решения
Вы не можете соответствующим образом установить красящую ленту.	—	→ Если красящая лента не защелкнулась на месте, извлеките и вставьте ее обратно. Если красящая лента слабо натянута, устраните ее слабинку. (→ стр. 9, 10)
Невозможно извлечь красящую ленту.	—	→ Выключите и снова включите принтер кнопкой ⏻ (вкл/ожидание). После прекращения звука мотора попробуйте извлечь красящую ленту. Если это не помогло, обратитесь в сервисный центр Sony или к вашему дилеру компании Sony.

# Если бумага застряла

- 1** Выключите, а затем включите питание принтера.  
Дождитесь автоматического выталкивания бумаги для печати.



- 2** Удалите вытолкнутую бумагу из принтера.
- 3** Извлеките из принтера лоток для бумаги и красящую ленту и убедитесь в отсутствии бумаги, застрявшей внутри.

Убедитесь в отсутствии застрявшей бумаги. Удалите бумагу, если она застряла.

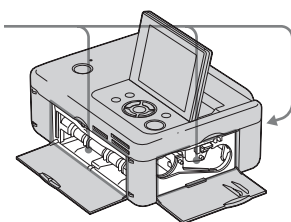

## Примечание

Если вы не можете извлечь застрявшую бумагу, обратитесь к вашему дилеру Sony.

## Чистка

Если на снимке печатаются белые линии или регулярные точки, на термопередающую головку могла попасть пыль, скопившаяся внутри принтера. Очистите принтер изнутри при помощи прилагаемого чистящего картриджа.

Перед началом чистки принтера извлеките карту памяти, отключите запоминающие устройства для USB или USB-кабели от принтера.

- 1 Если вставлена красящая лента, откройте дверцу отсека для красящей ленты и извлеките ее.
- 2 Установите прилагаемый чистящий картридж в принтер и закройте дверцу отсека для красящей ленты.

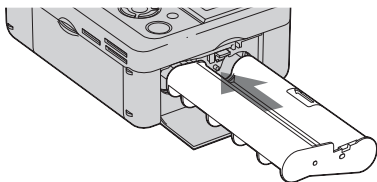

- 3 Извлеките лоток для бумаги из принтера. При наличии бумаги в лотке, уберите ее.
- 4 Установите чистящий лист в лоток для бумаги **стороной без отпечатков вверх**.



- 5 Вставьте лоток для бумаги в принтер и нажмите PRINT. Чистящий картридж и чистящий лист почистят внутренние компоненты принтера. После завершения чистки, чистящий лист будет вытолкнут автоматически.
- 6 Извлеките чистящий картридж и чистящий лист из принтера.

### Совет

Храните чистящий картридж и чистящий лист вместе для последующих чисток.

### Примечания

- Если печать и так дает достаточно хорошие результаты, чистка не приведет к улучшению качества изображения.
- При чистке не кладите чистящий лист сверху бумаги для печати, так как это может привести к заеданию бумаги и другим неполадкам.
- Если чистка не привела к повышению качества печати изображения, повторите процесс чистки пару раз.
- Вы не можете выполнять чистку принтера, если он подключен к компьютеру или к камере PictBridge.

# Меры предосторожности

## О безопасности

- Старайтесь не устанавливать и не ронять тяжелые предметы на шнур питания и не повредить его. Никогда не эксплуатируйте принтер с поврежденным шнуром питания.
- При попадании какого-либо твердого предмета или жидкости внутрь корпуса выньте вилку принтера из розетки и проверьте принтер у квалифицированного обслуживающего персонала перед дальнейшей эксплуатацией.
- Никогда не разбирайте принтер.
- При выключения шнура питания тяните его за вилку. Никогда не тяните за сам шнур.
- Если принтер не будет использоваться в течение длительного времени, отключите его шнур от сетевой розетки.
- Аккуратно обращайтесь с принтером.
- Во избежание риска поражения электрическим током всегда выключайте принтер из розетки перед его чисткой или обслуживанием.

## Размещение

- Избегайте устанавливать принтер в местах, где он будет подвергаться следующим негативным воздействиям:
  - вибрации
  - влажности
  - пыли
  - прямым солнечным лучам
  - исключительно высоким или низким температурам
- Не используйте электрооборудование рядом с принтером. При работе в непосредственной близости от

электромагнитных полей в работе принтера могут наблюдаться сбои.

- Не устанавливайте тяжелые предметы на принтер.
- Оставьте достаточно свободного пространства вокруг принтера, чтобы не блокировать его вентиляционные отверстия. Блокирование вентиляционных отверстий может привести к перегреву принтера.

## Адаптер переменного тока

- Убедитесь в использовании адаптера переменного тока, прилагаемого к принтеру. Не используйте другие адаптеры переменного тока, так как это может привести к неисправности принтера.
- Не используйте прилагаемый адаптер переменного тока с другими устройствами.
- Не используйте электрические трансформаторы (дорожные преобразователи), так как это может привести к перегреву или неполадкам.
- В случае повреждения шнура адаптера переменного тока прекратите его использование, поскольку это может быть опасно.

## Конденсация влаги

Если принтер переносится непосредственно из холодного помещения в теплое, или устанавливается в помещении с высокой температурой или влажностью, внутри устройства может сконденсироваться влага. В таких случаях принтер, возможно, не будет работать надлежащим образом, и это даже может привести к неисправности, если вы будете пытаться принудительно эксплуатировать принтер. В случае возникновения конденсации отключите сетевой шнур переменного тока принтера от розетки и не используйте принтер, как минимум, в течение часа.

## Транспортировка

При транспортировке принтера извлеките красящую ленту, лоток для бумаги, отключите сетевой адаптер, извлеките карту памяти или отключите от принтера запоминающее устройство для USB и поместите принтер и его принадлежности в оригинальную коробку с защитной упаковкой.

Если у вас нет оригинальной коробки и упаковочного материала, используйте подходящий материал, чтобы не повредить принтер во время транспортировки.

## Чистка

Выполняйте чистку корпуса, панели и регуляторов мягкой сухой или слегка увлажненной нейтральным раствором мощного средства тканью. Не используйте любые растворители, например, спирт или бензин. Они могут повредить корпус.

## Ограничения копирования

При копировании документов на принтере обратите особое внимание на следующее:

- Копирование банкнот, монет или облигаций запрещено законом.
- Копирование банковских сертификатов, лицензий, паспортов, личных ценных бумаг или непогашенных почтовых марок также противоречит законодательству.
- Телевизионные программы, кинофильмы, записи на видеокассетах, портреты других людей и иные материалы могут быть защищены авторским правом. Несанкционированная печать таких материалов может нарушать положения об авторских правах.

## Карты памяти

### “Memory Stick”

### Типы карт памяти “Memory Stick”, которые могут использоваться с принтером

С принтером вы можете использовать следующие типы карт памяти “Memory Stick”<sup>\*1</sup>:

Тип карты “Memory Stick”	Отображение на дисплее/ Печать
“Memory Stick” <sup>*2</sup> (Несовместимо с “MagicGate”)	OK
“Memory Stick” <sup>*2</sup> (“MagicGate” Совместимо)	OK <sup>*5</sup>
“MagicGate Memory Stick” <sup>*2</sup>	OK <sup>*5</sup>
“Memory Stick PRO-HG” <sup>*2</sup>	OK <sup>*5*6</sup>
“Memory Stick PRO” <sup>*2</sup>	OK <sup>*5</sup>
“Memory Stick Micro” <sup>*3</sup> (“M2” <sup>*4</sup> )	OK <sup>*5</sup>

<sup>\*1</sup> Принтер поддерживает FAT32. Принтер продемонстрировал работоспособность с картами памяти “Memory Stick” до 8 ГБ включительно, изготовленными компанией Sony Corporation. Тем не менее, мы не гарантируем работу со всеми носителями “Memory Stick”.

<sup>\*2</sup> Принтер оборудован слотом, совместимым с носителями стандартного и двойного размера. Вы можете использовать карты стандартного размера “Memory Stick” и компактные карты “Memory Stick Duo” без адаптера Memory Stick Duo.

<sup>\*3</sup> При использовании с принтером карт “Memory Stick Micro” всегда вставляйте карту в адаптер “M2”.

<sup>\*4</sup> “M2” – это сокращение от “Memory Stick Micro”. В этом разделе термин “M2” используется для обозначения “Memory Stick Micro”.

<sup>\*5</sup> Невозможно чтение данных, требующих защиты авторских прав “MagicGate”. “MagicGate” – общее название технологии защиты авторских прав с использованием проверки подлинности и шифрования, разработанное компанией Sony.

<sup>\*6</sup> Принтер не поддерживает 8-битовую параллельную передачу данных.

Продолжение следует

## Примечания по эксплуатации

- Не вставляйте более одной карты памяти “Memory Stick” одновременно, так как это может привести к неполадкам в работе принтера.
- Если вставить карту памяти “Memory Stick Micro” в принтер без адаптера “M2”, вы, возможно, не сможете извлечь карту “Memory Stick Micro”.
- Если вставить карту памяти “Memory Stick Micro” в адаптер “M2” и вставить адаптер “M2” в адаптер “Memory Stick Duo”, это может привести к неполадкам в работе принтера.
- При форматировании карты памяти “Memory Stick” используйте функцию форматирования вашей цифровой камеры. При форматировании карты “Memory Stick” на вашем компьютере, изображения могут отображаться на принтере некорректно.
- При форматировании карт памяти “Memory Stick” все данные, включая защищенные файлы изображений, будут удалены. Во избежание случайного удаления важных данных, проверьте содержимое карты памяти “Memory Stick” перед ее форматированием.
- В месте установки этикетки не размещайте какие-либо другие этикетки, отличные от прилагаемой. При установке прилагаемой этикетки убедитесь, что вы поместили ее в установленном месте. Убедитесь, что этикетка не отклеилась.

## Карта памяти SD

Слот карт памяти SD принтера совместим со следующими картами:

- Карта памяти SD<sup>\*1</sup>
- Карта miniSD, карта microSD (Требуется адаптер.)<sup>\*2</sup>
- Карта памяти SDHC<sup>\*2</sup>
- Карта памяти стандарта MMC<sup>\*3</sup>

Мы не гарантируем нормальную работу всех типов карт памяти SD и карт памяти стандарта MMC.

<sup>\*1</sup> Принтер продемонстрировал работоспособность с картами памяти SD объемом до 2 ГБ включительно.

<sup>\*2</sup> Принтер продемонстрировал работоспособность с картами памяти SDHC объемом до 8 ГБ включительно.

<sup>\*3</sup> Принтер продемонстрировал работоспособность с картами памяти стандарта MMC объемом до 2 ГБ включительно.

### Примечания по эксплуатации

Невозможно чтение данных, требующих защиты авторских прав.

## xD-Picture Card

Слот xD-Picture Card принтера совместим с картами xD-Picture Card<sup>\*1</sup>. Принтер поддерживает не все операции с картами памяти и мы не гарантируем нормальную работу принтера со всеми типами карт xD-Picture Card.

<sup>\*1</sup> Принтер продемонстрировал работоспособность с картами памяти xD-Picture Card объемом до 2 ГБ включительно.



## Примечания по использованию карт памяти

- Принтер не имеет функций записи, стирания и форматирования карт памяти.
- При использовании карты памяти убедитесь, что она вставляется в правильном направлении и в правильный слот.
- Не извлекайте карту и не выключайте принтер, пока он осуществляет считывание или обращение к данным, или когда мигает индикатор обращения. В противном случае, данные могут быть запорчены или удалены.
- Мы рекомендуем сделать резервную копию важных данных.
- Данные, обработанные на компьютере, могут не печататься принтером.
- Для переноски или хранения карты памяти используйте прилагаемый к ней футляр.
- Не прикасайтесь к контактам карты памяти рукой или металлическим предметом.
- Не ударяйте, не сгибайте и не роняйте карты памяти.
- Не разбирайте и не модифицируйте карту памяти.
- Не подвергайте карту памяти воздействию воды.
- Не используйте и не храните карту памяти в следующих условиях:
  - В местах, не соответствующих условиям эксплуатации карт, включая такие места, как салон автомобиля, припаркованного на солнце, и/или летом, места вне помещений, подверженные воздействию прямого солнечного света, или места рядом с нагревательными приборами.
  - Во влажных местах или местах, где присутствуют корродирующие вещества.
  - В местах, подверженные воздействию статического электричества или электрических помех.

## Технические характеристики

### ■ Принтер

#### Метод печати

Сухая сублимационная печать  
(Желтый/Пурпурный/Синий 3 прохода)

#### Разрешение

300 (Г) × 300 (В) точек на дюйм

#### Обработка изображения по точкам

256 уровней обработки (8 бит для каждого цвета Желтый/Пурпурный/Синий)

#### Разрешение печати

1 800 точек × 1 200 точек

#### Размер отпечатка

P (Post Card) размер:  
101,6 × 152,4 мм (максимум, без полей)

#### Время печати (на снимок)

Карта памяти<sup>\*1\*2\*3\*4</sup>: Около 63 с  
PictBridge<sup>\*3\*5</sup>: Около 63 с  
Через компьютер<sup>\*6</sup>: Около 60 с

#### Разъемы Входа/Выхода

USB (Full Speed) для подключения компьютера  
Разъем PictBridge/EXT INTERFACE

#### Слоты

Слот “Memory Stick”  
Слот для карт памяти SD  
Слот xD-Picture Card

#### Совместимые форматы файлов изображений

JPEG: Совместимые с DCF 2,0, совместимые с Exif 2,21, JFIF<sup>\*7</sup>

TIFF: Совместимые с Exif 2,21

BMP<sup>\*8</sup>: Формат Windows 1, 4, 8, 16, 24, 32 бита

Некоторые форматы файлов изображений не поддерживаются.

Продолжение следует

**Максимальное количество обрабатываемых пикселей**

8 000(Г) × 6 000(В) точек (исключая индексную печать)

**Файловая система**

FAT12/16/32

**Имя файла изображения**

Формат DCF, формат 8,3, ниже 6-го и более высоких иерархических уровней

**Максимальное количество обрабатываемых файлов**

999 файлов на карте памяти/запоминающем устройстве для USB

**Красящая лента/Бумага для печати**

См. прилагаемый буклет “О комплектах для печати”.

**Экран ЖКД**

Панель ЖКД:

DPP-FP67: 6,0 см (тип 2,4) TFT

DPP-FP77: 8,8 см (тип 3,5) TFT

Общее количество точек:

DPP-FP67: 112 320 (480 × 234)

точек

DPP-FP77: 230 400 (320 RGB × 240)

точек

**Требования к питанию**

Гнездо DC IN,  $\equiv$  24 В

**Потребляемая мощность**

Во время печати: 72 Вт (максимум)

В режиме ожидания: менее 1 Вт

**Температура эксплуатации**

5 °С – 35 °С

**Размеры**

[DPP-FP67]

Высота: около 65 мм

около 72 мм (включая выступающие детали ЖК-дисплея)

Ширина: около 180 мм

Глубина: около 137 мм

около 148,5 мм (включая ручку)

[DPP-FP77]

Высота: около 66,8 мм

Ширина: около 180 мм

Глубина: около 137 мм

около 148,5 мм (включая ручку)

Глубина с установленным лотком для бумаги:

приблизительно на 316 мм

больше, чем вышеуказанная глубина.

**Вес**

DPP-FP67: Около 1,0 кг

DPP-FP77: Около 1,1 кг

(без лотка для бумаги, красящей ленты, адаптера переменного тока)

**Прилагаемые принадлежности**

См. на стр. 9 “Инструкция по эксплуатации” (настоящий буклет)

**■ Адаптер переменного тока AC-S2416**

**Требования к питанию**

~ От 100 В до 240 В пер. тока, 50/60 Гц, 1,2 А MAX

**Номинальное напряжение на выходе**

$\equiv$  24 В, 1,6 А

(Peak 3,0 А, 9,2 s)

**Температура эксплуатации**

5 °С – 35 °С

**Размеры**

Примерно 60 × 30,5 × 122 мм

(ш/в/г, исключая выступающие детали и кабели)

**Вес**

Около 300 г

Конструкция и технические характеристики могут быть изменены без уведомления.

\* Принтер рассчитан в общей сложности примерно на 2 000 отпечатков на бумаге формата Р. Чтобы узнать общее число сделанных отпечатков, откройте “Окно информации принтера” из меню “Настройка печати” нажатием кнопки MENU (стр. 31).

- \*1 Параметры печати: Без полей, Печать без даты
- \*2 При печати фотографий (размер файла около 4,3 МБ), сделанных цифровой фотокамерой Sony, содержащей эффективные элементы изображения в количестве около 12 100 000 пикселей или аналогичной.
- \*3 Время, прошедшее с момента нажатия кнопки PRINT до момента окончания печати. (Время печати может варьироваться в зависимости от используемого оборудования, размера и формата графических данных, типа карты памяти, параметров приложения и условий эксплуатации).
- \*4 При печати с карты памяти "Memory Stick PRO Duo", вставленной в слот принтера.

- \*5 Время, прошедшее с момента нажатия кнопки PRINT в окне дисплея цифровой камеры DSC-W200, подключенной с помощью USB кабеля, до момента окончания печати, при печати через камеру.
- \*6 Время на обработку и передачу данных исключено.
- \*7 Baseline JPEG формата 4:4:4, 4:2:2 или 4:2:0
- \*8 Не поддерживается печать с использованием PMB.

### Домашняя страница поддержки клиентов

Самая последняя информация по поддержке находится на домашней странице по следующему адресу:

<http://www.sony.net/>

## Область печати

### Формат P

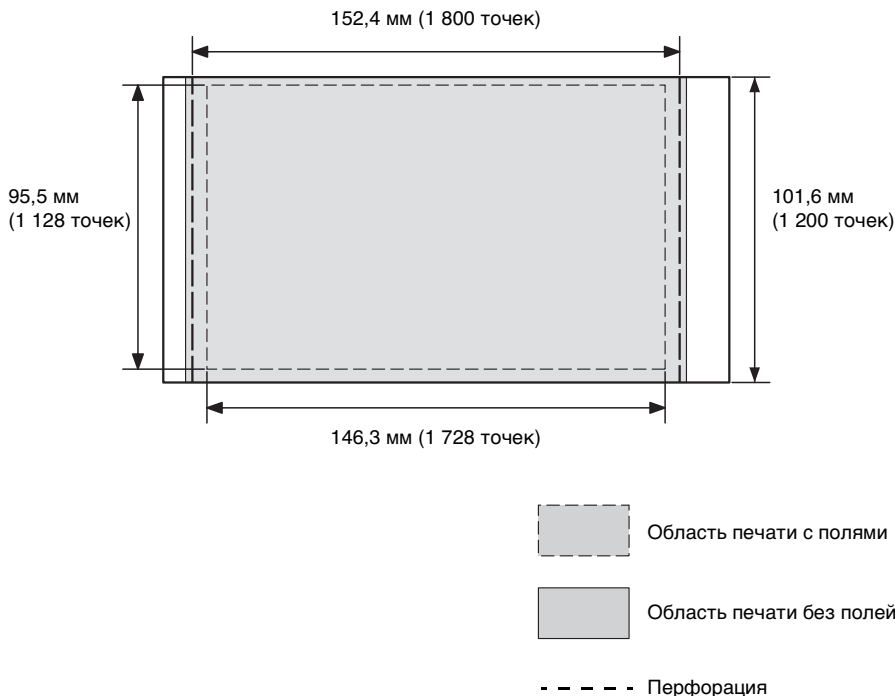

На иллюстрации выше показано изображение, напечатанное в формате 2:3. При печати с полями и без полей область печати отличается.

---

# Глоссарий

## Эскизы

Миниатюрные изображения, представляющие оригинальные изображения, хранящиеся в файлах изображений, снятых цифровой камерой. Принтер использует эскизы в списке изображений.

## DCF (Стандарт файловой системы для камер)

Данный принтер соответствует стандарту DCF (Стандарт файловой системы для камер), разработанному JEITA (Japan Electronics and Information Technology Industries Association) для обеспечения взаимозаменяемости и совместимости между цифровыми камерами и сопутствующими изделиями. Однако полная конвертируемость и совместимость не гарантируются.

## DPOF (Формат цифровой печати)

Формат, используемый для записи информации, необходимой для автоматической печати изображений, снятых цифровой камерой, в фотолаборатории или на домашнем принтере. Принтер поддерживает печать DPOF и может автоматически распечатывать заранее установленное количество копий изображений с заранее установленным параметром DPOF.

## Exif 2,21 (Exif Print)

Exif Print (Exif = Формат файла обмена изображениями для цифровых камер) – это международный стандарт для цифровой фотопечати. Цифровая камера, поддерживающая стандарт Exif Print, сохраняет данные, относящиеся к условиям съемки каждого кадра.

## “Memory Stick”/Карта памяти SD/xD-Picture Card

Компактный, легкий, съемный носитель. Для дополнительной информации см. стр. с 63 по 65.

## PictBridge

Стандарт, разработанный Camera & Imaging Products Association, который позволяет выполнять быструю непосредственную печать посредством подключения PictBridge-совместимых цифровых камер напрямую к принтеру без компьютера.

# Указатель

## В

- Внешнее устройство 32
- Вращение изображения 23
- Выход из меню 25

## Д

- Демонстрационный режим 13
- Детали и органы управления 7

## З

- Загрузка бумаги для печати 10
- Задняя панель 8
- Заедание бумаги 60
- Запоминающее устройство для USB 32
- Значки 16

## И

- Извлечение карты памяти 17
- Индексная печать 26
- Индикация входа 14
- Источник питания переменного тока 12

## К

- Кабель USB 9, 39
- Календарь 27
- Камера PictBridge 34
- Карта памяти SD
  - Примечания по эксплуатации 64
  - Типы 64
  - Установка 17
- Кнопка вкл/ожидание 17, 32, 34, 35, 39

- Количество отпечатков 14, 15, 17, 24

## Л

- Лотка для бумаги 10

## М

- Макетирование печати 25
- Меню 19
- Меры предосторожности 62

## Н

- Настройка изображения 23
- Настройки цвета 31
- Насыщенность 24
- Начальное состояние 13

## О

- Область печати 67
- Окно информации принтера 31
- Ориентация 43

## П

- Пакетная печать 26
- Передняя панель 7
- Переключение экрана дисплея 15
- Перемещение изображения 23
- Печатать все 26
- Печать

- Из имеющегося в продаже программного обеспечения 46
- Использование PMB (Picture Motion Browser) 42
- Макетирование печати 25

- Несколько изображений одновременно 26
- Отредактированное изображение 24
- Изображение с карты памяти 17
- С камеры PictBridge 34
- С компьютера 37
- С устройства Bluetooth 35
- Увеличенное изображение 18
- Фото на документы 28

- Печать даты 29

- Печать с полями/без полей 30

- Печать части 18

## Подключение

- Внешнее устройство 34, 35

- Источник питания переменного тока 12

- Компьютер 39

- Устройство Bluetooth 35

- Цифровая камера 34

- Прекращение печати 45

- Прилагаемые принадлежности 9

- Просмотр 14

- Просмотр изображения 14

## Р

- Различные способы печати 19

- Разъем PictBridge/EXT INTERFACE 8

- Разъем USB 8

- Регистрация папки обзора 45

Редактирование  
изображения 23

Резкость 24

Ручка 8

## **С**

Сообщения об ошибках  
47

Список изображений 15

## **Т**

Технические  
характеристики 65

Тон 24

Требования к системе 37

## **У**

Увеличение и  
уменьшение размера  
изображения 15, 23

Увеличение/

Уменьшение 15, 23

Удаление

Драйвер принтера 40

PMB (Picture Motion  
Browser) 41

Установка 17

Драйвер принтера 38

PMB (Picture Motion  
Browser) 41

Установка карты памяти  
17

Установка количества  
отпечатков 17

Установка красящей  
ленты 9

Устранение  
неисправностей 50

Устройство Bluetooth 35

## **Ф**

Фото на документы 28

## **Ч**

Чистка 61

## **Э**

Экран ЖКД 7, 14

Экранные индикаторы  
14

Экранный дисплей 14, 30

Экспозиция и  
устранение “красных  
глаз” 22

## **Я**

Яркость 24

## **A-Z**

DC IN 24 V 12

DCF (Стандарт  
файловой системы для  
камер) 29, 68

DPOF 15, 26, 68

“Memory Stick”

Примечания по  
эксплуатации 64

Типы 63

Установка 17

PMB (Picture Motion  
Browser) 42

xD-Picture Card

Примечания по  
эксплуатации 64

Типы 64

Установка 17





Напечатано с использованием  
печатной краски на основе  
растительного масла без примесей  
ЛОС (летучих органических  
соединений).