



# Руководство по эксплуатации

ЖК-телевизоры

(телевизоры с жидкокристаллическим экраном)

LT1920S, LT2220S

ПРОЧИТАЙТЕ ВНИМАТЕЛЬНО  
ПЕРЕД ЭКСПЛУАТАЦИЕЙ



# СОДЕРЖАНИЕ

---

## ВВЕДЕНИЕ

Инструкция по мерам безопасности	.1
Особенности	.2
Комплектация	.2

## РАСПОЛОЖЕНИЕ ОРГАНОВ УПРАВЛЕНИЯ

Передняя панель	.3
Задняя панель	.4
Пульт дистанционного управления	.5
Установка батарей в пульт дистанционного управления	.6
Использование пульта дистанционного управления	.6

## ПОДКЛЮЧЕНИЕ

Подключение к DVD-плееру	.7
Подключение к другим устройствам	.8
Подключение к спутниковым ресиверам и цифровым телевизионным тюнерам	.9

## ОСНОВНЫЕ ОПЕРАЦИИ

Включение и выключение телевизора	.10
Выбор входного сигнала	.10
Регулировка громкости	.10
Временное отключение громкости	.10
Смена каналов	.10
Вывод информации о текущем источнике сигнала	.10
Телетекст	.11

## ФУНКЦИОНАЛЬНЫЕ ВОЗМОЖНОСТИ

Использование меню	.12
Изображение	.12
Звук	.12
Канал	.13
Функция	.13
Экран	.13

## ПРОЧЕЕ

HDMI	.14
Критерии определения неисправности ЖК-матрицы телевизора	.14
Технические характеристики	.15
Поиск неисправностей	.16
Сервисное обслуживание	.17

# ВВЕДЕНИЕ

## Инструкция по мерам безопасности



### Символ Опасности

Напоминание пользователю о высоком напряжении.



### Символ Предупреждения

Напоминание пользователю о проведении всех действий в соответствии с инструкциями.

### ВНИМАНИЕ:

ВО ИЗБЕЖАНИЕ ПОВРЕЖДЕНИЯ, ВОЗГОРАНИЯ УСТРОЙСТВА ИЛИ ПОРАЖЕНИЯ ЭЛЕКТРИЧЕСКИМ ТОКОМ НЕ ДОПУСКАЙТЕ ПОПАДАНИЯ УСТРОЙСТВА ПОД ДОЖДЬ ИЛИ ЭКСПЛУАТАЦИЮ ЕГО В УСЛОВИЯХ ПОВЫШЕННОЙ ВЛАЖНОСТИ.

### ПРЕДУПРЕЖДЕНИЯ:

- Перед использованием устройства внимательно ознакомьтесь с настоящим руководством. Сохраните его для использования в будущем.
- Никогда самостоятельно не вскрывайте устройство, это может стать причиной поражения электрическим током, привести к выходу устройства из строя и аннулирует гарантийные обязательства производителя. Для ремонта и технического обслуживания обращайтесь только к квалифицированным специалистам.
- Для электропитания устройства используйте электросеть с надлежащими характеристиками.
- Подключайте устройство только к предназначенным для этого аудиовидеокомпонентам и предназначенными для этого соединительными кабелями.
- Не подвергайте устройство воздействию прямых солнечных лучей, низких и высоких температур, повышенной влажности. Избегайте резких перепадов температуры и влажности. При перемещении устройства из прохладного помещения в теплое и наоборот распакуйте устройство перед началом эксплуатации и подождите 1-2 часа, не включая его.
- Не устанавливайте на устройство посторонние предметы. Оберегайте устройство от ударов, падений, вибрации и иных механических воздействий. Помните - экран устройства хрупок и может быть поврежден даже незначительным усилием.
- Не закрывайте вентиляционные отверстия на задней панели устройства и не устанавливайте его в местах, где нормальное охлаждение устройства во время работы невозможно.
- Не используйте при чистке устройства абразивные материалы и органические соединения (алкоголь, бензин и т. д). Для чистки корпуса устройства допускается использование небольшого количества нейтрального моющего средства, для чистки экрана используйте сухую мягкую ткань или специальные салфетки, предназначенные для LCD-мониторов.
- Отключайте устройство от сети электропитания и от кабеля телевизионной антенны, если не собираетесь пользоваться им длительное время.
- Для подключения устройства к сети электропитания используйте только розетки, оснащенные кабелем заземления.
- Просмотр телепередач рекомендуется проводить при положении регулятора громкости телевизора не более 1/2 от максимального уровня. Длительное прослушивание на более высоком уровне громкости может привести к ухудшению слуха.

Все иллюстрации, приведенные в данной инструкции, являясь схематическими изображениями объектов и могут отличаться от их реального внешнего вида.

# ВВЕДЕНИЕ

## Особенности

### Оснащение

Высококачественная цветная TFT-матрица\*  
Максимальное разрешение

LT1920S	LT2220S
1440x900	1366x768

Чувствительный мультисистемный ТВ тюнер с поддержкой NICAM  
Встроенная стереофоническая акустическая система  
Универсальный цифровой интерфейс HDMI и поддержка изображения высокой четкости (HD ready)  
Универсальный разъем HDMI  
Композитный видеовход  
S-Video видеовход  
Разъем VGA  
Разъем SCART  
Стереофонический аудиовход  
Выход для подключения наушников

### Функциональные возможности

Функция цифрового шумоподавления, обеспечивающая стабильную, высококачественную картинку  
Цифровой фильтр, обеспечивающий высококачественное разделение сигналов яркости и цветности  
HDMI-интерфейс, позволяющий передавать защищенный авторскими правами материал (HDCP) с цифровых источников высокого разрешения  
Функция телетекста

## Комплектация

ЖК-телевизор .....	1 шт.
Кабель электропитания .....	1 шт.
Пульт дистанционного управления .....	1 шт.
Батарея .....	2 шт.
Видеокабель RCA-RCA .....	1 шт.
Аудиокабель 2xRCA-2xRCA .....	1 шт.
Подставка для телевизора .....	1 шт.
Инструкция по эксплуатации .....	1 шт.
Гарантийный талон .....	1 шт.

\* Диагональ 19 дюймов для модели LT1920S и 21,6 дюйма для модели LT2220S.

# РАСПОЛОЖЕНИЕ ОРГАНОВ УПРАВЛЕНИЯ

## Передняя панель

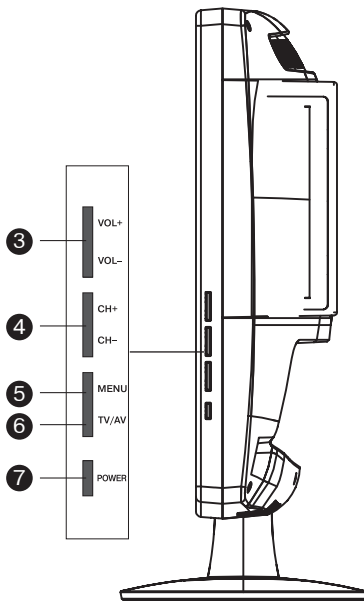
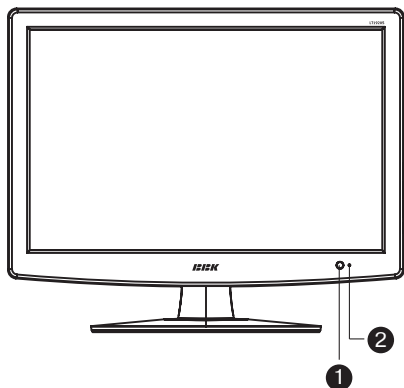

- 1 Датчик инфракрасного излучения пульта дистанционного управления**
- 2 Индикатор электропитания**
- 3 Клавиши VOL+/  
VOL-**  
Регулировка громкости/регулировка выбранных параметров.
- 4 Клавиши CH+/  
CH-**  
Переключение настроенных телевизионных каналов/перемещение по пунктам меню.
- 5 Клавиша MENU**  
Отображение и скрытие системного меню на экране.
- 6 Клавиша TV/AV**  
Выбор режима работы.
- 7 Клавиша POWER**  
Переключение рабочего режима/режима ожидания.

# РАСПОЛОЖЕНИЕ ОРГАНОВ УПРАВЛЕНИЯ

## Задняя панель

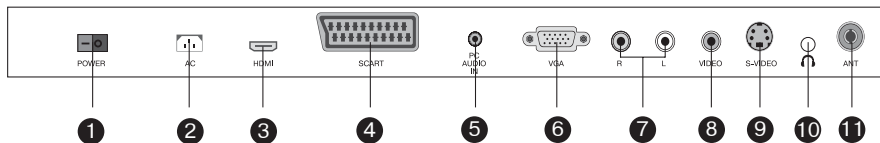

- 1** Выключатель питания
- 2** Разъем для подключения питания
- 3** Разъем HDMI высокой четкости
- 4** Разъем SCART
- 5** PC AUDIO IN  
Предназначен для подключения к стереофоническому выходу аудиокарты персонального компьютера.
- 6** VGA IN  
Предназначен для подключения к видеокarte персонального компьютера.
- 7** Разъем AUDIO L/R  
Разъем для подключения стереофонического аудиосигнала.
- 8** Композитный видеовход  
Предназначен для подключения внешнего источника видеосигнала.
- 9** S-VIDEO  
Видеовход S-VIDEO.
- 10** Выход для подключения наушников
- 11** VHF/UHF IN  
Антенный вход.

# РАСПОЛОЖЕНИЕ ОРГАНОВ УПРАВЛЕНИЯ

## Пульт дистанционного управления

- 1 **Клавиша POWER**  
Включение/выключение телевизора.
- 2 **Клавиша NICAM/MTS**
- 3 **Клавиша SLEEP**  
Установка таймера отключения.
- 4 **Клавиша DISPLAY**  
Отображение информации о канале/источнике сигнала.
- 5 **Клавиша AUTO**  
Автоматическая настройка изображения в VGA режиме.
- 6 **Клавиша DVT**
- 7 **Клавиша ENTER**  
Выбор и подтверждение в режиме отображения системного меню.
- 8 **Клавиша MENU**  
Вывод системного меню на экран.
- 9 **Цифровые клавиши**
- 10 **Клавиша INFO**  
Отображение информации о канале и программе в режиме DVB.
- 11 **Клавиши CH**  
Последовательное переключение каналов в прямом и обратном направлении.
- 12 **Клавиша FAV**  
Отображение списка любимых каналов в режиме DVB.
- 13 **Клавиша TXT/CC**
- 14 **Клавиша EPG**  
Отображение справочной информации о программе, доступной в режиме DVB.
- 15 **Клавиша INDEX**  
Отображение основной страницы телетекста.
- 16 **Клавиша SIZE**  
Управление форматом ввода данных в режиме телетекста.
- 17 **Клавиши телетекста**
- 18 **Клавиша PIP**  
Активация функции PIP.
- 19 **Клавиша PIP SIZE**  
Настройка окна PIP.
- 20 **Клавиша PIP POS**  
Настройка расположения окна PIP.
- 21 **Клавиша SWAP**  
Поменять изображения окна PIP и основного окна.
- 22 **Клавиша REVEAL**  
Отображение "скрытых" страниц телетекста.
- 23 **Клавиша SBPAGE**
- 24 **Клавиша SUBTITLE**  
Активация субтитров в режиме DVB.
- 25 **Клавиша HOLD**  
Задержка страницы в режиме телетекста.
- 26 **Клавиша TV/RADIO**  
Переключение между режимами ТВ и РАДИО, доступными в режиме DVB.
- 27 **Клавиши VOL**  
Увеличение/уменьшение громкости.
- 28 **Клавиша AUDIO**  
Переключение каналов аудио в режиме DVB.
- 29 **Клавиша**   
Выбор канала.
- 30 **Клавиша RETURN**  
Быстрое возвращение к предыдущему каналу.
- 31 **Клавиша EXIT**
- 32 **Клавиши направления**
- 33 **Клавиша SOURCE**  
Переключение видеовходов.

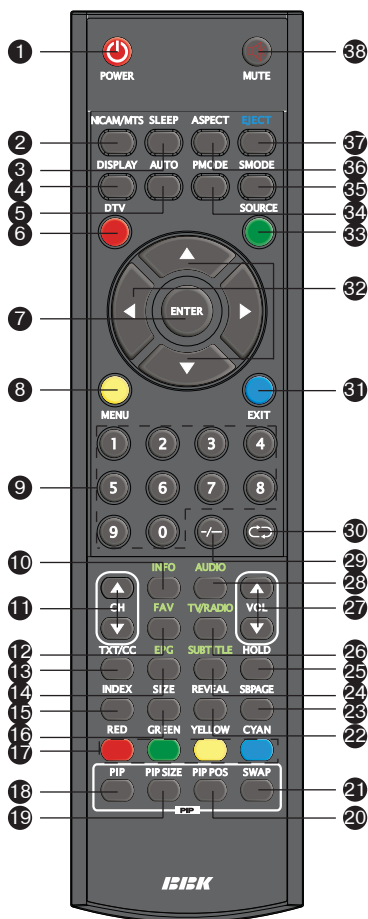

- 34 **Клавиша P.MODE**  
Выбор предустановленных форматов изображения.
- 35 **Клавиша S.MODE**  
Выбор предустановленных настроек звука.
- 36 **Клавиша ASPECT**  
Выбор размера изображения.
- 37 **Клавиша EJECT**
- 38 **Клавиша MUTE**  
Включение/выключение звука.

## РАСПОЛОЖЕНИЕ ОРГАНОВ УПРАВЛЕНИЯ

### Установка батарей в пульт дистанционного управления

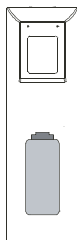

1. Откройте крышку на пульте дистанционного управления.

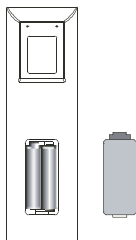

2. Установите батарейки, соблюдая полярность.

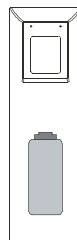

3. Закройте крышку.

### Использование пульта дистанционного управления

При использовании пульта дистанционного управления убедитесь, что угол отклонения пульта от воображаемого перпендикуляра к датчику инфракрасных лучей на передней панели не превышает 30 градусов и расстояние до устройства не превышает 5 метров.

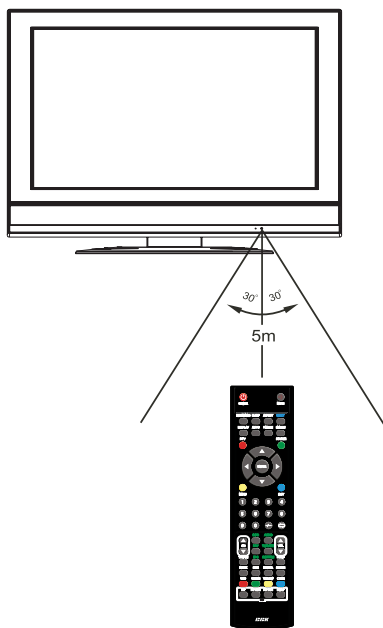

#### Предостережения

Избегайте попадания прямых солнечных лучей на датчик инфракрасных лучей на передней панели устройства.

Своевременно заменяйте батарейки в пульте дистанционного управления.

Не роняйте пульт дистанционного управления и старайтесь оберегать его от воздействия влаги.



# ПОДКЛЮЧЕНИЕ

## Внимание!

Перед подключением убедитесь, что все компоненты выключены. Внимательно прочтите инструкцию по подключению. В случае необходимости обратитесь к иллюстрациям. Не подключайте сетевой шнур телевизора к сетевой розетке до выполнения всех подключений.

## Подключение к DVD-плееру/видеомагнитофону

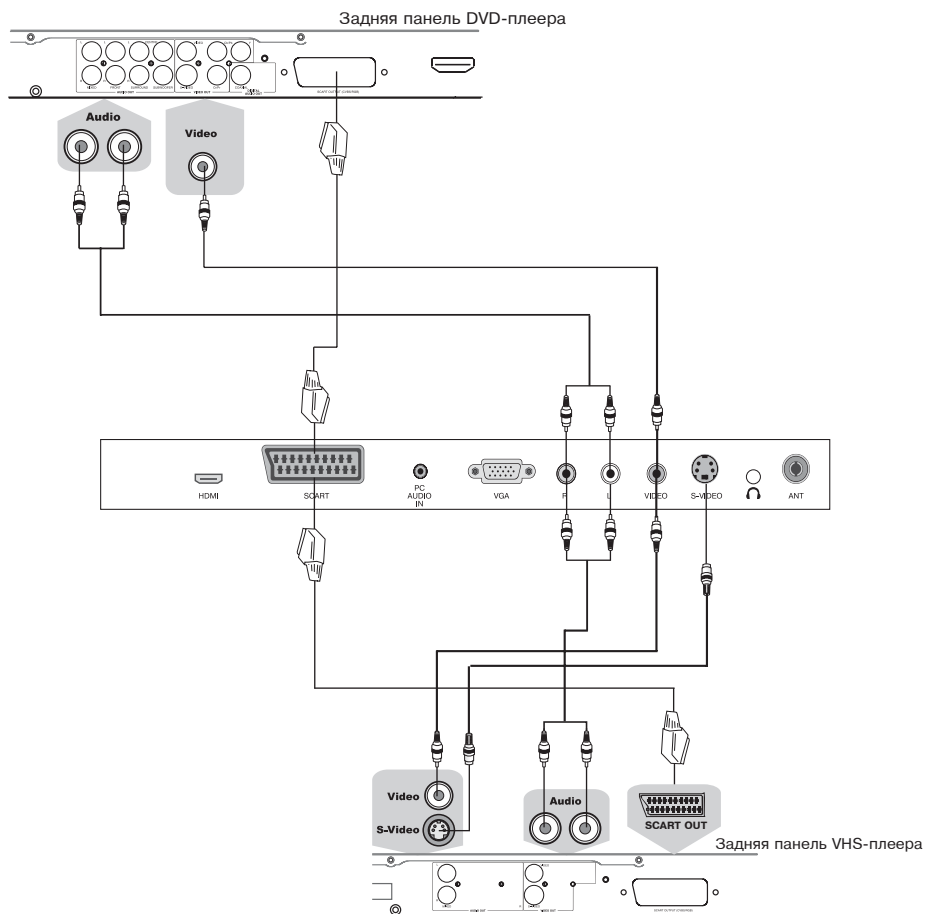

1. Для подключения телевизора к DVD-плееру используйте аудиовидеокабель.
2. Перед включением телевизора в сеть подсоедините все необходимое оборудование.
3. Нажмите клавишу POWER, для того чтобы включить телевизор.
4. Для выбора источника сигнала воспользуйтесь клавишей SOURCE.

# ПОДКЛЮЧЕНИЕ

## Подключение к другим устройствам

### Внимание!

Перед подключением убедитесь, что все компоненты выключены.

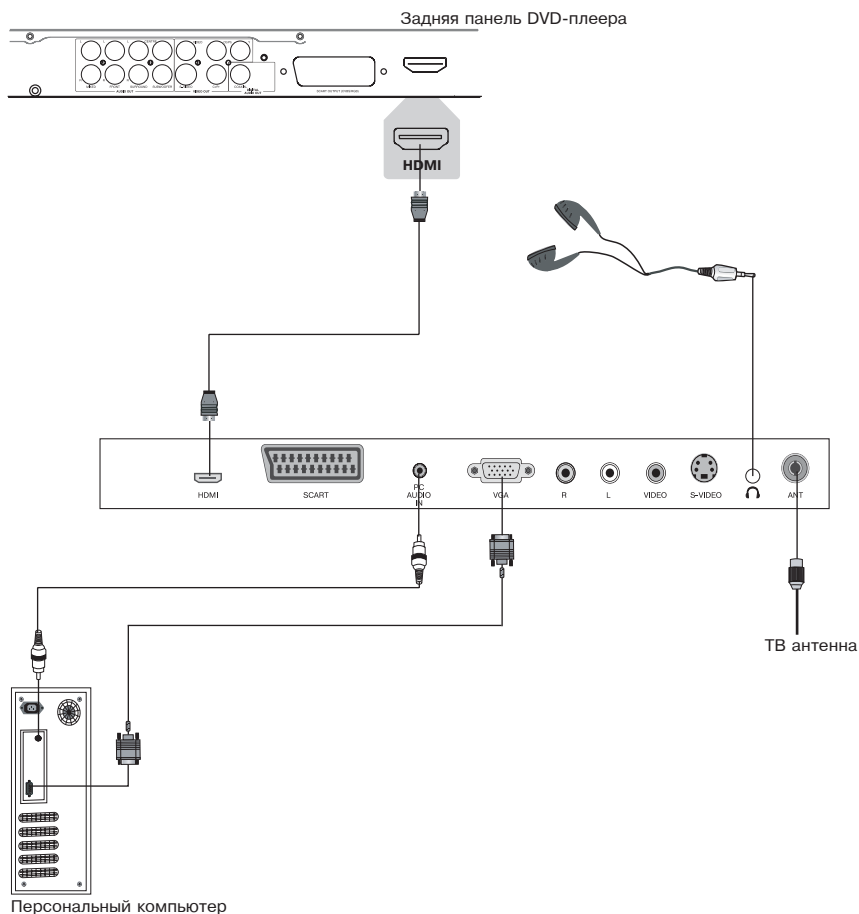

1. Подключите антенну к соответствующему разъему на задней панели телевизора.
2. Перед включением телевизора в сеть, подсоедините все необходимое оборудование.
3. Нажмите клавишу POWER, для того чтобы включить телевизор.
4. Выберите функцию Автоматический поиск в меню настроек для того чтобы начать автоматический поиск всех доступных каналов в первый раз.

# ПОДКЛЮЧЕНИЕ

## Подключение к спутниковым ресиверам и цифровым телевизионным тунерам

Внимательно прочтите инструкцию по подключению. В случае необходимости обратитесь к иллюстрациям.

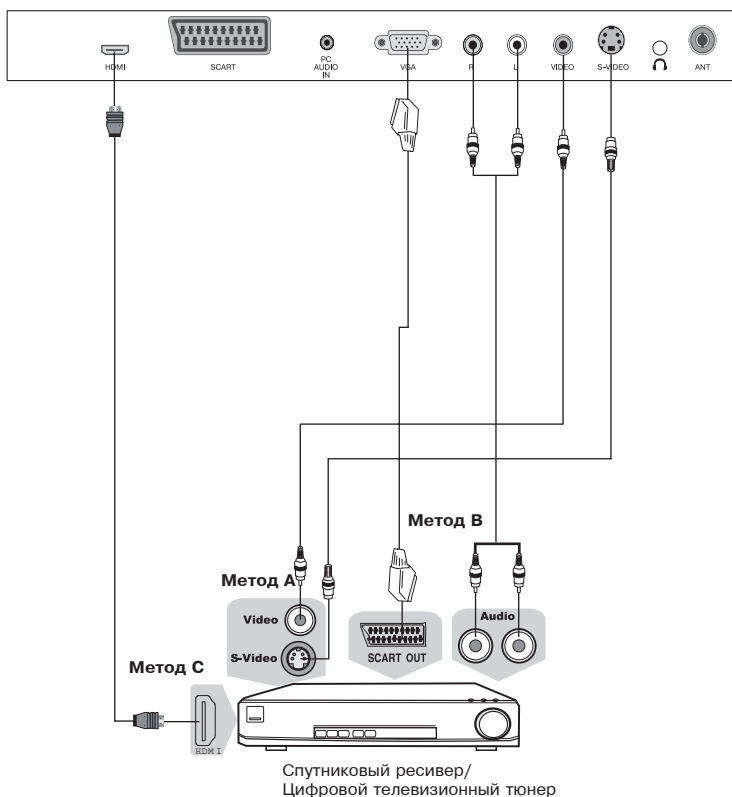

**Метод А.** Для подключения через композитные аудио- и видеоразъемы используйте прилагающиеся в комплекте кабели в соответствии с иллюстрацией. Используйте аудиокабель для подключения к аудиовходу телевизора и для подключения видеосигнала используйте кабель S-Video.

**Метод В.** Для подключения через аудиовидеоразъем SCART воспользуйтесь специальным SCART кабелем.

**Метод С.** Для приема каналов высокого разрешения используйте разъем HDMI для подключения к телевизору. Если Ваш ресивер оборудован цифровым видеовыходом DVI, воспользуйтесь специальным переходником HDMI-DVI для подключения к телевизору с помощью кабеля HDMI (в комплектацию не входит).

# ОСНОВНЫЕ ОПЕРАЦИИ

## Включение и выключение телевизора

Нажмите кнопку POWER, чтобы включить телевизор.

Если на телевизоре нет какого-либо изображения, пожалуйста, проверьте все соединения. Нажмите кнопку POWER еще раз, чтобы выключить телевизор.

## Выбор входного сигнала

1. Нажмите клавишу SOURCE – на экране отобразится меню выбора видеовыхода.
2. Клавишами CH выберите желаемый режим работы.
3. Нажмите клавишу ENTER для подтверждения. Возможные значения: TV, AV, S-Video, SCART, PC, HDMI.



## Регулировка громкости

1. Нажмите клавишу VOL ▼ для уменьшения громкости.
2. Нажмите клавишу VOL ▲ для увеличения громкости.

**ВНИМАНИЕ!** Просмотр телепередач рекомендуется проводить при положении регулятора громкости телевизора не более 1/2 от максимального уровня. Длительное прослушивание на более высоком уровне громкости может привести к ухудшению слуха.

## Временное отключение громкости

1. Нажмите клавишу MUTE для временного отключения громкости.
2. Нажмите клавишу MUTE или VOL ▼/▲ вновь для включения звука.

## Смена каналов

Для смены канала необходимо:

1. Нажать клавиши CH ▼/▲ на пульте ДУ или клавиши CH на телевизоре.
2. Нажать номер канала 0–9.

Для выбора канала из одной цифры нажмите 1–9 для прямого включения.

Для выбора канала из двух цифр нажмите , затем 1-9 для выбора первой цифры номера, затем нажмите 0–9 снова для выбора второй цифры. Например, для выбора 28-го канала, нажмите сначала 2, на экране появится «2 -», затем нажмите 8, на экране на одну секунду появится «28».

## Вывод информации о текущем источнике сигнала

Нажмите клавишу DISPLAY на пульте управления; в правом верхнем углу экрана отобразится информация о текущем источнике сигнала. Она исчезнет через 3 секунды, либо можно еще раз нажать кнопку DISPLAY, чтобы убрать ее с экрана.

# ОСНОВНЫЕ ОПЕРАЦИИ

## Телетекст

Функция телетекста зависит от выбранного канала и доступна, когда на данном канале передается телетекст. Функция ТЕЛТЕКСТ дает возможность получать различную информацию при помощи обычного телевизионного сигнала. Сюда относятся: новости, спорт, предложения туристических компаний, погода, кино, театральные афиши и так далее.



- 1 Нажмите кнопку Power, чтобы включить ваш ЖК-телевизор.
- 2 Нажмите один раз на клавишу TXT, чтобы перейти к режиму ТЕЛТЕКСТ.
- 3 Нажмите клавиши CH для перемещения между страницами или используйте клавиши 0–9 для ввода номера страницы.
- 4 Нажмите один раз на клавишу SIZE, чтобы верхняя половина текста заняла весь экран, нажмите еще один раз, чтобы нижняя половина текста заняла весь экран, нажмите еще раз, чтобы вся страница текста отобразилась на экране.
- 5 В режиме ТЕЛТЕКСТ в нижней части экрана расположены 4 цветных заголовка. Чтобы получить доступ к информации по одному из них, нажмите клавишу соответствующего цвета.
- 6 Нажмите один раз на клавишу REVEAL, чтобы увидеть скрытую информацию, нажмите повторно, чтобы скрыть ее снова.
- 7 Нажмите клавишу HOLD для удержания страницы телетекста при просмотре большого объема информации, нажмите еще раз для возврата к режиму автоматического обновления страниц. Нажмите клавишу INDEX для возврата к основной странице. Загрузка страницы телетекста может занять длительное время. Когда страница будет найдена, номер страницы появится на экране телевизора.

# ФУНКЦИОНАЛЬНЫЕ ВОЗМОЖНОСТИ

## Использование меню

1. Нажмите клавишу MENU для входа в системное меню.
2. Используйте клавиши направления ВВЕРХ и ВНИЗ для выбора одного из пунктов системного меню и затем нажмите ENTER для входа в выбранный пункт.
3. Используйте клавиши направления ВПРАВО и ВЛЕВО для выбора пунктов меню.
4. Используйте клавиши направления ВПРАВО и ВЛЕВО для изменения значений выбранного пункта меню.
5. Используйте клавишу ENTER для выбора подпунктов меню.
6. Нажмите клавишу MENU для выхода из подменю или из системного меню.

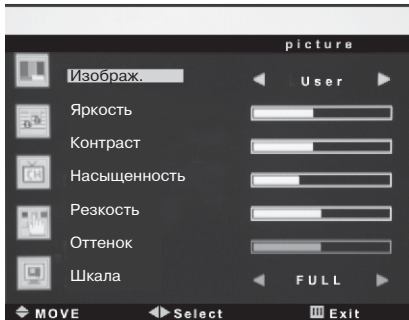

## Изображение

1. Нажмите клавишу MENU для входа в главное меню.
2. Нажатием клавиши направления ВВЕРХ или ВНИЗ выберите пункт Изображение и нажмите клавишу ENTER.

### Настройка изображения

Вы можете настроить яркость, контраст, насыщенность, резкость и оттенок по своему усмотрению.

1. Нажатием клавиши направления ВВЕРХ или ВНИЗ выберите яркость, контраст, цвет или резкость.
2. Отрегулируйте этот параметр с помощью клавиши направления ВПРАВО и ВЛЕВО. При этом предустановленный режим сменится на Пользователь и настройки сохранятся в нем.
3. Новые настройки будут сохранены автоматически.
4. Нажмите клавишу MENU, чтобы вернуться в меню.

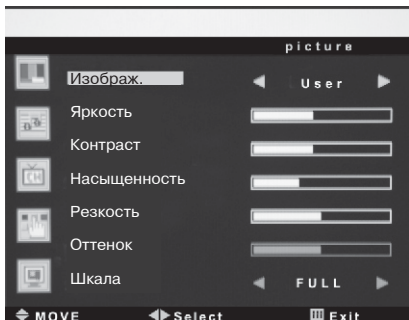

## Звук

В разделе ЗВУК Вы можете настроить громкость, низкочастотную составляющую звука, высокочастотную составляющую звука и баланс.

1. Нажмите клавишу MENU для входа в главное меню.
2. Нажатием клавиши направления ВВЕРХ или ВНИЗ выберите пункт Звук и нажмите клавишу ENTER.

### Баланс

Позволяет настроить баланс громкоговорителей.

1. С помощью клавиш ВВЕРХ или ВНИЗ выберите пункт Баланс и нажмите клавишу ENTER.
2. Отрегулируйте этот параметр с помощью клавиш направления ВПРАВО и ВЛЕВО.
3. Нажмите клавишу MENU, чтобы вернуться в меню.

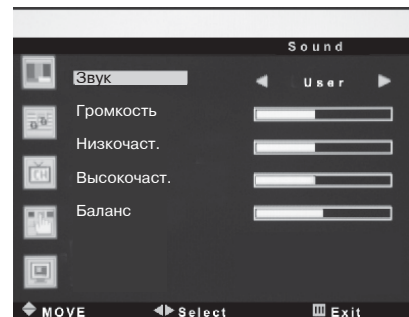

# ФУНКЦИОНАЛЬНЫЕ ВОЗМОЖНОСТИ

## Канал

В разделе настройки каналов Вы можете выбрать параметры Автопоиск, Ручной поиск, Точная настройка, Пропустить канал, Изменить канал, Система звука.

1. Нажмите клавишу MENU для входа в главное меню.
2. Нажатием клавиш направления ВВЕРХ или ВНИЗ выберите пункт Канал и нажмите клавишу ENTER.
3. С помощью клавиш ВВЕРХ/ВНИЗ выберите необходимый параметр.
4. Для изменения параметра используйте клавиши ВПРАВО/ВЛЕВО и ENTER.
5. Нажмите клавишу MENU, чтобы вернуться в меню.

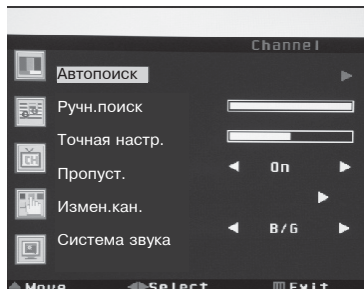

Параметр АВТОПОИСК позволяет произвести автоматическое сканирование всего телевизионного диапазона с запоминанием всех найденных телевизионных станций. Параметр РУЧНОЙ ПОИСК позволяет вручную настроить частоту канала. Параметр ТОЧН.НАСТР. позволяет вручную подстраивать настроенную частоту канала. Параметр СИСТЕМА ЗВУКА позволяет установить различные типы входного сигнала.

## Функция

В разделе Функция Вы можете изменить параметры Язык, Синий экран, Язык меню, Цветовую температуру, сбросить настройки.

1. Нажмите клавишу MENU для входа в главное меню.
2. Нажатием клавиш направления ВВЕРХ или ВНИЗ выберите пункт Канал и нажмите клавишу ENTER.
3. С помощью клавиш ВВЕРХ/ВНИЗ выберите необходимый параметр.
4. Для изменения параметра используйте клавиши ВПРАВО/ВЛЕВО и ENTER.
5. Нажмите клавишу MENU, чтобы вернуться в меню.

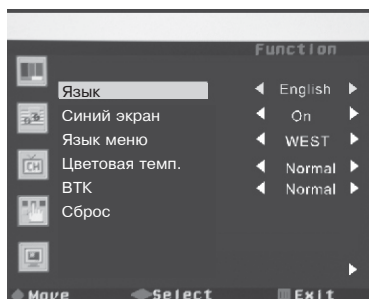

Параметр Синий экран позволяет видеть синий экран при отсутствии сигнала. Параметр Цветовая температура позволяет выбрать одну из возможных предустановленных настроек: Нормальная, Теплая, Холодная или Пользователь. Параметр Язык позволяет выбрать язык меню из предложенных. Параметр Сброс позволяет вернуться к первоначальным настройкам.

## Экран

В разделе Экран Вы можете настроить Частоту сигнала, Фазу сигнала, Горизонтальное положение изображения на экране, Вертикальное положение изображения на экране или воспользоваться Автоматической настройкой.

1. Нажмите клавишу MENU для входа в главное меню.
2. Нажатием клавиш направления ВВЕРХ или ВНИЗ выберите пункт Канал и нажмите клавишу ENTER.
3. С помощью клавиш ВВЕРХ/ВНИЗ выберите необходимый параметр.
4. Для изменения параметра используйте клавиши ВПРАВО/ВЛЕВО и ENTER.
5. Нажмите клавишу MENU, чтобы вернуться в меню.

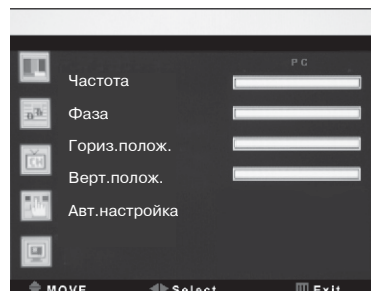

## ПРОЧЕЕ

### Технические характеристики

Модель		LT1920S	LT2220S
Дисплей	Тип	TFT, цветной	TFT, цветной
	Диагональ ("/см)	19/48,26	21,6/54,86
	Высота (мм)	256	269
	Ширина (мм)	409	478
	Размер точки (мм)	0,284	0,350
	Соотношение сторон	16:10	16:9
	Разрешение по горизонтали	1440	1366
	Разрешение по вертикали	900	768
	Время отклика	5	5
	Яркость	300	400
	Контрастность	1000:1	800:1
	Число цветов	16700000	16700000
Входы	AV аудио-, видеовход	1	1
	S-Video видеовход	1	1
	SCART	1	1
	VGA видеовход	1	1
	Антенный вход RF In	1	1
	HDMI интерфейс	1	1
	PC аудиовход	1	1
Выходы	Выход для подключения наушников	1	1
ТВ тюнер	PAL I	+	+
	PAL BG	+	+
	PAL DK	+	+
	SECAM DK	+	+
	SECAM L	+	+
	SECAM L'	+	+
	Количество тюнеров	1	1
	Число запоминаемых каналов	200	200
	Телетекст	+	+
Блок питания	Входное напряжение	100-240 В /50-60 Гц	100-240 В /50-60 Гц
	Рабочий режим, среднее	60	60
	Режим ожидания, менее	3	3
Требования к окружающей среде	При эксплуатации Температура (°C)	+5...+35	+5...+35
	Влажность (%)	20-85	20-85
	При хранении Температура (°C)	0...+50	0...+50
	Влажность (%)	10-90	10-90
Размеры в упаковке	Ширина, Высота, Глубина (мм)	530x430x153	588x528x147

Мы постоянно улучшаем качество нашей продукции, поэтому дизайн, функциональное оснащение и технические характеристики изделия могут быть изменены без предварительного уведомления.



## ПРОЧЕЕ

### Поиск неисправностей

Пожалуйста, проверьте возможные причины неисправности, прежде чем обращаться в сервис-центр.

Признак неисправности	Действия по устранению неисправности
ЖК-телевизор не включается, индикатор питания не горит.	Проверьте надежность подключения кабеля электропитания.
Изображение мерцает, нестабильно или присутствуют помехи.	Проверьте правильность подключения видеокабеля к соответствующему разъему. Проверьте, соответствует ли входящий сигнал требованиям данного устройства. Проверьте правильность подключения антенны.
Нет звука.	Проверьте правильность подключения аудиокабеля к соответствующему разъему. Проверьте текущий уровень громкости. Нажмите кнопку MUTE на пульте ДУ. Возможно, данная функция была активирована ранее.
Звуковые помехи.	Уберите от ЖК-телевизора все близко расположенные источники радиочастотного излучения.
Пульт дистанционного управления не работает.	Направляйте пульт ДУ точно на сенсор ЖК-телевизора с расстояния не более 5 метров. Проверьте работоспособность батареек, при необходимости замените их. Проверьте, не загрязнен ли передатчик пульта управления или сенсор ЖК-телевизора и не находятся ли между ними какие-либо препятствия.

# ПРОЧЕЕ

## Сервисное обслуживание

BVK ELECTRONICS CORP., LTD., с основным местом деятельности по адресу: 23# б. Би-Би-Кей роад, Вуша, Чанган, Донгуан, провинция Гуандун, Китай, выражает Вам огромную признательность за Ваш выбор. Мы сделали все возможное, чтобы данное изделие удовлетворяло вашим запросам, а качество соответствовало лучшим мировым образцам.

В случае если Ваше изделие марки BVK будет нуждаться в техническом обслуживании, просим Вас обращаться в один из Уполномоченных Сервисных Центров. С полным списком Уполномоченных Сервисных Центров Вы можете ознакомиться на сайте [www.bbk.ru](http://www.bbk.ru), а также позвонив в информационные центры BVK Electronics:

Беларусь: 8-820-007-3-11-11 (бесплатные звонки из Беларуси), Казахстан: 8-800-080-4567 (бесплатные звонки из Казахстана), Молдова: 0-800-61-007 (бесплатные звонки из Молдовы), Россия: 8-800-200-400-8 (бесплатные звонки из России), Москва: 8-495-739-43-54, Украина: 8-800-304-222-0 (бесплатные звонки со стационарных телефонов из Украины).

Уважаемые покупатели! В случае возникновения вопросов или проблем, связанных с продукцией BVK ELECTRONICS CORP., LTD., просим Вас обращаться в письменном виде по адресу 125315, г. Москва, а/я 33 либо по электронной почте [service@bbk.ru](mailto:service@bbk.ru).

### Условия Гарантийных обязательств BVK ELECTRONICS CORP., LTD.

- Гарантийные обязательства BVK ELECTRONICS CORP., LTD. (далее Изготовителя), предоставляемые уполномоченными сервисными центрами Изготовителя, распространяются только на модели, предназначенные BVK ELECTRONICS CORP., LTD. для поставок и реализации на территории страны, где предоставляется гарантийное обслуживание, приобретенные в этой стране, прошедшие сертификацию на соответствие ГОСТам этой страны, и маркированные официальными знаками соответствия.
- Гарантийные обязательства Изготовителя действуют в рамках законодательства о защите прав потребителей и регулируются законодательством страны, на территории которой они предоставлены, и только при условии использования изделия исключительно для личных, семейных или домашних нужд. Гарантийные обязательства Изготовителя не распространяются на случаи использования товаров в целях осуществления предпринимательской деятельности либо в связи с приобретением товаров в целях удовлетворения потребностей предприятий, учреждений, организаций.
- В соответствии со ст. 5 Закона РФ "О защите прав потребителей" Изготовитель устанавливает на свои изделия

Название продукта	срок службы, лет со дня покупки	гарантийный срок, месяцев со дня покупки
ЖК-телевизор; Портативный ЖК-телевизор	5	12
ЖК-телевизор со встроенным DVD-плеером	5	12
Портативный ЖК-телевизор со встроенным DVD-плеером	5	12
ЖК-монитор	5	12
Цифровая фотокамера	3	12
Цифровая фоторамка	3	12
Геймпад	1	6
Карaoke DVD-плеер; DVD-плеер Высокого Разрешения	3	12
Домашний DVD-театр	3	12
Портативный DVD-плеер	3	12
DVD-, DVD/VHS-, DVD/HDD-рекордер	3	12
MP3, MP4 flash-плеер; Мультимедиа GPS навигатор	2	12
Активная акустическая система	3	12
Акустическая система 5.1CH для домашнего кинотеатра	3	12
Акустическая система 7.1CH для домашнего кинотеатра	3	12
Компьютерная акустика 2.1CH; Компьютерная акустика 5.1CH	3	12
Система громкоговорителей для домашнего кинотеатра	3	12
Звуковая панель	3	12
Активный сабвуфер для домашнего кинотеатра	3	12
Пассивный сабвуфер для домашнего кинотеатра	3	12
DVD-ресивер	3	12
Проводной телефон	2	6
DECT-телефон	2	12
Мобильный телефон	2	12
Наушники; Музыкальные наушники	1	4
Наушники объемного звучания 5.1CH	1	6
Bluetooth-гарнитура	2	12
Сетереогарнитура Bluetooth; Адаптер Bluetooth для наушников	1	6
RF-модулятор	1	4
HDMI-коммутатор	2	12
Универсальный динамический микрофон	1	4
Беспроводная микрофонная система	2	12
Универсальный пульт дистанционного управления	1	6
Аккумуляторные батареи для мобильных телефонов	1	4
Аккумуляторные батареи для портативных DVD-, flash-плееров	1	4
Аксессуары для мобильных телефонов	1	4
Пульты дистанционного управления	1	6

- Гарантийные обязательства Изготовителя не распространяются на перечисленные ниже принадлежности изделия, если их замена предусмотрена конструкцией и не связана с разборкой изделия. Для всех видов изделий:

- Соединительные кабели, антенны и переходники для них, носители информации различных типов (аудио-, видеодиски, диски с программным обеспечением и драйверами, карты памяти), элементы питания.
- Чехлы, ремни, шнуры для переноски, монтажные приспособления, инструмент, документация, прилагаемая к изделию.

- Гарантия не распространяется на недостатки, возникшие в изделии вследствие нарушения потребителем правил использования, хранения или транспортировки товара, действий третьих лиц или непреодолимой силы, включая, но не ограничиваясь следующими случаями:

## ПРОЧЕЕ

- Если недостаток товара явился следствием небрежного обращения, применения товара не по назначению, нарушения условий и правил эксплуатации, изложенных в инструкции по эксплуатации, в т. ч. вследствие воздействия высоких или низких температур, высокой влажности или запыленности, несоответствия Государственным стандартам параметров питающих, телекоммуникационных и кабельных сетей, попадания внутрь корпуса жидкости, насекомых и других посторонних предметов, веществ.
  - Если недостаток товара явился следствием несанкционированного тестирования товара или попыток внесения изменений в его конструкцию или его программного обеспечение, в т. ч. ремонта или технического обслуживания в неуполномоченной Изготовителем ремонтной организации.
  - Если недостаток товара явился следствием использования нестандартных и (или) некачественных принадлежностей, аксессуаров, запасных частей, элементов питания, носителей информации различных типов или нестандартных форматов информации.
  - Если недостаток товара связан с его применением совместно с дополнительным оборудованием (аксессуарами), отличным от дополнительного оборудования, рекомендованного Изготовителем к применению с данным товаром. Изготовитель не несет ответственность за качество дополнительного оборудования (аксессуаров), произведенного третьими лицами, за качество работы своих изделий совместно с таким оборудованием, а также за качество работы дополнительного оборудования производства компании BVK ELECTRONICS CORP., LTD. совместно с изделиями других производителей.
  - Если недостаток товара проявляется в случае неудовлетворительной работы сетей связи, теле- или радиовещания, вследствие недостаточной емкости или пропускной способности сети, мощности радиосигнала, эксплуатации товара на границе или вне зоны устойчивого приема радиосигнала сети связи, теле- или радиовещания, в т. ч. из-за особенностей ландшафта местности и ее застройки.
6. Недостатки товара, обнаруженные в период срока службы, устраняются уполномоченными на это ремонтными организациями (уполномоченными сервисными центрами). В течение гарантийного срока устранение недостатков производится бесплатно при предъявлении оригинала заполненного гарантийного талона и документов, подтверждающих факт и дату заключения договора розничной купли-продажи (товарный, кассовый чек и т. п.). В случае отсутствия указанных документов гарантийный срок исчисляется со дня изготовления товара.
  - Настройка и установка (сборка, подключение и т. п.) изделия, описанная в документации, прилагаемой к нему, могут быть выполнены как самим пользователем, так и специалистами большинства уполномоченных сервисных центров соответствующего профиля на платной основе.
  - Работы по техническому обслуживанию изделий (чистка и смазка приводов для считывания информации с носителя различных типов, чистка и смазка движущихся частей, замена расходных материалов и принадлежностей и т. п.) производятся на платной основе.
  7. Изготовитель не несет ответственность за возможный вред, прямо или косвенно нанесенный своей продукцией людям, домашним животным, имуществу в случае, если это произошло в результате несоблюдения правил и условий эксплуатации, хранения, транспортировки или установки изделия; умышленных или неосторожных действий потребителя или третьих лиц.
  8. Ни при каких обстоятельствах Изготовитель не несет ответственности за какой-либо особый, случайный, прямой или косвенный ущерб или убытки, включая, но не ограничиваясь перечисленным, упущенную выгоду, утрату или невозможность использования информации или данных, расходы по восстановлению информации или данных, убытки, вызванные перерывами в коммерческой, производственной или иной деятельности, возникающие в связи с использованием или невозможностью использования изделия или информации, хранящейся в нем или на сменном носителе, используемом совместно с данным изделием.

### Использование изделия по истечении срока службы

1. Срок службы, установленный производителем для данного изделия, действует только при условии использования изделия исключительно для личных, семейных или домашних нужд, а также соблюдении потребителем правил эксплуатации, хранения и транспортировки изделия. При условии аккуратного обращения с изделием и соблюдении правил эксплуатации фактический срок службы может превышать срок службы, установленный производителем.
2. По окончании срока службы изделия Вам необходимо обратиться в Уполномоченный сервисный центр для проведения профилактического обслуживания изделия и определения его пригодности к дальнейшей эксплуатации. Работы по профилактическому обслуживанию изделий и его диагностике выполняются сервисными центрами на платной основе.
3. Производитель не рекомендует продолжать эксплуатацию изделия по окончании срока службы без проведения его профилактического обслуживания в Уполномоченном сервисном центре, т. к. в этом случае изделие может представлять опасность для жизни, здоровья или имущества потребителя.

### Утилизация изделия

После окончания срока службы изделия его нельзя выбрасывать вместе с обычным бытовым мусором. Вместо этого оно подлежит сдаче на утилизацию в соответствующий пункт приема электрического и электронного оборудования для последующей переработки и утилизации в соответствии с федеральным или местным законодательством. Обеспечивая правильную утилизацию данного продукта, Вы помогаете сберечь природные ресурсы и предотвращаете ущерб для окружающей среды и здоровья людей, который возможен в случае ненадлежащего обращения. Более подробную информацию о пунктах приема и утилизации данного продукта можно получить в местных муниципальных органах или на предприятии по вывозу бытового мусора.

### Дата производства

Каждому изделию присваивается уникальный серийный номер в виде буквенно-цифрового ряда и дублируется штрих-кодом, который содержит следующую информацию: название товарной группы, дату производства, порядковый номер изделия. Серийный номер располагается на задней панели продукта, на упаковке и в гарантийном талоне.



- 1 Первые две буквы – соответствие товарной группе (ЖК-телевизоры - LT)
- 2 Первые две цифры – год производства
- 3 Вторые две цифры – неделя производства
- 4 Последние цифры – порядковый номер изделия

**ВНИМАНИЕ!** Во избежание недоразумений убедительно просим Вас внимательно изучить Руководство по эксплуатации изделия и условия гарантийных обязательств, проверить правильность заполнения гарантийного талона. Гарантийный талон действителен только при наличии правильно и четко указанных: модели, серийного номера изделия, даты покупки, четких печатей фирмы-продавца, подписи покупателя. Серийный номер и модель изделия должны соответствовать указанным в гарантийном талоне. При нарушении этих условий, а также в случае, когда данные, указанные в гарантийном талоне, изменены или стерты, талон признается недействительным.

Единый информационный центр BVK Electronics обеспечивает полную информационную поддержку деятельности компании в России, странах СНГ и Балтии. Профессиональные операторы быстро ответят на любой интересующий Вас вопрос. Вы можете обращаться в единый центр по вопросам сервисного сопровождения, для рекомендаций специалистов по настройке и подключению, для информирования о местах продаж, с вопросами о рекламных акциях и розыгрышах, проводимых компанией, а также с любыми другими вопросами о деятельности компании на территории России, стран СНГ и Балтии. Есть вопросы? Звоните, мы поможем!

#### **Единый информационный центр BVK Electronics:**

Беларусь: 8-820-007-3-11-11 (бесплатные звонки из Беларуси)

Казахстан: 8-800-080-4567 (бесплатные звонки из Казахстана)

Молдова: 0-800-61-007 (бесплатные звонки из Молдовы)

Россия: 8-800-200-400-8 (бесплатные звонки из России)

Москва: 8-495-739-43-54

Украина: 8-800-304-222-0 (бесплатные звонки со стационарных телефонов из Украины)

#### **Единый информационный центр BVK Electronics работает ежедневно, без выходных и праздничных дней:**

Для России - с 9.00 до 22.00 (по московскому времени)

Для Украины - с 9.00 до 22.00 (по киевскому времени)

Для республики Беларусь - с 9.00 до 22.00 (по минскому времени)

Для республики Молдова - с 9.00 до 22.00 (по кишиневскому времени)

Для республики Казахстан - с 12.00 до 01.00 (по астанинскому времени)

Настоящая инструкция является объектом охраны в соответствии с международным и российским законодательством об авторском праве. Любое несанкционированное использование инструкции, включая копирование, тиражирование и распространение, но не ограничиваясь этим, влечет применение к виновному лицу гражданско-правовой ответственности, а также уголовной ответственности в соответствии со статьей 146 УК РФ и административной ответственности в соответствии со статьей 7.12 КоАП РФ (ст. 150.4 КоАП в старой редакции).

#### **Контактная информация:**

1. Изготовитель товара - BVK ELECTRONICS CORP., LTD., Китай, провинция Гуандун, Донгуан, Чанган, Би-Би-Кей роад, 23.
2. Организация, уполномоченная на принятие и удовлетворение требований потребителей в отношении товара ненадлежащего качества, - ООО "Сервисный центр BVK", 109202, Москва, шоссе Фрезер, д. 17А, стр. 1А.
3. Импортёры товара - ООО "БК-Сервис", 125057, Москва, Ленинградский проспект, д. 57; ООО "Экон-Арт", 109012, Москва, ул. Никольская, д. 12.