



# *YSP-800*

---

*Цифровой Проектор Звука*

РУКОВОДСТВО ПОЛЬЗОВАТЕЛЯ

## ВНИМАНИЕ: ПРОЧИТАЙТЕ ПЕРЕД НАЧАЛОМ РАБОТЫ ВАШЕГО УСТРОЙСТВА

- 1 Для обеспечения прекрасной работы, пожалуйста, внимательно прочитайте данное руководство. Сохраните его в надежном месте для возможного использования в будущем.
- 2 Устанавливайте акустическую систему в хорошо проветриваемом, прохладном, сухом и чистом месте; оставьте не менее 5 см свободного пространства над (или под) YSP-1 – на расстоянии от окон, источников тепла, вибрации, пыли, влажности и/или холода.
- 3 Не устанавливайте вблизи гудящих источников (трансформаторы, моторы).
- 4 Не подвергайте устройство резким перепадам температуры и не устанавливайте в местах с повышенной влажностью (например, в комнате с увлажнителем) во избежание образования конденсации внутри устройства, которая может послужить причиной поражения электротоком, возгорания, повреждения устройства и/или травмы.
- 5 Не устанавливайте устройство в таких местах, в которых на него мог падать посторонние предметы и/или местах попадания брызг жидкости.
- 6 Не устанавливайте на громкоговорители следующие предметы:
  - Другие компоненты, так как они могут служить причиной повреждения и/или обесцвечивания поверхности громкоговорителей.
  - Горящие предметы (например, свечи), так как они могут стать причиной пожара, нанести повреждение громкоговорителям или людям.
  - Емкости с жидкостью, так как они могут послужить причиной поражения током пользователя и/или нанести повреждение громкоговорителям.
- 7 Не накрывайте устройство газетами, скатертью, занавесками и т.п., чтобы не препятствовать рассеиванию тепла.
- 8 Не подключайте устройство к сети до тех пор, пока не будут завершены все подключения.
- 9 Не переворачивайте устройство вверх дном; устройство может перегреться и выйти из строя.
- 10 Не прилагайте усилий, нажимая на переключатели, регуляторы и/или провода.
- 11 При отключении шнура питания от настенной розетки, беритесь за вилку, а не за сам шнур.
- 12 Напряжение в вашей местной электросети должно соответствовать напряжению, которое указано на задней панели устройства. Использование устройства с более высоким напряжением опасно и может стать причиной возгорания, повреждения устройства и/или поражения электротоком. YAMAHA не несет ответственности за любые повреждения, вызванные использованием напряжения, отличного от указанного.
- 13 Во избежание повреждений во время грозы, следует отключать устройство от электрической сети.
- 14 Не пытайтесь самостоятельно модифицировать громкоговорители. При необходимости обращайтесь в сервисную службу.
- 15 Если вы не планируете пользоваться устройством продолжительное время, отключите шнур питания из настенной розетки.
- 16 Обязательно прочитайте раздел “УСТРАНЕНИЕ НЕИСПРАВНОСТЕЙ” прежде чем придти к заключению, что устройство неисправно.
- 17 Перед тем, как переставить устройство в другое место, нажмите кнопку STANDBY/ON для переключения устройства в режим ожидания, и отключите шнур питания от розетки.
- 18 Конденсация может иметь место в результате резкого изменения температуры окружающей среды. Отключите шнур питания и не трогайте устройство.
- 19 При использовании устройства в течении длительного периода времени, устройство может нагреваться. Отключите шнур питания, и оставьте устройство для охлаждения.

### ПРЕДУПРЕЖДЕНИЕ

ВО ИЗБЕЖАНИЕ РИСКА ВОЗНИКНОВЕНИЯ ПОЖАРА ИЛИ ПОРАЖЕНИЯ ЭЛЕКТРОТОКОМ, НЕ ПОДВЕРГАЙТЕ ДАННОЕ УСТРОЙСТВО ВОЗДЕЙСТВИЮ ДОЖДЯ ИЛИ ВЛАГИ.

Данное устройство не отключено от сети переменного тока до тех пор, пока оно остается подключенным к настенной розетки, даже если само устройство выключено. Такое состояние называется режимом ожидания. В таком режиме устройство потребляет небольшую мощность.

### ВНИМАНИЕ:

Существует опасность взрыва батарей, если они неправильно установлены.

### ВНИМАНИЕ:

Использование элементов управления, настроек или функциональных операций, отличным от описанного в данном руководстве способом, может привести к опасному выбросу радиации.

## ОБЩИЙ ОБЗОР

Принято считать, что истинное наслаждение от прослушивания пространственного звука в домашних условиях можно получить долго помучавшись с укладкой кабелей и установкой огромного количества громкоговорителей в надежде, что ваша комната для прослушивания выдаст вам такое же пространственное звучание, какое вы слышали в местном кинотеатре.

Цифровой Проектор Звуча YAMAHA YSP-800 преворачивает все предрассудки о том, что сложная настройка громкоговорителей и мучительная прокладка кабелей неразрывно связаны с получением наслаждения от прослушивания многоканального пространственного звука.

Это компактное устройство не только избавляет вас от необходимости ломать голову со всякими сложностями относительно прокладки кабелей и установки, но и значительно упрощает установку, а также может воспроизводить мощный пространственный звук, который вы ожидали получить от встроенных сабвуферов (2) и индивидуальных громкоговорителей (21).

Вы можете использовать параметры данного устройства для точной настройки времени задержки для отдельных звуковых лучей, получая остронаправленный звук, приходящий к месту прослушивания со всех направлений. YSP-800 проецирует звуковые лучи, содержащие информацию о пространственном звуке, на позиции фронтального правого (R), фронтального левого (L), пространственного правого (SR) и пространственного левого (SL) громкоговорителей, отражающиеся от стен в комнате для прослушивания до прихода к фактическому месту прослушивания. С добавлением центрального звукового луча (C), Цифровой Проектор Звуча воспроизводит реалистичный 5.1 channel пространственный звук, создающий ощущение фактического наличия громкоговорителей по всей комнате.

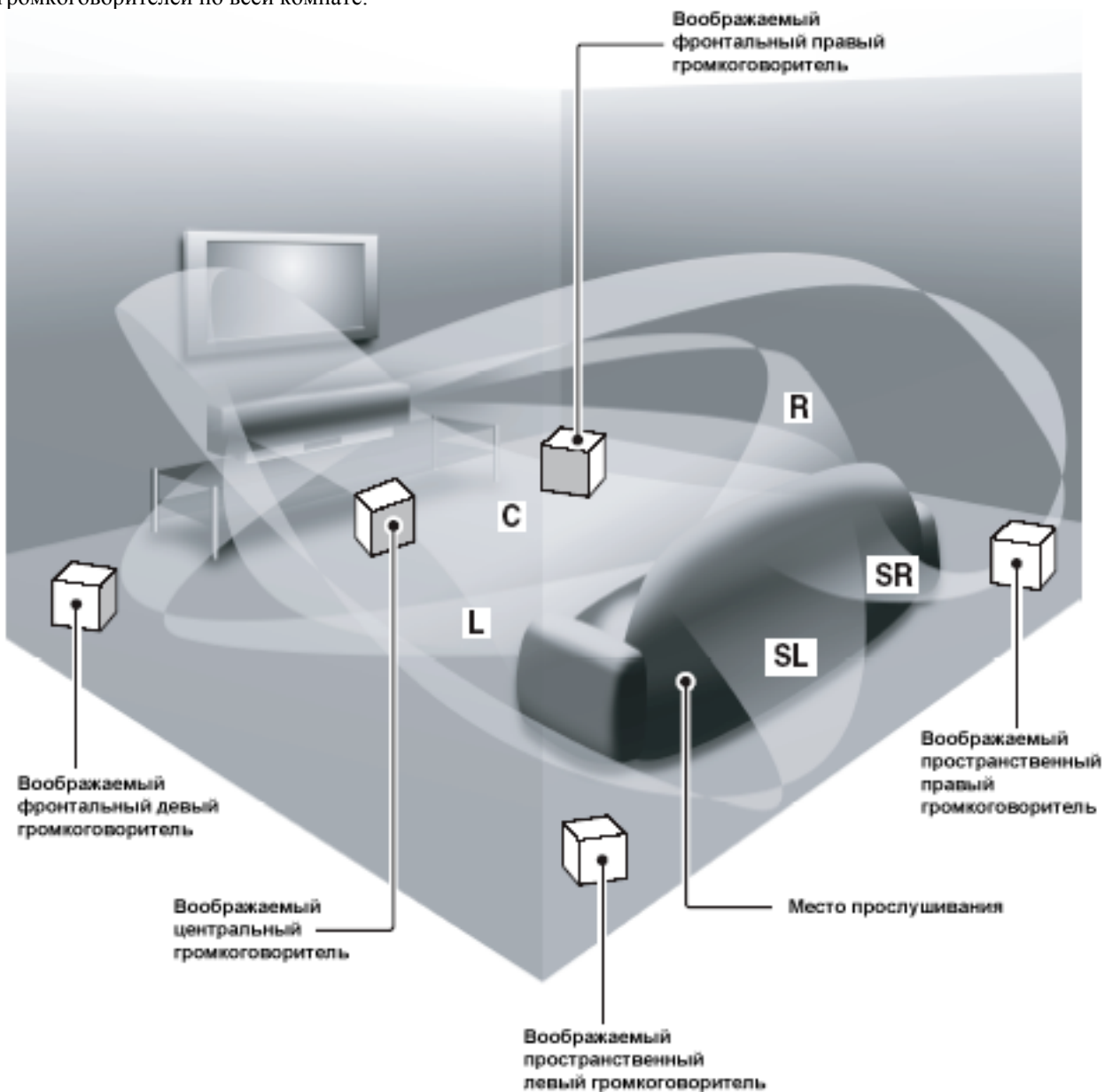

## ОСОБЕННОСТИ

### Цифровой Проектор Звукa

В данном устройстве использована технология цифрового проецирования звука, позволяющая с одного компактного блока управлять многочисленными звуковыми каналами для создания полного 5.1 канального пространственного звучания, исключающего необходимость установки сателлитных громкоговорителей и прокладки кабелей, которые применяются для обычных систем пространственного звучания. Данное устройство имеет следующие лучевые режимы для соответствия вашей окружающей обстановке.

- ◆ Режим 5 лучей
- ◆ ST (Стереo) + режим 3 лучей
- ◆ Режим 3 лучей
- ◆ Стереo режим
- ◆ Заданный режим

### Cinema DSP Digital

В данном устройстве используется технология Cinema DSP Digital, разработанная YAMAHA Electronics Corp. Чтобы вы смогли ощутить задуманное реальное звуковое воздействие.

### OSD (Экранный дисплей)

Экранный дисплей используется для отображения системной информации или для установки параметров системы.

### Универсальный пульт ДУ

Прилагаемый в комплектации пульт ДУ уже настроен для управления DVD плеером, ВМ, тюнером кабельного ТВ и цифровым спутниковым тюнером. Кроме того, пульт имеет возможности настройки макросов для выполнения целой серии операций нажатием одной кнопки.



Логотип и "Cinema DSP" являются торговыми марками YAMAHA Corporation.



Произведено по лицензии Dolby Laboratories. "Dolby", "Pro Logic" и двойной символ D являются зарегистрированными торговыми знаками Dolby Laboratories.



"DTS" и "Neo:6" являются зарегистрированными торговыми знаками Digital Theater Systems, Inc.

### АВТО УСТАНОВКА

Это устройство оборудовано технологией Параметрического оптимизатора акустики комнаты (УРАО) производства YAMAHA, которая позволяет избежать хлопотливого процесса настройки колонок с прослушиванием, и обеспечивает предельно аккуратные настройки звучания в вашей конкретной обстановке прослушивания.

### Совместимость с Новейшими Технологиями

#### ◆ Dolby Digital

Стандартный формат аудио сигнала, используемый на DVD и других исключительно цифровых носителях. Данная технология пространственного звучания позволяет воспроизводить до 5.1 полнодиапазонных каналов.

#### ◆ DTS

Стандартный формат аудио сигнала, используемый на DVD и других исключительно цифровых носителях. Данная технология пространственного звучания позволяет воспроизводить до 5.1 полнодиапазонных каналов.

#### ◆ Dolby Pro Logic

Улучшенная технология матричного декодирования преобразует любые 2 канальные источники и позволяет производить дискретное 5-канальное воспроизведение.

#### ◆ Dolby Pro Logic II

Полностью обновленная версия Dolby Pro Logic, использующая 2 стереo канала пространственного звучания, сабвуфер и значительно улучшенную логику. Существуют режим Music для музыки, режим Movie для кинофильмов и режим Game для игр.

#### DTS Neo:6

Предназначена для декодирования обычных 2-канальных источников для 6-канального воспроизведения определенным декодером. Данная система позволяет выполнять многоканальное воспроизведение с более высоким разделением, точно так же, как при воспроизведении цифрового дискретного сигнала. Имеются два режима; "режим Music" для воспроизведения музыкальных источников и "режим Cinema" для кинофильмов.



Произведено по лицензии 1 Ltd.



Логотип и "Digital Sound Projector" являются торговыми знаками 1 Ltd.



TruBass, SRS и символ (●) являются зарегистрированными торговыми марками SRS Labs.

## КАК ПОЛЬЗОВАТЬСЯ ДАННЫМ РУКОВОДСТВОМ

**Установите устройство в комнате для прослушивания.**



**Подключите данное устройство к вашему ТВ и другим внешним компонентам.**



**Подготовьте к работе пульт ДУ и включите данное устройство.**



**Запустите AUTO SETUP.**



**Начните воспроизведение источника и наслаждайтесь пространственным звуком.**



**Для выполнения дополнительных установок и настроек:**



**Выполните установки MANUAL SETUP, и установите коды пульта ДУ.**



## СИСТЕМЫ УПРАВЛЕНИЯ И ФУНКЦИИ

### Передняя панель

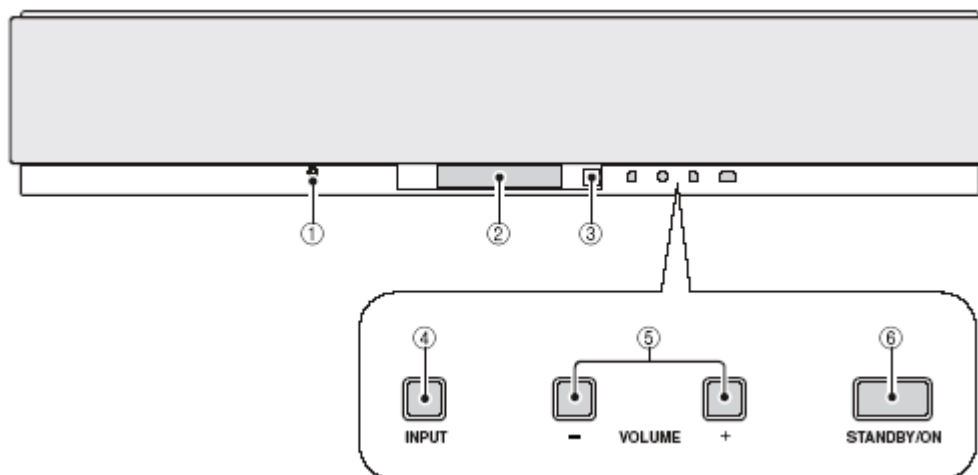

#### ① OPTIMIZER MIC разъем

Для подключения прилагаемого настроечного микрофона для запуска система AUTO SETUP.

#### ② Дисплей передней панели

Отображает информацию об операционном статусе данного устройства.

#### ③ Сенсор ДУ

Принимает ИК сигналы с пульта.

#### ④ INPUT

Нажимайте последовательно для переключения между источниками (ТВ, VM, DVD или AUX).

#### ⑤ VOLUME +/-

Настройка громкости всех аудио каналов.

#### ⑥ STANDBY/ON

Включает питание данного устройства или переключает в режим ожидания.

#### Примечания

- При включении питания устройства раздается щелчок, и после 4-5 секундной паузы устройство может воспроизводить звук.
- В режиме ожидания данное устройство потребляет небольшое количество энергии для приема ИК сигналов пульта ДУ.

## Дисплей передней панели

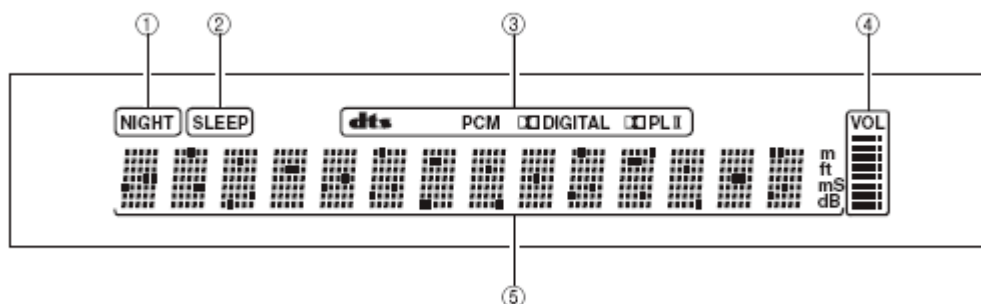

### ❶ Индикатор NIGHT

Загорается, когда вы выбрали ночной режим прослушивания.

### ❷ Индикатор SLEEP

Загорается, когда включен таймер отключения.

### ❸ Индикаторы декодеров

При включении функции декодирования, загорается соответствующий индикатор.

### ❹ Индикатор уровня громкости

Указывает текущий уровень громкости.

### ❺ Многофункциональный дисплей

Отображается информация при выполнении или изменении установок.



**Задняя панель**

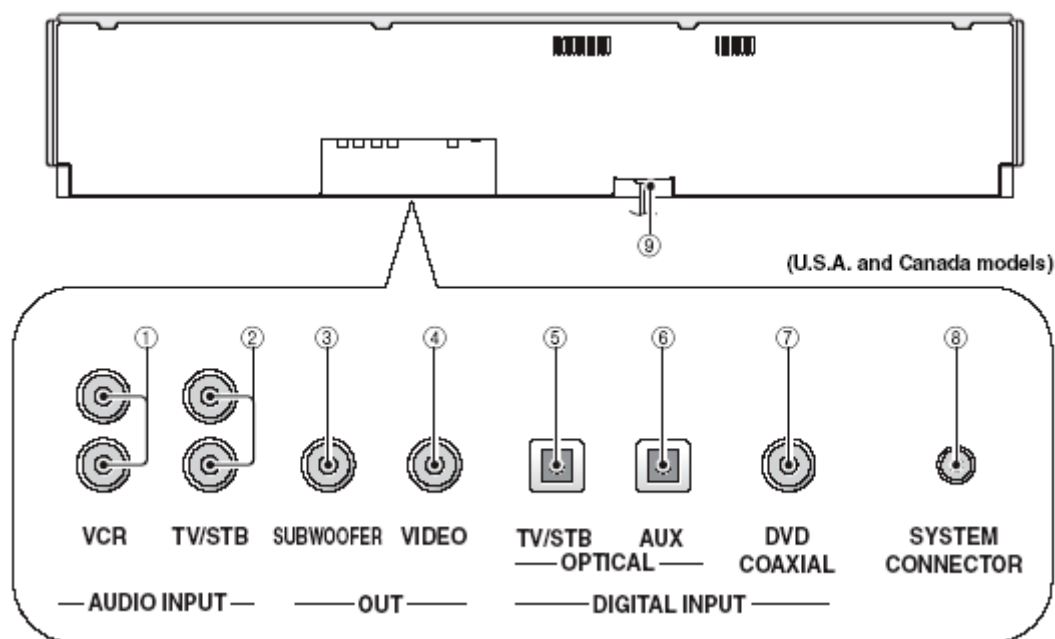

**① VCR входные разъемы аналогового видео входа**

Для аналоговых подключений к вашему ТВ.

**② TV/STB аналоговые аудио входы**

Для аналогового подключения к вашему ТВ, цифровому спутниковому тюнеру и кабельному тюнеру

**③ SUBWOOFER OUT разъем**

Подключение сабвуфера

**④ VIDEO OUT**

Используйте для подключения входного видео терминала вашего ТВ для отображения OSD этого устройства.

**⑤ TV/STB OPTICAL DIGITAL INPUT**

Используйте для подключения ТВ, цифрового спутникового тюнера или тюнера кабельного ТВ через оптическое цифровое подключение.

**⑥ AUX OPTICAL DIGITAL INPUT разъем**

Используйте для подключения внешнего компонента через оптическое цифровое соединение.

**⑦ DVD COAXIAL DIGITAL INPUT**

Используйте для подключения DVD плеера.

**⑧ SYSTEM CONNECTOR**

(Только для США и Канады).

**⑨ Кабель питания**

## Пульт Дистанционного управления

С данного пульта вы также можете управлять другими компонентами, если установили соответствующие коды.

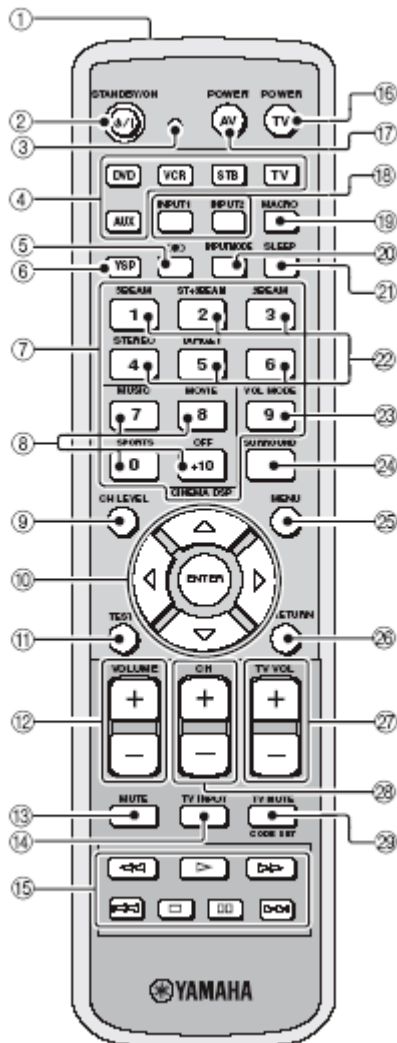

### ① ИК окно

Направьте на компонент, которым хотите управлять.

### ② STANDBY/ON

Переключение данной системы в режим ожидания.

### ③ Индикатор передачи

Загорается во время работы пульта.

### ④ Кнопки выбора входа

Используйте для выбора источника на входе (TV, STB, VCR, DVD или AUX) и изменения зоны управления.

### ⑤ (●) TruBass

Используйте для эффективного воспроизведения баса.

### ⑥ YSP

Переключает на операционный режим данного устройства.

### ⑦ Цифровые кнопки

Для ввода номеров.

### ⑧ Программные кнопки звукового поля

Используйте для выбора программ звукового поля.

### ⑨ CH LEVEL

Настройка уровня громкости каждого канала.

### ⑩ Кнопки курсора $\Delta / \nabla / \triangleleft / \triangleright$ , ENTER

Для выбора и настройки опций SET MENU.

### ⑪ TEST

Выводит тестовый сигнал во время настройки выходных уровней каждого громкоговорителя.

### ⑫ VOLUME +/-

Уменьшение или увеличение уровня громкости устройства.

### ⑬ MUTE

Отключение звука. Нажмите снова для возобновления звучания на прежнем уровне.

### ⑭ TV INPUT

Переключение источника ТВ.

### ⑮ Кнопки управления DVD/VCR

Используйте для управления DVD плеером или BM

## **СИСТЕМЫ УПРАВЛЕНИЯ И ФУНКЦИИ**

### **⑯ TV POWER**

Для включения питания ТВ или переключения в режим ожидания.

### **⑰ AV POWER**

Для включения питания выбранного компонента или переключения его в режим ожидания.

### **⑱ INPUT1/INPUT2**

Для выбора входного источника ТВ.

### **⑲ MACRO**

Используйте для настройки макро ТВ.

### **⑳ INPUTMODE**

Переключение между режимами входа (AUTO, DTS или ANALOG).

### **㉑ SLEEP**

Настройка таймера отключения.

### **㉒ Кнопки режима лучей**

Изменение установок режима лучей.

### **㉓ VOL MODE**

Включение или отключение режимов громкости.

### **㉔ SURROUND**

Выбор режима пространственного звучания.

### **㉕ MENU**

Отображается установочное меню на экране ТВ.

### **Примечание**

Меню DVD отображается, когда в качестве источника выбран DVD плеер.

### **㉖ RETURN**

Используйте для выбора установок таймера или возврата к предыдущему экрану меню.

### **㉗ TV VOL +/-**

Настройка уровня громкости ТВ.

### **㉘ CH +/-**

Переключение каналов ТВ или ВМ.

### **㉙ TV MUTE, CODE SET**

Отключение аудио выхода ТВ.

Используйте для установки кодов пульта ДУ.

## УСТАНОВКА

В этом разделе вы узнаете, как выбрать подходящее место для установки данного устройства, и как установить устройство с помощью металлического настенного кронштейна, полки или стойки.

### Перед установкой этого устройства

Данное устройство создает пространственный звук, отражая проецируемые звуковые лучи от стен в комнате для прослушивания. Эффект пространственного звучания, создаваемый данным устройством может быть недостаточным, если устройство установлено в следующих местах.

- В комнатах с покрытием, неподходящим для отражения звуковых лучей.
- В комнатах со звукопоглощающими поверхностями.
- В комнатах с размерами, превышающими Ш (от 3 до 7 м), В (от 2 до 3.5 м), Г (от 3 до 7 м).
- В комнатах, где расстояние от громкоговорителя до места прослушивания менее 2 м.
- В комнатах, в которых предметы мебели, возможно, будут находиться на пути прохождения звуковых лучей.
- В комнатах, где место для прослушивания расположено близко к стенам.
- В комнатах, где место для прослушивания расположено не перед устройством.

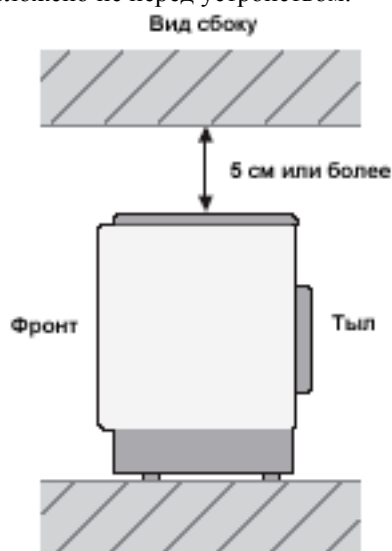

### Примечание

- Мы не рекомендуем устанавливать устройство непосредственно на полу вашей комнаты для прослушивания. Пожалуйста, установите устройство на металлическом кронштейне, полке или стойке.
- Данное устройство весит 13 кг. Обязательно установите устройство таким образом чтобы оно не упало в результате вибрации, вне досягаемости от детей.
- Не устанавливайте данное устройство напротив ТВ с электронно-лучевой трубкой (ЭЛТ).
- Данное устройство имеет защиту от магнитного излучения. Тем не менее, если изображение на экране ТВ искажается, мы рекомендуем отодвинуть устройство от ТВ.

### Установка устройства

Для воспроизведения пространственного звука самого высокого качества, который может воспроизводить данное устройство, обязательно установите устройство в таком месте, где предметы мебели не находились бы на пути прохождения звуковых лучей (смотрите нижеприведенные рисунки).

При установке устройства параллельно стене, постарайтесь разместить его таким образом, чтобы оно располагалось точно по центру комнаты (измеряется из левого и правого углов).

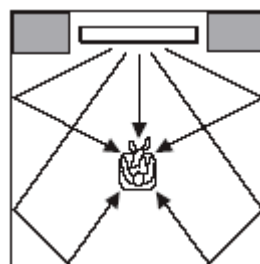

При установке данного устройства в углу комнаты, убедитесь в том, что громкоговорители размещены под углом от 40° до 50° от прилегающих стен.

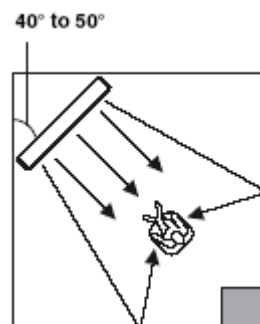

## УСТАНОВКА

### Использование металлического кронштейна

Вы можете использовать дополнительный металлический кронштейн для установки данной системы в комнате для прослушивания.

Подробности относительно крепления металлического кронштейна к стене или установки системы на кронштейн, читайте в руководстве, прилагаемом для кронштейна.

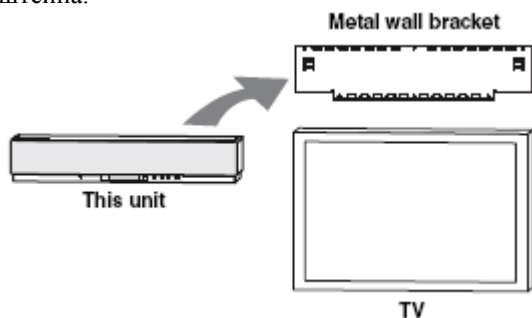

### Использование стойки

Вы можете разместить ТВ на стойке, которые имеются в свободной продаже, а под телевизором установить данное устройство.

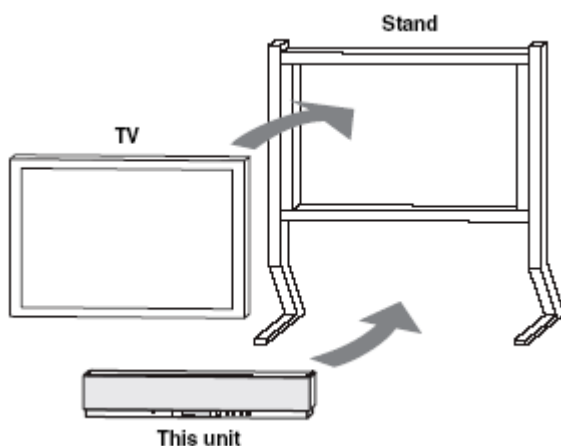

### Использование подставки

Вы можете установить ваше устройство либо над, либо под ТВ.

Перед установкой убедитесь, что подставка достаточно большая для обеспечения надлежащей вентиляции вокруг данного устройства и достаточно прочная для поддержания веса данного устройства и вашего ТВ.

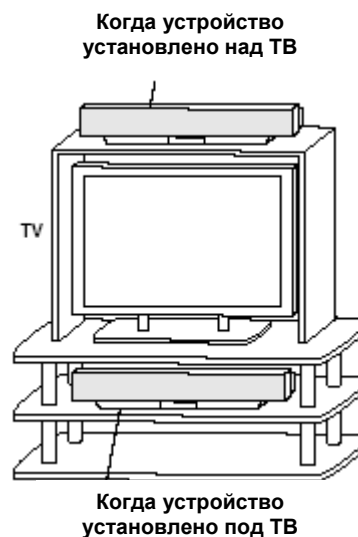

### Крепление вашего устройства

Для крепления устройства, удалите защитные подушки с нижней части устройства, затем закрепите прилагаемые в комплектации крепежные элементы (4) с четырех сторон нижней панели и на верхней панели подставки, например, как показано на рисунке.

### Примечание

- Не устанавливайте на наклонной поверхности во избежание падения.
- Перед установкой крепежных элементов, обязательно протрите поверхность подставки.

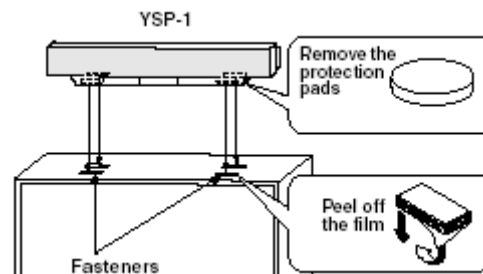

## ПОДКЛЮЧЕНИЯ

Данное устройство оборудовано двумя оптическими цифровыми разъемами, одним коаксиальным цифровым разъемом и двумя типами аналоговых разъемов для подключения внешних компонентов таких, как ТВ, DVD плеер, ВМ, цифровой спутниковый тюнер, кабельный тюнер и игровая консоль. Подключив к данному устройству сабвуфер, вы сможете наслаждаться усиленным басом.

### **ВНИМАНИЕ**

Не подключайте данное устройство или другие компоненты к сети переменного тока до тех пор, пока не выполнены все меж компонентные соединения.

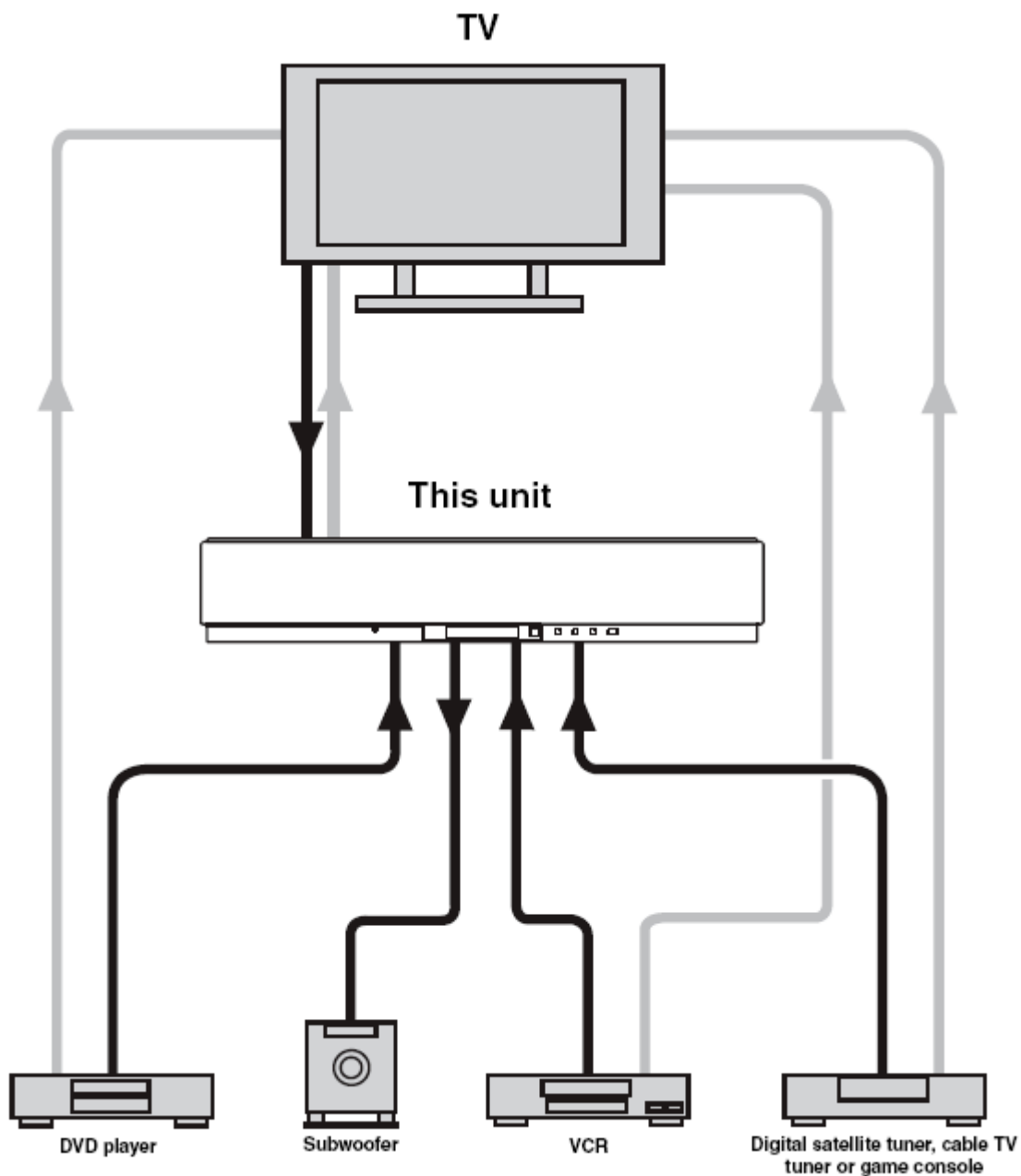

**Подключение ТВ**

Вы можете подключить к данному устройству ваш ТВ, и отображать на его экране OSD для легкого просмотра во время работы с меню SET MENU.

**Примечание**

Если вы подключаете данное устройство к аналоговому аудио и оптическому цифровому аудио одновременно, как показано на рисунке, цифровые аудио сигналы, которые выводятся на разъем оптического цифрового выхода имеют приоритет над аналоговыми аудио сигналами, которые выводятся на разъемы аналогового аудио выхода.

**Цифровые а аналоговые аудио подключения    Видео подключения**

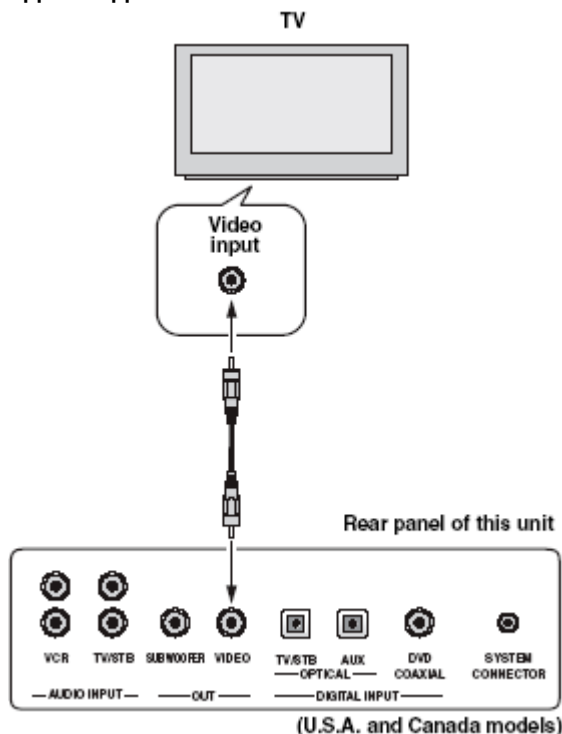
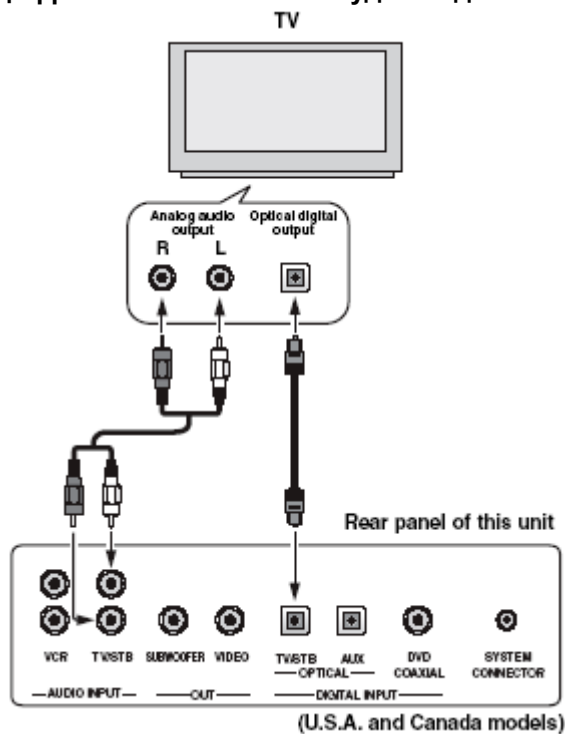

**Кабели, используемые для подключений**

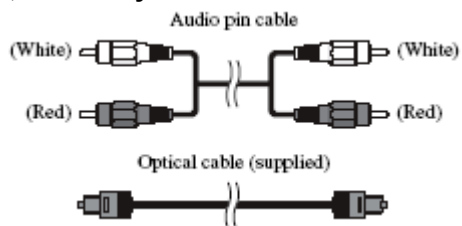

**Кабели, используемые для подключений**

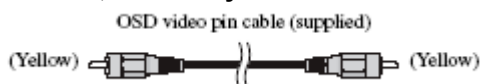

## ПОДКЛЮЧЕНИЯ

### Подключение DVD плеера / рекордера

Для подключения DVD плеера/рекордера, подключите коаксиальный цифровой выходной разъем на вашем DVD плеере к соответствующему входному разъему (DVD COAXIAL) на данном устройстве.

Если ваш DVD плеер/рекордер не оборудован коаксиальным цифровым выходом, используйте оптическое цифровое подключение.

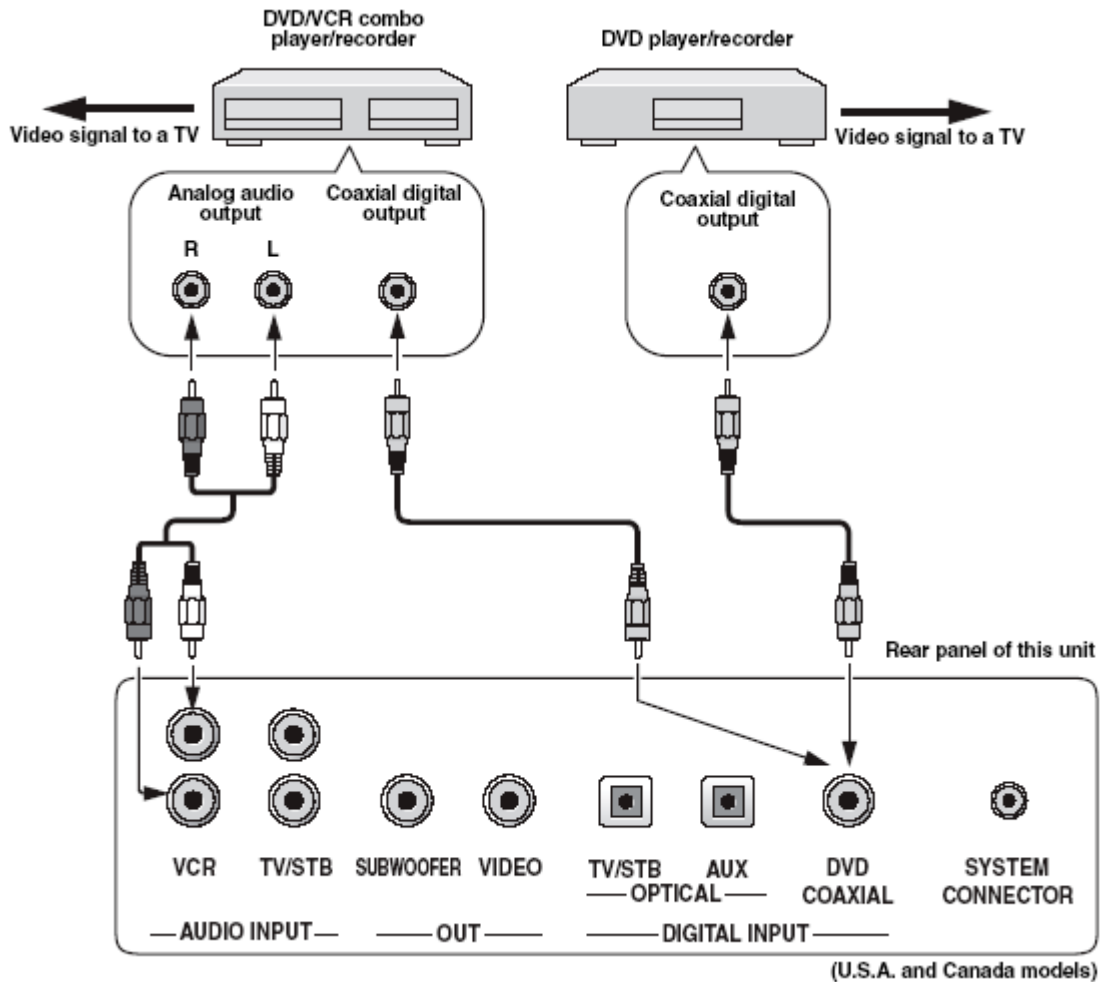

### Кабели, используемые для подключений

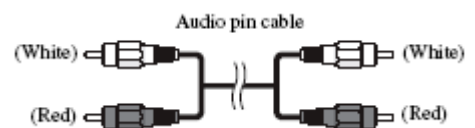
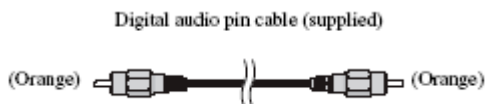



**Подключение ВМ**

Для подключения ВМ, подключите выходной разъем аналогового аудио кабеля на вашем ВМ к аналоговому аудио входу (VCR R/L) на данном устройстве.

Подключите красные штекеры к красным разъемам, а белые штекеры к красным разъемам.

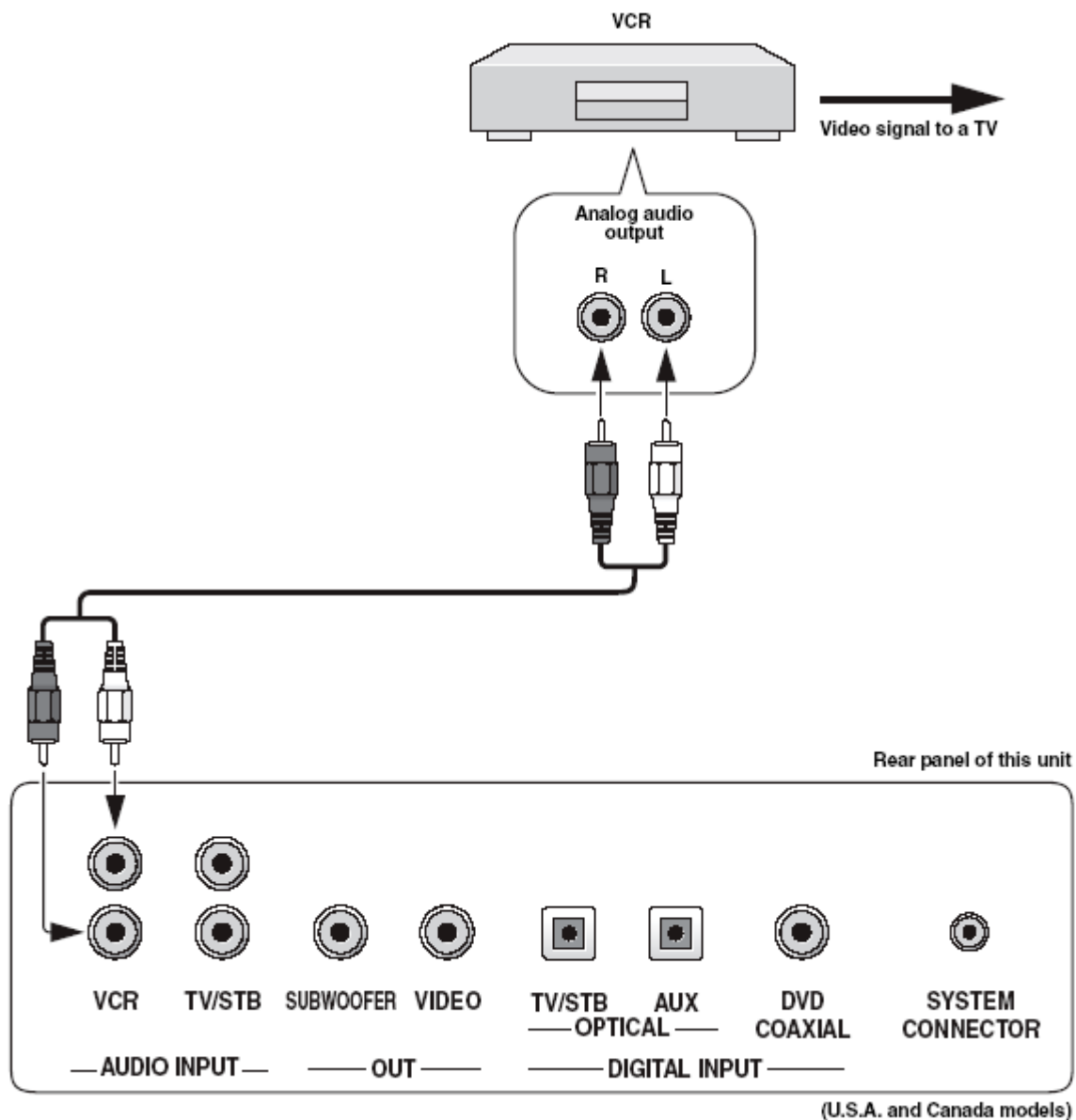

**Кабели, используемые для подключений**



## ПОДКЛЮЧЕНИЯ

### Подключение цифрового спутникового тюнера или кабельного тюнера

Для подключения цифрового спутникового тюнера или тюнера кабельного ТВ, подключите оптический цифровой выходной разъем на вашем цифровом спутниковом тюнере или тюнере кабельного ТВ к оптическому цифровому выходному разъему (TV/STB OPTICAL) на данном устройстве. Подключите аналоговый аудио выходной разъем на вашем ВМ к аналоговому аудио входному разъему (TV/STB R/L) на данном устройстве. Подключите красные штекеры к красным разъемам, а белые штекеры к левым разъемам.

### Примечание

Если ТВ или тюнер, подключенные к этому устройству не поддерживают систему цифрового вещания, подключите аналоговый аудио выходной разъем (TV/STB R/L) данного устройства к аналоговому аудио выходу на вашем ТВ.

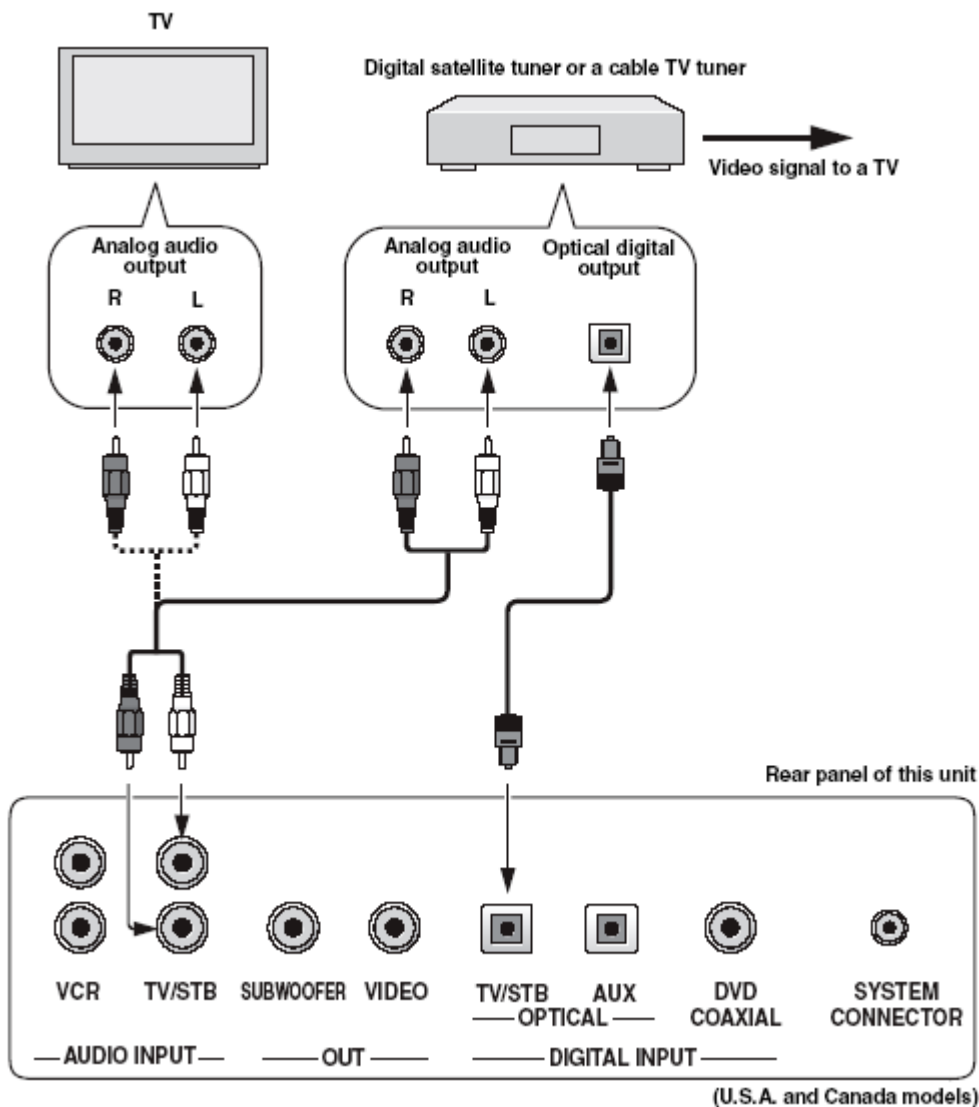

### Кабели для подключений

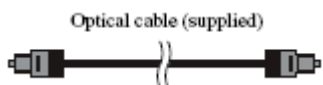

### Подключение других внешних компонентов

Для подключения других внешних компонентов, подключите оптический цифровой выход на компоненте к оптическому цифровому входу (AUX OPTICAL) на данном устройстве.

Вы можете подключить DVD плеер/рекордер или компонент, поддерживающий оптические цифровые подключения.

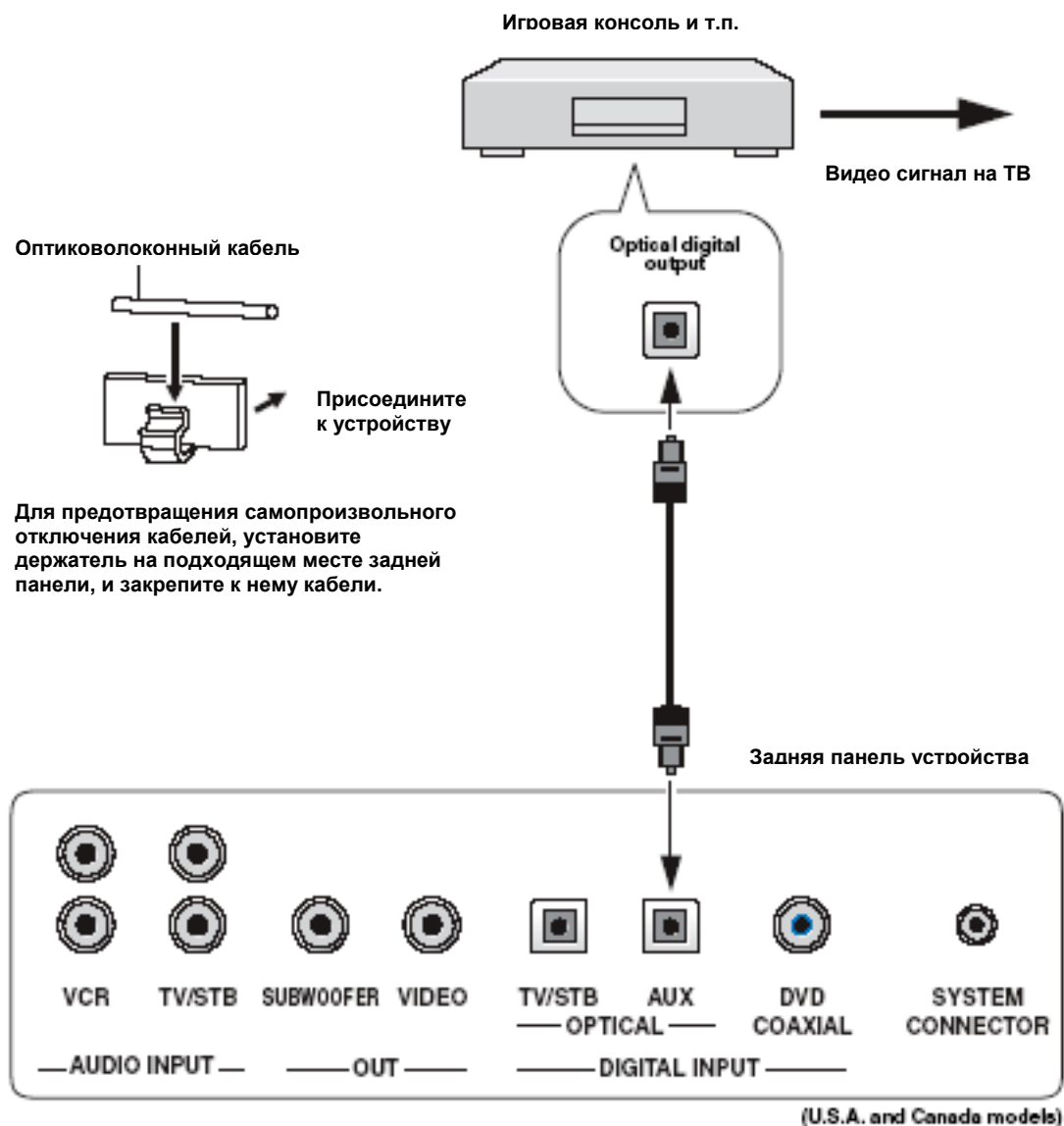

## ПОДКЛЮЧЕНИЯ

### Подключение сабвуфера

Для подключения сабвуфера, подключите монофонический входной разъем на вашем сабвуфере к монофоническому аудио выходу (SUBWOOFER OUT) на данном устройстве.

Если сабвуфер подключен к данному устройству, включите питание сабвуфера, затем запустите AUTO SETUP или выберите SWFR для BASS OUT в установках SUBWOOFER SET.

#### (Модели только для США и Канады)

Если вы подключаете сабвуфер YAMAHA, оборудованный разъемом SYSTEM CONNECTOR, подключите его к разъему SYSTEM CONNECTOR на данном устройстве. Если сабвуфер подключен при помощи соединения системного типа, вы сможете изменять режим питания на сабвуфере.

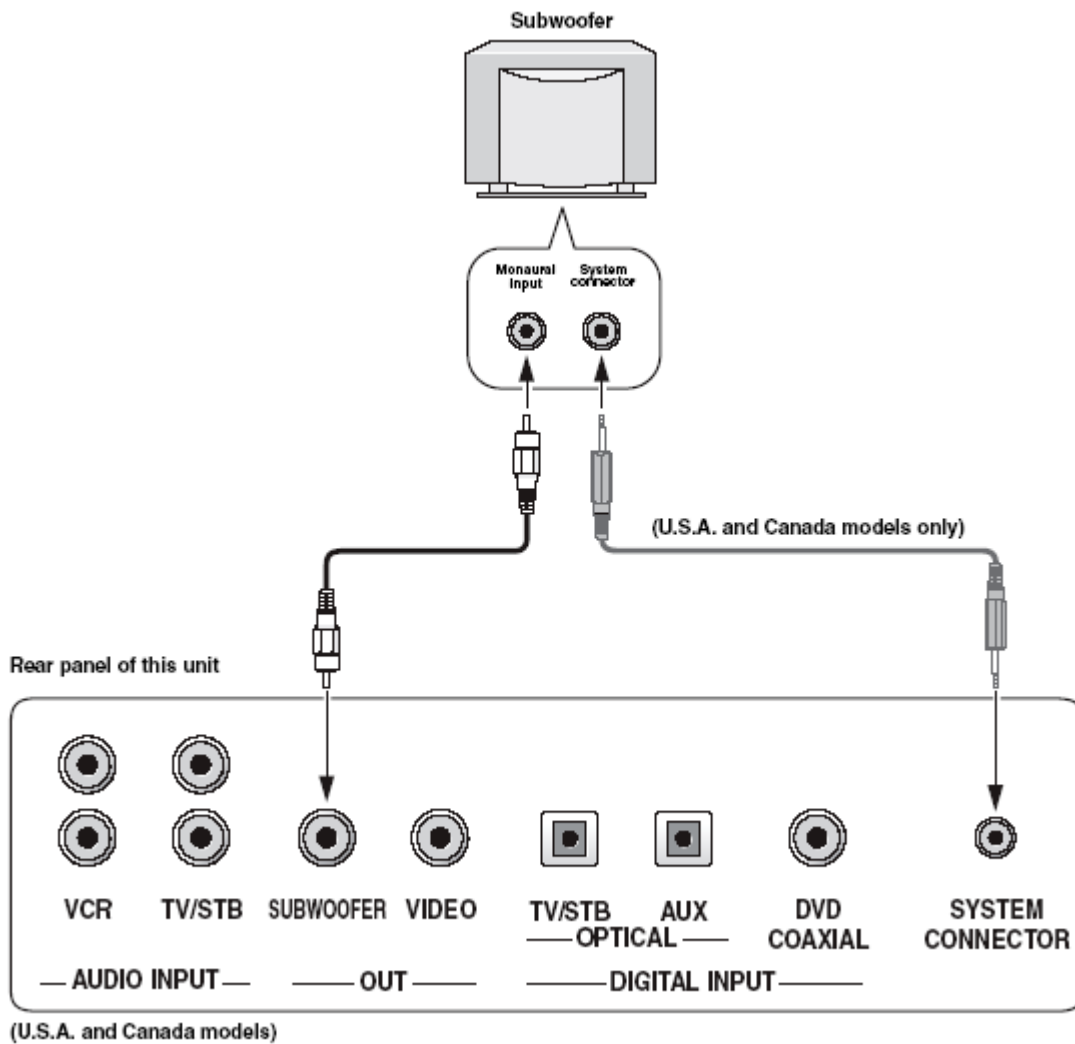

### Кабели для подключений



System connector cable  
(supplied with the YAMAHA subwoofer with  
the SYSTEM CONNECTOR jack)

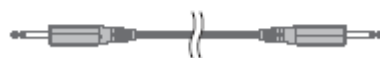

## ПОДКЛЮЧЕНИЯ

### Подключение шнура питания

Когда все подключения сделаны, один конец шнура питания подключите к разъему AC IN на данном устройстве, а другой конец подключите к настенной розетке AC.

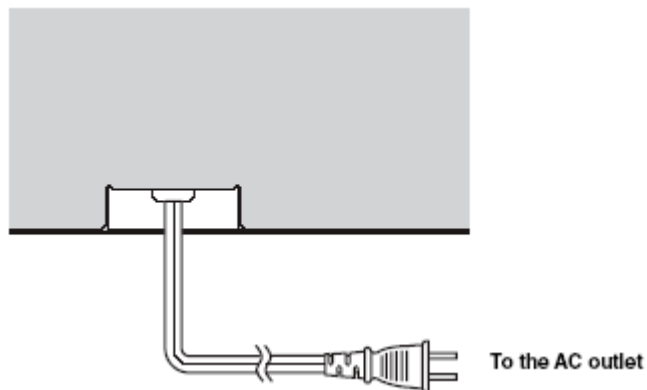

## НАЧАЛО РАБОТЫ

### Установка батарей в пульт ДУ

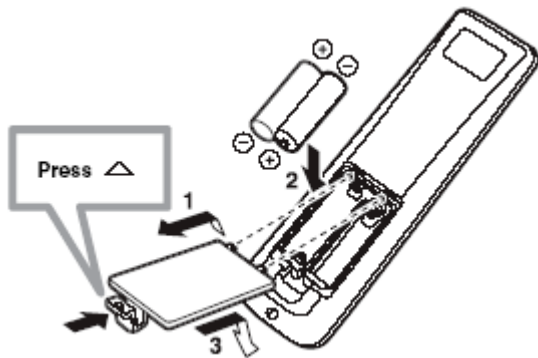

- 1 Нажмите символ  $\Delta$  на крышке отделения для батарей и сдвиньте крышку.
- 2 Вставьте две прилагаемые в комплекте батареи (AA, R06, UM-3) в отделение для батарей.  
Обязательно соблюдайте правильную полярность.
- 3 Закройте крышку отделения для батарей.

#### Примечание

- В случае снижения зоны действия пульта ДУ, или когда не мигает или тускло горит индикатор, замените все батарейки.
- Не используйте старые батарейки вместе с новыми.
- Не используйте различные типы батареек (например, щелочные и марганцовые батарейки) одновременно. Внимательно изучите упаковку, так как такие различные типы батареек могут иметь одинаковую форму и цвет.
- При протекании батареек, немедленно извлеките их. Избегайте контакта с материалом протекания или не давайте одежде и т.д. соприкасаться с материалом протекания. Перед установкой новых батареек, тщательно протрите отделение для батареек.
- Память пульта ДУ может быть стерта в следующих случаях:
  - если пульт ДУ находится без батареек более 2 минут,
  - в нем находятся полностью использованные батарейки.
- Если память была удалена, вставьте новые батарейки, и установите удаленные коды производителей и функции.

### Радиус действия пульта ДУ

Пульт дистанционного управления передает направленный ИК луч. Используйте пульт в пределах 6 м от данного устройства и во время работы всегда направляйте его на сенсор управления основного устройства.

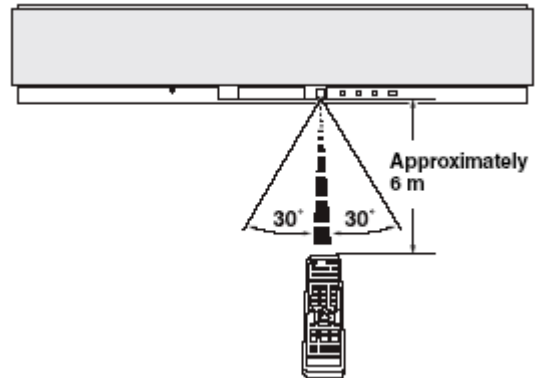

#### Примечание

- Избегайте проливания воды или других жидкостей на пульт ДУ.
- Не роняйте пульт ДУ.
- Не оставляйте или храните пульт ДУ в местах со следующими видами условий:
  - с высокой влажностью, например, возле ванной
  - с повышенной температурой, например, возле обогревателя или плиты
  - с предельно низкими температурами в запыленных местах
- Не подвергайте сенсор дистанционного управления основного устройства воздействию прямого солнечного света или вспышек.
- Если в пульте установлены старые батареи эффективный диапазон действия может значительно уменьшиться. Как можно быстрее замените батареи новыми.

## Использование пульта

Зона управления и соответствующие функции пульта изменяются в зависимости от выбранного входного источника. Нажмите одну из кнопок выбора входов (TV, STB, VCR, DVD или AUX) для выбора входа и переключения на операционный режим, соответствующий источнику. Нажмите YSP для включения рабочего режима самого устройства. Кнопки ③ и ⑨ на пульте активируются только после нажатия кнопки YSP на устройстве.

### Примечание

Вы можете управлять другими компонентами, установив соответствующие коды (см. далее по тексту). Более подробная информация приведена в разделе “Управление другими компонентами”. Помните, что цифровые кнопки на пульте с ③ по ⑨ имеют другие функции, в зависимости от выбранного источника.

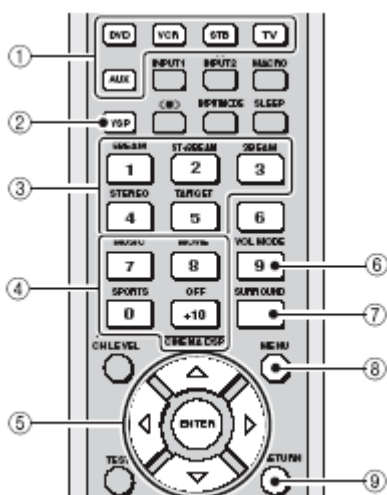

- 1 Кнопки выбора входа
- 2 YSP
- 3 Кнопки режима луча
- 4 Программные кнопки звукового поля
- 5 Кнопки курсора  $\Delta$  /  $\nabla$  /  $\triangleleft$  /  $\triangleright$ , ENTER
- 6 VOL MODE
- 7 SURROUND
- 8 MENU
- 9 RETURN

## Включение питания

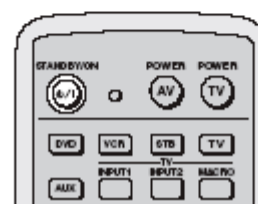
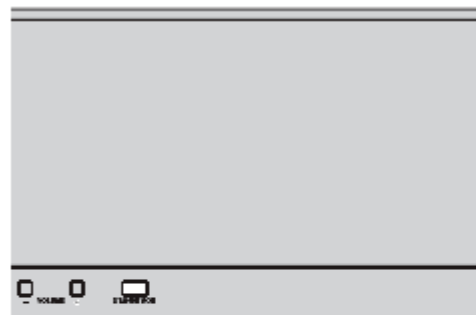

**Нажмите кнопку STANDBY/ON на передней панели или на пульте ДУ для включения питания/переключения в режим ожидания.**

Каждый раз, когда вы нажимаете кнопку STANDBY/ON, устройство переключается между режимом работы и режимом ожидания..

### Примечание

Когда устройство переключено в режим ожидания, только кнопки STANDBY/ON на передней панели или на пульте остаются операционными; все другие кнопки не работают до тех пор, пока не включено питание.

## ИСПОЛЬЗОВАНИЕ МЕНЮ УСТАНОВОК

### Отображение экранного дисплея OSD

В этом разделе вы прочитаете, как отображать Экранный Дисплей (OSD) данного устройства на экране вашего ТВ и настраивать параметры вашей комнаты для прослушивания. После завершения всех этих процедур вы сможете в комфортной домашней обстановке получать удовольствие от прослушивания естественного пространственного звука.

- 1 Подключите разъем видео входа на вашем ТВ к разъему VIDEO OUT на данном устройстве для отображения OSD.
- 2 Нажмите STANDBY/ON на передней панели или на пульте ДУ.
- 3 Включите ваш ТВ.
- 4 Нажмите кнопку TV для отображения экранного дисплея проектора на ТВ экране.

До отображения Экранного дисплея на экране ТВ может пройти несколько секунд.

Если OSD не открылся, воспользуйтесь пультом ДУ для переключения Видео выхода.

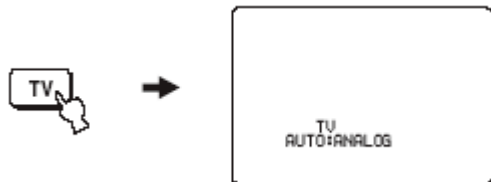

- Другие кнопки, которые можно использовать для отображения OSD

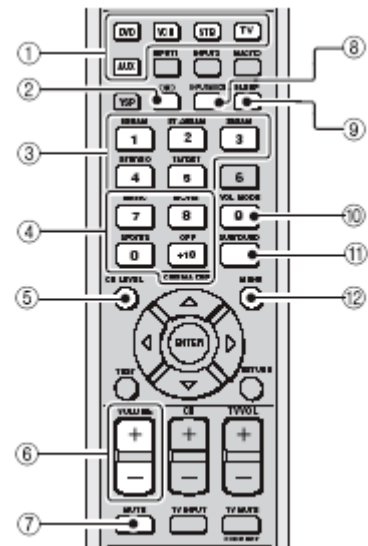



## АВТОМАТИЧЕСКАЯ НАСТРОЙКА

Данное устройство создает звуковое поле, отражая звуковые лучи на стенах вашей комнаты для прослушивания и расширяя связи между каналами громкоговорителя. Вам необходимо установить угол луча для получения наилучшего качества звучания данного устройства.

Данное устройство оборудовано технологией Параметрического оптимизатора акустики комнаты (УРАО) производства YAMANA, которая позволяет избежать хлопотливого процесса настройки колонок с прослушиванием, и обеспечивает предельно аккуратные настройки звучания. Поставляющийся микрофон оптимизатора собирает и анализирует звучание от колонок в вашей конкретной обстановке прослушивания. Технология Параметрического оптимизатора акустики комнаты (УРАО) производства YAMANA выполняет следующие опции и автоматически производит соответствующие звуковые настройки.

### РАССТОЯНИЕ:

Проверка фазы и расстояния каждого луча от данного устройства и настройка задержки каждого канала таким образом, чтобы звуковые лучи приходили на место для прослушивания одновременно.

### ЭКВАЛИЗАЦИЯ:

Настройка частоты и уровней параметрического эквалайзера каждого канала для уменьшения перекрестного окрашивания каналов и создания единого звукового поля. Эквилизионная калибровка УРАО включает три параметра (частота, уровень и Q фактор) для каждого из трех диапазонов.

### УРОВЕНЬ:

Проверка и настройка выходного уровня каждого канала.

## Схема алгоритма АВТО НАСТРОЙКИ

Данное устройство выполняет серию тестов для оптимизации угла луча, задержки, громкости и качества. Вы можете оптимизировать все параметры или только часть из них.



## Установка микрофона оптимизатора

Прилагаемый микрофон оптимизатора собирает и анализирует звуки, воспроизводимые данным устройством в вашем фактическом окружении для прослушивания. Для подключения микрофона следуйте нижеописанной процедуре и постарайтесь разместить микрофон в надлежащем месте.

### Примечания

- После завершения процедуры автоматической настройки, обязательно отключите микрофон оптимизатора.
- Микрофон оптимизатора чувствителен к теплу
  - Не устанавливайте в зоне попадания солнечного света.
  - Не устанавливайте на данное устройство.
- Не подключайте микрофон оптимизатора к удлинительному кабелю во избежание неточности настройки звука.
- В случае неправильной установки микрофона в комнате для прослушивания, возможны ошибки во время автонастройки. Во избежание ошибок:
  - Не устанавливайте микрофон слишком далеко справа или слева от центра данного устройства.
  - Не устанавливайте микрофон на расстояние ближе 2 метров от устройства.
  - Не размещайте микрофон на расстоянии свыше одного метра по высоте от центра данного устройства.
- Убедитесь, что между микрофоном и стенами вашей комнаты нет препятствий, расположенных на пути прохождения лучей.
- Наилучший результат достигается в том случае, если микрофон оптимизатора размещен на одном уровне с вашими ушами, когда вы занимаете свое обычное место для прослушивания. Если это невозможно, вы можете настроить угол луча вручную и отбалансировать выходные уровни с использованием Ручной настройки, после завершения процедуры Автоматической настройки.
- Если на сабвуфере имеются органы управления громкостью и частотой пересечения/наивысшей частотой прерывания, установите уровень громкости между 9 и 12 часами (как на обычном циферблате), и установите частоту пересечения/наивысшую частоту прерывания на максимальный уровень.

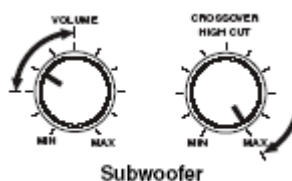

**1 Подключите прилагаемый микрофон оптимизатор к разъему OPTIMIZER MIC на задней панели.**

**2 Расположите микрофон оптимизатора на ровной поверхности, направив всенаправленную головку микрофона вверх, на вашем обычном месте прослушивания.**

### Примечание

При возможности, используйте штатив (т.д.) для установки микрофона оптимизатора на уровне ваших ушей, когда вы находитесь в сидячем положении на месте слушателя.

Пример использования подставки

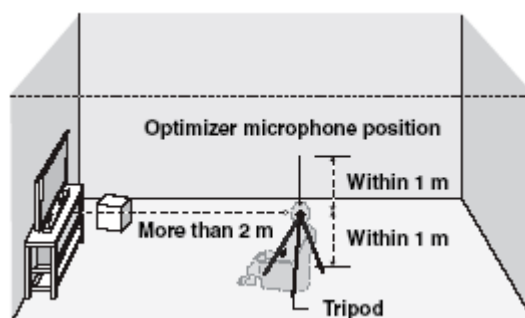

## АВТО НАСТРОЙКА

Пример использования прилагаемой подставки для микрофона.

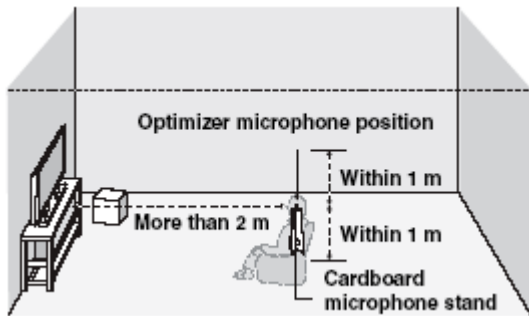

### ■ Сборка подставки для микрофона

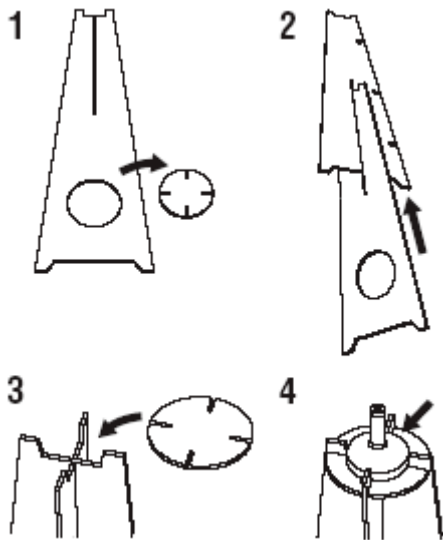

### Использование AUTO SETUP

Когда микрофон оптимизатор подключен к устройству, и размещен надлежащим образом в комнате для прослушивания, начинайте процедуру Автоматической настройки.

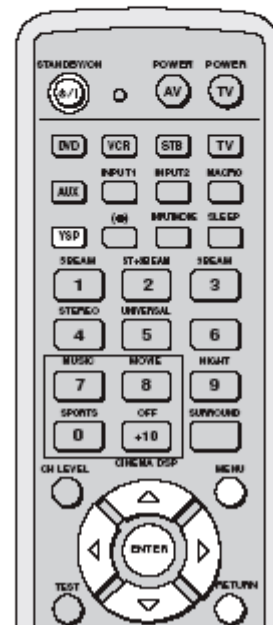

**Примечания**

- Если в комнате для прослушивания есть шторы, откройте их до начала BEAM OPT\_SOUND OPTIMZ или BEAM OPTIMZ.
- Наилучший результат достигается тогда, когда вовремя процедуры автоматической настройки в комнате предельно тихо.
- После начала процедуры Автонастройки, встаньте рядом или позади данного устройства чтобы не загромождать пути прохождения звуковых лучей, однако, для получения наилучших результатов, желательно выйти из комнаты до завершения процедуры.
- Пожалуйста, помните, что нет ничего необычного в воспроизведении громкого тестового тонального сигнала во время процедуры автоматической настройки.
- Процедура автоматической настройки может быть не завершена успешно, если устройство установлено в комнатах, описанных в разделе “Перед установкой данного устройства”. В таких случаях, воспользуйтесь BASIC SETUP или MANUAL SETUP для ручной настройки параметров.
- При остановке автоматической настройки и появлении сообщений об ошибках на экране, руководствуйтесь разделом по устранению возможных неисправностей на следующих страницах.
- Установки, оптимизированные в соответствии с определенными условиями прослушивания можно сохранить в памяти устройства.

- 1 Нажмите кнопку STANDBY/ON на передней панели или на пульте ДУ для включения питания данного устройства.**
- 2 Нажмите YSP на пульте для переключения в операционный режим.**

**3 Нажмите кнопку MENU на пульте.**

Установочное меню отображается на экране вашего ТВ.

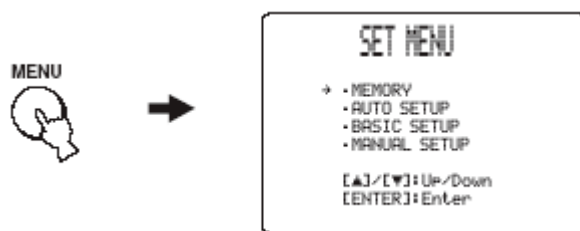

- Кнопки управления, используемые для навигации по меню, отображаются в нижней части экрана.
- Для возврата к экрану предыдущего меню во время использования SET MENU, нажмите RETURN на пульте.
- Для возобновления операций с кнопками курсора после изменения зоны управления нажатием кнопки подтверждения, нажмите кнопку TEST на пульте.
- Для отмены экрана SET MENU, нажмите кнопку MENU еще раз.
- Если вы нажмете кнопку выбора входа во время операций в меню SET MENU, кнопки курсора становятся неэффективными. В данном случае, снова нажмите TEST.

**4 Нажмите Δ / ▽ на пульте ДУ для выбора AUTO SETUP, а затем нажмите ENTER.**

Следующий экран отобразится на ТВ

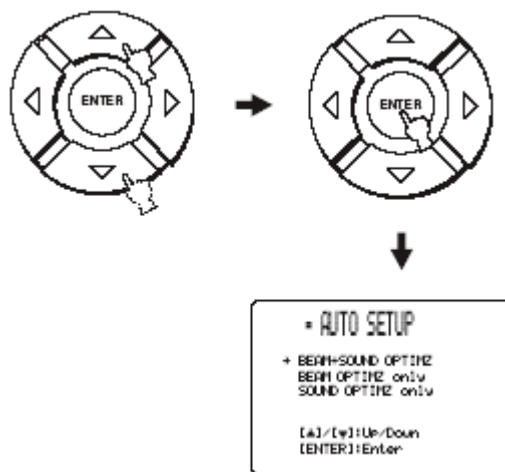

## АВТОМАТИЧЕСКАЯ НАСТРОЙКА

- 5 Нажмите кнопки  $\Delta$  /  $\nabla$  для выбора **BEAM OPT+SOUND OPTIMZ**, **BEAM OPTIMZ** только или **SOUND OPTIMZ**, затем нажмите **ENTER**.

Отображается следующий экран.

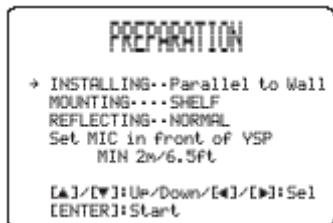

### BEAM OPT+SOUND OPTIMZ (Настройка луча и настройка звучания)

Используйте для настройки угла, задержки, уровня и качества луча для наилучшего соответствия параметров вашему окружению.

Такие функции оптимизации рекомендуется выбирать в следующих случаях:

- Если вы выполняете настройку в первый раз.
- Если перенесли устройство в другое место.
- Если в комнате был ремонт.
- В случае перестановки мебели.

### Только BEAM OPTIMZ (Только настройка луча)

Используйте для настройки лучших параметров луча.

### Только SOUND OPTIMZ (Только настройка звучания)

Рекомендуется выбирать такие функции в следующих случаях:

- Если вы открывали или закрывали шторы в комнате для прослушивания перед использованием устройства.
- Если настраивали угол луча вручную.

### Примечание

Настраивать угол луча рекомендуется до настройки звука.

- 6 Нажмите кнопки  $\Delta$  /  $\nabla$  для выбора и настройки каждого параметра, затем нажмите **ENTER**.

### УСТАНОВКА

Выберите место для установки устройства в комнате.

Варианты выбора: **Параллельно Стене**

Углом к стене или в углу.

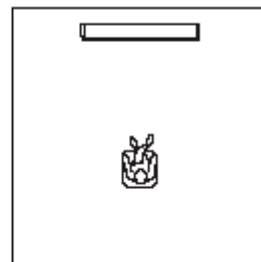
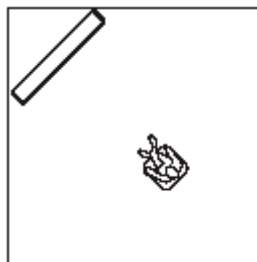

**МОНТАЖ**

Варианты выбора: **НА ПОЛКЕ**  
**НА СТЕНЕ.**

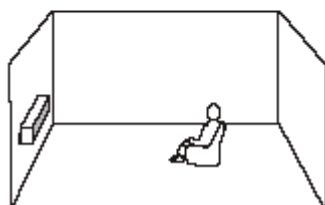
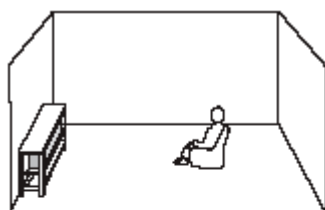

**ОТРАЖАТЕЛЬНЫЙ**

Варианты выбора: **NORMAL, HI ECHO.**

- Выберите **NORMAL**, если в комнате нормальная отражательная способность.
- Выберите **HI ECHO**, если коэффициент отражения у стен очень высокий, например, как у бетона.

**7 Перед запуском системы AUTO SETUP еще раз проверьте следующие пункты.**

- Надежность крепления микрофона оптимизатора к данному устройству.
- Правильность размещения микрофона.
- Отсутствие препятствий между микрофоном оптимизатора и стенами в комнате для прослушивания.

Нажмите кнопку **ENTER** для запуска процедуры Автонастройки.

Следующий экран отображается на вашем ТВ.

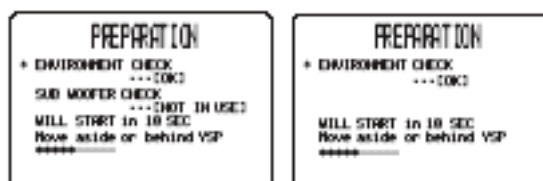

Если вы выбрали **BEAM OPT+SOUND OPTIMZ** или только **SOUND OPTI**

Если выбрали только **BEAM OPTIMZ** в шаге 5



Пропустите, если выбрали только **SOUND OPTIMZ** в 5.



Пропустите, если выбрали только **SOUND OPTIMZ** в 5.

В случае возникновения ошибки, отображается соответствующее сообщение. Смотрите раздел “Сообщения об ошибках для AUTO SETUP”.

Выполните приведенные в таблице рекомендации по устранению, и повторите процедуру автонастройки.

## АВТОМАТИЧЕСКАЯ НАСТРОЙКА

- 9 На экране вашего ТВ отображается следующий экран с результатами Автонастройки.

Пример

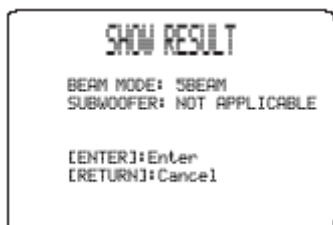

- 10 Нажмите кнопку ENTER для подтверждения результатов или нажмите RETURN для отмены результатов.

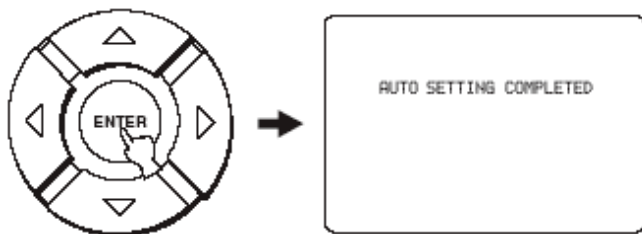

**■ Сообщения об ошибках для AUTO SETUP**
**До начала процедуры автонастройки**

| Сообщение об ошибке   | Причина  | Способ устранения    |
|---|--|----------------------|
| <b>ERROR E-2</b><br><b>No Mic Detected. Please check MIC connection and re-try.</b> | Микрофон оптимизатора не подключен к данному устройству. | Подключите микрофон. |

**Во время процедуры автонастройки**

| Сообщение об ошибке  | Причина  | Способ устранения  |
|--|--|--|
| <b>ERROR E-1</b><br><b>Пожалуйста, проведите тестирование в более спокойной обстановке</b>                         | Слишком много нежелательного шума в комнате для прослушивания.   | Установите в комнате полную тишину. Возможно, вам придется проверить процедуру в определенное время дня, когда с улицы доносится меньше шума.                        |
| <b>ERROR E-2</b><br><b>No Mic Detected. Please check MIC connection and re-try.</b>                                | Микрофон оптимизатора был отключен во время процедуры автонастройки.   | Проверьте надежность подключения микрофона.  |
| <b>ERROR E-3</b><br><b>Unexpected control is detected. Please re-try.</b>  | Выполнение других операций во время процедуры автоматической настройки.  | Не выполняйте любые другие операции во время автонастройки.  |
| <b>ERROR E-4</b><br><b>Please check MIC position. MIC should be set in front of YSP.</b>                           | Микрофон оптимизатора не установлен перед устройством.   | Удостоверьтесь в правильности установки микрофона.   |
| <b>ERROR E-5</b><br><b>Please check MIC position. MIC should be set above 2 m/6.5ft</b>                            | Микрофон оптимизатора не установлен на правильном расстоянии от данного устройства.  | Убедитесь, что микрофон оптимизатора установлен на расстоянии более 2 м от передней панели данного устройства и пределах 1 м по высоте от центра данного устройства. |
| <b>ERROR E-6</b><br><b>Volume level is smaller than expected. Please check MIC position/connection and re-try.</b> | Микрофон оптимизатора не способен воспринимать звуки, воспроизводимые данным устройством вследствие низкой громкости выходного уровня. | Проверьте надежность подключения микрофона и правильность установки. Если проблема не устраняется, обратитесь за помощью в ближайший сервис центр YAMAHA.            |
| <b>ERROR E-7</b><br><b>Unexpected error Happened. Please re-try.</b>   | Сбой в работе системы  | Повторите процедуру автонастройки.   |



## ИСПОЛЬЗОВАНИЕ СИСТЕМНОЙ ПАМЯТИ

### Сохранение установок

Текущие установки для SET MENU можно сохранить в памяти устройства. Удобно сохранить определенные установки для разных условий комнаты прослушивания. Например, если на пути прохождения лучей имеются шторы, эффективность лучей будет зависеть от того, открыты шторы или закрыты.

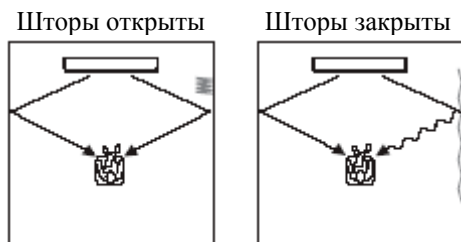

**1 Нажмите YSP на пульте для переключения в операционный режим устройства.**

**2 Нажмите MENU на пульте.**

SET MENU отображается на экране ТВ.



- Кнопки управления, используемые для навигации по меню SET MENU, отображаются в нижней части экрана.
- Для возврата к экрану предыдущего меню во время использования SET MENU, нажмите RETURN на пульте.
- Для возобновления операций с кнопками курсора после изменения зоны управления нажатием кнопки подтверждения, нажмите кнопку TEST на пульте.
- Для отмены экрана SET MENU, нажмите кнопку MENU еще раз.
- Если вы нажмете кнопку выбора входа во время операций в меню SET MENU, кнопки курсора становятся неэффективными. В данном случае, снова нажмите TEST.

**3 Нажмите Δ / ▽ для выбора MEMORY, затем нажмите ENTER.**

Отображается следующий экран.

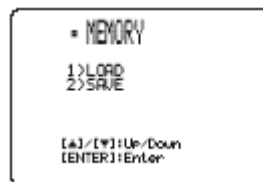

**4 Нажмите Δ / ▽ для выбора SAVE, затем нажмите ENTER.**

**5** Нажмите ◀/▶ для выбора USER1, USER2 или USER3, затем нажмите ENTER.

**6** Снова нажмите ENTER.

Новые параметры сохранены как USER1, USER2 или USER3. После сохранения параметров дисплей возвращается к меню SET MENU.

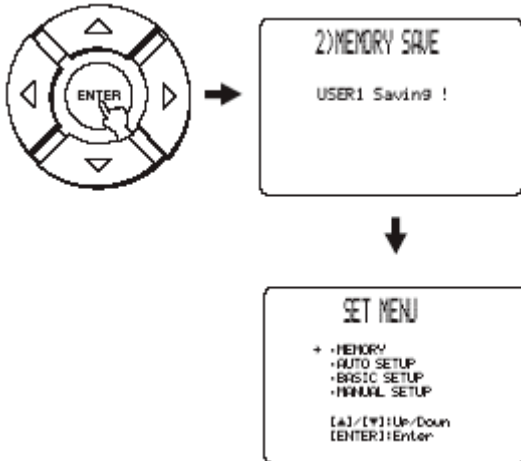

**7** Нажмите MENU для выхода.

Меню SET MENU закрывается.

### Загрузка установок

**1** Нажмите YSP на пульте для переключения на операционный режим данного устройства.

**2** Нажмите MENU на пульте.

Отображается экран SET MENU.



- Кнопки управления, используемые для навигации по меню SET MENU, отображаются в нижней части экрана.
- Для возврата к экрану предыдущего меню во время использования SET MENU, нажмите RETURN на пульте.
- Для возобновления операций с кнопками курсора после изменения зоны управления нажатием кнопки подтверждения, нажмите кнопку TEST на пульте.
- Для отмены экрана SET MENU, нажмите кнопку MENU еще раз.
- Если вы нажмете кнопку выбора входа во время операций в меню SET MENU, кнопки курсора становятся неэффективными. В данном случае, снова нажмите TEST.

## ИСПОЛЬЗОВАНИЕ СИСТЕМНОЙ ПАМЯТИ

- 3 Нажмите  $\Delta$  /  $\nabla$  для выбора MEMORY, затем нажмите ENTER.

Отображается следующий экран.

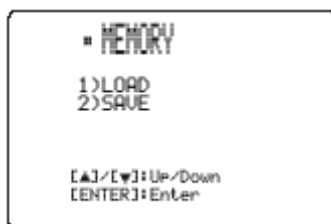

- 4 Нажмите  $\Delta$  /  $\nabla$  для выбора LOAD, затем нажмите ENTER.

Отображается следующий экран.



- 5 Нажмите  $\triangleleft$  /  $\triangleright$  для выбора USER1, USER2 или USER3, затем нажмите ENTER.

- 6 Снова нажмите ENTER.

- 7 Нажмите MENU для выхода.

## ВОСПРОИЗВЕДЕНИЕ

### **Выбор входного источника**

Вы можете воспроизводить звук с различных компонентов, подключенных к данному устройству, нажатием кнопки INPUT на передней панели или одной из кнопок выбора источника (TV, STB, DVD, VCR или AUX) на пульте ДУ.

Нажмите кнопку TV для воспроизведения телевизионной программы.

Нажмите кнопку STB для воспроизведения спутникового вещания.

Нажмите DVD для воспроизведения DVD.

Нажмите VCR для воспроизведения видеокассеты.

Нажмите AUX для воспроизведения компонента, подключенного к разъему AUX.

Например:



### **Воспроизведение источников**

В качестве примера использован DVD плеер.

- 1 Включите питание на вашем DVD плеере с пульта ДУ.**
- 2 Включите видео вход на вашем ТВ с пульта ДУ; отображается экран DVD плеера.**
- 3 По мере необходимости, уменьшите звук вашего ТВ до полного отключения.**
- 4 Нажмите кнопку DVD на пульте ДУ.**

Данное устройство переключается на воспроизведение источника DVDю

- 5 Начните воспроизведение с DVD.**

Аудио сигналы с DVD плеера воспроизводятся через громкоговорители данного устройства.

### **Примечание**

- Если выходной уровень слишком низкий, увеличьте уровень на данном устройстве до -25 дБ.
- Если вы установили коды дистанционного управления для вашего ТВ и DVD плеера, можете использовать пульт ДУ данного устройства для управления этими компонентами.

**Настройка громкости**

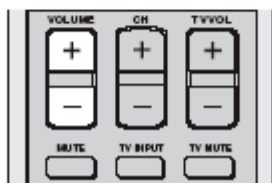

Нажимайте **VOLUME +/-** на передней панели или на пульте ДУ для настройки громкости.  
 Диапазон регулировок: 0.0 дБ –99.5 дБ, MIN

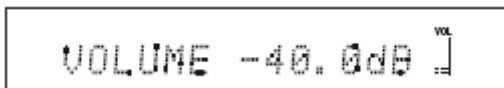
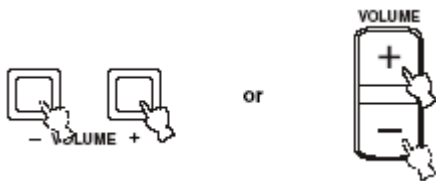

VOLUME MUTE отображается на минимальном уровне громкости.

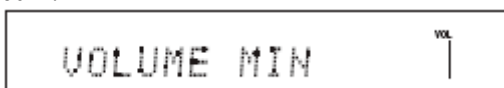

**Примечание**

- Уровень громкости всех входных источников (включая многоканальные и стерео) изменяется одновременно.
- Каждый раз, когда вы нажимаете **VOLUME +/-**, уровень громкости изменяется с приращением 0.5 дБ.
- Можно продолжительно изменять громкость, если нажать и удерживать **VOLUME +/-**.

**Отключение звука**

**1 Нажмите MUTE на пульте для отключения звука.**

AUDIO MUTE ON отображается на дисплее передней панели, и мигает индикатор уровня громкости.



**2 Нажмите MUTE на пульте ДУ снова (или нажмите VOLUME +/-) для возобновления звучания.**

AUDIO MUTE OFF кратковременно отображается на дисплее передней панели (или отображаются цифровые значения, если вы использовали **VOLUME +/-**), и загорается индикатор уровня громкости.

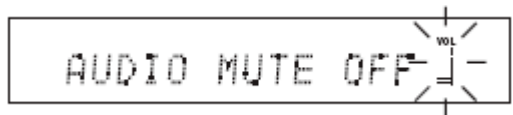

**Примечание**

По вашему выбору, выходной уровень можно отключить полностью или на 20 дБ при нажатии кнопки MUTE.

## УСТАНОВКИ РЕЖИМА ЛУЧА (BEAM MODE)

Вы можете изменять режимы луча в соответствии с входным источником, используя соответствующие кнопки режима луча на пульте. Выберите стерео режим для двухканальных источников, режим 3 beam и 5 beam, и ST (STEREO)+ 3 beam для воспроизведения 5.1 channel.

Все режимы луча доступны в следующих случаях:

- Если вы выбрали опцию “Параллельно” для INSTALLING в AUTO SETUP.
- Если вы выбрали любую установку, кроме CORNER RIGHT или CORNER LEFT для INSTALLED POSITION в меню BASIC SETUP.
- Если выбрали FLAT TO WALL для INSTALLED POSITION в меню MANUAL SETUP.

Режимы stereo, stereo plus 3 beam и target доступны в следующих случаях:

- Если выбрана опция Angle to Wall или corner для INSTALLING в AUTO SETUP.
- Если выбрана опция CORNER RIGHT или CORNER LEFT для INSTALLED POSITION в меню BASIC SETUP.
- Если выбрали ANGLE TO WALL или CORNER для INSTALLED POSITION в меню MANUAL SETUP.

- 1 Нажмите YSP на пульте для переключения в операционный режим устройства.
- 2 Нажмите кнопку нужного режима луча.



### Режим 5 beam

Выводятся аудио сигналы с левого и правого фронта, центра и левого/правого пространственных громкоговорителей. Такой режим идеально подходит для наилучшего прослушивания эффектов пространственного звучания во время просмотра фильмов DVD, записанных в многоканальном формате или воспроизведения 2-х канальных источников в многоканальном формате.

Нажмите кнопку 5 BEAM на пульте.

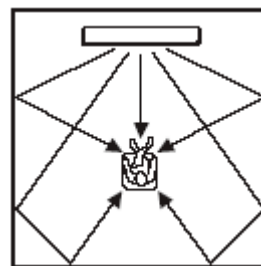

#### Примечание

- Для получения максимального эффекта пространственного звучания, убедитесь, что на пути прохождения звуковых лучей нет препятствий.
- Левый и правый фронтальные звуковые лучи выводятся к стенам.

### Режим STEREO +3 beam

Выводятся звуковые лучи на позиции левого и правого фронтальных, центрального, левого и правого пространственных громкоговорителей.

Этот режим идеально подходит для просмотра репортажных записей на DVD. Вокальные и инструментальные звуки можно слушать близко к центру положения для прослушивания, а звуковые отражения от места действия можно слушать справа и слева, что создает такое ощущение, будто вы сидите в центре сцены.

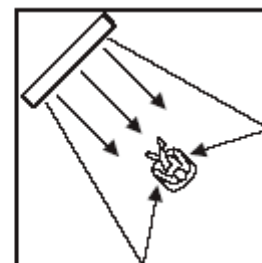
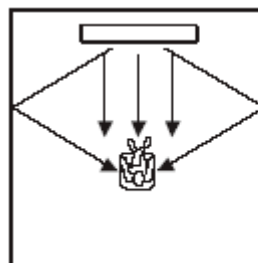

#### Примечание

Фронтальный левый и правый звуковые лучи выводятся непосредственно на положения для прослушивания.

### Режим 3 beam

Выводится аудио с фронтального левого, центрального и фронтального правого громкоговорителей. В связи с тем, что зона прослушивания расширяется, когда сигналы выводятся только для расположения фронтальных громкоговорителей, вы можете наслаждаться прекрасным качеством пространственного звука на большой площади. Данный режим идеален, когда вы хотите наслаждаться фильмами в кругу всей семьи.

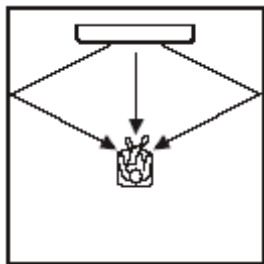

#### Примечание

- Во время воспроизведения многоканальных источников, левый и правый фронтальные сигналы микшируются и выводятся на позиции левого и правого фронтальных громкоговорителей.
- Левый и правый фронтальные звуковые лучи выводятся к стенам.

### Стерео режим

Выводится аудио с левого и правого фронтальных громкоговорителей. Этот режим идеально подходит для воспроизведения высококачественных источников таких, как компакт диски и должен использоваться для замены громкоговорителей вашего ТВ.

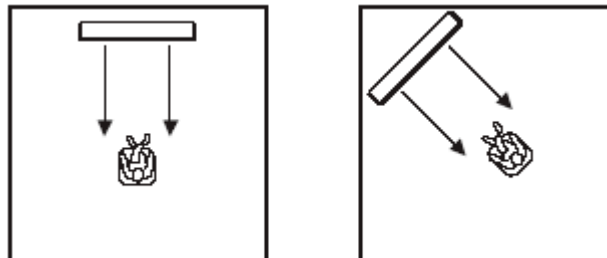

#### Примечания

- Во время воспроизведения многоканальных источников, все сигналы, за исключением сигналов для левого и правого фронтальных громкоговорителей микшируются и выводятся через левый и правый фронтальные громкоговорители.
- Режим пространственного звучания не доступен, когда выбран стерео режим.
- Во время воспроизведения сигналов Dolby Digital в стерео режиме, динамический диапазон сужается. При снижении уровня громкости до максимума, используйте другие режимы, за исключением режима target.



### Режим Target

Аудио сигналы выводятся на один канал. Такой режим идеально подходит в тех случаях, когда вы не хотите чтобы лучи отражались от стен или не хотите беспокоить окружающих, наслаждаясь музыкой или фильмами ночью.

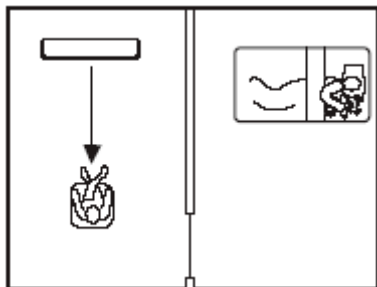

Кроме того, вы можете настроить горизонтальный угол звукового луча для четкого прослушивания диалогов из удаленного места вашей комнаты для прослушивания.

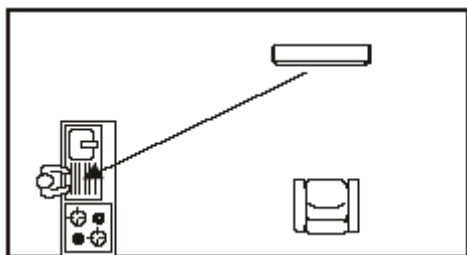

Нажмите TARGET на пульте для выбора режима target, затем нажимайте кнопки ◀ / ▶ для настройки угла.

Диапазон настроек: L90° до R90°.

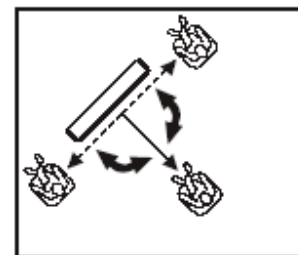
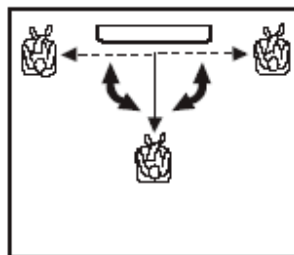

### Примечания

- Звуковые лучи не отражаются от стен в комнате для прослушивания.
- Если вы выбрали такой режим луча, программы CINEMA DSP и TruBass становятся неэффективными. Также аудио не выводится с подключенного к устройству сабвуфера.

## ПРОСТРАНСТВЕННЫЙ ЗВУК

### ■ Индикаторы передней панели

В зависимости от источника воспроизведения и выбранного режима пространственного звучания, индикаторы на передней панели загораются следующим образом:

Когда на входе присутствует сигнал PCM;

**PCM**

Если на входе выбран Цифровой DTS сигнал или DTS Neo:6:



Когда на входе присутствует сигнал Dolby Digital:

**DIGITAL**

Когда выбран Dolby Pro Logic:

**PL**

Когда выбран Dolby Pro logic:

**PL II**

### Примечание

- Вы можете выбрать тип сигнала на входе нажатием кнопки выбора входа на пульте.
- Диски записанные в DTS-ES или Dolby Digital 5.1 EX, будут воспроизводиться в DTS или Dolby Digital.

### ■ Режимы Пространственного звучания и рекомендованные источники

| Режим Пространственного звучания |                        | Рекомендованный источник |
|----------------------------------|------------------------|--------------------------|
| <b>Dolby Pro Logic</b>           | -                      | Все источники            |
| <b>Dolby Pro Logic II</b>        | Movie<br>Music<br>Game | Movies<br>Music<br>Games |
| <b>DTS Neo:6</b>                 | Cinema<br>Music        | Movies<br>Music          |

### Примечания

- Режимы Пространственного звучания доступны, когда выбран любой режим луча, кроме стерео или target.
- При выборе входного источника, выбирается режим Пространственного звучания, использованный для предыдущего входа до отключения питания.
- В случае отключения питания, выбирается режим Пространственного звучания, использованный для предыдущего входа до отключения питания.
- Режимы Пространственного звучания доступны только тогда, когда отключены программы CINEMA DSP.
- Только Dolby Pro Logic, Dolby Pro Logic II Movie и DTS Neo:6 Cinema доступны, когда кино программа выбрана в качестве программы CINEMA DSP.
- Если режимы Пространственного звучания недоступны, на дисплее передней панели отображается "prohibit" при нажатии кнопки SURROUND на пульте ДУ.

### **Прослушивание 2-х канальных источников в режиме пространственного звучания**

Вы можете наслаждаться многообразием эффектов пространственного звучания, переключая режимы пространственного звучания, включая многоканальное декодирование для 2-х канальных источников и воспроизведение 5.1 channel.

#### **Примечание**

Режимы Пространственного звучания доступны только тогда, когда отключены программы CINEMA DSP

- 1** Нажмите **YSP** на пульте для переключения в операционный режим данного устройства.
- 2** Последовательно нажимайте **SURROUND** (или нажмите **SURROUND**, затем нажмите **◁ / ▷**) для переключения между режимами пространственного звучания.

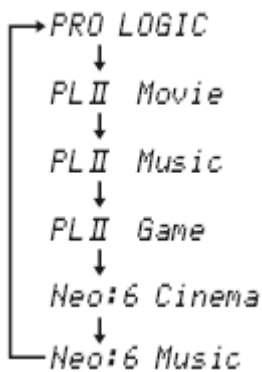

Пример отображения режима пространственного звучания на дисплее передней панели, когда отключена программа CINEMA DSP.

### **Прослушивание Пространственного звука на ТВ**

Аналоговые аудио сигналы можно прослушивать в режиме пространственного звучания

#### **Примечание**

Перед тем, как вы приступите к выполнению нижеописанной процедуры, установите громкость данного устройства на -40 дБ.

- 1** Выберите нужный ТВ канал.
- 2** Нажмите **TV** на пульте ДУ.
- 3** Если вы слышите звук через громкоговорители ТВ, полностью уменьшите громкость на вашем ТВ.
- 4** Нажмите **VOLUME +/-** на пульте для настройки уровня громкости.
- 5** Последовательно нажимайте **SURROUND** (или нажмите **SURROUND**, затем нажмите **◁ / ▷**) на пульте для выбора режима пространственного звучания.

**Настройка параметров  
пространственного звучания**

- 1 Нажмите YSP на пульте для переключения в операционный режим данного устройства.
- 2 Последовательно нажимайте SURROUND (или нажмите SURROUND, затем нажмите ◀ / ▶) для выбора PL II Music или Neo:6 Music

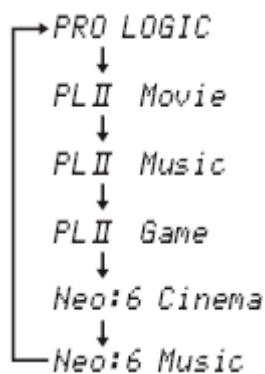

- 3 Нажимайте ▲ / ▼ для выбора параметра.
- 4 Нажимайте ◀ / ▶ для настройки параметра.

**PANORAMA (когда выбран PLII Music)**

Придает Л/П каналу обволакивающий эффект, воспроизводимый по всему полю пространственного звучания.

Варианты: ON/OFF (По умолчанию: OFF)

**DIMENSION (Когда выбран PLII Music)**

Настраивает разницу в уровне громкости между фронтальным и пространственными каналами до нужного баланса.

Диапазон регулировки: - 3 (в направление пространственного) до +3 (к фронтальному направлению) (По умолчанию: STD)

**CENTER WIDTH (Когда выбран PLII Music)**

Распределяет звук центрального канала налево и направо. Если установлен на 0, звуки центрального канала воспроизводятся только через центральный громкоговоритель.

Диапазон регулировки: 0 до 7 (По умолчанию: 3)

**C. IMAGE (Когда выбран DTS Neo:6 Music)**

В различной степени варьирует центральный образ от трех громкоговорителей (фронтальных и центрального). Диапазон регулировки: 0.0 (шире) до 1.0 (к центру) (По умолчанию: 0.3)

## ИСПОЛЬЗОВАНИЕ ПРОГРАММ ЗВУКОВОГО ПОЛЯ

Данное устройство оборудовано разнообразными прецизионными цифровыми декодерами для многоканального воспроизведения и включает сложный многопрограммный процессор звукового поля (DSP), который позволяет электронным образом расширять и менять форму звукового поля аудио и видео источников, создавая театральные ощущения в Вашей комнате. Большинство этих программ является точным цифровым воспроизведением реальной акустической обстановки. Данные для этих звуковых полей были записаны в реальных местах с использованием точного измерительного оборудования.

YAMAHA CINEMA DSP режимы совместимы с Dolby Digital, DTS и Dolby Surround источниками.

### Что такое звуковое поле?

Многочисленные отражения от стен комнаты создают богатое звучание всех тонов звучания инструмента. Кроме воспроизведения “живого” звучания, эти отражения позволяют почувствовать место расположения артиста, и размер и форму комнаты для прослушивания.

#### ■ Элементы звукового поля

В любой среде, в дополнение к поступающему прямому звучанию от инструмента артиста, существуют также два отличительных типа звуковых отражений, комбинация которых приводит к созданию звукового поля.

#### Ранние отражения

Быстро улавливаемый отраженный звук (через 50мс — 100 мс после прямого звучания), отраженный только от одной поверхности — например, от потолка или стены. Ранние отражения на самом деле делают прямое звучание чище.

#### Реверберации

Они воспроизводятся путем отражения от более чем одной поверхности — стен, потолка, тыловой стороны комнаты — и они так многочисленны, что их соединение приводит к формированию продолжительного звучания в виде “зари”. Они не являются направленными, и снижают чистоту прямого звучания.

Прямое звучание, ранние отражения и последующие реверберации помогают определить размер и форму комнаты, и данная информация воспроизводится цифровым процессором звукового поля для создания звуковых полей.

Если вы создадите соответствующие ранние отражения и последующие реверберации в комнате для прослушивания, вы сможете создать свою собственную среду прослушивания. Акустика комнаты может превратиться в акустику концертного зала, танцплощадки, или любой размер виртуальной комнаты. Возможность создания таких звуковых полей пожеланию – как раз то, для чего YAMAHA создала цифровой процессор звукового поля.

### Включение программ CINEMA DSP

Вы можете выбрать три программы звукового поля (MUSIC, MOVIE и SPORTS) в зависимости от типа прослушиваемого источника.

#### Примечания

- Программы CINEMA DSP не доступны если в качестве режима лучей выбран стерео режим или режим target.
- Если программы CINEMA DSP недоступны, на дисплее передней панели отображается “prohibit” при нажатии кнопки звукового поля на пульте.

#### ■ Музыкальная программа

Выберите музыкальную программу, когда прослушиваете музыкальные источники

- 1 Нажмите YSP на пульте ДУ для переключения на операционный режим этого устройства.
- 2 Нажмите MUSIC на пульте для выбора программы звукового поля.

#### ■ Программа фильмов

Выберите эту программу при воспроизведении кинофильмов, особенно кодированных в Dolby Digital, DTS или Dolby Surround. Такая программа четко воспроизводит диалоги и звуковые эффекты, создавая широкое и экспансивное фильмовое пространство в тишине.

- 1 Нажмите YSP на пульте ДУ для переключения на операционный режим этого устройства.
- 2 Нажмите MOVIE на пульте для выбора программы звукового поля.

#### ■ Спортивная программа

- 1 Нажмите YSP на пульте ДУ для переключения на операционный режим этого устройства.
- 2 Нажмите SPORTS на пульте для выбора программы звукового поля.

### Отключение программ CINEMA DSP

Отключите программу CINEMA DSP для возврата к оригинальному звучанию.

- 1 Нажмите YSP на пульте ДУ для переключения на операционный режим этого устройства.
- 2 Нажмите OFF на пульте для отключения звуковых программ

### Настройка CINEMA DSP уровней

Хорошее качество звука доступно с заводскими установками. Тем не менее, вы можете настроить уровень эффекта CINEMA DSP программ относительно уровня прямого звука чтобы программа звукового поля могла отражать ваши окружение и предпочтения точнее.

- 1 Нажмите YSP на пульте ДУ для переключения на операционный режим этого устройства.
- 2 Нажмите MUSIC, MOVIE или SPORTS на пульте для выбора программы звукового поля.
- 3 Нажмите  $\Delta$  /  $\nabla$  на пульте.

DSP LEVEL отображается на дисплее передней панели.



- 4 Нажмите  $\triangleleft$  /  $\triangleright$  на пульте ДУ для настройки уровня эффекта CINEMA DSP программ.

Диапазон настроек: -6 дБ до +3 дБ

## ИСПОЛЬЗОВАНИЕ РЕЖИМА ГРОМКОСТИ

Ночные режимы прослушивания предназначены для улучшения слышимости на низких уровнях громкости или ночью. Вы можете ограничивать уровень громкости ТВ во избежание резких колебаний звука при изменении вещания.

- 1 Нажмите **YSP** на пульте ДУ для переключения на операционный режим устройства.
- 2 Нажмите **VOL MODE** на пульте для включения режима громкости

На передней панели загорается индикатор NIGHT.

- 3 Последовательно нажимайте **VOL MODE** на пульте для выбора **NIGHT:CINEMA**, **NIGHT:MUSIC**, **TV EQUAL VOL** или **NIGHT OFF**.

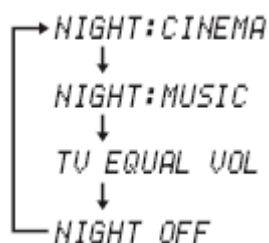

- Выберите **NIGHT:CINEMA** во время просмотра фильмов для уменьшения динамического диапазона саундтреков и улучшения прослушивания диалогов на низких уровнях громкости.
- Выберите **NIGHT:MUSIC** во время прослушивания музыкальных источников для сохранения слышимости всех звуков.
- Выберите **TV EQUAL VOL** во время просмотра ТВ программ.
- Выберите **NIGHT OFF** для отключения режима.

Нажмите **◀ / ▶** на пульте ДУ для настройки уровня эффекта, пока отображается индикация **NIGHT:CINEMA**, **NIGHT:MUSIC** или **TV EQUAL VOL**.

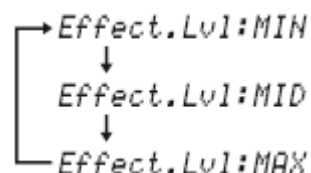

- Выберите **MIN** для минимального сжатия.
- Выберите **MID** для обычного сжатия.
- Выберите **MAX** для максимального сжатия.

## ИСПОЛЬЗОВАНИЕ TruBass

Устройство может создавать ощущение улучшенного воспроизведения низких частот за счет использования SRS TruBass технологии, улучшающей бас даже без сабвуфера и обеспечивающей глубокое и богатое воспроизведение баса.

### Примечание

TruBass недоступен, если в качестве режима лучей выбран режим target.

#### 1 Нажмите (●) на пульте ДУ.

Текущая установка (TruBass ON или TruBass OFF) отображается на дисплее передней панели.

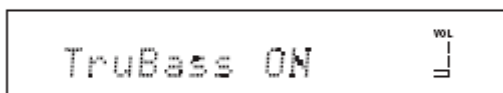

or

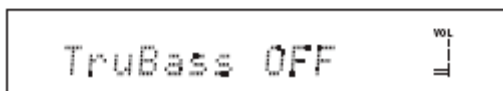

#### 2 Последовательно нажимайте (●) на пульте для включения SRS TruBass.

TruBass ON отображается на дисплее передней панели.

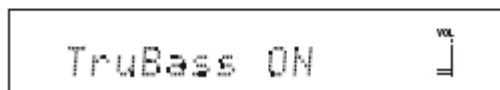
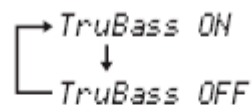

#### 3 Последовательно нажимайте (●) на пульте для отключения SRS TruBass.

TruBass OFF отображается на дисплее передней панели.



## ИСПОЛЬЗОВАНИЕ ТАЙМЕРА ОТКЛЮЧЕНИЯ

Используйте данную функцию для автоматического переключения данного устройства в режим ожидания после установленного периода времени.

### Настройка таймера

#### 1 Последовательно нажимайте SLEEP для установки времени.

Варианты: 120 мин., 90 мин., 60 мин., 30 мин., OFF

Каждый раз, когда вы нажимаете кнопку SLEEP, индикация на дисплее меняется следующим образом. Во время переключения индикатор SLEEP мигает.

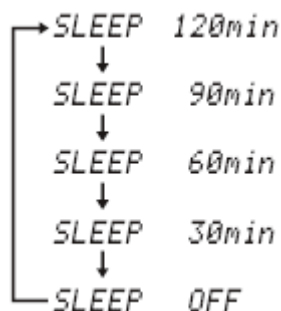

#### 2 Подождите несколько секунд для подтверждения установки таймера отключения.

### Отключение таймера

- 1 Последовательно нажимайте SLEEP на пульте ДУ до тех пор, пока на дисплее передней панели не отобразится индикация SLEEP OFF.
- 2 Подождите несколько секунд для подтверждения установки таймера отключения.

Индикатор SLEEP исчезает.

#### Примечание

- Таймер также можно деактивировать нажатием кнопки STANDBY/ON или, отключив шнур питания из розетки.
- Установка таймера отключения, использовавшаяся до отключения устройства, сохраняется в системной памяти и автоматически возобновляется при повторной активации таймера.

## БАЗОВАЯ НАСТРОЙКА

Если вы не смогли успешно запустить систему AUTO SETUP или во время настройки произошла ошибка, можно воспользоваться BASIC SETUP для индивидуальной настройки параметров устройства в следующем порядке:

- 1) ROOM TYPE (Тип комнаты)
- 2) INSTALLED POSITION (Место установки устройства)
- 3) ROOM SIZE (Размеры комнаты)

### Примечания

- Вы можете сохранить настройки, сделанные при помощи Автоматической настройки. Набор установок, оптимизированных под определенные условия можно восстановить в зависимости от изменившихся условий окружения.
- Для точной настройки параметров, а также для продвинутых настроек позиций громкоговорителей, звуковых лучей, цифрового входа и OSD (Экранного дисплея), читайте раздел MANUAL SETUP (Настройку вручную).

### ■ Отображение SET MENU экрана

**1 Нажмите YSP на пульте ДУ для переключения на операционный режим устройства.**

**2 Нажмите MENU на пульте ДУ.**

SET MENU экран отображается на вашем ТВ.



### Примечание

- Кнопки управления, используемые для SET MENU, отображаются в нижней части экрана.
- Для возврата к предыдущему экрану во время использования SET MENU, нажмите RETURN на пульте ДУ.
- Для возобновления работы кнопок курсора после изменения зоны управления нажатием кнопки выбора входа, нажмите TEST на пульте ДУ.
- Для отмены экрана SET MENU, нажмите кнопку SET MENU еще раз.
- Вы также можете выполнять описанные операции с пульта ДУ.
- При нажатии кнопки выбора входа во время работы SET MENU, кнопки курсора деактивируются. Снова нажмите TEST.

**3 Нажмите кнопки Δ / ∇ для выбора BASIC SETUP, затем нажмите ENTER.**

Отображается следующий экран.



## БАЗОВАЯ НАСТРОЙКА

### ROOM TYPE (Тип комнаты)

#### 4 Убедитесь, что на экране ТВ отображается следующий экран.

Если экран не отображается, повторите шаги с 1 по 3.



#### 5 Нажмите ENTER.

#### 6 Нажимайте кнопки </> для выбора нужной установки, затем нажмите SELECT.

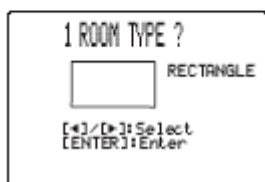
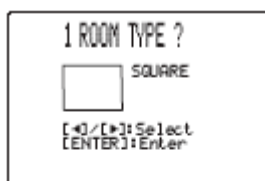

- Выберите SQUARE, если ваша комната по форме больше похожа на квадрат.
- Выберите RECTANGLE, если у вас прямоугольная комната.

#### Примечание

Если ваша комната имеет неправильную форму, выберите ту, которая больше подходит для вашей комнаты.

Прямоугольная

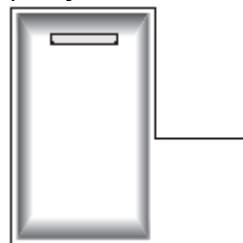

Квадратная



#### 7 Нажмите ENTER для подтверждения установки типа комнаты.

## BASIC SETUP

### ■ INSTALLED POSITION

#### Место установки устройства

#### 8 Удостоверьтесь, что следующий экран отображается на вашем ТВ.

Если такой экран не отображается, выполните установки для ROOM SIZE (Размер комнаты).



#### 9 Нажмите ENTER.

Если для опции ROOM TYPE вы выбрали установку SQUARE, отображается четыре типа установки.

Если вы выбрали установку RECTANGLE, отображается восемь различных типов установки.

Если выбрана опция SQUARE, выберите позиции LEFT, CENTER, RIGHT или CORNER.

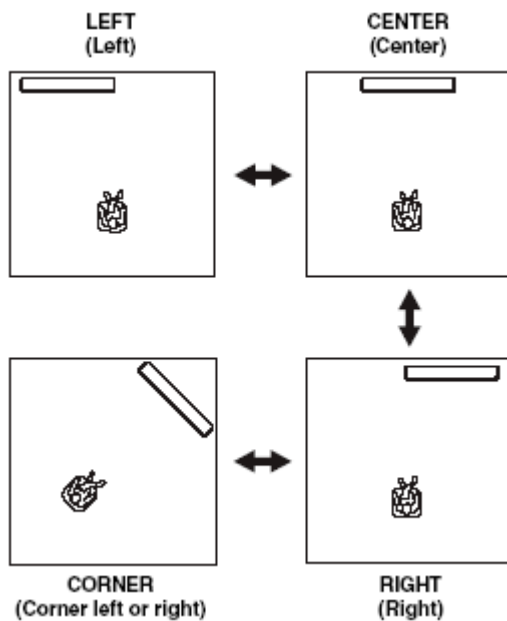

Если выбрана опция RECTANGLE, выберите позиции WIDE LEFT, WIDE CENTER, WIDE RIGHT, CORNER RIGHT, CORNER LEFT, NARROW LEFT, NARROW CENTER или NARROW RIGHT.

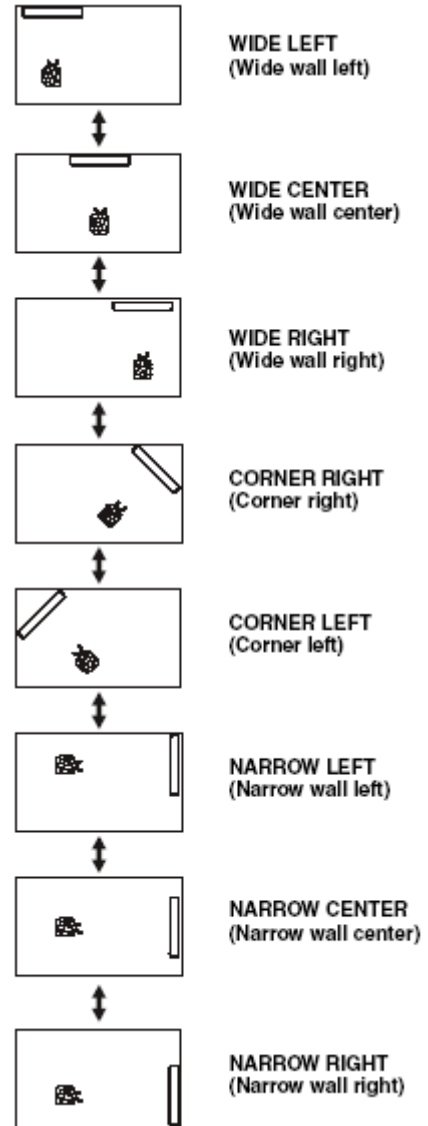

- 10 Нажмите  $\triangleleft$  /  $\triangleright$  для выбора места установки, которое наилучшим образом соответствует позиции вашего устройства в комнате для прослушивания, а затем нажмите ENTER.

**■ ROOM SIZE (Размер комнаты)**

- 11 Убедитесь, что следующий экран отображается на вашем ТВ.

Если экран не отображается, выполните установки для INSTALLED POSITION.

- 12 Нажмите ENTER.

Если для опции ROOM TYPE вы выбрали установку SQUARE, отображаются SMALL, MID и LARGE.

Если вы выбрали установку RECTANGLE, отображаются SMALL, MID и LARGE.

Если выбрана опция SQUARE.

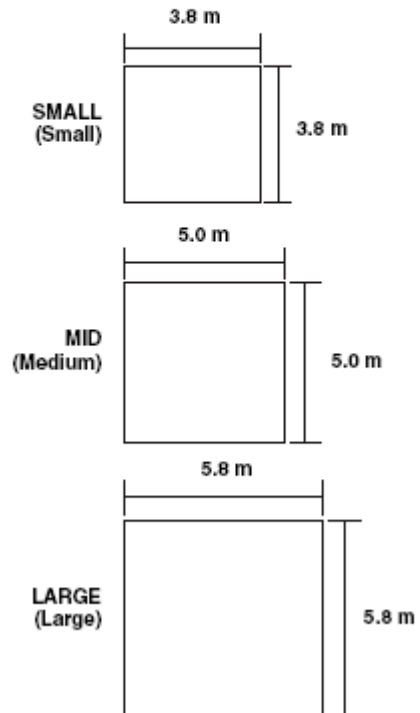
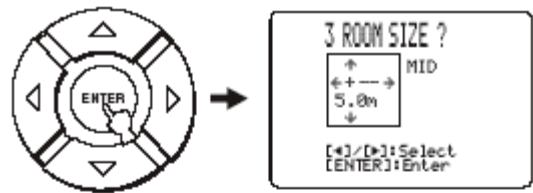

Если выбрана опция RECTANGLE

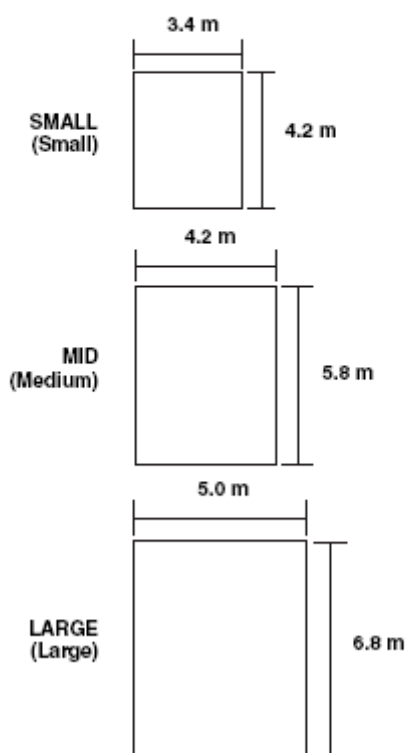
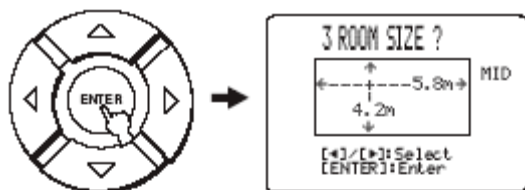

13 Нажимайте </> для выбора размера, который наилучшим образом соответствует вашей комнате для прослушивания, затем нажмите ENTER.

■ SETUP OK (Подтверждение установок)

14 Убедитесь, что соответствующий экран отображается на вашем ТВ.

Если экран не отображается, перейдите к установкам ROOM SIZE.

15 Нажмите ENTER.

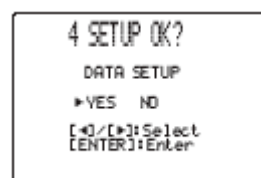

**16** Нажмите **◀/▶** для выбора **YES** или **NO**,  
затем нажмите **ENTER**.

- **YES:** Для регистрации установок, если они удовлетворительные.



- **NO:** Для удаления установок и возврата к изначальному экрану **SET MENU**.



**17** Нажмите **SET MENU** для завершения  
процедуры **SET MENU**.

OSD экран закрывается.

На этом завершается процедура настройки параметров для **BASIC SETUP**.

Для выбора источника воспроизведения и прослушивания пространственного звука, смотрите раздел **"PLAYBACK"** на предыдущих страницах.

## РУЧНАЯ НАСТРОЙКА

Самого высокого качества пространственного звука можно добиться, воспользовавшись MANUAL SETUP для точной настройки параметров, а также для продвинутых настроек позиций громкоговорителей, звуковых лучей, цифрового входа и OSD. Измените начальные установки для отражения ваших потребностей.

### Примечание

- Вы можете сохранить настройки, сделанные при помощи Автоматической настройки. Набор установок, оптимизированных под определенные условия можно восстановить в зависимости от изменившихся условий окружения.
- Большая часть параметров в меню SOUND MENU и BEAM MENU настраиваются автоматически при запуске Автоматической настройки.
- BEAM MENU позволяет вам настраивать эффекты пространственного звука, доступные в меню настроек громкоговорителей

### Использование Ручной Настройки

#### Примечание

Вы можете настраивать параметры SET MENU во время работы устройства.

- 1 **Нажмите YSP на пульте для переключения в операционный режим устройства.**
- 2 **Нажмите MENU на пульте.**

Открывается соответствующий экран SET MENU.

#### Примечание

- Кнопки управления, используемые для SET MENU, отображаются в нижней части экрана.
- Для возврата к предыдущему экрану во время использования SET MENU, нажмите RETURN на пульте ДУ.
- Для возобновления работы кнопок курсора после изменения зоны управления нажатием кнопки выбора входа, нажмите TEST на пульте ДУ.
- Для отмены экрана SET MENU, нажмите кнопку SET MENU еще раз.
- Вы также можете выполнять описанные операции с пульта ДУ.
- При нажатии кнопки выбора входа во время работы SET MENU, кнопки курсора деактивируются. Снова нажмите TEST.

- 3 **Нажмите кнопки  $\Delta$  /  $\nabla$  для выбора MANUAL SETUP, затем нажмите ENTER.**
- 4 **Нажмите кнопки  $\Delta$  /  $\nabla$  для выбора под меню, а затем нажмите ENTER.**
- 5 **Нажмите  $\Delta$  /  $\nabla$  /  $\triangleleft$  /  $\triangleright$ , и нажмите ENTER для настройки параметра.**
- 6 **Нажмите MENU для выхода из меню.**  
OSD экран закрывается.



## BEAM MENU

Используйте для ручной настройки установок выхода лучей.

SET MENU → MANUAL SETUP → BEAM MENU

### PARAMETER (Установки параметров)

Используйте для настройки положения данного устройства в комнате для прослушивания и установки расстояния данного устройства от места для прослушивания.

При настройке каждого параметра, другие сходные параметры настраиваются автоматически.

#### Примечание

Если вы выполнили настройки в SETTING PARAMETERS, установки оптимизации луча, сделанные во время процедуры Автоматической настройки будут утеряны. Если вы хотите сохранить эти установки и выполнять настройки в последующем, сначала выполните настройки в BEAM ADJUSTMENT (см. далее по тексту).



### INSTALLED POSITION (Место установки устройства)

Используйте для настройки положения устройства. Варианты: FLAT TO WALL (Параллельно стене) Углом к стене или в угол.

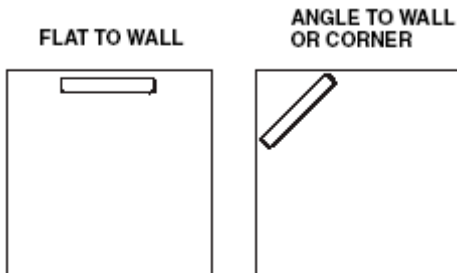

- Выберите FLAT TO WALL, если устройство установлено параллельно стене в комнате для прослушивания. Также настройте ширину и длину комнаты и расстояние от положения для прослушивания до устройства, также расстояние от центра устройства до левой стены.



Варианты для ширины и длины:

От 2.0 м до 12 м

Варианты для места для прослушивания от устройства:

От 2.0 до 9.0 м

Варианты для места прослушивания от левой стены:

От 0.6 м до 11.4 м

Ширина и длина

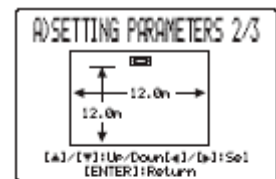

Положение для прослушивания от устройства и от левой стены

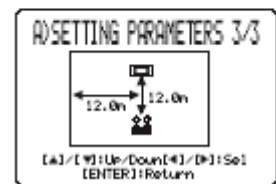

## MANUAL SETUP

- Выберите ANGLE TO WALL OR CORNER, если устройство установлено в углу вашей комнаты. Настройте параметры ширины и длины, а также расстояние положения прослушивания от устройства и расстояние от центра устройства до левой стены.

Положение прослушивания от устройства

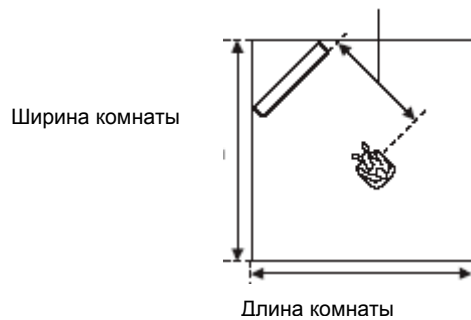

Варианты для ширины и длины:

От 2.0 м до 12 м

Варианты для места для прослушивания от устройства:

От 2.0 до 9.0 м

Варианты для места прослушивания от левой стены:

От 0.6 м до 11.4 м

Ширина и длина комнаты

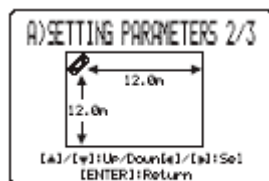

Положение прослушивания от устройства и от левой стены

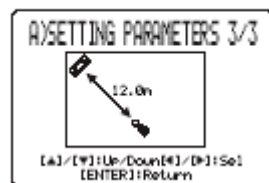

### Примечание

Когда вы настраиваете параметр INSTALLED POSITION в BASIC SETUP или MANUAL SETUP, вновь установленные параметры ширины и длины комнаты автоматически устанавливаются в качестве предустановленных.

## ■ BEAM ADJUSTMENT (Настройка луча)

Используйте для ручной настройки различных углов луча громкоговорителя. Мы рекомендуем выбрать режим 5 лучей до установки данных параметров.

### Примечания

- Когда вы настраиваете параметр INSTALLED POSITION в BASIC SETUP или MANUAL SETUP, заводские значения по умолчанию автоматически устанавливаются для данного параметра, за исключением случая, когда FOCAL LENGTH установлен в положение CENTER.
- В зависимости от установок режима луча, позиции некоторых громкоговорителей могут быть недоступны для выбора. В этом случае, отображается индикация " \_ \_ ". При использовании режима plus 3 beam, настройте левый и правый пространственный сигналы для вывода через левый и правый фронтальные громкоговорители.

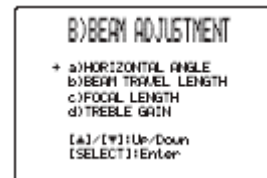

## HORIZONTAL ANGLE (Горизонтальный угол)

Используйте для настройки горизонтального угла лучей для каждого громкоговорителя.

Настраивайте к L для изменения направления выхода в левую сторону, и настраивайте к R для перемещения в правую сторону.

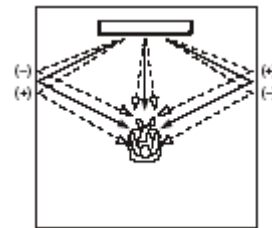

Настраивая горизонтальный угол лучей, вы сможете оптимизировать пути прохождения звуковых лучей.

Тестовый сигнал выводится автоматически.

Выбор: -90° до +90°

### BEAM TRAVEL LENGHT (Длина пути луча)

Используйте для установки расстояния, которое звуковой луч проходит после вывода и отражения от стен до прихода на место для прослушивания.

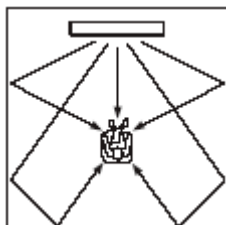

Варианты: 0.3 м до 24.0 м

- **Front L** настраивает длину пути звукового луча левого фронтального громкоговорителя.
- **Front R** настраивает длину пути звукового луча правого фронтального громкоговорителя.
- **Center** настраивает длину пути звукового луча центрального громкоговорителя.
- **Surround L** настраивает длину пути звукового луча левого пространственного громкоговорителя.
- **Surround R** настраивает длину пути звукового луча правого пространственного громкоговорителя.



### FOCAL LENGHT (Фокусное расстояние)

Используйте данную опцию для установки расстояния от фронтальной части данного устройства до фокусной точки выхода для каждого громкоговорителя.

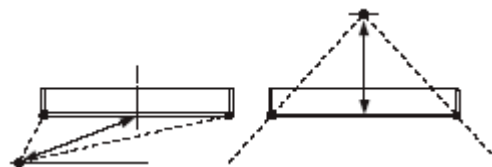

Настраивайте к – (минус) для перемещения фокусного расстояния наружу, и настраивайте к + (плюс) для перемещения фокусного расстояния к нормальному положению.

Мы рекомендуем вам использовать изначальную установку (-0.5 м) для центрального громкоговорителя. Выбор: -1.0 м до +13.0 м

- **FRONT L/R** настраивает фокусное расстояние для левого и правого фронтальных звуковых лучей.
- **CENTER**: настраивает фокусное расстояние для центральных звуковых лучей. Изначальная установка: -0.5 м
- **SURROUND L/R** настраивает фокусное расстояние для левого и правого пространственных звуковых лучей.

## РУЧНАЯ НАСТРОЙКА

### TREBLE GAIN (Усиление верхних частот)

Используйте для настройки выхода высоких частот каждого громкоговорителя.

#### Примечание

Если точкой отражения фронтальных левого и правого или левого и правого пространственного звучания лучей является штора или другой звукопоглощающий материал, вы можете добиться более эффективного пространственного звучания, увеличив уровень верхних частот для этих лучей.

Выбор: -12 дБ до +12.0 дБ

Изначальная установка: 0 дБ

- **FL** настраивает выходной уровень верхних частот левого фронта.
- **FR** настраивает выходной уровень верхних частот правого фронта.
- **C** настраивает выходной уровень верхних частот центрального громкоговорителя.
- **SL** настраивает выходной уровень верхних частот левого громкоговорителя пространственного звучания.
- **SR** настраивает выходной уровень верхних частот правого громкоговорителя пространственного звучания.



### ■ IMAGE LOCATION (Ориентация изображения)

Вы можете настроить направление, с которого можно слушать звук левого и правого фронтальных громкоговорителей, направив эти аудио сигналы таким образом, чтобы они также выводились с центрального громкоговорителя.

Используйте данную функцию для перенаправления аудио сигналов, если звук исходящий от левого и правого громкоговорителей кажется неестественным, например, в таком случае, когда место для прослушивания находится не по центру вашей комнаты для прослушивания.

Вы можете настроить данный параметр только в режимах 3 beam или 5 beam.

Выбор: ON, OFF

Диапазон настройки: 0% до 95%

Изначальная установка: 0%

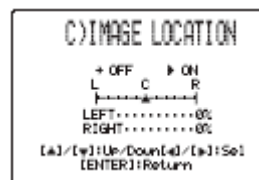

#### LEFT (Левый)

Настройка аудио сигналов в левую сторону.

Чем выше процент, тем громче будет звучать центр.

#### RIGHT (Правый)

Настройка аудио сигналов в правую сторону.

Чем выше процент, тем громче будет звучать центр.

## SOUND MENU

Используйте для ручной настройки различных параметров, связанных с выходом звука.  
SET MENU → MANUAL SETUP → SOUND MENU



### ■ TONE CONTROL (Регулировка тембра)

Вы можете настраивать качество тембра ваших громкоговорителей.

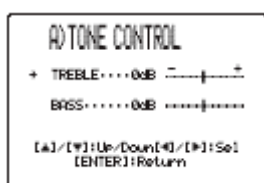

#### TREBLE (Верхние звуковые частоты)

Используйте для настройки высокочастотных характеристик.

Варианты выбора: -12 дБ до +12 дБ

Изначальная установка: 0 дБ

#### BASS (Бас)

Используйте для настройки низкочастотных характеристик.

Варианты выбора: -12 дБ до +12 дБ

Изначальная установка: 0 дБ

### ■ BEAM LEVEL (Уровень луча)

Вы можете вручную отрегулировать уровни между фронтальным левым или левыми пространственного звучания и каждым выбранным громкоговорителем. Во время настройки правого фронтального, центрального, левого пространственного или сабвуфера, тестовый сигнал выводится с левого фронтального громкоговорителя и выбранной позиции громкоговорителя. При настройке правого громкоговорителя пространственного звучания, тестовый сигнал выводится с левого и правого громкоговорителей пространственного звучания. Когда параметр настраивается в AUTO SETUP, BASIC SETUP или ROOM EQ в MANUAL SETUP, для данного параметра автоматически устанавливается значение по умолчанию.

В зависимости от настройки режима лучей, некоторые каналы могут быть недоступны для выбора.

В этом случае, отображается "NONE".

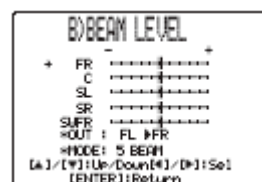

- **FR** настраивает баланс левого и правого фронтальных громкоговорителей.
- **C** настраивает баланс фронтального левого и центрального громкоговорителей.
- **SL** настраивает баланс фронтального левого и левого пространственного громкоговорителей.
- **SR** настраивает баланс левого и правого громкоговорителей пространственного звучания.
- **SWFR** настраивает баланс левого фронтального и сабвуфера.

## РУЧНАЯ НАСТРОЙКА

### ■ SUBWOOFER SET (Настройка сабвуфера)

Используйте для ручной настройки сабвуфера.



#### BASS OUT (Выход басов)

Низкочастотные (басовые) сигналы можно направлять на сабвуфер и/или на позиции фронтальных громкоговорителей. Данная установка также определяет распределение LFE (низкочастотные эффекты) сигналов, обнаруживаемых в Dolby Digital или DTS источниках.

Варианты выбора: SWFR (сабвуфер), FRONT, BOTH

- Выберите SWFR, если сабвуфер подключен. LFE и низкочастотные сигналы направляются на сабвуфер в соответствии с установками громкоговорителей.
- Выберите FRONT, если сабвуфер не подключен. LFE и низкочастотные сигналы других каналов направляются на фронтальные громкоговорители в соответствии с установками громкоговорителей (даже в том случае, если вы предварительно выбрали для фронтов установку SMALL).
- Выберите установку BOTH, если вы подключены к сабвуферу, и хотите выводить низкочастотные сигналы фронтальных каналов и на фронтальные громкоговорители, и на сабвуфер. LFE и низкочастотные сигналы с других каналов направляются на сабвуфер в соответствии с установками громкоговорителей.

#### CROSS OVER (Кроссовер)

Когда BASS OUT установлен в положение SWFR, вы можете использовать данную функцию для выбора частоты кроссовера (среза) всех низкочастотных сигналов. Все частоты ниже выбранной частоты будут направляться на позицию сабвуфера.

Варианты: 80Гц, **100Гц**, 120Гц

#### LFE LEVEL (Уровень низкочастотного эффекта)

Выберите для настройки выходного уровня LFE (низкочастотный эффект) канала в соответствии с возможностями вашего сабвуфера. LFE канал несет специальные низкочастотные эффекты, которые добавляются только к определенным сценам. Данная установка эффективна только в том случае, когда данное устройство декодирует Dolby Digital или DTS сигналы.

Выбор: -20 до **0** дБ

#### DISTANCE (Расстояние)

Выберите для настройки расстояния сабвуфера от положения для прослушивания.

Выбор: от 0.3 до 15.0 м

Изначальная установка: 3.0 м

### ■ MUTE LEVEL (Уровень приглушения)

Используйте для настройки функции приглушения уровня на выходе.

Варианты: **MUTE**, - 20 дБ

- Выберите MUTE для полного приглушения звука на выходе.
- Выберите -20 дБ для уменьшения текущего уровня на 20 дБ.

### ■ AUDIO DELAY (Задержка аудио)

Используйте для задержки аудио сигнала на выходе и синхронизации с видео изображением. Это необходимо при использовании определенных ЖК мониторов или проекторов.

Варианты: от **0** до 160мсек

### ■ ROOM EQ (Комнатный эквалайзер)

Вы можете использовать этот параметр для изменения качества звучания вашей комнаты для прослушивания, если устройство установлено на стене.

Выбор: MOUNT (монтаж на стене), REFLECTING.

#### MOUNT (монтаж на стене)

Выберите для усиления средне и низкочастотного диапазона звуков, когда данное устройство установлено на металлическом кронштейне, близко к стене.

Варианты: WALL, SHELF.

#### REFLECTING (Тип отражающей способности)

Используйте для выбора типа отражающей способности вашей комнаты прослушивания.

Варианты: NORMAL, HI ECHO.

### ■ DD/DTS Dynamic Range (Динамический Диапазон сигналов Dolby Digital и DTS)

Используйте для выбора диапазона сжатия, применяемого к громкоговорителям. Эта установка эффективна только в том случае, когда устройство преобразует Dolby Digital и DTS сигналы.

Выбор: MIN, STD, **MAX**.

Выберите для настройки сжатия.

- MIN для прослушивания источников на минимальных уровнях.
- STD для общего пользования.
- MAX для художественных фильмов.

### INPUT MENU

Используйте для ручной настройки различных параметров, связанных с аудио и видео входом.

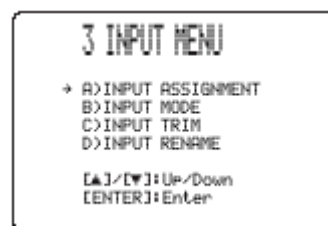

### ■ INPUT ASSIGNMENT (Назначение входа)

Вы можете назначить оптический и коаксиальный цифровые входные разъемы данного устройства другим компонентам, если изначальные установки данного устройства не соответствуют вашим потребностям. Выполнив такую операцию, вы сможете отображать название подключенного компонента на дисплее передней панели и OSD и управлять компонентом кнопками выбора входа. Если вы подключили компонент к разъемам данного устройства, но не назначили его, на дисплее и на OSD отображается название по умолчанию.

- OPTICAL IN (1) присваивает компоненты TV OPTICAL IN разъему данного устройства.  
Выбор: **TV**, BM



- OPTICAL IN (2) присваивает компоненты AUX OPTICAL IN разъему данного устройства.  
Выбор: **AUX**, DVD
- COAX IN (3) присваивает компоненты COAXIAL IN разъему.  
Выбор: **DVD**, AUX

**■ INPUT MODE (Режим входа)**

Используйте данную функцию для определения режима входа источников, подключенных к разъемам DIGITAL INPUT при включении данного устройства.

Выбор: **AUTO**, **LAST**



- Выберите **AUTO** для автоматического определения типа входящего сигнала и выбора соответствующего режима входа.
- Выберите **LAST** для автоматического выбора данным устройством последнего режима входа, использованного для этого источника. Если тип входного сигнала отличается от установленного, звук воспроизводится не будет.

**■ INPUT TRIM (Настройка входа)**

Используйте для настройки уровня входа источника.

- Выберите **TV ANALOG** для настройки уровня входящих аудио и видео сигналов на аналоговых аудио входных разъемах этого устройства.  
Диапазон настройки: -6.0 дБ до 00 дБ  
Изначальная установка: -3.0 дБ
- Выберите **TV OPTICAL** для настройки уровня входящих аудио и видео сигналов на TV OPTICAL IN разъеме этого устройства.  
Диапазон настройки: -6.0 дБ до 00 дБ  
Изначальная установка: -3.0 дБ
- Выберите **VCR ANALOG** для настройки уровня входящих аудио и видео сигналов на разъеме VCR этого устройства.  
Диапазон настройки: -6.0 дБ до 00 дБ  
Изначальная установка: -3.0 дБ
- Выберите **AUX OPTICAL** для настройки уровня входящих аудио и видео сигналов на разъеме AUX OPTICAL IN этого устройства.  
Диапазон настройки: -6.0 дБ до 00 дБ  
Изначальная установка: -3.0 дБ
- Выберите **DVD COAXIAL** для настройки уровня входящих аудио и видео сигналов на разъеме COAXIAL IN этого устройства.  
Диапазон настройки: -6.0 дБ до 00 дБ  
Изначальная установка: -3.0 дБ

**■ INPUT RENAME (Переименование входа)**

Используйте данную функцию для изменения названия входов на OSD и дисплее передней панели. Нажмите кнопку выбора входа (TV, STB, DVD, VCR или AUX) для выбора компонента, имя которого вы хотите изменить, затем выполните следующую процедуру.



- 1 Нажмите TEST.**
- 2 Нажимайте </> для перемещения \_ (курсора) на место или знак, которые хотите редактировать.**  
Стрелка курсора \_ начинает мигать.
- 3 Нажимайте Δ / ∇ для выбора нужного знака.**
  - Вы можете использовать до 8 знаков для каждого входа.
  - Нажмите ∇ для изменения знака в следующем порядке или нажмите Δ для перехода в обратном порядке: А до Z, пробел, 0 до 9, пробел, от а до z, пробел, #, \*, + и т.п.



## РУЧНАЯ НАСТРОЙКА

4 Повторите шаги 1 и 3 для переименования каждого входа.

5 Нажмите ENTER для выхода.

Новое название регистрируется, и дисплей переключается на предыдущий экран.

## DISPLAY MENU

Вы можете использовать данное меню для настройки различных параметров дисплея.  
(SET MENU → MANUAL SETUP → OPTION MENU)



### ■ DIMMER SET (Установки светорегулятора)

Используйте для настройки яркости дисплея передней панели.

#### STANDARD DIMMER (Стандартная настройка)

Используйте для настройки яркости дисплея передней панели, когда данное устройство управляется с передней панели или пульта ДУ.

Выбор: -2, -1, OFF

#### AUTO DIMMER (Автоматическая настройка)

Если на устройстве не проводились операции в течении определенного периода времени, подсветка передней панели отключается.

Выбор: DISPLAY OFF, -3 ДО -1 (на основании установок STANDARD DIMMER), OFF

### ■ OSD SET (Установки дисплея)

#### OSD SHIFT (Перемещение OSD)

Используйте для настройки вертикального положения OSD. Настраивайте к – (минус) для перемещения OSD вверх, и настраивайте к +(плюс) для перемещения вниз.

Выбор: -5 до +5.

Изначальная установка: 0

#### OSD BACK COLOR (Фон подсветки OSD)

Для выбора фона OSD.

Выбор: ГОЛУБОЙ, СЕРЫЙ

## НАСТРОЙКА ПАРАМЕТРОВ СИСТЕМЫ

### Установка максимального уровня громкости

Вы можете по своему усмотрению установить максимальный уровень громкости, превысить который нельзя.

- 1 Нажмите кнопку **STANDBY/ON** на передней панели или на пульте ДУ для включения или отключения питания устройства.
- 2 Нажмите и удерживайте кнопку **INPUT** на передней панели, а затем нажмите **STANDBY/ON** на передней панели для включения питания.

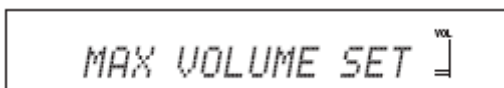

Отображается индикация MAX VOLUME SET.

- 3 Нажмите **INPUT** на передней панели.
- 4 Нажмите **ENTER**.
- 5 Нажимайте кнопки **</>** для настройки максимального уровня громкости.

Диапазон настройки: 0 дБ до -99.0 дБ

Шаг: 1 дБ

- 6 Нажмите **STANDBY/ON** на передней панели или на пульте ДУ для переключения устройства в режим ожидания.

Новая установка максимального уровня громкости активируется при следующем включении устройства.

### Защита текущих установок

Текущие установки можно защитить от случайного удаления или нежелательного изменения.

- 1 Повторите шаги с 1 по 3 в разделе “Установка максимального уровня громкости”.
- 2 Нажимайте кнопки **Δ / ▽** на пульте до тех пор, пока на дисплее передней панели не будет отображена индикация **MEMORY PROTECT**.
- 3 Нажмите **ENTER**.
- 4 Нажимайте **</>** для переключения **PROTECT: ON** и **PROTECT OFF**.

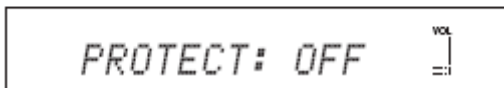
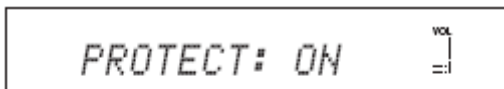

- 5 Нажмите **STANDBY/ON** на передней панели или на пульте ДУ для переключения устройства в режим ожидания.

Новая установка максимального уровня громкости активируется при следующем включении устройства.

### Инициализация текущих установок

Вы можете сбросить все параметры устройства на заводские значения; при этом сбрасываются ВСЕ параметры в меню SET MENU.

#### Примечание

После выполнения следующей процедуры, необходимо настроить параметры ROOM TYPE, SP POSITION и ROOM SIZE в соответствие с вашим окружением.

- 1 Повторите шаги с 1 по 3 в разделе “Установка максимального уровня громкости”.
- 2 Нажимайте кнопки **Δ / ▽** на пульте до тех пор, пока на дисплее передней панели не будет отображена индикация **FACTORY PRESET**.
- 3 Нажмите **ENTER**.
- 4 Нажимайте **</>** для переключения между **PRESET: RESET** и **PRESET: CANCEL**.
- 5 Нажмите **STANDBY/ON** на передней панели или на пульте ДУ для переключения устройства в режим ожидания.

**Настройка аудио баланса**

Вы можете настроить выходной уровень звуковых лучей каждого громкоговорителя, используя тестовый сигнал или аудио выход в каждом звуковом режиме для получения наиболее реалистичного пространственного звука.

**Примечание**

- Все уровни громкоговорителя нельзя настраивать в режиме стерео.
- FRONT L/R нельзя настроить, если в качестве режима выбран stereo 3 plus.
- Только CENTER можно настраивать, когда режим target выбран в качестве режима лучей.

**Использование тестового сигнала**

Вы можете использовать функцию тестового сигнала для ручной балансировки уровней громкоговорителей. Громкость каждого громкоговорителя должна быть одинаковой во время прослушивания с вашей позиции для прослушивания.

**1 Нажмите TEST на пульте.**

На дисплее передней панели отображается "TEST LEFT", и тестовый сигнал воспроизводится через левый фронтальный громкоговоритель.

**2 Нажимайте кнопки  $\Delta$  /  $\nabla$  для выбора нужного громкоговорителя.**

Дисплей передней панели меняется следующим образом.

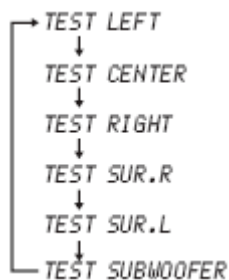
**Примечание**

Для настройки выходного уровня вашего сабвуфера, установите BASS OUT в положение BOTH или SWFR.

- 3 Нажимайте  $\triangleleft$  /  $\triangleright$  для настройки уровней громкоговорителя.**
- 4 Нажмите VOLUME +/- на пульте для настройки уровня громкости этого устройства.**
- 5 Нажмите TEST после завершения настроек.**

**Настройка выходных уровней во время воспроизведения**

Вы можете также настроить уровни громкоговорителей во время воспроизведения источника, например DVD.

**1 Последовательно нажимайте CH LEVEL (или нажмите CH LEVEL, а затем нажмите  $\Delta$  /  $\nabla$ ) для выбора нужного громкоговорителя.**

Дисплей передней панели меняется следующим образом.

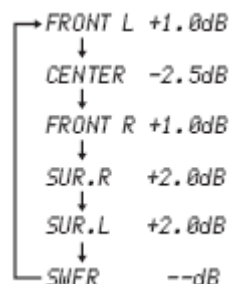
**2 Нажмите  $\triangleleft$  /  $\triangleright$  для настройки громкости громкоговорителя.**

Диапазон настройки: -10 дБ до +10 дБ.

**3 Нажмите CH LEVEL (или не выполняйте операций в течении нескольких секунд) после завершения настройки.**

## ВЫБОР РЕЖИМА ВХОДА

Мы рекомендуем установить режим выбора входа в положение AUTO для большинства случаев.

- 1 Нажмите одну из кнопок выбора входа на пульте для выбора нужного источника (DVD, VCR, STB, TV и AUX).
- 2 Последовательно нажимайте INPUTMODE на пульте для переключения режимов.

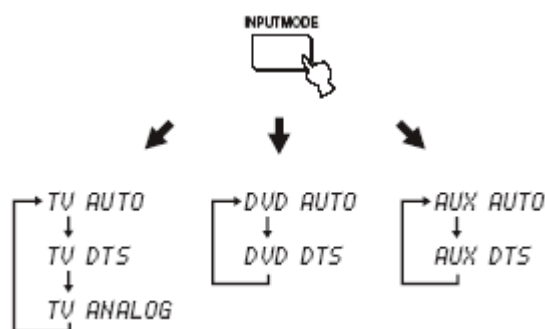

### Примечание

- Для ВМ установлен фиксированный режим входа ANALOG. Однако, если разъем TV OPTICAL IN данного устройства присвоен телевизору, AUTO, DTS и ANALOG могут быть доступны для ВМ.
- ANALOG недоступен в качестве режима входа DVD и AUX.

### • AUTO

Автоматическое переключение входных сигналов в следующем порядке:

- 1) Цифровые сигналы
- 2) Аналоговые сигналы

Данный режим подходит для большинства случаев.

### • DTS

Только для выбора цифровых сигналов DTS.

Данный режим обеспечивает большую стабильность во время воспроизведения.

Используйте данный режим для воспроизведения дисков DTS-CD или DTS-LD.

### • ANALOG

Для выбора аналоговых сигналов, когда и цифровые, и аналоговые сигналы вводятся одновременно.

### Примечание

- Когда режим входа установлен в положение AUTO, данное устройство автоматически воспроизводит многоканальные источники в выбранном режиме.
- ANALOG нельзя выбрать в качестве режима входа, если аналоговые сигналы не подаются на вход с выбранного источника.
- Вы можете настроить режим входа по умолчанию, когда устройство включено.

## ФУНКЦИИ ПУЛЬТА

Пульт ДУ может управлять A/V компонентами производства YAMAHA и других производителей. Для управления этими компонентами, вам необходимо установить соответствующие коды.

### Примечание

В зависимости от подключенного A/V компонента, возможно, вы не сможете управлять этим компонентом с пульта ДУ для данного устройства даже в том случае, если установили код. В этом случае, управляйте компонентом с прилагаемого пульта.

### Установка кодов ДУ

Вы можете управлять другими компонентами, установив соответствующие коды ДУ. Коды можно установить для каждой зоны входа (ТВ, STB, DVD, VM и AUX).

- 1 **Удерживая в нажатом положении кнопку CODE SET, нажмите кнопку выбора входа для того компонента, который хотите установить, затем, не отпуская кнопку CODE SET, введите код ДУ для внешнего компонента, используя цифровые кнопки.**

Пример: Зона ввода YAMAHA DVD



- 2 **Обратитесь к разделу 'Управление другими компонентами' на следующей странице для управления внешним компонентом с помощью пульта ДУ данного устройства.**

Если внешний компонент работает нормально, код установлен нормально.

Если внешний компонент работает не нормально, код дистанционного управления не правильный. Проверьте список кодов.

### Примечание

Если производитель вашего компонента имеет более одного кода, попытайтесь использовать каждый код.

Если пульт ДУ находился без батарей более двух минут или в пульте оставались разряженные батареи, содержимое памяти может быть очищено. Когда память очищена, вставьте новые батареи и переустановите коды дистанционного управления.

При замене батарей не нажимайте кнопки на пульте во избежание удаления содержимого памяти.

## Управление другими компонентами

### ■ Управление вашим ТВ

Нажмите кнопку TV.

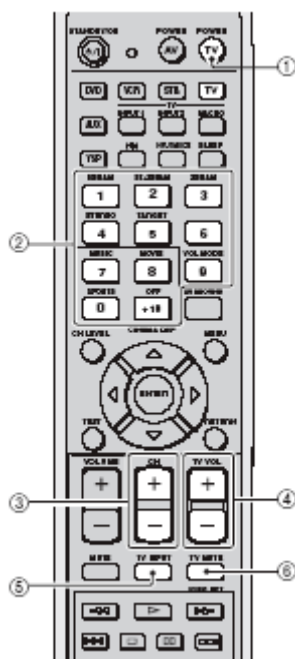

#### ❶ TV POWER

Включение/Отключение питания ТВ.

#### ❷ Цифровые кнопки

Выбор канала ТВ для воспроизведения.

#### ❸ CH +/-

Переключение доступных каналов.

#### ❹ TV VOL +/-

Настройка выходного уровня звука ТВ.

#### ❺ TV MUTE

Временное приглушение звука ТВ.

#### ❻ TV INPUT

Переключение источника на входе для ТВ.

### Управление вашим DVD.

Нажмите кнопку DVD.

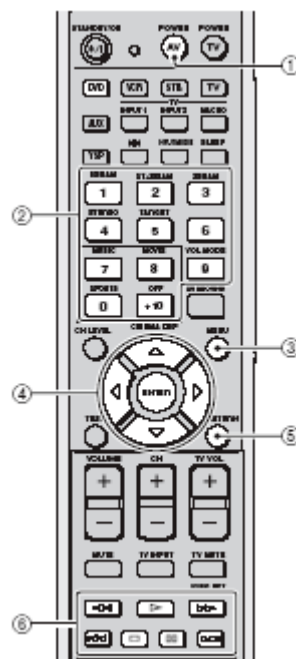

#### ❶ AV POWER

Включение/Отключение питания DVD плеера.

#### ❷ Цифровые кнопки

Для ввода цифр.

#### ❸ Операционные кнопки для BM и DVD плеера

Для операций с DVD плеером.

#### ❹ MENU

Отображение меню DVD.

#### ❺ Кнопки курсора

Для выбора опций DVD меню.

#### ❻ RETURN

Используйте для возврата к предыдущему меню или выхода из меню DVD.

## ФУНКЦИИ ПУЛЬТА

### ■ Управление вашим ВМ

Нажмите VCR для переключения входа на VCR.

Нажмите YSP на пульте для возврата к операционному режиму устройства.

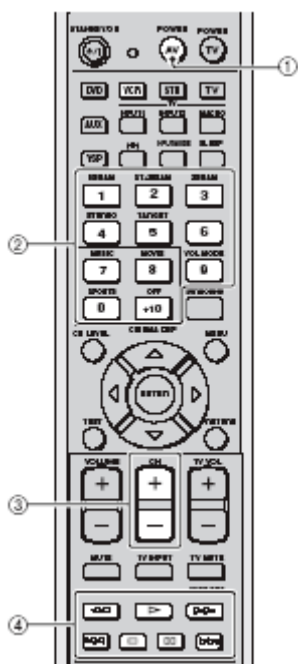

#### ❶ AV POWER

Включение/Отключение питания ВМ.

#### ❷ Цифровые кнопки

Для ввода цифр.

#### ❸ CH +/-

Переключение между доступными каналами ВМ.

#### ❹ Операционные кнопки для ВМ и DVD плеера

Для операций с ВМ.

## Использование ТВ макроса

Функция ТВ макроса дает возможность выполнить серию операций нажатием одной кнопки. Например, если вам хочется посмотреть DVD диск, обычно вы включаете компонент, выбираете вход DVD, и нажимаете кнопку воспроизведения. Функция ТВ макроса позволяет вам выполнить все эти операции простым нажатием DVD макро кнопки.

### Примечание

- Способы установки макросов различаются в зависимости от возможностей настройки ТВ.
- Если во время процедуры установки макросов вы нажмете на пульте любую другую кнопку, не предназначенную для установки макроса, процедура установки автоматически отменяется.
- Если на выполнение шагов 2 и 3 уходит более 10 секунд, процедура установки автоматически отменяется. Повторите с шага 1.

## ■ Установка макросов для ТВ с возможностями настройки

- 1 Нажмите и удерживайте CODE SET на пульте, а затем нажмите одну из кнопок выбора входа для выбора источника, для которого вы хотите установить макрос.

Перейдите к шагу 2, продолжая удерживать кнопку CODE SET.



- 2 Нажмите MACRO на пульте, удерживая CODE SET.
- 3 Нажмите CH +/- или цифровые кнопки для выбора ТВ канала.

На ТВ экране должен быть отображен экран настройки.

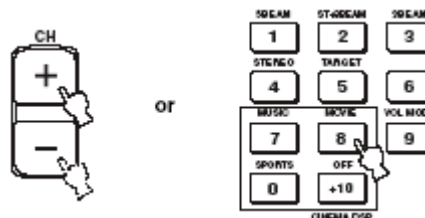

- 4 Последовательно нажимайте TV INPUT на пульте до тех пор, пока на экране не будет отображен источник входа, выбранный в шаге 1.
- 5 Нажмите ENTER для подтверждения установки.



## ФУНКЦИИ ПУЛЬТА

### ■ Установка макросов для ТВ без возможностей настройки

- 1 Нажмите и удерживайте CODE SET на пульте, а затем нажмите одну из кнопок выбора входа для выбора источника, для которого вы хотите установить макрос.

Перейдите к шагу 2, продолжая удерживать кнопку CODE SET.



- 2 Нажмите MACRO на пульте, удерживая CODE SET.
- 3 Нажмите INPUT1 на пульте.
- 4 Последовательно нажимайте TV INPUT на пульте до тех пор, пока на экране не будет отображен источник входа, выбранный в шаге 1.
- 5 Нажмите ENTER для подтверждения установки.

### ■ Работа с макросами

- 1 Нажмите и удерживайте одну из кнопок выбора входа приблизительно 2 секунды для выбора источника, для которого вы хотите работать с макросом.

Вход ТВ меняется одновременно с изменением режима входа.

### ■ Отмена макросов

- 1 Нажмите и удерживайте CODE SET на пульте, а затем нажмите одну из кнопок выбора входа для выбора источника, для которого вы хотите удалить макрос.
- 2 Нажмите MACRO на пульте, удерживая CODE SET.
- 3 Нажмите ENTER на пульте для отмены макроса.

## УСТРАНЕНИЕ НЕИСПРАВНОСТЕЙ

Воспользуйтесь нижеприведенной таблицей, если устройство работает неправильно. Если неисправность не указана в таблице или вы не смогли исправить ошибку, следуя инструкциям таблицы, установите данный аппарат в режим ожидания, отсоедините кабель питания, и обратитесь к ближайшему официальному дилеру или сервис центр YAMAHA.

### ■ Общее

| Неисправность   | Причина   | Способ устранения   |
|---|---|---|
| <b>Данный аппарат не включается при нажатии кнопки STANDBY/ON, или устанавливается на режим ожидания через короткий промежуток времени после включения питания.</b> | Шнур питания не подключен или подключен не полностью.   | Подключите шнур питания должным образом.  |
|   | Данный аппарат подвергся сильному электрическому напряжению от внешних источников (например, молния или сильное статическое электричество). | Установите данный аппарат в режим ожидания, отключите силовой кабель, подключите его к розетке через 30 секунд, и пользуйтесь как обычно.                       |
| <b>Данный аппарат неожиданно переключается в режим ожидания.</b>  | Температура внутри корпуса поднялась очень высоко и была задействована схема защиты от перегрева.   | Подождите около часа, пока данный аппарат не остынет, и затем снова включите его.   |
| <b>Отсутствует звук</b>   | Кабеля входа/выхода были подключены неправильно.  | Подключите кабели соответствующим образом. Если неисправность не была устранена, это означает, что используемые кабели могут быть с дефектом.                   |
|   | Не был выбран соответствующий источник.   | Выберите подходящий источник кнопкой INPUT или кнопками выбора входа.   |
|   | Низкий уровень громкости.   | Увеличьте уровень громкости.  |
|   | Звучание приглушено.  | Нажмите MUTE или VOLUME +/- на пульте для возобновления звучания, затем отрегулируйте громкость.  |
|   | Данное устройство воспроизводит сигналы, принимаемые с такого источника, как CD-ROM.  | Воспроизведите источник, сигналы которого можно воспроизвести на данном аппарате.   |
| <b>Внезапное отключение звука.</b>  | Таймер отключил устройство.   | Включите питание, и снова начните воспроизведение источника.  |
|   | Звучания приглушено.  | Нажмите MUTE или VOLUME +/- на пульте для возобновления звучания, затем отрегулируйте громкость.  |
| <b>Отсутствует звук от громкоговорителей для воспроизведения эффектов</b>   | Вы воспроизводите источник или программу в стерео режиме.   | Нажмите одну из кнопок режима луча на пульте для выбора многоканального режима воспроизведения, затем попытайтесь воспроизвести источник или программу еще раз. |
| <b>Отсутствует звук от центрального громкоговорителя.</b>   | Уровень звучания центральной колонки установлен на минимум.   | Увеличьте уровень громкости.  |
| <b>Отсутствует звук от громкоговорителей пространственного звучания.</b>  | Уровень звучания громкоговорителей пространственного звучания установлен на минимум.  | Увеличьте уровень громкости.  |
| <b>Отсутствует звук от сабвуфера.</b>   | Параметр BASS OUT в SUBWOOFER SET установлен на FRNT при воспроизведении сигнала Dolby Digital или DTS.                                     | Выберите SWFR или BOTH.   |
|   | Источник не содержит низкочастотные сигналы.  |   |

| Неисправность   | Причина   | Способ устранения   |
|---|---|---|
| <b>Не значительный эффект во время воспроизведения пространственного звука.</b>   | Комната для прослушивания имеет необычную форму.  | Установите данное устройство в квадратной или прямоугольной комнате.                        |
|   | На пути прохождения луча нет стены.   | Поместите плоский предмет, например доску, на пути прохождения луча.                        |
| <b>Невозможно воспроизвести источники Dolby Digital или DTS. (Индикатор Dolby Digital или DTS не загорается на дисплее фронтальной панели.)</b> | Подключенный компонент не установлен в режим вывода цифровых сигналов Dolby Digital или DTS.  | Произведите соответствующие настройки, следуя инструкции по эксплуатации компонента.        |
|   | Режим входа установлен на ANALOG.   | Установите на AUTO.   |
| <b>Низкочастотные звуки искажаются.</b>   | Параметр CROSS OVER в меню SUBWOOFER SET установлен неправильно.  | Установите CROSS OVER правильно.  |
| <b>Экранный дисплей не отображается.</b>  | OSD видео кабель подключен неправильно.   | Подключите кабель надлежащим образом.   |
|   | ТВ не выбран в качестве источника.  | Выберите ТВ в качестве источника.   |
| <b>Изображение не воспроизводится для внешних источников.</b>   | ТВ видео кабель подключен неправильно.  | Подключите кабель надлежащим образом.   |
|   | ТВ не выбран в качестве источника.  | Выберите ТВ в качестве источника.   |
| <b>Данный аппарат не работает соответствующим образом.</b>  | Завис внутренний микрокомпьютер из-за сильного электрического напряжения от внешних источников (например, молния и излишнее статическое электричество) или из-за низкого напряжения электропитания. | Отключите силовой кабель переменного тока и снова подключите его к розетке через 30 секунд. |
| <b>Слышатся шумовые помехи от цифрового или радиочастотного оборудования.</b>   | Данный аппарат очень близко расположен к цифровому или высокочастотному оборудованию.   | Передвиньте данный аппарат подальше от такого оборудования.                                 |

**■ Пульт ДУ**

|  |   |   |
|--|---|---|
| <b>Пульт ДУ не работает надлежащим образом.</b>                                  | Слишком далеко или неправильный угол.   | Пульт ДУ работает при максимальном диапазоне расстояния до 6 м и угле вне осевого отклонения от фронтальной панели, не превышающем 30 градусов. |
|  | Прямое попадание солнечных лучей или освещения (от инверторной флюорисцентной лампы, т.д.) на сенсор ДУ данного аппарата. | Измените месторасположения данного устройства.  |
|  | Слабое напряжение в батареях.   | Поменяйте все батареи.  |
| <b>Вы не можете управлять внешними компонентами с пульта данного устройства.</b> | Внешний компонент, которым вы хотите управлять, не выбран как источник на входе.  | Нажмите INPUT или нажмите кнопки выбора входа для выбора нужного источника.   |
|  | Неправильно установлен код ДУ.  | Установите код ДУ соответствующим образом, используя “СПИСОК КОДОВ ДУ” в конце данного руководства.   |
|  | Даже в том случае, если код установлен правильно, существуют некоторые модели, не реагирующие на команды пульта.          | Используйте пульт прилагаемый к компоненту.   |
| <b>Кнопки курсора не работают во время операций с меню.</b>                      | Вы нажали неправильную кнопку   | Нажмите кнопку TEST один раз.   |

## ТЕХНИЧЕСКИЕ ХАРАКТЕРИСТИКИ

### СЕКЦИЯ УСИЛИТЕЛЯ

Максимальная выходная мощность (EIAJ)  
.....2Вт (1 кГц, 10% THD, 4 Ω) x 21  
20Вт (100 Гц, 10% THD, 4 Ω) x 2

### СЕКЦИЯ ГРОМКОГОВОРИТЕЛЯ

Громкоговоритель малого диа.  
.....4см – конусного типа с магнитным экранированием x 21  
низкочастотный  
.....10см – конусного типа с магнитным экранированием x 2

- Входные разъемы

AUDIO VCR, TV/STB (Аналоговый) (1В, 32 кΩ) 2 пары  
(анал.)

AUDIO TV/STB, AUX (Оптический) ..... 2 (цифровой)

AUDIO DVD (Коаксиальный) ..... 1 (цифровой)

- Выходные разъемы

SUB OUT (1,5 В, менее 120 Гц) ..... 1 (сабвуфер)

VIDEO OUT (1 Vp-p, 75 Ω) ..... 1 (OSD)

- Системные соединительные разъемы

SYSTEM CONNECTOR ..... 1 (Управление системой)

OPTIMIZER MIC ..... 1 (Вход микрофона)

### ОБЩЕЕ

- Источник питания  
[У.К. и Европейские модели]..... 230 В, 50 Гц  
[Общая модель] .....110-120 В, 60 Гц

- Потребляемая мощность ..... 30 Вт
- Потребляемая мощность в режиме ожидания .... 0.1 Вт
- Размеры ..... 800 x 153 x 115 мм
- Вес ..... 9,0 кг

\*Технические характеристики подлежат изменению без уведомления.