

**LG**

Life's Good

Жидкокристаллические телевизоры

ПЛАЗМЕННЫЕ ТВ

Руководство пользователя

МОДЕЛИ Жидкокристаллических телевизоров		МОДЕЛИ ПЛАЗМЕННЫХ ТВ
19LU40**	32LH50**	50PS70**
22LU40**	37LH50**	60PS70**
19LU50**	42LH50**	50PS80**
22LU50**	47LH50**	60PS80**
26LU50**	32LH70**	
19LH20**	37LH70**	
22LH20**	42LH70**	
26LH20**	47LH70**	
32LH20**	32LF25**	
37LH20**	37LF25**	
42LH20**	42LF25**	
32LH30**	32LH49**	
37LH30**	37LH49**	
42LH30**	42LH49**	
47LH30**	47LH49**	
32LH40**	32LG21**	
37LH40**	37LG21**	
42LH40**	42LG21**	
47LH40**		

Перед использованием устройства, пожалуйста, внимательно прочитайте данное руководство.

Сохраните его для использования в будущем. Запишите номер модели и серийный номер телевизора. Когда вам понадобится техническое обслуживание телевизора, посмотрите на табличке, прикрепленной к задней крышке, и сообщите в сервисный центр следующую информацию.

Используйте винты длиной 12 мм (+0,5/-0,5) при сборке со стороны телевизора.
(Только 42/47LH70**)

Сторона сборки телевизора
(с направляющей шайбой)

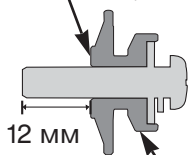

12 мм

Направляющая шайба

Сторона сборки телевизора
(без направляющей шайбы)

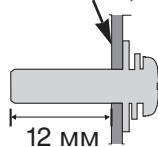

12 мм

Кронштейн для настенного крепления (приобретается отдельно)

RW120

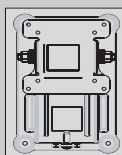

(19/22LU50**
/19/22LU40**
/19/22LH20**)

RW230

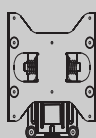

(26LU50**/32LF25**
/32LG21**/26/32LH20**/
32LH30**/32LH40**/
32LH49**
/32LH50**/32LH70**)

AW-47LG30M



(32/37/42LF25**
/32/37/42LG21**
/32/37/42LH20**
/32/37/42/47LH30**
/32/37/42/47LH40**
/32/37/42/47LH49**
/32/37/42/47LH50**
/32/37/42/47LH70**)

AW-50PG60MS

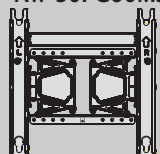

(50PS70**/50PS80**)

AW-60PG60MS

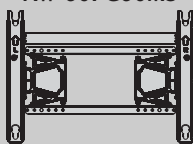

(60PS70**/60PS80**)

Аксессуары

Проверьте наличие полного комплекта аксессуаров, поставляемого с телевизором. Если чего-то не хватает, обратитесь к продавцу продукта.

■ Приведенное изображение может отличаться от вашего телевизора.

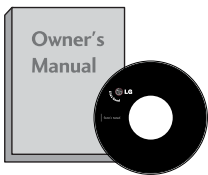

Руководство пользователя

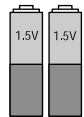

Батареи

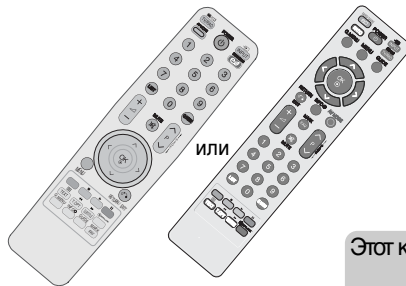

Пульт дистанционного управления



Ферритовый сердечник
(Этот компонент доступен не для всех моделей.)



Кабель питания

Этот компонент доступен не для всех моделей.



Салфетка для протирки
Протирайте экран этой салфеткой.

* Что бы удалить пятна или следы пальцев с поверхности телевизора, используйте чистую ткань.

Не надавливайте. Будьте осторожны, так как чрезмерное усилие может привести к появлению царапин и обесцвечиванию поверхности.

Прилагается к моделям плазменных ТВ

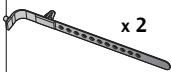

Фиксатор проводов
(см. стр. 23)

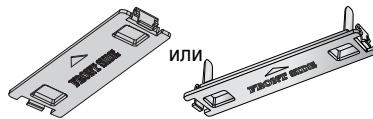

защитный кожух
(см. стр. 24)

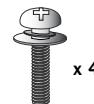

винт для подставки
(Только 50PS70**, 50PS80**)
(см. стр. 17)



Хомут для фиксации проводов
(см. стр. 23)

Прилагается к моделям жидкокристаллических телевизоров



Хомут для фиксации проводов
(Только 32/37/42/47LN70**)
(см. стр. 23)

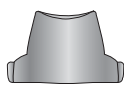

Задняя крышка подставки
(Только 37/42/47LN70**)
(см. стр. 21)

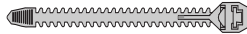

Фиксатор проводов
(Только 19/22LU40**, 19/22/26LU50**)
(см. стр. 22)



Хомут для фиксации проводов
(Только 19/22LN20**)
(см. стр. 22)



1 винт
(Только 26LU50**, 32/37/42LF25**, 32/37/42LG21**, 26/32/37/42LN20**, 32/37/42LN30**, 32/37/42LN40**, 32/37/42LN49**, 32/37/42LN50**, 32/37LN70**)
(см. стр. 20)

ВИНТЫ ДЛЯ ПОДСТАВКИ (см. стр. 16~18)

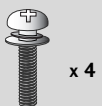

x 4
(Только 32/37/42LF25**, 32/37/42LG21**, 26/32/37/42LN20**, 32/37/42/47LN30**, 32/37/42/47LN40**, 32/37/42/47LN49**, 32/37/42/47LN50**)



x 4
(Только 32/37/42LF25**, 32/37/42LG21**)



x 2 (Только 19/22LU50**) x 3 (Только 26LU50**)



x 7 M4x20
(Только 32LN70**)



x 8 M4x20
(Только 37LN70**)



x 8 M4x16
(Только 47LN70**)



x 3 M4x20 x 4 M4x16
(Только 42LN70**)



x 5
(Только 19/22LU40**)

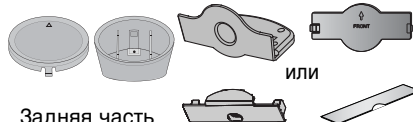

Задняя часть подставки
Колпачок
(Только 19/22LU40**)(Кроме 19/22LU40**, 19/22/26LU50**)
(см. стр. 18)

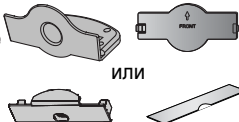

защитный кожух
(см. стр. 24)

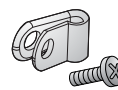

Защитный кронштейн и винт для кабеля питания
(Только 32/37/42/47LN70**)
(см. стр. 23)



Удлинитель USB
(Только 32/37/42/47LN70**)
Используйте поставляемый удлинитель USB, специально предназначенный для данной модели.

Содержание

Аксессуары	1
------------------	---

Введение

ЭЛЕМЕНТЫ УПРАВЛЕНИЯ ПЕРЕДНЕЙ ПАНЕЛИ....	4
Варианты подключения	10
УСТАНОВКА ПОДСТАВКИ	16
Отсоединение подставки.....	19
Крепление телевизора к столу	20
Настольное размещение на подставке....	20
Настройка положения дисплея	20
Система безопасности Kensington Security System ..	20
Советы по безопасной установке	21
Вращающаяся подставка	21
Использование задней крышки подставки ..	21
Фиксация проводов коробом / хомутом....	22
КРЕПЛЕНИЕ БЕЗ ИСПОЛЬЗОВАНИЯ НАСТОЛЬНОЙ ПОДСТАВКИ.....	24
Монтаж на стену: вертикальное размещение.....	25
Подключение антенны.....	26

НАСТРОЙКА ВНЕШНЕГО ОБОРУДОВАНИЯ

Настройка приема сигналов высокого разрешения	27
Установка DVD-проигрывателя.....	29
Настройка видеомагнитофона	32
УСТАНОВКА МОДУЛЯ СИ.....	34
НАСТРОЙКА ВЫХОДА ЦИФРОВОГО АУДИОСИГНАЛА	35
НАСТРОЙКА НАУШНИКОВ.....	35
НАСТРОЙКА ДРУГИХ ИСТОЧНИКОВ АУДИО /ВИДЕО СИГНАЛА	36
Настройка входа USB.....	37
Настройка ПК	38
-Настройка экрана в режиме РС (ПК).....	42

ПРОСМОТР ПРОГРАММЫ / УПРАВЛЕНИЕ ПРОГРАММАМИ

Функции клавиш пульта дистанционного управления.....	46
Включение и выключение телевизора.....	50
Выбор программы	50
Настройка громкости	50
QUICK MENU (меню быстрого доступа)	51
ВЫБОР ЭКРАННЫХ МЕНЮ И НАСТРОЙКА	52
Автоматическая настройка на телевизионные станции	53
Ручная настройка на станции (В ЦИФРОВОМ	

РЕЖИМЕ).....	55
Ручная настройка на станции (В АНАЛОГОВОМ РЕЖИМЕ)	56
Редактирование программ.....	58
Booster (В ЦИФРОВОМ РЕЖИМЕ)	60
ОБНОВЛЕНИЕ ПО	61
Проверка	62
ИНФОРМАЦИЯ О СИ [ОБЩЕМ ИНТЕРФЕЙСЕ]	63
Вызов таблицы программ.....	64
Установка любимой программы	65
INPUT LIST (СПИСОК ВХОДНЫХ СИГНАЛОВ) ..	66
DATA SERVICE (ПЕРЕДАЧА ДАННЫХ) ...	67
ЯРЛЫКИ ДЛЯ ИСТОЧНИКОВ ВХОДНОГО СИГНАЛА.....	67
Краткое руководство	68
SIMPLINK	69
РЕЖИМ AV.....	72
Сброс (возврат к настройкам производителя)...	73

ИСПОЛЬЗОВАНИЕ КАНАЛА СВЯЗИ BLUETOOTH

Меры предосторожности при использовании технологии Bluetooth..	74
НАСТРОЙКА BLUETOOTH	75
НАСТРОЙКА PIN-КОДА ТЕЛЕВИЗОРА	76
НАУШНИКИ BLUETOOTH	
- Подключение новых наушников Bluetooth...77	
- Подключение к уже зарегистрированным наушникам Bluetooth	77
- Отключение наушников Bluetooth в ходе их использования	78
- Действия при запросе подключения к телевизору наушников Bluetooth	78
УПРАВЛЕНИЕ ЗАРЕГИСТРИРОВАННЫМИ УСТРОЙСТВАМИ BLUETOOTH	79
ФУНКЦИЯ ПРЕДОСТАВЛЕНИЯ СВЕДЕНИЙ О BLUETOOTH.....	80
ПОЛУЧЕНИЕ ФОТОГРАФИЙ, ОТПРАВЛЕННЫХ С ВНЕШНИХ УСТРОЙСТВ BLUETOOTH	81
Прослушивание музыки с внешнего устройства Bluetooth	81

Применение устройства USB

Подключение устройства USB	82
Список фотографий	83
Список музыки.....	87
Список фильмов.....	90
Код регистрации DivX.....	94
Отключение	95

EPG (ЭЛЕКТРОННОЕ РУКОВОДСТВО ПО ПРОГРАММАМ) (В ЦИФРОВОМ РЕЖИМЕ)

- Включение и отключение EPG 96
- Выбор программы 96
- Функции кнопок в режиме руководства NOWNEXT ... 96
- Функции кнопок в режиме программы на 8 дней 97
- Функции кнопок в режиме изменения даты .. 97
- Функции кнопок в окне расширенного описания 98
- Функции в режиме записи/напоминания 98
- Функции кнопок в режиме Список заданий... 98

КОНТРОЛЬ ИЗОБРАЖЕНИЯ

- УПРАВЛЕНИЕ РАЗМЕРОМ ИЗОБРАЖЕНИЯ (КОЭФФИЦИЕНТОМ ПРОПОРЦИОНАЛЬНОСТИ) ... 99
- «Picture Wizard» (Мастер изображения)..... 101
- энергосбережение 102
- СТАНДАРТНЫЕ НАСТРОЙКИ ПАРАМЕТРОВ ИЗОБРАЖЕНИЯ
 - Режим отображения-стандартные настройки 103
- РУЧНАЯ НАСТРОЙКА ИЗОБРАЖЕНИЯ
 - РЕЖИМ ИЗОБРАЖЕНИЯ-Настройки ПОЛЬЗОВАТЕЛЯ 104
- ТЕХНОЛОГИЯ УЛУЧШЕНИЯ КАЧЕСТВА ИЗОБРАЖЕНИЯ 105
- Управление изображением на уровне эксперта 106
- СБРОС НАСТРОЕК ИЗОБРАЖЕНИЯ 109
- Индикатор питания..... 110
- минимизация наложения образов(ISM) 111
- Демонстрационный режим..... 112
- Настройка режима..... 113

УПРАВЛЕНИЕ ЗВУКОМ И ВЫБОР ЯЗЫКА

- АВТОМАТИЧЕСКАЯ НАСТРОЙКА ГРОМКОСТИ.... 114
- Очистка звука от шумов II..... 115
- Режим звучания- стандартные параметры звука .. 116
- РЕЖИМ ЗВУЧАНИЯ - НАСТРОЙКИ ПОЛЬЗОВАТЕЛЯ .. 117
- SRS TruSurround XT 117
- Баланс 118
- НАСТРОЙКА ДИНАМИКОВ ТВ, ВКЛ/ВЫКЛ .. 118
- Настройка звука DTV (ТОЛЬКО В ЦИФРОВОМ РЕЖИМЕ)..... 119
- ВЫБОР ВЫХОДА ЦИФРОВОГО АУДИОСИГНАЛА .. 120
- Восстановление аудио настроек 121
- Описание аудио (ТОЛЬКО В ЦИФРОВОМ РЕЖИМЕ) 122
- I/II
 - Прием стереофонических программ и программ, передаваемых на двух языках (Только в аналоговом режиме)..... 123

- Прием передач, передаваемых в системе звукового сопровождения NICAM (Только в аналоговом режиме) 124
- Выбор выходного сигнала звукового сопровождения 124
- Выбор языка экранного меню OSD или страны .. 125
- ВЫБОР ЯЗЫКА (ТОЛЬКО В ЦИФРОВОМ РЕЖИМЕ) 126

УСТАНОВКА ВРЕМЕНИ

- Установка часов 127
- НАСТРОЙКА ТАЙМЕРА АВТОМАТИЧЕСКОГО ВКЛЮЧЕНИЯ/ ВЫКЛЮЧЕНИЯ..... 128
- НАСТРОЙКА ТАЙМЕРА АВТООТКЛЮЧЕНИЯ ... 129

РОДИТЕЛЬСКИЙ КОНТРОЛЬ/РЕЙТИНГИ

- НАСТРОЙКА ПАРОЛЯ И СИСТЕМЫ БЛОКИРОВКИ..... 130
- Блокировка программ 131
- РОДИТЕЛЬСКИЙ КОНТРОЛЬ(ТОЛЬКО В ЦИФРОВОМ РЕЖИМЕ)... 132
- БЛОКИРОВКА ВНЕШНЕГО ВХОДНОГО СИГНАЛА .. 133
- Блокировка кнопок..... 134

Телетекст

- Включение и выключение функции телетекста... 135
- Простой текст..... 135
- Главный Текст 135
- БЫСТРЫЙ ТЕКСТ 136
- Специальные функции телетекста..... 136

ЦИФРОВОЙ ТЕТЕКСТ

- ТЕТЕКСТ В ЦИФРОВЫХ СЕРВИСАХ ... 137
- ТЕТЕКСТ В ЦИФРОВЫХ УСЛУГАХ 137

ПРИЛОЖЕНИЕ

- УСТРАНЕНИЕ НЕИСПРАВНОСТЕЙ..... 138
- ОБСЛУЖИВАНИЕ 140
- СПЕЦИФИКАЦИИ ПРОДУКТА..... 141
- ИК-коды 150
- Настройка внешнего устройства управления .. 152

Введение

ЭЛЕМЕНТЫ УПРАВЛЕНИЯ ПЕРЕДНЕЙ ПАНЕЛИ

! ПРИМЕЧАНИЕ

► Телевизор можно переключить в режим ожидания для снижения энергопотребления. Если Вы не собираетесь смотреть телевизор в течение некоторого времени, выключайте его с помощью переключателя питания на телевизоре, так как это снижает энергопотребление. Энергопотребление во время использования может быть значительно снижено путем уменьшения яркости изображения. При этом будут снижены и эксплуатационные расходы.

■ Приведенное изображение может отличаться от вашего телевизора.

МОДЕЛИ ПЛАЗМЕННЫХ ТВ

⚠ ВНИМАНИЕ

- Если невозможно включить телевизор с помощью пульта дистанционного управления, нажмите кнопку включения питания на телевизоре. (Если питание выключено нажатием кнопки питания на телевизоре, его невозможно включить с помощью пульта дистанционного управления.)
- Не наступайте на стеклянную подставку и не подвергайте ее воздействию нагрузки. Она может разбиться, осколки стекла могут причинить травму, телевизор может упасть.
- Не двигайте телевизор. Это может повредить пол или изделие.

50/60PS70**

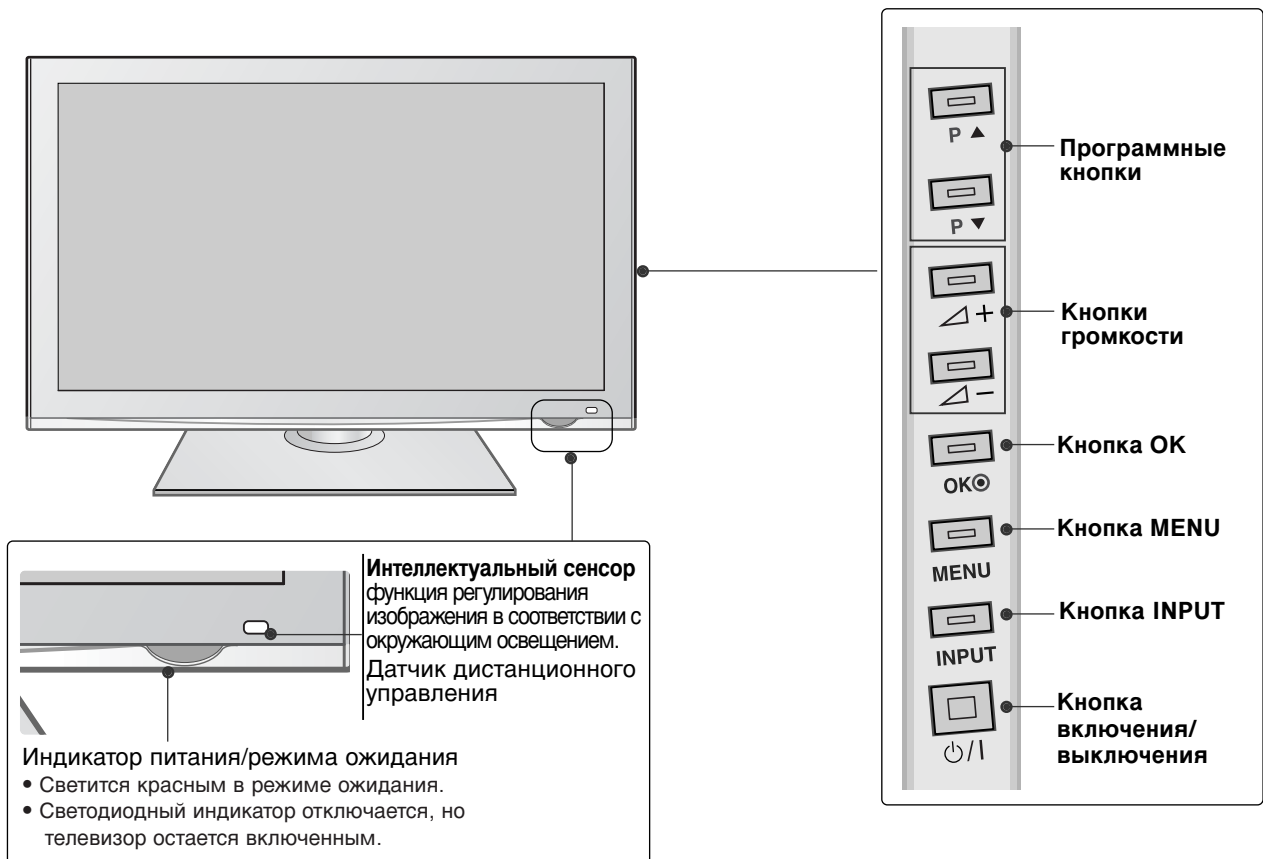

50/60PS80**

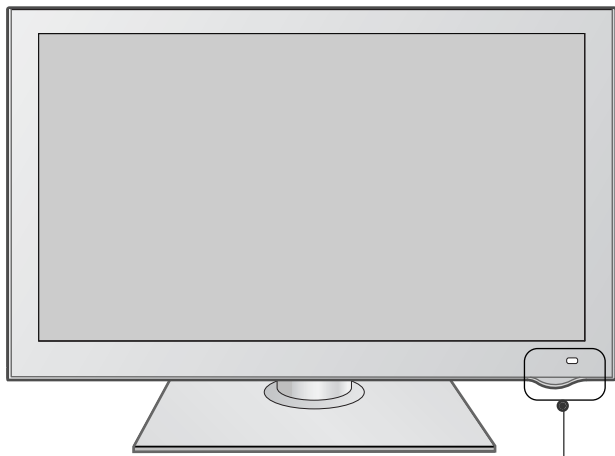

Интеллектуальный сенсор
 функция регулирования изображения в соответствии с окружающим освещением.
Датчик дистанционного управления

Индикатор питания/режима ожидания

- Светится красным в режиме ожидания.
- Светодиодный индикатор отключается, но телевизор остается включенным.

- Программные кнопки
- Кнопки громкости
- Кнопка OK
- Кнопка MENU
- Кнопка INPUT
- Кнопка включения/выключения

МОДЕЛИ Жидкокристаллический телевизор : 19/22LU40**

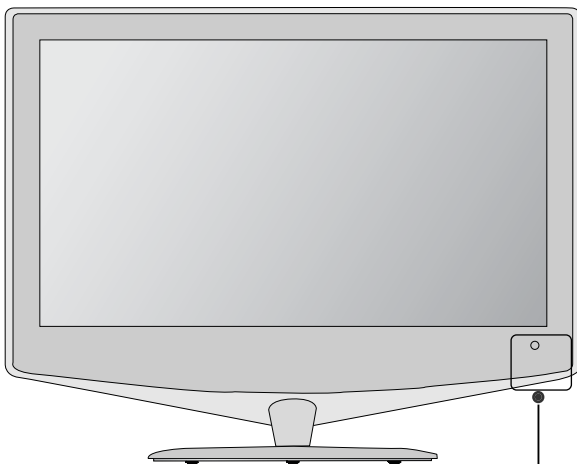

Датчик дистанционного управления

Индикатор питания/режима ожидания

- Светится красным в режиме ожидания.
- Светодиодный индикатор отключается, но телевизор остается включенным.

- Программные кнопки
- Кнопки громкости
- Кнопка OK
- Кнопка MENU
- Кнопка INPUT
- Кнопка включения/выключения

Основной переключатель питания

Введение

МОДЕЛИ Жидкокристаллический телевизор : 32/37/42/47LN70**

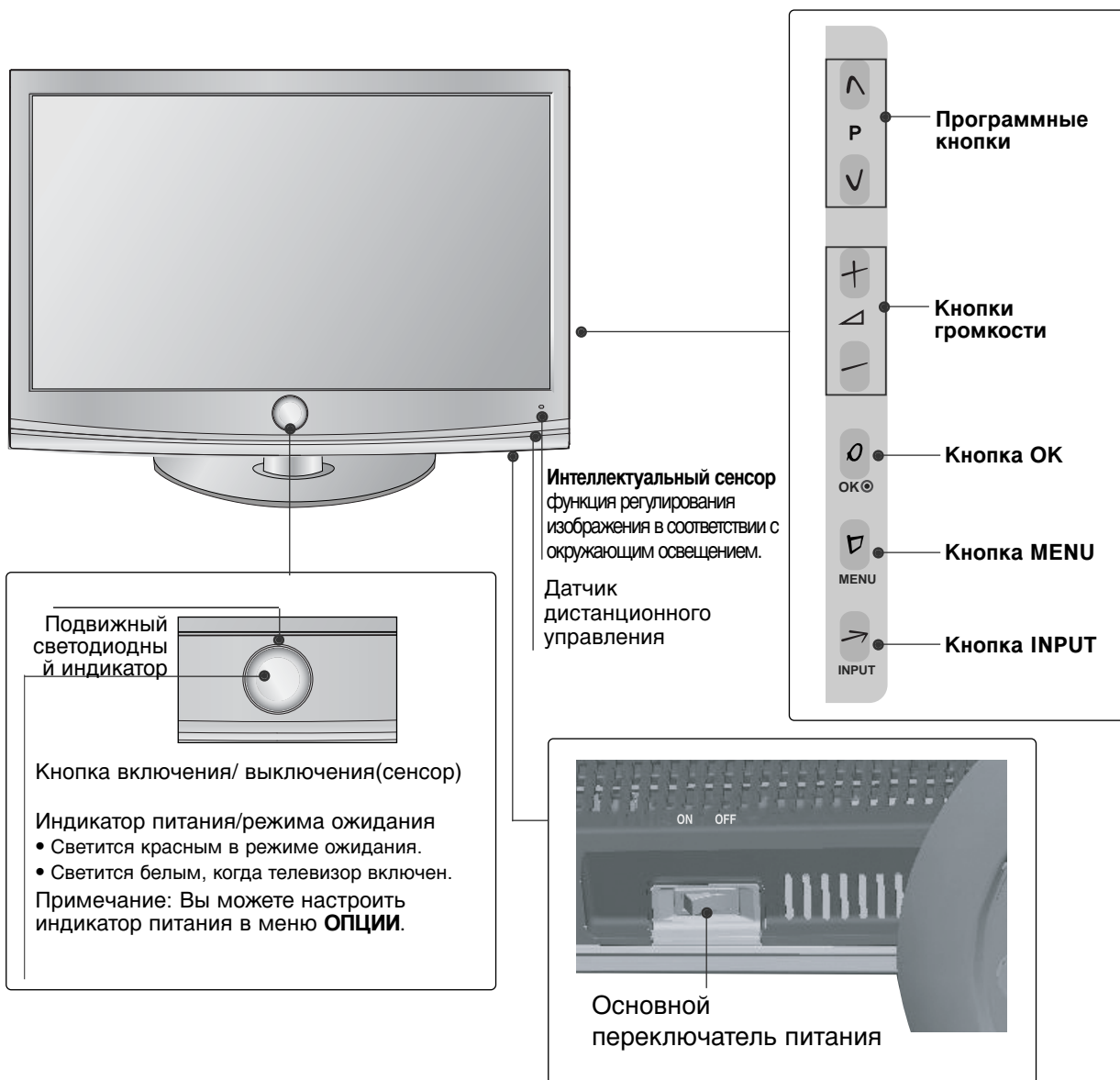

МОДЕЛИ Жидкокристаллический телевизор : 19/22/26/32/37/42LH20**, 32/37/42/47LH30**

(Только 19/22/26LH20**)

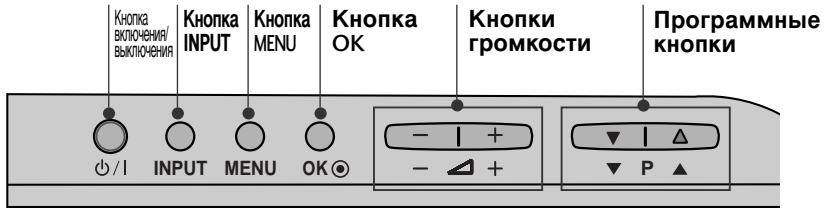

(Только 32/37/42LH20**, 32/37/42/47LH30**)

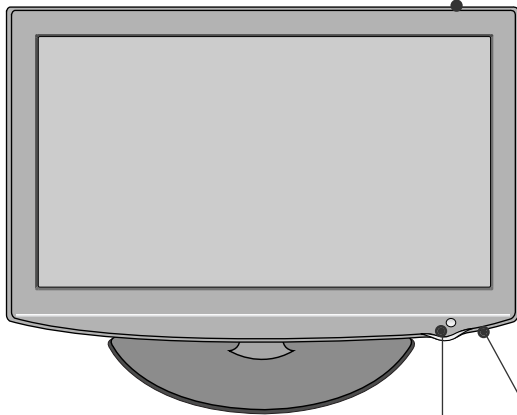
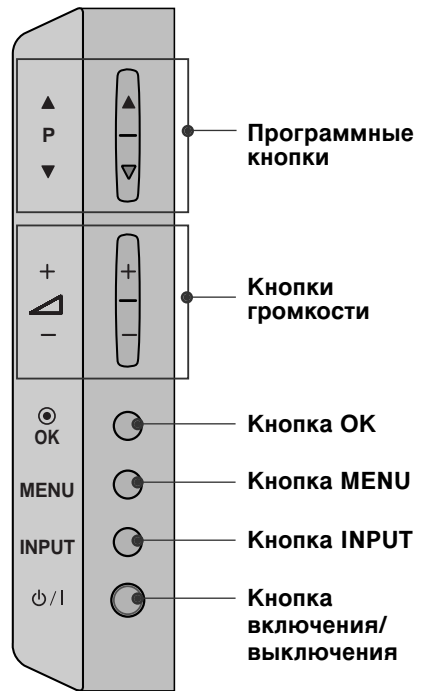

Датчик дистанционного управления

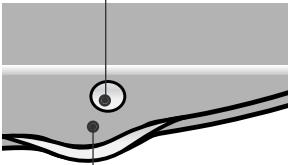

Индикатор питания/режима ожидания
• Светится красным в режиме ожидания.
Г Светится синим, когда телевизор включен.

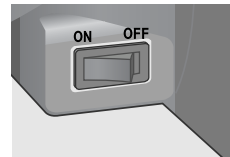

Основной переключатель питания

Введение

МОДЕЛИ Жидкокристаллический телевизор :
32/37/42/47LN40, 32/37/42/47LN49**, 32/37/42/47LN50****

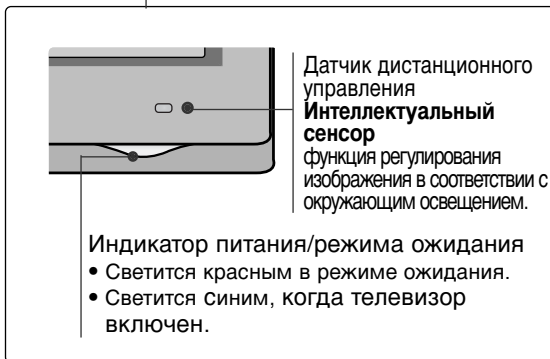
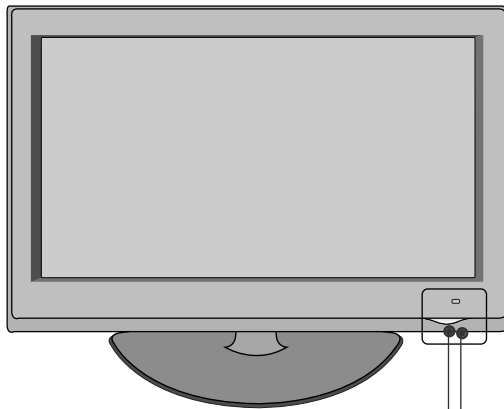

МОДЕЛИ Жидкокристаллический телевизор :
32/37/42LF25, 32/37/42LG21****

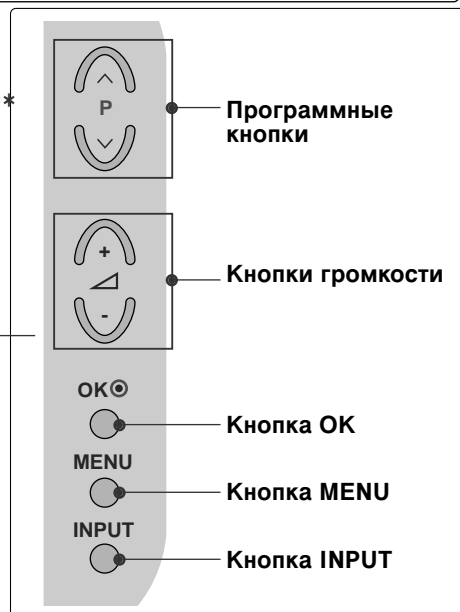
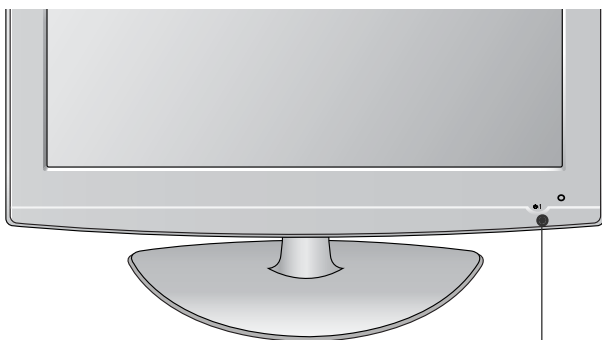

Кнопка включения/ выключения
 Датчик дистанционного управления
 Индикатор питания/режима ожидания

- Светится красным в режиме ожидания.
- Светится синим, когда телевизор включен.

МОДЕЛИ Жидкокристаллический телевизор : 19/22/26LU50**

(Только 19/22LU50**)

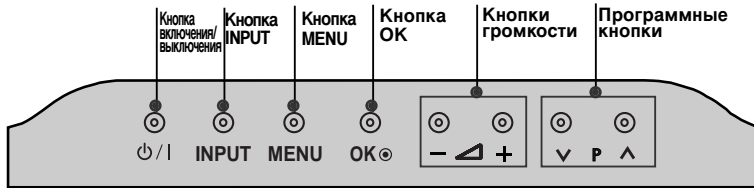

(Только 26LU50**)

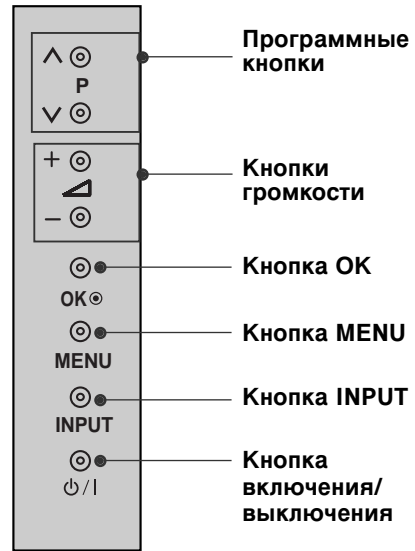

Индикатор питания/режима ожидания

- Светится красным в режиме ожидания.
- Светится белым, когда телевизор включен.

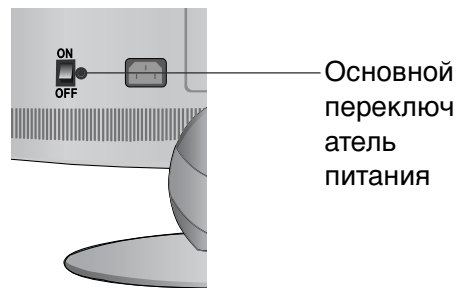

Варианты подключения

■ Приведенное изображение может отличаться от вашего телевизора.

МОДЕЛИ ПЛАЗМЕННЫХ ТВ

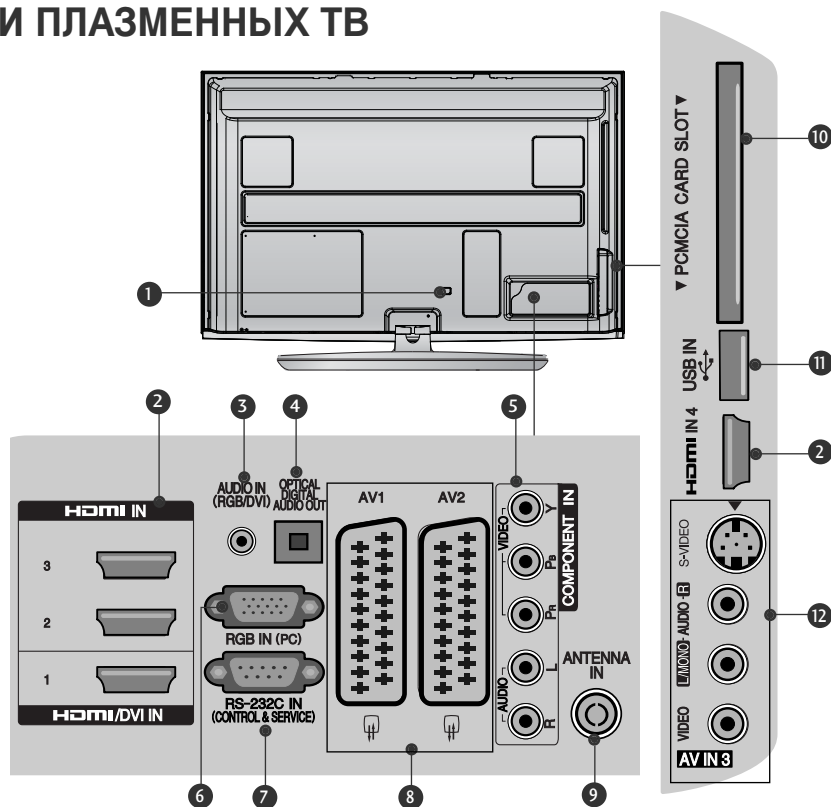

- 1 Разъем для кабеля питания**
Этот телевизор работает от источника переменного тока. Напряжение указано на странице "Спецификации". Не подключайте телевизор к источнику постоянного тока.
- 2 Входной порт HDMI/DVI IN**
Подключите сигнал HDMI к разъему HDMI IN. Или подключите сигнал DVI (видео) к порту HDMI/DVI с помощью кабеля DVI-HDMI.
- 3 Вход аудиосигнала RGB/DVI**
Подключите аудио от ПК или DTV (цифровому телевизору).
- 4 ОПТИЧЕСКИЙ ВЫХОД ЦИФРОВОГО АУДИО-СИГНАЛА**
Подключение выхода цифрового аудиосигнала к оборудованию различных типов. Подключение к цифровому аудиоустройству. Используется оптический аудиокабель.
- 5 Вход компонентного сигнала (Component)**
Для приема компонентного аудио/видеосигнала от устройства.
- 6 Вход RGB IN**
Подключите выход видео от ПК.
- 7 Входной порт RS-232C (УПРАВЛЕНИЕ&ОБСЛУЖИВАНИЕ)**
Подключите последовательный порт устройства управления к разъему RS-232C. Этот порт используется для режима обслуживания или режима отеля.
- 8 Разъем Euro SCART (AV1/AV2)**
Для приема сигнала от внешнего устройства или передачи сигнала на внешнее устройство с помощью кабелей SCART.
- 9 Антенный вход**
Разъем для подключения антенны или кабеля.
- 10 Разъем для карты PCMCIA (Международная ассоциация карт памяти для персональных компьютеров)**
Подключите модуль CI к разъему для карты PCMCIA. (Эта функция доступна не во всех странах.)
- 11 Вход USB**
Разъем для подключения устройства хранения USB.
- 12 Вход S-Video**
Для подключения к устройству S-VIDEO.
Вход Аудио/Видео
Для приема аудио/видеосигнала от внешнего устройства.

МОДЕЛИ Жидкокристаллический телевизор : 19/22LU40**, 19/22/26LU50**

(Только 26LU50**)

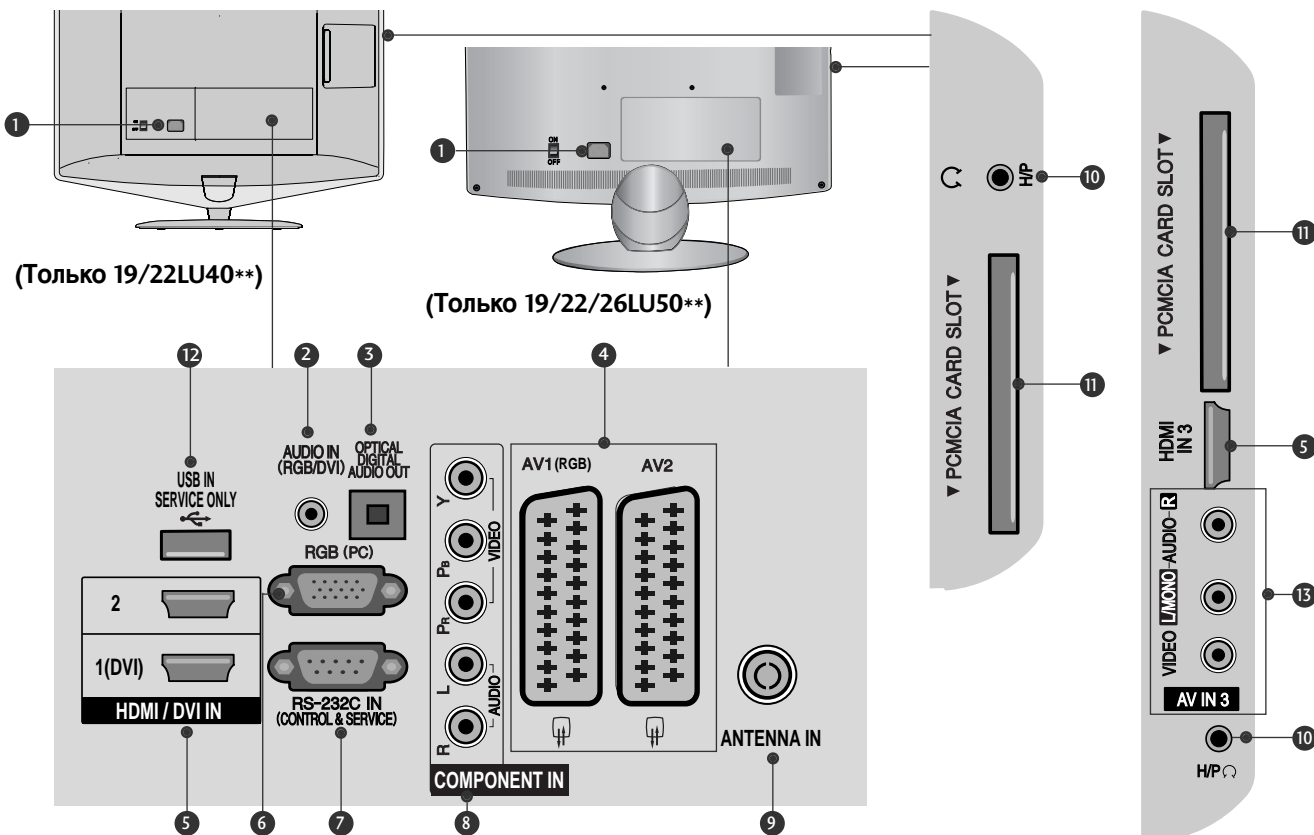

- 1 Разъем для кабеля питания**
Этот телевизор работает от источника переменного тока. Напряжение указано на странице "Спецификации". Не подключайте телевизор к источнику постоянного тока.
- 2 Вход аудиосигнала RGB/DVI**
Подключите аудио от ПК или DTV (цифровому телевизору).
- 3 ОПТИЧЕСКИЙ ВЫХОД ЦИФРОВОГО АУДИО-СИГНАЛА**
Подключение выхода цифрового аудиосигнала к оборудованию различных типов.
Подключение к цифровому аудиоустройству.
Используется оптический аудиокабель.
- 4 Разъем Euro SCART (AV1/AV2)**
Для приема сигнала от внешнего устройства или передачи сигнала на внешнее устройство с помощью кабелей SCART.
- 5 Входной порт HDMI/DVI IN**
Подключите сигнал HDMI к разъему HDMI IN. Или подключите сигнал DVI (видео) к порту HDMI/DVI с помощью кабеля DVI-HDMI.
- 6 Вход RGB**
Подключите выход видео от ПК.
- 7 Входной порт RS-232C (УПРАВЛЕНИЕ & ОБСЛУЖИВАНИЕ)**
Подключите последовательный порт устройства управления к разъему RS-232C. Этот порт используется для режима обслуживания или режима отеля.
- 8 Вход компонентного сигнала (Component)**
Для приема компонентного аудио/видеосигнала от устройства.
- 9 Антенный вход**
Разъем для подключения антенны или кабеля.
- 10 Наушники**
Подключите наушники к гнезду наушников.
- 11 Разъем для карты PCMCIA (Международная ассоциация карт памяти для персональных компьютеров)**
Подключите модуль CI к разъему для карты PCMCIA. (Эта функция доступна не во всех странах.)
- 12 СЕРВИСНЫЙ ПОРТ**
- 13 Вход Аудио/Видео**
Для приема аудио/видеосигнала от внешнего устройства.

Введение

МОДЕЛИ Жидкокристаллический телевизор : 32/37/42/47LH70**

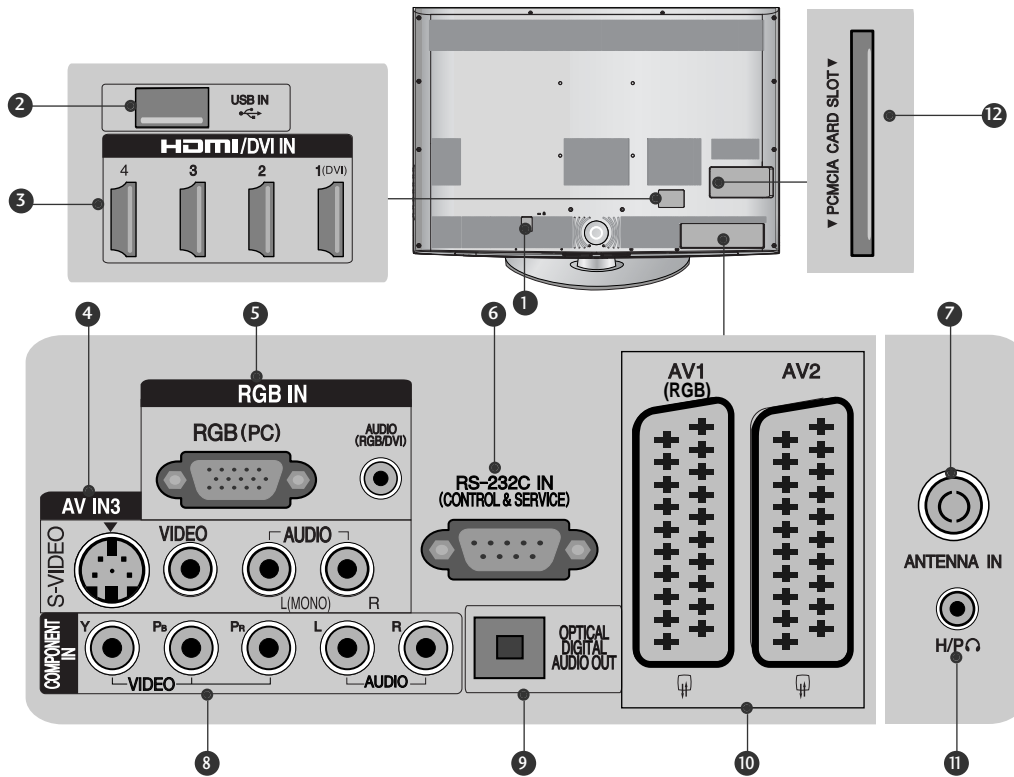

- 1 Разъем для кабеля питания**
Этот телевизор работает от источника переменного тока. Напряжение указано на странице "Спецификации". Не подключайте телевизор к источнику постоянного тока.
- 2 Вход USB**
Разъем для подключения устройства хранения USB.
- 3 Входной порт HDMI/DVI IN**
Подключите сигнал HDMI к разъему HDMI IN. Или подключите сигнал DVI (видео) к порту HDMI/DVI с помощью кабеля DVI-HDMI.
- 4 Вход S-Video**
Для подключения к устройству S-VIDEO.
Вход Аудио/Видео
Для приема аудио/видеосигнала от внешнего устройства.
- 5 Вход RGB IN**
Подключите выход видео от ПК.
Вход аудиосигнала RGB/DVI
Подключите аудио от ПК или DTV (цифровому телевизору).
- 6 Входной порт RS-232C (УПРАВЛЕНИЕ&ОБСЛУЖИВАНИЕ)**
Подключите последовательный порт устройства управления к разъему RS-232C. Этот порт используется для режима обслуживания или режима отеля.
- 7 Антенный вход**
Разъем для подключения антенны или кабеля.
- 8 Вход компонентного сигнала (Component)**
Для приема компонентного аудио/видеосигнала от устройства.
- 9 ОПТИЧЕСКИЙ ВЫХОД ЦИФРОВОГО АУДИО-СИГНАЛА**
Подключение выхода цифрового аудиосигнала к оборудованию различных типов. Подключение к цифровому аудиоустройству. Используется оптический аудиокабель.
- 10 Разъем Euro SCART (AV1/AV2)**
Для приема сигнала от внешнего устройства или передачи сигнала на внешнее устройство с помощью кабелей SCART.
- 11 Наушники**
Подключите наушники к гнезду наушников.
- 12 Разъем для карты PCMCIA (Международная ассоциация карт памяти для персональных компьютеров)**
Подключите модуль CI к разъему для карты PCMCIA. (Эта функция доступна не во всех странах.)

МОДЕЛИ Жидкокристаллический телевизор : 32/37/42/47LN40**, 32/37/42/47LN49**, 32/37/42/47LN50**

(Только 32/37/42/47LN50**/
32/37/42/47LN49**)

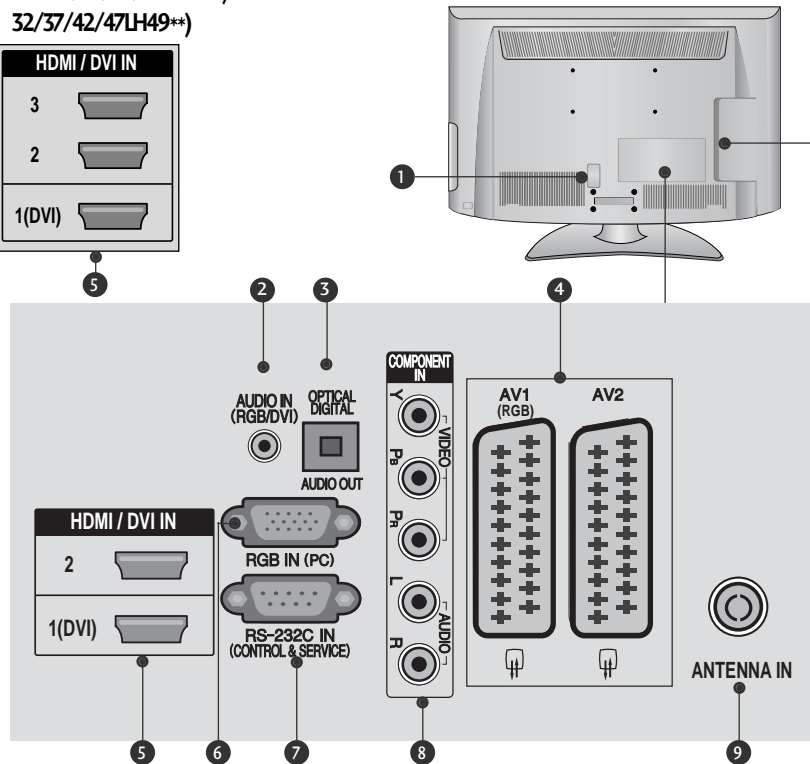
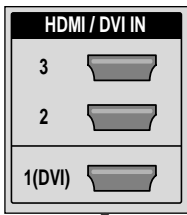

- 1 Разъем для кабеля питания**
Этот телевизор работает от источника переменного тока. Напряжение указано на странице "Спецификации". Не подключайте телевизор к источнику постоянного тока.
- 2 Вход аудиосигнала RGB/DVI**
Подключите аудио от ПК или DTV (цифровому телевизору).
- 3 ОПТИЧЕСКИЙ ВЫХОД ЦИФРОВОГО АУДИО-СИГНАЛА**
Подключение выхода цифрового аудиосигнала к оборудованию различных типов.
Подключение к цифровому аудиоустройству.
Используется оптический аудиокабель.
- 4 Разъем Euro SCART (AV1/AV2)**
Для приема сигнала от внешнего устройства или передачи сигнала на внешнее устройство с помощью кабелей SCART.
- 5 Входной порт HDMI/DVI IN**
Подключите сигнал HDMI к разъему HDMI IN. Или подключите сигнал DVI (видео) к порту HDMI/DVI с помощью кабеля DVI-HDMI.
- 6 Вход RGB IN**
Подключите выход видео от ПК.

- 7 Входной порт RS-232C (УПРАВЛЕНИЕ&ОБСЛУЖИВАНИЕ)**
Подключите последовательный порт устройства управления к разъему RS-232C. Этот порт используется для режима обслуживания или режима отеля.
- 8 Вход компонентного сигнала (Component)**
Для приема компонентного аудио/видеосигнала от устройства.
- 9 Антенный вход**
Разъем для подключения антенны или кабеля.
- 10 Вход USB**
Разъем для подключения устройства хранения USB.
- 11 Разъем для карты PCMCIA (Международная ассоциация карт памяти для персональных компьютеров)**
Подключите модуль CI к разъему для карты PCMCIA. (Эта функция доступна не во всех странах.)
- 12 Вход Аудио/Видео**
Для приема аудио/видеосигнала от внешнего устройства.
- 13 Наушники**
Подключите наушники к гнезду наушников.

(Только
32/37/42/47LN50**/
32/37/42/47LN49**)

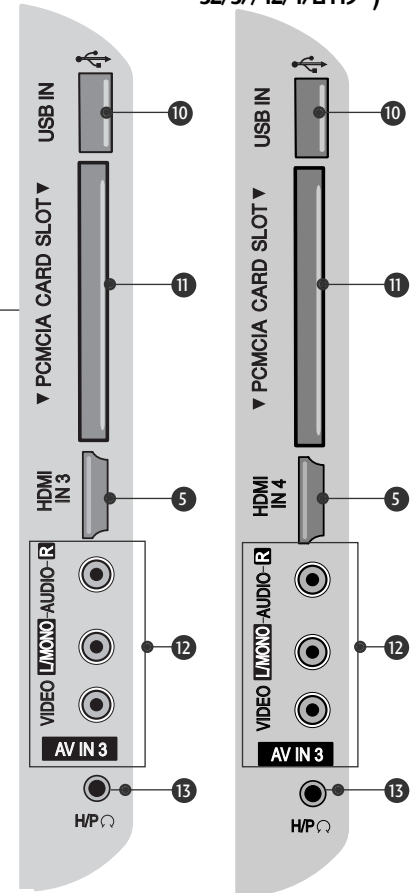

Введение

Введение

МОДЕЛИ Жидкокристаллический телевизор :

32/37/42LF25**, 32/37/42LG21**,
26/32/37/42LN20**, 32/37/42/47LN30**

Введение

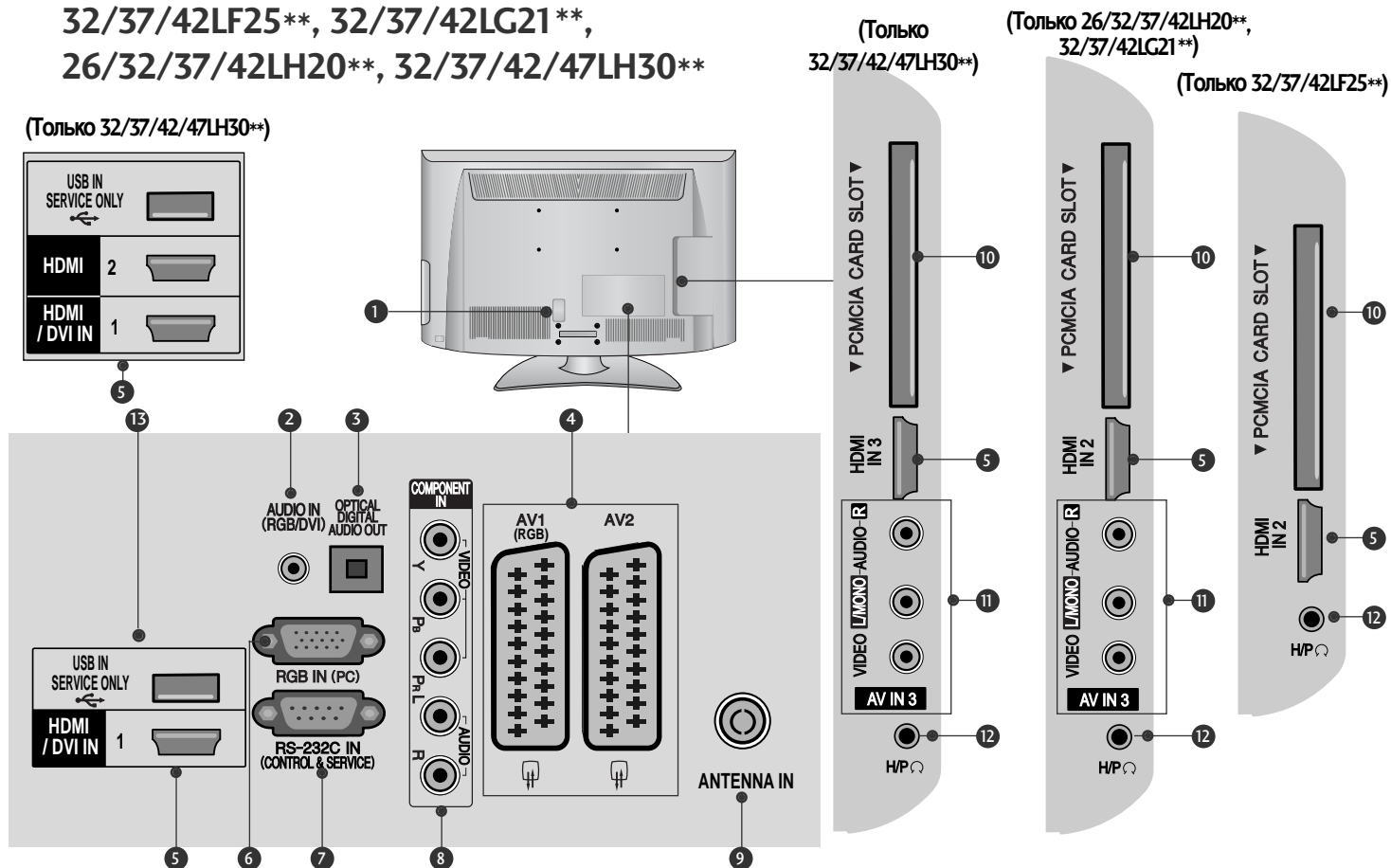

- 1 Разъем для кабеля питания**
Этот телевизор работает от источника переменного тока. Напряжение указано на странице "Спецификации". Не подключайте телевизор к источнику постоянного тока.
- 2 Вход аудиосигнала RGB/DVI**
Подключите аудио от ПК или DTV (цифровому телевизору).
- 3 ОПТИЧЕСКИЙ ВЫХОД ЦИФРОВОГО АУДИО-СИГНАЛА**
Подключение выхода цифрового аудиосигнала к оборудованию различных типов.
Подключение к цифровому аудиоустройству.
Используется оптический аудиокабель.
- 4 Разъем Euro SCART (AV1/AV2)**
Для приема сигнала от внешнего устройства или передачи сигнала на внешнее устройство с помощью кабелей SCART.
- 5 Входной порт HDMI/DVI IN**
Подключите сигнал HDMI к разъему HDMI IN. Или подключите сигнал DVI (видео) к порту HDMI/DVI с помощью кабеля DVI-HDMI.
- 6 Вход RGB IN**
Подключите выход видео от ПК.
- 7 Входной порт RS-232C (УПРАВЛЕНИЕ&ОБСЛУЖИВАНИЕ)**
Подключите последовательный порт устройства управления к разъему RS-232C. Этот порт используется для режима обслуживания или режима отеля.
- 8 Вход компонентного сигнала (Component)**
Для приема компонентного аудио/видеосигнала от устройства.
- 9 Антенный вход**
Разъем для подключения антенны или кабеля.
- 10 Разъем для карты PCMCIA (Международная ассоциация карт памяти для персональных компьютеров)**
Подключите модуль CI к разъему для карты PCMCIA. (Эта функция доступна не во всех странах.)
- 11 Вход Аудио/Видео**
Для приема аудио/видеосигнала от внешнего устройства.
- 12 Наушники**
Подключите наушники к гнезду наушников.
- 13 СЕРВИСНЫЙ ПОРТ**

МОДЕЛИ Жидкокристаллический телевизор : 19/22LH20**

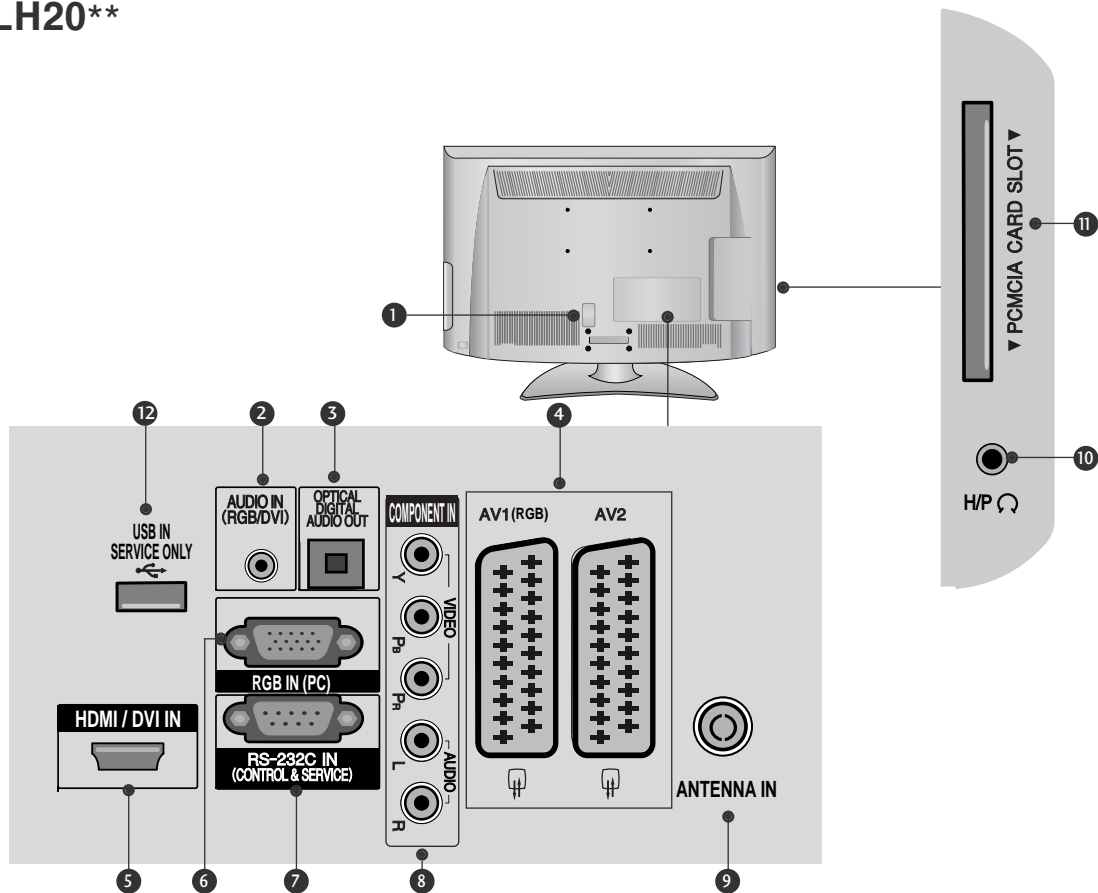

- 1 Разъем для кабеля питания**
Этот телевизор работает от источника переменного тока. Напряжение указано на странице "Спецификации". Не подключайте телевизор к источнику постоянного тока.
- 2 Вход аудиосигнала RGB/DVI**
Подключите аудио от ПК или DTV (цифровому телевизору).
- 3 ОПТИЧЕСКИЙ ВЫХОД ЦИФРОВОГО АУДИО-СИГНАЛА**
Подключение выхода цифрового аудиосигнала к оборудованию различных типов.
Подключение к цифровому аудиоустройству.
Используется оптический аудиокабель.
- 4 Разъем Euro SCART (AV1/AV2)**
Для приема сигнала от внешнего устройства или передачи сигнала на внешнее устройство с помощью кабелей SCART.
- 5 Входной порт HDMI/DVI IN**
Подключите сигнал HDMI к разъему HDMI IN. Или подключите сигнал DVI (видео) к порту HDMI/DVI с помощью кабеля DVI-HDMI.
- 6 Вход RGB IN**
Подключите выход видео от ПК.
- 7 Входной порт RS-232C (УПРАВЛЕНИЕ&ОБСЛУЖИВАНИЕ)**
Подключите последовательный порт устройства управления к разъему RS-232C. Этот порт используется для режима обслуживания или режима отела.
- 8 Вход компонентного сигнала (Component)**
Для приема компонентного аудио/видеосигнала от устройства.
- 9 Антенный вход**
Разъем для подключения антенны или кабеля.
- 10 Наушники**
Подключите наушники к гнезду наушников.
- 11 Разъем для карты PCMCIA (Международная ассоциация карт памяти для персональных компьютеров)**
Подключите модуль CI к разъему для карты PCMCIA. (Эта функция доступна не во всех странах.)
- 12 СЕРВИСНЫЙ ПОРТ**

УСТАНОВКА ПОДСТАВКИ

■ Приведенное изображение может отличаться от вашего телевизора.

При сборке подставки настольного типа проверьте, чтобы винт был полностью завернут. (Если винт затянут не полностью, после установки телевизор может быть наклонен вперед.) Если вы затягиваете винт слишком сильно, то можете сорвать резьбу.

Только 32/37/42/47LN70**

- 1 Аккуратно положите телевизор экраном вниз на мягкую подкладку, чтобы защитить экран от повреждения.

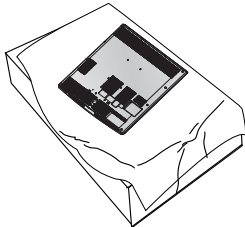

- 2 Установите компоненты ножки подставки на основание подставки телевизора.

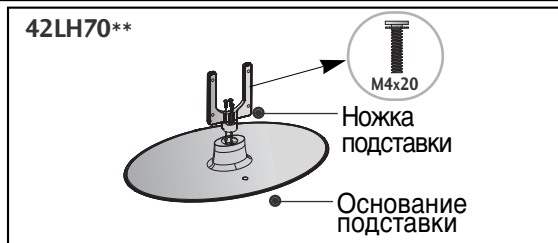
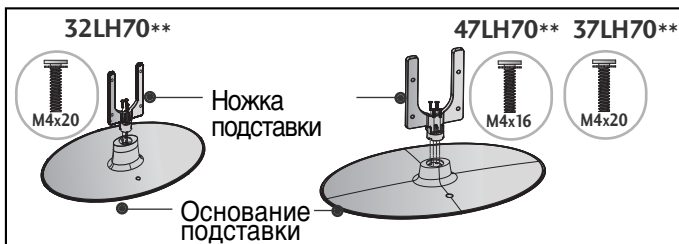

- 3 Соберите телевизор как показано.

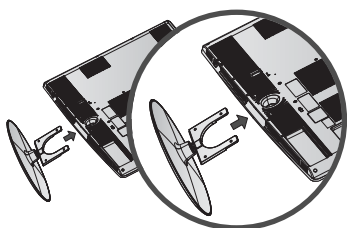

- 4 Плотно затяните 4 винта в четырех отверстиях на задней панели телевизора.

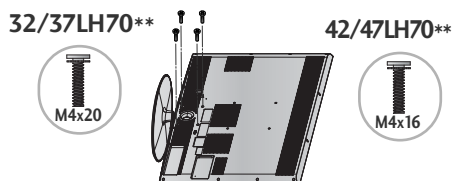

Только 26/32/37/42LN20**, 32/37/42/47LN30**, 32/37/42/47LN40**, 32/37/42/47LN49**, 32/37/42/47LN50**

- 1 Аккуратно положите телевизор экраном вниз на мягкую подкладку, чтобы защитить экран от повреждения.

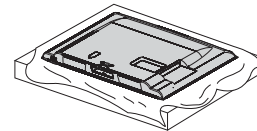

- 2 Соберите телевизор как показано.

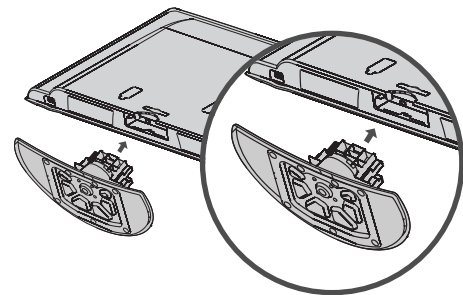

- 3 Плотно затяните 4 винта в четырех отверстиях на задней панели телевизора.

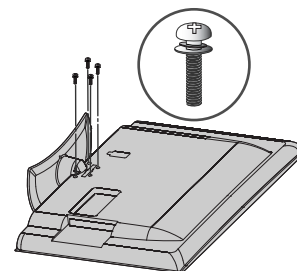

Только 19/22LH20**

- 1 Аккуратно положите телевизор экраном вниз на мягкую подкладку, чтобы защитить экран от повреждения.

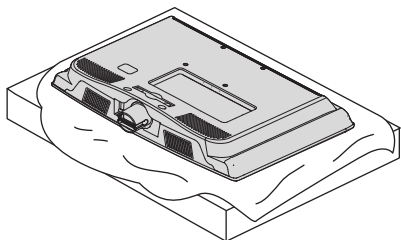

- 2 Соберите телевизор как показано.

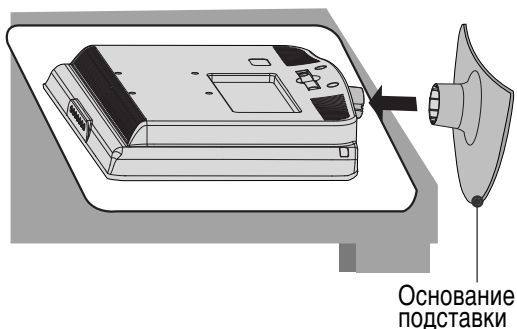

Только 19/22/26LU50**

- 1 Аккуратно положите телевизор экраном вниз на мягкую подкладку, чтобы защитить экран от повреждения.

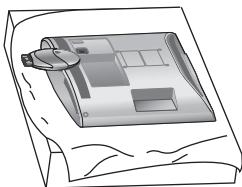

- 2 Вставьте в отверстия 2 или 3 винта и надежно затяните их.

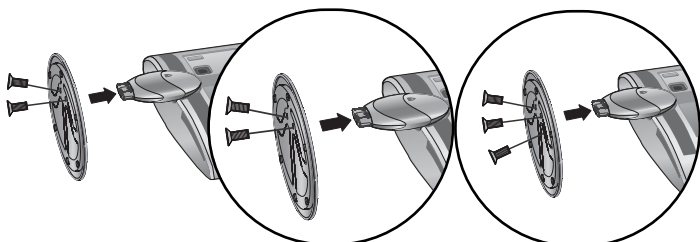

(Только 26LU50**)

Только 50PS70**/50PS80**

- 1 Аккуратно положите телевизор экраном вниз на мягкую подкладку, чтобы защитить экран от повреждения.

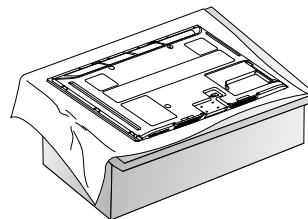

- 2 Соберите телевизор как показано.

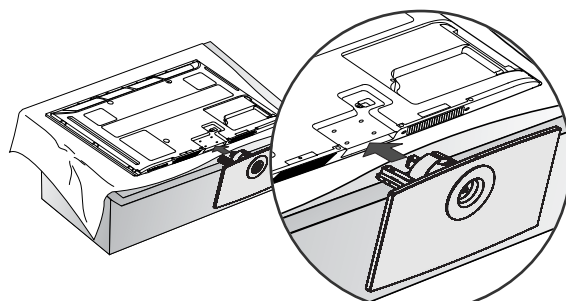

- 3 Плотно затяните 4 винта в четырех отверстиях на задней панели телевизора.

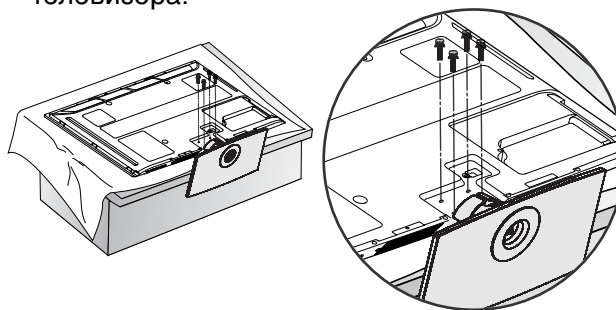

Собирая подставку, обратите внимание на отличия задней и передней сторон.

Введение

Только 32/37/42LF25**,
32/37/42LG21**

- 1 Аккуратно положите телевизор экраном вниз на мягкую подкладку, чтобы защитить экран от повреждения.

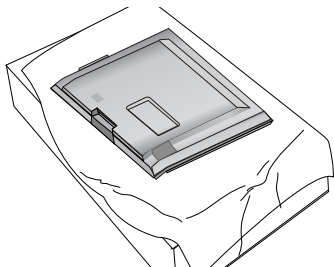

- 2 Соберите ножку подставки с основанием подставки телевизора.

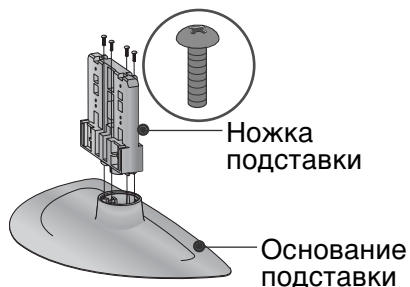

- 3 Соберите телевизор как показано.

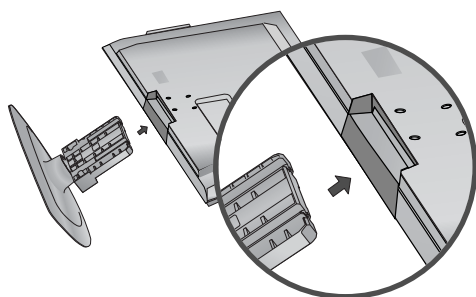

- 4 Плотно затяните 4 винта в четырех отверстиях на задней панели телевизора.

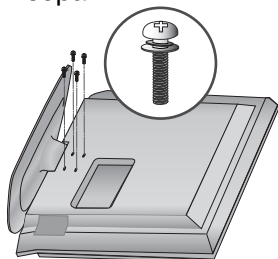

Только 19/22LU40**

- 1 Аккуратно положите телевизор экраном вниз на мягкую подкладку, чтобы защитить экран от повреждения.

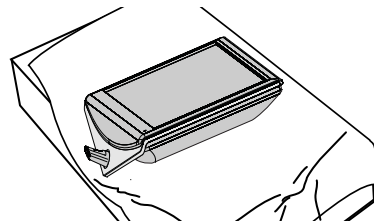

- 2 Надежно затяните 3 винта, вставив их в отверстия основания подставки.

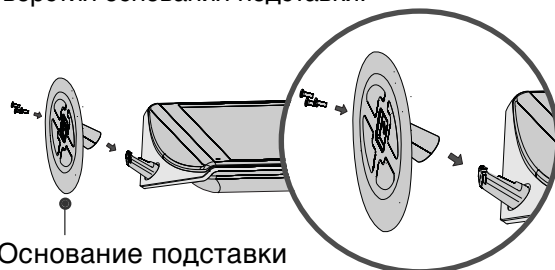

- 3 Прикрепите заднюю часть подставки к телевизору.

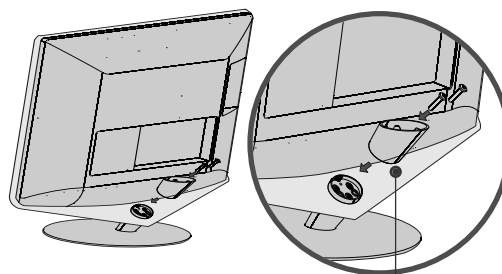

- 4 Наденьте колпачок на заднюю часть подставки телевизора.



Отсоединение подставки

■ Приведенное изображение может отличаться от вашего телевизора.

Только 19/22LU40**

- 1 Аккуратно положите телевизор экраном вниз на мягкую подкладку, чтобы защитить экран от повреждения.

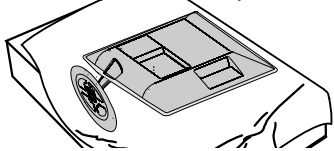

- 2 Снимите колпачок с телевизора. Для его снятия нажмите в направлении, указанном стрелкой.

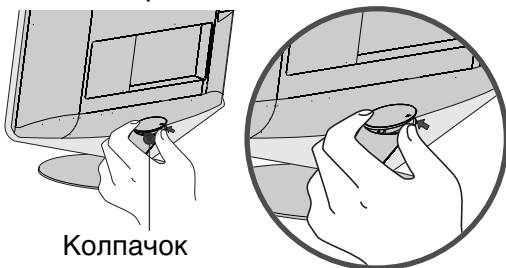

Колпачок

- 3 Ослабьте винты и снимите заднюю часть подставки с телевизора.

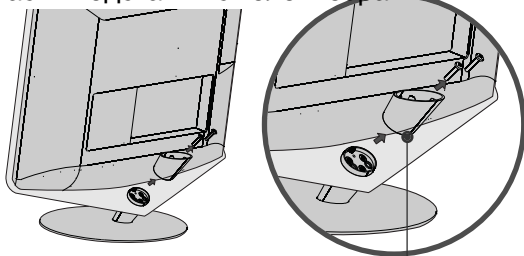

Задняя часть подставки

- 4 Ослабьте винты и снимите основание подставки с телевизора.

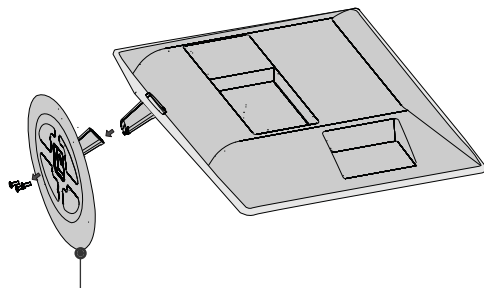

Основание подставки

- 5 Ослабьте винты и снимите подставку с телевизора.

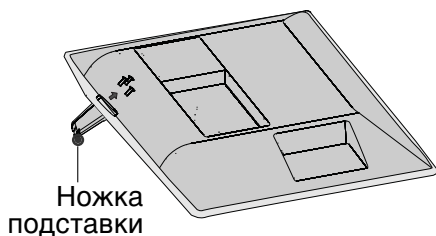

Ножка подставки

Только 19/22/26LU50**

- 1 Аккуратно положите телевизор экраном вниз на мягкую подкладку, чтобы защитить экран от повреждения.

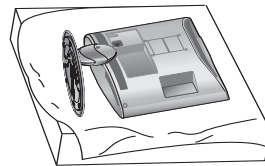

- 2 Ослабьте винты и снимите подставку с телевизора.

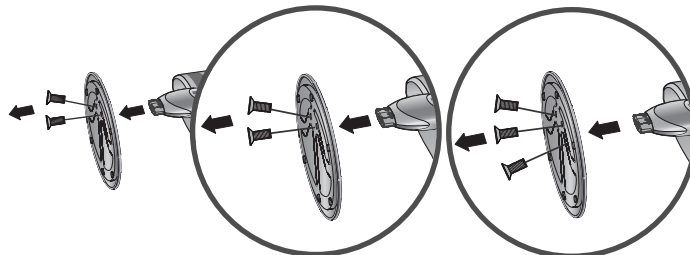

- 3 Ослабьте винты на телевизоре. Отсоедините **основание подставки** от телевизора. (Только 26LU50**)

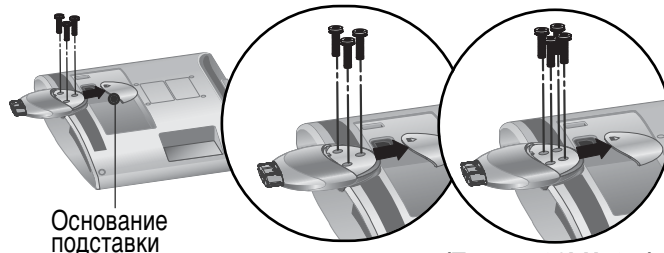

Основание подставки

(Только 26LU50**)

- 4 Отсоедините ножку подставки от телевизора.

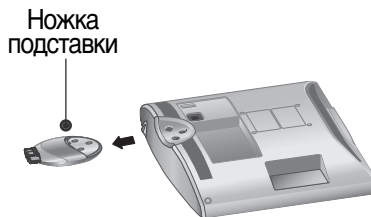

Ножка подставки

Введение

Крепление телевизора к столу

(Только 26LU50**, 32/37/42LF25**, 32/37/42LC21**, 26/32/37/42LN20**, 32/37/42LN30**, 32/37/42LN40**, 32/37/42LN49**, 32/37/42LN50**, 32/37LN70**)

- Приведенное изображение может отличаться от вашего телевизора.

Телевизор должен быть прикреплен к столу так, чтобы исключить возможность его перемещения вперед или назад, что создает опасность повреждения. Пользуйтесь только прилагаемыми винтами.

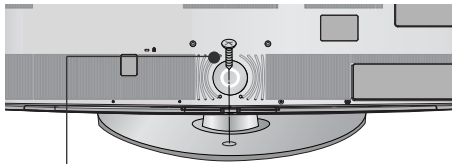

Винт
(входит в комплект аксессуаров)

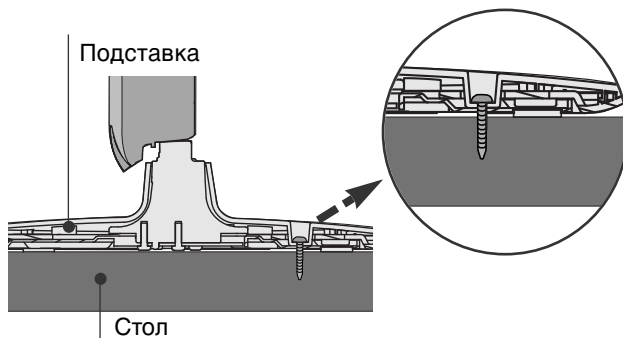

Стол

Внимание

- ▶ Для предотвращения опрокидывания телевизор должен быть прикреплен к столу или стене согласно инструкциям по монтажу. Опрокидывание, тряска или раскачивание телевизора может привести к травме.

Настольное размещение на подставке

Для обеспечения необходимой вентиляции необходимо предусмотреть 10-сантиметровый зазор от боковых и задней стенок телевизора до стены.

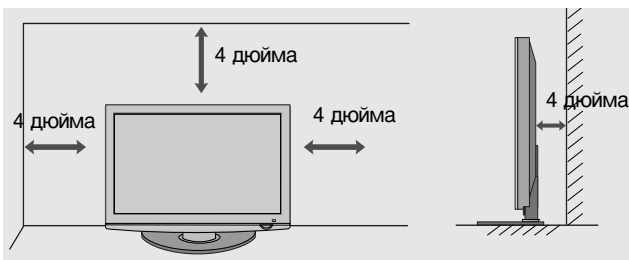

Настройка положения дисплея (Только 19/22LN20**)

- Приведенная здесь схема может несколько отличаться от реальной.
- Выберите максимально удобное положение панели.

Угол наклона

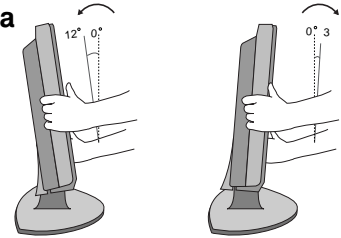

ПРИМЕЧАНИЕ

- ▶ Следующая модель имеет фиксированный тип подставки без функций наклона и поворота, поэтому чрезмерное давление может повредить телевизор.
-19/22/26LU50**, 19/22LU40**)

Система безопасности Kensington Security System

- Данный аксессуар прилагается к телевизору не для всех стран.
- Приведенное изображение может отличаться от вашего телевизора.

Телевизор оснащен разъемом для системы безопасности Kensington Security System, находящимся на задней панели. Подсоедините кабель системы Kensington Security System, как это показано на рисунке. Более подробные сведения об установке и использовании системы Kensington Security System приведены в руководстве пользователя, поставляемом в комплекте с системой Kensington Security System.

Дополнительную информацию можно получить по адресу <http://www.kensington.com> (домашняя Интернет-страница компании Kensington). Компания Kensington торгует системами безопасности для дорогого электронного оборудования, например ноутбуков и жидкокристаллических проекторов.

Примечание.

- Система Kensington Security System является дополнительным приспособлением, не входящим в поставку.

Примечание.

- Если телевизор кажется холодным на ощупь, при его включении возможно небольшое "мерцание". Это нормальное явление, с телевизором всё в порядке.
- Некоторые точечные дефекты могут появляться на экране как крошечные красные, зеленые или синие пятна. Но они не влияют на качество работы монитора.
- Старайтесь не прикасаться к ЖК-экрану и не держать на нем пальцы в течение продолжительного периода времени. Это может вызвать временные искажения на экране.

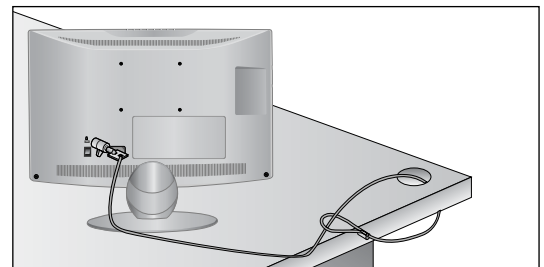

Советы по безопасной установке

- Для безопасного и надежного закрепления телевизора на стене приобретите необходимые компоненты отдельно.
- Устанавливайте устройство ближе к стене, что бы оно не перевернулось при толчке назад.
- Ниже приведены инструкции по правильной установке устройства путем надежного закрепления на стене так, чтобы оно не упало, если потянуть его на себя. Это исключит возможность падения устройства и травмирования людей, а также предотвратит повреждение устройства, вызванное падением. Не позволяйте детям забираться на устройство или висеть на нем.

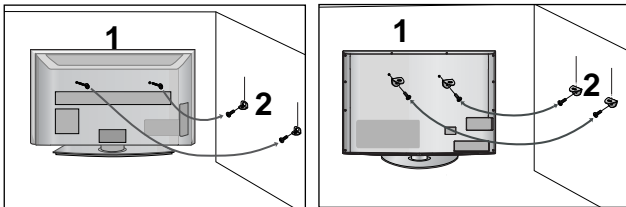

- 1 С помощью винтов с ушком или кронштейнов и винтов для ТВ закрепите устройство на стене, как показано на рисунке.

* Вставьте винты с ушком или винты для кронштейнов ТВ и плотно затяните их в верхних отверстиях.

- 2 Надежно закрепите кронштейны на стене с помощью винтов. Выровняйте высоту кронштейна.

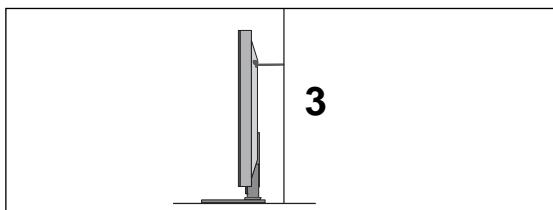

- 3 Выровняйте и привяжите устройство с помощью крепкого шнура. Надежно завяжите шнур так, чтобы он располагался горизонтально между стеной и устройством.

! ПРИМЕЧАНИЕ

- ▶ При перемещении устройства в другое место сначала развяжите шнур.
- ▶ Используйте держатель или шкаф, достаточно большой и прочный, чтобы выдержать вес устройства.
- ▶ Для безопасного использования убедитесь, что высота настенных кронштейнов соответствует высоте кронштейнов устройства.

Вращающаяся подставка

(Кроме 19/22LN20**, 19/22LU40**, 19/22/26LU50**)

- Приведенное изображение может отличаться от вашего телевизора. После установки телевизора вы можете вручную отрегулировать положение телевизора влево или вправо на 20 градусов, чтобы улучшить видимость с места для просмотра.

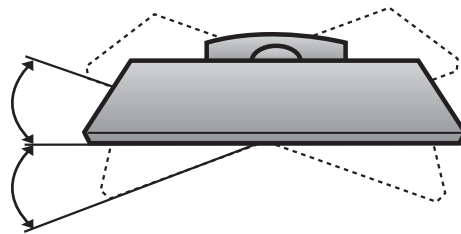

Использование задней крышки подставки

(Только 37/42/47LN70**)

- Приведенное изображение может отличаться от вашего телевизора.

Установите заднюю крышку подставки, как показано на рисунке.

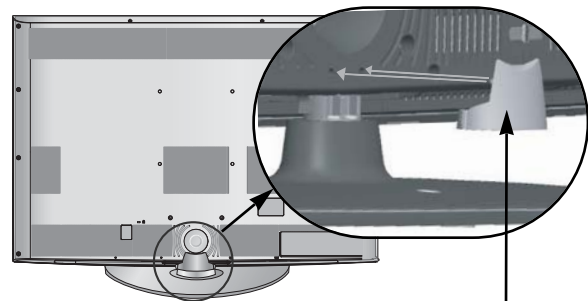

Задняя крышка подставки

Возьмите ручку пальцами и потяните за нее.

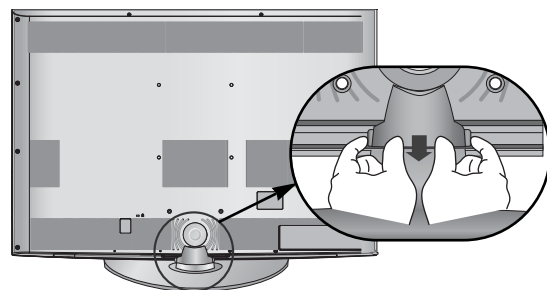

Фиксация проводов коробом / хомутом

■ Приведенное изображение может отличаться от вашего телевизора.

МОДЕЛИ Жидкокристаллический телевизор : 19/22LN20**

- 1 Подсоедините необходимые провода. Порядок подключения дополнительного оборудования приведен в разделе «Внешнее оборудование».

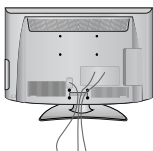

- 2 Установите хомут, как показано.

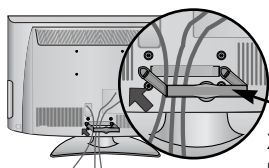

Хомут для фиксации проводов

- 3 Закрепите **Хомут для фиксации проводов**, как показано на рисунке.

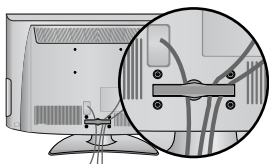

Как снять хомут для фиксации проводов (МОДЕЛИ Жидкокристаллический телевизор : 19/22LN20**)

Возьмите КОРОБ ДЛЯ КАБЕЛЕЙ двумя руками и потяните его на себя.

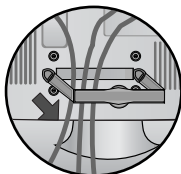

! ПРИМЕЧАНИЕ

- ▶ Перемещая устройство, не держите его за **Хомут для фиксации проводов**.
- Если устройство упадет, оно может сломаться, а вы – получить травму.)

МОДЕЛИ Жидкокристаллический телевизор : 32/37/42LF25**, 32/37/42LG21**, 26/32/37/42LN20**, 32/37/42/47LN30**, 32/37/42/47LN40**, 32/37/42/47LN49**, 32/37/42/47LN50**

- 1 Подсоедините необходимые провода. Порядок подключения дополнительного оборудования приведен в разделе «Внешнее оборудование».

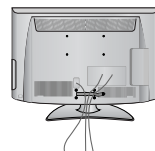

- 2 Откройте **КОРОБ ДЛЯ КАБЕЛЕЙ**, как показано на рисунке.

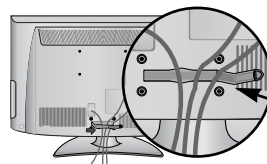

Хомут для фиксации проводов

- 3 Закрепите **Хомут для фиксации проводов**, как показано на рисунке.

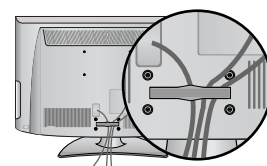

МОДЕЛИ Жидкокристаллический телевизор : 19/22LU40**, 19/22/26LU50**

После подключения всех необходимых кабелей установите **ДЕРЖАТЕЛЬ КАБЕЛЯ**, как показано на рисунке, и закрепите кабели.

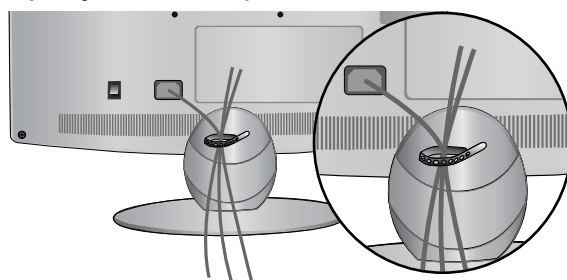

МОДЕЛИ Жидкокристаллический телевизор : 32/37/42/47LN70**

- 1** Совместите отверстие с выступом **КОРОБА ДЛЯ КАБЕЛЕЙ**. Поверните **КОРОБ ДЛЯ КАБЕЛЕЙ**, как показано на рисунке. Примечание. Чрезмерное нажатие на короб для кабелей может привести к его повреждению.

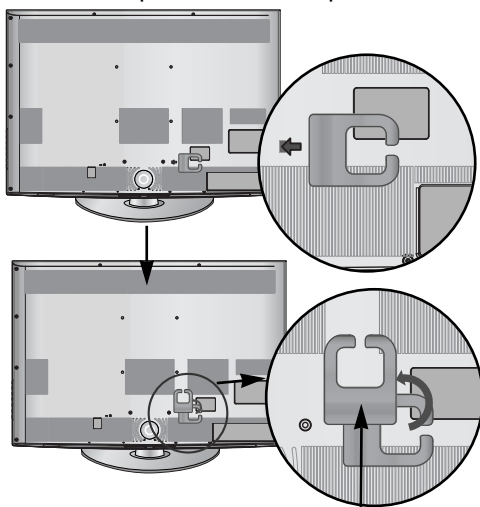

Хомут для фиксации проводов

- 2** Подсоедините необходимые провода. Порядок подключения дополнительного оборудования приведен в разделе «Внешнее оборудование».

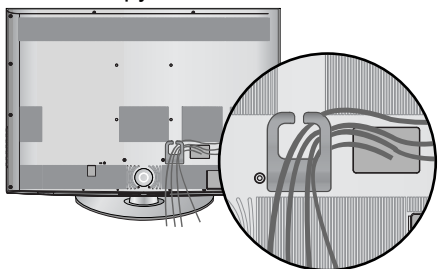

Крепление кабеля питания (Только 32/37/42/47LN70**)

- 1** Закрепите кабель питания с помощью защитного кронштейна и винта, как показано на рисунке. Это поможет предотвратить случайное отсоединение кабеля питания. Винт

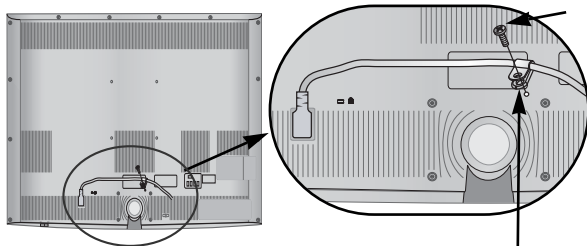

Защитный кронштейн

! ПРИМЕЧАНИЕ

- ▶ Перемещая устройство, не держите его за **Хомут для фиксации проводов**.
- Если устройство упадет, оно может сломаться, а вы – получить травму.)

МОДЕЛИ ПЛАЗМЕННЫХ ТВ

- 1** После подключения всех необходимых кабелей установите **ДЕРЖАТЕЛЬ КАБЕЛЯ**, как показано на рисунке, и закрепите кабели. Порядок подключения дополнительного оборудования приведен в разделе «Внешнее оборудование».

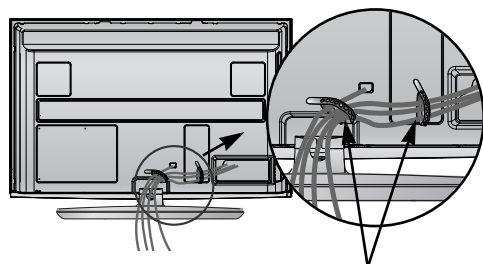

Фиксатор проводов

- 2** Установите хомут, как показано.

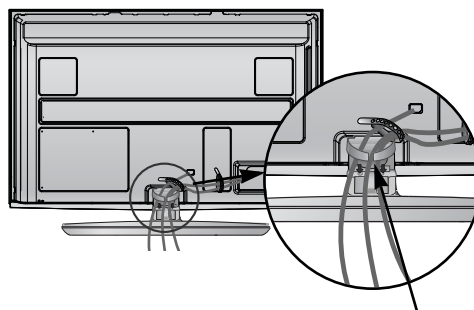

Хомут для фиксации проводов

Как снять хомут для фиксации проводов

Возьмитесь за **Хомут для фиксации проводов** обеими руками и потяните его

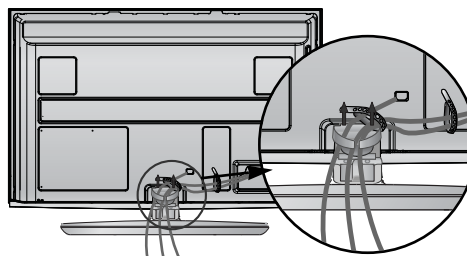

КРЕПЛЕНИЕ БЕЗ ИСПОЛЬЗОВАНИЯ НАСТОЛЬНОЙ ПОДСТАВКИ

(Кроме 19/22LU40**, 19/22/26LU50**)

■ Приведенное изображение может отличаться от вашего телевизора.

При установке устройства для настенного монтажа используйте защитную крышку.

МОДЕЛИ ПЛАЗМЕННЫХ ТВ

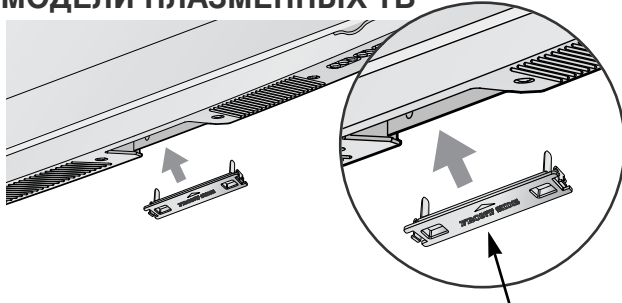

защитная крышка

Установите защитную крышку на корпус телевизора до щелчка.

МОДЕЛИ Жидкокристаллических телевизоров

Только 32/37/42/47LN70**



защитная крышка

После удаления защитной бумаги с защитной крышки прикрепите ее на телевизор, как показано на рисунке.

Только 26/32/37/42LN20**,
32/37/42/47LN30**, 32/37/42/47LN40**,
32/37/42/47LN49**, 32/37/42/47LN50**

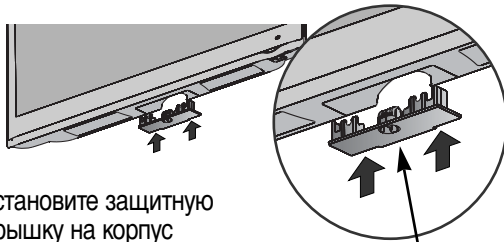

Установите защитную крышку на корпус телевизора до щелчка.

защитная крышка

Только 32/37/42LF25**,
32/37/42LG21**

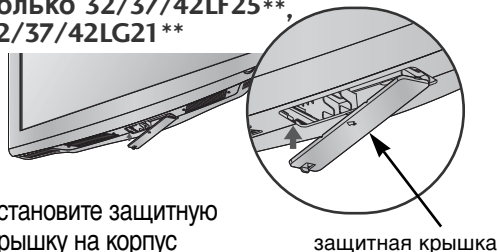

Установите защитную крышку на корпус телевизора до щелчка.

защитная крышка

Только 19/22LN20**

- 1 Аккуратно положите телевизор экраном вниз на мягкую подкладку, чтобы защитить экран от повреждения.

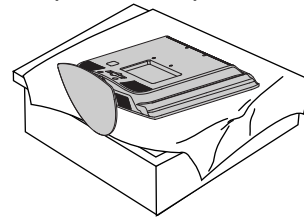

- 2 Ослабьте винты на телевизоре.

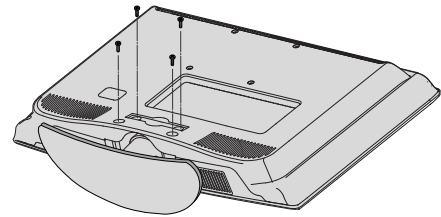

- 3 Отсоедините подставку от телевизора.

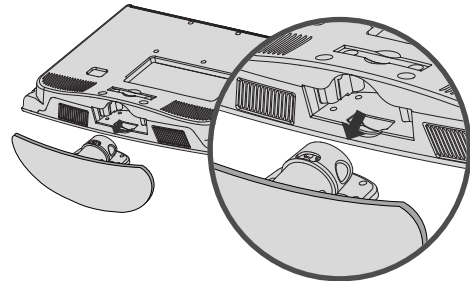

- 4 Установите защитную крышку на корпус телевизора.

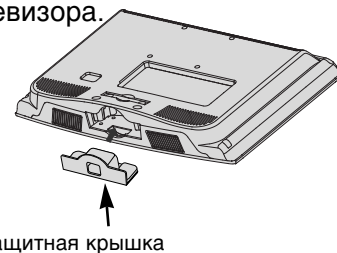

защитная крышка

- 5 Плотно затяните 4 винта в четырех отверстиях на задней панели телевизора.

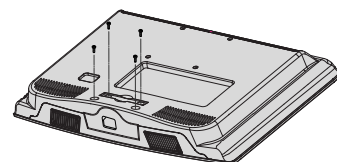

- Телевизор можно разместить в различных местах, например на стене, на столе и т.д.
- Телевизор рассчитан на работу в вертикальном положении.

ЗАЗЕМЛЕНИЕ

Во избежание поражения электрическим током не забудьте подключить провод заземления. Если заземление невозможно, обратитесь к квалифицированному электрику для установки отдельного автоматического выключателя. Не пытайтесь заземлить устройство, подключив его к телефонному кабелю, громоотводу или газовой трубе.



Монтаж на стену: вертикальное размещение

- При монтаже телевизора на стену рекомендуется использовать фирменный настенный кронштейн LG.
- Рекомендуется приобрести настенный кронштейн, соответствующий стандарту VESA.
- Компания LG рекомендует вызывать квалифицированного мастера для крепления телевизора к стене.
- Сначала подключите удлинитель USB к разъему USB IN, а затем вешайте телевизор на стену. (Только 32/37/42/47LH70**)

! ПРИМЕЧАНИЕ

- ▶ Настенное крепление необходимо устанавливать на сплошную стену, перпендикулярную полу.
- ▶ Для установки на потолок или наклонную стену следует использовать специальное крепление.
- ▶ Поверхность, на которую монтируется настенное крепление, должно быть достаточно прочным, чтобы выдержать вес телевизора. Стена должна быть, например, из бетона, натурального камня, кирпича или пустотелого кирпича.
- ▶ Тип и длина монтажных шурупов зависит от используемого настенного крепления. Более подробную информацию см. в инструкциях, прилагаемых к креплению
- ▶ Компания LG не несет никакой ответственности за несчастные случаи или повреждения имущества или телевизора, вызванные неправильной установкой:
 - при использовании настенного крепления, несовместимого со стандартом VESA;
 - при неправильном вворачивании шурупов, что может привести к падению телевизора и травмам людей;
 - при несоблюдении рекомендаций по установке.

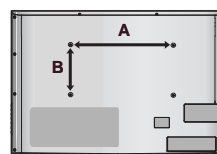
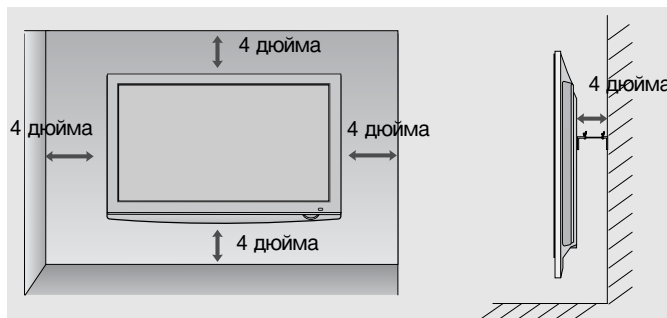

Модель	VESA (A * B)	Тип шурупа	Количество
19/22LU40**	100 * 100	M4	4
19/22LU50**	100 * 100	M4	4
26LU50**	200 * 100	M4	4
32LF25**	200 * 100	M4	4
37/42LF25**	200 * 200	M6	4
32LG21**	200 * 100	M4	4
37/42LG21**	200 * 200	M6	4
19/22LH20**	100 * 100	M4	4
26/32LH20**	200 * 100	M4	4
37/42LH20**	200 * 200	M6	4
32LH30**	200 * 100	M4	4
37/42LH30**	200 * 200	M6	4
47LH30**	200 * 200	M6	4
32LH40**	200 * 100	M4	4
37/42/47LH40**	200 * 200	M6	4
32LH49**	200 * 100	M4	4
37/42/47LH49**	200 * 200	M6	4
32LH50**	200 * 100	M4	4
37/42/47LH50**	200 * 200	M6	4
32LH70**	200 * 100	M4	4
37/42/47LH70**	200 * 200	M6	4
50PS70**	400 * 400	M6	4
60PS70**	600 * 400	M8	4
50PS80**	400 * 400	M6	4
60PS80**	600 * 400	M8	4

Введение

- Ни в коем случае не подключайте телевизор к сети, если не закончили подсоединять к нему оборудование. Это может привести к поломке телевизора.

Подключение антенны

- Выберите оптимальное направление антенны. Это повысит качество картинки.
- Антенный кабель и преобразователь в комплект поставки не входят.

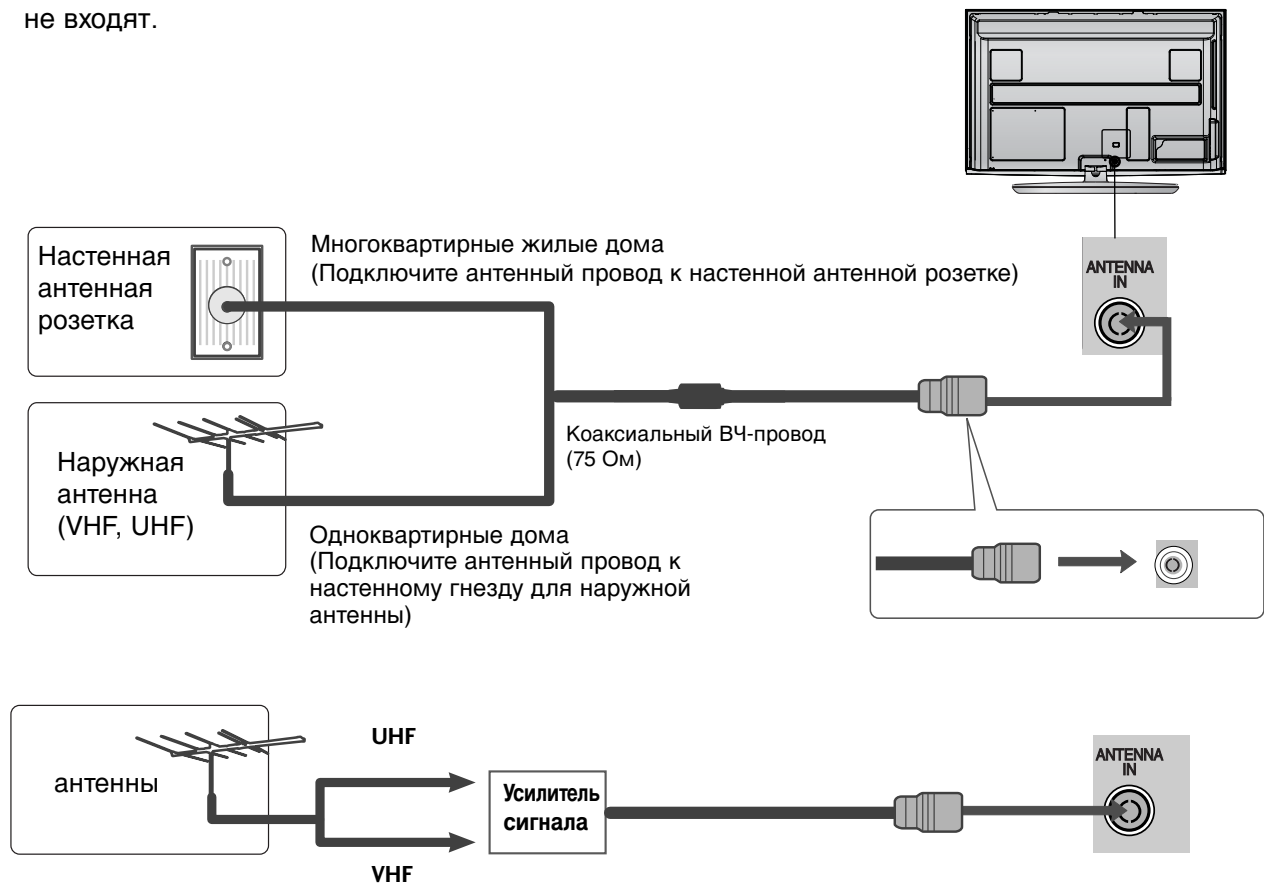

- В местностях слабого приема сигнала дополнительно к антенне можно установить усилитель сигнала, как это показано на рисунке справа.
- Если сигнал требуется подавать на два телевизора, используйте антенный разветвитель.

Использование ферритового сердечника (Данный аксессуар прилагается к телевизору не для всех стран.)

Ферритовый сердечник может использоваться для уменьшения электромагнитных колебаний при подключении кабеля питания. Чем ближе ферритовый сердечник подходит к штекеру, тем он лучше.



НАСТРОЙКА ВНЕШНЕГО ОБОРУДОВАНИЯ

- Ни в коем случае не подключайте телевизор к сети, если не закончили подсоединять к нему оборудование. Это может привести к поломке телевизора.
- В этой части раздела НАСТРОЙКА ВНЕШНЕГО ОБОРУДОВАНИЯ, в основном, используются иллюстрации для моделей плазменных телевизоров.
- Приведенное изображение может отличаться от вашего телевизора.

Настройка приема сигналов высокого разрешения

- Этот телевизор способен принимать цифровые сигналы, поступающие по кабелю/антенне, без внешней телеприставки. Однако если вы принимаете цифровые сигналы от цифровой телеприставки или другого внешнего устройства, обратитесь к схеме, приведенной ниже.

Как правильно подключить компонентный кабель

- 1 Подключите видеовыходы (Y, P_B, P_R) цифровой приставки к гнездам **COMPONENT IN VIDEO** на телевизоре.
- 2 Подключите аудиовыходы цифровой приставки к входным гнездам **COMPONENT IN AUDIO** телевизора.
- 3 Включите цифровую приставку (см. руководство по цифровой приставке).
- 4 С помощью кнопки **INPUT** на пульте дистанционного управления выберите источник входного сигнала **Component**.

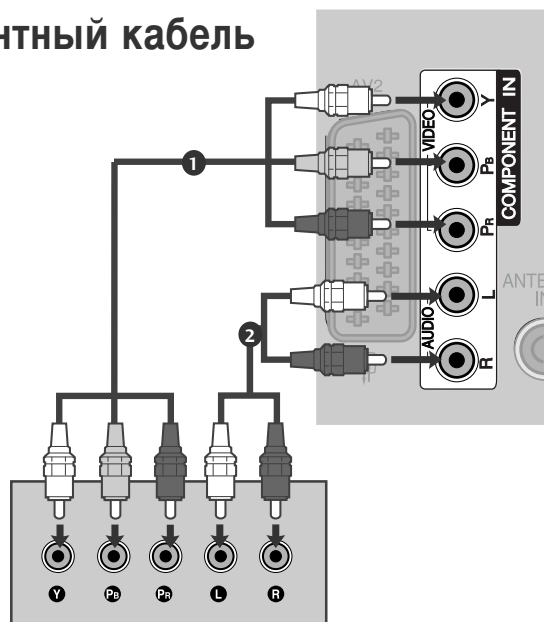

► Поддерживаемый формат звука HDMI: Dolby Digital, PCM

Сигнал	Component	HDMI
480i/576i	○	X
480p/576p	○	○
720p/1080i	○	○
1080p	○ (только 50/60 Гц)	○ (24Гц/30Гц/50Гц/60Гц)

НАСТРОЙКА ВНЕШНЕГО ОБОРУДОВАНИЯ

Как правильно подключить кабель HDMI

- 1 Подключите выход HDMI цифровой приставки к гнезду **HDMI/DVI IN 1**, **HDMI IN 2** (Кроме 19/22LH20**), **HDMI IN 3** (Кроме 19/22LU40** 19/22LU50**, 19/22/26/32/37/42LH20** 32/37/42LF25**, 32/37/42LG21**) или **HDMI IN 4** (Только 32/37/42/47LH49** 32/37/42/47LH50** 32/37/42/47LH70**, 50/60PS70**, 50/60PS80**) или телевизора.
- 2 Включите цифровую приставку (см. руководство по цифровой приставке).
- 3 С помощью кнопки **INPUT** на пульте дистанционного управления выберите источник входного сигнала **HDMI1**, **HDMI2** (Кроме 19/22LH20**), **HDMI3** (Кроме 19/22LU40**, 19/22LU50** 19/22/26/32/37/42LH20** 32/37/42LF25** 32/37/42LG21**) или **HDMI4** (Только 32/37/42/47LH49** 32/37/42/47LH50** 32/37/42/47LH70**, 50/60PS70**, 50/60PS80**).

! ПРИМЕЧАНИЕ

- Убедитесь в том, что используется кабель HDMI версии 1.3 или более поздней. Если кабели HDMI не поддерживают стандарт HDMI версии 1.3, возможно мигание или отсутствие изображения на экране. Используйте новые кабели, поддерживающие по меньшей мере стандарт HDMI версии 1.3.

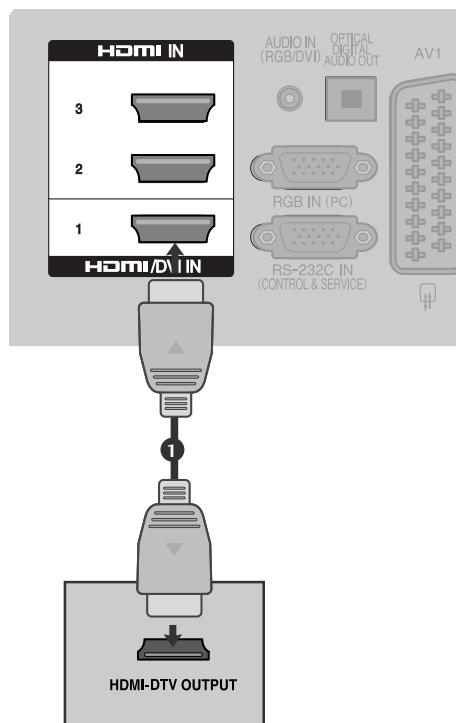

Подключение HDMI к разъему DVI

- 1 Подключите выход DVI цифровой приставки к гнезду **HDMI/DVI IN 1** телевизора.
- 2 Подключите аудиовыход цифровой приставки к гнезду **AUDIO IN (RGB/DVI)** телевизора.
- 3 Включите цифровую приставку (см. руководство по цифровой приставке).
- 4 С помощью кнопки **INPUT** на пульте дистанционного управления выберите источник входного сигнала **HDMI 1**.

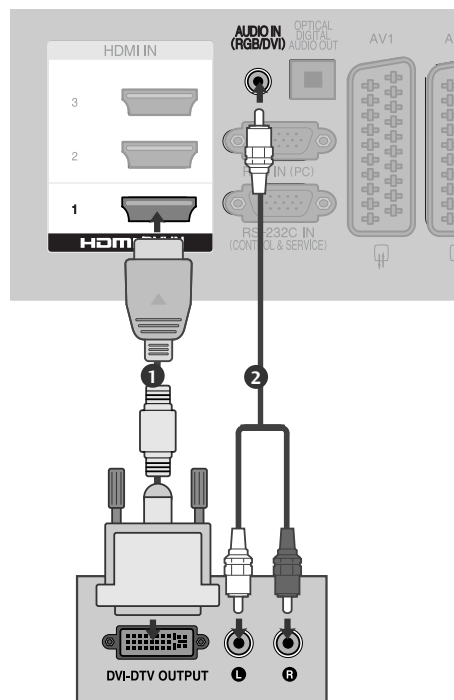

Установка DVD-проигрывателя

Как правильно подключить компонентный кабель

- 1 Подключите видеовыходы (Y, P_B, P_R) DVD-проигрывателя к гнездам **COMPONENT IN VIDEO** на телевизоре.
- 2 Подключите аудиовыходы DVD-проигрывателя к входным гнездам **COMPONENT IN AUDIO** телевизора.
- 3 Включите DVD-проигрыватель, вставьте DVD-диск.
- 4 С помощью кнопки **INPUT** на пульте дистанционного управления выберите источник входного сигнала **Component**.
- 5 Инструкции приведены в руководстве по работе с DVD-проигрывателем.

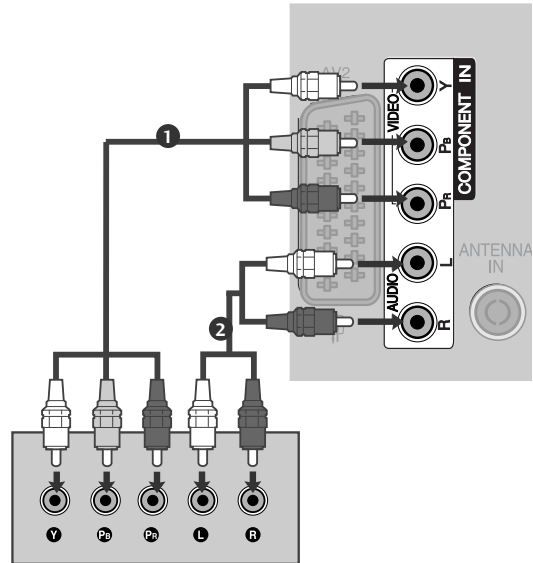

Входные порты Component

Для получения более качественной картинки подключите DVD-проигрыватель к входным портам компонентного сигнала, как это показано ниже.

Порты компонентного сигнала на телевизоре	Y	P _B	P _R
Порты видеовыхода на DVD-проигрывателе	Y	P _B	P _R
	Y	B-Y	R-Y
	Y	C _b	C _r
	Y	P _b	P _r

НАСТРОЙКА ВНЕШНЕГО ОБОРУДОВАНИЯ

Как правильно подключить кабель SCART

- 1 Подключите SCART-разъем DVD-проигрывателя к SCART-разъему **AV1** на телевизоре.
- 2 Включите DVD-проигрыватель, вставьте DVD-диск.
- 3 С помощью кнопки **INPUT** на пульте дистанционного управления выберите источник входного сигнала **AV1**.

Если подключение выполнено через SCART-разъем **AV2**, выберите источник входного сигнала **AV2**.

- 4 Инструкции приведены в руководстве по работе с DVD-проигрывателем.

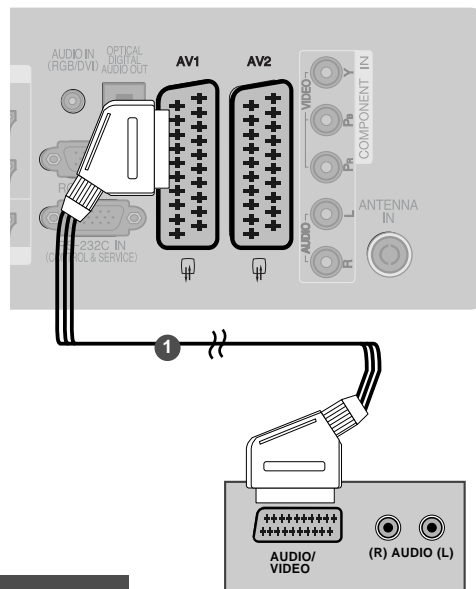

Scart	Вход			Выход
	Видео	Аудио	RGB	Видео, Аудио
AV1	○	○	○	Только аналоговый
AV2	○	○	×	Доступны аналоговый выход и выходы, DTV, AV1/2/3.

Текущий входной режим \ Тип выхода	AV1 (ТВ-выход)	AV2 (выход монитора)	AV2 (во время запланированной записи DTV с использованием записывающего оборудования)
Цифровое телевидение	×	○	○
Аналоговое телевидение, AV1/3	○	○	○
Компонентный/RGB	○	×	(Входной режим преобразуется в DTV.)
HDMI	×	×	
AV2	○	○	○

▶ ТВ-выход: вывод аналоговых телевизионных сигналов. Выход монитора: вывод текущего изображения экрана.

! ПРИМЕЧАНИЕ

- ▶ Используйте экранированный кабель SCART.

Как правильно подключить кабель S-VIDEO (Только 32/37/42/47LH70**, 50/60PS70**, 50/60PS80**)

- 1 Подключите выход S-VIDEO DVD-проигрывателя к входу **S-VIDEO** телевизора.
- 2 Подключите аудиовыходы DVD-проигрывателя к входным гнездам **AUDIO** телевизора.
- 3 Включите DVD-проигрыватель, вставьте DVD-диск.
- 4 С помощью кнопки **INPUT** на пульте дистанционного управления выберите источник входного сигнала **AV3**.
- 5 Инструкции приведены в руководстве по работе с DVD-проигрывателем.

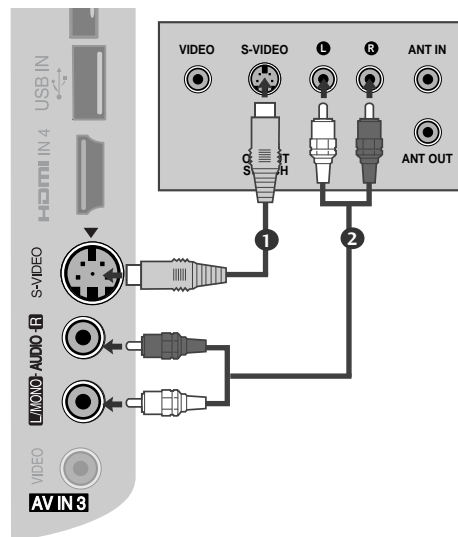

Как правильно подключить кабель HDMI

- 1** Подключите выход HDMI DVD-проигрывателя к гнезду **HDMI/DVI IN 1**, **HDMI IN 2** (Кроме 19/22LH20**), **HDMI IN 3** (Кроме 19/22LU40**, 19/22LU50**, 19/22/26/32/37/42LH20**, 32/37/42LF25**, 32/37/42LG21**) или **HDMI IN 4** (Только 32/37/42/47LH49**, 32/37/42/47LH50**, 32/37/42/47LH70**, 50/60PS70**, 50/60PS80**), телевизора.
- 2** С помощью кнопки **INPUT** на пульте дистанционного управления выберите источник входного сигнала **HDMI1**, **HDMI2** (Кроме 19/22LH20**), **HDMI3** (Кроме 19/22LU40**, 19/22LU50**, 19/22/26/32/37/42LH20**, 32/37/42LF25**, 32/37/42LG21**) или **HDMI4** (Только 32/37/42/47LH49**, 32/37/42/47LH50**, 32/37/42/47LH70**, 50/60PS70**, 50/60PS80**).
- 3** Инструкции приведены в руководстве по работе с DVD-проигрывателем.

! ПРИМЕЧАНИЕ

- ▶ С помощью кабеля HDMI телевизор может одновременно принимать видео- и аудиосигналы.
- ▶ Если DVD-проигрыватель не поддерживает функцию автоматической настройки HDMI, выходное разрешение нужно будет установить вручную.
- ▶ Убедитесь в том, что используется кабель HDMI версии 1.3 или более поздней. Если кабели HDMI не поддерживают стандарт HDMI версии 1.3, возможно мигание или отсутствие изображения на экране. Используйте новые кабели, поддерживающие по меньшей мере стандарт HDMI версии 1.3.

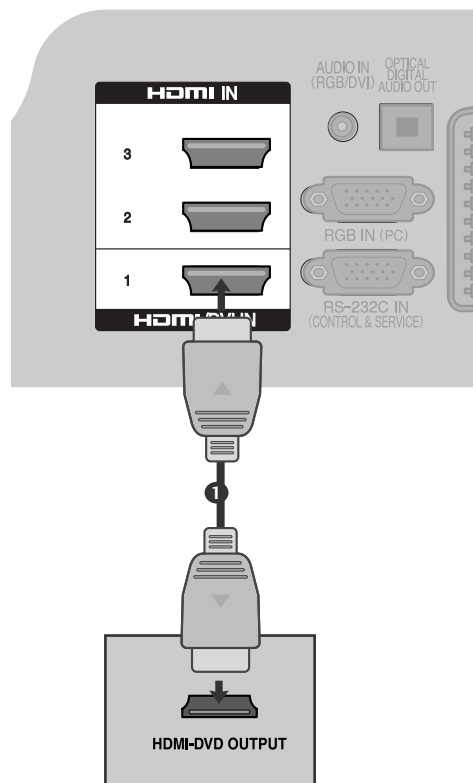

НАСТРОЙКА ВНЕШНЕГО ОБОРУДОВАНИЯ

Настройка видеомэагнитофона

- Между видеомэагнитофоном и телевизором должно быть достаточное расстояние. Это позволит избежать появления шумов на картинке (интерференции).

Подключение с помощью ВЧ-кабеля

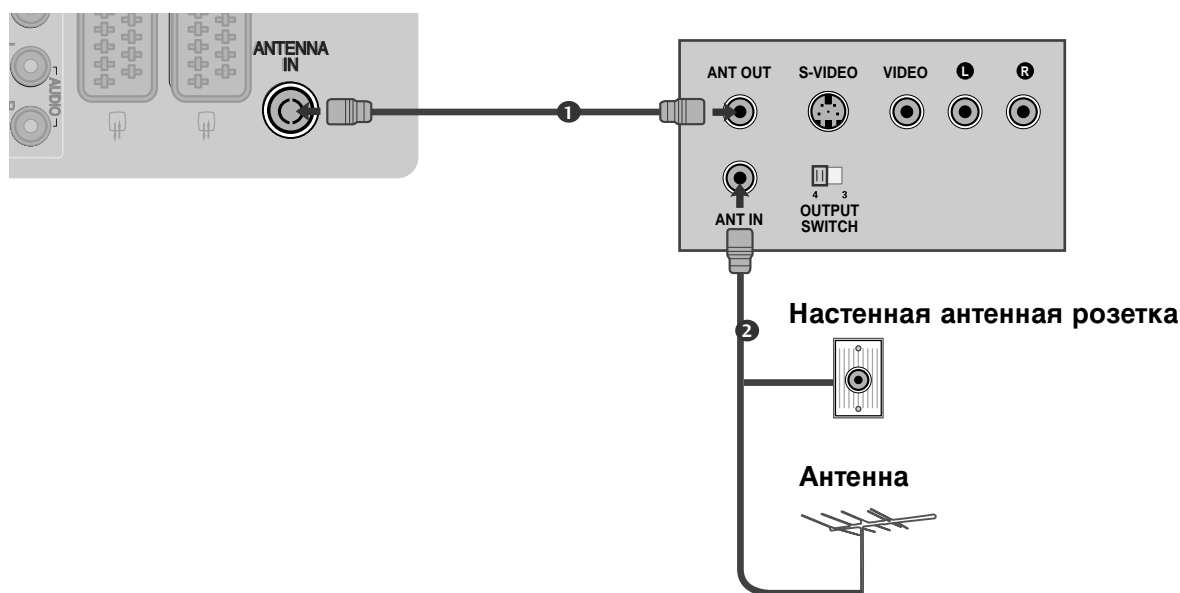

- 1 Подключите выход **ANT OUT** видеомэагнитофона к входным гнездам **ANTENNA IN** телевизора.
- 2 Подключите антенный кабель к разъему **ANT IN** видеомэагнитофона.
- 3 Нажмите на видеомэагнитофоне кнопку **PLAY** (Воспроизведение) и для просмотра видео выберите соответствующий канал на телевизоре.

Как правильно подключить кабель SCART

- 1 Подключите разъем SCART видеомagnифона к SCART-разъему **AV1** телевизора. Используйте экранированный кабель SCART.
- 2 Вставьте кассету в видеомagnифон и нажмите на видеомagnифоне кнопку **PLAY** (Воспроизведение) (см. инструкцию пользователя видеомagnифона).
- 3 С помощью кнопки **INPUT** на пульте дистанционного управления выберите источник входного сигнала **AV1**.
- 4 Если подключение выполнено через SCART разъем **AV2**, выберите источник входного сигнала **AV2**.

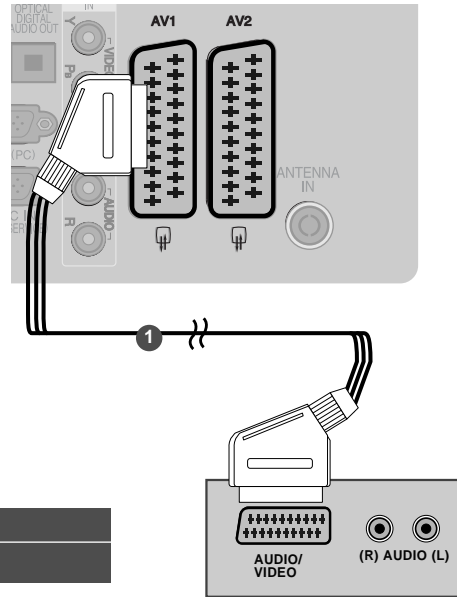

Scart	Вход			Выход
	Видео	Аудио	RGB	Видео, Аудио
AV1	○	○	○	Только аналоговый
AV2	○	○	×	Доступны аналоговый выход и выходы, DTV, AV1/2/3.

Тип выхода Текущий входной режим	AV1 (ТВ-выход)	AV2 (выход монитора)	AV2 (во время запланированной записи DTV с использованием записывающего оборудования)
Цифровое телевидение	×	○	○
Аналоговое телевидение, AV1/3	○	○	○
Компонентный/RGB	○	×	(Входной режим преобразуется в DTV.)
HDMI	×	×	
AV2	○	○	○

► ТВ-выход: вывод аналоговых телевизионных сигналов. Выход монитора: вывод текущего изображения экрана.

! ПРИМЕЧАНИЕ

- Используйте экранированный кабель SCART.

Как правильно подключить кабель RCA (Кроме 19/22LU40**, 19/22LU50**, 19/22LH20**, 32/37/42LF25**)

- 1 Подсоедините кабели **AUDIO/VIDEO** к гнездам TV (ТВ) и VCR (Видеомagnифон). Соблюдайте соответствие цвета разъема (видео – желтый, левый аудио – белый, правый аудио – красный).
- 2 Вставьте кассету в видеомagnифон и нажмите на нем кнопку **PLAY** (Воспроизведение) (см. руководство к видеомagnифону).
- 3 Кнопкой **INPUT** (Входной сигнал) на пульте дистанционного управления выберите источник входного сигнала **AV3**.

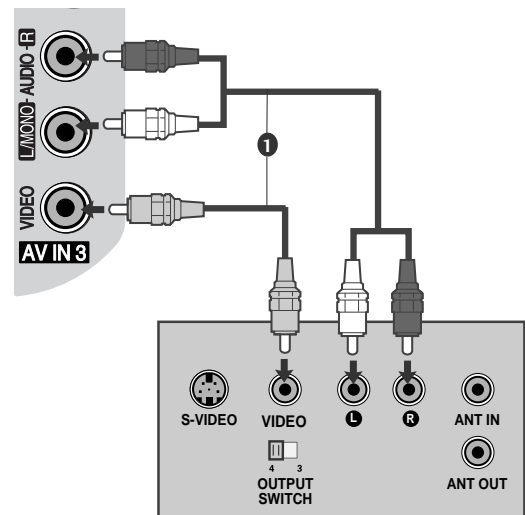

! ПРИМЕЧАНИЕ

- Если подключен видеомagnифон с моно звуком видеомagnифон, подсоедините аудиокабель к разъему **AUDIO L/MONO** телевизора.

НАСТРОЙКА ВНЕШНЕГО ОБОРУДОВАНИЯ

Как правильно подключить кабель S-VIDEO

(Только 32/37/42/47LH70**, 50/60PS70**, 50/60PS80**)

- 1 Подключите выход **S-VIDEO** видеомagniтофона ко входу **S-VIDEO** телевизора. При этом варианте подключения качество картинкИ, по сравнению с обычным методом подключения к видеовходу телевизора, получается более высокое.
- 2 Подключите аудиовыходы видеомagniтофона к входным гнездам **AUDIO** телевизора.
- 3 Вставьте кассету в видеомagniтофон и нажмите на видеомagniтофоне кнопку **PLAY** (Воспроизведение) (см. руководство пользователя видеомagniтофона).
- 4 С помощью кнопки **INPUT** на пульте дистанционного управления выберите источник входного сигнала **AV3**.

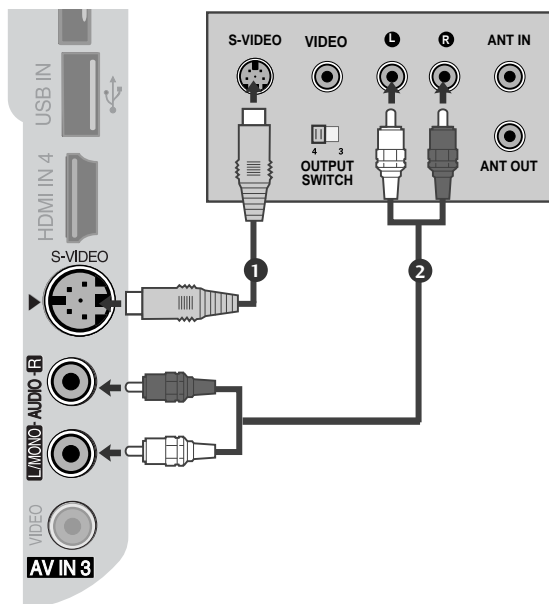

! ПРИМЕЧАНИЕ

- ▶ Не подключайте телевизор одновременно к устройству Video и S-Video.

УСТАНОВКА МОДУЛЯ CI

- Для просмотра шифрованных (платных) услуг в режиме цифрового ТВ.
- Эта функция доступна не во всех странах.

- 1 Вставьте модуль CI в разъем для карты **PCMCIA** (Международная ассоциация карт памяти) телевизора, как показано на рисунке.

Дополнительные сведения см. на стр.63.

! ПРИМЕЧАНИЕ

- ▶ Проверьте, правильно ли установлен модуль CI в разъем для карты PCMCIA. Неправильная установка модуля может привести к повреждению телевизора и разъема для карты PCMCIA.



Убедитесь в том, что эта точка расположена, как показано на рисунке, и вставьте модуль CI.

НАСТРОЙКА ВЫХОДА ЦИФРОВОГО АУДИОСИГНАЛА

Аудиосигнал телевизора выводится на внешние звуковые устройства через (оптический) порт вывода цифрового аудиосигнала.

Для использования 5.1-канальной звуковой системы при просмотре передач подключите систему домашнего кинотеатра или усилитель к разъему OPTICAL DIGITAL AUDIO OUT (Оптический цифровой аудиовыход) на задней панели телевизора.

- 1 Подключите один конец оптического кабеля к (оптическому) порту вывода цифрового аудиосигнала.
- 2 Подключите другой конец оптического кабеля к (оптическому) входу цифрового аудиосигнала внешнего звукового устройства.
- 3 Установите параметр TV Speaker option (Динамики ТВ) в меню AUDIO (Аудио) в положение Выкл. (▶стр.118). Правила эксплуатации см. в руководстве к внешнему звуковому устройству.

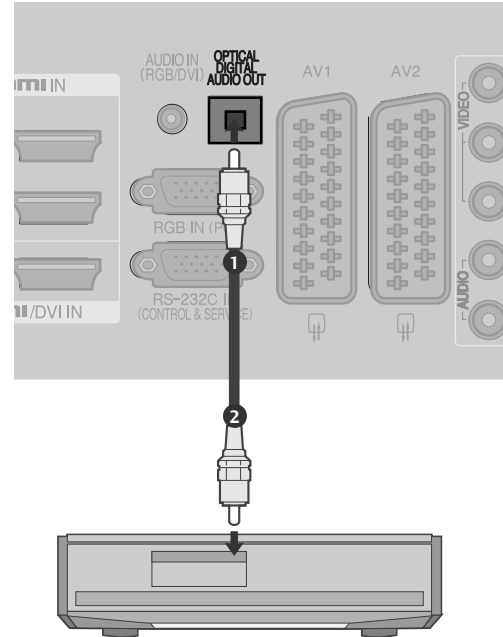

⚠ ВНИМАНИЕ

- ▶ Не смотрите внутрь оптического выходного порта. Попадание лазерного луча в глаз может повредить зрение.

НАСТРОЙКА НАУШНИКОВ

(Кроме 50/60PS70**, 50/60PS80**)

Звук телевизора можно слушать через наушники.

- 1 Подключите наушники к гнезду наушников.
- 2 Чтобы настроить громкость наушников, нажмите кнопку + или -. Если нажать кнопку MUTE (ОТКЛЮЧЕНИЕ ЗВУКА), звук в наушниках выключается.

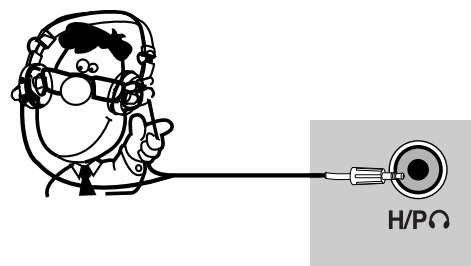

! ПРИМЕЧАНИЕ

- ▶ При подключении наушников ЗВУК отключается.
- ▶ Если при подключенных наушниках изменить режим AV, изменение будет касаться только изображения, но не звука.
- ▶ Оптический выход недоступен при подключении наушников.

НАСТРОЙКА ВНЕШНЕГО ОБОРУДОВАНИЯ

НАСТРОЙКА ДРУГИХ ИСТОЧНИКОВ АУДИО /ВИДЕО СИГНАЛА

(Кроме 19/22LU40**, 19/22LU50**, 19/22LH20**, 32/37/42LF25**)

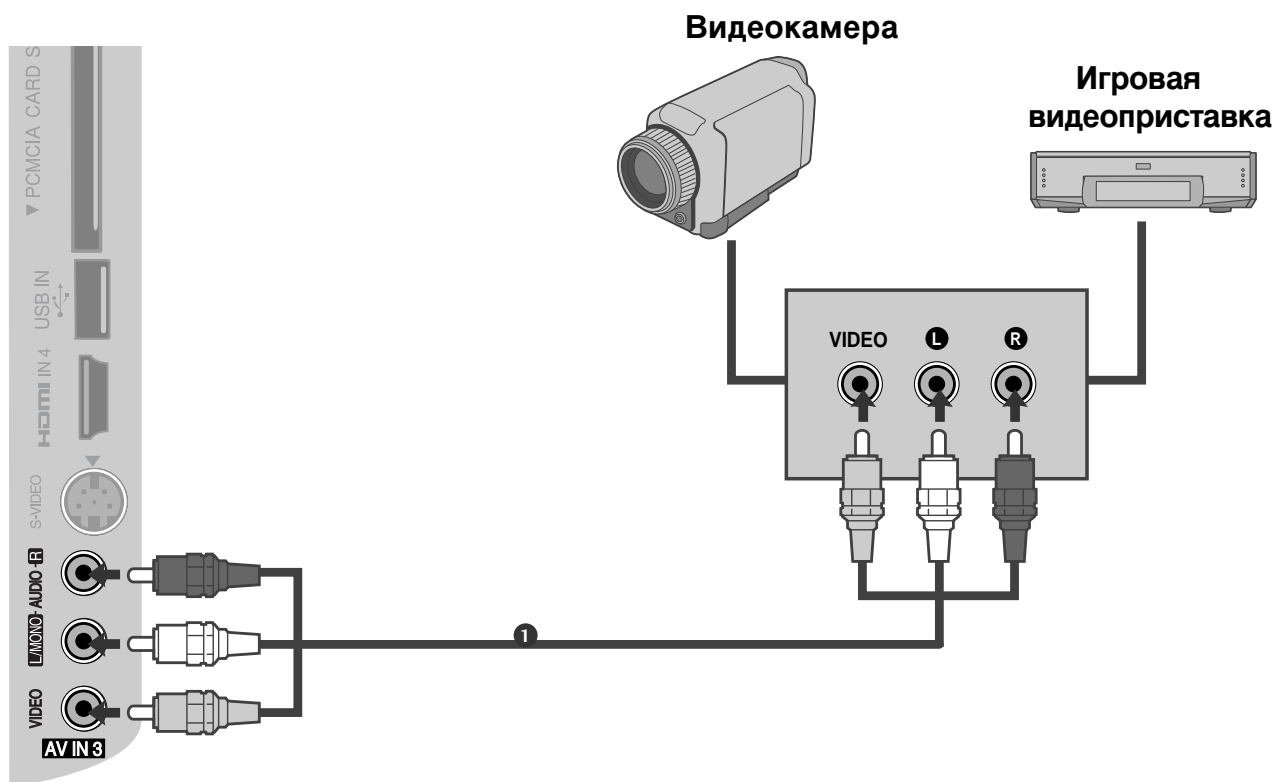

- 1 Подсоедините кабели **AUDIO/VIDEO** к гнездам TV (ТВ) и VCR (Видеомагнитофон). С облюдайте соответствие цвета разъема (видео – желтый, левый аудио – белый, правый аудио – красный).
- 2 Кнопкой **INPUT** (Входной сигнал) на пульте дистанционного управления выберите источник входного сигнала **AV3**.
- 3 Теперь можно работать с соответствующим внешним оборудованием. См. руководство пользователя для внешнего оборудования.

Настройка входа USB

(Кроме 19/22LU40**, 19/22/26LU50**, 32/37/42LF25**, 32/37/42LG21**, 19/22/26/32/37/42LH20**, 32/37/42/47LH30**)

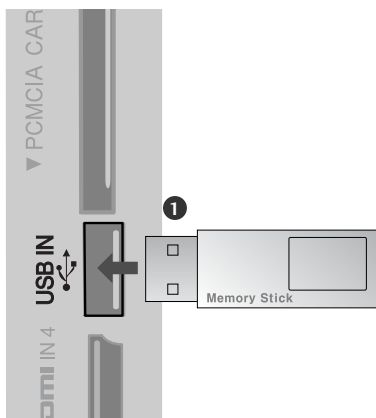

- 1** Подключите устройство USB к разъему USB IN на телевизоре.
.....
- 2** После подключения к гнездам USB необходимо воспользоваться функцией DVR (► стр.82)

НАСТРОЙКА ВНЕШНЕГО ОБОРУДОВАНИЯ

Настройка ПК

Этот телевизор поддерживает стандарт "Plug and Play", то есть компьютер автоматически настраивается на параметры телевизора.

Как правильно подключить 15-контактный кабель D-sub

- 1 Подключите выход RGB компьютера к гнезду **RGB IN (PC)** телевизора.
- 2 Подключите аудиовыход компьютера к гнезду **AUDIO IN (RGB/DVI)** телевизора.
- 3 Включите компьютер.
- 4 С помощью кнопки **INPUT** на пульте дистанционного управления выберите источник входного сигнала **RGB**.

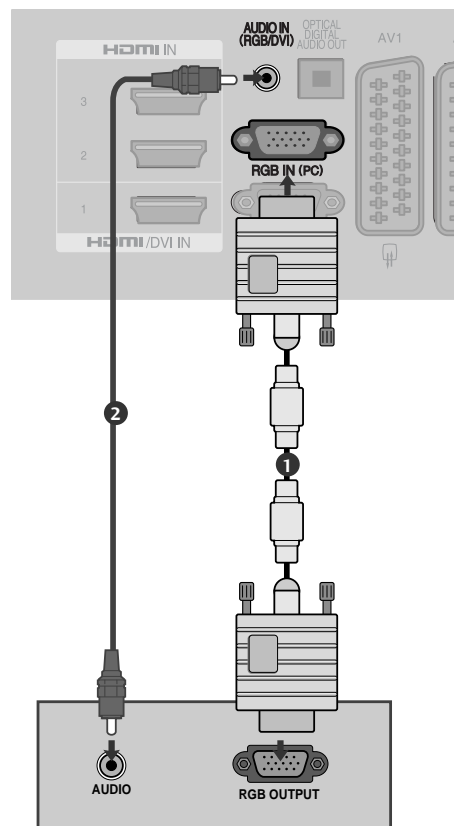

Подключение HDMI к разъему DVI

- 1 Подключите выход DVI компьютера к гнезду **HDMI/DVI IN 1** телевизора.
- 2 Подключите аудиовыход цифровой приставки к гнезду **AUDIO IN (RGB/DVI)** телевизора.
- 3 Включите компьютер.
- 4 С помощью кнопки **INPUT** на пульте дистанционного управления выберите источник входного сигнала **HDMI1**.

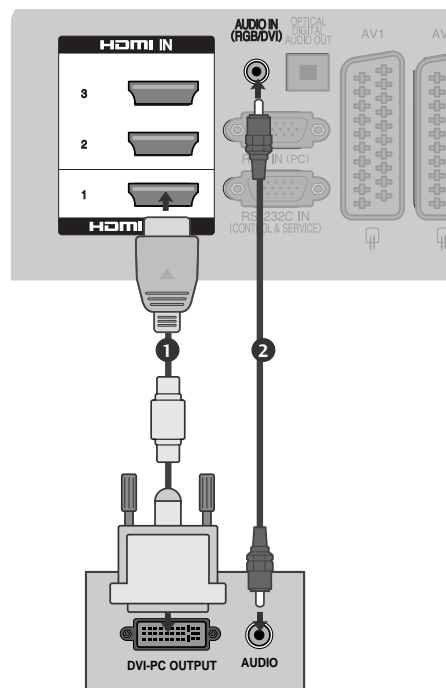

НАСТРОЙКА ВНЕШНЕГО ОБОРУДОВАНИЯ

Поддерживаемое разрешение экрана

МОДЕЛИ ПЛАЗМЕННЫХ ТВ

режим RGB-PC, HDMI/DVI-PC

Разрешение	Частота горизонтальной развертки (КГц)	Частота вертикальной развертки (Гц)
720x400	31,468	70,08
640x480	31,469	59,94
800x600	37,879	60,31
1024x768	48,363	60,00
1280x768	47,78	59,87
1360x768	47,72	59,80
1920x1080	66,587	59,934
1280x1024	63,98	60,02
1400x1050	65,317	59,979

режим HDMI/DVI-DTV

Разрешение	Частота горизонтальной развертки (КГц)	Частота вертикальной развертки (Гц)
640x480	31,649	59,94
	31,469	60
720x480	31,47	59,94
	31,50	60
720x576	31,25	50,00
1280x720	37,50	50,00
	44,96	59,94
	45,00	60
1920x1080	28,125	50,00
	33,72	59,94
	33,75	60
	27,00	24,00
	33,750	30
	56,25	50,00
	67,433	59,94
	67,50	60

МОДЕЛИ Жидкокристаллический телевизор

режим RGB-PC, HDMI/DVI-PC

Разрешение	Частота горизонтальной развертки (КГц)	Частота вертикальной развертки (Гц)
720x400	31,468	70,08
640x480	31,469	59,94
800x600	37,879	60,31
1024x768	48,363	60,00
1280x768	47,78	59,87
1360x768	47,72	59,80
1280x1024	63,595	60,00
1920x1080 (RGB-PC)	66,587	59,93
1920x1080 (HDMI-PC)	67,5	60,00

режим HDMI/DVI-DTV

Разрешение	Частота горизонтальной развертки (КГц)	Частота вертикальной развертки (Гц)
720x480	31,469/31,5	59,94/60
720x576	31,25	50
1280x720	37,5	50
	44,96/45	59,94/60
1920x1080	33,72/33,75	59,94/60
	28,125	50
	26,97/27	23,97/24
	33,716/33,75	29,976/30,00
	56,25	50
	67,43/67,5	59,94/60

(Кроме 19/22LU40**, 19LU50**, 19/22/26/32/37/42LH20**, 32/37/42LG21**)

! ПРИМЕЧАНИЕ

- ▶ Во избежание перегорания, не оставляйте на экране телевизора, на длительное время статическое изображение.
- ▶ В режиме РС могут присутствовать помехи из-за разрешающей способности компьютера, контрастности или яркости. При наличии помех в режиме РС, настройте компьютер на другое разрешение, частоту или отрегулируйте яркость и контрастность до получения чистого и четкого изображения. Если частоту изменить нельзя, замените саму графическую карту РС или проконсультируйтесь с ее изготовителем.
- ▶ Форма синхронизации входа: отдельно
- ▶ Для режима ПК рекомендуется использовать настройки 1920x1080, 60 Гц (кроме 19/22LU40**, 19LU50**, 19/22/26/32/37/42LN20**, 32/37/42LG21**), 1360x768, 60 Гц (только для 19/22LU40**, 19LU50**, 19/22/26/32/37/42LN20**, 32/37/42LG21**), обеспечивающие наилучшее качество изображения.
- ▶ Подключите кабель от выходного порта компьютера к HDMI IN (или HDMI/DVI IN) телевизора.
- ▶ Подключение аудиокабеля от компьютера к аудиовходу телевизора. (Аудиокабели с телевизором не поставляются.)
- ▶ При использовании звуковой карты настройте нужным образом звук на компьютере.
- ▶ Если видеокарта компьютера не может выводить аналоговый и цифровой сигнал RGB одновременно, подключите RGB (PC/DTV) или HDMI IN (или HDMI/DVI IN) для вывода изображения с компьютера на телевизор.
- ▶ Если видеокарта компьютера не может выводить аналоговый и цифровой сигнал RGB одновременно, подключите RGB или HDMI (другой режим автоматически устанавливается телевизором в Plug and Play).
- ▶ Режим DOS видеокарты при использовании HDMI с кабелем DVI может не работать.
- ▶ При использовании слишком длинного кабеля RGB-PC на экране может появиться шум. Рекомендуется использовать кабель длиной до 5 м. Это обеспечит наилучшее качество.

НАСТРОЙКА ВНЕШНЕГО ОБОРУДОВАНИЯ

Настройка экрана в режиме РС (ПК)

Восстановление настроек экрана

Возвращение заводских настроек положения, размера и фазы.

Эта функция работает в следующем режиме: RGB [PC].

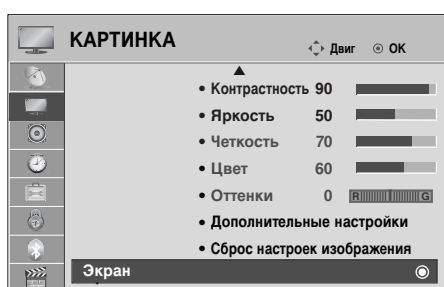

-   Выберите **КАРТИНКА**.
-   Выберите **Экран**.
-   Выберите **Сброс**.
-   Выберите **Да**.
-  Запустите **Сброс** настроек.









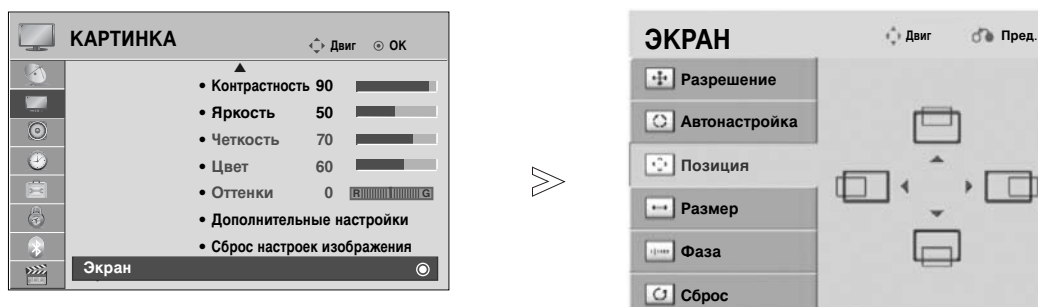

- Нажмите кнопку MENU (Меню), чтобы вернуться к просмотру телевизора в обычном режиме.
- Нажмите кнопку RETURN (Назад), чтобы вернуться к предыдущему экрану меню.

Регулирование положения на экране, размера, фазы

Если после авторегулировки изображение не корректное или мерцает, то регулируйте фазы изображения вручную.

Эта функция работает в следующем режиме: RGB [PC].



- 1   Выберите **КАРТИНКА**.
- 2   Выберите **Экран**.
- 3   Выберите **Позиция**, **Размер** или **Фаза**.
- 4    Проведите соответствующую настройку.
- 5 

- Нажмите кнопку MENU (Меню), чтобы вернуться к просмотру телевизора в обычном режиме.
- Нажмите кнопку RETURN (Назад), чтобы вернуться к предыдущему экрану меню.

НАСТРОЙКА ВНЕШНЕГО ОБОРУДОВАНИЯ

Выбор Разрешения

Для просмотра нормальной картинки разрешение режима RGB и режима ПК должны совпадать.

Эта функция работает в следующем режиме: RGB [PC].

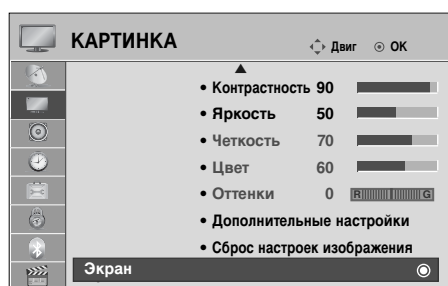

1 MENU Выберите **КАРТИНКА**.

2 OK Выберите **Экран**.

3 OK Выберите **Разрешение**.

4 OK Выберите желаемое разрешение.

5 OK

- Нажмите кнопку MENU (Меню), чтобы вернуться к просмотру телевизора в обычном режиме.
- Нажмите кнопку RETURN (Назад), чтобы вернуться к предыдущему экрану меню.

Автоподстройка (только для режима RGB [PC])

Автоматически регулируется положение картинки и устраняются мерцание изображения. Если изображение телевизора после настройки остается неправильным, требуется дополнительная настройка.

Автонастройка

Эта функция предназначена для автоматической настройки положения, размера и фазы экрана. Во время автоматической настройки изображение на несколько секунд может стать нестабильным.



- 1   Выберите **КАРТИНКА**.
- 2   Выберите **Экран**.
- 3   Выберите **Автонастройка**.
- 4   Выберите **Да**.
- 5  Запустите **Автонастройка**.

- Если положение изображения останется неверным, запустите функцию автонастройки еще раз.
- Если картинка требует повторной настройки после автоматической настройки в RGB (ПК), вы можете настроить **Позиция**, **Размер** или **Фаза**.

- Нажмите кнопку MENU (Меню), чтобы вернуться к просмотру телевизора в обычном режиме.
- Нажмите кнопку RETURN (Назад), чтобы вернуться к предыдущему экрану меню.

Просмотр программы / Управление программами

Функции клавиш пульта дистанционного управления

(Только 32/37/42/47LH40**, 32/37/42/47LH49**, 32/37/42/47LH50**, 32/37/42/47LH70**, 50/60PS70**, 50/60PS80**)

Направляйте пульт дистанционного управления на сенсор на телевизоре.



ENERGY SAVING (ЭНЕРГОС БЕРЕЖЕНИЕ) Настройка режима энергосбережения телевизора. (► стр.102)

RATIO Выбор формата изображения.(► стр.99)

POWER Нажатие этой кнопки переводит телевизор из режима ожидания в режим **Включено** или из режима **включено** в режим ожидания.

INPUT Режимы внешнего входного сигнала переключаются в стандартной последовательности. (► стр.66)

TV/RAD Выбор радио-, телевизионного или DTV канала.

Q. MENU Выбор желаемого источника меню быстрого доступа. (Формат изображения, Clear Voice II , Режим изображения, Режим звучания, Звук, Таймер сна, Любимые программы, USB-устройство).(► стр.51)

MENU Выбор меню.
Сброс всех настроек на экранах и возврат в просмотр ТВ из любого меню.(► стр.52)

GUIDE Показывает план программы.(► стр.96)

ДЖОЙСТИК (Вверх/Вниз/В лево/ Вправо) Для перемещения по экранным меню и выбора системных настроек.

OK Подтверждение выбора или отображение текущего режима.

RETURN(EXIT) (Назад (Выход)) Позволяет пользователю вернуться на один шаг назад в интерактивном приложении, EPG или другой интерактивной функции пользователя.

INFO ⓘ Показывает информацию о текущем экране.

AV MODE РЕЖИМ AV Этот пункт помогает вам выбрать и настроить изображение и звук при подключении AV устройств.(► стр. 72)

ЦВЕТНЫЕ КНОПКИ Эти кнопки используются для работы с телетекстом (только для моделей телевизоров, поддерживающих **ТЕЛТЕКСТ**) или для **редактирования программ**.

1 Кнопки ТЕЛТЕКСТА Эти кнопки используются для работы с телетекстом. Более подробно см. раздел '**Телетекст**'.(► стр.135)

SUBTITLE Повторно вызывает наиболее часто используемые в цифровом режиме субтитры.

SIMPLINK Список видеоустройств, подключенных к ТВ. При нажатии этой кнопки на экране появляется меню Simplink.(► стр.69)



громкости +/- Настройка громкости.

MARK(Метка) Выбор и отмена выбора программ в меню USB.

FAV Выводит заранее определенные избранные программы.

MUTE Включение и отключение звука.

Программные ^ v Выбор программы.

PAGE UP/DOWN (Страница вверх/вниз) Переход с одного полного набора экранной информации к следующему полному набору.

Цифровые кнопки 0 - 9 Выбор программы.
Выбор пронумерованных элементов в меню.

LIST Выводит на экран таблицу программ.(▶ стр.64)

Q.VIEW Возврат к ранее просматриваемой программе.

Кнопки управления меню SIMPLINK или USB (список фотографий, музыки или фильмов (Только меню SIMPLINK /USB 32/37/42/47LH49**, 32/37/42/47LH50**, 32/37/42/47LH70**, 50/60PS70**, 50/60PS80**)).

FREEZE (Пауза) Приостановка воспроизведения и отображение на экране текущего кадра.(только для плазменных телевизоров)

Установка батарей

- Откройте крышку отсека для батарей с задней стороны пульта дистанционного управления.
- Вставьте две батареи типа AAA 1,5 В, соблюдая полярность ("плюс" к "плюсу", "минус" к "минусу"). Не вставляйте старые или использованные батареи вместе с новыми.
- Закройте крышку.

Просмотр программы / Управление программами

Функции клавиш пульта дистанционного управления

(Только 19/22LU40**, 19/22/26LU50**, 32/37/42LF25**, 32/37/42LG21**, 19/22/26/32/37/42LH20**, 32/37/42/47LH30**)

Направляйте пульт дистанционного управления на сенсор на телевизоре.

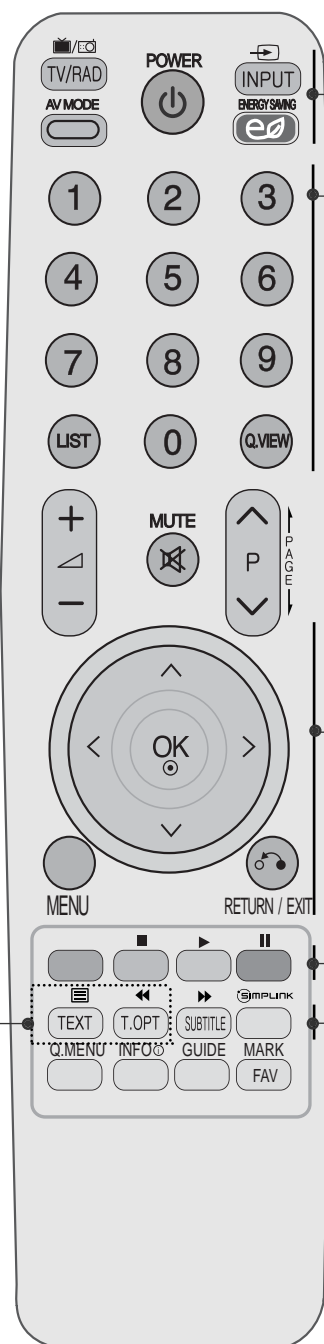

- TV/RAD** Выбор радио-, телевизионного или DTV канала.
 - AV MODE (РЕЖИМ AV)** Этот пункт помогает вам выбрать и настроить изображение и звук при подключении AV устройств. (► стр.72)
 - POWER** Нажатие этой кнопки переводит телевизор из режима ожидания в режим **Включено** или из режима **включено** в режим ожидания.
 - INPUT** Режимы внешнего входного сигнала переключаются в стандартной последовательности. (► стр.66)
 - ENERGY SAVING (ЭНЕРГОС БЕРЕЖЕНИЕ)** Настройка режима энергосбережения телевизора. (► стр.102)
-
- Цифровые кнопки 0 – 9** Выбор программы.
Выбор пронумерованных элементов в меню.
 - Q.VIEW** Возврат к ранее просматриваемой программе.
 - LIST** Выводит на экран таблицу программ. (► стр.64)
-
- ДЖОЙСТИК (Вверх/Вниз/В лево/ Вправо)** Для перемещения по экранным меню и выбора системных настроек.
 - OK** Подтверждение выбора или отображение текущего режима.
 - MENU** Выбор меню.
Сброс всех настроек на экранах и возврат в просмотр ТВ из любого меню. (► стр.52)
 - RETURN (EXIT) (Назад (Выход))** Позволяет пользователю вернуться на один шаг назад в интерактивном приложении, EPG или другой интерактивной функции пользователя.
-
- ЦВЕТНЫЕ КНОПКИ** Эти кнопки используются для работы с телетекстом (только для моделей телевизоров, поддерживающих **ТЕЛЕТЕКСТ**) или для **редактирования программ**.
-
- 1 Кнопки ТЕЛЕТЕКСТА** Эти кнопки используются для работы с телетекстом. Более подробно см. раздел **'Телетекст'**. (► стр.135)
 - SUBTITLE** Повторно вызывает наиболее часто используемые в цифровом режиме субтитры.
 - SIMPLINK** Список видеоустройств, подключенных к ТВ. При нажатии этой кнопки на экране появляется меню Simplink. (► стр.69)

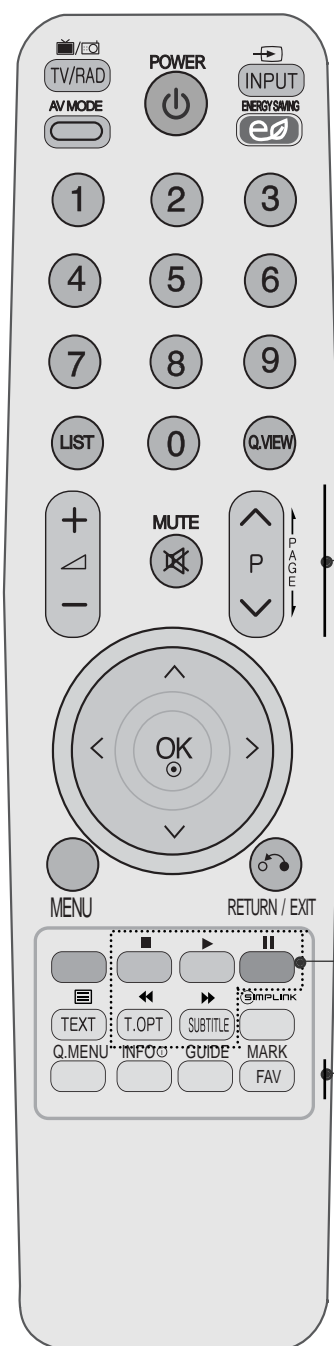

громкости +/- Настройка громкости.

MUTE Включение и отключение звука.

Программные Выбор программы.

^ v

PAGE UP/DOWN (Страница вверх/вниз) Переход с одного полного набора экранной информации к следующему полному набору.

Кнопки управления SIMPLINK Управление настройками SIMPLINK.

Q. MENU (меню быстрого доступа) Выбор желаемого источника меню быстрого доступа. (Формат изображения, Clear Voice II, Режим изображения, Режим звучания, Звук, Таймер сна, Любимые программы, Экономия энергии.) (стр. 51)

INFO ⓘ Показывает информацию о текущем экране.

GUIDE Показывает план программы. (стр. 96)

FAV Выводит заранее определенные избранные программы.

MARK(Метка) Выберите вход для применения настроек мастера изображения.

Установка батарей

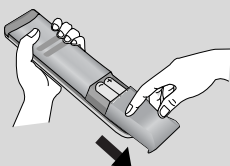

- Откройте крышку отсека для батарей с задней стороны пульта дистанционного управления.
- Вставьте две батареи типа AAA 1,5 В, соблюдая полярность ("плюс" к "плюсу", "минус" к "минусу"). Не вставляйте старые или использованные батареи вместе с новыми.
- Закройте крышку.

Включение и выключение телевизора

- Если телевизор будет включен, эти функции можно будет использовать.

- 1 Подключите кабель питания надлежащим образом и проверьте питание телевизора. На этом этапе телевизор перейдет в режим ожидания.
- 2 Чтобы включить телевизор, находящийся в режиме ожидания, нажмите кнопки **INPUT**, **P ▲ ▼** (или **P ^ v**), **Цифровые кнопки (0~9)** или цифровые кнопки на пульте дистанционного управления. (Эта функция доступна не во всех странах.)

Инициализация при включении

Если после настройки телевизора на экране отображается OSD (Экранный дисплей), вы можете выбрать пункты меню: язык (Language), Настройка режима (Mode Setting), страна (Country), Автопоиск (Auto tuning).

Примечание:

- а. Если меню было закрыто до завершения начальной настройки, меню начальной настройки можно будет вызвать снова.
- б. Нажмите кнопку RETURN, чтобы перейти от текущего OSD к предыдущему.
- с. Для стран с неподтвержденными стандартами DTV (цифрового телевидения) вещания, некоторые функции DTV, в зависимости от среды DTV вещания, могут не работать.
- д. Режим «Домашний просмотр» – оптимальная настройка для домашнего помещения, установлен на телевизоре по умолчанию..
- е. Режим «Магазин демо» – оптимальная настройка для помещения магазина. При изменении пользователем настроек качества отображаемой картинки, в режиме «Магазин демо» через некоторое время происходит сброс до настройки качества отображаемой картинки, установленной изготовителем..
- ф. Режим изображения — «Home Use» (Домашний просмотр) или «Store Demo» (Магазин демо) — может быть изменен с помощью настройки «Mode Setting» (Настройка режима) в меню OPTION (ОПЦИИ).

Выбор программы

- 1 Для выбора программы нажмите кнопку **P ^ v** или **Цифровые кнопки**.

Настройка громкости

- 1 Чтобы настроить громкость звука, нажмите кнопку  + или -).

При желании можно отключить звук, нажав кнопку **MUTE**.

Эту функцию можно отключить, нажав кнопку **MUTE** (Отключить звук),  + или - или кнопку «AV Mode» (Режим AV).

QUICK MENU (меню быстрого доступа)

Экранное меню OSD телевизора может немного отличаться от изображенного на этом рисунке.

Q.Menu (Quick Menu) - это меню функций, которые часто используются пользователями.

↔ Формат изображения: Выбор желаемого формата изображения.

Для настройки увеличения выберите 16:9, **Увеличение и Масштабирование** в меню форматы изображения. После завершения настройки увеличения дисплей вернется назад в **Q.Menu**.

🗣 Clear Voice II (Очистка звука от шумов II) : Дифференцируя диапазон звучания человеческого голоса от других, эта функция помогает пользователям лучше слышать человеческие голоса.

👤 Режим изображения : Выбор желаемого режима картинки.

🔊 Режим звучания: Это функция осуществляет автоматическое сочетание звука, которое считается лучшим для

просматриваемого изображения. Выбор желаемого режима звука.

(M) Звук : Выбор выхода для передачи звука.
⌚ Таймер сна: Устанавливает таймер автоматического отключения.

PR Любимые программы : Выбор любимой программы.

🔌 USB-устройство : Выберите «Извлечь» чтобы извлечь USB устройство. (Кроме 19/22LU40**, 19/22/26LU50**, 32/37/42LF25**, 32/37/42LG21**, 19/22/26/32/37/42LH20**, 32/37/42/47LH30**)

🌿 Экономия энергии : Выбор предпочитаемого режима энергосбережения. (Только 19/22LU40**, 19/22/26LU50**, 32/37/42LF25**, 32/37/42LG21**, 19/22/26/32/37/42LH20**, 32/37/42/47LH30**)

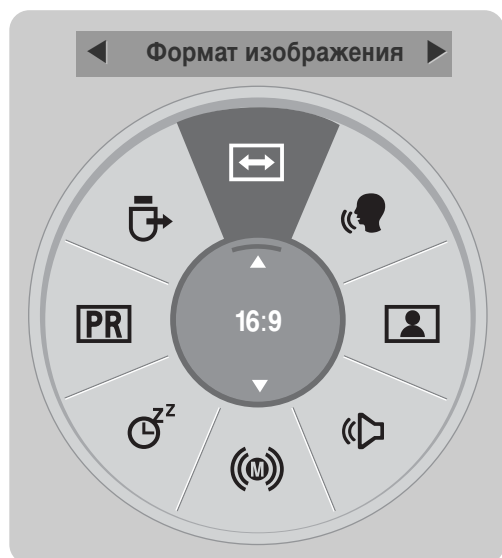

(Кроме 19/22LU40**, 19/22/26LU50**, 32/37/42LF25**, 32/37/42LG21**, 19/22/26/32/37/42LH20**, 32/37/42/47LH30**)



(Только 19/22LU40**, 19/22/26LU50**, 32/37/42LF25**, 32/37/42LG21**, 19/22/26/32/37/42LH20**, 32/37/42/47LH30**)

1 **Q.MENU** Отобразить каждое меню.

2 Выберите желаемый звук.

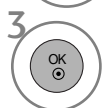

- Нажмите кнопку Q.MENU, чтобы вернуться к просмотру телевизора в обычном режиме.
- Нажмите кнопку RETURN (Назад), чтобы вернуться к предыдущему экрану меню.

Просмотр программы / Управление программами

ВЫБОР ЭКРАННЫХ МЕНЮ И НАСТРОЙКА

Экранное меню OSD телевизора может немного отличаться от изображенного на этом рисунке.

Просмотр программы / Управление программами

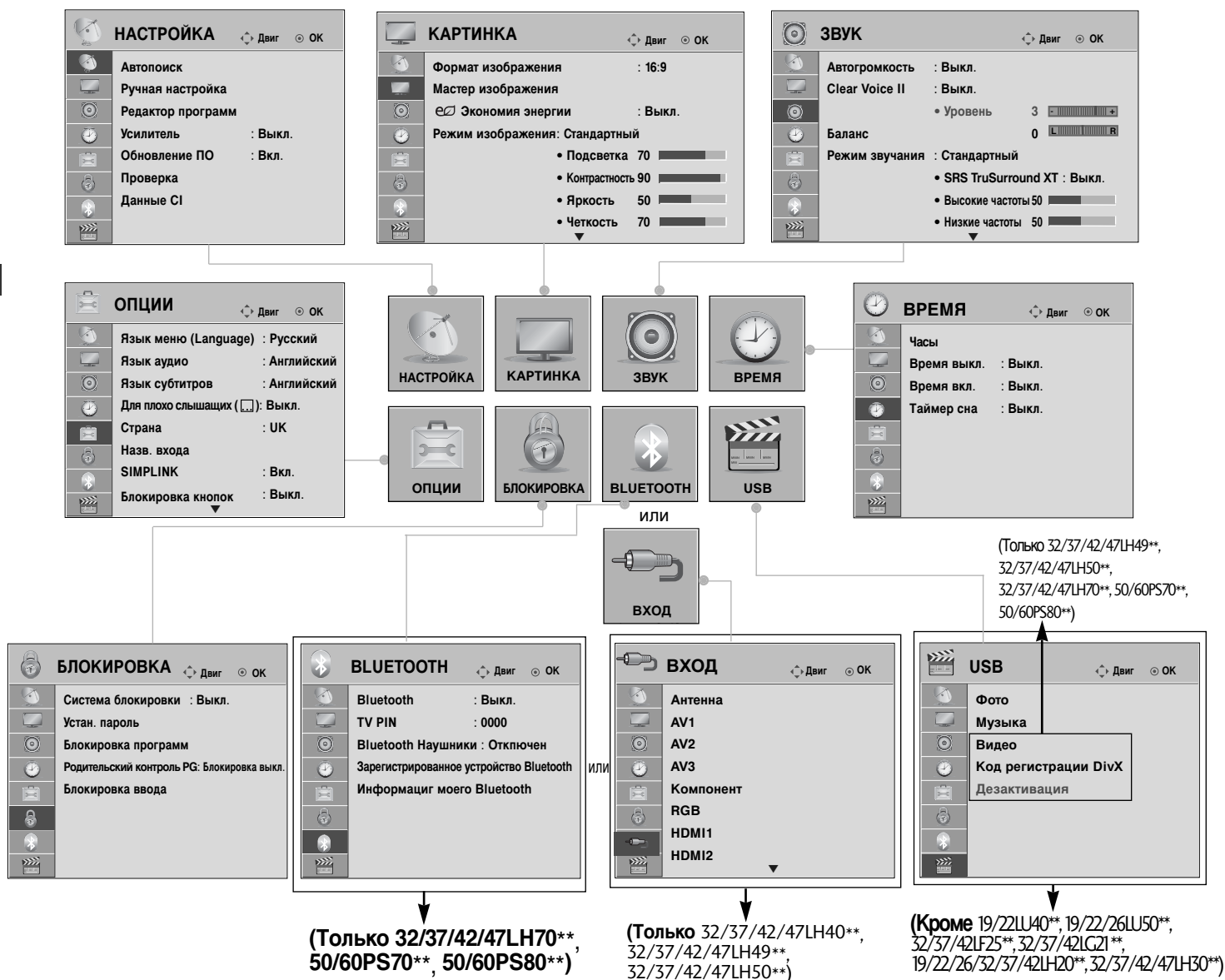

1 MENU Выведите каждое меню.

2 ОК Выберите пункт меню.

3 ОК Перейдите к всплывающему меню.

- Нажмите кнопку **INFO** (ИНФОРМАЦИЯ), с помощью которой можно проверить меню «Simple Manual» (Краткое руководство).
- Нажмите кнопку **MENU** (Меню), чтобы вернуться к просмотру телевизора в обычном режиме.
- Нажмите кнопку **RETURN** (Назад), чтобы вернуться к предыдущему экрану меню.

! ПРИМЕЧАНИЕ

- ▶ Метод ISM применить только для плазменных моделей телевизоров.
- ▶ Функции "Подсветка", "Индикатор питания" работают только в жидкокристаллических моделях.
- ▶ В аналоговом режиме нельзя использовать информацию **Данные CI**.
- ▶ В аналоговом режиме нельзя использовать информацию **Усилитель**. (Кроме 32/37/42/47LH70**, 50/60PS70**, 50/60PS80**)

Автоматическая настройка на телевизионные станции

(Модели плазменных телевизоров и модели ЖК-телевизоров (кроме Финляндии и Швеции))

Используется для автоматического поиска и сохранения всех программ.

При запуске автоматического программирования вся ранее записанная служебная информация будет удалена.

Можно сохранить до 500 программ. Это количество может незначительно отличаться в зависимости от транслируемых сигналов.

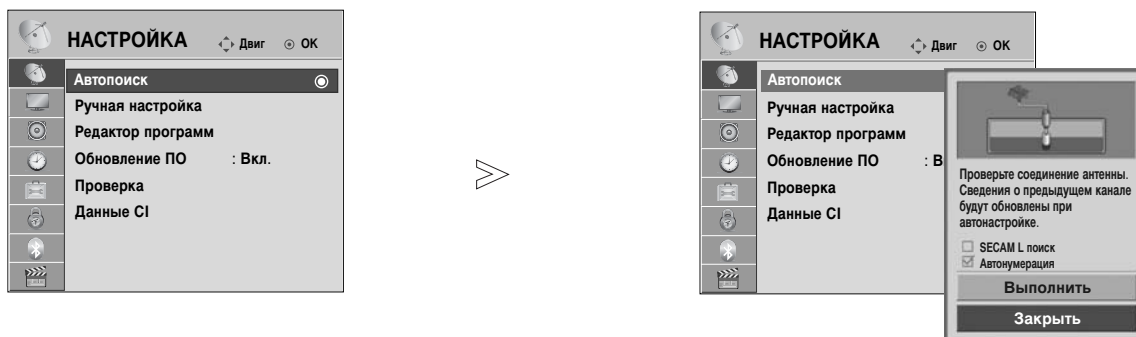

- 1 MENU Выберите **НАСТРОЙКА**.
- 2 Выберите **Автопоиск**.
- 3 Выберите **Выполнить**.
- 4 Запустите **Автопоиск**.

- Для ввода пароля из 4 цифр при включенной Система блокировки 'Вкл' используйте цифровые кнопки.
- Если необходимо продолжать выбирать параметры автонастройки, нажмите кнопку **Выполнить**, используя кнопки \wedge \vee . После этого нажмите кнопку ОК. В противном случае выберите **Заккрыть**.
- **Автоматическая нумерация:** выбор использования номеров программ, полученных с телестанции при настройке.

- Нажмите кнопку MENU (Меню), чтобы вернуться к просмотру телевизора в обычном режиме.
- Нажмите кнопку RETURN (Назад), чтобы вернуться к предыдущему экрану меню.

Просмотр программы / Управление программами

Автоматическая настройка на телевизионные станции

(Модели ЖК-телевизоров только в Финляндии и Швеции)

Меню «DVB-C Auto Tuning» (Автонастройка DVB-C) доступно в странах, где поддерживается передача сигнала по кабелю DVB. Используется для автоматического поиска и сохранения всех программ. При запуске автоматического программирования вся ранее записанная служебная информация будет удалена.

Если необходимо выбрать антенну:

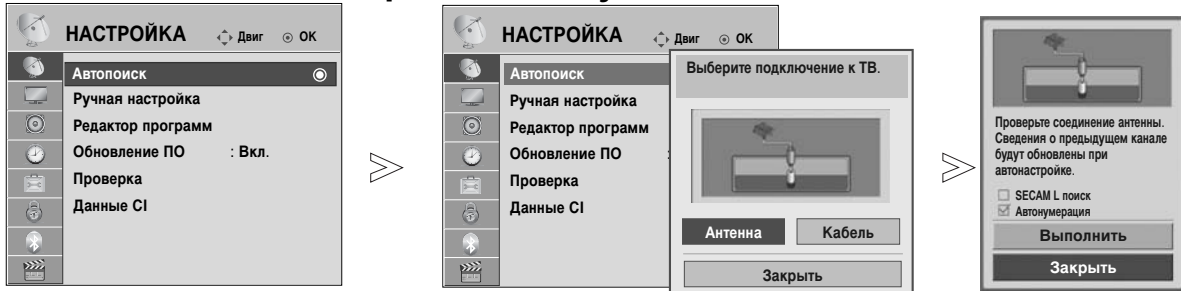

- 1 MENU Выберите **НАСТРОЙКА**.
- 2 OK Выберите **Автопоиск**.
- 3 OK Выберите **Антенна**.
- 4 OK Выберите **Выполнить**.

- 5 OK Запустите **Автопоиск**.

- Для ввода пароля из 4 цифр при включенной Система блокировки ФВклХ используйте цифровые кнопки.
- Если необходимо продолжать выбирать параметры автонастройки, нажмите кнопку **Выполнить**, используя кнопки \wedge \vee . После этого нажмите кнопку OK. В противном случае выберите **Заккрыть**.

- Нажмите кнопку MENU (Меню), чтобы вернуться к просмотру телевизора в обычном режиме.
- Нажмите кнопку RETURN (Назад), чтобы вернуться к предыдущему экрану меню.

Если необходимо выбрать кабель:

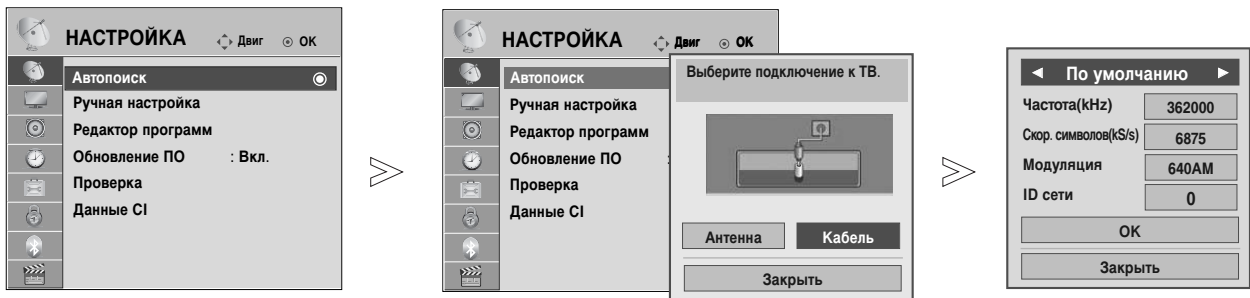

- 1 MENU Выберите **НАСТРОЙКА**.
- 2 OK Выберите **Автопоиск**.
- 3 OK Выберите **Кабель**.
- 4 OK Проведите соответствующую настройку.

- 5 OK Выберите **Выполнить**.
- 6 OK Запустите **Автопоиск**.

- Для ввода пароля из 4 цифр при включенной Система блокировки 'Вкл' используйте цифровые кнопки.
- Если необходимо продолжать выбирать параметры автонастройки, нажмите кнопку **OK**, используя кнопки \wedge \vee . После этого нажмите кнопку OK. В противном случае выберите **Заккрыть**.

- Нажмите кнопку MENU (Меню), чтобы вернуться к просмотру телевизора в обычном режиме.
- Нажмите кнопку RETURN (Назад), чтобы вернуться к предыдущему экрану меню.

Следующие значения необходимы для быстрого и эффективного поиска всех необходимых программ.

Обычно используемые значения устанавливаются по умолчанию.

Для правильной настройки обратитесь к поставщику услуг кабельного телевидения.

Если при запуске автоматической настройки в режиме кабеля DVB выбрать «Full» (Полный), будет выполнен поиск доступных каналов по всем частотам от 110 МГц до 862 МГц.

- **Частота** : те задаваемый пользователем диапазон частот.
- **Скор. символов** : Введите задаваемую пользователем скорость передачи символов (скорость передачи символов: скорость, с которой устройство, например модем, передает символы в канал).
- **Модуляция** : Введите задаваемую пользователем модуляцию. (модуляция: загрузка аудио- и видеосигналов на несущей частоте).
- **ID сети** (только в Швеции): Уникальный идентификатор, назначаемый каждому пользователю.

Ручная настройка на станции (в цифровом режиме)

Настройка программ вручную позволяет добавлять программу в список программ вручную.
(Модели плазменных телевизоров и модели ЖК-телевизоров (кроме Финляндии и Швеции & При выборе антенны и использовании региональных настроек для Финляндии или Швеции для ЖК-телевизора)

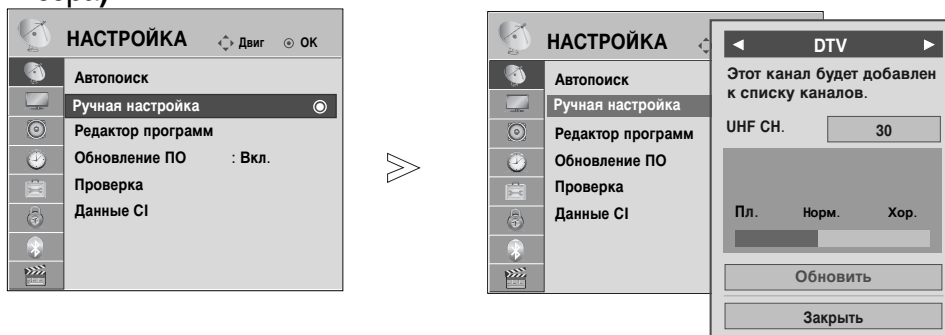

1 MENU Выберите **НАСТРОЙКА**.

2 OK Выберите **Ручная настройка**.

3 OK Выберите **DTV**.

4 Выберите желаемый номер канала.

• Для ввода пароля из 4 цифр при включенной Система блокировки 'Вкл' используйте цифровые кнопки..

При выборе кабеля (режим кабеля DVB) и региональных настройках для Финляндии или Швеции для ЖК-телевизора

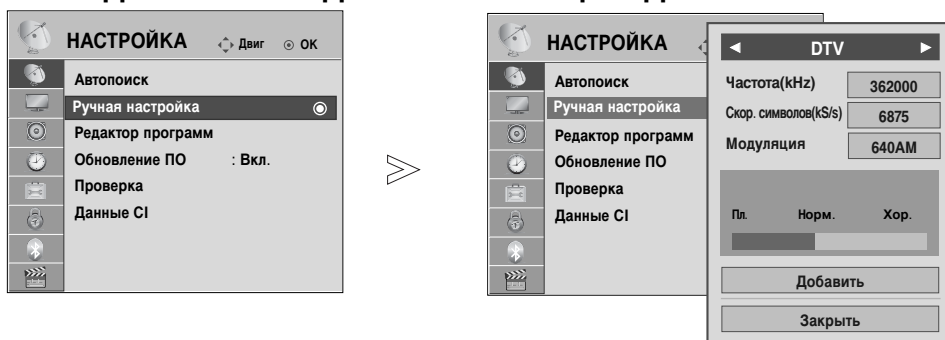

1 MENU Выберите **НАСТРОЙКА**.

2 OK Выберите **Ручная настройка**.

3 OK Выберите **DTV**.

4 OK Выберите желаемый номер канала.

• Для ввода пароля из 4 цифр при включенной Система блокировки 'Вкл' используйте цифровые кнопки..

- Нажмите кнопку MENU (Меню), чтобы вернуться к просмотру телевизора в обычном режиме.
- Нажмите кнопку RETURN (Назад), чтобы вернуться к предыдущему экрану меню.

для корректного добавления программы в режиме кабеля DVB необходимы настройки «Frequency» (Частота), «Symbol rate» (Скорость передачи символов) и режим «Modulation» (Модуляция).
 Правильные значения можно получить у поставщика услуг кабельного телевидения.

Просмотр программы / Управление программами

Ручная настройка на станции (в аналоговом режиме)

Режим ручной предварительной установки телевизионных каналов позволяет вам настроить телевизионные станции и расположить их в любой удобной для вас последовательности.

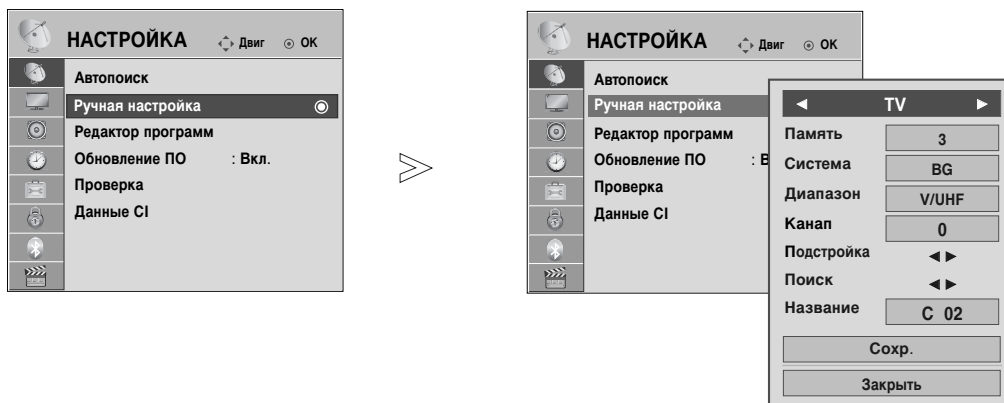

- 1 Выберите **НАСТРОЙКА**.
- 2 Выберите **Ручная настройка**.
- 3 Выберите **TV**.
- 4 или Выберите номер желаемой программы.
- 5 Выберите систему телевещания.

- 6 Выберите **V/UHF** или **Кабель**.
- 7 или Выберите желаемый номер канала.
- 8 Начать поиск.
- 9 Выберите **Сохранить**.

- Нажмите кнопку MENU (Меню), чтобы вернуться к просмотру телевизора в обычном режиме.
- Нажмите кнопку RETURN (Назад), чтобы вернуться к предыдущему экрану меню.

- Для ввода пароля из 4 цифр при включенной **Система блокировки 'Оп'** используйте цифровые кнопки.
- **L** : SECAM LL' (не во всех моделях)
- **BG** : PAL BG SECAM BG Европа Восточная Европа Азия Новая Зеландия Ближний Восток Африка
- **I** : PAL III Великобритания Ирландия Гонконг Южная Африка
- **DK** : PAL DK SECAM DK Восточная Европа Китай Африка СНГ
- Чтобы сохранить другой канал, повторите шаги с 4 по 9.

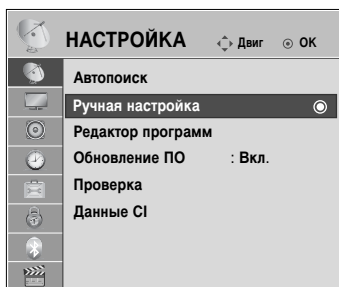

■ Присвоение названия станции

Также вы можете дать программе имя, состоящее из пяти символов для каждого номера программы.

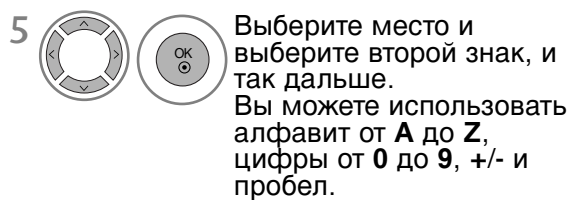
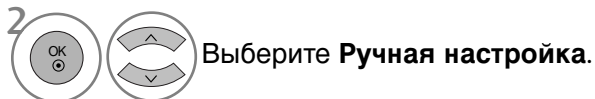

■ Точная настройка (Кроме 32/37/42/47LN70**, 50/60PS70**, 50/60PS80**)

Обычно точная настройка бывает необходимой лишь при плохом качестве принимаемого сигнала.

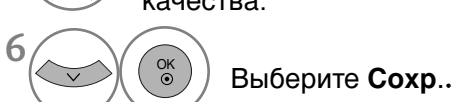
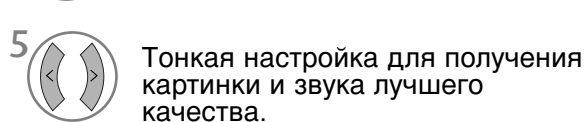
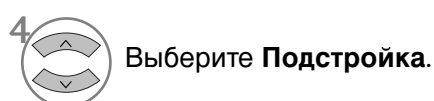

- Нажмите кнопку MENU (Меню), чтобы вернуться к просмотру телевизора в обычном режиме.
- Нажмите кнопку RETURN (Назад), чтобы вернуться к предыдущему экрану меню.

Просмотр программы / Управление программами

Редактирование программ

Если номер программы пропускается, значит его невозможно выбрать с помощью кнопок P ^
v во время просмотра телевизора.

Чтобы выбрать пропущенную программу, наберите номер программы с помощью цифровых кнопок или выберите его в экранном меню **Редакт. программ**.

Эта функция позволяет пропускать сохраненные программы.

в начале автоматической настройки флажок «Automatic Numbering» (Автоматическая нумерация) снят.

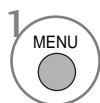
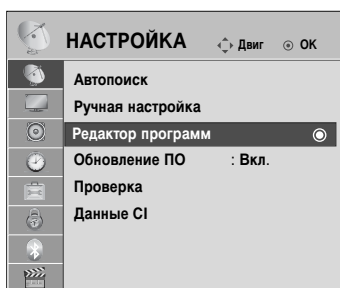

Выберите **НАСТРОЙКА**.



Выберите **Редактор программ**.



Запустите **Редактор программ**.





Выберите программу для сохранения или пропуска.

- Для ввода пароля из 4 цифр при включенной системе блокировки (Lock System On) используйте цифровые кнопки.

- Нажмите кнопку MENU (Меню), чтобы вернуться к просмотру телевизора в обычном режиме.
- Нажмите кнопку RETURN (Назад), чтобы вернуться к предыдущему экрану меню.

(В РЕЖИМЕ DTV/RADIO)

■ Пропуск номера программы



-  Выберите номер программы, которую следует пропустить.
-  СИННИЙ Выделение номера программы синим цветом.
-  СИННИЙ Освобождение.

- Когда номер программы пропускается, это означает, что вы не сможете ее выбрать в нормальном режиме работы телевизора с помощью кнопок P ^ v переключения программ.
- Чтобы выбрать пропущенную программу, наберите номер программы с помощью цифровых кнопок или выберите его в экранном меню Редак. программ или EPG.

В РЕЖИМЕ TV

Эта функция позволяет вам удалять или пропускать сохраненные программы. Вы также можете переместить некоторые каналы и использовать для программ другие номера.



■ Удаление программы

-  Выберите номер программы, которую следует удалить.
-  Красный Выделение номера программы красным цветом.

-  Красный ~~удаление~~ СИННИЙ Освобождение.

- Выбранная программа удаляется, а все последующие программы перемещаются вверх на одну позицию.

■ Перемещение программы

-  Выберите номер программы, которую следует переместить.
-  ЗЕЛЕННЫЙ  Выделение номера программы зеленым цветом.



-  ЗЕЛЕННЫЙ Освобождение.

■ Auto Sort (Автоматическая сортировка)

-  ЖЕЛТЫЙ Запустите Автоматическую сортировку.

- После активации Auto Sort вы больше не сможете редактировать программы.

■ Пропуск номера программы

-  Выберите номер программы, которую следует пропустить.
-  СИННИЙ Выделение номера программы синим цветом.
-  СИННИЙ Освобождение.

- Когда номер программы пропускается, это означает, что вы не сможете ее выбрать в нормальном режиме работы телевизора с помощью кнопок P ^ v переключения программ.
- Чтобы выбрать пропущенную программу, наберите номер программы с помощью цифровых кнопок или выберите его в экранном меню Редак. программ или EPG.

Просмотр программы / Управление программами

BOOSTER (В ЦИФРОВОМ РЕЖИМЕ)

(Кроме 32/37/42/47LN70**, 50/60PS70**, 50/60PS80**)

При плохом приеме включите (On) Booster (**Усилитель**).

Если сигнал сильный, выберите Off (Выкл.).

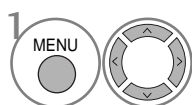
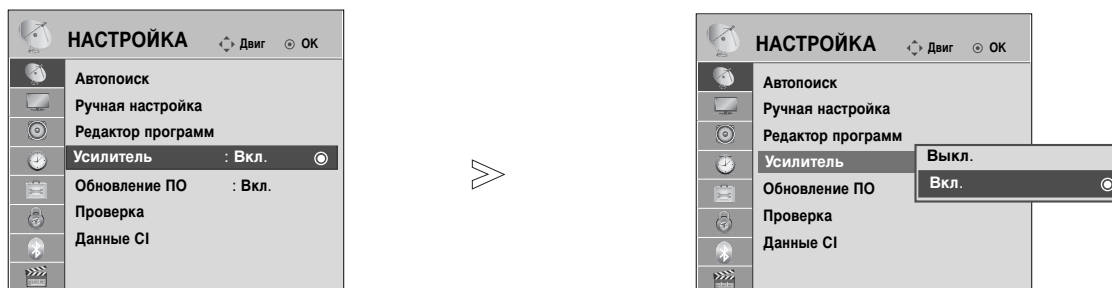

1 Выберите **НАСТРОЙКА**.

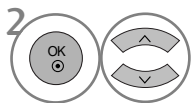

2 Выберите **Усилитель**.

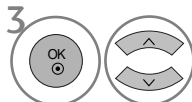

3 Выберите **Вкл.** или **Выкл.**.

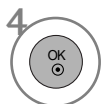

4 Сохранить.

- Нажмите кнопку MENU (Меню), чтобы вернуться к просмотру телевизора в обычном режиме.
- Нажмите кнопку RETURN (Назад), чтобы вернуться к предыдущему экрану меню.

ОБНОВЛЕНИЕ ПО

Параметр «Обновление ПО» (Software Update) означает, что программное обеспечение можно загрузить через систему цифрового наземного телевидения.

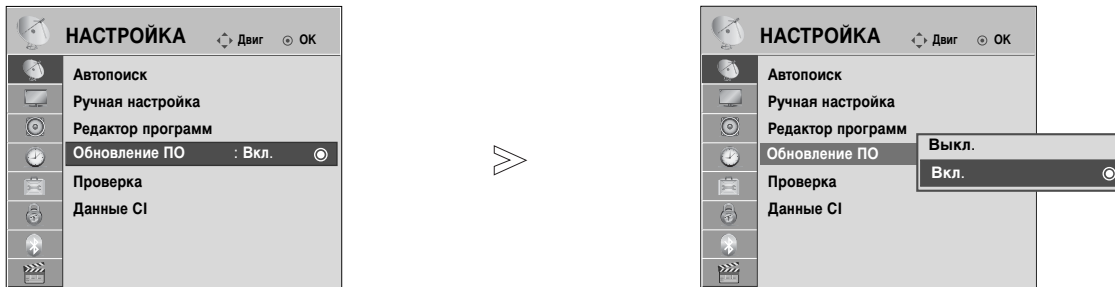

- 1 Выберите **НАСТРОЙКА**.
- 2 Выберите **Обновление ПО**.

- 3 Выберите **Вкл.** или **Выкл.**.
 • Выбрав значение **Вкл.**, пользователь подтверждает сообщение о том, что имеется новое программное обеспечение.
- 4 Сохранить.

* При настройке **Обновление ПО**

Иногда передача измененной цифровой информации о программном обеспечении может быть вызвана из меню на экране ТВ.

Используя кнопки < > выберите пункт **Да**. На экране появится следующая картина.

Когда обновление программного обеспечения завершено, система перезагружается.

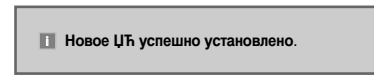
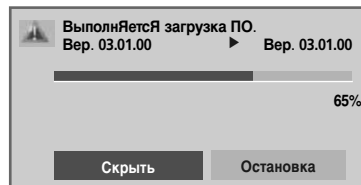
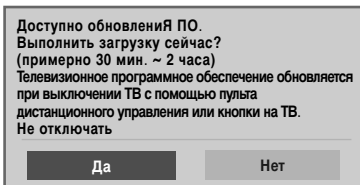

Простое обновление: для текущего потока обновления

Когда питание отключается, начинается загрузка. Если в процессе обновления включить питание, отображается информация о состоянии процесса обновления.

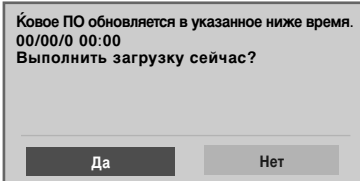

Обновление по расписанию: для запланированных потоков обновления

Если для параметра Software Update (Обновление программного обеспечения) выбрано значение Off (Выкл.), отображается сообщение с запросом на включение данного параметра (выбор значения On (Вкл.)).

- При обновлении программного обеспечения:
- Питание телевизора отключать нельзя.
- Отключать телевизор нельзя.
- Отсоединять антенну нельзя.
- После обновления программного обеспечения можно проверить версию обновленного программного обеспечения в меню Проверка.
- Загрузка программного обеспечения может выполняться в течение часа. Обеспечьте питание устройства на время загрузки.

Просмотр программы / Управление программами

Проверка

Эта функция позволяет просматривать данные о производителе, модели/типе телевизора, серийный номер и версию программного обеспечения.

Выводится информация и уровень сигнала включенного *MUX.

Выводится информация о сигнале и имя сервиса выбранного MUX.

(*MUX — каталог каналов цифрового вещания более высокого уровня (один канал MUX включает несколько каналов).)

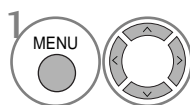
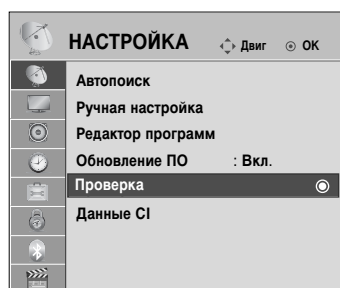

1 Выберите **НАСТРОЙКА**.

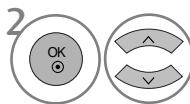

2 Выберите **Проверка**.

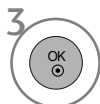

3 Отображается название **Производитель, Модель/Тип, Серийный номер и Версия ПО**.

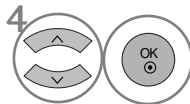

4 Отображается информация о канале.

- Нажмите кнопку MENU (Меню), чтобы вернуться к просмотру телевизора в обычном режиме.
- Нажмите кнопку RETURN (Назад), чтобы вернуться к предыдущему экрану меню.

ИНФОРМАЦИЯ О СИ [ОБЩЕМ ИНТЕРФЕЙСЕ]

Эта функция позволяет просматривать шифрованные услуги (платные услуги). Если снять модуль СИ, воспользоваться платными услугами будет невозможно. После того как модуль будет вставлен в разъем СИ, откроется доступ к меню модуля. Для покупки модуля и смарт-карты свяжитесь со своим дилером поддержки. Не вставляйте и не извлекайте модуль СИ из телевизора слишком часто. Это может вызвать проблемы. При включении телевизора после установки модуля СИ звук часто будет отсутствовать.

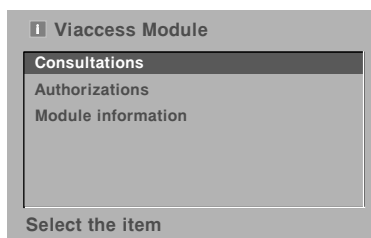
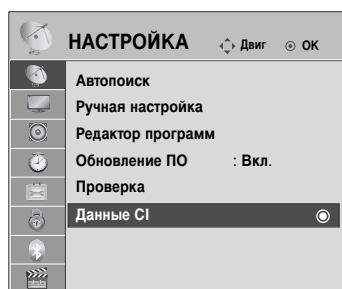

Наличие модуля СИ и смарт-карты может сделать картинку неестественной.



- Данный OSD приведен только для иллюстрации, параметры меню и формат экрана могут варьироваться в зависимости от поставщика цифровых платных видеослужб.
- Вы можете изменить экран меню СИ (общего интерфейса) и услуги у вашего дилера.

1   Выберите **НАСТРОЙКА**.

2   Выберите **Данные СИ**.

3   Выберите желаемый пункт: Module information (информация о модуле), smart card information (информация о смарт-карте), language (язык), software download (загрузка программного обеспечения) и т.д.

4  Сохранить.

- Нажмите кнопку RETURN (Назад), чтобы вернуться к просмотру телевизора в обычном режиме.

Просмотр программы / Управление программами

Вызов таблицы программ

Вы можете проверить сохраняемые в памяти программы, вызвав на экран таблицу программ.

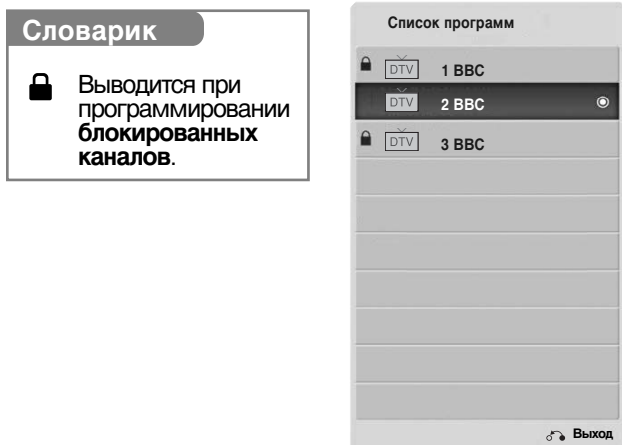



■ Вывод на экран таблицы программ

1  Отображается **Список программ**.

- Вы можете обнаружить, что некоторые программы имеют номера синего цвета. Они были установлены на пропуск при автоматической настройке или в режиме редактирования программ.
- У некоторых программ в таблице программ показан только номер канала и это означает, что отсутствует присвоенное им название станции.

■ Выбор программы в таблице программ

1  Выберите программу.

2  Переключитесь на номер выбранной программы.

 Текущая программа переключается на режимы «TV», «DTV» и «Radio» (Радио).

■ Просмотр страниц таблицы программ

1  Переверните страницы.

2  Возврат к нормальному просмотру телевизора.

Установка любимой программы

■ Выбор любимой программы

Любимые программы — это удобная функция, позволяющая быстро просмотреть программы по своему выбору без ожидания выполнения телевизором сканирования всех программ.



(Кроме 19/22LU40**, 19/22/26LU50**,
32/37/42LF25**, 32/37/42LG21**,
19/22/26/32/37/42LH20**, 32/37/42/47LH30**)

(Только 19/22LU40**, 19/22/26LU50**,
32/37/42LF25**, 32/37/42LG21**,
19/22/26/32/37/42LH20**, 32/37/42/47LH30**)

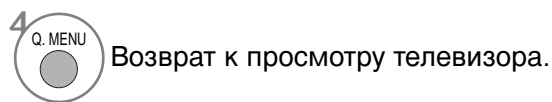
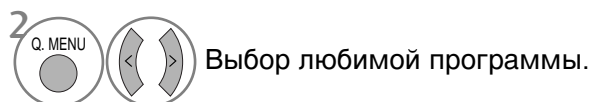
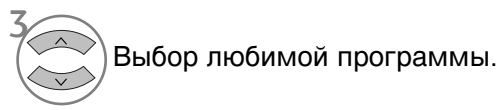

- Выбранная программа будет автоматически включена в список любимых программ.

■ Отображение списка любимых программ

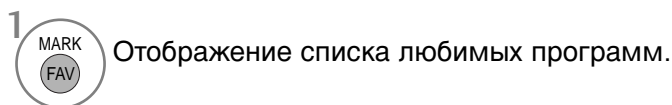

INPUT LIST (СПИСОК ВХОДНЫХ СИГНАЛОВ)

HDMI и AV1, 2 (SCART) можно распознать с помощью диагностического контакта, причем включаются только при наличии напряжения на внешнем устройстве.

С помощью кнопки TV/RAD вы можете переключиться с External Input (внешний вход) на RF Input и к последней просмотренной программе в режиме DTV/RADIO/TV.

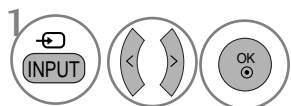
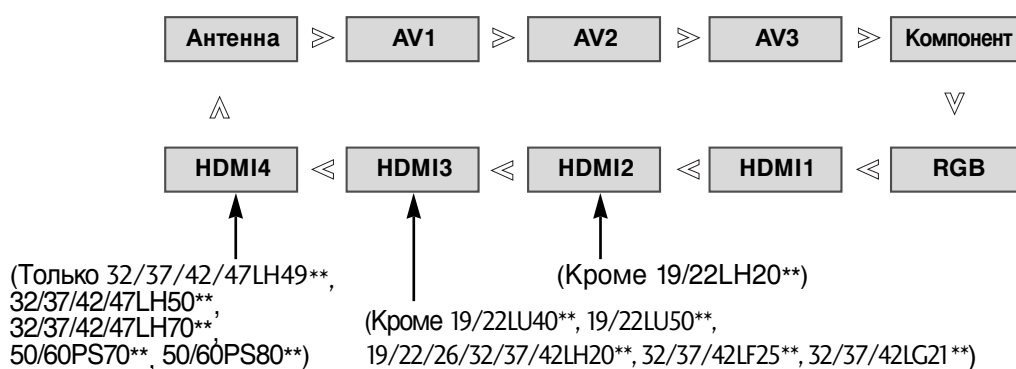

Выберите источник входного сигнала.

- **Антенна или Кабель** : Выберите ее при просмотре DTV/TV. (Вход с использованием цифрового кабеля доступен только для ЖК-телевизоров с региональными настройками для Финляндии или Швеции.)
- **AV1, AV2, AV3** : Выберите этот пункт при просмотре сигнала с видеомэгаффона или другого внешнего устройства
- **Компонент** : Выберите при использовании подключения к ПК.
- **RGB** : Выберите при использовании подключения к ПК.
- **HDMI1, HDMI2**(Кроме 19/22LH20**), **HDMI3**(Кроме 19/22LU40**, 19/22LU50**, 19/22/26/32/37/42LH20**, 32/37/42LF25**, 32/37/42LG21**), **HDMI4**(Только 32/37/42/47LH49**, 32/37/42/47LH50**, 32/37/42/47LH70**, 50/60PS70**, 50/60PS80**): Выберите при использовании DVD, ПК или цифровой телеприставки в зависимости от разъема.

DATA SERVICE (ПЕРЕДАЧА ДАННЫХ)

(Это меню доступно только в Ирландии.)

С помощью данной функции пользователи могут выбрать **MHEG(Цифровой телетекст)** или **Teletext** если оба пункта присутствуют одновременно.

Если присутствует только один из них, включается **MHEG** или **Teletext**, независимо от того, какой пункт выбран.

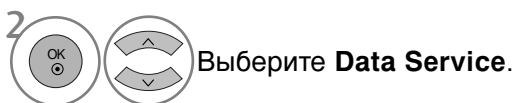
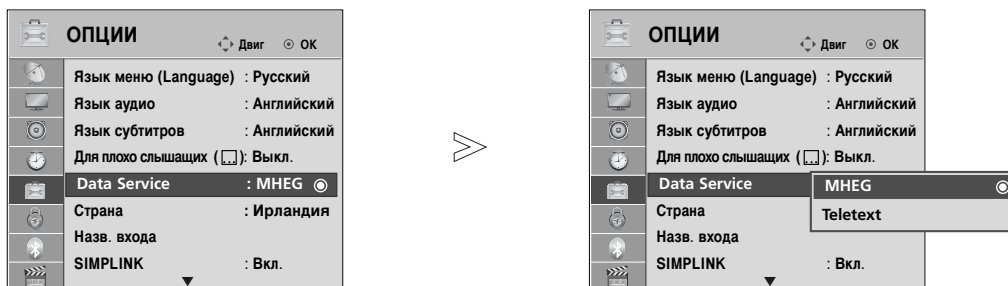

- Нажмите кнопку MENU (Меню), чтобы вернуться к просмотру телевизора в обычном режиме.
- Нажмите кнопку RETURN (Назад), чтобы вернуться к предыдущему экрану меню.

ЯРЛЫКИ ДЛЯ ИСТОЧНИКОВ ВХОДНОГО СИГНАЛА

Выберите ярлыки для каждого из источников входного сигнала.

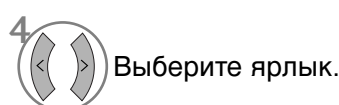
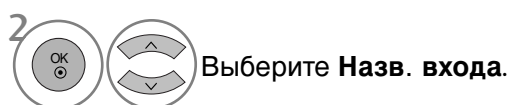
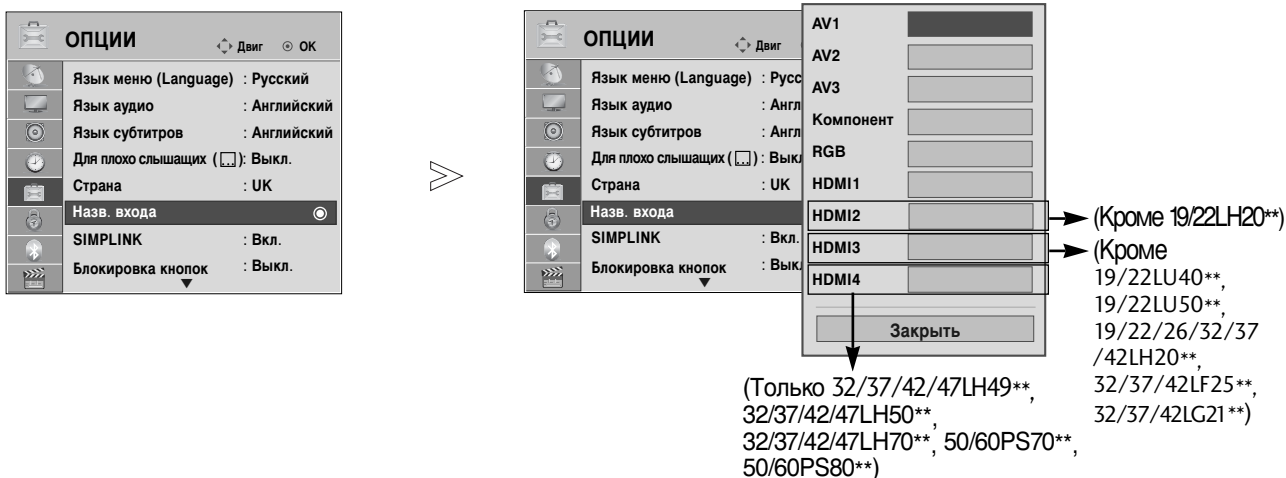

- Нажмите кнопку MENU (Меню), чтобы вернуться к просмотру телевизора в обычном режиме.
- Нажмите кнопку RETURN (Назад), чтобы вернуться к предыдущему экрану меню.

Просмотр программы / Управление программами

Краткое руководство

Краткое встроенное в телевизор руководство предоставляет удобный и эффективный доступ к информации о телевизоре. Во время работы с кратким руководством звук отключается.

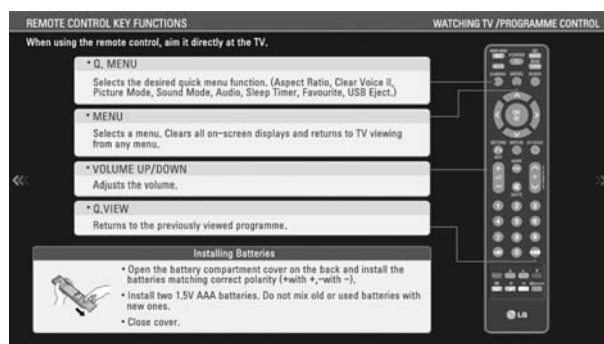
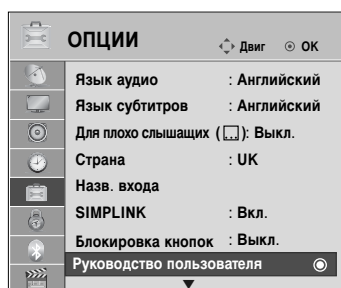

1   Выберите **ОПЦИИ**.

2   Выберите **Руководство пользователя**.

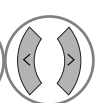
3   Перейдите к нужному разделу руководства.

- Нажмите кнопку RETURN (Назад), чтобы вернуться к просмотру телевизора в обычном режиме.



Работает только с устройством, имеющим логотип SIMPLINK.
Проверьте наличие логотипа SIMPLINK.

При использовании с другими устройствами с функцией HDMI-CEC телевизор может работать некорректно.

Simplink позволяет управлять записями и воспроизводить их на других видеоустройствах, подключенных к ТВ при помощи кабеля HDMI, не используя дополнительных кабелей и без какой-либо дополнительной настройки.

Если вам не требуется меню SIMPLINK, выберите **ВЫКЛ.**.

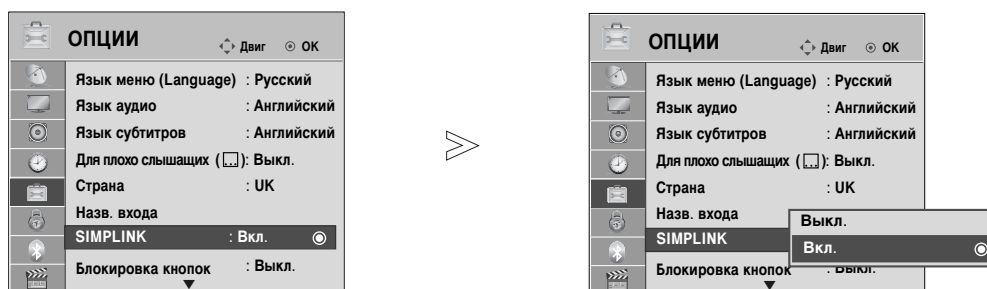

-   Выберите **ОПЦИИ**.
-   Выберите **SIMPLINK**.
-   Выберите **Вкл.** или **Выкл.**.
-  Сохранить.

- Нажмите кнопку MENU (Меню), чтобы вернуться к просмотру телевизора в обычном режиме.
- Нажмите кнопку RETURN (Назад), чтобы вернуться к предыдущему экрану меню.

Просмотр программы / Управление программами

Подключение к домашнему кинотеатру с логотипом SIMPLINK.

- 1** Соедините разъем **HDMI/DVI IN 1, HDMI IN 2** (Кроме 19/22LH20**), **HDMI IN 3** (Кроме 19/22LU40**, 19/22LU50**, 19/22/26/32/37/42LH20**, 32/37/42LF25**, 32/37/42LG21**) или **HDMI IN 4** (Только 32/37/42/47LH49**, 32/37/42/47LH50**, 32/37/42/47LH70**) на задней панели телевизора с разъемом выхода HDMI домашнего кинотеатра кабелем HDMI.
- 2** Соедините разъем цифрового выхода аудиосигнала (Digital Audio) на задней панели телевизора с разъемом цифрового входа аудиосигнала домашнего кинотеатра с помощью оптических кабелей.
- 3** Нажав кнопку SIMPLINK, выберите «Home Theater» (Домашний кинотеатр) в меню «Speaker» (Динамик).

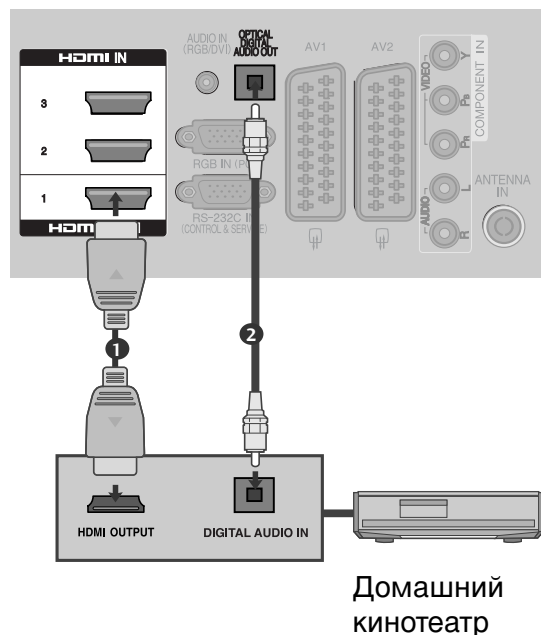

- ▶ При выборе или управлении медиа-устройством с функцией домашнего кинотеатра, динамик автоматически переключается на K' (прослушивание через домашний кинотеатр).

! ПРИМЕЧАНИЕ

- ▶ Соедините разъем HDMI/DVI IN или HDMI IN телевизора с разъемом HDMI устройства SIMPLINK с помощью кабеля HDMI.
- ▶ Когда источник сигнала подключается к другому источнику с помощью кнопки INPUT на пульте дистанционного управления, устройство использующее функцию SIMPLINK останавливается.

Функции SIMPLINK

Воспроизведение записи/диска

Управление подключенными AV устройствами осуществляется с помощью кнопок \wedge \vee \lt \gt , OK, \blacktriangleright , \blacksquare , Π , \blacktriangleleft и \blacktriangleright .

Прямое воспроизведение

После подключения видеоустройств к ТВ можно непосредственно управлять этими устройствами и воспроизводить мультимедиа без дополнительных настроек.

Выбор видеоустройства

Позволяет выбрать одно из видеоустройств, подключенных к ТВ, и запустить его для воспроизведения записей.

Отключение всех устройств

При отключении ТВ все подключенные к нему устройства также отключаются.

Переключение аудиовыхода

Предоставляет простой способ переключения аудиовыхода.

Sync Power on (Синхронное включение питания)

Когда подключенное к разьему HDMI устройство с поддержкой функции Simplink начинает воспроизведение, телевизор включается автоматически.

***Устройство, подключенное к ТВ при помощи кабеля HDMI, но не поддерживающее Simplink, не предоставляет такой возможности.**

Примечание. Для работы функции SIMPLINK необходимо использовать кабель HDMI версии выше 1.3 с функцией *CEC. (*CEC — контроль бытовой электроники (Consumer Electronics Control)).

Меню SIMPLINK

Нажмите кнопки \wedge \vee \lt \gt , затем с помощью кнопки OK выберите нужный источник SIMPLINK.

- 1 **TV viewing (Просмотр ТВ):** переключение на предыдущий канал ТВ независимо от текущего режима.
- 2 **DISC playback (Воспроизведение с диска):** выбор подключенных дисков и запуск воспроизведения. Если доступны несколько дисков, названия дисков будут выведены в нижней части экрана.
- 3 **VCR playback (Воспроизведение VCR):** воспроизведение и управление подключенным VCR.
- 4 **HDD Recordings playback (Воспроизведение записей с HDD):** воспроизведение и управление записями, хранящимися на HDD.
- 5 **Audio Out to Home theatre/Audio Out to TV (Вывод звука на домашний кинотеатр/Вывод звука на ТВ):** выбор динамиков домашнего кинотеатра или ТВ для вывода звука.



- Домашний кинотеатр: подключение двух и более устройств одновременно невозможно.
- DVD-плеер, устройство для записи: возможно подключение одного (19/22LH20**), двух (19/22LU40**, 19/22LU50**, 26/32/37/42LH20**, 32/37/42LF25**, 32/37/42LG21**), трех (32/37/42/47LH30**, 32/37/42/47LH40**, 26LU50**) или четырех (32/37/42/47LH49**, 32/37/42/47LH50**, 32/37/42/47LH70**, 50/60PS70**, 50/60PS80**) устройств одновременно
- VCR: подключение двух и более устройств одновременно невозможно.

Просмотр программы / Управление программами

РЕЖИМ AV

Вы можете выбрать оптимальное качество изображения и звука при подключении AV устройств к внешнему входу.

Выкл. Отключение AV MODE (режима AV).

Кино Оптимизация изображения и звука для просмотра фильмов.

Спорт Оптимизация изображения и звука для просмотра спортивных передач.

Игры Оптимизация изображения и звука для игр.

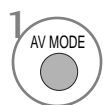
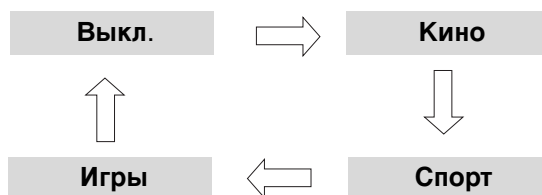



1 Нажмите кнопку **Режим видео** несколько раз, чтобы выбрать желаемый источник.





- Если вы выберете режим Cinema (Кинотеатр) в режиме AV (AV mode), режим Cinema будет выбран как для режима картинки (**Режим изображения**), так и для режима звука (**Режим звучания**) в меню **КАРТИНКА** и меню AUDIO соответственно.
- Если вы выберете «**Выкл.**» в режиме AV, будет выбрана картинка и изображение, которые вы установили первоначально.

Сброс (возврат к настройкам производителя)

Эта функция инициализирует все настройки. Однако настройки « День» и « Ночь» режима «Picture Mode» (Режим изображения) не могут быть инициализированы. Начальную настройку продукта следует выполнять при переезде в другой город или страну. После восстановления настроек по умолчанию необходимо перезапустить начальную настройку.

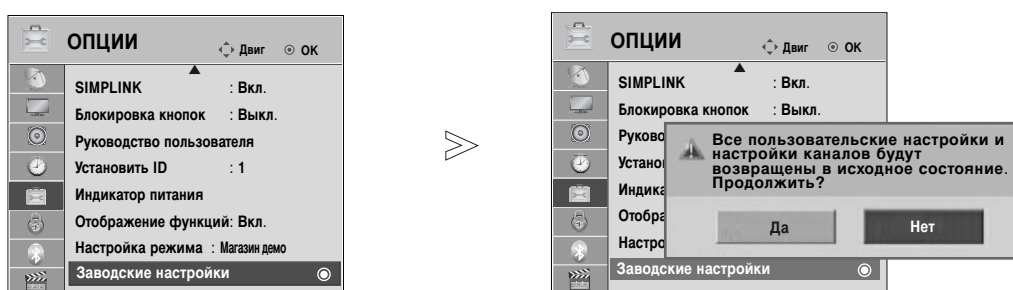
Если для параметра Lock System (Блокировка системы) выбрано значение On (Вкл.), отображается сообщение с запросом на ввод пароля.



-   Выберите **ОПЦИИ**.
-   Выберите **Заводские настройки**..
-   Выберите **Да**.
-  Запустите восстановление настроек по умолчанию.

- Если при включенной функции блокировки системы вы забыли пароль, нажмите на пульте управления «7», «7», «7», «7».

- Нажмите кнопку MENU (Меню), чтобы вернуться к просмотру телевизора в обычном режиме.
- Нажмите кнопку RETURN (Назад), чтобы вернуться к предыдущему экрану меню.

ИСПОЛЬЗОВАНИЕ КАНАЛА СВЯЗИ BLUETOOTH

(Только 32/37/42/47LH70**, 50/60PS70**, 50/60PS80**)

Bluetooth?

Bluetooth — это технология, позволяющая различным устройствам (таким как компьютер, мобильный телефон, КПК и другие цифровые приборы), которые находятся на небольшом расстоянии друг от друга, обмениваться данными с помощью радиосигнала на частоте 2,4 ГГц без подключения кабеля.

С помощью функции связи Bluetooth можно подключить к телевизору беспроводные наушники, поддерживающие Bluetooth, или просматривать изображения (только JPEG) и воспроизводить музыку с мобильного телефона, поддерживающего Bluetooth.

- Технические характеристики обмена данными: Bluetooth версии 2.0+EDR (Enhanced Data Rate — улучшенная скорость передачи данных)
- Выход: Bluetooth Specification Power Class 2
- Максимальная дальность действия: в зоне прямой видимости прилб. до 10 м)
- Полоса частот: 2,4 ГГц (2,4 ГГц ~ 2,4835 ГГц)
- Модуль Bluetooth: EAX57538201 (LG Electronics)
- Совместимый профиль Bluetooth: GAVDP (Generic Audio/Video Distribution Profile — общий профиль распространения аудио и видео)
A2DP (Advanced Audio Distribution Profile, усовершенствованный профиль распространения звукового сигнала)
HSP (профиль наушников)
OPP (Object Push Profile, профиль передачи объектов)
BIP (Basic Imaging Profile — основной профиль визуализации)
FTP (File Transfer Profile — профиль передачи файлов)

CE0678

Меры предосторожности при использовании технологии Bluetooth

- ▶ Использовать в пределах 10 м (-45°~45°).
Если расстояние между устройствами превышает максимальную дальность действия, или между ними есть препятствия, это может привести к ошибке обмена данными.
- ▶ Ошибка обмена данными может возникнуть из-за посторонних устройств в зоне действия Bluetooth.
- ▶ Продукты, которые используют частоту 2,4 ГГц (беспроводные сетевые устройства, микроволновые печи и т. п.), могут создавать помехи и вызвать сбой в обмене данными.
- ▶ Время поиска устройств зависит от количества устройств Bluetooth и окружающих условий.
- ▶ Вероятность успешного поиска повышается при наличии меньшего количества устройств.
- ▶ Беспроводные устройства могут мешать распространению электромагнитных волн.
- ▶ Поскольку соответствующие беспроводные устройства могут создавать помехи электромагнитным волнам, их нельзя использовать в службах, от которых зависит человеческая жизнь.
- ▶ Можно подключить только одно устройство Bluetooth одновременно.
- ▶ Во время использования наушников Bluetooth нельзя принимать Фото (только JPEG) и воспроизводить музыку с других устройств Bluetooth.
- ▶ Описание технологии Bluetooth см. в руководстве пользователя к устройству Bluetooth.
- ▶ Нельзя одновременно использовать подключение через USB («фотографии», «Аудио» (Список музыки) или «Список фильмов» (Список фильмов) (только для 32/37/42/47LH49**, 32/37/42/47LH50**, 32/37/42/47LH70**, 50/60PS70**, 50/60PS80**)) и Bluetooth.
- ▶ Эксплуатация ограничивается следующими двумя условиями: (1) это устройство не может вызывать (вредных) помех; (2) это устройство должно допускать любые помехи, включая помехи, которые могут вызвать нежелательную операцию (устройства).

QDID (Классификационный идентификатор конструкции): B014836

НАСТРОЙКА BLUETOOTH

Благодаря функции беспроводной связи можно прослушивать звук телепередачи через наушники Bluetooth, просматривать на экране телевизора изображения JPEG с внешних устройств и воспроизводить музыку с мобильного телефона, поддерживающего Bluetooth, без использования кабелей.

Чтобы использовать меню BLUETOOTH, выберите параметр “On” (Вкл.).
Если функция Bluetooth не нужна, выберите параметр “Off” (Выкл.).

Если к телевизору подключено внешнее устройство Bluetooth, параметр “Off” можно будет выбрать после отключения устройства.

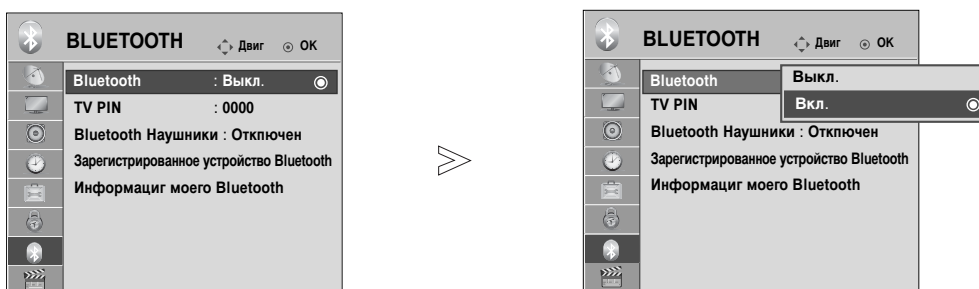

-   Выберите пункт **BLUETOOTH**.
-   Выберите пункт **Bluetooth**.
-   Выберите пункт **Вкл.** или **Выкл.**.
-  Сохраните выбранные настройки.

- Нажмите кнопку MENU (Меню), чтобы вернуться к просмотру телевизора в обычном режиме.
- Нажмите кнопку RETURN (Назад), чтобы вернуться к предыдущему экрану меню.

ИСПОЛЬЗОВАНИЕ КАНАЛА СВЯЗИ BLUETOOTH

НАСТРОЙКА PIN-КОДА ТЕЛЕВИЗОРА

Для того чтобы принять запрос на подключение внешнего устройства Bluetooth или подключиться к нему, нужно настроить PIN-код телевизора, Необходимо ввести PIN-код.

Описание настройки PIN-кода внешнего устройства Bluetooth см. в соответствующем руководстве пользователя.

PIN-код телевизора состоит из цифр (до 10 цифр).
PIN-код телевизора должен содержать несколько цифр.

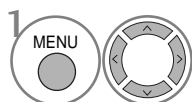
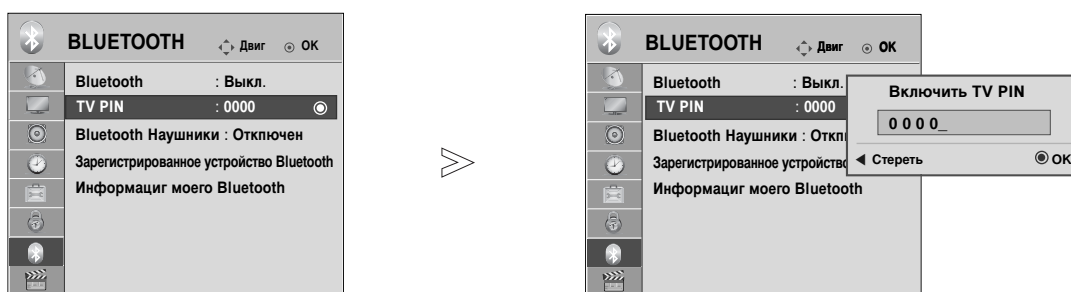

1 Выберите пункт **BLUETOOTH**.

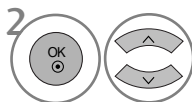

2 Выберите пункт **TV PIN** (PIN-код телевизора).

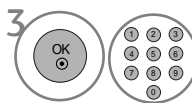

3 Введите номер PIN-кода.



• Нажмите кнопку < для удаления цифр по одной.

- Нажмите кнопку MENU (Меню), чтобы вернуться к просмотру телевизора в обычном режиме.
- Нажмите кнопку RETURN (Назад), чтобы вернуться к предыдущему экрану меню.

НАУШНИКИ BLUETOOTH

Функция «Bluetooth headset» (Наушники Bluetooth) позволяет слушать звук с телевизора через беспроводные наушники, поддерживающие Bluetooth.

Прежде чем пользоваться новым устройством Bluetooth, его необходимо подключить к телевизору. Описание процесса подключения (спаривания) см. в соответствующем руководстве пользователя устройства.

Можно выполнить сопряжение не более, чем с 12 устройствами.

Пока выполняется поиск наушников Bluetooth, работает только кнопка остановки (кнопка ОК).

Подключение новых наушников Bluetooth

Поиск новых наушников Bluetooth возможен только в том случае, если телевизор находится в состоянии «Disconnected» (Отключен).

При выполнении поиска отображается список всех наушников Bluetooth, готовых к использованию. После того как найдено новое устройство Bluetooth, для подключения к нему выдается запрос на ввод его PIN-кода. Описание процесса подключения (спаривания) см. в соответствующем руководстве пользователя устройства.

При выборе кабеля (режим кабеля DVB) и региональных настройках для Финляндии или Швеции в ЖК-телевизорах в наушниках Bluetooth не будет слышен стереозвук.

* При выборе кабеля (режим кабеля DVB) и региональных настройках для Финляндии или Швеции для ЖК-телевизора

1. Отключаются наушники Bluetooth, если они были подключены.
2. Удаляются все списки наушников.
3. Отключается режим Bluetooth.
4. При попытке подключения наушников, работающих только в режиме стерео, отобразится сообщение «Invalid format» (Неправильный формат).

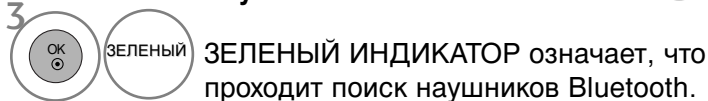
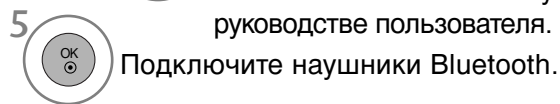
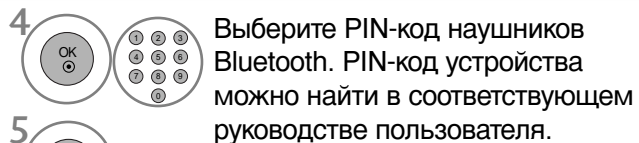

Подключение к уже зарегистрированным наушникам Bluetooth

Наушники Bluetooth отображаются в списке в порядке их использования, начиная с наушников, подключенных в данный момент.

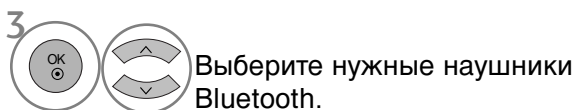
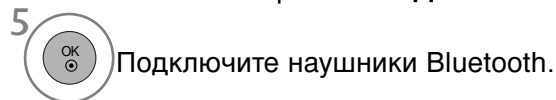
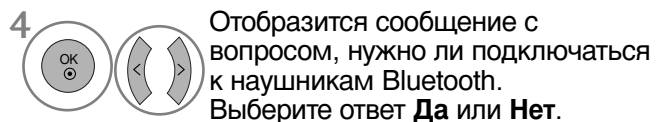

Подключаясь к уже зарегистрированному устройству Bluetooth, можно выбрать его в списке и непосредственно подключиться без подтверждения PIN-кода.



- После подключения или использования наушников Bluetooth они будут автоматически отключены, если выключить, а затем включить питание телевизора.
- После подключения наушников Bluetooth звук динамика телевизора отключается, и слышен звук только из наушников.

ИСПОЛЬЗОВАНИЕ КАНАЛА СВЯЗИ BLUETOOTH

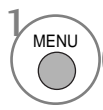
Отключение наушников Bluetooth в ходе их использования

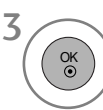

-   Выберите пункт **BLUETOOTH**.
-    Выберите пункт **Bluetooth Наушники**.
-  Отключите наушники Bluetooth.

Действия при запросе подключения к телевизору наушников Bluetooth

Если в меню Bluetooth выбран параметр "On" (Вкл.), и от наушников поступает запрос на подключение, на экран отображается сообщение, приведенное на рисунке. Не все наушники поддерживают эту функцию. (См. руководство пользователя соответствующих наушников Bluetooth.)

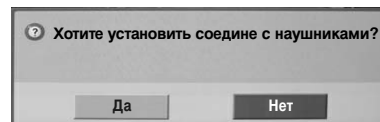
Даже если наушники отсутствуют в списке зарегистрированных устройств, они (в зависимости от модели) могут работать при включении питания наушников или при запросе подключения от наушников.

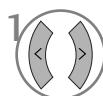

-   Выберите ответ **Да** или **Нет**.

! ПРИМЕЧАНИЕ

- ▶ LG рекомендует следующие наушники.
 - Моно/стерео : Nokia : BH501 / Jabra : BT620s / Sony : DR-BT30Q / Philips : SHB7100 / Plantronics : Pulsar590 / Motorola : HT820 / Motorola : S9 / LG : HBS200
 - Только стерео : Logitech : Freepulse-wireless
 - Только моно : Motorola : H800 / Jabra : BT250v / Jabra : BT2040 / Plantronics : Discovery665 / Nokia : BH-900 / Sony Ericsson : HBH-GV435 / Samsung : WEP500 / LG: Prada HBM-510
- ▶ При недостаточном объеме буфера памяти наушников может возникать задержка звука.
- ▶ Можно осуществлять поиск и подключение только тех стерео- и мононаушников, которые сертифицированы как совместимые с Bluetooth.
- ▶ Можно подключать стерео- и мононаушники, поддерживающие функцию A2DP или HSP, предназначенную для взаимодействия с другими устройствами Bluetooth.
- ▶ Могут возникать проблемы с поиском или подключением устройства при таких условиях:
 - наличие источников сильного электромагнитного поля вблизи телевизора;
 - большое количество устройств Bluetooth;
 - Если наушники выключены, находятся в другом месте или неисправны.
 - наличие возле телевизора таких приборов, как микроволновая печь, беспроводные сетевые устройства, плазменные лампы, газовые плиты и т. п., которые используют ту же частоту и могут вызвать ошибку обмена данными.
- ▶ Одновременно можно подключить только одни наушники Bluetooth.
- ▶ Подключение, которое прерывается из-за выключения телевизора и по другим причинам, не восстанавливается автоматически. Попробуйте подключить устройство еще раз.
- ▶ При работе наушников некоторые операции могут замедлиться.
- ▶ Даже если в домашнем кинотеатре включена функция Simplink, то после использования наушников динамики домашнего кинотеатра не включатся автоматически.
- ▶ Если постоянно не удается подключить наушники, его нужно еще раз спарить с телевизором.
- ▶ Качество звука в мононаушниках не так высоко, как в стереонаушниках.
- ▶ По мере удаления от телевизора в мононаушниках слышен ощутимый шум, поскольку они используют другой способ передачи в отличие от стереонаушников.
- ▶ При использовании наушников Bluetooth кнопки громкости и отключения звука не работают, значения параметров меню «Audio» (Аудио) возвращаются на значения по умолчанию, меню отключается.

УПРАВЛЕНИЕ ЗАРЕГИСТРИРОВАННЫМИ УСТРОЙСТВАМИ BLUETOOTH

Если не зарегистрировано ни одного устройства, меню Registered B/T Device (Зарегистрированные устройства Bluetooth) будет недоступно.

Если зарегистрировано 12 устройств, дополнительных устройств регистрировать нельзя, и с телевизором больше нельзя будет спаривать внешние устройства. В этой ситуации, прежде чем зарегистрировать какое-то другое устройство, нужно удалить из списка уже зарегистрированное (предварительно отключив его, если оно подключено к телевизору).

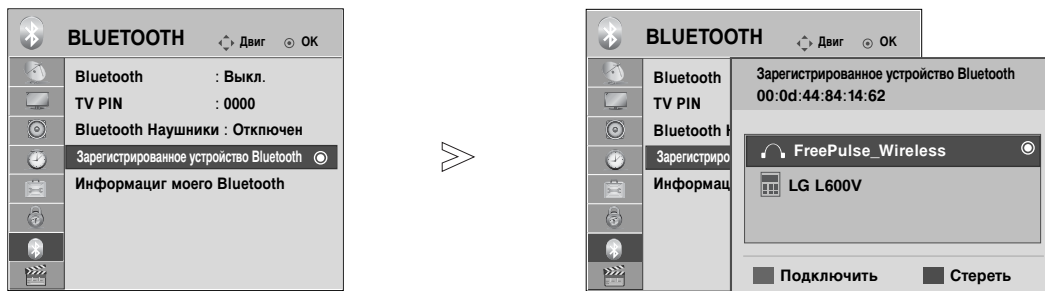

1 Выберите пункт **BLUETOOTH**.

2 Выберите пункт **Зарегистрированное устройство Bluetooth**.

3 Отметьте флажком зарегистрированное устройство Bluetooth.

■ Подключение зарегистрированных наушников Bluetooth

1 Выберите зарегистрированные наушники Bluetooth, которые необходимо подключить.

2 Синий Отобразится сообщение с запросом на подключение выбранных наушников Bluetooth.

3 Выберите ответ **Да** или **Нет**.

■ Удаление зарегистрированных устройств Bluetooth

Функция удаления доступна при выборе устройств, не подключенных к телевизору.

1 Выберите устройство Bluetooth, которое необходимо удалить.

2 Красный отобразится сообщение с вопросом, нужно ли удалять выделенное устройство Bluetooth.

3 Выберите ответ **Да** или **Нет**.

■ Отключение зарегистрированного устройства Bluetooth

Функция отключения доступна при выборе устройств, подключенных к телевизору.

1 Выберите устройство Bluetooth, подключенное в настоящий момент к телевизору.

2 Синий Отключите устройство Bluetooth.

ИСПОЛЬЗОВАНИЕ КАНАЛА СВЯЗИ BLUETOOTH

ФУНКЦИЯ ПРЕДОСТАВЛЕНИЯ СВЕДЕНИЙ О BLUETOOTH

В телевизоре предусмотрена функция My Bluetooth Info, предоставляющая информацию об устройствах Bluetooth.

Если к телевизору не подключены устройства, доступна функция «Edit» (Изменить).

Можно изменить имя устройства.

Можно проверить адрес устройства.

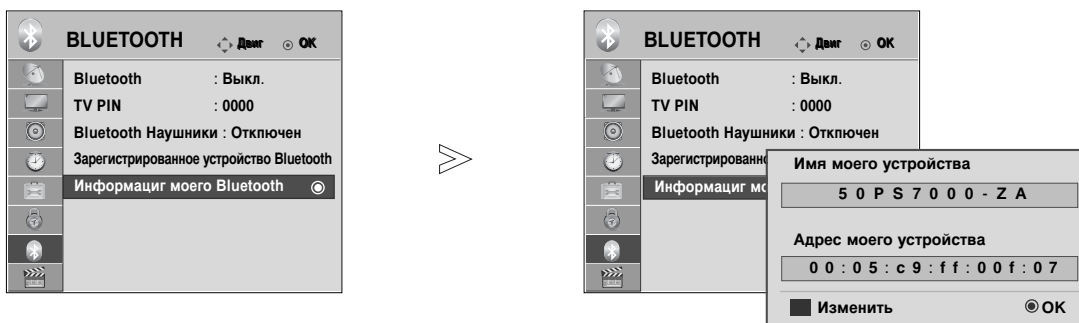

1 MENU Выберите пункт **BLUETOOTH**.

2 OK Выберите пункт **Информациг моего Bluetooth**.

3 OK Красный Выберите имя устройства. Вы можете использовать алфавит от А до Z, цифры от 0 до 9, +/- и пробел.

4 OK Сохраните настройки.

- Нажмите кнопку MENU (Меню), чтобы вернуться к просмотру телевизора в обычном режиме.
- Нажмите кнопку RETURN (Назад), чтобы вернуться к предыдущему экрану меню.

ПОЛУЧЕНИЕ ФОТОГРАФИЙ, ОТПРАВЛЕННЫХ С ВНЕШНИХ УСТРОЙСТВ BLUETOOTH

Подробные сведения об отправке фотографий (только JPEG) с внешнего устройства Bluetooth на телевизор можно найти в руководстве пользователя этого устройства.

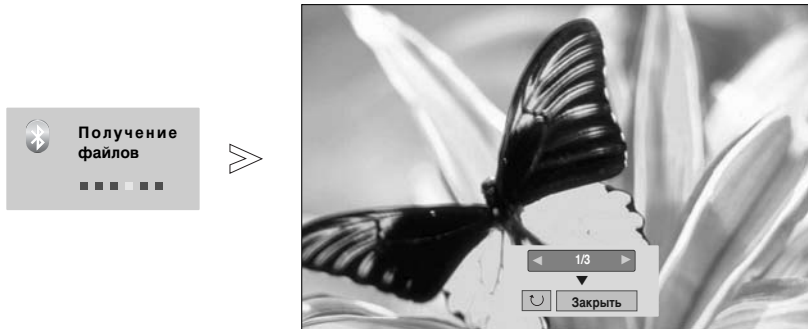

- После выбора команды Close (Закреть) путем нажатия кнопки \wedge \vee \lt \gt меню OSD исчезает. Если повторно нажать кнопку ОК, оно снова появляется.



Выбор нужной фотографии.

 (Rotate - Повернуть): поворот фотографий.

- Если выделена кнопка меню  (Rotate), то в результате нажатия на телевизоре кнопки ОК фотография поворачивается по часовой стрелке на 90°.

- Максимальный размер изображения, которое можно принять, составляет 10 МБайт.
- Во время использования наушников Bluetooth нельзя принимать фотографии.
- Во время прослушивания музыки с устройства Bluetooth невозможно принимать изображения.
- Чтобы остановить пересылку фотографий с внешнего устройства Bluetooth, нажмите кнопку RETURN (ВОЗВРАТ). Все уже принятые фотографии будут удалены.
- Некоторые устройства Bluetooth не позволяют передавать файлы изображений (JPEG) на телевизор.

Прослушивание музыки с внешнего устройства BLUETOOTH

Подробные сведения о воспроизведении музыки с внешнего устройства Bluetooth на телевизоре можно найти в руководстве пользователя этого устройства. Необходимо использовать внешнее устройство Bluetooth, поддерживающее профиль A2DP.

- Некоторые устройства Bluetooth не позволяют слушать музыку через систему динамиков телевизора.

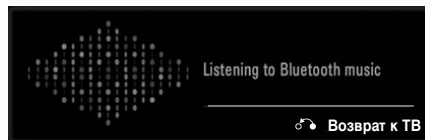

- Чтобы настроить громкость звука, нажмите кнопку \triangle + или -.
- Чтобы отключить звук, нажмите кнопку «MUTE» (ОТКЛЮЧЕНИЕ ЗВУКА).
- Нажмите кнопку «RETURN» (ВОЗВРАТ), чтобы вернуться в обычный режим телевизора.

! ПРИМЕЧАНИЕ

- ▶ При использовании гарнитуры Bluetooth прослушивание музыки невозможно.
- ▶ Во время приема изображений прослушивание музыки невозможно.

Применение устройства USB

- ▶ Функция USB недоступна в моделях 19/22LU40**, 19/22/26LU50**, 32/37/42LF25**, 32/37/42LG21**, 19/22/26/32/37/42LH20**, 32/37/42/47LH30**.

Подключение устройства USB

При подключении устройства USB это всплывающее меню отображается автоматически. «POP UP MENU» (Всплывающее меню) не отобразится, пока активирован экранный интерфейс, включая меню, EPG или список расписания, или подключены Bluetooth-наушники. Если всплывающее меню не отображается, можно выбрать «Аудио» (Список музыки), «фотографии» (Список фотографий) или «Список фильмов» (Список фильмов) в меню USB (только для 32/37/42/47LH49**, 32/37/42/47LH50**, 32/37/42/47LH70**, 50/60PS70**, 50/60PS80**). В устройстве USB отсутствует возможность добавления новой папки или удаления имеющейся папки.

- 1 Подключите устройство USB к разъему USB IN на телевизоре.



- Поддерживаются только фотографии (JPEG), музыка (MP3) и фильмы (DAT, MPG, MPEG, VOB, AVI, DIVX, MP4, MKV, TS, TRP, TP) (только для 32/37/42/47LH49**, 32/37/42/47LH50**, 32/37/42/47LH70**, 50/60PS70**, 50/60PS80**).

- 2 Выберите **ФОТО** или **МУЗЫКА** или **ВИДЕО** (Только 32/37/42/47LH49**, 32/37/42/47LH50**, 32/37/42/47LH70**, 50/60PS70**, 50/60PS80**).

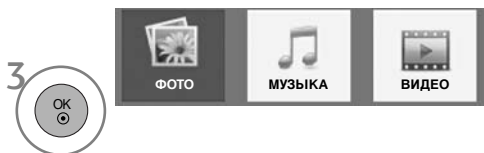

Извлечение устройства USB

Перед извлечением устройства USB выберите меню **USB-устройство**.



Меры предосторожности при использовании устройства USB

- ▶ Распознается только устройство USB, предназначенное для хранения информации.
- ▶ Устройство USB, подключенное через коммутатор USB, не распознается.
- ▶ Программа автоматического распознавания может не распознать устройство USB.
- ▶ Может не произойти распознавания устройства USB, для которого используется собственный драйвер.
- ▶ Скорость распознавания зависит от конкретного устройства.
- ▶ Не выключайте телевизор и не извлекайте USB-накопитель, когда работает подключенное USB-устройство. При случайном отсоединении USB-устройства могут быть повреждены хранимые файлы или повреждено само USB-устройство.
- ▶ Избегайте подключения USB-устройства, которое было виртуально создано на ПК. Такое устройство может привести к неисправности аппаратуры или невозможности воспроизведения. Не забудьте, что можно использовать только устройства хранения USB, содержащие обычные музыкальные файлы, изображения и фильмы.
- ▶ Используйте только устройства хранения USB, отформатированные как файловая система FAT32 или NTFS в операционной системе Windows. Носитель, отформатированный программой, не поддерживающей Windows, не может быть распознан.
- ▶ Подключайте питание для устройств хранения USB (более 0,5 А), которым требуется внешний источник питания. В противном случае устройства не будут распознаны.
- ▶ Для подключения устройства хранения USB используйте кабель, предложенный производителем устройства.
- ▶ Работа некоторых устройств может не поддерживаться или происходить со сбоями.
- ▶ Метод синхронизации файлов на устройстве хранения USB аналогичен данному методу на Window XP. Распознаются имена файлов, содержащие до 100 символов английского алфавита.
- ▶ Рекомендуется сохранить резервные копии важных файлов, так как данные, сохраненные на запоминающем устройстве USB, могут быть повреждены. Производитель телевизора не несет ответственности за потерю данных.
- ▶ Если жесткий диск USB не подключен к внешнему источнику питания, он не будет распознан. Не забудьте подключить внешний источник питания.
- ▶ Невозможно удалить данные на устройстве хранения USB в файловой системе NTFS.
- ▶ Если запоминающее устройство USB содержит несколько разделов или используется USB-устройство для считывания нескольких карт памяти, доступно не более 4 разделов или запоминающих устройств USB.
- ▶ Функция удаления доступна только в файловой системе FAT32.
- ▶ Если запоминающее устройство USB подключено к USB-устройству для считывания нескольких карт памяти, невозможно получить сведения об объеме памяти.
- ▶ При обнаружении неполадок в работе запоминающего устройства USB отсоедините и снова подсоедините его.
- ▶ Скорость обнаружения запоминающего устройства USB может различаться в зависимости от устройства.
- ▶ Рекомендуемая емкость — не более 1 Тб для внешнего жесткого диска USB и не более 32 Гб для памяти USB.
- ▶ Любое устройство с емкостью, большей, чем рекомендуемая, возможно, не будет работать правильно.
- ▶ Если внешний жесткий диск USB с функцией «Energy Saving» (Энергосбережение) не работает, выключите жесткий диск и включите для обеспечения его правильной работы.
- ▶ Поддерживаются также устройства хранения USB более раннего стандарта, чем USB 2.0. Однако они могут неправильно работать в списке фильмов.

! ПРИМЕЧАНИЕ

- Приведенное изображение может отличаться от вашего телевизора.
- ▶ Во избежание потери устройства хранения USB используйте разъем USB (продается отдельно), чтобы закрепить устройство в держателе с разъемом USB телевизора. (только для плазменных телевизоров)

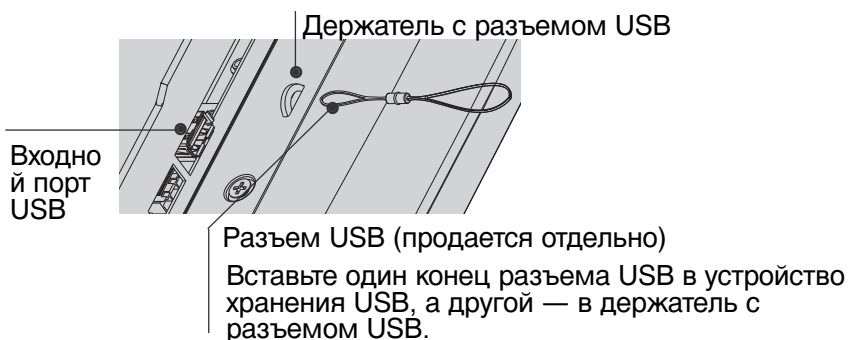

Список фотографий

Можно просматривать файлы фотографий на устройстве хранения USB. Экранное окно может отличаться от окна аппаратуры, находящейся в вашем распоряжении. Изображения представляют собой примеры для помощи в операциях с телевизором.

Поддерживаемый файл с фотографией (*.JPEG)

Линия развертки: 64 x 64 ~ 15360 x 8640

Прогрессивная развертка : 64 x 64 ~ 1920 x 1440

- Имеется возможность воспроизведения только файлов формата JPEG.
- Неподдерживаемые файлы отображаются в виде предопределенных значков.

Компоненты экрана

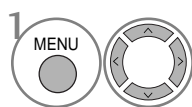

Выберите USB.

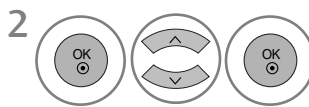

Выберите **Фото**.

- 1 Перемещение на файл верхнего уровня.
- 2 Текущая страница/общее число страниц.
- 3 Общее количество помеченных фотографий
- 4 Соответствующие кнопки на пульте дистанционного управления.

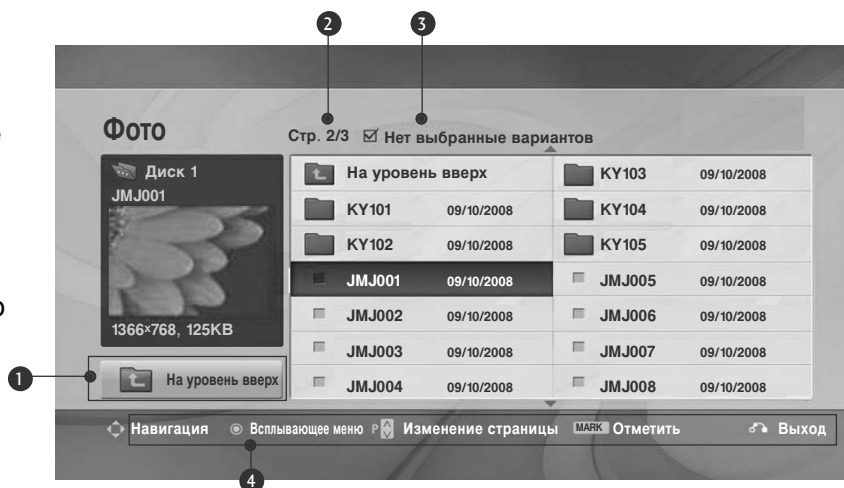

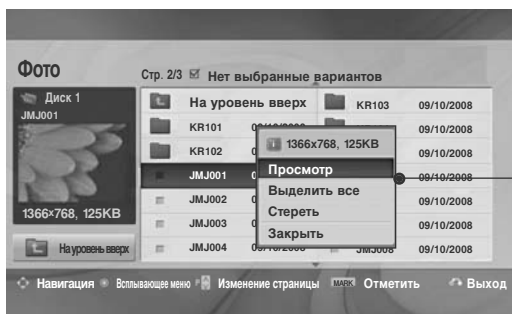
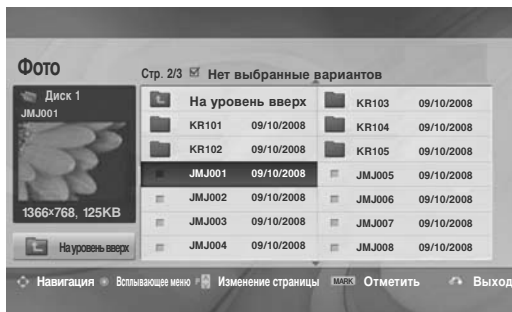

Применение устройства USB

Выбор фотографий и всплывающее меню



- ▶ Кнопка 'Просмотр' : просмотр выбранной позиции.
- ▶ Кнопка 'Выделить все': отметка всех фотографий на экране.
- ▶ Кнопка 'Снять пометки': снятие всех отметок.
- ▶ Стереть или Удалить отмеченные(только для файловой системы FAT32): Удаление выбранной фотографии.
- ▶ Закреть : Закреть всплывающее меню.

- 1  Выберите целевую папку или дисковод.
- 2   Выберите желаемые фотографии.
- 3   Выведите **Вспл. меню** меню.
- 4   Выберите желаемое **Вспл. меню** меню.

- Используйте кнопку P   для навигации по странице фотографий.
- Кнопкой **MARK** производится отметка или снятие отметки фотографии. Если отмечены одна или несколько фотографий, можно просматривать их по отдельности или в режиме слайд-шоу. Если фотографии не отмечены, можно по отдельности просматривать все фотографии в папке либо просматривать их в режиме слайд-шоу.

- Нажмите кнопку RETURN (Назад), чтобы вернуться к просмотру телевизора в обычном режиме.

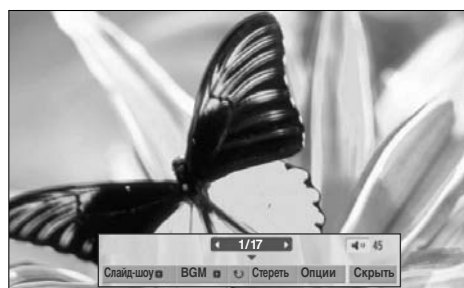
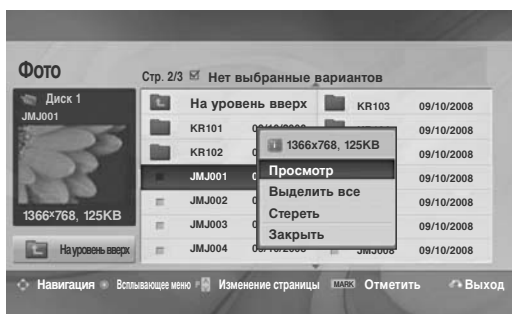
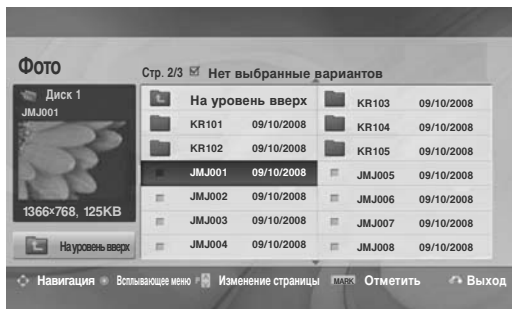

Просмотр фотографии

В режиме полноэкранного отображения фотографии доступны специальные операции.





Соотношение сторон фотографии может повлиять на размер фотографии, воспроизводимой на полноэкранном экране. Нажмите кнопку RETURN (Назад), чтобы вернуться к просмотру телевизора в обычном режиме.

- 1  Выберите целевую папку или диск/дод.
- 2   Выберите желаемые фотографии.
- 3  Выведите **Вспл. меню** меню.
- 4  Выберите **Просмотр**.
- 5  Выбранная фотография отображается в натуральную величину.

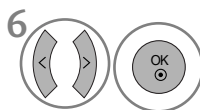
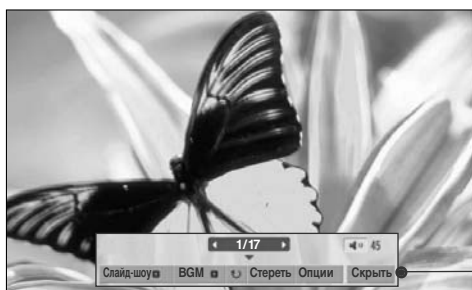

- Используйте кнопку P   для навигации по странице фотографий.

Применение устройства USB



Выберите **Слайд-шоу** , **BGM**,  (**Rotate**), **Стереть** , **Опции** или **Скрыть**.

- Предыдущая или следующая фотография выбирается кнопкой < > .
- Выбор и управление меню полноразмерного экрана производится кнопкой < > .

- ▶ **Слайд-шоу** : если не выбрана ни одна фотография, в слайд-шоу будут показаны все фотографии текущей папки. Если выбрано несколько фотографий, они отображаются в режиме слайд-шоу.
 - В пункте **Опции** задается продолжительность слайд-шоу.
- ▶ **BGM (Фоновая музыка)** : музыкальное сопровождение показа фотографий на полном экране.
 - Чтобы использовать эту функцию, выберите для настройки BGM папку с музыкальными файлами в меню функций.
- ▶  (**Rotate**) : поворот фотографий.
 - Поворот фотографии на 90°, 180°, 270°, 360° по часовой стрелке.
 - Если ширина изображения больше поддерживаемой высоты, поворот невозможен.
- ▶ **Стереть(только для файловой системы FAT32)** : Удалить фотографии.
- ▶ **Опции** : Чтобы определить настройку **BGM**, выберите значения «**Slide Speed**» (**Скорость слайд-шоу**) и «**Music Folder**» (**Муз. Папка**).
 - Кнопкой ^ v < > и нажатием кнопки **OK** задается значение. Затем производится сохранение параметров переходом к  и нажатием кнопки **OK**.
 - Невозможно задать музыкальную папку при воспроизведении BGM.
- ▶ **Скрыть** : меню убирается с полноразмерного экрана.
 - Чтобы восстановить меню на полноразмерном экране, вновь нажмите кнопку **OK**.

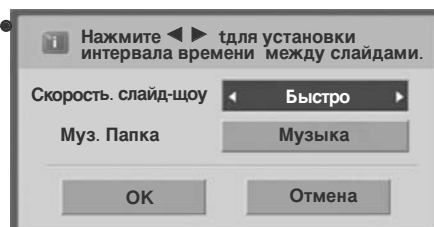

Список музыки

Можно воспроизводить музыкальные файлы с устройства хранения USB. В музыкальных файлах (*.MP3) могут содержаться ограничения, связанные с защитой авторских прав. Воспроизведение таких файлов может оказаться невозможным на этой аппаратуре. Аппаратура позволяет воспроизводить музыкальный файл с устройства USB.

Экранное окно может отличаться от окна аппаратуры, находящейся в вашем распоряжении. Изображения представляют собой примеры для помощи в операциях с телевизором.

Поддерживаемые АУДИОФАЙЛЫ (*.MP3)

Скорость передачи: 32 ~ 320 Кбит/с

- Частота выборки MPEG1 Layer 3: 32 кГц, 44,1 кГц, 48 кГц.
- Частота выборки MPEG2 Layer 3: 16 кГц, 22,05 кГц, 24 кГц.
- Частота выборки MPEG2.5 Layer 3: 8 кГц, 11,025 кГц, 12 кГц.

Компоненты экрана

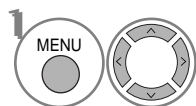

Выберите USB.

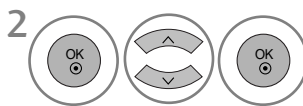

Выберите Музыка.

- 1 Preview (Предварительный просмотр): отображается обложка альбома для музыкального файла, если она присутствует.
- 2 Перемещение на файл верхнего уровня.
- 3 Текущая страница/общее число страниц.
- 4 Общее число отмеченных музыкальных файлов.
- 5 Соответствующие кнопки на пульте дистанционного управления.

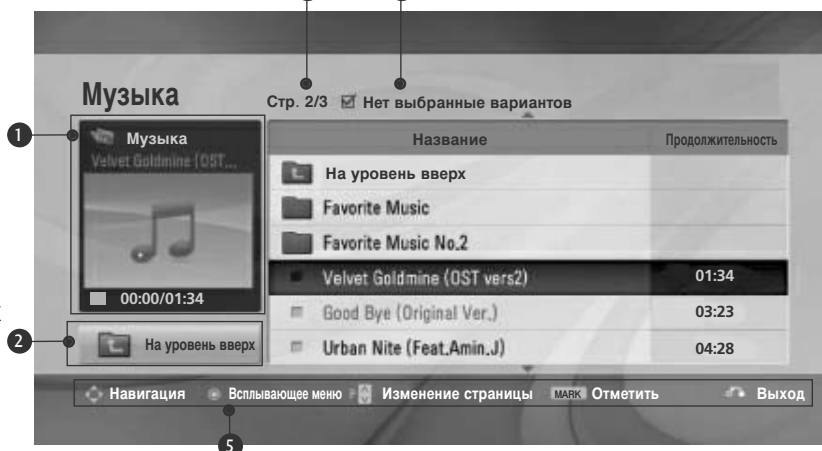

Применение устройства USB

Выбор музыки и всплывающее меню

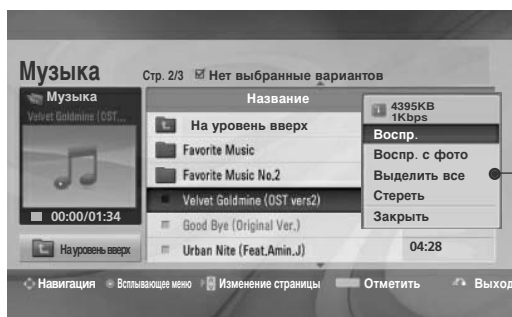
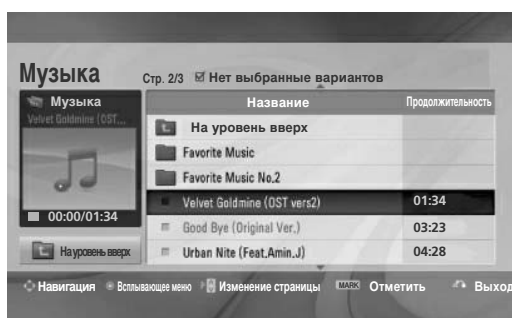

Как показано, на одной странице перечисляются до 6 названий музыкальных произведений.





- ▶ **Воспр.** (During stop): воспроизведение выбранного музыкального файла. После воспроизведения одной музыкальной композиции начинается воспроизведение следующей выбранной композиции. Если не отмечено ни одно произведение, последовательно воспроизводится вся музыка папки. При переходе в другую папку и нажатии кнопки **OK** воспроизведение текущего музыкального файла прекращается.
- ▶ **Воспр. отмеч.**: воспроизведение выбранных музыкальных файлов. По окончании воспроизведения одного музыкального произведения автоматически начинается воспроизведение следующего выбранного произведения.
- ▶ **Стоп** (During playback): прекращение воспроизведения.
- ▶ **Воспр. с фото** : начните воспроизведение выбранной музыки, затем перейдите в список фотографий.
- ▶ **Выделить все**: отметка всех музыкальных файлов папки.
- ▶ **Снять пометки**: снятие отметки всех музыкальных файлов папки.
- ▶ **Стереть** или **Удалить отмеченные(только для файловой системы FAT32)**: Удаление выбранной фотографии.
- ▶ **Закреть** : Закрыть всплывающее меню.

1  Выберите целевую папку или дисконд.

2   Выберите желаемые файлы.

3   Выведите **Вспл.** меню.

4   Выберите желаемое **Вспл.** меню.

- Для перемещения вверх и вниз по странице музыки используйте кнопку **P** ^ v .
- Кнопкой **MARK** производится отметка или снятие отметки музыкального произведения. При выборе одного или более произведения можно прослушивать их последовательно. Например, при необходимости повторного воспроизведения только одного музыкального произведения отметьте его и начните воспроизведение. Если не отмечено ни одно произведение, последовательно воспроизводится вся музыка папки.

- Нажмите кнопку RETURN (Назад), чтобы вернуться к просмотру телевизора в обычном режиме.

- Если не нажимать никаких кнопок при воспроизведении, в качестве хранителя экрана будет использоваться окно с информацией о воспроизводимом файле (показанное на нижнем рисунке).
- Хранитель экрана
Хранитель экрана предотвращает повреждение пикселей матрицы дисплея при длительном отображении неподвижного изображения.



! ПРИМЕЧАНИЕ

- ▶ Во время воспроизведения музыкального файла после его названия отображается значок 🎵.
- ▶ Поврежденный музыкальный файл не воспроизводится, при этом продолжительность воспроизведения отображается как **00:00**.
- ▶ Музыкальные файлы с встроенной защитой авторских прав, загруженные из платных служб, не будут воспроизводиться, на позиции вместо продолжительности воспроизведения будет отображаться несоответствующая информация.
- ▶ Хранитель экрана исчезает с нажатием кнопок **OK**, **■**, **▶▶**, **◀◀**.
- ▶ В этом режиме действуют также кнопки пульта ДУ **Воспр.**(▶), **Pause**(||), **■**.
- ▶ Для перехода к следующей музыкальной композиции можно использовать кнопку **▶▶**, для перехода к предыдущей музыкальной композиции - кнопку **◀◀**.

Применение устройства USB

Список фильмов(Только 32/37/42/47LH49**, 32/37/42/47LH50**, 32/37/42/47LH70**, 50/60PS70**, 50/60PS80**)

Можно воспроизводить файлы фильмов с устройства хранения USB. Список фильмов отображается после обнаружения устройства USB. Он используется при воспроизведении файлов фильмов на телевизоре. Отображает фильмы в папке устройства USB и поддерживает воспроизведение. Список фильмов содержит информацию о папке и файлы фильмов. Экранное меню OSD может отличаться от меню телевизора. Следующие изображения приведены для примера и дают общее представление о выполняемых действиях.

- Поддержка видеофайлов (* .dat/* .mpg/* .mpeg/* .ts/* .trp/* .tp/* .vob/* .mp4/* .mkv/* .avi/* .divx)
 Видеоформат: DivX3.11, DivX4.12, DivX5.x, DivX6, Xvid1.00, Xvid1.01, Xvid1.02, Xvid1.03, Xvid1.10-beta-1/beta-2, Mpeg-1, Mpeg-2, Mpeg-4, H.264/AVC
 Аудиоформат: Dolby Digital, AAC, Mpeg, MP3, LPCM, HEAAC
 Битовая скорость передачи: 32 ~ 320Кбит/с(MP3)
 Формат субтитров: *.smi/* .srt/* .sub(MicroDVD, SubViewer1.0/2.0)/* .ass/* .ssa/* .txt(TMPlayer)/* .psb(PowerDivx)
- Некоторые субтитры, созданные пользователями, могут не работать нормально.
 - Некоторые специальные символы в субтитрах не поддерживаются.
 - Теги HTML в субтитрах не поддерживаются.
 - Субтитры недоступны для неподдерживаемых языков.
 - Для отображения субтитров информация о времени во внешнем файле субтитров должна быть упорядочена в порядке возрастания.
 - На экране могут появляться прерывания (остановка в показе изображения, более быстрое воспроизведение и т. д.) при изменении языка звука.
 - Поврежденный файл фильма может воспроизводиться неправильно, или могут быть недоступны некоторые функции проигрывателя.
 - Файлы фильмов, созданные с помощью некоторых кодирующих программ, могут воспроизводиться неправильно.
 - Если аудио- и видеосигналы в записанном файле не чередуются, на выходе будет либо видео-, либо аудиосигнал.
 - Поддерживаются видео высокого разрешения: 1920x1080@25/30P или 1280x720@50/60P в зависимости от кадра
 - Видео с разрешениями выше 1920X1080@25/30P или 1280x720@50/60P могут не воспроизводиться правильно в зависимости от кадра.
 - Файлы фильмов других типов и форматов могут воспроизводиться неправильно.
 - **Максимальная битовая скорость передачи воспроизводимого файла фильма составляет 20 мбит/с.**
 - Плавное воспроизведение не гарантируется в случае использования формата H.264/AVC с уровнем кодирования 4.1 или выше.
 - Аудиокодек DTS не поддерживается.
 - Не поддерживается воспроизведение фильмов с размером файла более 30 Гб.
 - Файл фильма DivX и его файл субтитров должны находиться в одной папке.
 - Для отображения субтитров необходимо, чтобы имя файла субтитров совпадало с именем видеофайла.
 - Воспроизведение видео через USB-подключение, не поддерживающее высокую скорость, может работать неправильно.
 - Файлы, закодированные с помощью GMC (Global Motion Compensation — общая компенсация движения), могут не воспроизводиться.

Файл Расширение	Декодер видеосигнала	Аудиокодек	Максимальное разрешение
mpg, mpeg, vob	MPEG1, MPEG2	Dolby Digital, MPEG, MP3, LPCM	1920x1080@30p
dat	MPEG1	Dolby Digital, MPEG, MP3, LPCM	
ts, trp, tp	MPEG2, H.264/AVC	Dolby Digital, AAC, MPEG	
mp4	MPEG4 SP, MPEG4 ASP, Divx 3.11, Divx 4.12, Divx 5.x Divx 6, Xvid 1.00, Xvid 1.01, Xvid 1.02, Xvid 1.03 Xvid 1.10-beta 1, Xvid 1.10-beta 2, H.264/AVC	Dolby Digital, HEAAC, AAC, MPEG, MP3, LPCM	
avi	MPEG 2, MPEG 4 SP, MPEG4 ASP, Divx 3.11, Divx 4, Divx 5, Divx 6 Xvid 1.00, Xvid 1.01, Xvid 1.02, Xvid 1.03, Xvid 1.10-beta 1 Xvid 1.10-beta 2, H.264/AVC	Dolby Digital, HEAAC, AAC, MPEG, MP3, LPCM	
mkv	H.264/AVC, MPEG 1, MPEG 2, MPEG 4 SP, MPEG4 ASP	Dolby Digital, HEAAC, AAC, MPEG, MP3, LPCM	
divx	MPEG 2, MPEG 4 SP, MPEG4 ASP, Divx 3.11, Divx 4, Divx 5, Divx 6 Xvid 1.00, Xvid 1.01, Xvid 1.02, Xvid 1.03, Xvid 1.10-beta 1 Xvid 1.10-beta 2, H.264/AVC	Dolby Digital, HEAAC, AAC, MPEG, MP3, LPCM	

Компоненты экрана

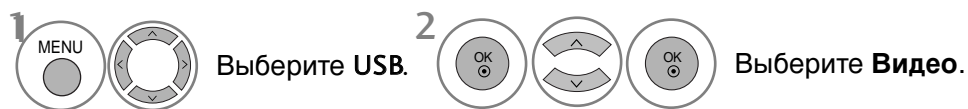

- 1 Перемещение на файл верхнего уровня.
- 2 Текущая страница/общее число страниц.
- 3 Общее количество отмеченных названий фильмов
- 4 Соответствующие кнопки на пульте дистанционного управления.



Применение устройства USB

Выбор фильма и всплывающее меню

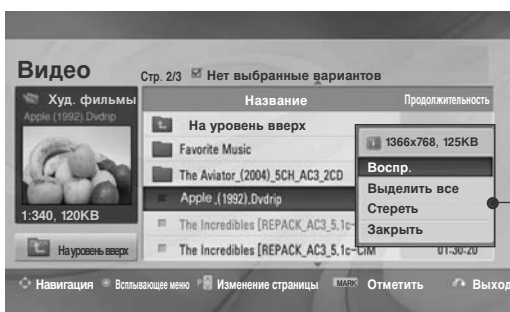
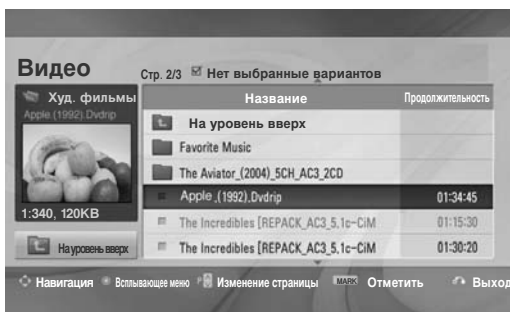

- ▶ **Воспр.** : воспроизведение выбранных фильмов. Во время изменения экрана выполняется воспроизведение Divx.
- ▶ **Выделить все**: отметка всех фильмов в папке.
- ▶ **Снять пометки**: снятие отметок со всех отмеченных фильмов.
- ▶ **Стереть** или **Удалить отмеченные(только для файловой системы FAT32)**: Удаление выбранной фотографии. : удаление выбранного фильма.
- ▶ **Закрыть** : закрытие всплывающего меню.

- 1 Выберите целевую папку или дисковод.
- 2 Выберите названия нужных фильмов.
- 3 Выведите **Вспл. меню** меню.
- 4 Выберите желаемое **Вспл. меню** меню.

- Для перемещения по странице фильмов используйте кнопку P ^ v .
- Для установки и снятия отметок рядом с фильмами используйте кнопку &&. Если отмечены один или несколько фильмов, они воспроизводятся последовательно.

- Нажмите кнопку RETURN (Назад), чтобы вернуться к просмотру телевизора в обычном режиме.

! ПРИМЕЧАНИЕ

- ▶ Если формат файлов не поддерживается, отображается соответствующее сообщение.

Использование функции «Movie List» (Список фильмов)



Размер картинки	← Полный →
Язык аудио	1
Язык субтитров	Latin 1
Синхронизация	0
Позиция	0
Заккрыть	

Язык субтитров	Поддерживаемый язык
Latin1	Английский, испанский, французский, немецкий, итальянский, шведский, финский, голландский, португальский, датский, румынский, норвежский, албанский, Газельский, валлийский, ирландский, каталанский, валенсийский
Latin2	боснийский, польский, хорватский, Чешский, словацкий, словенский, сербский, венгерский
Latin4	Эстонский, латвийский, литовский
Кириллический	Болгарский, македонский, русский, украинский, казахский
Греческий	Греческий
Турецкий	Турецкий

- ▶ **Размер картинки** : Выбор необходимого формата изображения во время воспроизведения фильма.
- ▶ **Язык аудио & Язык субтитров** : Изменение языковой группы звука/титров во время воспроизведения фильма.
- ▶ **Синхронизация** : Настройка синхронизации времени титров от -10 секунд до ~ +10 секунд с шагом в 0,5 с во время воспроизведения.
- ▶ **Позиция** : Изменение положения титров назад или вперед во время воспроизведения фильма.

Использование пульта дистанционного управления

◀◀ / ▶▶	<p>При воспроизведении: повторно нажимайте кнопку REW(◀◀) для ускорения ◀◀(x2) -> ◀◀◀◀(x4) -> ◀◀◀◀◀◀(x8) -> ◀◀◀◀◀◀◀◀(x16) -> ◀◀◀◀◀◀◀◀◀◀◀(x32) . повторно нажимайте кнопку FF(▶▶) для ускорения ▶▶(x2)-> ▶▶▶▶(x4) -> ▶▶▶▶▶▶(x8) -> ▶▶▶▶▶▶▶▶(x16) -> ▶▶▶▶▶▶▶▶▶▶(x32).</p> <ul style="list-style-type: none"> ■ Каждое нажатие этих кнопок увеличивает скорость перемотки вперед/назад.
	<p>Во время воспроизведения нажмите кнопку «Pause» (Пауза)().</p> <ul style="list-style-type: none"> ■ Отобразится текущий кадр. ■ Если в течение 10 минут после приостановки воспроизведения на пульте дистанционного управления не будет нажата ни одна кнопка, телевизор вернется в режим воспроизведения. ■ Нажмите кнопку Pause (Пауза)(), а затем кнопку FF(▶▶) для режима замедленного воспроизведения.
< >	<ul style="list-style-type: none"> ■ При использовании кнопки < или > во время воспроизведения на экране появится курсор, указывающий положение.
PLAY(▶)	<p>Нажмите кнопку PLAY(▶), чтобы возобновить обычное воспроизведение.</p>
ENERGY SAVING e2	<p>Нажмите кнопку ENERGY SAVING (ЭНЕРГОСБЕРЕЖЕНИЕ) несколько раз для увеличения яркости экрана. (см. стр. 102)</p>
AV MODE ○	<p>Нажмите кнопку AV MODE (РЕЖИМ AV) несколько раз для выбора необходимого источника. (см. стр. 72)</p>

Применение устройства USB

Код регистрации DivX

(Только 32/37/42/47LH49**, 32/37/42/47LH50**, 32/37/42/47LH70**, 50/60PS70**, 50/60PS80**)

Подтвердите код регистрации DivX телевизора. С помощью этого регистрационного номера можно приобрести фильмы на веб-узле www.divx.com/vod.

Воспроизведение файлов DivX, приобретенных с использованием регистрационного кода для другого телевизора, не допускается. (Воспроизводятся только файлы DivX, соответствующие регистрационному коду приобретенного телевизора.)

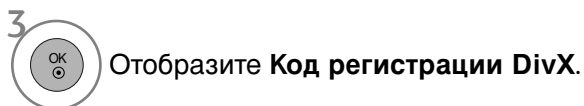
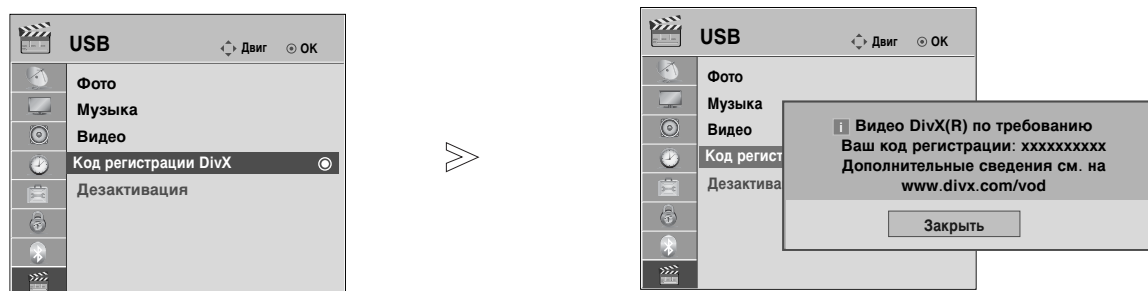

- Нажмите кнопку MENU (Меню), чтобы вернуться к просмотру телевизора в обычном режиме.
- Нажмите кнопку RETURN (Назад), чтобы вернуться к предыдущему экрану меню.



«Сертификация DivX для воспроизведения видео в формате DivX с разрешением до HD 1080p, включая содержимое повышенного качества»
O DIVX VIDEO. DivX® — это цифровой видеоформат, созданный компанией DivX, Inc. Данное устройство имеет официальный сертификат DivX, гарантирующий воспроизведение видео в формате DivX. Посетите веб-узел www.divx.com для получения дополнительной информации и загрузки программного обеспечения для преобразования видео в формат DivX.
O DIVX VIDEO-ON-DEMAND. Данное устройство DivX Certified® необходимо зарегистрировать для воспроизведения содержимого DivX Video-on-Demand (VOD). Чтобы создать код регистрации, перейдите в раздел DivX VOD меню настройки устройства. Перейдите по адресу vod.divx.com и используйте этот код для завершения процесса регистрации и получения дополнительной информации о DivX VOD.

! ПРИМЕЧАНИЕ





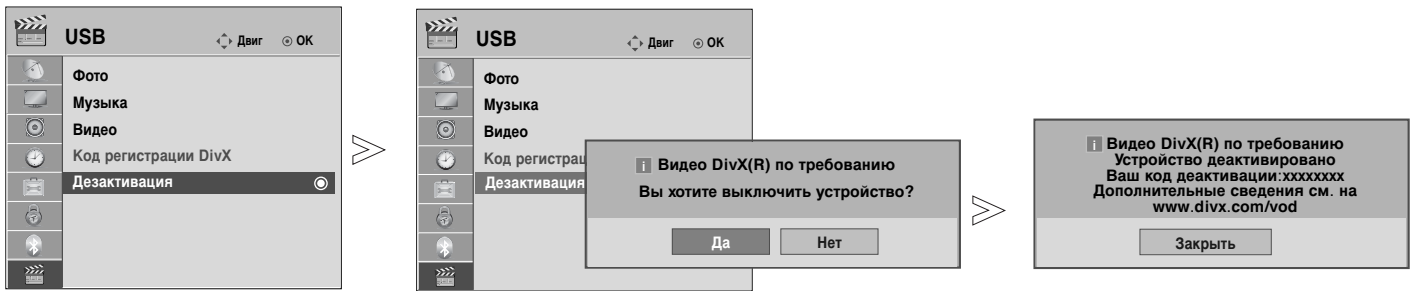

- ▶ Поддерживаются следующие файлы фильмов
Разрешение: меньше 1920x1080 (ШxВ) пикселей
Частота кадров: меньше 30 кадров/с (1920x1080), меньше 60 кадров/с (меньше 1280x720)
- ▶ Видеокодек : MPEG 1, MPEG 2, MPEG 4, H.264/AVC, DivX 3.11, DivX 4.12, DivX 5.x, DivX 6, Xvid 1.00, Xvid 1.01, Xvid 1.02, Xvid 1.03, Xvid 1.10-beta1, Xvid 1.10-beta2

Отключение

(Только 32/37/42/47LN49**, 32/37/42/47LN50**, 32/37/42/47LN70**, 50/60PS70**, 50/60PS80**)

Цель отключения — разрешение отключения устройств для пользователей, включивших все доступные устройства через web_server (Интернет-сервер), которым запрещено включение дополнительных устройств. С помощью DivX VOD потребитель мог включать до 6 устройств, используя одну учетную запись, но для перемещения или отключения любого из этих устройств потребителю необходимо было обратиться в службу поддержки DivX с запросом на удаление. Теперь с помощью данной добавленной функции потребители смогут отключать устройства самостоятельно, и, следовательно, улучшается управление устройствами DivX VOD.



- 1   Выберите **USB**.
- 2   Выберите **Деактивация**.
- 3   Выберите **Да**.
- 4  Отключение дисплея.

- Нажмите кнопку MENU (Меню), чтобы вернуться к просмотру телевизора в обычном режиме.
- Нажмите кнопку RETURN (Назад), чтобы вернуться к предыдущему экрану меню.













EPG (ЭЛЕКТРОННОЕ РУКОВОДСТВО ПО ПРОГРАММАМ) (В ЦИФРОВОМ РЕЖИМЕ)

Эта система содержит электронное руководство по программам (EPG), которое помогает пользователю в навигации по всем имеющимся параметрам изображения.

EPG поддерживает такую информацию, как списки программ, время начала и окончания для всех имеющихся услуг. Кроме того, часто в EPG присутствует подробная информация о программах (наличие и количество таких подробных описаний программ может быть различным, в зависимости от конкретной вещающей компании).

Эта функция может использоваться только при широковещательном распространении информации для EPG вещающими компаниями.

EPG содержит описание программ на следующие 8 дней.

	Показывает информацию о текущем экране.		Выводится при программировании телетекста.
	Выводится при программировании DTV.		Выводится при программировании субтитров.
	Выводится при программировании радиоканалов.		Выводится при программировании шифрования.
	Выводится при программировании MHEG.		Выводится при программировании Dolby.
	Отображается для программы AAC.		Отображается для программы Dolby Digital PLUS.
	4:3, 16:9: Формат телепрограммы	576i/p, 720p, 1080i/p : Разрешение телепрограммы	
	4:3, 16:9: Формат телепрограммы		

Включение и отключение EPG



1 Включение или отключение EPG.

Выбор программы



1 или  Выберите желаемую программу.

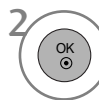

2 EPG исчезнет после перехода к выбранной программе.

Функции кнопок в режиме руководства NOW/NEXT

Можно просматривать передаваемую программу и запланировать программу для просмотра.



Красный Изменить режим EPG



Желтый Войти в режим настройки таймера записи/напоминания



Синий Войти в режим списка таймера записи/напоминания

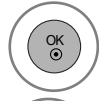

EPG исчезнет после перехода к выбранной программе.



Выбрать текущую (NOW) или следующую (NEXT) программу

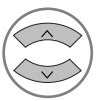

Выбрать телепрограмму

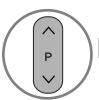

На страницу вверх/вниз

Руководство к программе

1 YLE TV1		6 Apr. 2007 15:09
BCE	СЕЙЧАС	ДАЛЧАС
1 YLE TV1	That X70s show	Keno
2 YLE TV2	Your World Today	World Business
4 TV..	Legenen om Den....	Fantomen
5 YLE FST	Naturtimmen	Kritiskt
6 CNN	Lyssna	ABC
8 YLE24	Glamour	TJnJnJn otsikoissa

FAV Любимые программы INFO Информация Перекл. прогр. TV/RAD Радио
 Режим Расписание Список расписания



или



Отключить EPG





Выбрать программу ТВ или радио





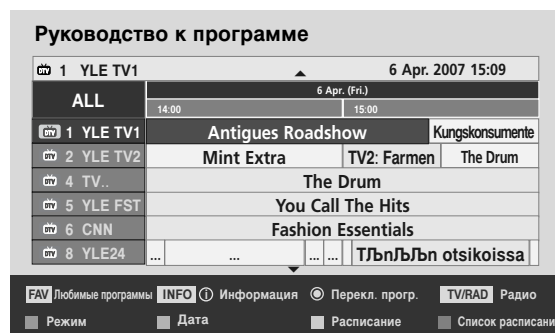

Включить или отключить подробную информацию

Функции кнопок в режиме программы на 8 дней

-  **Красный** Изменить режим EPG
-  **Зеленый** Войти в режим установки даты
-  **Желтый** Войти в режим настройки таймера записи/напоминания
-  **Синий** Войти в режим списка таймера записи/напоминания
-  **OK** EPG исчезнет после перехода к выбранной программе.
-  **← →** Выбор программы.
-  **↑ ↓** Выбрать телепрограмму



-  **↑ ↓** На страницу вверх/вниз
-  **GUIDE** или  **RETURN EXIT** Отключить EPG
-  **TV/RAD** Выбрать программу ТВ или радио
-  **INFO** Включить или отключить подробную информацию



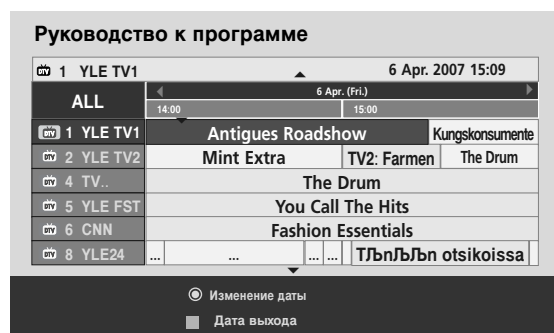

Функции кнопок в режиме изменения даты

-  **Зеленый** Отключить режим установки даты
-  **OK** Изменить на выбранную дату
-  **← →** Выбрать дату
-  **↑ ↓** Отключить режим установки даты
-  **GUIDE** или  **RETURN EXIT** Отключить EPG



EPG (ЭЛЕКТРОННОЕ РУКОВОДСТВО ПО ПРОГРАММАМ) (В ЦИФРОВОМ РЕЖИМЕ)

Функции кнопок в окне расширенного описания



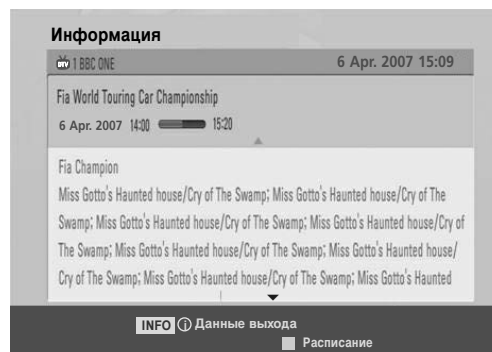

-  Текст вверх/вниз
-  ЖЕЛТЫЙ Войти в режим настройки таймера записи/напоминания
-  или  Включить или отключить подробную информацию
-  Отключить EPG



Функции в режиме записи/напоминания

Устанавливает время начала или окончания записи, а также напоминание только для времени начала (время окончания отображается серым цветом).

Эта функция доступна, только если записывающее оборудование, использующее передачу сигналов о записи pin8, подключено к терминалу DTV-OUT(AV2) с помощью кабеля SCART.



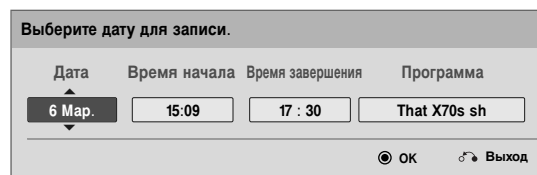



-  Переход в режим руководства или расписания.
-  Выбор записи или текущего состояния. Параметры функций
-  Выбор даты, времени начала/окончания или программы.
-  Установить таймер записи/напоминания





Функции кнопок в режиме Список заданий

Если создан список расписания, запланированная программа отображается в выбранное время даже при просмотре в это время другой программы.

При открытом всплывающем окне функционируют только клавиши «Up» (Назад) / «Down» (Вперед) / «OK» / «Return» (Возврат).

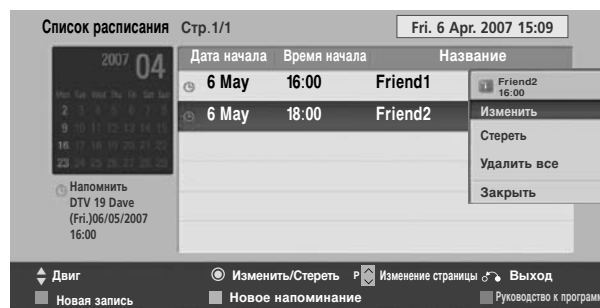
-  Красный Режим добавления нового значения записи вручную.
-  ЗЕЛЕНЫЙ Режим добавления нового значения отсчета таймера.
-  Синий или  Перейти в режим руководства
-  Отключить EPG
-  Выбор необходимой функции «Modify» (Изменить) / «Delete» (Удалить) / «Delete All» (Удалить все).



-  Выберите **Список расписания**.
-  Текст вверх/вниз

EPG (ЭЛЕКТРОННОЕ РУКОВОДСТВО ПО ПРОГРАММАМ) (В ЦИФРОВОМ РЕЖИМЕ)

КОНТРОЛЬ ИЗОБРАЖЕНИЯ



УПРАВЛЕНИЕ РАЗМЕРОМ ИЗОБРАЖЕНИЯ (КОЭФФИЦИЕНТОМ ПРОПОРЦИОНАЛЬНОСТИ)

Вы можете просматривать изображение в различных форматах; 4:3, **Во весь экран**, 14:9, **Увеличение** и **Масштабирование**.

Если на экране в течение длительного времени остается фиксированная картинка, она может "отпечататься" на нем.

Масштаб можно увеличить с помощью кнопки $\wedge \vee$.

Эта функция работает со следующим сигналом.

-  Выберите **Формат изображения**.
-  Выберите желаемый формат изображения.

- Кроме того, вы можете настроить **Формат изображения** в меню **КАРТИНКА** меню.
- Для настройки увеличения выберите **14:9**, **Увеличение**, **Масштабирование** в меню форматы изображения. После завершения настройки увеличения дисплей вернется назад в **Q.Menu**.

• 16:9

Выбрав этот формат, можно отрегулировать изображение так, чтобы оно в линейной пропорции заполняло по горизонтали весь экран (используется для просмотра DVD в формате 4:3).



• Исходный

Следующий вариант позволит вам просматривать изображения лучшего качества без потери оригинальной картинки изображения высокого разрешения.

Примечание: При наличии шумов на оригинальной картинке вы можете увидеть шум с края.

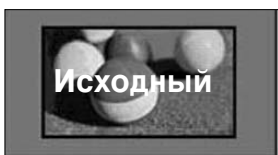

• Обычный

Когда ваш телевизор принимает широкоэкранный сигнал, он автоматически изменяется в формат передаваемого изображения.

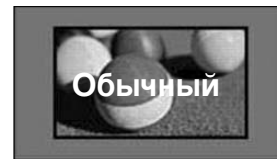

• Во весь экран

Если телевизор принимает широкоэкранный сигнал, можно отрегулировать изображение так, чтобы оно в линейной пропорции заполняло весь экран по горизонтали или по вертикали.

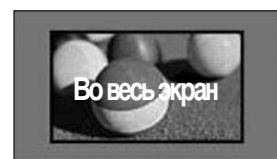

КОНТРОЛЬ ИЗОБРАЖЕНИЯ

• 4:3

При выборе этого формат можно просмотреть изображение в формате 4:3, а по краям справа и слева появятся серые полосы.



• 14:9

Вы можете просматривать изображение формата 14:9 или смотреть обычную ТВ программу в этом формате. формат 14:9 показывает так же как и формат 4:3, но увеличен в лево и в право.



• Увеличение

Позволяет просматривать изображение, заполняющее весь экран, без преобразования. Однако верхняя и нижняя части изображения будут обрезаны.

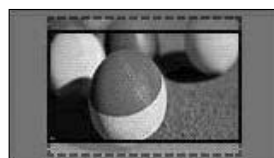

• Масштабирование

Выберите «Cinema Zoom» (Масштабирование), если необходимо увеличить изображение в соответствующей пропорции.

Примечание. При увеличении или уменьшении изображение может исказиться.



Кнопка ◀ или ▶: настройка пропорции увеличения функции «Cinema Zoom» (Масштабирование). Диапазон подстройки: 1~16.

Кнопка ▼ или ▲: перемещение изображения.

! ПРИМЕЧАНИЕ

- ▶ В режиме Компонентный можно выбрать только значения 4:3, 16:9 (широкий экран), 14:9, Увеличение, Масштабирование.
- ▶ В режиме HDMI можно выбрать только значения 4:3, Обычный, 16:9 (Широкий экран), 14:9, Увеличение/Масштабирование.
- ▶ В режимах RGB-PC и HDMI-PC можно выбрать только значения 4:3 и 16:9 (широкий экран).
- ▶ В режиме DTV/HDMI/Component (свыше 720p) доступна функция Исходный.
- ▶ В режиме «Analogue/AV» (Аналоговый/AV) доступна настройка «Full Wide» (Полная ширина).

«PICTURE WIZARD» (Мастер изображения)



Данная функция позволяет настраивать качество исходного изображения.

Используется для калибровки качества изображения с помощью настройки уровня черного и белого цветов и т. д. Обычные пользователи могут выполнить калибровку качества изображения, выполнив каждое действие.

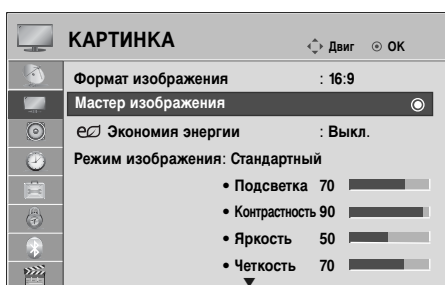

При настройке значений изображения «Low» (Низкое), «Recommended» (Рекомендуемое) или «High» (Высокое) можно просмотреть результат изменений, как показано в примере.



При использовании входа RGB измененные значения параметров «Color» (Цвет), «Tint» (Оттенок) и «H/V Sharpness» (Резкость по горизонтали/вертикали) не используются.



1   Выберите **КАРТИНКА**.

2    Выберите **Мастер изображения**.

3   Настройте параметры **Уровень черного**, **Уровень белого**, **Цвет**, **Оттенки**, **Резкость по горизонтали**, **Резкость по вертикали**, **Подсветка** (только для жидкокристаллических телевизоров).

4    Выберите источник сигнала для применения настроек.

5 

- Если остановить настройку, не выполнив последнее действие, изменения не будут применены.
- Значение настройки сохраняется в функции «Эксперт1» (Эксперт1).
- При настройке качества изображения с помощью функции «Picture Wizard» (Мастер изображения) отключается режим энергосбережения. (только для жидкокристаллических телевизоров)

- Нажмите кнопку MENU (Меню), чтобы вернуться к просмотру телевизора в обычном режиме.
- Нажмите кнопку RETURN (Назад), чтобы вернуться к предыдущему экрану меню.

КОНТРОЛЬ ИЗОБРАЖЕНИЯ

энергосбережение

Этот режим экономит потребление энергии телевизором. Стандартная заводская настройка отвечает требованиям стандарта Energy Star и обеспечивает комфортный уровень просмотра в домашних условиях. Чтобы увеличить яркость экрана, можно настроить уровень энергосбережения или режим отображения.





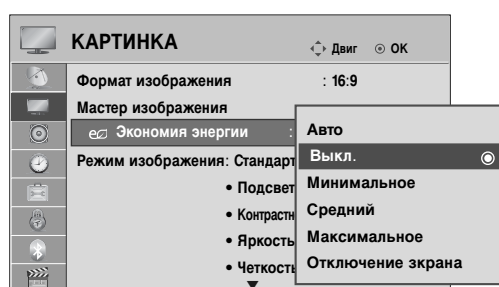

При настройке энергосбережения в режиме MHEG значение настройки «Energy Saving» (Энергосбережение) применяется после выхода из режима MHEG. Выбор «**Отключение экрана**» (Отключение экрана) при прослушивании радиостанций снижает энергопотребление. (только для жидкокристаллических телевизоров)

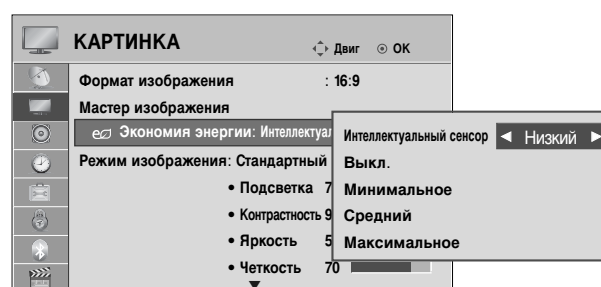
Только ЖК телевизоры

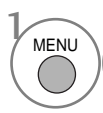

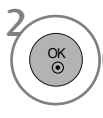
только для плазменных телевизоров

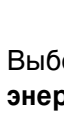
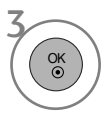

-   Выберите **КАРТИНКА**.
-   Выберите  **Экономия энергии**.
-   Выберите **Авто** (Кроме 19/22LU40**, 19/22/26LU50**, 32/37/42LF25**, 32/37/42LG21**, 19/22/26/32/37/42LH20**, 32/37/42/47LH30**), **Выкл.**, **Минимальное**, **Средний**, **Максимальное** или **Отключение экрана**.

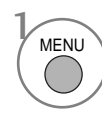
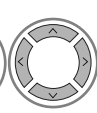
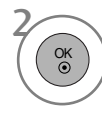
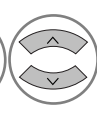
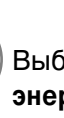
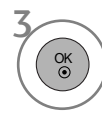
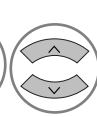
-   Выберите **КАРТИНКА**.
-   Выберите  **Экономия энергии**.
-   Выберите **Интеллектуальный сенсор**, **Выкл.**, **Минимальное**, **Средний** или **Максимальное**.

• Интеллектуальный сенсор



Выберите **Низкий**, **Средний** или **Высокий**.

- Нажмите кнопку MENU (Меню), чтобы вернуться к просмотру телевизора в обычном режиме.
- Нажмите кнопку RETURN (Назад), чтобы вернуться к предыдущему экрану меню.

- При выборе «Screen off» (Отключение экрана) телевизор отключается через 3 секунды.
- При значениях функции «**Экономия энергии**»: «**Авто**» (кроме 19/22LU40**, 19/22/26LU50**, 32/37/42LF25**, 32/37/42LG21**, 19/22/26/32/37/42LH20**, 32/37/42/47LH30**), «**Минимальное**», «**Среднее**», «**Максимальное**» функция подсветки работать не будет (только для жидкокристаллических телевизоров).
- Эту функцию можно также настроить, нажав кнопку «**Экономия энергии**» на пульте дистанционного управления.
- При выборе «Auto» (Автоматическая) подсветка автоматически настраивается с помощью интеллектуального датчика в соответствии с окружающими условиями, если в телевизоре есть интеллектуальный датчик.

СТАНДАРТНЫЕ НАСТРОЙКИ ПАРАМЕТРОВ ИЗОБРАЖЕНИЯ

Режим отображения-стандартные настройки

- Яркий** Увеличение контрастности, яркости, цветов и резкости для создания красочного изображения.
- Стандартный** Наиболее используемое состояние экрана.
- Обычный** Наиболее естественное состояние экрана.
- Кино** Оптимизация изображения для просмотра фильмов.
- Спорт** Оптимизация изображения для просмотра спортивных передач.
- Игры** Оптимизация изображения для игр.

Только ЖК телевизоры

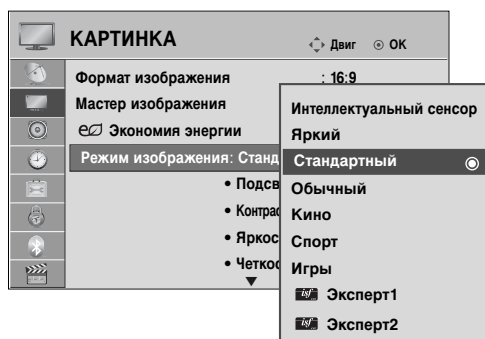

только для плазменных телевизоров

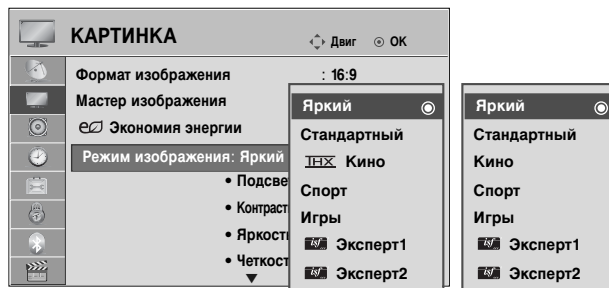

(Только 50/60PS80**) (Только 50/60PS70**)

1. Выберите **КАРТИНКА**.
2. Выберите **Режим изображения**.
3. Выберите **Интеллектуальный сенсор** (Кроме 19/22LU40**, 19/22/26LU50**, 32/37/42LF25**, 32/37/42LG21**, 19/22/26/32/37/42LH20**, 32/37/42/47LH30**), **Яркий**, **Стандартный**, **Обычный**, **Кино**, **Спорт** или **Игры**.

1. Выберите **КАРТИНКА**.
2. Выберите **Режим изображения**.
3. Выберите **Яркий**, **Стандартный**, **Кино** (или **Кино**), **Спорт** или **Игры**.

- Меню **Режим изображения** служит для настройки качества изображения. Выберите заданное значение в меню **Режим изображения** на основе категории программы.
- При включенной функции Интеллектуального сенсора наиболее подходящее изображение автоматически настраивается в зависимости от окружающих условий. (Кроме 19/22LU40**, 19/22/26LU50**, 32/37/42LF25**, 32/37/42LG21**, 19/22/26/32/37/42LH20**, 32/37/42/47LH30**)
- Кроме того, вы можете настроить Режим изображения в Q. Menu.
- **Интеллектуальный сенсор** : функция регулирования изображения в соответствии с окружающим освещением. (Кроме 19/22LU40**, 19/22/26LU50**, 32/37/42LF25**, 32/37/42LG21**, 19/22/26/32/37/42LH20**, 32/37/42/47LH30**)

- **Кино** (Только 50/60PS80**): режим качества кинотеатра, позволяющий просматривать фильмы дома. Пользователь сможет насладиться лучшим уровнем качества хорошего изображения любого фильма, не выполняя отдельных настроек. Оптимальное качество изображения кинотеатра обеспечивается при приглушенном свете. При выборе **Кино** настройка «Aspect ratio» (Соотношение сторон) изменяется на «Just scan» (Только сканирование).
- **Кино** (Thomlinson Holman 's Experiment — эксперимент Томлисона Холмана (Thomlinson Holman)) — стандарт аудио- и видеосертификации THX, установленный Джорджем Лукасом (George Lucas), режиссером фильма «Звездные войны», и Томлисоном. Продукт должен быть сертифицирован в области изображения THX и гарантировать качество изображения, превышающее стандартную сертификацию отображения как в аппаратном, так и в программном обеспечении.

КОНТРОЛЬ ИЗОБРАЖЕНИЯ

РУЧНАЯ НАСТРОЙКА ИЗОБРАЖЕНИЯ

РЕЖИМ ИЗОБРАЖЕНИЯ-параметр ПОЛЬЗОВАТЕЛЬ

Подсветка(Только ЖК телевизоры)

Для управления яркостью экрана проведите настройку яркости ЖК панели.

Рекомендуется выполнить регулировку подсветки при настройке яркости устройства.

Контраст

Настройка уровня сигнала между черным и белым цветами на изображении. Можно использовать «Contrast» (Контрастность) при насыщении яркой части изображения.

Яркость

Настройка основного уровня сигнала на изображении.

Четкость

Изменяет уровень четкости границ между светлыми и темными областями изображения. Чем ниже уровень, тем размытее изображение.

Цвет

Изменяет интенсивность цветов.

Оттенки

Изменяет соотношение красного и зеленого цветов.

При включенной функции «**Интеллектуальный сенсор** (Кроме 19/22LU40**, 19/22/26LU50**, 32/37/42LF25**, 32/37/42LG21**, 19/22/26/32/37/42LH20**, 32/37/42/47LH30**)» недоступно.

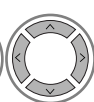
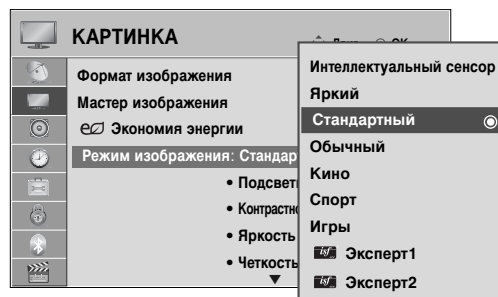
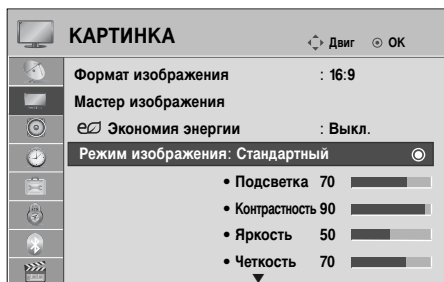

Выберите **КАРТИНКА**.

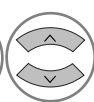

Выберите **Режим изображения**.



Выберите **Яркий, Стандартный, Обычный, Кино**(или **ТНХ Кино**), **Спорт** или **Игры**.

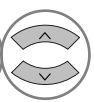
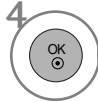

Выберите **Подсветка**(только для ЖК телевизоров), **Контраст**, **Яркость**, **Четкость**, **Цвет** или **Оттенки**.

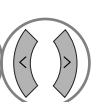

Проведите соответствующую настройку.

- Преимущества использования подсветки (только для жидкокристаллических телевизоров)
 - Потребление электроэнергии снижается до 60 %.
 - Уменьшается яркость черного цвета. (Поскольку черный обладает большей глубиной, можно получить четкость лучшего качества.)
 - Можно настроить яркость, поддерживая разрешение исходного сигнала.

- Нажмите кнопку MENU (Меню), чтобы вернуться к просмотру телевизора в обычном режиме.
- Нажмите кнопку RETURN (Назад), чтобы вернуться к предыдущему экрану меню.

! ПРИМЕЧАНИЕ

- ▶ В режиме RGB-PC/HDMI-PC нельзя настроить цвет, резкость и оттенок до нужного уровня.
- ▶ В режиме Эксперт 1/2 можно настроить параметры Подсветка(только для ЖК телевизоров), Контрастность, Яркость, Резкость по горизонтали, Резкость по вертикали, Цвет и Оттенки.

ТЕХНОЛОГИЯ УЛУЧШЕНИЯ КАЧЕСТВА ИЗОБРАЖЕНИЯ

Экран можно калибровать для каждого режима изображения или указать значение видео в соответствии со специальным видеозэкраном.

Для каждого входа можно указать свое значение видео.

Для восстановления настроек изображения по умолчанию после настройки каждого режима видео выберите функцию **Сброс настроек изображения** для каждого режима изображения.

Приведенное изображение может отличаться от вашего телевизора.

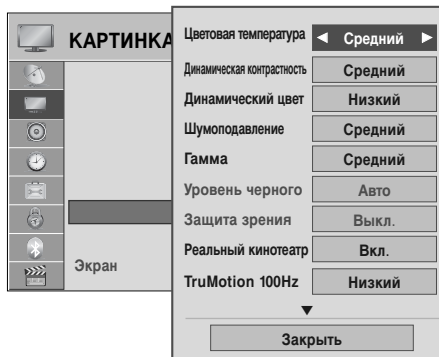
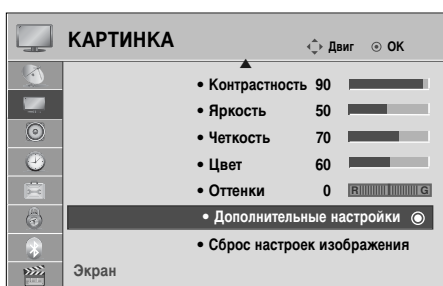

Только ЖК телевизоры

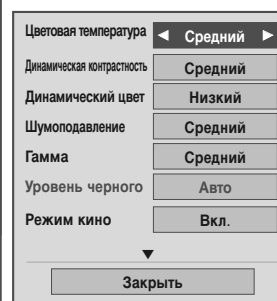

только для плазменных телевизоров

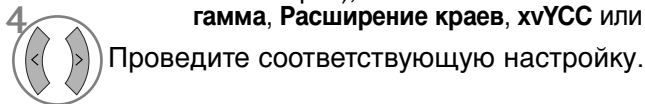
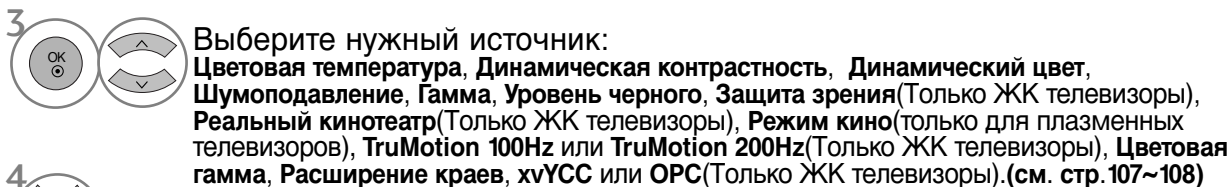
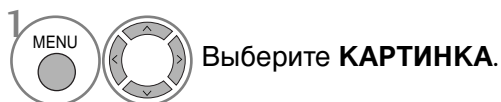

- Нажмите кнопку MENU (Меню), чтобы вернуться к просмотру телевизора в обычном режиме.
- Нажмите кнопку RETURN (Назад), чтобы вернуться к предыдущему экрану меню.

КОНТРОЛЬ ИЗОБРАЖЕНИЯ

Управление изображением на уровне эксперта

С помощью сегментирования на категории **Эксперт1** и **Эксперт2** достигается большее количество возможных настроек, которые пользователи могут задать, в зависимости от своего пожелания, что позволяет добиться оптимального качества изображения.

Это также может использоваться специалистами при оптимизации работы телевизора с использованием специальных видеофайлов.

Приведенное изображение может отличаться от вашего телевизора.

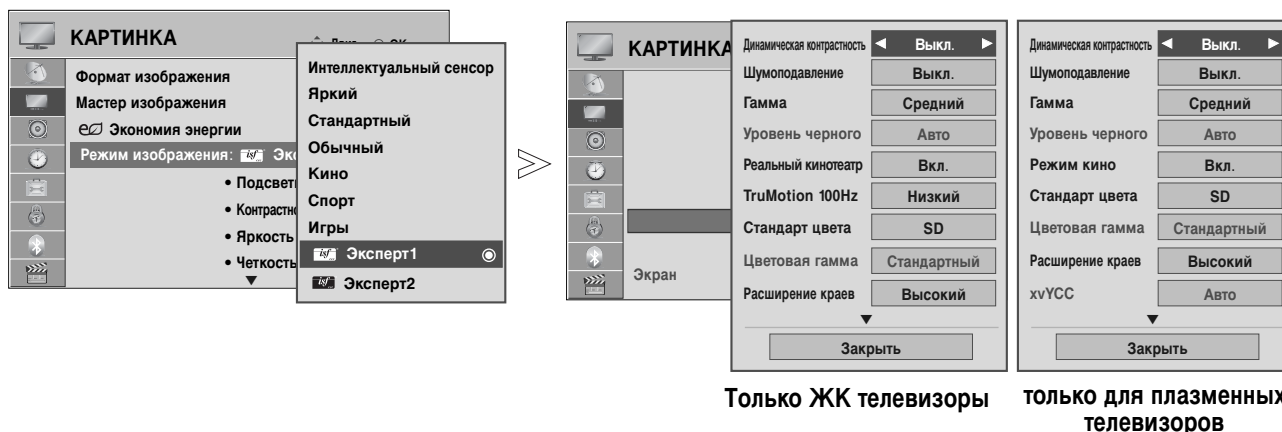

- 1 Выберите **КАРТИНКА**.
- 2 Выберите **Режим изображения**.
- 3 Выберите **Эксперт1** или **Эксперт2**.
- 4 Выберите **Экспертные настройки**.
- 5 Выберите желаемый **Источник**.
- 6 Проведите соответствующую настройку.

- Нажмите кнопку MENU (Меню), чтобы вернуться к просмотру телевизора в обычном режиме.
- Нажмите кнопку RETURN (Назад), чтобы вернуться к предыдущему экрану меню.

* Данный аксессуар прилагается к телевизору не для всех стран.

<p>Цветовая температура (Высокий/Низкий/Выкл.)</p>	<ul style="list-style-type: none"> ■ Выберите один из трех вариантов автоматической настройки цвета. Установите значение «Warm» (Теплые), чтобы усилить теплые цвета, например красный, или «Cool» (Холодные) для придания изображению голубоватого оттенка.
<p>Динамическая контрастность (Выкл./Низкий/Средний (Только ЖК телевизоры)/Высокий)</p>	<ul style="list-style-type: none"> ■ Настройка контрастности с использованием оптимального уровня для данной яркости экрана. Изображение улучшается путем увеличения яркости ярких участков и затемнения темных участков.
<p>Динамический цвет (Выкл./Низкий/Высокий)</p>	<ul style="list-style-type: none"> ■ Настройка цвета для живого, богатого и четкого отображения. Эта функция делает оттенки более сочными, повышая их насыщенность и яркость так, что красный, синий, зеленый и белый цвета смотрятся более живыми.
<p>Шумоподавление (Выкл./Низкий/Средний/Высокий)</p>	<ul style="list-style-type: none"> ■ Подавление помех на изображении без ухудшения качества.
<p>Гамма (Низкий/Средний/Высокий)</p>	<ul style="list-style-type: none"> ■ Можно настроить яркость темных участков изображения и участков среднего уровня серого. • Низкий : повышение яркости темных и средних участков изображения. • Средний: исходные уровни яркости изображения. • Высокий: понижение яркости темных и средних участков изображения.
<p>Уровень черного (Низкий/Высокий)</p>	<ul style="list-style-type: none"> • Низкий : Изображение на экране становится темнее. • Адаптивный : Изображение на экране становится ярче. • Авто : Автоматическая регулировка уровня черного (увеличение или уменьшение). ■ Установка требуемого уровня черного на экране. ■ Эта функция позволяет выбрать значение Низкий или Высокий в следующих режимах: AV (NTSC-M), HDMI или Компонентный. В остальных случаях для параметра Уровень черного устанавливается значение Автоматически.
<p>Защита зрения (Вкл./Выкл.)</p>	<p>*Эта функция доступна не для всех моделей.</p> <ul style="list-style-type: none"> ■ Настройка яркости изображения для предотвращения слишком большой яркости. Затемняется слишком яркое изображение. ■ Эта функция отключается в «Режим изображения-Яркий, Кино, Интеллектуальный сенсор (Кроме 19/22LU40**, 19/22/26LU50**, 32/37/42LF25**, 32/37/42LG21**, 19/22/26/32/37/42LH20**, 32/37/42/47LH30**)».
<p>Реальный кинотеатр/Режим кино (Вкл./Выкл.)</p>	<ul style="list-style-type: none"> ■ Можно смотреть видео, как в кинотеатре, устранив эффект дрожания. ■ Используйте эту функцию при просмотре фильмов. ■ Эта функция работает, когда отключена функция «TruMotion» (Реалистичное движение).
<p>TruMotion 100Hz или TruMotion 200Hz (Выкл./Низкий/Высокий)</p>	<p>*Эта функция доступна не для всех моделей.</p> <ul style="list-style-type: none"> • Высокий : Повышенная плавность перемещения изображения. • Низкий : Обычная плавность перемещения изображения. Используйте данный параметр в качестве стандартного. • Выкл.: Используйте данный параметр, если параметры High (Высокий) и Low (Низкий) приводят к появлению шума. ■ Функция «TruMotion 100Hz» (Реалистичное движение) может уменьшать восприятие сглаживания при быстром движении, отображая сто изображений в секунду. ■ Функция «TruMotion» 200 Гц позволяет отображать 200 сцен в секунду путем комбинирования усовершенствованной технологии 100 Гц с системой коррекции фона «Scanning back light». Эта технология имеет сертификаты Intertek и TÜV Rheinland. ■ эта функция используется для получения наилучшего качества картинки без размытости и дрожания изображения при воспроизведении быстро меняющейся картинки или видеоряда. ■ Эта функция отключается в режиме RGB-PC, HDMI-PC. ■ При выборе параметра TruMotion 100Hz или TruMotion 200Hz (Истинное движение) на экране может появиться шум.
<p>TruMotion 100Hz или TruMotion 200Hz (Выкл./Низкий/Высокий)</p>	<p>В этом случае отключите параметр TruMotion 100Hz или TruMotion 200Hz (Истинное движение) (выберите для него значение «Off» (Выкл.)).</p>



КОНТРОЛЬ ИЗОБРАЖЕНИЯ

<p>Цветовая гамма (Широкая/Стандартный)</p>	<ul style="list-style-type: none"> • «Стандартный» (Стандартная): режим для воспроизведения исходного цвета в соответствии со стандартом входного сигнала независимо от характеристик отображения. • «Wide» (Расширенная): режим для использования и настройки насыщенной цветовой области отображения. ■ Увеличение использования цветовой области, которая может быть отображена.
<p>Расширение краев (жидкокристаллический телевизор: Выкл./Низкий/Высокий плазменный телевизор: Вкл./Выкл.)</p>	<ul style="list-style-type: none"> ■ Ясное и четкое, но естественное отображение углов изображения.
<p>xvYCC (Авто/Выкл./Вкл.)</p>	<p>*Эта функция доступна не для всех моделей.</p> <ul style="list-style-type: none"> ■ Функция для отображения более насыщенных цветов. ■ Эта функция включается в «Picture mode - Cinema, Expert» (Режим отображения — кинотеатр, эксперт), когда сигнал xvYCC поступает через HDMI.
<p>ОРС (Вкл./Выкл.)</p>	<p>*Эта функция доступна не для всех моделей.</p> <ul style="list-style-type: none"> ■ Как технология для уменьшения потребления электроэнергии при той же яркости эта функция влияет на уменьшение потребления электропитания и улучшение контрастности.
<p>Стандарт цвета (SD/HD)</p>	<ul style="list-style-type: none"> ■ Преобразование цвета различных видеоизображений в цвет HD. Эта функция устанавливается для цветковых видеоформатов SD (BT-601) и HD (BT-709).
<p>Образец эксперта (Выкл./Эксперт1/Эксперт2)</p>	<ul style="list-style-type: none"> ■ Этот шаблон необходим для экспертной настройки. ■ Эта функция включается в «Режим изображения – Expert» (Режим отображения — эксперт) при просмотре DTV.
<p>Цветовой фильтр (Выкл./Красный/Зеленый/Синий)</p>	<ul style="list-style-type: none"> ■ Эта функция предназначена для фильтрации специальных цветов видеоизображения. Можно использовать фильтр RGB для точной настройки насыщенности цвета и оттенка.
<p>Баланс белого (Средний/Теплый/Прохладный)</p>	<ul style="list-style-type: none"> ■ Эта функция используется для настройки общего цвета изображения в соответствии со своим восприятием. a. • «Method» (Метод): 2 точки <ul style="list-style-type: none"> • «Pattern» (Шаблон): «Inner» (Внутренний), «Outer» (Внешний) • «Red/Green/Blue Contrast» (Контрастность: красный/зеленый/синий), «Red/Green/Blue Brightness» (Яркость: красный/зеленый/синий): Диапазон подстройки: -50 ~ +50. b. • «Method» (Метод): 10 точек IRE (жидкокристаллический телевизор), 20 точек IRE (плазменный телевизор) <ul style="list-style-type: none"> • «Pattern» (Шаблон): «Inner» (Внутренний) / «Outer» (Внешний) • IRE (Институт радиоинженеров) — устройство для отображения размера видеосигнала, можно установить значения 10, 20, 30 - 100(жидкокристаллический телевизор), 5, 10, 15 - 100(плазменный телевизор). Можно установить значения красного, зеленого или синего цветов в соответствии с каждой настройкой. • «Luminance» (Яркость): Эта функция отображает рассчитанное значение яркости для гаммы 2.2. Можно ввести необходимое значение яркости для 100 IRE, в этом случае значение яркости, соответствующее гамме 2.2, будет отображаться на каждом из 10 шагов от 10 IRE до 90 IRE. (только для жидкокристаллических телевизоров) • Red/Green/Blue (Красный/Зеленый/Синий): Диапазон подстройки: -50 ~ +50.
<p>Система управления цветом</p>	<ul style="list-style-type: none"> ■ Как инструмент, используемый экспертами для настройки с помощью тестовых шаблонов, данный инструмент не влияет на другие цвета, но может использоваться для отдельной настройки 6 цветковых областей (красной/зеленой/синей/голубой/лиловой/желтой). Цветовая разница может не наблюдаться даже при выполнении настроек всего видеоизображения. ■ Настройка «Red» (Красный) / «Green» (Зеленый) / «Blue» (Синий) / «Yellow» (Желтый) / «Cyan» (Голубой) / «Magenta» (Лиловый) • «Colour» (Цвет): «Red» (Красный) / «Green» (Зеленый) / «Blue» (Синий) / «Yellow» (Желтый) / «Cyan» (Голубой) / «Magenta» (Лиловый): Диапазон подстройки: -30 ~ +30. • «Tint» (Оттенок): «Red» (Красный) / «Green» (Зеленый) / «Blue» (Синий) / «Yellow» (Желтый) / «Cyan» (Голубой) / «Magenta» (Лиловый): Диапазон подстройки: -30 ~ +30. ■ Эта функция отключается в режиме RGB-PC и HDMI (PC).

СБРОС НАСТРОЕК ИЗОБРАЖЕНИЯ

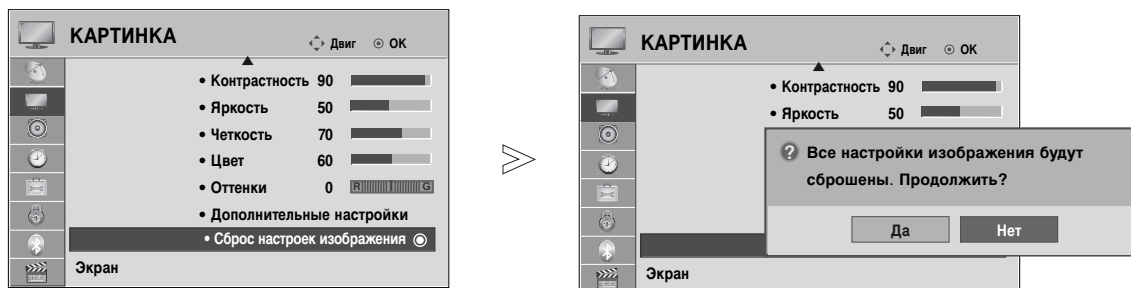
Настройки выбранных режимов изображения изменяются на заводские настройки по умолчанию.



-   Выберите **КАРТИНКА**.
-   Выберите **Сброс настроек изображения**.
-   Выберите ответ **Да** или **Нет**.
-  Инициализируйте значение настройки.

- Нажмите кнопку MENU (Меню), чтобы вернуться к просмотру телевизора в обычном режиме.
- Нажмите кнопку RETURN (Назад), чтобы вернуться к предыдущему экрану меню.

КОНТРОЛЬ ИЗОБРАЖЕНИЯ

Индикатор питания (только для ЖК ТЕЛЕВИЗОРОВ) (Кроме 19/22LU40**, 19/22/26LU50**, 19/22/26LN20**)

Помогает настроить яркость движущегося светодиода и звука при включенном питании.

Звук включения(Только 32/37/42/47LN70**)

установка громкости звука при включении питания: «Off» (Выкл.) / «Low» (Тихий) / «Medium» (Средний) / «High» (Высокая).

Звет в реж. Ожидания







Определение значения яркости индикатора на передней панели телевизора «Off» (Выкл.), «Low» (Низкая) или «High» (Высокая) в режиме ожидания. (Только 32/37/42/47LN70**)

Определение значения яркости индикатора на передней панели телевизора «On» (Вкл.) или «Off» (Выкл.) в режиме ожидания. (Кроме 32/37/42/47LN70**)

Цвет индикатора при вкл.ТВ

Определение значения яркости индикатора на передней панели телевизора «On» (Вкл.) или «Off» (Выкл.) при включении питания.



-   Выберите **ОПЦИИ**.
-   Выберите **Индикатор питания**.
-   Выберите **Звук включения**(Только 32/37/42/47LN70**), **Звет в реж. Ожидания** или **Цвет индикатора при вкл.ТВ**.
-  Выберите желаемый Источник.

- Нажмите кнопку MENU (Меню), чтобы вернуться к просмотру телевизора в обычном режиме.
- Нажмите кнопку RETURN (Назад), чтобы вернуться к предыдущему экрану меню.

МИНИМИЗАЦИЯ наложения образов(ISM) (только для плазменных телевизоров)

Если на экране долго остается фиксированное изображение, оно может остаться на экране даже после смены картинки. Старайтесь, чтобы одно и то же изображение не оставалось на экране в течение длительного времени.

White Wash

Функция White Wash (Чистка) удаляет с экрана "отпечатавшееся" изображение.

Примечание. Функция White Wash может не полностью удалить слишком сильно "отпечатавшиеся" изображения.

Орбитер

Функция Орбитер может помочь избежать появления "отпечатавшихся" изображений.

Однако лучше не оставлять фиксированную картинку на экране. Чтобы избежать "отпечатывания" изображения, экран должен обновляться каждые две минуты.

Colour Wash

Цветовой блок экрана немного сдвинулся и чередуется в отображении с белым шаблоном.

Остаточное изображение трудно заметить, если временное остаточное изображение удаляется, а цветовой шаблон работает.

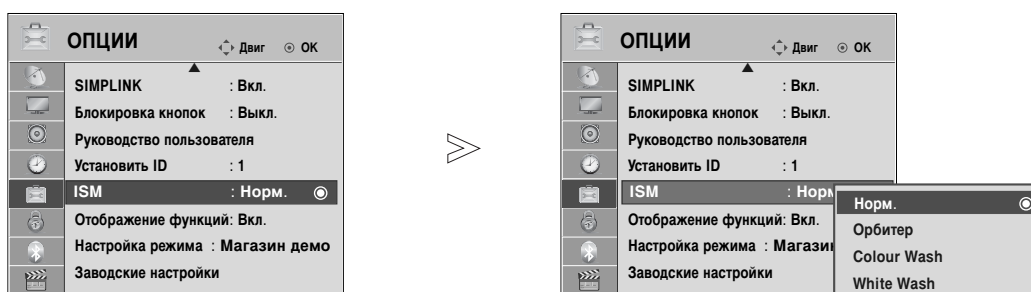

1 MENU Выберите **ОПЦИИ**.

2 OK Выберите **ISM**.

3 OK Выберите **Нормальный, Орбитер, Colour Wash** или **White Wash**.

4 OK Сохранить.

• Если использование специальных функций не требуется, используйте режим **Нормальный**.

- Нажмите кнопку MENU (Меню), чтобы вернуться к просмотру телевизора в обычном режиме.
- Нажмите кнопку RETURN (Назад), чтобы вернуться к предыдущему экрану меню.

КОНТРОЛЬ ИЗОБРАЖЕНИЯ

Демонстрационный режим.







Отображение слайд-шоу с объяснением различных логотипов данного телевизора.
Использование демонстрационного режима невозможно в режиме домашнего использования.
В режиме «Рекламная демонстрация»

Демонстрационный режим автоматически включен **Отображение функций**.

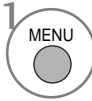
Если **Отображение функций** отключен в режиме **Магазин демо**, **Отображение функций** не запускается и переустанавливается только изображение.

В демонстрационном режиме экран возвращается на стандартные настройки автоматически через 5 минут.

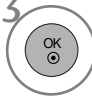
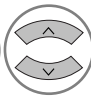
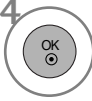

- 1   Выберите **ОПЦИИ**.
- 2   Выберите **Отображение функций**.
- 3   Выберите «**Вкл.**» для отображения различных логотипов телевизора.
- 4  Возврат к просмотру телевизора.
Чтобы остановить демонстрацию, нажмите любую кнопку. (кроме кнопок MUTE (ОТКЛЮЧЕНИЕ ЗВУКА),  + , -)

- Нажмите кнопку MENU (Меню), чтобы вернуться к просмотру телевизора в обычном режиме.
- Нажмите кнопку RETURN (Назад), чтобы вернуться к предыдущему экрану меню.

Настройка режима

Для наилучшего качества изображения в домашней обстановке рекомендуется выбрать режим **Домашний просмотр**.

Режим **Магазин демо** оптимален для демонстрации в магазинах.

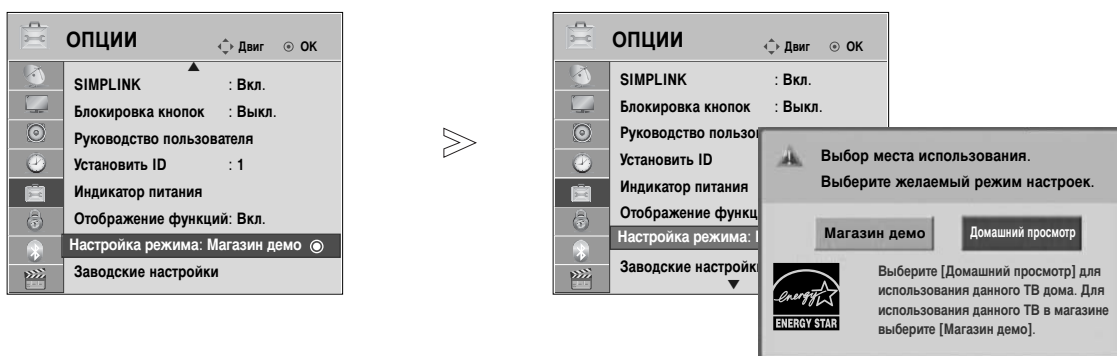

-   Выберите **ОПЦИИ**.
-   Выберите **Настройка режима**.
-   Выберите **Магазин демо** или **Домашний просмотр**.
-  Сохранить.

- Нажмите кнопку MENU (Меню), чтобы вернуться к просмотру телевизора в обычном режиме.
- Нажмите кнопку RETURN (Назад), чтобы вернуться к предыдущему экрану меню.

УПРАВЛЕНИЕ ЗВУКОМ И ВЫБОР ЯЗЫКА

АВТОМАТИЧЕСКАЯ НАСТРОЙКА ГРОМКОСТИ

Функция AVL (автоматической регулировки громкости) автоматически поддерживает одинаковый уровень громкости при переключении с одной программы на другую.

Поскольку на каждой передающей станции свои условия сигналов, при каждом изменении канала может требоваться настройка громкости. Эта функция автоматически настраивает уровни громкости разных программ, обеспечивая стабильный уровень для пользователей. Если уровень качества или громкости звука Вас не устраивает, рекомендуется использовать отдельную систему домашнего кинотеатра или усилитель, которые помогут настроить звук для различных условий.

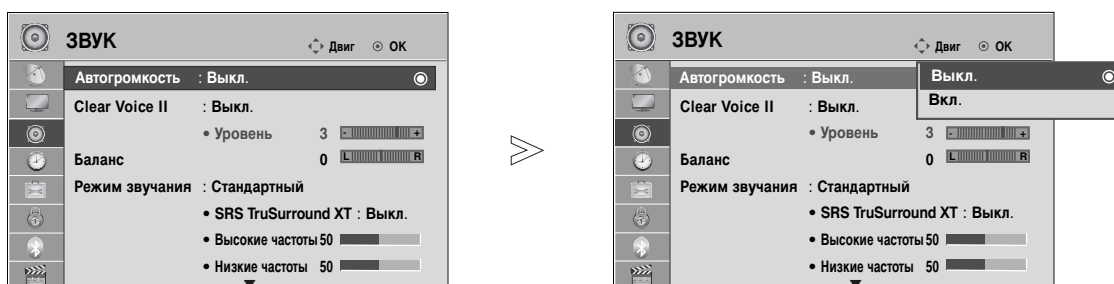



-   Выберите **ЗВУК**.
-   Выберите **Автогромкость**.
-   Выберите **Вкл.** или **Выкл.**

- Нажмите кнопку MENU (Меню), чтобы вернуться к просмотру телевизора в обычном режиме.
- Нажмите кнопку RETURN (Назад), чтобы вернуться к предыдущему экрану меню.

Очистка звука от шумов II

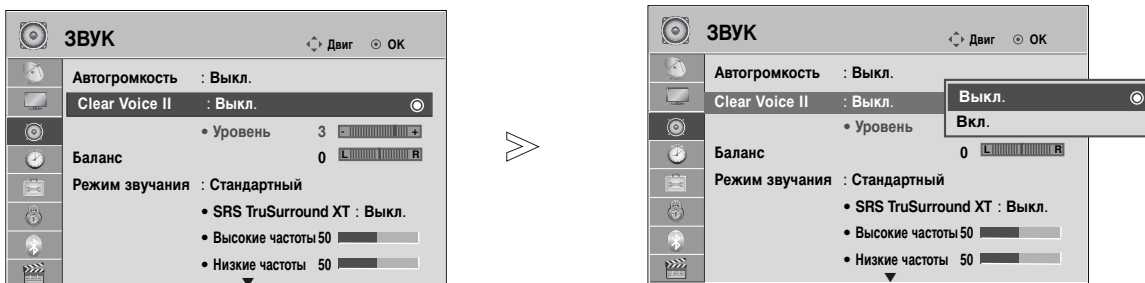



Дифференцируя диапазон звучания человеческого голоса от других, эта функция помогает пользователям лучше слышать человеческие голоса.



- 1   Выберите **ЗВУК**.
- 2   Выберите **Clear Voice II**.
- 3   Выберите **Вкл.** или **Выкл.**.

- При выборе значения «On» (Вкл.) для режима «Clear Voice II» (Четкая речь II) функция «SRS TruSurround XT» работать не будет.
- Выбор уровня от "-6" до "+6".

Настройка уровня четкой речи с помощью выбора «On» (Вкл.)

- 4   Выбор уровня.
- 5   Проведите желаемую настройку.

- Нажмите кнопку MENU (Меню), чтобы вернуться к просмотру телевизора в обычном режиме.
- Нажмите кнопку RETURN (Назад), чтобы вернуться к предыдущему экрану меню.

УПРАВЛЕНИЕ ЗВУКОМ И ВЫБОР ЯЗЫКА

Режим звучания- стандартные параметры звука

Можно выбрать нужную настройку звука: Standard(Стандартный), Music(Музыка), Cinema(Кинот), Sport(Sport) или Game(Игры), а также Treble(Высокие чистоты) и Bass(Низкие частоты).

Функция **РЕЖИМ ЗВУЧАНИЯ** позволяет наслаждаться звуком самого высокого качества, не выполняя специальных настроек, потому что телевизор сам настраивает звук в соответствии с программой.

Предустановленные режимы Standard (Стандартный), Music (Музыка), Cinema (Кинот), Sport (Sport) и Game (Игры) обеспечивают оптимальное качество звука.

Стандартный	Звук стандартного качества.
Музыка	Оптимизация звука для прослушивания музыки.
Кино	Оптимизация звука для просмотра фильмов.
Спорт	Оптимизация звука для просмотра спортивных передач.
Игры	Оптимизация звука для игр.

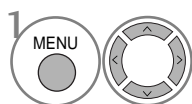
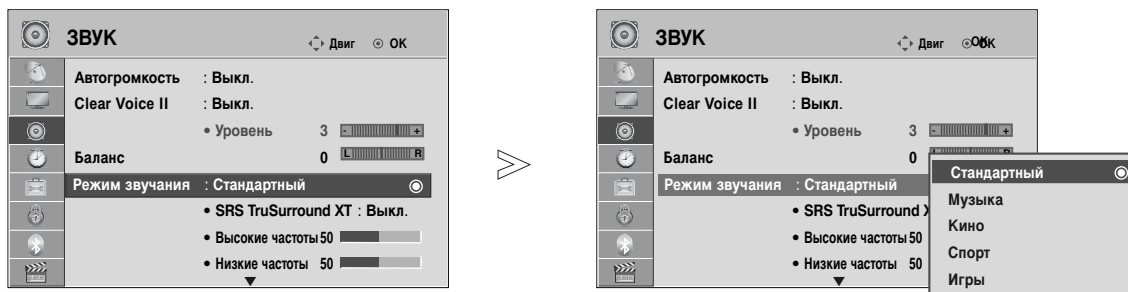

1 Выберите **ЗВУК**.

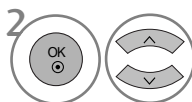

2 Выберите **Режим звучания**.

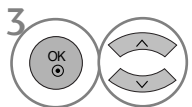

3 Выберите **Стандартный, Музыка, Кино, Спорт или Игры**.

- Кроме того, вы можете настроить Режим звука в Q. Menu.

- Нажмите кнопку MENU (Меню), чтобы вернуться к просмотру телевизора в обычном режиме.
- Нажмите кнопку RETURN (Назад), чтобы вернуться к предыдущему экрану меню.

РЕЖИМ ЗВУЧАНИЯ - НАСТРОЙКИ ПОЛЬЗОВАТЕЛЯ

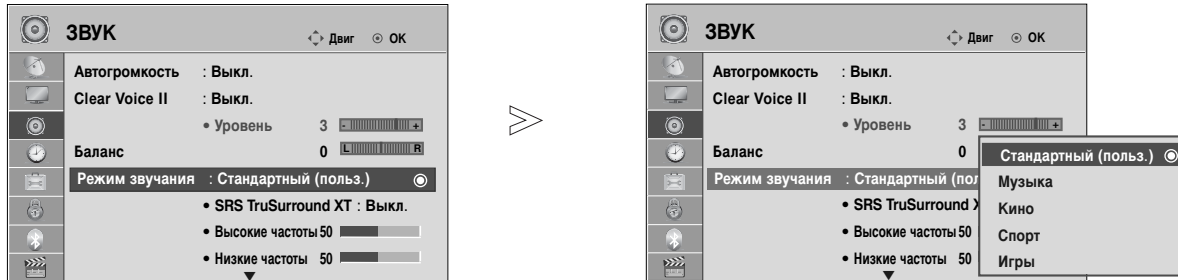

1 Выберите **ЗВУК**.

2 Выберите **Режим звучания**.

3 Выберите **Стандартный, Музыка, Кино, Спорт или Игры**.

4 Выберите **Высокие частоты, Низкие частоты**.

5 Установите желаемый уровень громкости.

- Нажмите кнопку MENU (Меню), чтобы вернуться к просмотру телевизора в обычном режиме.
- Нажмите кнопку RETURN (Назад), чтобы вернуться к предыдущему экрану меню.

SRS TRUSURROUND XT

Реалистичный звук.

1 Выберите **ЗВУК**.

2 Выберите **SRS TruSurround XT**.

3 Выберите **Вкл. или Выкл..**

• SRS TruSurround XT: TruSurround XT — запатентованная технология SRS, решающая проблему воспроизведения многоканального звука 5.1 через два динамика.

- Нажмите кнопку MENU (Меню), чтобы вернуться к просмотру телевизора в обычном режиме.
- Нажмите кнопку RETURN (Назад), чтобы вернуться к предыдущему экрану меню.

▶ является торговым знаком корпорации SRS Labs, Inc.
▶ Технология TruSurround XT применяется по лицензии SRS Labs, Inc.

УПРАВЛЕНИЕ ЗВУКОМ И ВЫБОР ЯЗЫКА

Баланс

Можно настроить баланс динамиков до нужного уровня.

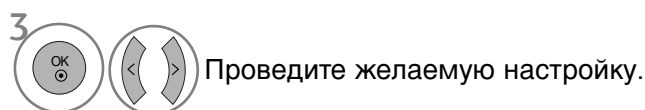

- Нажмите кнопку MENU (Меню), чтобы вернуться к просмотру телевизора в обычном режиме.
- Нажмите кнопку RETURN (Назад), чтобы вернуться к предыдущему экрану меню.

НАСТРОЙКА ДИНАМИКОВ ТВ, ВКЛ/ВЫКЛ

Можно изменить настройки встроенного динамика.

В режиме AV1, AV2, AV3, Компонент, RGB и HDMI1 с подключенным кабелем HDMI к DVI, динамик телевизора будет воспроизводить звук даже без видео сигнала.

Если используются внешняя высококачественная стереосистема, отключите встроенный динамик телевизора.

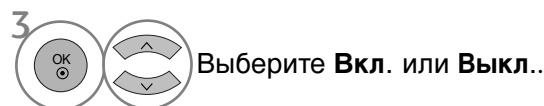
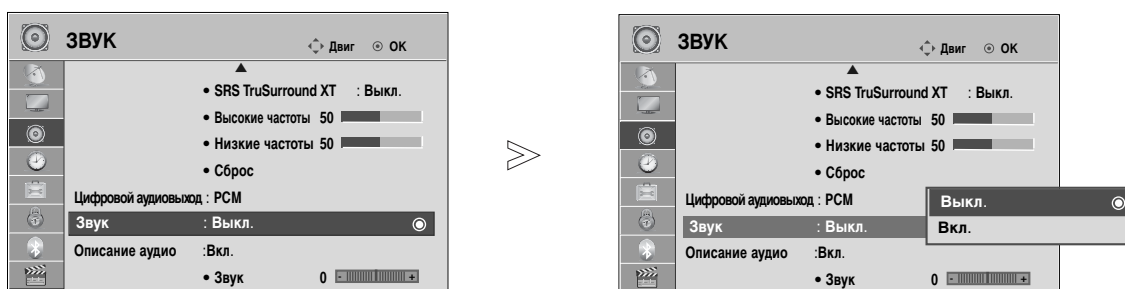

- Нажмите кнопку MENU (Меню), чтобы вернуться к просмотру телевизора в обычном режиме.
- Нажмите кнопку RETURN (Назад), чтобы вернуться к предыдущему экрану меню.

! ПРИМЕЧАНИЕ





- ▶ Когда динамики телевизора выключаются при работе домашнего кинотеатра Simplink, выход звука автоматически переключается на динамики домашнего кинотеатра, а при включении динамиков телевизора звук снова поступает на них.
- ▶ Некоторые меню AUDIO (ЗВУК) отключаются при отключении параметра TV Speaker (Динамик телевизора).

Настройка звука DTV (только в цифровом режиме)

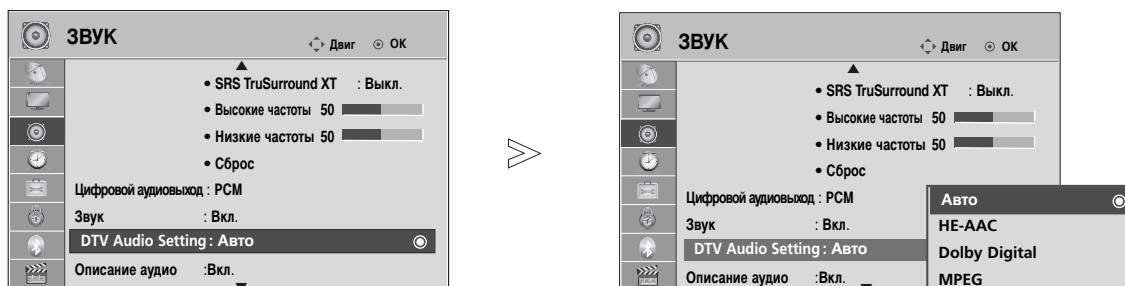
(Это меню доступно только в Швеции.)

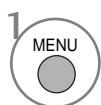
Если во входном сигнале присутствует несколько типов звука, эта функция позволяет выбрать необходимый тип.

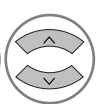

-   Выберите **ЗВУК**.
-   Выберите **DTV Audio Setting**.
-   Выберите **Авто, HE-AAC, Dolby Digital** или **MPEG**.

- Нажмите кнопку MENU (Меню), чтобы вернуться к просмотру телевизора в обычном режиме.
- Нажмите кнопку RETURN (Назад), чтобы вернуться к предыдущему экрану меню.

- **Авто**: автоматический вывод в порядке **HE-AAC > Dolby Digital > MPEG**.
- **HE-AAC, Dolby Digital, MPEG**: предоставляет пользователю возможность выбрать необходимый тип звука.
При выборе «**MPEG**» всегда выполняется вывод **MPEG**.
Если **MPEG** не поддерживается, выбирается **HE-AAC** и **Dolby Digital** в указанном порядке.
- см. стр. 126 (Выбор языка звучания)

УПРАВЛЕНИЕ ЗВУКОМ И ВЫБОР ЯЗЫКА

ВЫБОР ВЫХОДА ЦИФРОВОГО АУДИОСИГНАЛА

Эта функция позволяет вам выбрать требуемый цифровой выход аудиосигнала.

Телевизор может использовать в качестве выхода Dolby Digital только для каналов, звук в которых закодирован в Dolby Digital Audio.

При наличии сигнала Dolby Digital выбор параметра «Auto» (Автоматически) в меню цифрового аудиовыхода переключает SPDIF (Sony Philips Digital InterFace — цифровой интерфейс Sony Philips) в режим Dolby Digital.

Если выбрать «Auto» (Автоматически) в меню цифрового аудиовыхода, когда сигнал Dolby Digital недоступен, выход SPDIF переключится на PCM (Pulse-code modulation — кодово-импульсная модуляция).

Если для канала, который в состоянии использовать Dolby Digital Audio, будут включены как Dolby Digital, так и Audio, использоваться будет только Dolby Digital.

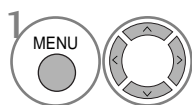
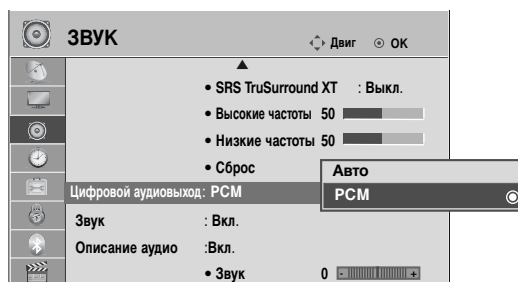
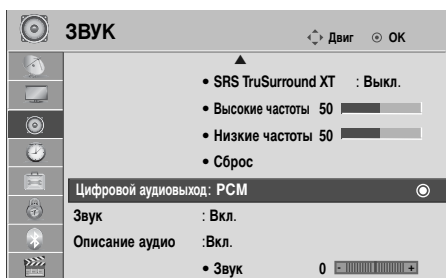

1 Выберите **ЗВУК**.

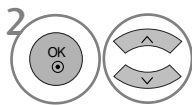

2 Выберите **Цифровой аудиовыход**.

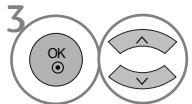

3 Выберите **Авто** или **PCM**.



Произведено по лицензии компании Dolby Laboratories. Символы Dolby и двойное D являются товарными знаками компании Dolby Laboratories.

- В режиме HDMI некоторые модели DVD-плееров могут не воспроизводить звук через выход SPDIF. В этом случае установите выход цифрового аудиосигнала от DVD-проигрывателя в формате PCM. (Dolby Digital Plus не поддерживается в режиме HDMI).

Элемент	Вход аудиосигнала	Выход цифрового аудиосигнала
«Auto(Speaker On)» (Автоматически (динамик включен))	MPEG	PCM
	DD	DD
	DD+ HE-AAC	DD PCM
Элемент «Auto(Speaker Off)» (Динамик выключен) Вход аудиосигнала	MPEG	PCM
	DD	DD
	DD+ HE-AAC	DD DD
PCM	PCM	PCM

- Нажмите кнопку MENU (Меню), чтобы вернуться к просмотру телевизора в обычном режиме.
- Нажмите кнопку RETURN (Назад), чтобы вернуться к предыдущему экрану меню.

Восстановление аудио настроек

Настройки выбранного режима звука изменяются на заводские настройки по умолчанию.

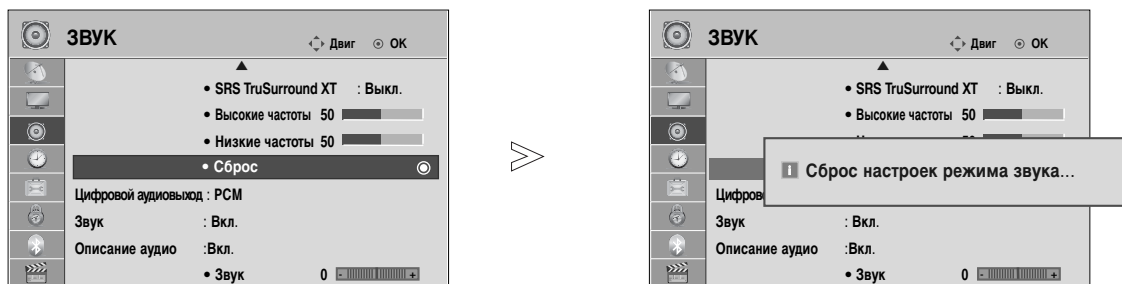

-   Выберите **ЗВУК**.
-   Выберите **Сброс**.
-  Инициализируйте значение настройки.

- Нажмите кнопку MENU (Меню), чтобы вернуться к просмотру телевизора в обычном режиме.
- Нажмите кнопку RETURN (Назад), чтобы вернуться к предыдущему экрану меню.

УПРАВЛЕНИЕ ЗВУКОМ И ВЫБОР ЯЗЫКА

Описание аудио (ТОЛЬКО В ЦИФРОВОМ РЕЖИМЕ)



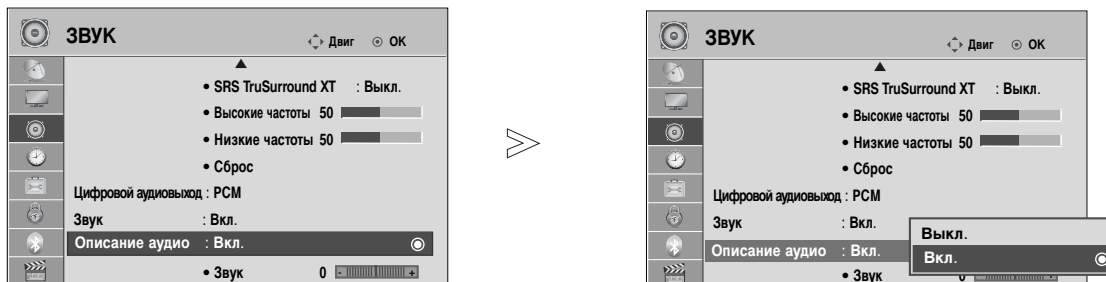

Эта функция, предназначенная для слабовидящих людей, добавляет звуковое описание текущих изменений в изображении телепрограммы к основному звуку.

Если выбрана настройка «Audio Description On» (Звуковое описание вкл.), совместное воспроизведение основного звука и звукового описания включается только для тех телепрограмм, в которых предусмотрена функция звукового описания.



- 1   Выберите **ЗВУК**.
- 2   Выберите **Описание аудио**.
- 3   Выберите **Вкл.** или **Выкл.**.

Настройка для громкости звукового описания с ее включением

- 4   Выберите **Звук**.
- 5   Проведите желаемую настройку.

- Нажмите кнопку MENU (Меню), чтобы вернуться к просмотру телевизора в обычном режиме.
- Нажмите кнопку RETURN (Назад), чтобы вернуться к предыдущему экрану меню.

Прием стерео программ и программ, передаваемых на двух языках (Только в аналоговом режиме)

Когда программа выбрана, информация о звуке, транслируемом станцией появляется вместе с номером программы и названием станции.

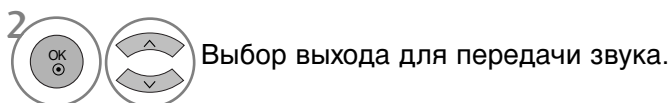

Вещание	Экранный Дисплей
Mono	MONO
Stereo	STEREO
Dual	DUAL I, DUAL II, DUAL I+II

■ Установка моно звука

При наличии слабого приема стерео сигнала вы можете переключиться на моно.

При приеме моно сигнала чистота звучания повышается.

■ Выбор языка для программы, передаваемой на двух языках

Если программу можно принимать на двух языках (двухязычная программа) вы можете переключиться на DUAL I, DUAL II или DUAL I+II.

DUAL I Громкоговорители воспроизводят основной язык.

DUAL II Громкоговорители воспроизводят второй язык.

DUAL I+II Один громкоговоритель воспроизводит основной язык, а второй громкоговоритель воспроизводит второй язык. (дополнительное устройство).

УПРАВЛЕНИЕ ЗВУКОМ И ВЫБОР ЯЗЫКА

Прием передач, передаваемых в системе звукового сопровождения NICAM (Только в аналоговом режиме)

Если ваш телевизор оснащен приемником NICAM, вы сможете получать высококачественный цифровой звук.

Выход звукового сигнала можно выбрать в зависимости от типа принимаемой передачи.

-
- 1 Когда принимается моно сигнал **NICAM**, вы можете выбрать режим **NICAM MONO** или **FM MONO**.
 - 2 Когда принимается стерео сигнал **NICAM**, вы можете выбрать режим **NICAM STEREO** или **FM MONO**.
-
- 3 Когда принимается сигнал звукового сопровождения **NICAM** на двух языках, вы можете выбрать режимы **NICAM DUAL I**, **NICAM DUAL II** или **NICAM DUAL I+II** или **FM MONO**. Когда выбирается режим **FM MONO**, на экране появляется сообщение **MONO**.
-

Выбор выходного сигнала звукового сопровождения



В режиме **AV**, **Component**, **RGB** или **HDMI** вы можете осуществлять переключение выходного звукового сигнала, подаваемого на правый и левый громкоговорители.

Выберите выход для передачи звука.

- L+R** : Звуковой сигнал, подключенный к левому входу аудиосигнала (L), подается на левый громкоговоритель, а звуковой сигнал, подключенный к правому входу аудиосигнала (R), подается на правый громкоговоритель.
- L+L** : Звуковой сигнал, подключенный к левому входу аудиосигнала (L), подается на левый и правый громкоговорители.
- R+R** : Звуковой сигнал, подключенный к правому входу аудиосигнала (R), подается на левый и правый громкоговорители.

Выбор языка экранного меню OSD или страны

Когда телевизор включается в первый раз, на экране появляется меню руководства по установке.



1   Выберите желаемый язык.

2   Выберите свою страну.

* Если нужно изменить выбранный язык или страну

1   Выберите **ОПЦИИ**.

2   Выберите **Язык меню(Language)** или **Страна**.

3   Выберите желаемый язык или страну.

4  Сохранить.

- Нажмите кнопку MENU (Меню), чтобы вернуться к просмотру телевизора в обычном режиме.
- Нажмите кнопку RETURN (Назад), чтобы вернуться к предыдущему экрану меню.

! ПРИМЕЧАНИЕ

- ▶ Если вы не закончили установку Руководства по инсталляции, нажав на кнопку RETURN, или из-за превышения лимита времени отображения экранного меню, меню снова появится при включении прибора.
- ▶ Если вы выбрали неверное название страны, могут возникнуть некоторые проблемы с отображением телетекста.
- ▶ Наличие модуля CI и смарт-карты может сделать картинку неестественной.
- ▶ В зависимости от ситуации теле- или радиовещания в конкретной стране кнопки управления режимом DTV могут не функционировать.
- ▶ В стране, где положение по цифровому вещанию не установлено, некоторые функции DTV, в зависимости от среды цифрового вещания, могут не работать.
- ▶ Параметр страны "UK" (Великобритания) активируется только в Великобритании.
- ▶ Если вместо настройки страны выбрать "---", будут доступны телепрограммы в европейском наземном цифровом стандарте, но некоторые функции DTV могут работать неправильно.

УПРАВЛЕНИЕ ЗВУКОМ И ВЫБОР ЯЗЫКА

ВЫБОР ЯЗЫКА (ТОЛЬКО В ЦИФРОВОМ РЕЖИМЕ)

Функция Audio позволяет выбрать для аудиосигнала нужный язык. Если звуковые данные на выбранном языке не передаются, то данные будут воспроизведены на языке по умолчанию.

Если титры передаются на двух или более языках, следует использовать функцию **Субтитры**. Если данные субтитров на выбранном языке не передаются, субтитры будут воспроизведены на языке по умолчанию.

Если языки, которые вы выбрали в первичной категории для отображения звука и язык субтитров не поддерживаются, вы можете выбрать язык из вторичной категории.



- Нажмите кнопку RETURN (Назад), чтобы вернуться к предыдущему экрану меню.

< Выбор языка звучания >

- ▶ Когда вещание ведется на двух или больше языках, вы можете выбрать требуемый вам язык.



Сведения о языке звука OSD

Выводится	Состояние
N.A	Отсутствует
MPEG	MPEG Звук
Dolby Digital	Dolby Digital Звук
Звук для "Людей с нарушением зрения"	
Звук для "Людей с нарушением слуха"	
Dolby Digital Plus	Dolby Digital Plus Audio
AAC	Звук AAC

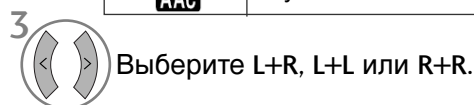

< Выбор языка субтитров >

- ▶ Если субтитры передаются на двух или более языках, вы можете выбрать язык субтитров с помощью клавиши **SUBTITLE** на пульте дистанционного управления.
- ▶ Чтобы выбрать язык субтитров, нажмите на клавишу ^ v .

Сведения о языке субтитров OSD

Выводится	Состояние
N.A	Отсутствует
☰	Субтитры Телетекста
ABC	Субтитры для "Слабослышащих"

- Звук/субтитры можно отображать в более простой форме с помощью 1-3 символов, которые передает провайдер услуг.
- Если вы выбрали добавочный Звук (звук для "Слабослышащих/ Слабовидящих"), то он может воспроизводиться как часть основного звука.

УСТАНОВКА ВРЕМЕНИ

Установка часов

При получении цифрового сигнала время и дата выставляются автоматически. (Время и дату можно ввести вручную, если сигнал DTV отсутствует.)

Вы должны точно установить время, прежде чем включать/выключать функцию времени.

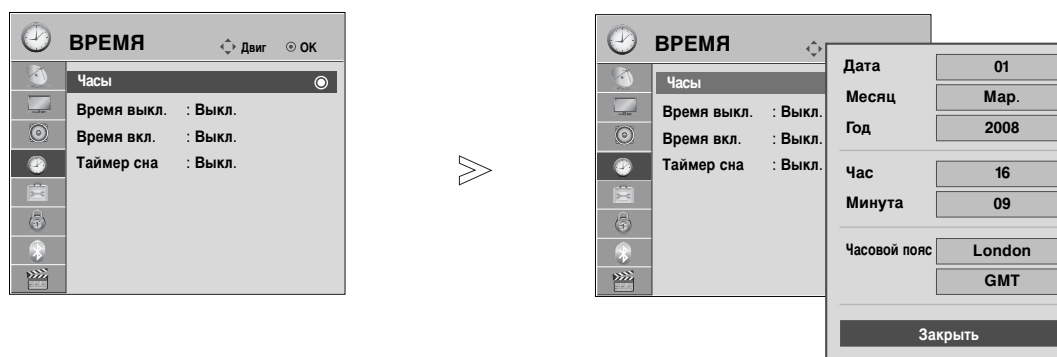

При выборе часового пояса города время телевизора устанавливается по сведениям о смещении времени по отношению к часовому поясу и GMT (среднему гринвичскому времени), которые распространяются вместе с телесигналом при автоматической установке времени по цифровому сигналу.

После установки «Clock» (Часы) в режиме «DTV» (ЦТВ) невозможно изменить время, но, если для названия города в настройке «Time Zone» (Часовой пояс) устанавливается смещение, можно изменить время на 1 час.



1   Выберите **ВРЕМЯ**.

2   Выберите **Часы**.

3   Выберите год, месяц, число, время или параметр «Time Zone» (Часовой пояс).

4  Установите год, месяц, число, время или параметр «Time Zone» (Часовой пояс).

- Нажмите кнопку MENU (Меню), чтобы вернуться к просмотру телевизора в обычном режиме.
- Нажмите кнопку RETURN (Назад), чтобы вернуться к предыдущему экрану меню.

УСТАНОВКА ВРЕМЕНИ

НАСТРОЙКА АВТОМАТИЧЕСКОГО ВКЛЮЧЕНИЯ/ ОТКЛЮЧЕНИЯ ТАЙМЕРА

Таймер выключения автоматически выводит телеприемник в режим ожидания в заданное время.







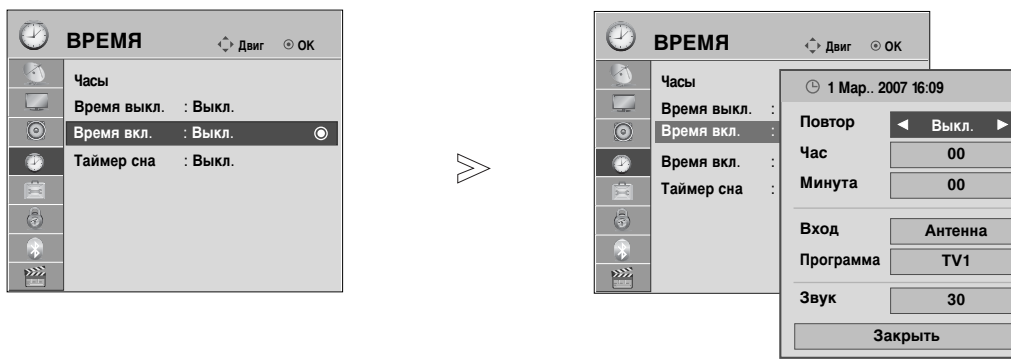

Через 2 часа после срабатывания функции автоматического включения, телеприемник автоматически переключается в режим ожидания до тех пор, пока не нажимается какая-нибудь кнопка.

Уже установленная функция автоматического включения или выключения ежедневно срабатывает в заданное время.

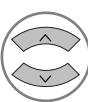

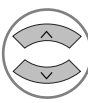

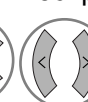
Если функции автоматического выключения и включения установлены в одно и то же время, то срабатывает функция таймера выключения.

Для срабатывания функции автоматического включения телеприемник должен быть в режиме ожидания.

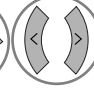

-   Выберите **ВРЕМЯ**.
-   Выберите **Время выкл** или **Время вкл..**
-   Выберите **Повтор**.
-  Выберите **Выкл.**, **Один раз**, **Ежедневно**, **С понедельника по пятницу**, **С понедельника по субботу**, **С субботы по воскресенье** или **Воскресенье**.
-   Установите **Час**.
-   Установите минуты.

- Для отмены функции автоматического включения/выключения нажатием кнопок < > выберите **Выкл.**
- **Только** для функции автоматического **ВКЛЮЧЕНИЯ**.

-  Выберите **Вход**.
-  Выберите **Антенна** или **Кабель**, **AV 1~3**, **Компонент**, **RGB** или **HDMI1**, **HDMI2**(Кроме 19/22LH20**), **HDMI3**(Кроме 19/22LU40**, 19/22LU50**, 19/22/26/32/37/42LH20**, 32/37/42LF25**, 32/37/42LG21**), **HDMI4**(Только 32/37/42/47LH49**, 32/37/42/47LH50**, 32/37/42/47LH70**, 50/60PS70**, 50/60PS80**).
-   Установите **Программа**.
-   Настройте уровень громкости при включении.

- Нажмите кнопку MENU (Меню), чтобы вернуться к просмотру телевизора в обычном режиме.
- Нажмите кнопку RETURN (Назад), чтобы вернуться к предыдущему экрану меню.

НАСТРОЙКА ТАЙМЕРА АВТООТКЛЮЧЕНИЯ

Вы можете не волноваться, что не выключили телевизор, перед тем как легли спать. Таймер выключения автоматически переводит телевизор в режим ожидания, когда истечет заранее установленное время.

1   Выберите **Таймер сна**.

2  Выберите **Выкл.**, 10, 20, 30, 60, 90, 120, 180 или 240 мин.

- Когда вы сами выключаете телевизор, он сбрасывает заданное таймером время выключения.
- Кроме того, вы можете настроить **Таймер сна** в меню **ВРЕМЯ**.



РОДИТЕЛЬСКИЙ КОНТРОЛЬ/РЕЙТИНГИ

НАСТРОЙКА ПАРОЛЯ И СИСТЕМЫ БЛОКИРОВКИ

Если вы вводите пароль впервые, нажмите '0', '0', '0', '0' на пульте дистанционного управления.

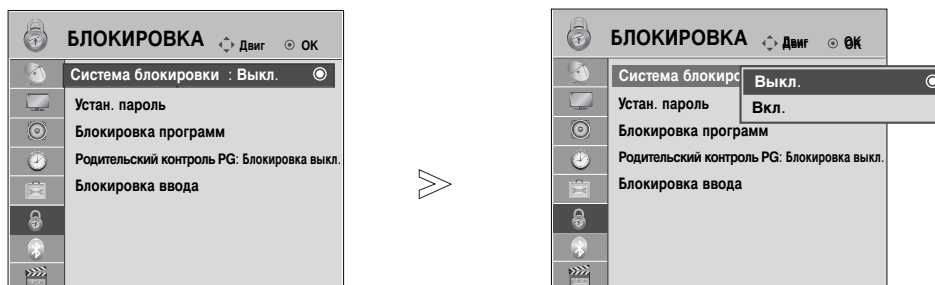

Если канал заблокирован, введите пароль для его временной разблокировки.



1   Выберите **БЛОКИРОВКА**.

2   Выберите **Система блокировки**.

3   Выберите **Вкл.**

4    Установите пароль.

5  Введите пароль из 4 цифр.
Не забудьте это число!

Повторно введите новый пароль для подтверждения.

• Если вы забыли свой пароль, нажмите на пульте дистанционного управления '7', '7', '7', '7'.

- Нажмите кнопку MENU (Меню), чтобы вернуться к просмотру телевизора в обычном режиме.
- Нажмите кнопку RETURN (Назад), чтобы вернуться к предыдущему экрану меню.

БЛОКИРОВКА ПРОГРАММЫ

Этой функцией можно воспользоваться в состоянии «On» Lock System (блокировки системы).

Введите пароль для просмотра заблокированной программы.



Введите пароль для просмотра программы с установленным рейтингом.



1   Выберите **БЛОКИРОВКА**.

2   Выберите **Блокировка программ**.

3  Включите **Блокировка программ**.

4   Выберите программу, которую необходимо блокировать.

- Нажмите кнопку MENU (Меню), чтобы вернуться к просмотру телевизора в обычном режиме.
- Нажмите кнопку RETURN (Назад), чтобы вернуться к предыдущему экрану меню.

РОДИТЕЛЬСКИЙ КОНТРОЛЬ/РЕЙТИНГИ

РОДИТЕЛЬСКИЙ КОНТРОЛЬ (ТОЛЬКО В ЦИФРОВОМ РЕЖИМЕ)

Эта функция работает в соответствии с информацией, полученной с телестанции. Таким образом, если сигнал содержит неверную информацию, эта функция работать не будет.

Для получения доступа к этому меню необходим пароль.

Телевизор запрограммирован так, что помнит последний использованный режим даже после выключения.

Позволяет предотвратить просмотр детьми программ для взрослых в зависимости от установленного предела рейтинга.

Введите пароль для просмотра программы с установленным рейтингом.

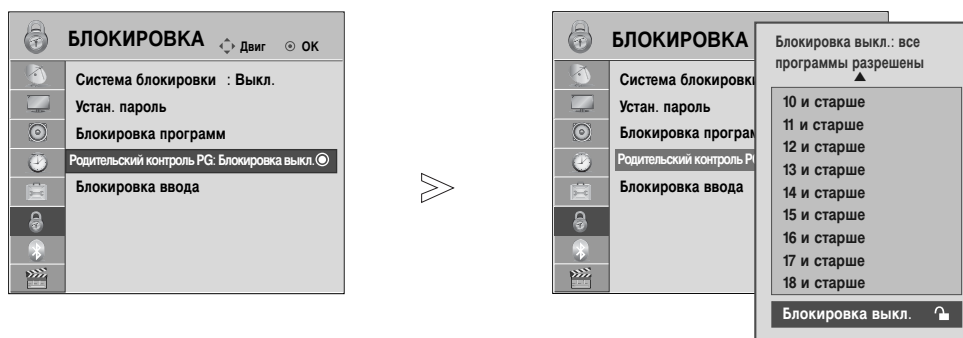

- 1 MENU Выберите **БЛОКИРОВКА**.
- 2 OK Выберите **Родительский контроль PG**.
- 3 OK Проведите соответствующую настройку.
- 4 OK Сохранить.

- Нажмите кнопку MENU (Меню), чтобы вернуться к просмотру телевизора в обычном режиме.
- Нажмите кнопку RETURN (Назад), чтобы вернуться к предыдущему экрану меню.

БЛОКИРОВКА ВНЕШНЕГО ВХОДНОГО СИГНАЛА

Эта функция позволяет блокировать ввод.

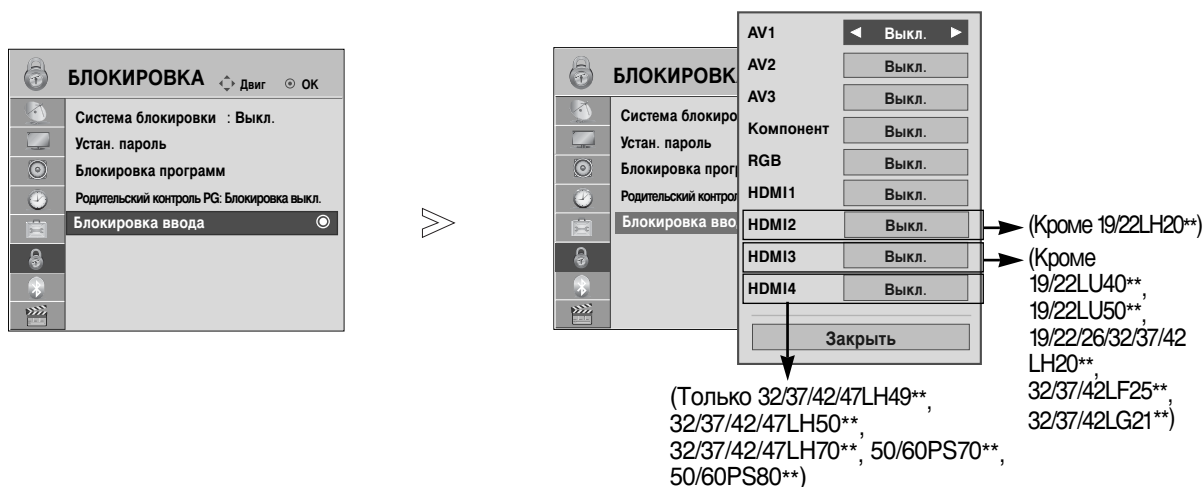

1. Выберите **БЛОКИРОВКА**.
2. Выберите **Блокировка ввода**.
3. Выберите источник.
4. Выберите **Выкл.** или **Вкл.**
5. Сохранить.

- Нажмите кнопку MENU (Меню), чтобы вернуться к просмотру телевизора в обычном режиме.
- Нажмите кнопку RETURN (Назад), чтобы вернуться к предыдущему экрану меню.

РОДИТЕЛЬСКИЙ КОНТРОЛЬ/РЕЙТИНГИ

БЛОКИРОВКА КНОПОК

В телевизоре может быть установлен такой режим работы, при котором его управление может осуществляться только с помощью ПДУ. Эта функция может использоваться для предотвращения несанкционированного использования телевизора.

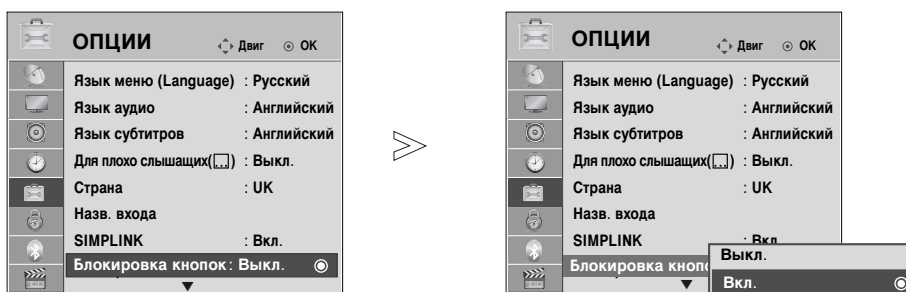

-   Выберите **ОПЦИИ**.
-   Выберите **Блокировка кнопок**.
-   Выберите **Вкл.** или **Выкл.**
-  Сохранить..

- Если блокировка кнопок включена, при выключенном телевизоре нажмите кнопки ϕ / I, **INPUT (ВХОД)**, **P ▲ / ▼ (P ^ v)** телевизора, кнопки **POWER (ПИТАНИЕ)**, **INPUT (ВХОД)**, **P ^ v** или цифровые кнопки пульта дистанционного управления.
- Если при включенной блокировке кнопок во время просмотра телевизора нажать любую кнопку на передней панели, на экране появится надпись `! **Блокировка кнопок вкл.**` (Кроме кнопки ϕ / I : только для плазменных телевизоров)

- Нажмите кнопку MENU (Меню), чтобы вернуться к просмотру телевизора в обычном режиме.
- Нажмите кнопку RETURN (Назад), чтобы вернуться к предыдущему экрану меню.

Телетекст

Эта функция доступна не во всех странах.

Телетекст - это бесплатная услуга, оказываемая большинством вещательных телевизионных станций. С помощью телетекста передается следующая информация: новости, погода, Программы телепередач, цены акций и т.д.

Декодер телетекста данного телевизора может поддерживать режимы Простой, главный и быстрый тест. Простой режим состоит из ряда страниц, которые напрямую выбираются путем ввода соответствующего номера страницы. главный и быстрый тест являются более современными системами телетекста, позволяющими быстро и легко находить нужную информацию, передаваемую в виде телетекста.

Включение и выключение функции телетекста

Для включения функции телетекста нажмите кнопку **ТЕКСТ (ТЕКСТ)**. На экране телевизора появится первая или последняя выбранная страница телетекста.

В строке заголовка отображается два номера страницы, имя телевизионной станции, дата и время. Первый номер страницы соответствует номеру выбранной вами страницы, а второй номер страницы соответствует номеру текущей воспроизводимой страницы.

Для выключения функции телетекста нажмите кнопку **ТЕКСТ**. При этом отобразится предыдущий режим просмотра.

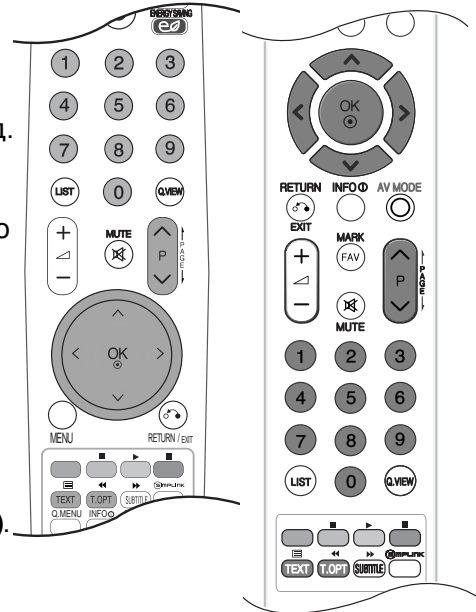

Простой текст

■ Выбор страницы

- 1 Введите трехзначный номер нужной вам страницы посредством кнопок с цифрами. Если во время ввода номера страницы вы нажали не ту кнопку, вы должны закончить ввод трехзначного номера, а затем снова ввести правильный номер страницы.
- 2 Для вывода на экран предыдущей или последующей страницы телетекста можно использовать кнопку P ^ ∨.

Главный Текст

Для облегчения поиска информации, передаваемой с помощью телетекста, в нижней части экрана отображается четыре цветных поля: красное, зеленое, желтое и синее. Желтое поле обозначает следующую группу, а синее поле обозначает следующий блок.

■ Выбор Группы / Блока / Страницы

- 1 С помощью СИНЕЙ кнопки вы можете переходить от блока к блоку.
- 2 Используйте ЖЕЛТУЮ кнопку для перехода на следующую группу с автоматическим переходом на следующий блок.
- 3 С помощью ЗЕЛеноЙ кнопки вы можете перейти на следующую страницу с автоматическим переходом на следующую группу. Для этого также может использоваться кнопка P ^ ∨.
- 4 КРАСНАЯ кнопка позволяет вернуться к предыдущему выбору. Для этого также может использоваться кнопка P ^ ∨.

■ Прямой выбор страницы

Так же, как и в режиме телетекста Простой, в режиме **Главный Текст** вы можете выводить на экран страницу телетекста с помощью прямого ввода трехзначного номера страницы.

БЫСТРЫЙ ТЕКСТ

Страницы телетекста имеют цветовой код, который отображается в нижней части экрана, и выбираются с помощью соответствующей цветной кнопки.

■ Выбор страницы

- 1 Нажмите кнопку **Т.ОРТ**, а затем кнопку $\wedge \vee$ чтобы выбрать меню  Отображается страница с указателем.
- 2 Вы можете выбрать страницы, имеющие цветовой код, показанный в нижней строчке, с помощью соответствующих цветных кнопок.
- 3 Так же, как и в режиме телетекста Простой, в режиме телетекста **БЫСТРЫЙ ТЕКСТ** вы можете выбрать страницу телетекста путем ввода трехзначного номера страницы с помощью цифровых кнопок.
- 4 Кнопка $P \wedge \vee$ может использоваться для выбора предыдущей или последующей страницы.

Специальные функции телетекста

- Нажмите кнопку **Т. ОРТ**, а затем кнопку $\wedge \vee$, чтобы выбрать меню **Опции телетекста**.



■ индекс

Выберите нужную страницу указателя.



■ Время

При просмотре телевизионной программы выберите это меню, чтобы вывести в правом верхнем углу экрана время.

В режиме телетекста эта кнопка используется для индикации номера субстраницы телетекста. Номер субстраницы телетекста отображается в нижней части экрана. Для удерживания или смены субстраницы нажмите любую из следующих кнопок: КРАСНАЯ или ЗЕЛЕНАЯ, $\langle \rangle$, кнопки с цифрами.



■ Зафиксировать

Прекращается автоматическая смена страниц телетекста, которая выполняется в том случае, если страница телетекста состоит из 2 или более субстраниц. Количество субстраниц и номер текущей субстраницы обычно воспроизводятся на экране под строкой времени. При нажатии этой кнопки в левом верхнем углу экрана отображается символ удерживания, и автоматическая смена страниц отменяется.



■ Показать

Выберите это меню, чтобы отобразить скрытую информацию, например решения загадок и головоломок



■ Обновить

Во время ожидания поступления новой страницы телетекста на экране будет воспроизводиться нормальное телевизионное изображение.

В левом верхнем углу экрана отображается индикатор, при поступлении новой страницы телетекста индикатор меняется на номер страницы телетекста. Выберите это меню еще раз, чтобы просмотреть обновленную страницу телетекста.

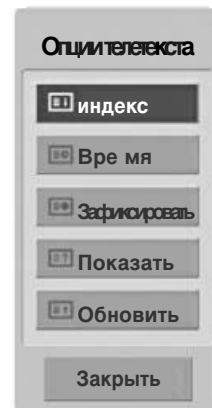

ЦИФРОВОЙ ТЕЛТЕКСТ

***Эта функция работает только в Великобритании и Ирландии.**

Телевизор дает возможность доступа к цифровому телетексту, что во многих аспектах значительно лучше простого текста, графики и т. д. Доступ к цифровому телетексту может осуществляться с помощью специальных служб цифрового телетекста, которые производят его широкоэвещательную рассылку. Для вывода телетекста следует отключить язык субтитров, нажав кнопку **SUBTITLE**.

ТЕЛТЕКСТ В ЦИФРОВЫХ СЕРВИСАХ

- 1 Нажмите цифровую кнопку или кнопку P ^ v , чтобы выбрать цифровой сервис, который распространял бы цифровой телетекст.
- 2 Следуйте указаниям цифрового телетекста и перейдите на следующий шаг, нажав кнопку TEXT, OK, ^ v < > , красную, зеленую, желтую, синюю или цифровые кнопки и т. д.
- 3 Чтобы сменить сервис цифрового телетекста, просто выберите новый сервис с помощью кнопки P ^ v или цифровой кнопки.



ТЕЛТЕКСТ В ЦИФРОВЫХ УСЛУГАХ

- 1 Нажмите цифровую кнопку или кнопку P ^ v , чтобы выбрать цифровой сервис, который распространял бы цифровой телетекст.
- 2 Чтобы переключиться на телетекст, нажмите кнопку TEXT или цветную кнопку.
- 3 Следуйте указаниям цифрового телетекста и перейдите на следующий шаг, нажав кнопку OK, ^ v < > , красную, зеленую, желтую, синюю или цифровые кнопки и т. д.
- 4 Чтобы отключить цифровой телетекст и вернуться к просмотру ТВ, нажмите кнопку TEXT или цветную кнопку.

Некоторые сервисы могут позволить вам доступ к текстовым службам после нажатия кнопки **красной**.



ПРИЛОЖЕНИЕ

УСТРАНЕНИЕ НЕИСПРАВНОСТЕЙ

Устройство не работает.

Не работает пульт дистанционного управления

- Проверьте, нет ли между устройством и пультом дистанционного управления какого-нибудь предмета, создающего преграду.
- Проверьте правильность установки батарей (“+” к “+”, “-” к “-“)?
- Замените батареи.

Неожиданно выключается питание

- Возможно, установлен таймер перехода в энергосберегающий режим (**Таймер сна**).
- Проверьте настройки питания. Возможен отказ питания.
- Если телевизор включен и отсутствует входной сигнал, он автоматически выключится через 15 минут.

Не работает функция видео.

Нет звука, Нет изображения

- Проверьте, включено ли устройство.
- Попробуйте другой канал. Проблема может быть в передаче.
- Убедитесь в том, что кабель питания вставлен в розетку.
- Проверьте направление и местоположение антенны.
- Проверьте настенную розетку. Попробуйте подключить к ней другое устройство.

После включения питания изображение появляется не сразу

- Это нормально. Пока идет процесс включения, изображения не должно быть. Но если изображение не появляется в течение 5 минут, обратитесь в сервисный центр.

Отсутствие цвета, плохие цвета или плохая картинка

- Настройте в меню цвет (Color).
- Между устройством и видеомagneитофоном должно быть достаточное расстояние.
- Попробуйте другой канал. Проблема может быть в передаче.
- Проверьте, правильно ли подсоединены видеокабели.
- Активируйте любую функцию, чтобы вернуть яркость изображения.

Горизонтальные или вертикальные полосы, дрожащее изображение

- Проверьте, нет ли помех от работающего электроприбора или электроинструмента.

Плохой прием на некоторых каналах

- Возможны проблемы на передающей станции или с кабелем. Настройтесь на другую станцию.
- Слабый сигнал со станции. Переориентируйте антенну для приема сигнала более слабой станции.
- Поищите возможные источники помех.

Линии или штрихи на изображении

- Проверьте антенну (переориентируйте ее).

Иллюстрация, демонстрирующая подсоединение HDMI, отсутствует.

- Убедитесь в том, что используется кабель HDMI версии 1.3 или более поздней. Если кабели HDMI не поддерживают стандарт HDMI версии 1.3, возможно мигание или отсутствие изображения на экране. Используйте новые кабели, поддерживающие по меньшей мере стандарт HDMI версии 1.3.

Проблемы со звуком.

Изображение есть, звука нет	<ul style="list-style-type: none">■ Нажмите кнопку громкости  .■ Звук мог быть отключен специально. Нажмите кнопку отключения звука MUTE.■ Попробуйте другой канал. Проблема может быть в передаче со станции.■ Проверьте, правильно ли подсоединены звуковые кабели.
Одна из колонок "молчит"	<ul style="list-style-type: none">■ Настройте баланс (Balance) в меню.
Необычный звук внутри устройства	<ul style="list-style-type: none">■ Необычный звук во время включения или выключения устройства может быть вызван изменением влажности или температуры окружающей среды и не является дефектом или неисправностью.
Отсутствует звук при подсоединении HDMI или USB.	<ul style="list-style-type: none">■ Проверьте соответствие кабеля HDMI версии 1.3.■ Проверьте соответствие кабеля USB версии 2.0. <p>* Данный аксессуар прилагается к телевизору не для всех стран.</p>

Проблемы в режиме ПК (только для режима ПК).

Сигнал за пределами диапазона	<ul style="list-style-type: none">■ Отрегулируйте разрешение, частоту строк или частоту кадров.■ Проверьте, плотно ли вставлен в разъем сигнальный кабель.■ Проверьте источник входного сигнала.
Фон с вертикальными полосами Строчные помехи Неправильное положение изображения	<ul style="list-style-type: none">■ Используйте автоматическую настройку или вручную отрегулируйте тактовую частоту, фазу или позицию по вертикали и горизонтали.
Нестабильный или черно-белый цвет экрана	<ul style="list-style-type: none">■ Проверьте сигнальный кабель.■ Переустановите видеоплату компьютера.

Проблема с настройками PICTURE (Картинка).

Когда пользователь изменяет настройки картинки, через определенное время для телевизора автоматически устанавливаются первоначальные настройки.	<ul style="list-style-type: none">■ Это значит, что для телевизора в данный момент включен режим «Магазин демо». Чтобы переключиться в режим «Домашний просмотр», выполните следующие действия: В меню телевизора выберите «ОПЦИИ -> Настройка режима -> Домашний просмотр». Теперь включен режим Домашний просмотр.
--	--

ПРИЛОЖЕНИЕ

ОБСЛУЖИВАНИЕ

Можно избежать преждевременного появления неполадок. Тщательная и регулярная чистка могут продлить срок службы телевизора. Перед чисткой не забудьте отключить питание и отсоединить кабель питания от розетки.

Чистка экрана

- 1** Есть хороший способ защиты экрана от пыли. Намочите мягкую ткань теплой водой с добавлением небольшого количества смягчителя ткани или средства для мытья посуды. Отожмите тряпочку почти досуха и протрите экран.
- 2** Уберите с экрана излишки влаги и не включайте телевизор, пока экран полностью не высохнет.

Чистка корпуса

- Удаляйте пыль и грязь с корпуса мягкой, сухой, негрубой тканью.
- Не используйте влажную ткань.

Длительное неиспользование

⚠ ВНИМАНИЕ

- ▶ Если вы долгое время не будете использовать телевизор (например, во время отпуска), рекомендуется отключить его от розетки, чтобы избежать повреждения из-за разряда молнии или скачка напряжения.

СПЕЦИФИКАЦИИ ПРОДУКТА

МОДЕЛИ		32LH40**		37LH40**	
		32LH4000-ZA	32LH4010-ZD 32LH4020-ZC	37LH4000-ZA	37LH4010-ZD 37LH4020-ZC
Габариты (длина x Высота x Ширина)	с подставкой	804,4 x 586,3 x 223,8 MM 31,7 x 23,1 x 8,8 дюймов	804,4 x 589,1 x 210,9 MM 31,7 x 23,2 x 8,3 дюймов	924,7 x 666,7 x 296,2 MM 36,4 x 26,3 x 11,7 дюймов	924,7 x 667,7 x 270,6 MM 36,4 x 26,3 x 10,7 дюймов
	без подставки	804,4 x 529,2 x 81,0 MM 31,7 x 20,9 x 3,2 дюймов	804,4 x 529,2 x 81,0 MM 31,7 x 20,9 x 3,2 дюймов	924,7 x 599,9 x 89,6 MM 36,4 x 23,6 x 3,5 дюймов	924,7 x 599,9 x 89,6 MM 36,4 x 23,6 x 3,5 дюймов
Вес	с подставкой	12,7 kg / 28,0 фунта	12,7 kg / 28,0 фунта	15,8 kg / 34,9 фунта	15,8 kg / 34,9 фунта
	без подставки	11,5 kg / 25,4 фунта	11,5 kg / 25,4 фунта	14,0 kg / 30,9 фунта	14,0 kg / 30,9 фунта
Требования к электропитанию		AC100-240V~ 50/60Hz	AC100-240V~ 50/60Hz	AC100-240V~ 50/60Hz	AC100-240V~ 50/60Hz
Потребляемая мощность		150W	150W	180W	180W
МОДЕЛИ		42LH40**		47LH40**	
		42LH4000-ZA	42LH4010-ZD 42LH4020-ZC	47LH4000-ZA	47LH4010-ZD 47LH4020-ZC
Габариты (длина x Высота x Ширина)	с подставкой	1036,0 x 721,3 x 296,2 MM 40,8 x 28,4 x 11,7 дюймов	1036,0 x 722,3 x 270,6 MM 40,8 x 28,5 x 10,7 дюймов	1153,2 x 791,5 x 337,4 MM 45,4 x 31,2 x 13,3 дюймов	1153,2 x 793,3 x 319,0 MM 45,4 x 31,3 x 12,6 дюймов
	без подставки	1036,0 x 655,4 x 89,8 MM 40,8 x 25,8 x 3,6 дюймов	1036,0 x 655,4 x 89,8 MM 40,8 x 25,8 x 3,6 дюймов	1153,2 x 719,0 x 99,8 MM 45,4 x 28,3 x 3,9 дюймов	1153,2 x 719,0 x 99,8 MM 45,4 x 28,3 x 3,9 дюймов
Вес	с подставкой	18,9 kg / 41,7 фунта	18,9 kg / 41,7 фунта	22,2 kg / 49,0 фунта	22,2 kg / 49,0 фунта
	без подставки	17,1 kg / 37,7 фунта	17,1 kg / 37,7 фунта	19,6 kg / 43,2 фунта	19,6 kg / 43,2 фунта
Требования к электропитанию		AC100-240V~ 50/60Hz	AC100-240V~ 50/60Hz	AC100-240V~ 50/60Hz	AC100-240V~ 50/60Hz
Потребляемая мощность		210W	210W	280W	280W
Размер модуля CI (длина x Высота x Ширина)		100,0 x 55,0 x 5,0 MM 3,94 x 2,17 x 0,20 дюймов			
Условия эксплуатации	Рабочая температура	0 ~ 40°C / 32 ~ 104°F			
	Рабочая влажность	Менее 80%			
	Температура хранения	-20 ~ 60°C / -4 ~ 140°F			
	Влажность хранения	Менее 85%			

- В целях повышения качества продукта данные спецификации могут изменяться без предварительного уведомления.

ПРИЛОЖЕНИЕ

МОДЕЛИ		32LH50**		37LH50**	
		32LH5000-ZB	32LH5010-ZD 32LH5020-ZE	37LH5000-ZB	37LH5010-ZD 37LH5020-ZE
Габариты (длина x Высота x Ширина)	с подставкой	815,0x 583,8x 223,8 MM 32,1 x 23,0 x 8,8 дюймов	815,0x 585,6x 210,9 MM 32,1 x 23,1 x 8,3 дюймов	940,8 x 665,2x 296,2 MM 37,1x 26,2 x 11,7 дюймов	940,8 x 666,2x 270,6 MM 37,1x 26,2 x 10,7 дюймов
	без подставки	815,0 x 529,6 x 82,0 MM 32,1 x 20,9 x 3,2 дюймов	815,0 x 529,6 x 82,0 MM 32,1 x 20,9 x 3,2 дюймов	940,8 x 603,5x 90,6 MM 37,1x 23,8 x 3,6 дюймов	940,8 x 603,5x 90,6 MM 37,1x 23,8 x 3,6 дюймов
Вес	с подставкой	12,6 kg / 27,8 фунта	12,6 kg / 27,8 фунта	16,3 kg / 35,9 фунта	16,3 kg / 35,9 фунта
	без подставки	11,4 kg / 25,2 фунта	11,4 kg / 25,2 фунта	14,5 kg / 32,0 фунта	14,5 kg / 32,0 фунта
Требования к электропитанию		AC100-240V~ 50/60Hz	AC100-240V~ 50/60Hz	AC100-240V~ 50/60Hz	AC100-240V~ 50/60Hz
Потребляемая мощность		150W	150W	180W	180W
МОДЕЛИ		42LH50**		47LH50**	
		42LH5000-ZB	42LH5010-ZD 42LH5020-ZE	47LH5000-ZB	47LH5010-ZD 47LH5020-ZE
Габариты (длина x Высота x Ширина)	с подставкой	1052,2 x 719,1 x 296,2 MM 41,5x 28,3 x 11,7 дюймов	1052,2 x 720,1 x 270,6 MM 41,5x 28,4 x 10,7 дюймов	1173,4 x 789,7x 337,4 MM 46,2x 31,1 x 13,3 дюймов	1173,4 x 791,4x 319,0 MM 46,2x 31,2 x 12,6 дюймов
	без подставки	1052,2 x 657,3 x 90,8 MM 41,5 x 25,9 x 3,6 дюймов	1052,2 x 657,3 x 90,8 MM 41,5 x 25,9 x 3,6 дюймов	1173,4x 723,4x 100,8 MM 46,2x 28,5 x 4,0 дюймов	1173,4x 723,4x 100,8 MM 46,2x 28,5 x 4,0 дюймов
Вес	с подставкой	19,0 kg / 41,9 фунта	19,0 kg / 41,9 фунта	23,4 kg / 51,6 фунта	23,6 kg / 52,0 фунта
	без подставки	17,2 kg / 37,9 фунта	17,2 kg / 37,9 фунта	20,8 kg / 45,9 фунта	20,8 kg / 45,9 фунта
Требования к электропитанию		AC100-240V~ 50/60Hz	AC100-240V~ 50/60Hz	AC100-240V~ 50/60Hz	AC100-240V~ 50/60Hz
Потребляемая мощность		210W	210W	260W	260W
Размер модуля CI (длина x Высота x Ширина)		100,0 x 55,0 x 5,0 MM 3,94 x 2,17 x 0,20 дюймов			
Условия эксплуатации	Рабочая температура	0 ~ 40 °C / 32 ~ 104 °F			
	Рабочая влажность	Менее 80%			
	Температура хранения	-20 ~ 60 °C / -4 ~ 140 °F			
	Влажность хранения	Менее 85%			
Поддерживаемые файлы фильмов		см. стр. 90			

- В целях повышения качества продукта данные спецификации могут изменяться без предварительного уведомления.

МОДЕЛИ		19LU50**	22LU50**	26LU50**		
		19LU5000-ZA 19U5010-ZB 19LU5020-ZC	22LU5000-ZA 22U5010-ZB 22LU5020-ZC	26LU5000-ZA 26U5010-ZB 26LU5020-ZC		
Габариты (длина x Высота x Ширина)	с подставкой	462,0 x 373,0 x 182,0 MM 18,2 x 14,7 x 7,2 дюймов	529,1 x 416,6 x 196,0 MM 20,9 x 16,4 x 7,7 дюймов	668,0 x 538,3 x 236 MM 26,3 x 21,2 x 9,3 дюймов		
	без подставки	462,0 x 305,0 x 65,0 MM 18,2 x 12,0 x 2,6 дюймов	529,1 x 342,3 x 65,0 MM 20,9 x 13,5 x 2,6 дюймов	668,0 x 456,0 x 81,0 MM 26,3 x 18,0 x 3,2 дюймов		
Вес	с подставкой	4,4 kg / 9,7 фунта	5,4 kg / 11,9 фунта	8,9 kg / 19,6 фунта		
	без подставки	3,7 kg / 8,2 фунта	4,6 kg / 10,2 фунта	7,7 kg / 17,0 фунта		
Требования к электропитанию		AC100-240V~ 50/60Hz	AC100-240V~ 50/60Hz	AC100-240V~ 50/60Hz		
Потребляемая мощность		40W	55W	110W		
МОДЕЛИ		19LU40**		22LU40**		
		19LU4000-ZB	19LU4010-ZC	22LU4000-ZB	22LU4010-ZC	
Габариты (длина x Высота x Ширина)	с подставкой	474,0 x 390,0 x 182,0 MM 18,7 x 15,4 x 7,2 дюймов	474,0 x 390,0 x 182,0 MM 18,7 x 15,4 x 7,2 дюймов	542,9 x 429,3 x 196,0 MM 21,4 x 16,9 x 7,7 дюймов	542,9 x 429,3 x 196,0 MM 21,4 x 16,9 x 7,7 дюймов	
	без подставки	474,0 x 357,9 x 65,0 MM 18,7 x 14,1 x 2,6 дюймов	474,0 x 357,9 x 65,0 MM 18,7 x 14,1 x 2,6 дюймов	542,9 x 397,8 x 65,0 MM 21,4 x 15,7 x 2,6 дюймов	542,9 x 397,8 x 65,0 MM 21,4 x 15,7 x 2,6 дюймов	
Вес	с подставкой	4,4 kg / 9,7 фунта	4,4 kg / 9,7 фунта	5,5 kg / 12,1 фунта	5,5 kg / 12,1 фунта	
	без подставки	3,9 kg / 8,6 фунта	3,9 kg / 8,6 фунта	5,0 kg / 11,0 фунта	5,0 kg / 11,0 фунта	
Требования к электропитанию		AC100-240V~ 50/60Hz	AC100-240V~ 50/60Hz	AC100-240V~ 50/60Hz	AC100-240V~ 50/60Hz	
Потребляемая мощность		40W	40W	55W	55W	
Размер модуля CI (длина x Высота x Ширина)		100,0 x 55,0 x 5,0 MM 3,94 x 2,17 x 0,20 дюймов				
Условия эксплуатации	Рабочая температура	0 ~ 40°C / 32 ~ 104°F				
	Рабочая влажность	Менее 80%				
	Температура хранения	-20 ~ 60°C / -4 ~ 140°F				
	Влажность хранения	Менее 85%				

- В целях повышения качества продукта данные спецификации могут изменяться без предварительного уведомления.

ПРИЛОЖЕНИЕ

МОДЕЛИ		19LH20**		22LH20**	
		19LH2000-ZA / 19LH2010-ZB 19LH2020-ZC		22LH2000-ZA / 22LH2010-ZB 22LH2020-ZC	
Габариты (длина x Высота x Ширина)	с подставкой	462,4 x 353,0 x 171,0 MM 18,2 x 13,9 x 6,8 дюймов		533,4 x 397,0 x 171,0 MM 21,0 x 15,7 x 6,8 дюймов	
	без подставки	462,4 x 308,0 x 65,0 MM 18,2 x 12,2 x 2,6 дюймов		533,4 x 351,7 x 65,0 MM 21,0 x 13,9 x 2,6 дюймов	
Вес	с подставкой	3,8 kg / 8,4 фунта		4,8 kg / 10,6 фунта	
	без подставки	3,6 kg / 8,0 фунта		4,6 kg / 10,2 фунта	
Требования к электропитанию		AC100-240V~ 50/60Hz		AC100-240V~ 50/60Hz	
Потребляемая мощность		40W		55W	
МОДЕЛИ		26LH20**		32LH20**	
		26LH2000-ZA 26LH2020-ZC	26LH2010-ZB	32LH2000-ZA 32LH2020-ZC	32LH2010-ZB
Габариты (длина x Высота x Ширина)	с подставкой	6670 x 504,0 x 224,0 MM 26,3 x 19,9 x 8,8 дюймов	6670 x 507,0 x 211,0 MM 26,3 x 20,0 x 8,3 дюймов	805,0 x 583,0 x 224,0 MM 31,7 x 23,0 x 8,8 дюймов	805,0 x 585,8 x 210,9 MM 31,7 x 23,1 x 8,3 дюймов
	без подставки	6670 x 446,2 x 80,0 MM 26,3 x 17,6 x 3,2 дюймов	6670 x 446,2 x 80,0 MM 26,3 x 17,6 x 3,2 дюймов	805,0 x 528,0 x 79,9 MM 31,7 x 20,8 x 3,2 дюймов	805,0 x 528,0 x 79,9 MM 31,7 x 20,8 x 3,2 дюймов
Вес	с подставкой	8,9 kg / 19,7 фунта	8,9 kg / 19,7 фунта	11,5 kg / 25,4 фунта	11,5 kg / 25,4 фунта
	без подставки	7,8 kg / 17,2 фунта	7,8 kg / 17,2 фунта	10,3 kg / 22,7 фунта	10,3 kg / 22,7 фунта
Требования к электропитанию		AC100-240V~ 50/60Hz	AC100-240V~ 50/60Hz	AC100-240V~ 50/60Hz	AC100-240V~ 50/60Hz
Потребляемая мощность		110W	110W	150W	150W
МОДЕЛИ		37LH20**		42LH20**	
		37LH2000-ZA 37LH2020-ZC	37LH2010-ZB	42LH2000-ZA 42LH2020-ZC	42LH2010-ZB
Габариты (длина x Высота x Ширина)	с подставкой	922,0 x 659,0 x 297,0 MM 36,3 x 26,0 x 11,7 дюймов	922,0 x 660,0 x 270,6 MM 36,3 x 26,0 x 10,7 дюймов	1028,0 x 715,4 x 297,0 MM 40,5 x 28,2 x 11,7 дюймов	1028,0 x 716,4 x 270,6 MM 40,5 x 28,2 x 10,7 дюймов
	без подставки	922,0 x 595,0 x 88,0 MM 36,3 x 23,4 x 3,5 дюймов	922,0 x 595,0 x 88,0 MM 36,3 x 23,4 x 3,5 дюймов	1028,0 x 655,0 x 88,7 MM 40,5 x 25,8 x 3,5 дюймов	1028,0 x 655,0 x 88,7 MM 40,5 x 25,8 x 3,5 дюймов
Вес	с подставкой	14,8 kg / 32,6 фунта	14,8 kg / 32,6 фунта	18,0 kg / 39,7 фунта	18,0 kg / 39,7 фунта
	без подставки	13,0 kg / 28,7 фунта	13,0 kg / 28,7 фунта	16,2 kg / 35,7 фунта	16,2 kg / 35,7 фунта
Требования к электропитанию		AC100-240V~ 50/60Hz	AC100-240V~ 50/60Hz	AC100-240V~ 50/60Hz	AC100-240V~ 50/60Hz
Потребляемая мощность		180W	180W	210W	210W
Размер модуля CI (длина x Высота x Ширина)		100,0 x 55,0 x 5,0 MM 3,94 x 2,17 x 0,20 дюймов			
Условия эксплуатации	Рабочая температура	0 ~ 40°C / 32 ~ 104°F			
	Рабочая влажность	Менее 80%			
	Температура хранения	-20 ~ 60°C / -4 ~ 140°F			
	Влажность хранения	Менее 85%			

■ В целях повышения качества продукта данные спецификации могут изменяться без предварительного уведомления.

МОДЕЛИ		32LH30**		37LH30**	
		32LH3000-ZA 32LH3020-ZD/	32LH3010-ZB/ 32LH3030-ZE	37LH3000-ZA 37LH3020-ZD/	37LH3010-ZB/ 37LH3030-ZE
Габариты (длина x Высота x Ширина)	с подставкой	805,0 x 583,0 x 224,0 MM 31,7 x 23,0 x 8,8 дюймов	805,0 x 586,0 x 211,0 MM 31,7 x 23,1 x 8,3 дюймов	922,0 x 659,0 x 297,0 MM 36,3 x 26,0 x 11,7 дюймов	922,0 x 660,0 x 270,6 MM 36,3 x 26,0 x 10,7 дюймов
	без подставки	805,0 x 531,0 x 79,9 MM 31,7 x 20,9 x 3,2 дюймов	805,0 x 531,0 x 79,9 MM 31,7 x 20,9 x 3,2 дюймов	922,0 x 595,0 x 88,0 MM 36,3 x 23,4 x 3,5 дюймов	922,0 x 595,0 x 88,0 MM 36,3 x 23,4 x 3,5 дюймов
Вес	с подставкой	12,1 kg / 26,7 фунта	12,1 kg / 26,7 фунта	14,9 kg / 32,9 фунта	14,9 kg / 32,9 фунта
	без подставки	11,0 kg / 24,3 фунта	11,0 kg / 24,3 фунта	13,1 kg / 28,9 фунта	13,1 kg / 28,9 фунта
Требования к электропитанию		AC100-240V~ 50/60Hz	AC100-240V~ 50/60Hz	AC100-240V~ 50/60Hz	AC100-240V~ 50/60Hz
Потребляемая мощность		150W	150W	180W	180W
МОДЕЛИ		42LH30**		47LH30**	
		42LH3000-ZA 42LH3020-ZD/	42LH3010-ZB/ 42LH3030-ZE	47LH3000-ZA 47LH3020-ZD/	47LH3010-ZB/ 47LH3030-ZE
Габариты (длина x Высота x Ширина)	с подставкой	1028,0 x 715,4 x 297,0 MM 40,5 x 28,2 x 11,7 дюймов	1028,0 x 716,4 x 270,6 MM 40,5 x 28,2 x 10,7 дюймов	1140,6 x 784,8 x 337,4 MM 44,9 x 30,9 x 13,3 дюймов	1140,6 x 788,3 x 318,9 MM 44,9 x 31,0 x 12,6 дюймов
	без подставки	1028,0 x 658,6 x 88,7 MM 40,5 x 25,9 x 3,5 дюймов	1028,0 x 658,6 x 88,7 MM 40,5 x 25,9 x 3,5 дюймов	1140,6 x 722,9 x 99,0 MM 44,9 x 28,5 x 3,9 дюймов	1140,6 x 722,9 x 99,0 MM 44,9 x 28,5 x 3,9 дюймов
Вес	с подставкой	18,0 kg / 39,7 фунта	18,0 kg / 39,7 фунта	22,5 kg / 49,6 фунта	22,5 kg / 49,6 фунта
	без подставки	16,2 kg / 35,7 фунта	16,2 kg / 35,7 фунта	19,9 kg / 43,9 фунта	19,9 kg / 43,9 фунта
Требования к электропитанию		AC100-240V~ 50/60Hz	AC100-240V~ 50/60Hz	AC100-240V~ 50/60Hz	AC100-240V~ 50/60Hz
Потребляемая мощность		210W	210W	280W	280W
Размер модуля CI (длина x Высота x Ширина)		100,0 x 55,0 x 5,0 MM 3,94 x 2,17 x 0,20 дюймов			
Условия эксплуатации	Рабочая температура	0 ~ 40°C / 32 ~ 104°F			
	Рабочая влажность	Менее 80%			
	Температура хранения	-20 ~ 60°C / -4 ~ 140°F			
	Влажность хранения	Менее 85%			

- В целях повышения качества продукта данные спецификации могут изменяться без предварительного уведомления.

ПРИЛОЖЕНИЕ

МОДЕЛИ		32LH70**		37LH70**	
		32LH7000-ZA/32LH7010-ZD 32LH7020-ZC/32LH7030-ZE		37LH7000-ZA/37LH7010-ZD 37LH7020-ZC/37LH7030-ZE	
Габариты (длина x Высота x Ширина)	с подставкой	803 x 632,9 x 284,8 MM 31,6 x 24,9 x 11,2 дюймов		903x 689,1x 299,5 MM 35,5x 27,1 x 11,7 дюймов	
	без подставки	803 x 584,2 x 75 MM 31,6 x 23 x 2,9 дюймов		903 x 639,4x 51,8 MM 35,5 x 25,1 x 2,0дюймов	
Вес	с подставкой	13,5kg / 29,7 фунта		16,2kg / 35,7 фунта	
	без подставки	11,6kg /25,5 фунта		14,1 kg / 31,0 фунта	
Требования к электропитанию		AC100-240V~ 50/60Hz		AC100-240V~ 50/60Hz	
Потребляемая мощность		150W		180W	
МОДЕЛИ		42LH70**		47LH70**	
		42LH7000-ZA/42LH7010-ZD 42LH7020-ZC/42LH7030-ZE		47LH7000-ZA/47LH7010-ZD 47LH7020-ZC/47LH7030-ZE	
Габариты (длина x Высота x Ширина)	с подставкой	1009,7 x 753,6 x 334,4 MM 39,7 x 29,6x 13,1 дюймов		1123,5 x 823,4x 372,8 MM 44,2 x 32,4 x 14,7 дюймов	
	без подставки	1009,7 x 695,4 x 39,7 MM 39,7 x 27,3 x 1,5дюймов		1123,5 x 765,4x 40,9 MM 44,2 x 30,1 x 1,6 дюймов	
Вес	с подставкой	19,8 kg / 43,7 фунта		26,4 kg / 58,2 фунта	
	без подставки	17,2 kg / 37,9 фунта		22,8 kg / 50,2 фунта	
Требования к электропитанию		AC100-240V~ 50/60Hz		AC100-240V~ 50/60Hz	
Потребляемая мощность		230W		300W	
Размер модуля CI (длина x Высота x Ширина)		100,0 x 55,0 x 5,0 MM 3,94 x 2,17 x 0,20 дюймов			
Условия эксплуатации	Рабочая температура	0 ~ 40°C / 32 ~ 104°F			
	Рабочая влажность	Менее 80%			
	Температура хранения	-20 ~ 60°C / -4 ~ 140°F			
	Влажность хранения	Менее 85%			
Поддерживаемые файлы фильмов		см. стр. 90			

- В целях повышения качества продукта данные спецификации могут изменяться без предварительного уведомления.

МОДЕЛИ		32LH49**	37LH49**
		32LH4900-ZD	37LH4900-ZD
Габариты (длина x Высота x Ширина)	с подставкой	804,4 x 589,1 x 210,9 MM 31,7 x 23,2 x 8,3 дюймов	924,7 x 667,7x 270,6 MM 36,4x 26,3 x 10,7 дюймов
	без подставки	804,4 x 529,2 x 81,0 MM 31,7 x 20,9 x 3,2 дюймов	924,7 x 599,9x 89,6 MM 36,4x 23,6 x 3,5 дюймов
Вес	с подставкой	12,7 kg / 28,0 фунта	15,8 kg / 34,9 фунта
	без подставки	11,5 kg / 25,4 фунта	14,0 kg / 30,9 фунта
Требования к электропитанию		AC100-240V~ 50/60Hz	AC100-240V~ 50/60Hz
Потребляемая мощность		150W	180W
МОДЕЛИ		42LH49**	47LH49**
		42LH4900-ZD	47LH4900-ZD
Габариты (длина x Высота x Ширина)	с подставкой	1036,0 x 722,3 x 270,6 MM 40,8 x 28,5 x 10,7 дюймов	1153,2 x 793,3x 319,0 MM 45,4x 31,3 x 12,6 дюймов
	без подставки	1036,0 x 655,4 x 89,8 MM 40,8x 25,8 x 3,6 дюймов	1153,2x 719,0x 99,8 MM 45,4x 28,3 x 3,9 дюймов
Вес	с подставкой	18,9 kg / 41,7 фунта	22,2 kg / 49,0 фунта
	без подставки	17,1 kg / 37,7 фунта	19,6 kg / 43,2 фунта
Требования к электропитанию		AC100-240V~ 50/60Hz	AC100-240V~ 50/60Hz
Потребляемая мощность		210W	260W
Размер модуля CI (длина x Высота x Ширина)		100,0 x 55,0 x 5,0 MM 3,94 x 2,17 x 0,20 дюймов	
Условия эксплуатации	Рабочая температура	0 ~ 40°C / 32 ~ 104°F	
	Рабочая влажность	Менее 80%	
	Температура хранения	-20 ~ 60°C / -4 ~ 140°F	
	Влажность хранения	Менее 85%	
Поддерживаемые файлы фильмов		см. стр. 90	

- В целях повышения качества продукта данные спецификации могут изменяться без предварительного уведомления.

ПРИЛОЖЕНИЕ

МОДЕЛИ		32LF25**		37LF25**	
		32LF2500-ZA	32LF2510-ZB	37LF2500-ZA	37LF2510-ZB
Габариты (длина x Высота x Ширина)	с подставкой	801,8 x 604,2 x 2278 MM 31,6 x 23,8 x 9,0 дюймов	801,8 x 604,2 x 2273 MM 31,6 x 23,8 x 9,0 дюймов	919,6 x 682,3 x 289,0 MM 36,2 x 26,9 x 11,4 дюймов	919,6 x 682,3 x 293,8 MM 36,2 x 26,9 x 11,6 дюймов
	без подставки	801,8 x 544,1 x 79,0 MM 31,6 x 21,5 x 3,2 дюймов	801,8 x 544,1 x 79,0 MM 31,6 x 21,5 x 3,2 дюймов	919,6 x 610,3 x 89,0 MM 36,2 x 24,0 x 3,5 дюймов	919,6 x 610,3 x 89,0 MM 36,2 x 24,0 x 3,5 дюймов
Вес	с подставкой	13,4 kg / 29,6 фунта	13,4 kg / 29,6 фунта	18,8 kg / 41,5 фунта	18,8 kg / 41,5 фунта
	без подставки	11,9 kg / 26,3 фунта	11,9 kg / 26,3 фунта	16,2 kg / 35,7 фунта	16,2 kg / 35,7 фунта
Требования к электропитанию		AC100-240V~ 50/60Hz	AC100-240V~ 50/60Hz	AC100-240V~ 50/60Hz	AC100-240V~ 50/60Hz
Потребляемая мощность		150W	150W	180W	180W
МОДЕЛИ		42LF25**			
		42LF2500-ZA		42LF2510-ZB	
Габариты (длина x Высота x Ширина)	с подставкой	1032,8 x 742,3 x 289,0 MM 40,7 x 29,3 x 11,4 дюймов		1032,8 x 742,3 x 293,8 MM 40,7 x 29,3 x 11,6 дюймов	
	без подставки	1032,8 x 670,1 x 92,0 MM 40,7 x 26,4 x 3,7 дюймов		1032,8 x 670,1 x 92,0 MM 40,7 x 26,4 x 3,7 дюймов	
Вес	с подставкой	23,6 kg / 52,1 фунта		23,6 kg / 52,1 фунта	
	без подставки	21,0 kg / 46,3 фунта		21,0 kg / 46,3 фунта	
Требования к электропитанию		AC100-240V~ 50/60Hz		AC100-240V~ 50/60Hz	
Потребляемая мощность		210W		210W	
МОДЕЛИ		32LG21**	37LG21**	42LG21**	
		32LG2100-ZA	37LG2100-ZA	42LG2100-ZA	
Габариты (длина x Высота x Ширина)	с подставкой	801,8 x 604,2 x 227,3 MM 31,6 x 23,8 x 9,0 дюймов	919,6 x 682,3 x 293,8 MM 36,2 x 26,9 x 11,6 дюймов	1032,8 x 742,3 x 293,8 MM 40,7 x 29,3 x 11,6 дюймов	
	без подставки	801,8 x 544,1 x 79,0 MM 31,6 x 21,5 x 3,2 дюймов	919,6 x 610,3 x 89,0 MM 36,2 x 24,0 x 3,5 дюймов	1032,8 x 670,1 x 92,0 MM 40,7 x 26,4 x 3,7 дюймов	
Вес	с подставкой	13,4 kg / 29,6 фунта	18,8 kg / 41,5 фунта	23,6 kg / 52,1 фунта	
	без подставки	11,9 kg / 26,3 фунта	16,2 kg / 35,7 фунта	21,0 kg / 46,3 фунта	
Требования к электропитанию		AC100-240V~ 50/60Hz	AC100-240V~ 50/60Hz	AC100-240V~ 50/60Hz	
Потребляемая мощность		150W	180W	210W	
Размер модуля CI (длина x Высота x Ширина)		100,0 x 55,0 x 5,0 MM 3,94 x 2,17 x 0,20 дюймов			
Условия эксплуатации	Рабочая температура	0 ~ 40 °C / 32 ~ 104 °F			
	Рабочая влажность	Менее 80%			
	Температура хранения	-20 ~ 60 °C / -4 ~ 140 °F			
	Влажность хранения	Менее 85%			

- В целях повышения качества продукта данные спецификации могут изменяться без предварительного уведомления.

МОДЕЛИ		50PS70**	60PS70**
		50PS7000-ZA	60PS7000-ZA
Габариты (длина x Высота x Ширина)	с подставкой	1228,8 x 835,8 x 309 MM 48,4 x 32,9 x 12,2 дюймов	1465,4 x 986,4 x 371 MM 57,7 x 38,9 x 14,6 дюймов
	без подставки	1228,8 x 784,5 x 78,9 MM 48,4 x 30,9 x 3,1 дюймов	1465,4 x 932,2 x 82,1 MM 57,7 x 36,7 x 3,2 дюймов
Вес	с подставкой	38,1 kg / 84,0 фунта	53,3 kg / 117,5 фунта
	без подставки	34,1kg / 75,2 фунта	46,3 kg / 102,1 фунта
Требования к электропитанию		AC100-240V~ 50/60Hz	AC100-240V~ 50/60Hz
Потребляемая мощность		490W	580W
МОДЕЛИ		50PS80**	60PS80**
		50PS8000-ZA	60PS8000-ZA
Габариты (длина x Высота x Ширина)	с подставкой	1228,8 x 835,8 x 309 MM 48,4 x 32,9 x 12,2 дюймов	1465,4 x 986,4 x 371 MM 57,7 x 38,9 x 14,6 дюймов
	без подставки	1228,8 x 795,1 x 78,9 MM 48,4 x 31,3 x 3,1 дюймов	1465,4 x 926,7 x 82,1 MM 57,7 x 36,5 x 3,2 дюймов
Вес	с подставкой	38,3 kg / 84,4 фунта	53,6 kg / 118,2 фунта
	без подставки	34,3kg / 75,6 фунта	46,6 kg / 102,8 фунта
Требования к электропитанию		AC100-240V~ 50/60Hz	AC100-240V~ 50/60Hz
Потребляемая мощность		490W	580W
Размер модуля CI (длина x Высота x Ширина)		100,0 x 55,0 x 5,0 MM 3,94 x 2,17 x 0,20 дюймов	
Условия эксплуатации	Рабочая температура	0 ~ 40°C / 32 ~ 104°F	
	Рабочая влажность	Менее 80%	
	Температура хранения	-20 ~ 60°C / -4 ~ 140°F	
	Влажность хранения	Менее 85%	
Поддерживаемые файлы фильмов		см. стр. 90	

- В целях повышения качества продукта данные спецификации могут изменяться без предварительного уведомления.

	Цифровое телевидение	Аналоговое телевидение
Телевизионная система	DVB-T DVB-C (Только для Швеции, Финляндии)	PAL/SECAM B/G/D/K, PAL I/II, SECAM L/L'
Принимаемые диапазоны	VHF, UHF	VHF: E2 ~ E12, UHF: E21 ~ E69, CATV: S1 ~ S20, HYPER: S21 ~ S47
Сопrotивление внешней антенны	75 Ω	75 Ω

ПРИЛОЖЕНИЕ

ИК-коды

1. Подключение

- Подключите проводной пульт дистанционного управления к порту пульта на телевизоре.

2. ИК-коды пульта дистанционного управления

■ Выходная временная диаграмма

Одиночный импульс, модулированный сигналом частотой 37,917 кГц при 455 кГц

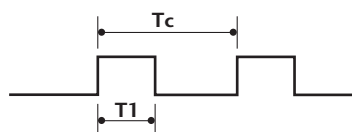

Несущая частота
 $FCAR = 1/Tc = f_{osc}/12$
Коэффициент заполнения = $T1/Tc = 1/3$

■ Структура кадра

1-й кадр

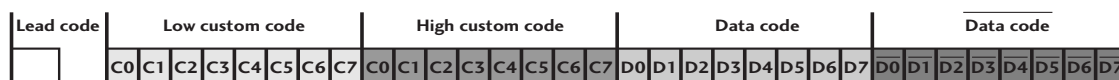

Повтор кадра

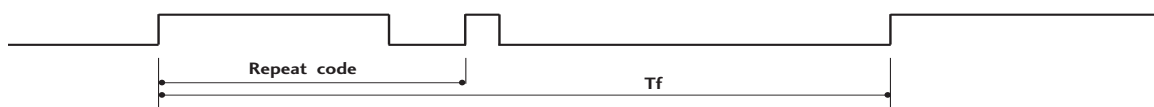

■ Ведущий код

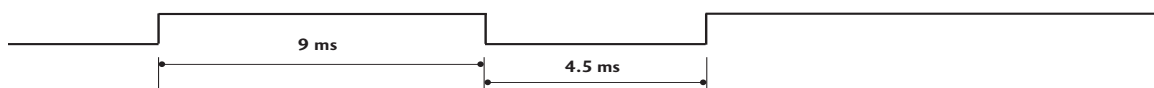

■ Повтор кода

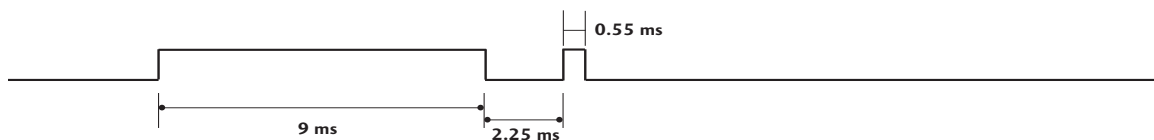

■ Описание бита



■ Интервал кадра: Tf

Временная диаграмма начинает передаваться после отпускания клавиши.

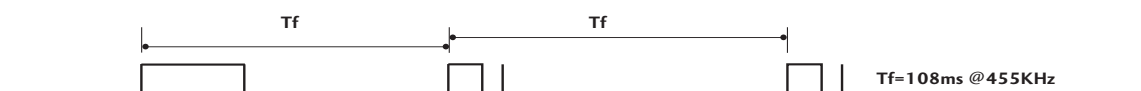

Код шестнадцатеричный)	Функция	Примечание
95	ENERGY SAVING (ЭНЕРГОСБЕРЕЖЕНИЕ)	Кнопка пульта дистанционного управления
08	POWER	Кнопка пульта дистанционного управления (POWER ON/Выкл.)
0B	INPUT	Кнопка пульта дистанционного управления
79	RATIO	Кнопка пульта дистанционного управления
F0	TV/RAD	Кнопка пульта дистанционного управления
45	Q.MENU	Кнопка пульта дистанционного управления
43	MENU	Кнопка пульта дистанционного управления
AB	GUIDE	Кнопка пульта дистанционного управления
40	Up (▲)	Кнопка пульта дистанционного управления
41	Down (▼)	Кнопка пульта дистанционного управления
07	Left (◀)	Кнопка пульта дистанционного управления
06	Right (▶)	Кнопка пульта дистанционного управления
44	OK (●)	Кнопка пульта дистанционного управления
28	RETURN/EXIT	Кнопка пульта дистанционного управления
AA	INFO ⓘ	Кнопка пульта дистанционного управления
30	AV MODE	Кнопка пульта дистанционного управления
02	▲ +	Кнопка пульта дистанционного управления
03	▲ -	Кнопка пульта дистанционного управления
1E	FAV (MARK)	Кнопка пульта дистанционного управления
09	MUTE	Кнопка пульта дистанционного управления
00	P ▲	Кнопка пульта дистанционного управления
01	P ▼	Кнопка пульта дистанционного управления
10~19	Цифровая клавиша 0~9	Кнопка пульта дистанционного управления
53	LIST	Кнопка пульта дистанционного управления
1A	Q.VIEW	Кнопка пульта дистанционного управления
72	КРАСНЫЙ	Кнопка пульта дистанционного управления
71	ЖЕЛТАЯ	Кнопка пульта дистанционного управления
63	ЖЕЛТАЯ	Кнопка пульта дистанционного управления
61	СИНЯЯ	Кнопка пульта дистанционного управления
20	TEXT	Кнопка пульта дистанционного управления
21	T.OPT(T.Option)	Кнопка пульта дистанционного управления
39	SUBTITLE	Кнопка пульта дистанционного управления
7E	SIMPLINK	Кнопка пульта дистанционного управления
65	FREEZE (Пауза)(только для плазменных телевизоров)	Кнопка пульта дистанционного управления

ПРИЛОЖЕНИЕ

Настройка внешнего устройства управления

Установка RS-232C

Подключите входной разъем RS-232C к внешнему устройству управления (например, к компьютеру или системе контроля аудио/видео) и управляйте функциями телевизора извне.

Подключите последовательный порт устройства управления к разъему RS-232C, расположенному на задней панели телевизора. Соединительный кабель RS-232C не входит в комплект поставки телевизора.

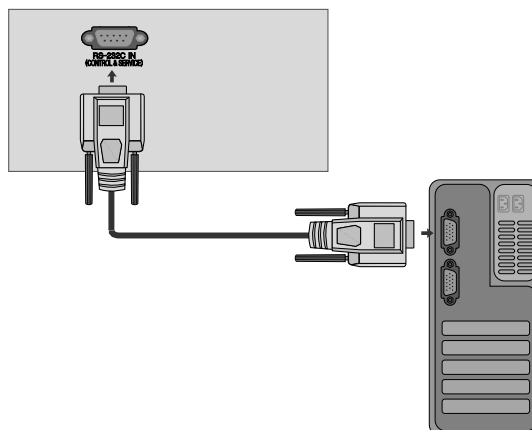

Тип разъема; 9-контактный, вилка D-Sub

Номер. Название контакта

1	Нет соединения
2	RXD (прием данных)
3	TXD (передача данных)
4	DTR (готовность терминала)
5	GND (земля)
6	DSR (готовность оборудования передачи данных)
7	RTS (готовность к передаче)
8	CTS (готовность к приему)
9	Нет соединения

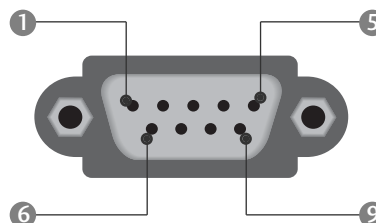

Конфигурации RS-232C

7-проводные конфигурации (стандартный кабель RS-232C)

	PC	TV	
RXD	2	3	TXD
TXD	3	2	RXD
GND	5	5	GND
DTR	4	6	DSR
DSR	6	4	DTR
RTS	7	8	CTS
CTS	8	7	RTS

D-Sub 9 D-Sub 9

3-проводные конфигурации (нестандартный кабель)

	PC	TV	
RXD	2	3	TXD
TXD	3	2	RXD
GND	5	5	GND
DTR	4	6	DTR
DSR	6	4	DSR
RTS	7	7	RTS
CTS	8	8	CTS

D-Sub 9 D-Sub 9

Установить ID

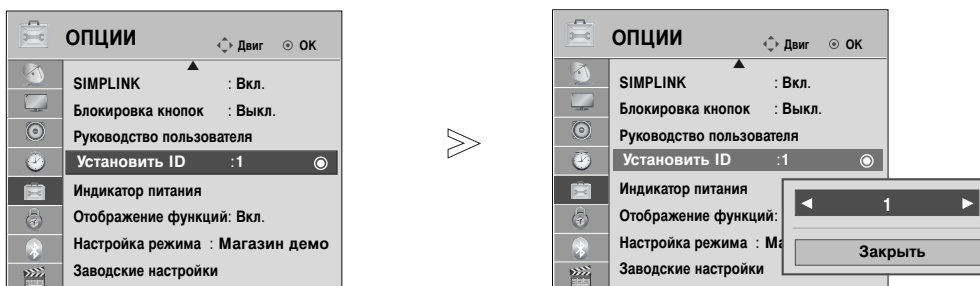

Эта функция используется для определения идентификационного номера (ID) телевизора.

См. раздел "Реальное соответствие данных 1" на стр. 157.



1   Выберите **ОПЦИИ**.

2    Выберите **Установить ID**.

3   Нажмите **Установить ID**, чтобы выбрать желаемый идентификационный номер телевизора.
Номер в пункте **Установить ID** можно выбирать от 1 до 99.

- Нажмите кнопку RETURN (Назад), чтобы вернуться к предыдущему экрану меню.

ПРИЛОЖЕНИЕ

Параметры обмена данными

- Скорость двоичной передачи: 9600 бит/сек (UART)
- Разрядность: 8 бит
- Четность: нет
- Стоповый бит: 1 бит
- Код обмена данными: код ASCII
- Используйте кросс-кабель (реверсивный).

Список команд

	COMMAND 1	COMMAND 2	DATA (Hexadecimal)
01. Включение питания	k	a	00 ~ 01
02. Формат изображения	k	c	См. стр.155
03. Выключение экрана	k	d	00 ~ 01
04. Выключение звука	k	e	00 ~ 01
05. Управление громкостью	k	f	00 ~ 64
06. Контрастность	k	g	00 ~ 64
07. Яркость	k	h	00 ~ 64
08. Цвет	k	i	00 ~ 64
09. Оттенки	k	j	00 ~ 64
10. Четкость	k	k	00 ~ 64
11. Выбор меню OSD	k	l	00 ~ 01
12. Блокировка дистанци- онного управления	k	m	00 ~ 01
13. Высокие частоты	k	r	00 ~ 64
14. Низкие частоты	k	s	00 ~ 64
15. Баланс	k	t	00 ~ 64
16. Цветовая температура	k	u	00 ~ 02
17. Метод ISM	j	p	См. стр. 157
18. Экономия энергии	j	q	00 ~ 04
19. Автоматическое формирование	j	u	01
20. Команда выбора канала	m	a	См. стр. 157
21. Дистанционное управление	m	b	00 ~ 01
22. Ключ	m	g	Ключ
23. Контрольная подсветка	m	g	00 ~ 64
24. Выбор входного сигнала (основного)	x	b	См. стр. 158

- * При настройке 17–24 меню на экране не отображается.
- * Примечание. Во время USB-операций, таких как Dvix или EMF, все команды, кроме «Power» (Питание) (ka) и «Key» (Клавиша) (mc), не выполняются и обрабатываются как NG.

Протокол передачи/приема

Передача

[команда1][Command2][][Set ID][][Data][Cr]

- * [Command 1]: Первая команда (k, j, m или x)
- * [Command 2]: Вторая команда
- * [Set ID] : Можно настроить идентификатор устройства (Set ID) таким образом, чтобы выбирать необходимый идентификационный номер монитора в меню Special (Специальное). Диапазон настройки 1-99. Если выбранный ID устройства равен '0', контролируются все подключенные телевизоры. ID устройства отображается десятичным числом (1-99) в меню и шестнадцатиричным (0x0-0x63) - в протоколе передачи/приема.
- * [DATA] : Для передачи данных команд: Передает данные 'FF', чтобы прочитать статус команды.
- * [Cr] : Возврат каретки
Код ASCII '0x0D'
- * [] : Код ASCII 'пробел (0x20)'

Подтверждение ОК

[команда2][][Set ID][][OK][Data][x]

- * Когда монитор принимает обычные данные, он передает ACK (подтверждение приема) на основе этого формата. Если данные получены в режиме чтения, отображается их текущий статус. Если данные в режиме записи, возвращаются данные компьютера.

Подтверждение ошибки

[команда2][][Set ID][][NG][Data][x]

- * Когда монитор принимает неправильные данные от непригодных функций или от ошибок при обмене данными, он передает ACK (подтверждение) на основе этого формата.

Данные 00: Неверный код

01. Включение питания (команда : k a)

- ▶ Для контроля за включением и выключением телевизора.

Передача

[k][a][][Set ID][][Data][Cr]

Данные 00: Питание выключено 01: Питание включено

Подтверждение

[a][][Set ID][][OK/NG][Data][x]

- ▶ Отображает состояние питания (включено/выключено).

Передача

[k][a][][Set ID][][FF][Cr]

Подтверждение

[a][][Set ID][][OK/NG][Data][x]

* Аналогично, если другие функции передают данные "0xFF" на основе этого формата, полученные данные представляют состояние каждой функции.

* Когда питание телевизора подключено, на экране могут появляться сообщения OK Ack., Error Ack. и др.

02. Формат изображения (Command: k c) (Main Picture Size)

- ▶ Для выбора формата экрана. Кроме того, вы можете настроить формат экрана с помощью пункта Aspect Ratio (Формат изображения) в меню Q.MENU или КАРТИНКА.

Передача

[k][c][][Set ID][][Data][Cr]

Данные 01 : Нормальный экран (4:3)	09 : Исходный
02 : Широкий экран (16:9)	0B : Полная ширина
04 : Увеличенный	10~1F : Масштаб
06 : Обычный	при просмотре фильмов
07 : 14:9	1~16

Подтверждение

[c][][Set ID][][OK/NG][Data][x]

* Используя входной сигнал RGB-ПК или Component, вы выбираете соотношение размеров экрана 16:9 или 4:3.

* В режиме DTV/HDMI/Component (1080i 50 Оц/60 Оц, 720p 50 Оц/60 Оц, 1080p 24 Оц/ 30 Оц/ 50 Оц/ 60 Оц), Component(720p, 1080i, 1080p 50 Оц/60 Оц) доступна функция Исходный.

* Формат «Full Wide» (Полная ширина) поддерживается только для ATV, AV1,2,3.

03. Выключение экрана (команда: k c)

- ▶ Для включения/выключения экрана.

Передача

[k][d][][Set ID][][Data][Cr]

Данные 00 : Функция выключена (есть изображение)
Звук видео выкл.

01 : Функция включена (нет изображения)

10 : Звук видео вкл.

Подтверждение

[d][][Set ID][][OK/NG][Data][x]

* При выключении только звука видео в экранном меню (OSD) будет отображаться «TV» (ТВ). Но при выключении звука экрана в меню OSD не будет отображаться «TV» (ТВ).

04. Выключение звука (команда: k e)

- ▶ Для включения/выключения звука. Включать/выключать звук можно также с помощью кнопки MUTE на пульте дистанционного управления.

Передача

[k][e][][Set ID][][Data][Cr]

Данные 00 : Функция включена (звук выключен)
01 : Функция выключена (звук включен)

Подтверждение

[e][][Set ID][][OK/NG][Data][x]

05. Управление громкостью (команда: k f)

- ▶ Для настройки громкости. Настроить громкость можно также с помощью соответствующих кнопок на пульте дистанционного управления.

Передача

[k][f][][Set ID][][Data][Cr]

Данные Мин.: 00 - Макс.: 64

* См. раздел "Реальное соответствие данных 1". См. стр. 157.

Подтверждение

[f][][Set ID][][OK/NG][Data][x]

06. Контрастность (команда: k g)

- ▶ Для настройки контрастности экрана. Контрастность также можно настроить с помощью меню настройки изображения КАРТИНКА.

Передача

[k][g][][Set ID][][Data][Cr]

Данные Мин.: 00 - Макс.: 64

* См. раздел "Реальное соответствие данных 1". См. стр. 157.

Подтверждение

[g][][Set ID][][OK/NG][Data][x]

07. Яркость (команда: k h)

- ▶ Для настройки яркости экрана. Можно настроить также с помощью меню КАРТИНКА.

Передача

[k][h][][Set ID][][Data][Cr]

Данные Мин.: 00 - Макс.: 64

* См. раздел "Реальное соответствие данных 1". См. стр. 157.

Подтверждение

[h][][Set ID][][OK/NG][Data][x]

08. Цвет (команда: k i)

- ▶ Для выбора цветов экрана. Настроить цвета можно также с помощью меню настройки изображения КАРТИНКА.

Передача

[k][i][][Set ID][][Data][Cr]

Данные Мин.: 00 - Макс.: 64

* См. раздел "Реальное соответствие данных 1". См. стр. 157.

Подтверждение

[i][][Set ID][][OK/NG][Data][x]

ПРИЛОЖЕНИЕ

09. Насыщенность (команда : k j)

- ▶ Для настройки насыщенности экрана. Насыщенность также можно настроить с помощью меню КАРТИНКА.

Передача

[k][j][][Set ID][][Data][Cr]

Данные красного : 00 ~ зеленого : 64

* См. раздел "Реальное соответствие данных 1". См. стр. 157.

Подтверждение

[j][][Set ID][][OK/NG][Data][x]

10. Резкость (команда : k k)

- ▶ Для настройки резкости экрана. Резкость можно также настроить с помощью меню настройки КАРТИНКА.

Передача

[k][k][][Set ID][][Data][Cr]

Данные красного : 00 ~ зеленого : 64

* См. раздел "Реальное соответствие данных 1". См. стр. 157.

Подтверждение

[k][][Set ID][][OK/NG][Data][x]

11. Выбор OSD (команда : k l)

- ▶ Для включения или отключения экранного меню OSD дистанционно.

Передача

[k][l][][Set ID][][Data][Cr]

Данные 00: OSD выключено 01: OSD включено

Подтверждение

[l][][Set ID][][OK/NG][Data][x]

12. Режим блокировки дистанционного управления (команда : k m)

- ▶ Для блокировки пульта дистанционного управления и кнопок на передней панели телевизора.

Передача

[k][m][][Set ID][][Data][Cr]

Данные 00: Отключить блокировку

Данные 01: Блокировка включена

Подтверждение

[m][][Set ID][][OK/NG][Data][x]

* Если вы не используете дистанционный пульт управления, выберите этот режим. При включении или выключении основного питания блокировка внешнего источника управления отключается.

* «Local Power Key» (Клавиша локального питания) будет работать правильно

13. Высокие частоты (Command: k r)

- ▶ Настройка высоких частот. Баланс также можно настроить с помощью меню AUDIO (Аудио).

Передача

[k][r][][Set ID][][Data][Cr]

Данные красного : 00 ~ зеленого : 64

* См. раздел "Реальное соответствие данных 1". См. стр. 157.

Подтверждение

[r][][Set ID][][OK/NG][Data][x]

14. Низкие частоты (Command: k s)

- ▶ Настройка низких частот. Баланс также можно настроить с помощью меню AUDIO (Аудио).

Передача

[k][s][][Set ID][][Data][Cr]

Данные красного : 00 ~ зеленого : 64

* См. раздел "Реальное соответствие данных 1". См. стр. 157.

Подтверждение

[s][][Set ID][][OK/NG][Data][x]

15. Баланс (команда : k t)

- ▶ Для настройки баланса. Баланс также можно настроить с помощью меню ЗВУК.

Передача

[k][t][][Set ID][][Data][Cr]

Данные красного : 00 ~ зеленого : 64

* См. раздел "Реальное соответствие данных 1". См. стр. 157.

Подтверждение

[t][][Set ID][][OK/NG][Data][x]

16. Цветовая температура (команда : k u)

- ▶ Для настройки цветовой температуры. Температура цветов также можно настроить с помощью меню КАРТИНКА.

Передача

[k][u][][Set ID][][Data][Cr]

Данные 00: Средний 01: Прохладный 02: Теплый

Подтверждение

[u][][Set ID][][OK/NG][Data][x]

17. Метод ISM (только для плазменных телевизоров) (команда : j p)

- Для управления методом ISM. Метод ISM также можно настроить в меню ОПЦИИ.

Передача

[j][p][][Set ID][][Data][Cr]

Данные 02: Орбитер
04: White wash
08: Нормальный
20 : Color Wash

Подтверждение

[p][][Set ID][][OK/NG][Data][x]

18. Экономия энергии (Command: j q)

- Снижение электропотребления телевизора. Можно также настроить параметр Экономия энергии в меню Функции.

Передача

[j][q][][Set ID][][Data][Cr]

Функция энергосбережения				Уровень	Описание	
7	6	5	4			
0	0	0	0	Энергосбережение	0 0 0 0	Выкл.
0	0	0	0	Энергосбережение	0 0 0 1	Минимум
0	0	0	0	Энергосбережение	0 0 1 0	Средний
0	0	0	0	Энергосбережение	0 0 1 1	Максимум
0	0	0	0	Энергосбережение	0 1 0 0	Авто
0	0	0	0	Энергосбережение	0 1 0 1	Отключение экрана (Только ЖК телевизоры)
0	0	0	1	Интеллектуальный сенсор	0 0 0 0	Низкий (только для плазменных телевизоров)
0	0	0	1	Интеллектуальный сенсор	0 0 0 1	Средний (только для плазменных телевизоров)
0	0	0	1	Интеллектуальный сенсор	0 0 1 0	Высокий (только для плазменных телевизоров)

Подтверждение

[q][][Set ID][][OK/NG][Data][x]

(Кроме 19/22LU40**
19/22/26LU50**, 32/37/42LF25**
32/37/42LG21**
19/22/26/32/37/42LN20**
32/37/42/47LN30**, 50/60PS70**
50/60PS80**)

19. Автоматическое конфигурирование (команда : j u)

- Для автоматической настройки положения картинки и минимизация дрожания изображения. Эта функция работает только в режиме RGB (ПК).

Передача

[j][u][][Set ID][][Data][Cr]

Данные 01: Применить

Подтверждение

[u][][Set ID][][OK/NG][Data][x]

20. Команда выбора канала (команда : m a)

- Настройка канала на нужный физический номер.

Передача

[m][a][][Set ID][][Data0][][Data1][][Data2][Cr]

Данные00: Старший байт номера канала
Данные01: Младший байт номера канала
Например, No. 47 -> 00 2F (2FH)
No. 394 -> 01 8A (18AH),
DTV No. 00 -> Неприменимо
Данные2 0x00: ATV Основной,
0x10: DTV Основной
0x20: Radio (Радио)

Диапазон номеров каналов
Аналоговый — Мин.: 00 – Макс.: 63 (0–99)
Цифровой — Мин.: 00 – Макс.: 3E7 (0–999)
(Кроме Швеции, Финляндии, Норвегии, Дании, Ирландии)
Цифровой — Мин.: 00 – Макс.: 270F (0–9999)
(Только для Швеции, Финляндии, Норвегии, Дании, Ирландии)

Подтверждение

[a][][Set ID][][OK/NG][Data][x]

Данные Мин.: 00 - Макс.: 7DH

21. Добавление и удаление канала (команда: m b)

- Добавление или удаление текущей программы.

Передача

[m][b][][Set ID][][Data][Cr]

Данные 00 : Skip(Пропуск) 01 : Add(Добавить)

Подтверждение

[b][][Set ID][][OK/NG][Data][x]

* Реальное соответствие данных 1

00: Шаг 0
⋮
A : Шаг 10
⋮ (ID телевизора 10)
F : Шаг 15
(ID телевизора 15)
10 : Шаг 16
⋮ (ID телевизора 16)
64: Шаг 100
⋮
6E: Шаг 110
⋮
73 : Шаг 115
74 : Шаг 116
⋮
C7: Шаг 199
⋮
FE : Шаг 254
FF : Шаг 255

* Реальное соответствие данных 2

00 : -40
01 : -39
02 : -38
⋮
28 : 0
⋮
4E : +38
4F : +39
50 : +40

ПРИЛОЖЕНИЕ

22. Ключ(команда : m c)

► Для отправки по И -связи кода дистанционной кнопки.

Передача

[m][c][][Set ID][][Data][Cr]

Данные: Код клавиши см. стр. 151.

Подтверждение

[c][][Set ID][][OK/NG][Data][x]

23. Контрольная подсветка (команда : m g) (Только ЖК телевизоры)

► Управление подветкой.

Передача

[m][g][][Set ID][][Data][Cr]

Данные: Данные Мин.: 00 ~ Макс.: 64

Подтверждение

[g][][Set ID][][OK/NG][Data][x]

24. Выбор входного сигнала (команда: x b)

► Выбор источника входного сигнала телевизора.

Передача

[x][b][][Set ID][][Data][Cr]

Данные: Структура

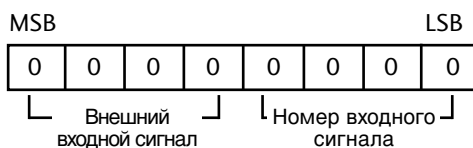

Внешний входной сигнал				Данные
0	0	0	0	DTV
0	0	0	1	Аналог
0	0	1	0	AV
0	1	0	0	Komponent
0	1	1	0	RGB
1	0	0	1	HDMI

Номер входного сигнала				Данные
0	0	0	0	сигнала1
0	0	0	1	сигнала2
0	0	1	0	сигнала3
0	0	1	1	сигнала4

Подтверждение

[b][][Set ID][][OK/NG][Data][x]

Замечания по программному обеспечению с открытыми исходными кодами

Действие лицензионного соглашения GPL2.0/LGPL2.1/MPL1.1 распространяется на перечисленные ниже исполняемые модули GPL и библиотеки LGPL/MPL, используемые в программном обеспечении этого плеера:

Исполняемые модули GPL:

- Linux kernel 2.6
- Busybox
- Izo

Библиотеки LGPL:

- uClibc

Библиотеки MPL:

- Nanox

Компания LG Electronics предлагает вам исходные коды на компакт-диске по цене, покрывающей затраты на подобное распространение информации, то есть стоимость носителя информации, доставку по почте и запрос по электронной почте. Отправить запрос можно на адрес:

opensource@lge.com

Предложение остается в силе на протяжении трех (3) лет со дня приобретения данного продукта производства компании LG Electronics.

Копии лицензий GPL, LGPL, MPL записаны на компакт-диск, поставляемый с продуктом. Вы можете также получить копию лицензий GPL, LGPL на сайтах <http://www.gnu.org/licenses/old-licenses/gpl-2.0-translations.html>, <http://www.gnu.org/licenses/old-licenses/lgpl-2.1-translations.html>.

Настоящее программное обеспечение частично основано на разработках Independent JPEG Group. © 1991–1998, Thomas G. Lane.

Настоящий продукт включает:

- библиотеку libpng: © 2004 Glenn Randers-Pehrson
- библиотеку сжатия Zlib: © 1995–2002 Jean-loup Gailly и Mark Adler.
- библиотеку Tinyxml: © 2000–2006 Lee Thomason

LG Electronics Inc.