

DVD-1080P9

DVD-1080PR

DVD ПРОИГРЫВАТЕЛЬ

Руководство пользователя

удивительные ВОЗМОЖНОСТИ

Благодарим Вас за приобретение этого продукта компании Samsung.

Для получения более полного обслуживания зарегистрируйте

свое устройство по адресу:

www.samsung.com/global/register

AK68-01750T(01)

The Samsung logo, consisting of the word "SAMSUNG" in a bold, sans-serif font, is enclosed within a black, horizontally-oriented oval shape.

меры предосторожности

1. Установка

- * Проверьте, соответствует ли напряжение сети, указанное в паспортной табличке на задней панели плеера, напряжению сети.
- * Установите плеер так, чтобы обеспечить вокруг него свободное пространство (7-10 см). Не закрывайте вентиляционные отверстия плеера, чтобы воздух мог свободно циркулировать.
- * Не задвигайте лоток для диска рукой.
- * Не ставьте плеер и другие устройства друг на друга.
- * Перед перемещением плеера не забудьте выключить его и подсоединенные к нему внешние устройства.
- * Прежде, чем подсоединять к плееру внешние устройства, убедитесь в том, что они выключены.
- * После пользования плеером, не забудьте вынуть из него диск и выключите плеер, особенно если не собираетесь пользоваться им в течение длительного времени.
- * Сетевая вилка используется в качестве устройства для отсоединения от сети питания. Она должна все время находиться в легкодоступном месте.

2. В целях вашей безопасности

- * В этом устройстве используется лазер. Использование настроек и регулировок, либо выполнение процедур, не предусмотренных данной инструкцией, может привести к опасному облучению лазером.
- * Не снимайте кожух проигрывателя и не пытайтесь починить его самостоятельно. Обратитесь по поводу ремонта к квалифицированным специалистам.

3. Предупреждения

- * Проигрыватель не предназначен для коммерческого использования, только для домашнего применения. Используйте этот проигрыватель только в быту.
- * Аппарат не следует подвергать воздействию жидкостей, на него не стоит ставить предметы жидкостью, например вазы.
- * Внешние воздействия, такие, как разряд молнии или статическое электричество, могут нарушить нормальную работу проигрывателя. Если это произойдет, выключите проигрыватель и включите его снова с помощью кнопки POWER (Питание), либо отсоедините проигрыватель от сетевой розетки и затем вновь подсоедините его. После этого он будет работать нормально.

- * Если из-за резкого перепада температур внутри плеера образуется влага, плеер может перестать нормально работать. Если это произойдет, подержите плеер при комнатной температуре некоторое время, пока внутри плеера не станет сухо, и плеер будет готов к работе.

4. Диски

- * Не используйте для чистки дисков спреи для виниловых пластинок, бензол, растворитель или иные летучие вещества. Вы можете повредить поверхность диска.
- * Не прикасайтесь к поверхности диска, с которой считается сигнал. Держите диск за край, или за край и за отверстие в центре.
- * Аккуратно протирайте пыль с дисков; не протирайте диск круговыми движениями.

5. Защита окружающей среды

- * Используемые в этом устройстве батареи содержат вредные химические вещества, которые могут быть опасны для окружающей среды.
- * Поэтому, выбрасывая батареи, следует делать это в соответствии с вашими местными законами и нормами по охране окружающей среды..

На данный DVD-проигрыватель получена лицензия, в которой прописаны определённые интеллектуальные права третьих лиц. Указанная лицензия предоставляет право некоммерческого использования DVD-проигрывателя конечными покупателями, запрещая, в то же время коммерческое использование DVD-проигрывателя. Указанная лицензия распространяет своё действие ISO/IEC 13818-3 используемые или проданные с DVD-проигрывателем. Действие лицензии покрывает использование этого проигрывателя исключительно для кодирования и/или декодирования звуковых файлов, соответствующих стандартам ISO/IEC 11172-3 или ISO/IEC 13818-3. Действие лицензии не распространяется ни на какие особенности или функции не соответствующие стандартам ISO/IEC 11172-3 или ISO/IEC 13818-3.

ИСПОЛЬЗОВАНИЕ НАСТРОЕК И РЕГУЛИРОВОК, ЛИБО ВЫПОЛНЕНИЕ ПРОЦЕДУР, НЕ ПРЕДУСМОТРЕННЫХ ДАННОЙ ИНСТРУКЦИЕЙ МОЖЕТ ПРИВЕСТИ К ОПАСНОМУ ОБЛУЧЕНИЮ ЛАЗЕРОМ.

перед началом использования проигрывателя

Принадлежности

Проверьте наличие прилагающихся принадлежностей, перечисленных ниже.



Пульт дистанционного управления



Батарея для пульта дистанционного управления (размера AAA)

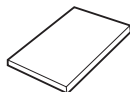

Инструкция для пользователя



Кабель для Видео/Аудио сигналов

Принадлежности, которые не входят в комплект.

- Кабель Scart
- Кабель HDMI-HDMI
- Компонентный кабель
- Кабель HDMI-DVI
- Коаксиальный кабель

Установка батарей в пульт дистанционного управления

1. Откройте крышку отсека для батарей, расположенную на задней стороне пульта.
2. Установите две батареи размера AAA. Убедитесь в том, что вы установили батареи в правильной полярности (+ и -).
3. Установите на место крышку отсека для батарей.

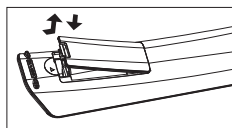

Если пульт дистанционного управления не работает надлежащим образом

- Проверьте полярность + и - батарей.
- Проверьте, не разрядились ли батареи в процессе эксплуатации.
- Проверьте, не заблокирован ли приемник сигналов дистанционного управления каким-либо препятствием.
- Проверьте, не включен ли в помещении люминесцентный источник света.

содержание

Меры предосторожности	2
Перед началом использования проигрывателя	3
Настройка и установка	
Особенности проигрывателя	4
Типы и характеристики дисков	5
Описание	6
Знакомство с пультом дистанционного управления	8
Соединения	
Выбор способа подключения	9
Основные функции	
Воспроизведение диска	16
Использование функций "Поиск" и "Пропуск"	16
Использование функции вывода на экран информации о диске	17
Использование меню диска и меню фильма	17
Меню функций	18
Повторное воспроизведение	18
Замедленное воспроизведение	18
Дополнительные функции	
Настройка формата изображения (EZ View)	19
Выбор языка звукового сопровождения	19
Выбор языка субтитров	20
Выбор желаемого ракурса изображения	20
Использование функции "Закладка"	20
Использование функции масштабирования изображения	21
Меню клипов для MP3/WMA/JPEG/MPEG4/CD Audio	21
Выбор папки	22
Воспроизведение дисков MP3/WMA/CD Audio	22
Воспроизведение дисков MPEG4	23
Воспроизведение файлов мультимедиа с помощью функции USB-хоста	24
Перезапись компакт-дисков	25
Воспроизведение дисков с фотографиями	25
Воспроизведение компакт-диска с изображениями для HD-JPEG	26
Использование меню "Настройка"	
Использование меню "Настройка"	27
Настройка языка	27
Настройка параметров звука	28
Настройка параметров изображения	29
Настройка уровня родительского контроля	32
Настройка Anynet+(HDMI-CEC)	33
Справочные данные	
Обновление встроенного ПО	34
Руководство по устранению проблем	35
Технические характеристики	36

настройка и установка

Особенности проигрывателя

Великолепный звук

Технология Dolby Digital, разработанная фирмой Dolby Labs, обеспечивает кристально-чистое воспроизведение звука.

Изображение

Используется технология компрессии изображения MPEG2. Вы можете просматривать изображение как в стандартном, так и в широкоэкранным формате (16:9)

Замедленное воспроизведение

Важный эпизод можно просмотреть в режиме замедленного воспроизведения.

Воспроизведение 1080p

Этот проигрыватель выполнит преобразование обычных дисков DVD для воспроизведения на телевизорах стандарта 1080p.

Функция родительского контроля (DVD)

Функция Parental Control (Родительский контроль) позволяет установить нужный уровень родительского контроля с тем, чтобы предохранить детей от просмотра неподходящих для них фильмов, например, содержащих сцены насилия, фильмов "для взрослых" и т.п.

Различные функции экранного меню

Во время просмотра кинофильмов вы можете выбирать различные языки (звукового сопровождения /субтитров) и ракурсы изображения.

Прогрессивная развертка

обеспечивает улучшенное качество изображения с помощью удвоения линий сканирования стандартного чересстрочного изображения.

Подстройка формата экрана (DVD)

С помощью функции Easy View можно настроить изображение в соответствии с размерами экрана телевизора (16:9 или 4:3).

Просмотр цифровых фотоснимков (JPEG)

Вы можете просмотреть цифровые фотоснимки на экране телевизора.

Повтор

Вы можете повторить песню или фильм простым нажатием кнопки REPEAT (повтор).

MP3/WMA

Данный проигрыватель способен воспроизводить диски с файлами в формате MP3/WMA.

MPEG4

Данное изделие может воспроизводить файлы AVI, записанные в формате MPEG4.

HDMI (Мультимедийный Интерфейс высокой Чёткости)

HDMI улучшает качество звука и изображения, обеспечивая передачу цифрового аудио и видео сигнала от DVD-проигрывателя к Вашему телевизору.

Перезапись компакт-дисков

Данная функция позволяет копировать аудиофайлы с диска на устройство USB с преобразованием их в формат MP3. (только для аудио компакт-дисков (CD-DA)).

ПРИМЕЧАНИЕ

- Типы дисков, которые нельзя воспроизводить на данном проигрывателе.

- DVD-ROM
- DVD-RAM
- CD-ROM
- CDV
- CDI
- DVD

• Диски CDG воспроизводят только аудио без графики.

- Диски, возможность воспроизведения которых зависит от условий записи.

- DVD-R, +R
- CD-RW
- DVD+RW, -RW

- В некоторых случаях воспроизведение дисков CD-R, CD-RW и DVD-R будет невозможно из-за неподдерживаемого типа носителя или способа записи.

ЗАЩИТА ОТ КОПИРОВАНИЯ

Многие DVD-диски имеют защиту от копирования. Вследствие этого, вы должны напрямую соединить выход DVD-проигрывателя с телевизором, а не подключать проигрыватель через видеоматрифон. Если вы подсоединитесь к телевизору через видеоматрифон, это приведет к искажению изображения, воспроизводимого с защищенных от копирования дисков.

В этом изделии использована технология защиты от копирования, основанная на методах, защищенных фирмой Macrovision Corporation и другие владельцы авторских прав. Разрешение на использование этой технологии защиты от копирования должно быть получено у Macrovision Corporation и она предназначена только для применения в бытовой аппаратуре и другой аппаратуре для просмотра ограниченной аудиторией, если у Macrovision Corporation не получено разрешение на

ее использование в других целях. Копирование технологии и разборка изделия запрещены.

ПРОГРЕССИВНАЯ РАЗВЕРТКА

(576p, 720p, 1080p)

Потребителям необходимо иметь в виду, что не все телевизоры стандарта ТВЧ (Телевидения высокой четкости) полностью совместимы с этим изделием и вследствие этого на изображении могут возникнуть паразитные узоры. При возникновении проблем с изображением в случае подачи на телевизор видеосигнала с прогрессивной разверткой с 576, 720, 1080 строками, пользователю рекомендуется переключить соединение на выход видеосигнала "стандартной четкости". Если у вас возникнут вопросы по поводу совместимости телевизора, работающего с видеосигналом формата 576p, 720p, 1080p., с этой моделью DVD-проигрывателя, пожалуйста, обращайтесь в наш "Центр поддержки потребителей."

Типы и характеристики дисков

Этот DVD-проигрыватель может воспроизводить диски следующих типов, имеющие соответствующие логотипы:

Типы дисков (логотипы)	Тип записи	Размер диска	Макс. время воспроизведения	Характеристики
DVD  VIDEO	Аудио + Видео	12 см.	Односторонний 240 мин. Двухсторонний 480 мин.	<ul style="list-style-type: none"> - DVD-диск обеспечивает великолепные изображение и звук благодаря использованию системы Dolby Digital и технологии компрессии MPEG2. - Через экранное меню можно легко настроить различные параметры воспроизведения изображения и звука.
		8 см.	Односторонний 80 мин. Двухсторонний 160 мин.	
AUDIO-CD  DIGITAL AUDIO	Аудио	12 см.	74 мин.	<ul style="list-style-type: none"> - На старые долгоиграющие пластинки записывался аналоговый сигнал с большим уровнем искажений. На компакт диски аудио сигнал записывается в цифровом виде с лучшим качеством и с меньшими искажениями, при этом качество сигнала не ухудшается с течением времени.
		8 см.	20 мин.	

МАРКИРОВКА НА ДИСКАХ

	Код региона, в котором возможно воспроизведение диска.
	PAL-система телевизионного вещания в Великобритании, Франции, Германии и т.д.
	Диск системы Dolby Digital
	Диск со стерео сигналом
	Диск с цифровым аудио сигналом
	Диск системы DTS (Digital Theater System)
	Диск с файлами MP3

Одновременно можно устанавливать только один DVD-диск. При установке двух или более дисков воспроизведение невозможно. Это может привести к повреждению DVD-проигрывателя.

Код региона, в котором возможно воспроизведение

Как в DVD-проигрывателе, так и в DVD-дисках используется специальное региональное кодирование. Чтобы диск можно было воспроизвести, эти региональные коды должны совпадать. Если коды не совпадают, диск не будет воспроизводиться.

Региональный код данного проигрывателя указан на его задней панели.

Сертификация DivX

DivX, DivX Certified и соответствующие логотипы являются товарными знаками компании DivXNetworks, Inc и используются по лицензии.



настройка и установка

Описание

Описание - передняя панель

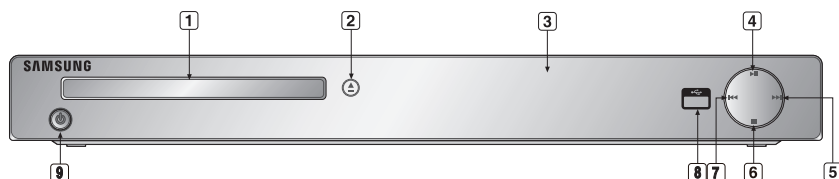

1. ЛОТОК ДЛЯ ДИСКА

Сюда загружается диск.

2. OPEN/CLOSE (▲)

Нажимайте эту кнопку, чтобы открывать и закрывать лоток для диска

3. ДИСПЛЕЙ

Здесь расположены индикаторы режимов работы проигрывателя.

4. ВОСПРОИЗВЕДЕНИЕ/ПАУЗА (▶||)

Чтобы начать или приостановить воспроизведение диска.

5. SKIP (▶▶)(ПРОПУСК) / SEARCH (ПОИСК)

Используйте для пропуска эпизода или песни в прямом направлении.

6. СТОП (■)

Останавливает воспроизведение диска

7. SKIP (◀◀)(ПРОПУСК) / SEARCH (ПОИСК)

Используйте для пропуска эпизода или песни в обратном направлении.

8. USB-хост

Служит для подключения цифровых камер, проигрывателей MP3, карт памяти Memory Stick, устройств чтения карт и других съемных запоминающих устройств.

9. POWER ON/OFF (⏻)

Включите или выключите, чтобы включить или выключить проигрыватель.

Информация на дисплее

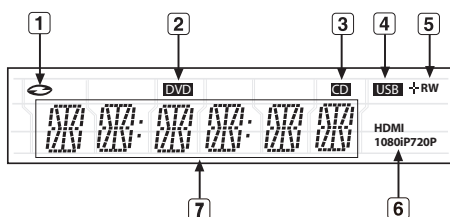

1. Индикатор In Disc : DVD Video, Audio CD, CD-R/RW, DVD-R/RW/RAM, DVD+R/RW

2. Индикатор DVD VIEW

3. Индикатор CD

4. Индикатор USB

5. Индикатор диска : DVD-R, DVD-RW, DVD+R, DVD+RW

6. Индикатор HDMI : HDMI 480P → “HDMI”, HDMI 720P → “HDMI + 720P”, HDMI 1080i → “HDMI + 1080i”, HDMI 1080P → “HDMI + 1080P”

7. Общее время воспроизведения/отображение различных сообщений, связанных с операциями, например PLAY, STOP, LOAD и т.д.

noDISC: отсутствует диск.

OPEN: открыт лоток для диска.

LOAD: проигрыватель загружает информацию с диска.

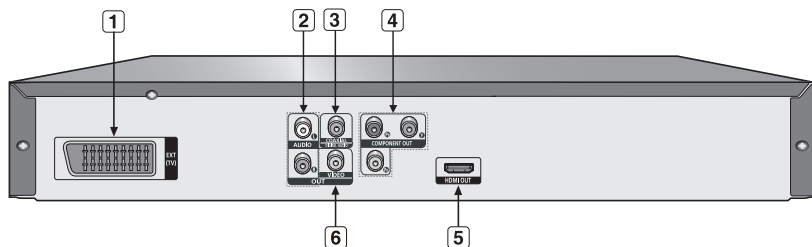

1. ГНЕЗДО SCART

- Используйте для подсоединения к телевизору, снабженному входным разъемом SCART.

2. ГНЕЗДА АНАЛОГОВОГО АУДИОВЫХОДА

- Соединяйте с входными гнездами аудио сигнала вашего телевизора или аудио/видео ресивера.

3. ГНЕЗДО ЦИФРОВОГО АУДИОВЫХОДА

- Используйте волоконно-коаксиальный кабель для цифрового сигнала, чтобы соединить это гнездо с совместимым ресивером, оснащенным декодером системы Dolby Digital.
- Также можно соединять его с аудио/видео усилителем, оснащенным декодером систем Dolby Digital или DTS.

4. ГНЕЗДА ВЫХОДА КОМПОНЕНТНОГО ВИДЕОСИГНАЛА

- Используйте эти гнезда если у вашего телевизора есть входные гнезда для компонентного видеосигнала. На эти гнезда выдаются сигналы Pr, Pb и Y.

- Если в меню НАСТР. ПОКАЗА для параметра Выход видео выбрано состояние П-СКАН, режим чересстрочной развертки, а также выходы Video не будут работать.
- Если в меню НАСТР. ПОКАЗА для параметра Выход видео выбрано состояние Ч-СКАН, режим прогрессивной развертки и выход не будут работать.

5. ГНЕЗДО ВЫХОДА СИГНАЛА HDMI

- при помощи HDMI кабеля соедините вход HDMI вашего телевизора с этим гнездом для получения наилучшего качества изображения.
- Подключение кабеля HDMI может вызывать паразитные наводки на другие выходы, поэтому рекомендуется использовать подключение только по одному выходу.

6. ВЫХОДНОЕ ГНЕЗДО ВИДЕОСИГНАЛА

- Используйте видео кабель, чтобы соединить это гнездо с гнездом входного видеосигнала вашего телевизора.

Важные замечания

- Обратитесь к описанию вашего телевизора, чтобы выяснить, поддерживает ли ваш телевизор режим прогрессивной развертки (П-СКАН). Если прогрессивная развертка поддерживается, то включите этот режим с помощью системы меню вашего ТВ.
- Выход HDMI этого проигрывателя может быть соединен со входом DVI телевизора или другого аппарата при помощи адаптера. В этом случае необходимо использовать телевизор или другой дисплей с HDCP-совместимым DVI входом.
- В случае отсутствия указанной совместимости могут возникнуть проблемы с изображением.
- Для получения более подробной информации, обратитесь к руководству по эксплуатации телевизора (дисплея).
- Дополнительные сведения о работе с меню настроек приведены на стр. 29-31.

настройка и установка

Знакомство с пультом дистанционного управления

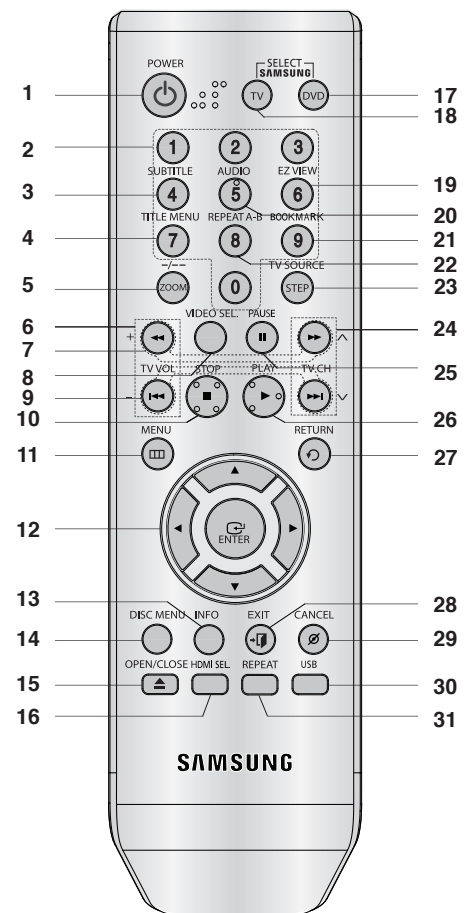

- 1. Кнопка POWER (ВКЛЮЧЕНИЯ DVD проигрывателя)**
Включает или выключает питание.
- 2. ЦИФРОВЫЕ КНОПКИ**
- 3. Кнопка SUBTITLE (СУБТИТРЫ) (Номер 4)**
- 4. Кнопка TITLE MENU (МЕНЮ ФИЛЬМА) (Номер 7)**
Выводит меню фильма.
- 5. Кнопка ZOOM/-/+**
Увеличение изображения в формате DVD. Используйте эту кнопку для выбора канала телевизионной программы с помощью заданного номера канала (режим ТВ).
- 6. Кнопка TV VOL (+, -)**
Регулировка громкости.
- 7. Кнопки SEARCH (ПОИСК) (◀▶▶▶)**
Позволяют осуществлять поиск на диске вперед/назад.

- 8. Кнопка VIDEO SEL.**
Позволяет изменить выход видео сигнала.
- 9. Кнопки SKIP (ПРОПУСК) (◀◀▶▶)**
Используйте их также для пропуска фильма, части или дорожки.
- 10. Кнопка STOP (СТОП) (■)**
- 11. Кнопка MENU (МЕНЮ)**
Выводит на экран меню DVD-проигрывателя.
- 12. Кнопки НАПРАВЛЕНИЕ/▲▼◀▶**
Эти кнопки функционируют как переключатель.
- 13. Кнопка INFO (ИНФО)**
Показывает текущее состояние.
- 14. Кнопка DISC MENU (МЕНЮ ДИСКА)**
Выводит меню диска.
- 15. Кнопка OPEN/CLOSE (ОТКРЫТЬ/ЗАКРЫТЬ) (▲)**
Открывает и закрывает отсек диска.
- 16. Кнопка HDMI SEL. (ВЫБОР HDMI)**
Используйте для настройки разрешения на выходе HDMI.
- 17. Кнопка DVD**
Нажимайте эту кнопку при использовании проигрывателя DVD.
- 18. Кнопка TV**
Нажмите эту кнопку для включения телевизора.
- 19. Кнопка EZ VIEW (Номер 6)**
Позволяет легко настроить формат изображения в соответствии с размерами экрана вашего телевизора (16:9 или 4:3).
- 20. Кнопка AUDIO (ЗВУКОВОЕ СОПРОВОЖДЕНИЕ) (Номер 5)**
Используйте эту кнопку для доступа к различным режимам звукового сопровождения на диске.
- 21. Кнопка BOOKMARK (ЗАКЛАДКА) (Номер 9)**
- 22. Кнопка REPEAT A-B (ПОВТОР A-B) (Номер 8)**
С помощью этой кнопки можно запустить повторное воспроизведение диска A-B.
- 23. Кнопка STEP (ШАГ)/TV SOURCE**
При последовательных нажатиях, изображение воспроизводится кадр за кадром. Нажмите эту кнопку, чтобы выбрать доступный телевизор (режим ТВ).
- 24. Кнопка TV CH (▲, ▼).**
Выбор каналов.
- 25. Кнопка PAUSE (ПАУЗА) (■)**
Служит для начала или приостановки воспроизведения диска.
- 26. Кнопка PLAY (ВОСПРОИЗВЕДЕНИЕ) (▶)**
Служит для начала или приостановки воспроизведения диска.
- 27. Кнопка RETURN (ВОЗВРАТ)**
Возвращает к предыдущему меню.
- 28. Кнопка EXIT**
Выход из экранного меню.
- 29. Кнопка CANCEL (ОТМЕНА)**
Используйте для удаления с экрана меню или информации о диске.
- 30. Кнопка USB**
- 31. Кнопка REPEAT (ПОВТОР)**
Позволяет вам повторно воспроизвести фильм, часть, дорожку или диск.

СОЕДИНЕНИЯ

Выбор способа подключения

Ниже представлены примеры подключений, которые обычно используются для подключения DVD-проигрывателя к телевизору и другим компонентам.

Перед подключением DVD-проигрывателя

- Перед подключением или отсоединением любых кабелей всегда выключайте DVD-проигрыватель, телевизор и другие компоненты.
- Дополнительные сведения о тех или иных компонентах см. в руководстве пользователя дополнительных компонентов (например, телевизора).

Подключение к ТВ (Композитный видеосигнал)

1

Подсоедините видео/аудио кабели к выходам **VIDEO** (желтый)/**AUDIO** (красный и белый) **OUT** на задней панели DVD-проигрывателя и входам **VIDEO** (желтый)/**AUDIO** (красный и белый) **IN** на телевизоре.

2

Включите DVD-проигрыватель и телевизор.

3

Нажимайте кнопку переключения входного сигнала на пульте дистанционного управления телевизором до тех пор, пока на экране телевизора не появится видеосигнал DVD-проигрывателя.

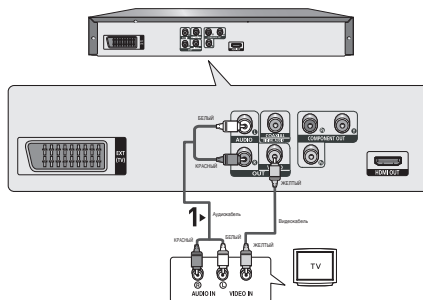

ПРИМЕЧАНИЕ

- Если аудиокабель находится вблизи кабеля питания, может возникнуть шум.
- При необходимости подключения усилителя см. раздел "Подключение усилителя". (См. стр. 14-15)
- Количество и расположение входов/выходов может отличаться в зависимости от телевизора. См. руководство пользователя телевизора.
- Если на телевизоре имеется один аудиовход, соедините его с выходом [AUDIO OUT][левый] (белый) DVD-проигрывателя.
- При нажатии кнопки VIDEO SEL. в режиме остановки DVD-проигрывателя или при отсутствии в нем диска режим Video Output изменяется в следующей последовательности: (Ч-СКАН → П-СКАН → SCART-RGB → SCART-CVBS)

СОЕДИНЕНИЯ

Подключение к ТВ (Чересстрочная развертка)

- Подключение к телевизору с помощью компонентных видеокабелей.
- Получение высококачественных изображений с точной цветопередачей.
Для получения четких и высококачественных изображений компонентный видеоинтерфейс разделяет элемент изображения на черно-белые (Y), голубые (P_B) и красные (P_R) сигналы. (Звуковые сигналы передаются через аудиовыход.)

1

С помощью видеокабелей соедините выходы **COMPONENT VIDEO OUT**, расположенные на задней панели DVD-проигрывателя, с входами **COMPONENT IN** на телевизоре.

2

С помощью аудиокабелей соедините выходы **AUDIO (красный и белый) OUT** на задней панели DVD-проигрывателя с входами **AUDIO (красным и белым) IN** на телевизоре. Включите DVD-проигрыватель и телевизор.

3

Нажимайте кнопку переключения входного сигнала на пульте дистанционного управления телевизором до тех пор, пока на экране телевизора не появится сигнал Component DVD-проигрывателя.

4

В меню Display Setup (Настройка дисплея) для параметра Video Output (Видеовыход) установите значение **Ч-СКАН**. (См. стр. 29-31)

С помощью кнопки **VIDEO SEL.** можно менять режим Video Output (Видеовыход). (См. стр. 9)

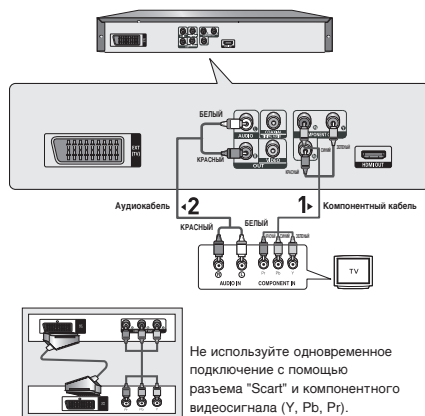

ПРИМЕЧАНИЕ

- При необходимости подключения усилителя см. раздел "Подключение усилителя". (См. стр. 14-15)
- Компонентный вход телевизора может быть промаркирован "R-Y, B-Y, Y" или "Cr, Cb, Y" вместо "P_R, P_B, Y" в зависимости от производителя. Количество и расположение входов/выходов может отличаться в зависимости от телевизора. См. руководство пользователя телевизора.
- Видеосигналы компонента не отображаются, если выбран режим "Scart-RGB" с помощью кнопки выбора видео на пульте дистанционного управления.

Подключение к ТВ (Прогрессивное сканирование)

1

С помощью видеокабелей соедините выходы **COMPONENT VIDEO OUT**, расположенные на задней панели DVD-проигрывателя, с входами **COMPONENT IN** на телевизоре.

2

С помощью аудиокабелей соедините выходы **AUDIO (красный и белый) OUT** на задней панели DVD-проигрывателя с входами **AUDIO (красный и белый) IN** на телевизоре. Включите DVD-проигрыватель и телевизор.

3

Нажимайте кнопку переключения входного сигнала на пульте дистанционного управления телевизором до тех пор, пока на экране телевизора не появится сигнал Component DVD-проигрывателя.

4

В меню Display Setup (Настройка дисплея) для параметра Video Output (Видеовыход) установите значение **П-СКАН**. (См. стр. 29-31)

С помощью кнопки **VIDEO SEL.** можно менять режим Video Output (Видеовыход). (См. стр. 9)

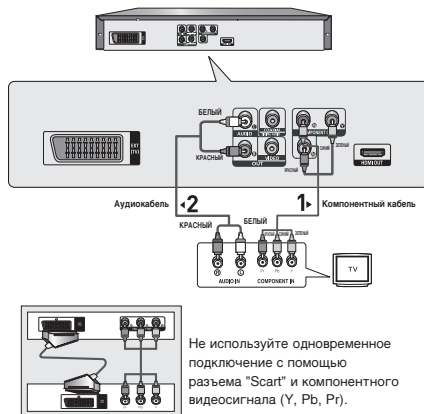

Прогрессивный видеовыход

- См. руководство пользователя телевизора, чтобы определить, поддерживает ли телевизор функцию прогрессивного сканирования.
- Если функция прогрессивного сканирования поддерживается, то при ее настройке в системе меню телевизора следуйте инструкциям руководства пользователя телевизора.
- В зависимости от типа телевизора способ подключения может отличаться от указанного выше.

ПРИМЕЧАНИЕ

- Что такое "Прогрессивное сканирование"?
Прогрессивное сканирование обеспечивает вдвое большее число линий сканирования по сравнению с методом чересстрочного выхода. С помощью прогрессивного сканирования достигается более высокое качество и четкость изображения.
- Видеосигналы компонента не отображаются, если выбран режим "Scart-RGB" с помощью кнопки выбора видео на пульте дистанционного управления.

соединения

Подключение к ТВ (SCART)

1

С помощью кабеля scart соедините выход **SCART**, расположенный на задней панели DVD-проигрывателя с входом **SCART IN** на телевизоре.

2

Включите DVD-проигрыватель и телевизор.

3

Нажимайте кнопку переключения входного сигнала на пульте дистанционного управления телевизором до тех пор, пока на экране телевизора не появится видеосигнал DVD-проигрывателя.



ПРИМЕЧАНИЕ

- Если аудиокабель находится вблизи кабеля питания, может возникнуть шум.
- При необходимости подключения усилителя см. раздел "Подключение усилителя". (См. стр. 14-15)
- Количество и расположение входов/выходов может отличаться в зависимости от телевизора. См. руководство пользователя телевизора.
- Не подключайте одновременно выход SCART и выход компонентного видеосигнала (Y, Pb, Pr) либо SKART, так как они могут создать взаимные помехи и ухудшить качество видеосигнала на обоих выходах. Например, искажение или пропадание цвета и др.

Подключение к ТВ через Разъем DVI

1

С помощью кабеля **HDMI-DVI** соедините выход **HDMI OUT**, расположенный на задней панели DVD-проигрывателя, с входом **DVI IN** на телевизоре.

2

С помощью аудиокабелей соедините выходы **AUDIO (красный и белый) OUT** на задней панели **DVD-проигрывателя** с входами **AUDIO (красным и белым) IN** на телевизоре. Включите DVD-проигрыватель и телевизор.

3

Нажимайте кнопку переключения входного сигнала на пульте дистанционного управления телевизором до тех пор, пока на экране телевизора не появится сигнал DVI DVD-проигрывателя.

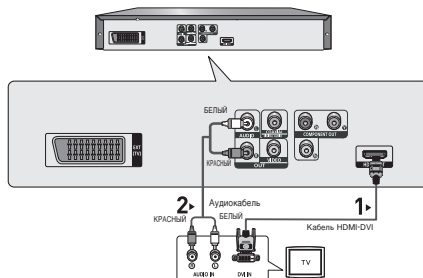

Подключение к ТВ через гнездо HDMI

1

С помощью кабеля **HDMI-HDMI** соедините выход **HDMI OUT**, расположенный на задней панели DVD-проигрывателя, с входом **HDMI IN** на телевизоре.

2

Нажимайте кнопку переключения входного сигнала на пульте дистанционного управления телевизором до тех пор, пока на экране телевизора не появится сигнал HDMI DVD-проигрывателя.

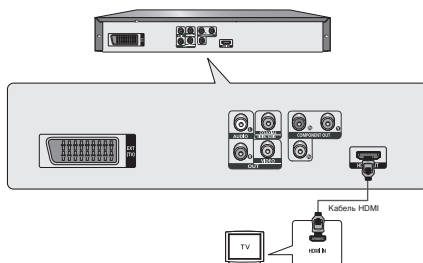

Характеристики HDMI VIDEO

При нажатии кнопки **HDMI SEL.** осу ществляется выбор разрешения в следующем порядке: 480p/576p,720p,1080i,1080p.

При первом нажатии кнопки **HDMI SEL.** отображается текущее разрешение.

Повторное нажатие позволяет изменить разрешение выхода HDMI.

- В зависимости от типа телевизора определенные режимы разрешения выхода HDMI могут не поддерживаться.

- См. руководство пользователя телевизора.

- Если к телевизору подсоединен кабель HDMI или HDMI-DVI, в течение 10 секунд выход DVD-проигрывателя будет переключен на HDMI//DVI.

- При установке разрешения 720p,1080p или 1080i выход HDMI обеспечивает более высокое качество изображения.

- Если подсоединить кабель HDMI к телевизору Samsung, можно легко управлять проигрывателем DVD с помощью пульта дистанционного управления телевизора.(Это возможно только на телевизорах Samsung, поддерживающих функцию Anynet+(HDMI-CEC).(см. стр 33)

- Проверьте наличие логотипа **Anynet+** (если на телевизоре имеется логотип **Anynet+**, это значит, что он поддерживает функцию Anynet+)

соединения

• HDMI (Мультимедийный Интерфейс Высокой Чёткости)

HDMI это интерфейс, позволяющий осуществлять передачу цифровых аудио и видео данных через одно соединение. Используя HDMI, DVD-проигрыватель передаёт цифровой видео и аудио сигнал и отображает живую картинку на телевизоре, оснащённом разъемом HDMI.

• Описание HDMI соединения

HDMI соединение обеспечивает передачу несжатых видео данных и цифровых аудио данных (LPCM).

- Именно благодаря использованию HDMI кабеля, DVD-проигрыватель передаёт на телевизор чистый цифровой сигнал.
- Если Ваш телевизор не поддерживает стандарт HDCP (Система защиты цифрового контента), то на экране могут появляться цифровые шумы (снег).

• Почему же Samsung использует стандарт HDMI?

Аналоговым телевизорам требуется аналоговый аудио и видео сигнал. Однако, в процессе воспроизведения DVD, в телевизор передаются цифровые данные. Следовательно, требуется как цифро-аналоговое преобразование (в DVD-проигрывателе), так и аналогово-цифровое (в телевизоре). в процессе этого преобразования качество картинки ухудшается из-за шумов и потери сигнала. HDMI технология, с этой точки зрения, превосходна, поскольку не осуществляет цифро-аналоговое преобразования сигнала по пути от DVD-проигрывателя к Вашему телевизору.

• Что такое HDCP?

HDCP (Система защиты цифрового контента) – это система, защищающая содержимое DVD диска, которое передаётся через HDMI выход, от копирования. она обеспечивает безопасную цифровую связь между источником видео сигнала (PC, DVD и т.д.) и дисплеем (телевизором, проектором и т.д.). Содержимое шифруется источником сигнала для предотвращения несанкционированного копирования.

Подключение к аудиосистеме (двухканальный усилитель)

1

С помощью аудиокабеля соедините выходы **AUDIO** (красный и белый) **OUT** на задней панели DVD-проигрывателя, с входами **AUDIO** (красный и белый) **IN** на усилителе.

2

С помощью кабелей видеосигнала соедините выходы **VIDEO** или **COMPONENT**, расположенные на задней панели DVD-проигрывателя, с входами **VIDEO** или **COMPONENT**, на телевизоре как описано на стр. 9-14.

3

Включите DVD-проигрыватель, телевизор и усилитель.

4

Для воспроизведения звука с DVD-проигрывателя нажмите кнопку выбора входа усилителя для выбора внешнего входа. Информацию о настройке аудиовхода усилителя см. в руководстве пользователя усилителя.

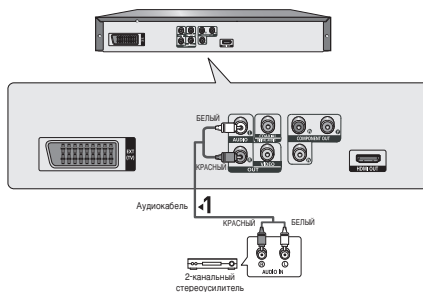

ПРИМЕЧАНИЕ

- При включении усилителя уменьшите уровень громкости. Внезапный громкий звук может привести к повреждению динамиков и ухудшению слуха.
- Выполните настройку аудио в экране меню в соответствии с характеристиками усилителя. (См. стр. 28-29)
- Расположение входов/выходов может отличаться в зависимости от типа усилителя. См. руководство пользователя усилителя.

Подключение к аудиосистеме (усилителю с декодером Dolby Digital, DTS, MPEG2)

1

В случае использования коаксиального кабеля соедините выход **DIGITAL AUDIO OUT (COAXIAL)**, расположенный на задней панели DVD-проигрывателя, с входом **DIGITAL AUDIO IN (COAXIAL)** на усилителе.

2

С помощью кабелей видеосигнала соедините выходы **VIDEO** или **COMPONENT**, расположенные на задней панели DVD-проигрывателя, с входами **VIDEO** или **COMPONENT**, на телевизоре как описано на стр. 9-14.

3

Включите DVD-проигрыватель, телевизор и усилитель.

4

Для воспроизведения звука с DVD-проигрывателя нажмите кнопку выбора входа усилителя для выбора внешнего входа.

Информацию о настройке аудиовхода усилителя см. в руководстве пользователя усилителя.

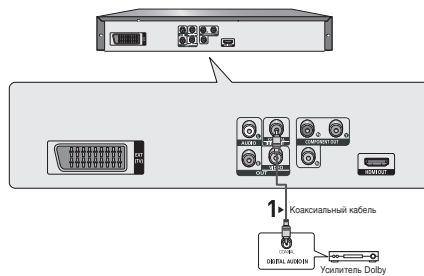

ПРИМЕЧАНИЕ

- При включении усилителя уменьшите уровень громкости. Внезапный громкий звук может привести к повреждению динамиков и ухудшению слуха.
- Выполните настройку аудио в экране меню в соответствии с характеристиками усилителя. (См. стр. 28-29)
- Расположение входов/выходов может отличаться в зависимости от типа усилителя. См. руководство пользователя усилителя.

ОСНОВНЫЕ ФУНКЦИИ

Воспроизведение диска

Перед началом воспроизведения

- Включите телевизор и с помощью пульта дистанционного управления выберите правильный видеовход.
- Если подсоединена внешняя аудиосистема, включите ее и выберите источник входного аудиосигнала.

Когда Вы в первый раз нажмете кнопку включения питания DVD-проигрывателя (DVD Power) после подключения проигрывателя к сети переменного тока, на экран будет выведено меню, показанное на рисунке внизу. Если вы хотите выбрать определенный язык, нажмите соответствующую ему цифровую кнопку (это меню появится на экране только когда Вы включите проигрыватель в самый первый раз). Если не выбрать язык после первого включения питания, все значения меню настроек будут потеряны.

После выбора языка меню его можно изменить, нажав кнопку ► на передней панели аппарата и удерживая ее нажатой в течение 5 секунд при отсутствии диска. После этого появится окно SELECT MENU LANGUAGE, в котором можно установить необходимый язык.

SELECT MENU LANGUAGE	
Press	1 for English
Touche	2 pour Français
Drücken Sie	3 für Deutsch
Pulsar	4 para Español
Premere	5 per Italiano
Нажмите	6 для Русского

Воспроизведение

1. Нажмите на проигрывателе кнопку OPEN/CLOSE (открыть/закрыть) (▲) и выдвигается лоток для диска.
2. Осторожно положите на лоток диск так, чтобы сторона диска с надписями была сверху.
3. Чтобы закрыть лоток для диска, нажмите кнопку **ВОСПРОИЗВЕДЕНИЕ** (▶) или кнопку **OPEN/CLOSE** (▲).
 - Когда воспроизведение диска остановлено, проигрыватель запоминает точку на диске, в которой он был остановлен, поэтому ког (▶) воспроизведение возобновится с этой точки
4. **Остановка воспроизведения**
Нажмите кнопку **СТОП** (■) во время воспроизведения.
5. **Извлечение диска**
Нажмите кнопку **OPEN/CLOSE** (открыть/закрыть) (▲)
6. **Пауза во время воспроизведения**

Нажмите во время воспроизведения кнопку **ПАУЗА** (||) или кнопку **STEP** (шаг) на пульте дистанционного управления.

- Изображение останавливается, звук пропадает. Чтобы возобновить воспроизведение, вновь нажмите кнопку **ВОСПРОИЗВЕДЕНИЕ** (▶).

7. **Покадровое воспроизведение** (За исключением дисков CD)
Нажмите кнопку **STEP** на пульте дистанционного управления.
 - Каждый раз при нажатии кнопки будет новый кадр.
 - В режиме покадрового воспроизведения звуковое сопровождение не слышно.
 - Чтобы вернуться к нормальному воспроизведению, нажмите кнопку **ВОСПРОИЗВЕДЕНИЕ** (▶).
 - Покадровое воспроизведение может производиться только в прямом направлении.)
8. **Замедленное воспроизведение**Нажмите кнопку **SEARCH** (◀/▶) для выбора скорости воспроизведения (1/2, 1/4 и 1/8 от нормальной скорости) в режиме **PAUSE** или **STEP**.
 - Во время замедленного воспроизведения звуковое сопровождение не слышно.
 - Чтобы вернуться к воспроизведению с нормальной скоростью, нажмите кнопку **ВОСПРОИЗВЕДЕНИЕ** (▶).

ПРИМЕЧАНИЕ

- Если проигрыватель остается в режиме "Стоп" более одной минуты без какого-либо вмешательства пользователя, активизируется хранитель экрана. Нажмите кнопку **ВОСПРОИЗВЕДЕНИЕ** (▶) для возобновления нормального воспроизведения.
- Приблизительно через 30 минут нахождения проигрывателя в режиме "Стоп" питание автоматически выключается (функция автоматического выключения питания).
- Если проигрыватель находится в режиме "Пауза" более 5 минут, он переходит в режим "Стоп".
- Когда при нажатии кнопки появляется пиктограмма ⓪ это означает, что данная кнопка не работает в этом режиме проигрывателя. это означает, что данная кнопка не работает в этом режиме проигрывателя.

Использование функций "Поиск" и "Пропуск"

Во время воспроизведения Вы можете быстро найти нужное место в музыкальном произведении или фильме, а также воспользоваться функцией "Пропуск" для перехода к следующему музыкальному произведению.

Поиск нужного места в музыкальном произведении или фильме

Во время воспроизведения нажмите кнопку **SEARCH** (◀◀ или ▶▶) на пульте дистанционного управления более 1 секунды.

DVD	2X, 4X, 64X, 128X
CD	2X, 4X, 8X

ПРИМЕЧАНИЕ

- Скорость, выбранная с помощью этой функции, может отличаться от действительной скорости воспроизведения.
- В режиме поиска отсутствует звук (кроме компакт-диска).

Пропуск дорожек

При воспроизведении нажмите кнопку |◀◀ или ▶▶|.





- При воспроизведении DVD-диска, если вы нажмете кнопку ▶▶|, то перейдете к следующей части фильма. Если вы нажмете кнопку |◀◀, то перейдете к началу текущей части фильма. при еще одном нажатии этой кнопки вы перейдете к началу предыдущей части.
- При воспроизведении компакт-диска, если вы нажмете кнопку ▶▶|, то перейдете к следующей дорожке (записи), а если кнопку |◀◀, то перейдете к началу текущей дорожки. при еще одном нажатии этой кнопки вы перейдете к началу предыдущей дорожки.

Использование функции вывода на экран информации о диске

Воспроизведение диска DVD/MPEG4

1. Во время воспроизведения нажмите кнопку **INFO** на пульте ДУ.
 - Нажав кнопку **MENU**, можно выбрать Info в меню функций.
2. Нажмите кнопки ▲/▼ для выбора необходимого элемента.
3. Нажмите кнопки ◀/▶ сделайте нужные настройки, затем нажмите кнопку **ENTER**.
 - При помощи цифрх кнопок на пульте ДУ можно непосредственно выбрать фильм, фрагмент, включить воспроизведение с нужного момента времени.
4. Чтобы убрать меню, снова нажмите кнопку **INFO**.

ПРИМЕЧАНИЕ

	Чтобы выбрать нужный фильм, если на диске их несколько. Например, если на диске DVD записано несколько фильмов, каждый фильм отождествляется со своим номером.
	Большинство дисков DVD записаны в виде последовательности фрагментов, чтобы можно было быстро найти конкретную сцену.
	Позволяет начать воспроизведение фильма с нужного момента времени. Просто введите время начала воспроизведения. При использовании некоторых дисков функция поиска по времени не работает.
	Относится к языку звуковой дорожки фильма. В данном примере звуковая дорожка воспроизводится на английском языке в формате 5.1CH. На диске DVD может быть до восьми различных звуковых дорожек.
	Доступные языки субтитров на диске. Можно выбрать язык субтитров либо, по вашему желанию, отключить показ субтитров. На диске DVD может быть до 32 языков субтитров.

Использование меню диска и меню фильма

Меню диска

1. Во время воспроизведения диска DVD нажмите на пульте ДУ кнопку **MENU**.
2. Нажмите кнопки ▲/▼ для выбора Disc Menu, а затем нажмите ▶ или **ENTER**.

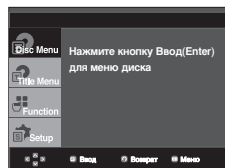

ПРИМЕЧАНИЕ

- На некоторых дисках меню диска могут не действовать.
- Вы также можете выи на экран меню диска, используя кнопку DISC MENU (Меню диска) на пульте дистанционного управления.

Меню фильма

1. Во время воспроизведения диска DVD нажмите на пульте ДУ кнопку **MENU**.
2. Нажмите кнопки ▲/▼ для выбора Title Menu, а затем нажмите ▶ или **ENTER**.

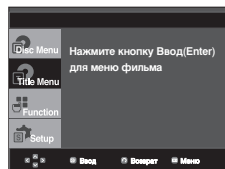

ПРИМЕЧАНИЕ

- На некоторых дисках меню фильма могут не действовать.
- Меню фильма отображается, если на диске имеется не менее двух фильмов.

ОСНОВНЫЕ ФУНКЦИИ

Меню функций

Меню функций (DVD)

- Во время воспроизведения нажмите кнопку **MENU**.
- Нажмите кнопки **▲/▼** для выбора **Function**, а затем нажмите **▶** или **ENTER**.
 - ИНФО (Info) (см. стр 17)
 - Увелич. (Zoom) (см 21)
 - Закладка (Bookmark) (см. стр 20 ~ 21)
 - EZ View (EZ View) (см. стр 19)
 - Угол (Angle) (см. стр 20)

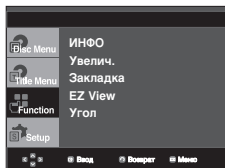

- Нажмите кнопки **▲/▼** для выбора одной из пяти функций. Затем нажмите кнопку **▶** или **ENTER** для доступа к этой функции. Эти функции можно также выбрать с помощью соответствующих кнопок на пульте дистанционного управления.
 - INFO - ZOOM
 - EZ VIEW - BOOKMARK
 - REPEAT

Повторное воспроизведение

Имеется возможность повторного воспроизведения дорожки, части, фильма, фрагмента (A-B) или всего диска в целом.

При воспроизведении DVD

- Нажмите кнопку **REPEAT** (повтор) на пульте дистанционного управления. На экране появится меню выбора режима повтора.
 - Для DVD-диска может выполняться повтор части кинофильма или всего кинофильма.
 - Часть : повтор воспроизводимой части.
 - Фильм : повтор воспроизводимого фильма.
 - Повтор : выкл.

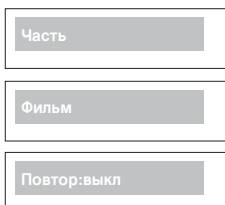

Использование функции повтора A-B

- Отметьте точку начала (A) повторного воспроизведения, нажав кнопку **REPEAT A-B**. B выделится автоматически.
- Отметьте точку окончания (B) повторного воспроизведения, нажав кнопку **REPEAT A-B**.
- Для возврата в режим нормального воспроизведения нажмите кнопку **REPEAT A-B**.

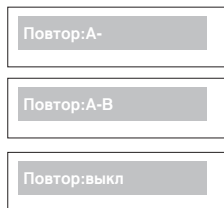

ПРИМЕЧАНИЕ

- Функция ПОВТОР A-B не позволяет установить точку (B), если после установки точки (A) не прошло 5 секунд.
- На некоторых дисках функция "Повтор" может не действовать.

Замедленное воспроизведение

Эта функция позволяет выполнить замедленный повтор спортивных упражнений, а также сцен танцев или игры на музыкальных инструментах, что помогает лучше их изучить.

При воспроизведении DVD-диска

- Во время воспроизведения нажмите кнопку **ПАУЗА (||)**.
- Нажмите кнопку **SEARCH (◀▶▶)** для выбора скорости воспроизведения (1/2, 1/4 и 1/8 от нормальной скорости) в режиме PAUSE или STEP

ДОПОЛНИТЕЛЬНЫЕ ФУНКЦИИ

Настройка формата изображения (EZ View)

Воспроизведение изображений различных форматов (DVD)

Нажмите кнопку **EZ VIEW**.

- Формат экрана меняется при каждом нажатии кнопки.
- Режим увеличения экрана работает по-разному в зависимости от настроек экрана в меню Настройка дисплея.
- Для обеспечения прты кнопки **EZ VIEW** в меню Настройка дисплея необходимо установить правильное форматное соотношение. (см. стр. 29-31).

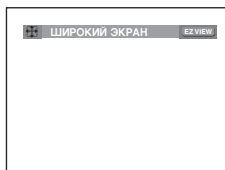

Если у вас телевизор с форматом экрана 16:9

Для дисков с записью в формате 16:9

- Широкий экран (Wide Screen)

Запись на диске DVD воспроизводится в формате изображения 16:9.

- На весь экран (Screen Fit)

Изображение сверху и внизу экрана обрезано. При воспроизведении диска с записью в формате 2,35:1 черные полосы сверху и внизу экрана исчезают. Изображение выглядит вытянутым по вертикали. (В зависимости от типа диска черные полосы могут исчезнуть не полностью.)

- На экран с увелич. (Zoom Fit)

Изображение сверху, внизу, слева и справа экрана обрезано, а в середине экрана - увеличено.

Для дисков с записью в формате 4:3

- Норм. широкий (Normal Wide)

Запись на диске DVD воспроизводится в формате изображения 16:9. Изображение выглядит вытянутым по горизонтали.

- На весь экран (Screen Fit)

Изображение сверху и внизу экрана обрезано и занимает весь экран. Изображение выглядит вытянутым по вертикали.

- На экран с увелич. (Zoom Fit)

Изображение сверху, внизу, слева и справа экрана обрезано, а в середине экрана - увеличено.

- На всю высоту (Vertical Fit)

Если диск DVD с записью в формате 4:3 просматривать на телевизоре с экраном формата 16:9, слева и справа экрана появляются черные полосы, чтобы изображение не выглядело вытянутым по горизонтали.

Если у вас телевизор с форматом экрана 4:3

Для дисков с записью в формате 16:9

- 4:3 Letter Box

Запись на диске DVD воспроизводится в формате изображения 16:9. Вверху и внизу экрана появляются черные полосы.

- 4:3 Pan Scan

Левая и правая части экрана обрезаются, и отображается его центральная часть в формате 16:9.

- На весь экан (Screen Fit)

Изображение сверху и внизу экрана обрезано и занимает весь экран. Изображение выглядит вытянутым по вертикали.

- На экран с увелич. (Zoom Fit)

Изображение сверху, внизу, слева и справа экрана обрезано, а в середине экрана - увеличено.

Для дисков с записью в формате 4:3

- Нормальный экран (Normal Screen)

Запись на диске DVD воспроизводится в формате изображения 4:3.

- На весь экран (Screen Fit)

Полноэкранное изображение сверху и внизу экрана обрезано. Изображение выглядит вытянутым по вертикали.

- На экран с увелич. (Zoom Fit)

Изображение сверху, внизу, слева и справа экрана обрезано, а в середине экрана - увеличено.

ПРИМЕЧАНИЕ

Данная функция может работать по-разному в зависимости от типа диска.

Выбор языка звукового сопровождения

Вы легко и быстро можете выбрать желаемый язык звукового сопровождения, используя кнопку **AUDIO** (Аудио).

Использование кнопки **AUDIO** (DVD/MPEG4)

1. Нажмите кнопку **AUDIO**. Язык звукового сопровождения будет изменяться при каждом нажатии на кнопку.

Языки звукового сопровождения и субтитров представлены сокращениями.

DVD



Последовательно нажимайте кнопку **Audio** (Аудио) на пульте

дистанционного чтобы выбрать желаемый язык звукового сопровождения на диске **MPEG4**, затем нажимайте кнопку **ENTER**.

MPEG4



2. Чтобы убрать с экрана значок выбора языка звукового сопровождения, нажмите кнопку **CANCEL** или **RETURN**.

дополнительные функции

ПРИМЕЧАНИЕ

- Работа этой функции зависит от того, какие языки аудио закодированы на диске; с некоторыми дисками эта функция не работает.
- DVD-диск может содержать звуковое сопровождение максимум на 8 языках.
- Чтобы при воспроизведении DVD-диска выбирался один и тот же язык аудио, см. раздел "Настройка языка" на стр. 28.

Выбор языка субтитров

Вы легко и быстро можете выбрать желаемый язык субтитров, используя кнопку SUBTITLE (субтитры).

Использование кнопки SUBTITLE (DVD/MPEG4)

1. Нажмите кнопку **SUBTITLE**.

Язык субтитров будет изменяться при каждом нажатии на кнопку. Языки звукового сопровождения и субтитров представлены сокращениями.

DVD



MPEG4

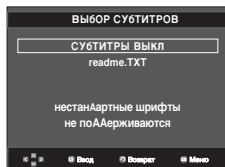

В зависимости от диска, будет появляться опция внешних субтитров.

Последовательно нажимайте кнопку **Subtitle** (Субтитры) на пульте дистанционного управления, чтобы выбрать желаемый язык субтитров на диске **MPEG4**, затем нажмите кнопку **ENTER**.

MPEG4



2. Чтобы убрать с экрана значок выбора языка субтитров, нажмите кнопку **CANCEL** или **RETURN**.

ПРИМЕЧАНИЕ

- В зависимости от DVD-диска необходимые субтитры можно выбрать в Disc Menu (Меню диска). Нажмите кнопку **DISC MENU**.
- Работа этой функции зависит от того, какие субтитры закодированы на диске; функция может работать не со всеми DVD-дисками.
- DVD-диск может содержать субтитры максимум на 32 языках.
- Чтобы при воспроизведении DVD-диска выбиралась одна и та же субтитры, см. раздел "Настройка языка" на стр. 28.

Выбор желаемого ракурса изображения

Когда DVD-диск содержит эпизод, снятый камерой с разных точек, вы можете воспользоваться функцией **ANGLE** (ракурс).

Использование функции ANGLE (DVD)

Если на диске имеется многокадровая видеозапись, на экране появляется значок **РАКУРС**.

1. Во время воспроизведения нажмите кнопку **MENU** на пульте дистанционного управления.
2. Нажмите кнопки **▲/▼** для выбора **Function** (Функция), а затем нажмите **►** или **ENTER**.
3. Нажмите кнопки **▲/▼** для выбора **Угол**, а затем нажмите **►** или **ENTER**.

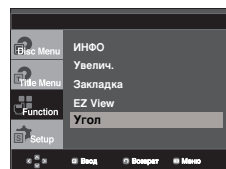

4. Для выбора желаемого ракурса нажимайте кнопки **◀/▶**, кроме того, вы можете использовать кнопки с цифрами на пульте дистанционного управления



ПРИМЕЧАНИЕ

Данная функция работать не будет, если видеозапись на диске сделана в одном ракурсе. В настоящее время только очень небольшое количество дисков поддерживает эту функцию.

Использование функции "Закладка"

Функция "Закладка" позволяет вам пометить части DVD-диска для того, чтобы вы позже легко могли найти нужный эпизод на диске.

Использование функции "Закладка" (DVD)

1. Во время воспроизведения нажмите кнопку **MENU** на пульте дистанционного управления.
2. Нажмите кнопки **▲/▼** для выбора **Function** (Функция), а затем нажмите **►** или **ENTER**.

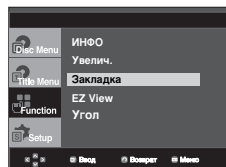

3. Нажмите кнопки **▲/▼** для выбора **Bookmark** (Закладка), а затем нажмите **►** или **ENTER**.



4. Когда на экране показывается эпизод, который вы хотите пометить, нажимайте кнопку **ENTER**. Одновременно можно отметить до трех фрагментов.



ПРИМЕЧАНИЕ

- На некоторых дисках функция “Закладка” может не действовать.

Переход к помеченному эпизоду

1~3. Шаги 1~3 являются теми же самыми, что и в разделе “Использование функции Закладка”.

4. Нажмите кнопки ◀/▶ для выбора отмеченного фрагмента.



5. Нажмите кнопку ВОСПРОИЗВЕДЕНИЕ (▶), чтобы перейти к помеченному эпизоду.

Удаление “закладки”

1~3. Шаги 1~3 являются теми же самыми, что и в разделе “Использование функции Закладка”.

4. Нажмите кнопки ◀/▶ для выбора номера удаляемой закладки.

5. Нажмите кнопку **CANCEL** (удаление), чтобы удалить номер “закладки”.



Использование функции масштабирования изображения

Использование функции масштабирования изображения (диски DVD)

1. В режиме воспроизведения или паузы нажмите кнопку **MENU** на пульте дистанционного управления.

2. Нажмите кнопки ▲/▼ для выбора **Function** (Функция), а затем нажмите ▶ или **ENTER**.

3. Нажмите кнопки ▲/▼ для выбора **Zoom** (Увеличение), а затем нажмите ▶ или **ENTER**.

4. Нажмите кнопки ▲/▼ или ◀/▶ для выбора части экрана, которую необходимо увеличить. Нажмите кнопку **ENTER**.

При воспроизведении DVD-диска, нажимайте кнопку **ENTER**, чтобы изменить масштаб изображения в следующем порядке - 2X/4X/2X/нормальный размер.

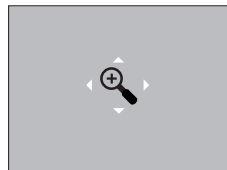
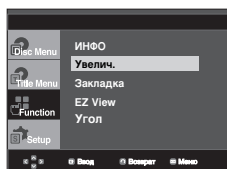

Меню клипов для MP3/WMA/JPEG/MPEG4/CD Audio

CD Audio или На дисках с файлами MP3/WMA/JPEG/MPEG4 содержатся отдельные песни, изображения или фильмы, которые могут быть организованы в папки, как показано ниже. Это аналогично использованию Вами разных папок для хранения файлов на вашем компьютере.

Откройте отсек привода диска. Установите диск в отсек. Закройте отсек. Лоток закроется и появится этот экран.



: Имя воспроизводимого в данный момент файла.

: Время воспроизведения текущего файла.

: Текущий режим воспроизведения : Имеется 4 режима воспроизведения. Любой из них легко выбрать, последовательно нажимая кнопку REPEAT (повтор).
 - Выкл. (Off) : Обычное воспроизведение
 - Дорожка (Track) : Повтор воспроизводимой в данный момент дорожки
 - Папка (Folder) : Повтор текущей папки
 - Случайный [Воспроизведение в случайном порядке] (Random) : Файлы на диске будут воспроизводиться в случайном порядке.

: Значок MP3-файла. : Значок CD Audio-файла.

: Значок WMA-файла. : Значок папки

: Значок JPEG-файла. : Значок текущей папки.

: Значок AVI-файла.

ПРИМЕЧАНИЕ

При проигрывании MP3, WMA, JPEG файлов пункты меню, “Качество картинки” не могут быть установлены.

дополнительные функции

Выбор папки

Папку можно выбирать как в режиме Стоп, так и в режиме Воспроизведение

- **Чтобы выбрать родительскую папку**
Нажмите кнгу RETURN, чтобы перейти к родительской папке или с помощью кнопок ▲/▼ выберите "...". и нажмите кнопку ENTER, чтобы перейти к родительской папке.
- **Чтобы выбрать одноуровневую папку**
Нажмите кнопки ▲/▼ выберите нужную папку, затем нажмите кнопку ENTER.
- **Чтобы выбрать вложенную папку**
Нажмите кнопки ▲/▼ выберите нужную папку, затем нажмите кнопку ENTER.

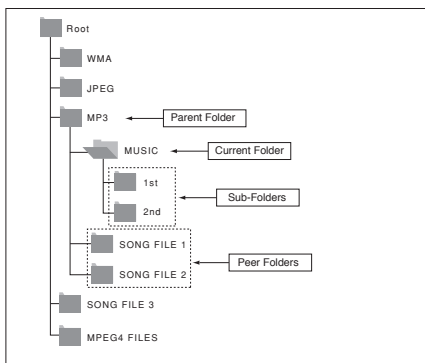

Воспроизведение дисков MP3/ WMA/CD Audio

1. Откройте отсек привода диска. Установите диск в отсек. Закройте отсек.
 - Если на диске имеются файлы MP3 и WMA, будут воспроизводиться файлы только одного типа, а не двух.
2. Нажмите кнопки ▲/▼ или ◀▶ для выбора композиции. Нажмите кнопку ENTER, чтобы начать воспроизведение файла песни.



Повтор воспроизведения/Воспроизведение в случайном порядке

Нажмите кнопку REPEAT (ПОВТОР), чтобы изменить режим воспроизведения. Существует четыре режима; Обычное воспроизведение, Воспроизведение дорожки, Воспроизведение папки, Воспроизведение в случайном порядке.

- Выкл. (Off) : обычное воспроизведение
- Дорожка (Track) : повтор текущего файла песни.
- Папка (Folder) : повтор в текущей папке файлов песен, имеющих одинаковое расширение.
- Случайный [Воспроизведение в случайном порядке] (Random) : повтор в случайном порядке файлов песен на диске, имеющих одинаковое расширение.

Чтобы вернуться к обычному воспроизведению, нажмите кнопку CANCEL.

CD-R MP3/WMA file

Во время воспроизведения дисков CD-R с файлами MP3 или WMA выполните все изложенные выше рекомендации, а в отношении дисков CD-R также учитывайте и следующие замечания:

- **Файлы MP3 и WMA должны быть записаны на дисках формата ISO 9660 или JOLIET.**
Диски форматов ISO 9660 и Joliet с файлами MP3 или WMA совместимы с операционными системами DOS и Windows корпорации Microsoft и Mas OS компании Apple. Эти два формата получили наибольшее распространение.
- **Присваивая имена вашим файлам MP3 или WMA, не используйте более 8 символов, а в качестве расширений имен файлов используйте ".mp3, .wma".**
Для имени файла используется следующий общий формат: Имя.mp3 или Имя.wma. Присваивая имя файлу, используйте 8 или менее символов, не используйте пробелы и специальные символы, включая: (,./,\,=,+).
- **При записи файлов MP3 используйте битрейт не менее 128 кбит/с.**
Качество звучания при воспроизведении файлов MP3 в основном зависит от выбранного битрейта для компрессии/декомпрессии. Для получения качества звучания, аналогичного качеству звучания аудио компакт-диска, необходимо использовать аналого-цифровое преобразование, то есть, преобразование в формат MP3, с битрейтом от 128 до 160 кбит/с. Выбор более высокого битрейта, например, 192 кбит/с и выше редко приводит к улучшению качества звучания. Файлы с битрейтом ниже 128 кбит/с не будут воспроизводиться надлежащим образом.
- **При записи файлов WMA используйте битрейт не менее 64 кбит/с.**

Качество звучания при воспроизведении для компрессии/декомпрессии. Для получения качества звучания, аналогичного качеству звучания аудио компакт-диска, необходимо использовать аналого-цифровое преобразование, то есть, преобразование в формат WMA, с битрейтом от 64 до 192 кбит/с. Файлы с битрейтом ниже 64 кбит/с или выше 192 кбит/с не будут воспроизводиться надлежащим образом. Для WMA файлов поддерживается частота дискретизации только > 30KHz.

- **Не пытайтесь копировать охраняемые авторским правом файлы MP3.**

Некоторые "защищенные" файлы зашифрованы и закодированы таким образом, чтобы предотвратить их незаконное копирование. Например, файлы следующих типов: Windows Media™ (зарегистрированный товарный знак компании Microsoft Inc.), а также SDMI™ (зарегистрированный товарный знак SDMI foundation). Такие файлы не могут быть скопированы.

Внимание!

Указанные выше рекомендации не могут гарантировать воспроизведение DVD-проигрывателем дисков с файлами MP3 или гарантировать качество звучания. технологии и методы файлов MP3 на диски CD-R не позволяют оптимально воспроизводить такие файлы на вашем DVD-проигрывателе (низкое качество звучания и, в некоторых случаях, невозможность считывания файлов проигрывателем).

- Этот проигрыватель позволяет воспроизводить с одного диска максимум 500 файлов, которые могут размещаться максимум в 500 папках.

Воспроизведение дисков MPEG4

Функция воспроизведения MPEG4

Файлы AVI содержат аудио и видеоданные. Проигрыватель может воспроизвести только файлы формата AVI, имеющие расширение .avi.

1. Откройте отсек привода диска. Установите диск в отсек. Закройте отсек.
2. Выберите файл avi (DivX/XviD) с помощью кнопок ▲/▼ или ◀/▶, а затем нажмите кнопку ENTER.



Повторное или A-B воспроизведение

С помощью кнопки REPEAT выберите нужный режим воспроизведения из 3-х: Выкл., Папка и Сюжет.

- Папка : повторное воспроизведение файлов AVI (имеющих такое же расширение) из текущей папки.
- Сюжет : повторное воспроизведение сюжета, воспроизводимого в данный момент.

Отметьте точку начала (A) повторного воспроизведения, нажав кнопку ENTER.

Отметьте точку окончания (B) повторного воспроизведения, нажав кнопку ENTER.

- Для возврата в режим нормального воспроизведения нажмите кнопку CANCEL.

Описание функций, доступных для файлов формата MPEG4

Функция	Описание	Подробности на странице:
Пропуск (◀◀ или ▶▶)	Во время воспроизведения нажмите кнопку ◀◀ или ▶▶, в результате чего вы перейдете на 5 минут вперед или назад от текущего места на диске.	-
Поиск (◀◀ или ▶▶)	Во время воспроизведения нажмите кнопку НАПРАВЛЕНИИ (◀◀ или ▶▶) и нажимайте ее вновь для поиска на более высокой скорости. Позволяет вести поиск в файле AVI на повышенной скорости. (2X, 4X, 8X)	-
Замедленное воспроизведение/поиск	Позволяет вести поиск в файле AVI на замедленной скорости. (1/2X, 1/4X, 1/8X)	P 16
Пошаговое воспроизведение	При каждом нажатии кнопки STEP (Шаг) на экране появляется новый кадр изображения.	P 16
Увеличение	Последовательность увеличения: 2X/4X/2X/Норма.	P 21

- Для некоторых файлов формата MPEG 4 данные функции могут быть недоступны.

Диски CD-R с файлами AVI

Данный проигрыватель может воспроизводить сжатые файлы AVI следующих форматов:

- DivX 3.11
- DivX 4 (MPEG-4 простой профиль)
- DivX 5 (MPEG-4 прострофиль с такими дополнительными особенностями, как кодирование кадров с двунаправленным предсказанием, поддержка Qpel и GMC).
- Xvid MPEG-4-совместимые файлы.

DVD-RW и DVD+R

Формат, поддерживающий файл DivX :

- Базовый формат DivX : DivX3.11/ 4.12/ 5.x
- Xvid (видеокодек, MPEG-4) и DivX Pro
- Формат файла : *.avi, *.div, *.divx.

Поддерживаются все разрешения вплоть до максимальных, указанных в таблице.

DivX3.11 & DivX4 & XviD	DivX5
Потоковая скорость может меняться: во время декодирования фрагмент, записанный с высокой потоковой скоростью, может быть пропущен, а декодирование будет продолжено, как только будет обнаружен участок записи с нормальной потоковой скоростью.	720 x 480 при 30 кадр./сек 720 x 576 при 25 кадр./сек Максимальная потоковая скорость: 4 Мбит/сек

При попытке воспроизведения файла формата DivX могут отображаться следующие предупреждающие сообщения. :

1. Нет авторизации
 - Файл создан с неправильным кодом регистрации.

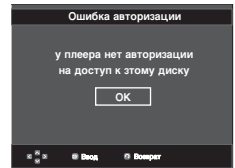

2. Неподдерживаемый кодек

- Файлы с определенным типом кодака определенной версии (например, MP4, AFS и другие кодеки) не поддерживаются данным проигрывателем.

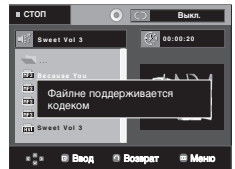

3. Неподдерживаемое разрешение

- Файлы имеют более высокое разрешение, чем по техническим характеристикам поддерживает проигрыватель.

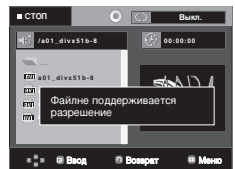

дополнительные функции

ПРИМЕЧАНИЕ

- Разрешение Поддерживаемое моделью DVD-1080P9, составляет до 720 x 480 при частоте 30 кадров в секунду / 720 x 576 при кадрах в секунду
- Некоторые файлы MPEG4, созданные на персональном компьютере, воспроизвести невозможно. Поддерживаются только тип кодека, версия и разрешение, указанные в технических характеристиках.
- Этот проигрыватель поддерживает воспроизведение файлов MPEG4, записанных на диски CD-R/RW в соответствии с "форматом ISO 9660".

Воспроизведение файлов мультимедиа с помощью функции USB-хоста

Файлы мультимедиа, например фотографии, фильмы и мелодии, сохраненные в памяти проигрывателя MP3, памяти USB или на цифровой фотокамере со звуком высокого качества, подключив запоминающее устройство к порту USB проигрывателя DVD.

Использование функции USB-хоста

1. Подключите устройство USB к порту USB на передней панели устройства.
2. Нажмите кнопку USB, нажмите кнопку ▲/▼ для выбора одного из разделов, а затем нажмите кнопку ENTER.

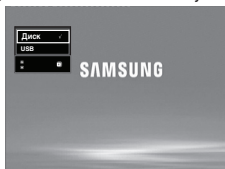

3. С помощью кнопок ▲/▼ или ◀/▶ выберите файл на устройстве USB. Нажмите кнопку USB. ENTER, чтобы открыть файл.



ПРИМЕЧАНИЕ

- При каждом нажатии кнопки USB на пульте дистанционного управления появляется рамка с выбранным устройством USB.
- На экране отобразится надпись "USB".
- На экране телевизора отобразится меню USB и начнется воспроизведение сохраненного файла.

Безопасное отключение устройства USB.

Во избежание повреждения данных, хранящихся на устройстве USB, перед отключением кабеля USB следует выполнить безопасное отключение

- Нажмите кнопку STOP (■).
- Отсоедините кабель USB.

Переход в прямом/обратном направлении

- Во время воспроизведения нажмите кнопку (◀◀▶▶).
• Если в памяти устройства имеется несколько файлов, то при каждом нажатии кнопки ▶▶, вы переходите к следующему файлу.
• Если в памяти устройства имеется несколько файлов, то при каждом нажатии кнопки ◀◀, вы переходите к предыдущему файлу.

Ускоренное воспроизведение

Ускоренное воспроизведение (◀◀▶▶) во время воспроизведения, чтобы ачать воспроизводить файл с более высокой скоростью.

- При каждом нажатии любой из этих кнопок скорость воспроизведения меняется следующим образом: 2x → 4x → 8x.

Совместимые устройства

1. Устройства USB, которые поддерживают спецификацию USB Mass Storage v1.0. (Устройства USB, работающие как съемный диск в операционной системе Windows (2000 или более поздняя версия) без установки дополнительного драйвера).
2. MP3-плееры: MP3-плееры с жестким диском или флэш-памятью.
3. Цифровые фотокамеры: Камеры, которые поддерживают спецификацию USB Mass Storage v1.0.
 - Фотокамеры, работающие как съемный диск в ОС Windows (2000 или более поздняя версия) без установки дополнительного драйвера).
4. Внешние жесткие диски с интерфейсом USB и накопители USB на флэш памяти: устройства, поддерживающие стандарт низкоскоростного USB2.0 или USB1.1.
 - При подключении устройства стандарта USB1.1 качество воспроизведения может ухудшаться.
 - Когда DVD определяет одновременно наличие USB 2.0 и USB 1.1, по умолчанию выбирается наиболее низкоскоростной режим USB.
 - При подключении жесткого диска с интерфейсом USB, для его нормальной работы не забудьте подключить к жесткому диску вспомогательный шнур питания.
5. Считывающие устройства карт памяти с интерфейсом USB: считывающие устройства с одним слотом для карт памяти и считывающие устройства с несколькими слотами для карт памяти.
 - Считывающие устройства карт памяти с интерфейсом USB некоторых изготовителей могут не поддерживаться.
 - Если вы установите несколько карт памяти в считывающее устройство с несколькими слотами, могут возникнуть проблемы.
6. Если вы используете удлинительный кабель USB, то устройство USB может быть не распознано.
 - Не поддерживается протокол CBI (Control/Bulk/Interrupt).
 - Не поддерживаются цифровые фотокамеры, которые используют протокол PTP или для которых требуется установка дополнительной программы при подключении к ПК.
 - Не поддерживаются устройства, в которых используется файловая система NTFS. (поддерживаются только устройства с файловой системой, использующей таблицу размещения файлов FAT 16/32).
 - При подсоединении к этому изделию могут не работать некоторые MP3-плееры в зависимости от размера сектора их файловой системы.
 - Функция USB-хост не поддерживается, если подсоединено устройство, передающее медиа-файлы с использованием специальной программы, разработанной изготовителем устройства.
 - Функция не работает с устройствами, работающими по протоколу MTP (Media Transfer Protocol) с использованием технологии Janus.
 - Функция USB-хост этого изделия поддерживает не все устройства USB.

Перезапись компакт-дисков

Данная функция позволяет копировать аудиофайлы с диска на устройство USB с преобразованием их в формат MP3.

Откройте лоток для диска.

Вставьте аудио компакт-диск (CD DA) в лоток, затем лоток закройте.

Подключите устройство USB к USB-хосту на передней панели проигрывателя.

Отобразится экран.

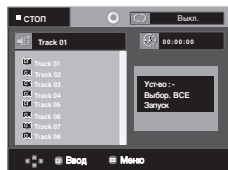

1. Переключив устройство в режим остановки, нажмите кнопку **▶**, чтобы выбрать меню **DEV** (устройство-носитель), затем нажмите кнопку **ENTER**.
2. Используя кнопки **▲/▼** выберите **SELECT** (Выбор), затем с помощью кнопки **ENTER** отметьте все файлы, предназначенные для копирования.
 - Чтобы снять отметку для копирования всех файлов, нажмите кнопку **ENTER** еще раз (меню **UNSELECT** (Отменить выбор)).
 - Если требуется отметить для копирования несколько файлов, нажмите кнопку **◀**, а затем с помощью кнопки **ENTER** отметьте необходимые файлы.



3. Нажмите кнопки **▲/▼** для выбора пункта **START** (Запуск), а затем нажмите кнопку **ENTER**. Начнется копирование файла.
 - Чтобы отменить копирование, когда процесс уже начался, нажмите кнопку **CANCEL** (Отмена).

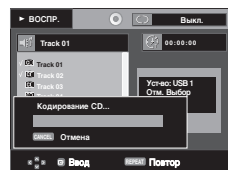

ПРИМЕЧАНИЕ

- В зависимости от размера файла время перехода к следующему изображению может отличаться от заданного интервала.
- Если не нажимать кнопки, слайд-шоу начинается автоматически с интервалом показа по умолчанию 10 сек.

Воспроизведение дисков с фотографиями

1. Выберите папку
2. Нажмите кнопки **▲/▼** выберите файл снимка в меню клипов, а затем нажмите кнопку **ENTER**.
3. Нажмите кнопки **INFO** для выбора необходимого меню, а затем нажмите **ENTER**.



ПРИМЕЧАНИЕ

- Нажмите кнопку **СТОП**, чтобы вернуться в меню клипов.
- При воспроизведении Kodak Picture CD, проигрыватель сразу начинает показывать фотоснимки, а не меню клипов.
- HD-JPEG должен быть установлен в позицию CD (Меню Info не доступно если опция HD-JPEG установлена в позицию HD).





Вращение

 : При каждом нажатии кнопки **ENTER** снимок поворачивается на 90 градусов по часовой стрелке.

Zoom

 : Нажмите кки **▲/▼** для выбора части экрана, которую необходимо увеличить. Нажмите кнопку **ENTER**. При каждом нажатии кнопки **ENTER** размер снимка увеличивается (до 2X)

Слайд-шоу

-  : Переход в режим слайд-шоу.
- Перед демонстрацией слайд-шоу следует установить интервал показа снимков.
 -  : Изображения меняются автоматически с интервалом приблизительно в 6 секунд.
 -  : Снимки чередуются автоматически с интервалом около 12 секунд.
 -  : Снимки чередуются автоматически с интервалом около 18 секунд.

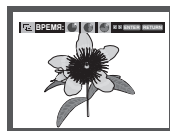

ПРИМЕЧАНИЕ

- В зависимости от размера файла время перехода к следующему изображению может отличаться от заданного интервала.
- Если не нажимать кнопки, слайд-шоу начинается автоматически с интервалом показа по умолчанию 10 сек.

дополнительные функции

Воспроизведение компакт-диска с изображениями для HD-JPEG

Необходимо подключить к выходу HDMI.

Должно быть выбрано разрешение 720p/1080i/1080p, а для HD-JPEG необходимо выбрать режим HD.

"Пожалуйста, установите HDMI разрешение в наиболее высокое значение которое только может поддерживать ваш телевизор."

1. Выберите необходимую папку.



2. Нажимая кнопки ▲/▼ выберите в меню клипов файл изображений, а затем нажмите кнопку ENTER.
 - Чтобы вернуться в меню клипов, нажмите кнопку STOP (■).
 - При воспроизведении компакт-диска Kodak Picture CD, устройство отображает фотографии напрямую, не отображая меню клипов.

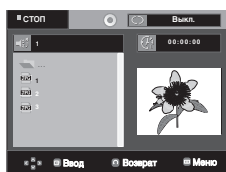

ПРИМЕЧАНИЕ

- Чтобы убрать с экрана меню настройки, нажмите кнопку MENU.
- **Вращение**
Чтобы повернуть изображение на экране по часовой стрелке на 90 градусов, нажмите кнопку ◀/▶.
- **Пропуск изображения**
Чтобы выбрать предыдущее или следующее изображение, нажмите кнопку ◀◀ или ▶▶.
- **Слайд-шоу**
Чтобы запустить функцию SLIDE, нажмите кнопку PLAY (▶).
Чтобы остановить функцию SLIDE, нажмите кнопку STOP (■) еще раз.

ПРИМЕЧАНИЕ

- В зависимости от размера файла время перехода к следующему изображению может отличаться от заданного интервала.
- В режиме HD-JPEG изображение может отображаться меньшего размера в зависимости от размера изображения.

- Рекомендуется устанавливать опцию "BD wise" в значение Выкл. если вы проигрываете JPEG файлы размером больше чем 720x480 пикселей.
- Режим CD-JPEG+MP3 не работает если у вас в настройках выбрано HD-JPEG-HD. Установите режим HD-JPEG-CD.

воспроизведение в режиме MP3-JPEG

Вы можете просматривать изображения формата JPEG, используя музыку в качестве фона.

1. Нажмите кнопку ▲/▼ для выбора файла MP3 в меню клипов, затем нажмите кнопку ENTER (Ввод).
2. Нажмите кнопку ▲/▼ для выбора файла JPEG в меню клипов, затем нажмите кнопку ENTER (Ввод).
 - Музыка будет воспроизводиться сначала
3. Нажмите кнопку стоп, когда Вы захотите остановить воспроизведение.

ПРИМЕЧАНИЕ

файлы формата MP3 и JPEG должны находиться на одном и том же диске.

Диски CD-R с файлами JPEG

- Можно воспроизводить файлы только с расширением ".jpg" и ".JPG".
- Если диск записан не полностью (сессия не закрыта), для начала воспроизведения требуется дополнительное время и, возможно, не все файлы будут воспроизведены.
- Поддерживаются только диски CD-R с JPEG файлами записанных в форматах ISO 9660 или Joliet.
- Имя файла JPEG должно состоять не более чем из 8 символов и не содержать пробелов и специальных символов (./=+).
- Многосессионные диски можно воспроизводить только если они записаны с непрерывной записью. Если на многосессионном диске имеются пустые сектора, воспроизведение будет идти только до первого пустого сектора.
- На один компакт-диск может быть записано до 500 изображений.
- Рекомендуется использовать компакт-диски, записанные в формате Kodak Picture CD.
- При воспроизведении дисков формата Kodak Picture CD из находящихся в папке файлов фотоснимков будут:
 - Kodak Picture CD : JPEG-файлы в папке снимков могут воспроизводиться автоматически.
 - Konica Picture CD : Если вы хотите просматривать фотоснимки, выберите файлы JPEG в меню клипов.
 - Fuji Picture CD : Если вы хотите просматривать фотоснимки, выберите файлы JPEG в меню клипов.
 - QSS Picture CD : Воспроизведение дисков QSS Picture CD невозможно.
- Если на одном диске записано более 500 файлов, могут быть воспроизведены не более 500 файлов JPEG.
- Если на одном диске имеется более 500 папок, могут быть воспроизведены файлы JPEG только из 500 папок.
- В некоторых случаях, в зависимости от условий записи JPEG файлов, они могут выводиться на экран телевизора либо не на полный экран, либо с недостаточным качеством.

ИСПОЛЬЗОВАНИЕ МЕНЮ "НАСТРОЙКА"

Использование меню "Настройка"

Меню SETUP ("Настройка") позволяет вам настроить DVD-проигрыватель в соответствии с Вашими потребностями. Вы можете выбрать различные языковые настройки, установить уровень родительского контроля или даже настроить проигрыватель на тип экрана вашего ТВ.

1. Когда проигрыватель находится в режиме "Стоп", нажмите кнопку **MENU**. Нажмите кнопки **▲/▼** для выбора Setup (Настройка), а затем нажмите **▶** или **ENTER**.

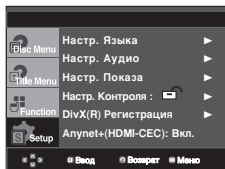

1. Настр. Языка : настройка языка.
 2. Настр. Аудио : настройка параметров звука.
 3. Настр. Показа : настройка опций показа изображения. Используйте для выбора формата экрана телевизора и нескольких опций показа изображения.
 4. Настр. Контроля : настройка возрастной категории зрителя позволяет пользователю установить нужный уровень родительского контроля с тем, чтобы предохранить дот просмотра неподходящих для них фильмов, например, содержащих сцены насилия, фильмов "для взрослых" и т.п.
 5. DivX(R) Регистрация : для получения доступа к просмотру фильмов по заказу по системе DivX(R) Video on Demand зарегистрируйте данный плеер, введя регистрационный код. После этого с помощью функции DivX(R) Video On Demand вы сможете брать видеофильмы напрокат или приобрести их. Дополнительная информация находится на сайте www.divx.com/vod.
 6. Anynet+(HDMI-CEC) : настройка Anynet+(HDMI-CEC).
2. Нажмите кнопки **▲/▼** для доступа к различным функциям. Нажмите кнопку **▶** или **ENTER** для доступа к дополнительным функциям.
3. Чтобы убрать экран настройки после выполнения установок, нажмите кнопку **MENU** еще раз.

ПРИМЕЧАНИЕ

В зависимости от диска, некоторые выбранные вами в меню "Setup" предпочтения могут не действовать.

Настройка языка

Если вы заранее выберете предпочитаемый вами язык для меню проигрывателя, меню диска, для звукового сопровождения и субтитров, он будет автоматически использоваться каждый раз, когда вы смотрите фильм.

Настройка языка меню проигрывателя

1. Когда проигрыватель находится в режиме "Стоп", нажмите кнопку **MENU**.
2. Нажмите кнопки **▲/▼** для выбора **Setup** (Настройка), а затем нажмите **▶** или **ENTER**.
3. Нажмите кнопки **▲/▼** для выбора **Настр. Языка** (Language Setup), а затем нажмите **▶** или **ENTER**.
4. Нажмите кнопки **▲/▼** для выбора **Меню плеера** (Player Menu), а затем нажмите **▶** или **ENTER**.
5. Нажмите кнопки **▲/▼** для выбора необходимого элемента, а затем **▶** или **ENTER**.
 - Выбирается желаемый язык и на экране вновь появляется меню "Настр. Языка".
 - Чтобы убрать меню, снова нажмите кнопку **MENU**.

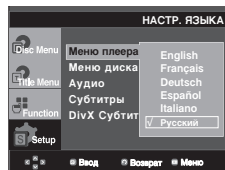

Настройка языка меню диска

Эта функция изменяет язык только для текста, выводимого на экран в меню диска.

1. Когда проигрыватель находится в режиме "Стоп", нажмите кнопку **MENU**.
2. Нажмите кнопки **▲/▼** для выбора **Setup** (Настройка), а затем нажмите **▶** или **ENTER**.
3. Нажмите кнопки **▲/▼** для выбора **Настр. Языка** (Language Setup), а затем нажмите **▶** или **ENTER**.
4. Нажмите кнопки **▲/▼** для выбора **Меню диска** (Disc Menu), а затем нажмите **▶** или **ENTER**.
5. Нажмите кнопки **▲/▼** для выбора необходимого элемента, а затем **▶** или **ENTER**.
 - Если информация выбранным языке не записана на диске, выбирается записанный на диске язык оригинала.
 - Выбирается желаемый язык и на экране вновь появляется меню "Настр. Языка".
 - Чтобы убрать меню, снова нажмите кнопку **MENU**.

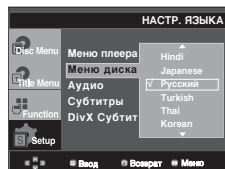

ИСПОЛЬЗОВАНИЕ МЕНЮ "НАСТРОЙКА"

Настройка языка звукового сопровождения

1. Когда проигрыватель находится в режиме "Стоп", нажмите кнопку **MENU**.
2. Нажмите кнопки **▲/▼** для выбора **Setup** (Настройка), а затем нажмите **►** или **ENTER**.
3. Нажмите кнопки **▲/▼** для выбора **Настр. Языка** (Language Setup), а затем нажмите **►** или **ENTER**.
4. Нажмите кнопки **▲/▼** для выбора **Аудио** (Audio), а затем нажмите **►** или **ENTER**.
5. Нажмите кнопки **▲/▼** для выбора необходимого элемента, а затем **►** или **ENTER**.
 - Если вы хотите, чтобы по умолчанию использовался язык оригинала фильма, записанного на диске, выберите пункт меню "Оригинал" (ORIGINAL).
 - Если информация на данном языке не записана на диске, выбирается записанный на диске язык оригинала.
 - Выбирается желаемый язык и на экране вновь появляется меню "Настр. Языка".
 - Чтобы убрать меню, снова нажмите кнопку MENU.

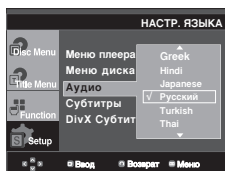

Настройка языка субтитров

1. Когда проигрыватель находится в режиме "Стоп", нажмите кнопку **MENU**.
2. Нажмите кнопки **▲/▼** для выбора **Setup** (Настройка), а затем нажмите **►** или **ENTER**.
3. Нажмите кнопки **▲/▼** для выбора **Настр. Языка** (Language Setup), а затем нажмите **►** или **ENTER**.
4. Нажмите кнопки **▲/▼** для выбора **Субтитры** (Subtitle), а затем нажмите **►** или **ENTER**.
5. Нажмите кнопки **▲/▼** для выбора необходимого элемента, а затем **►** или **ENTER**.
 - Выберите пункт меню "Автоматический" (AUTOMATIC), если вы хотите, чтобы для субтитров использовался тот же язык, который вы выбрали для звукового сопровождения.
 - На некоторых дисках может отсутствовать информация на том языке, который вы выбрали в качестве предпочтительного. В этом случае будет использоваться тот язык, который задан на диске в качестве языка оригинала.
 - Выбирается желаемый язык и на экране вновь появляется меню "Настр. Языка".
 - Чтобы убрать меню, снова нажмите кнопку MENU.

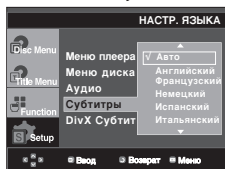

Настройка языка DivX субтитров

1. Когда проигрыватель находится в режиме "Стоп", нажмите кнопку **MENU**.
2. Нажмите кнопки **▲/▼** для выбора **Setup** (Настройка), а затем нажмите **►** или **ENTER**.
3. Нажмите кнопки **▲/▼** для выбора **Настр. Языка** (Language Setup), а затем нажмите **►** или **ENTER**.
4. Нажмите кнопки **▲/▼** для выбора **DivX Субтитры** (DivX Subtitle), а затем нажмите **►** или **ENTER**.
5. Нажмите кнопки **▲/▼** для выбора необходимого элемента, а затем **►** или **ENTER**.
 - Выбирается желаемый язык и на экране вновь появляется меню "Настр. Языка".
 - Чтобы убрать меню, снова нажмите кнопку MENU.

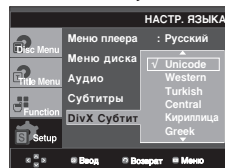

Настройка параметров звука

Параметры аудио позволяют выполнить настройку аудиоустройства и параметров состояния звука в зависимости от используемой аудиосистемы.

1. Когда проигрыватель находится в режиме "Стоп", нажмите кнопку **MENU**.
2. Нажмите кнопки **▲/▼** для выбора **Setup** (Настройка), а затем нажмите **►** или **ENTER**.
3. Нажмите кнопки **▲/▼** для выбора **Настр. Аудио** (Audio Setup), а затем нажмите **►** или **ENTER**.
4. Нажмите кнопки **▲/▼** для выбора необходимого элемента, а затем **►** или **ENTER**.

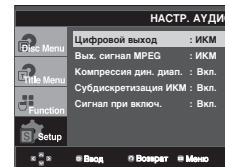
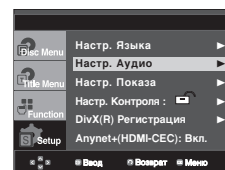

- 1 Цифровой выход
 - PCM (ИКМ) : Преобразует в звук PCM(2CH).
 - Bitstream : Выводит Dolby Digital Bitstream через цифровой выход. Выберите Bitstream при соединении к Dolby Digital.
- 2 Вых. сигнал MPEG
 - PCM (ИКМ) : Преобразует в звук PCM(2CH).
 - Bitstream : Выводит MPEG-2 Bitstream через цифровой выход. Выберите Bitstream при соединении к декодеру MPEG-2.
- 3 Компрессия дин. диап.
 - Вкл. (On): чтобы выбрать компрессию динамического диапазона.
 - Выкл. (Off): чтобы выбрать стандартный диапазон.
- 4 Субдискретизация ИКМ
 - Вкл. (On): Выберите этот пункт, если усилитель, подключенный к проигрывателю, не поддерживает частоту дискретизации 96 кГц. В этом случае сигнал 96 кГц будет преобразован в 48 кГц.
 - Выкл. (Off): Выберите этот пункт, если усилитель, подключенный к проигрывателю, поддерживает частоту дискретизации 96 кГц. В этом случае сигнал на выходе не будет изменен

ПРИМЕЧАНИЕ

- При воспроизведении звука в формате DTS аналоговый сигнал на выходе отсутствует.
- Даже когда для пункта "Субдискретизация ИКМ" выбрано состояние "Выкл".
- С некоторых дисков через выходы цифрового сигнала выдается сигнал только с пониженной частотой дискретизации.
- Чтобы убрать меню, снова нажмите кнопку MENU.

- 5 Сигнал при включ.

Эта опция используется для включения (выключения) музыкального сигнала который будет звучать при включении вашего DVD плеера.

 - Вкл. (On): Чтобы включить запуск воспроизведения музыки.
 - Выкл. (Off): Чтобы выключить запуск воспроизведения музыки.

HDMI

- Если ваш телевизор не может работать с многоканальным звуком (Dolby Digital, DTS, MPEG), вам следует выбрать для цифрового аудио выхода пункт ИКМ (PCM)
- Если ваш телевизор не может работать с частотой дискретизации LPCM свыше 48 КГц, вам следует установить для пункта "Субдискретизация ИКМ" (PCM Down Sampling) состояние Вкл (On).

Сделано по лицензии фирмы Dolby Laboratories. "Dolby" и символ D являются фирменными знаками Dolby Laboratories. "DTS" и "DTS Digital Out" являются товарными знаками фирмы Digital Theater Systems, Inc.

Настройка параметров изображения

Параметры дисплея позволяют установить различные видеофункции проигрывателя.

1. Когда проигрыватель находится в режиме "Стоп", нажмите кнопку MENU.
2. Нажмите кнопки ▲/▼ для выбо Setup (Настройка), а затем нажмите ► или ENTER.
3. Нажмите кнопки ▲/▼ для выбора Настр. Показа (Display Setup), а затем нажмите ► или ENTER.
4. Нажмите кнопки ▲/▼ для выбора необходимого элемента, а затем ► или ENTER.

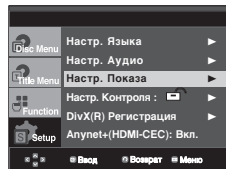

1 формат ТВ-экрана (TV Aspect)

- Вы можете выполнить регулировку формата изображения в соответствии с форматом экрана вашего телевизора.
- 4:3 Letter Box: Выбирайте эту опцию, если вы хотите смотреть целиком изображение, записанное на DVD-диске в формате 16:9, а у вашего телевизора формат экрана 4:3. В этом случае сверху и снизу экрана изображение будет ограничено черными полосами.
 - 4:3 Pan&Scan: Выбирайте эту опцию, если у вашего телевизора формат экрана 4:3 и вы хотите смотреть центральную часть изображения, записанного в формате 16:9 (крайние боковые части изображения будут обрезаны).
 - 16:9 широкий: На широкоэкранном телевизоре изображение с форматом 16:9 будет занимать всю площадь экрана.

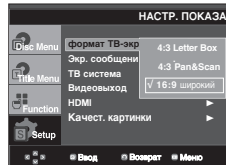

2 Экр. сообщения (Screen Messages)

Используйте этот пункт меню для включения или выключения вывода сообщений на экран телевизора.

3 ТВ система (TV System)

- Диск NTSC : диск записан в системе NTSC
- Если ваш телевизор может работать только с входным видеосигналом системы PAL, выберите "PAL". При выборе "PAL" видеосигнал на выходе будет в формате PAL 60 Гц с чересстрочной разверткой.
- Если ваш телевизор может работать только с входным видеосигналом системы NTSC, выберите "NTSC".
- Если вы установили NTSC для пункта "ТВ система" (TV system), для выхода HDMI устанавливается частота кадров 60 Гц.
- Диск PAL : диск записан в системе PAL
- Если ваш телевизор может работать только с входным видеосигналом системы NTSC, выберите "NTSC".
- Если ваш телевизор может работать только с входным видеосигналом системы PAL, выберите "PAL".
- Если вы установили PAL для пункта "ТВ система" (TV system), для выхода HDMI устанавливается частота кадров 50 Гц.
- Авто

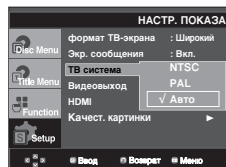

ИСПОЛЬЗОВАНИЕ МЕНЮ "НАСТРОЙКА"

4 Видеовыход (Video Output)

Выбор выходного видеосигнала.

- Ч-СКАН : выберите эту настройку, чтобы использовать компонентный выходной сигнал с чересстрочной разверткой.
- П-СКАН : выберите эту настройку, чтобы использовать компонентный выходной сигнал с прогрессивной разверткой.
- SCART-RGB: выберите, когда требуется вывод RGB через разъем SCART. (Эта функция не работает в режиме NTSC).
- SCART-CVBS: выберите, когда требуется вывод CVBS через разъем SCART. (Эта функция не работает в режиме NTSC).
- Когда в режиме "Стоп" вы нажимаете кнопку VIDEO SEL, режим Видеовыхода изменяется в следующей последовательности.
(Ч-СКАН → П-СКАН → SCART-RGB → SCART-CVBS)
- Если после входа в субменю Настр. Показа (Display Setup) в течение 10 сек не будет выбрано Да/Нет, на экране появится предыдущее меню.

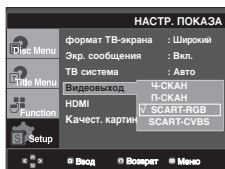

5 HDMI

Этот параметр используется, если аппарат подключен к устройству отображения (ТВ, проектор и т. д.) с помощью HDMI.

- Уст. Разрешения

- Auto (Авто): автоматическая настройка разрешения
- Manual (Вручную): ручная настройка разрешения

- Разрешение

- 480p/576p : 720 x 480p x 60Hz, 720 x 576p x 50Hz
- 720p : 1280 x 720
- 1080i : 1920 x 1080 интерлейсный
- 1080p : 1920 x 1080 прогрессивный

- HD-JPEG

- HD : Источник изображений с высоким разрешением
- Доступно, если выбрано разрешение 720p/1080i в режиме HDMI.

- SD : Источник изображений со стандартным

- BD-Wise

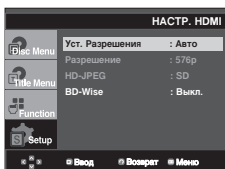

Настройка BD Wise

При подключении плеера к телевизору Самсунг, поддерживающего технологию "BD Wise", вы можете получить оптимально качественное изображение, установив опцию меню в состояние "Вкл".

1. Когда проигрыватель находится в режиме "Стоп", нажмите кнопку MENU.
2. Нажмите кнопки ▲/▼ для выбора **Setup (Настройка)**, а затем нажмите ► или **ENTER**.
3. Нажмите кнопки ▲/▼ для выбора **Настр. Показа (Display Setup)**, а затем нажмите ► или **ENTER**.
4. Нажмите кнопки ▲/▼ для выбора **HDMI**, а затем нажмите ► или **ENTER**.
5. Нажмите кнопки ▲/▼ для выбора **BD-Wise**, а затем нажмите ► или **ENTER**.
Нажмите кнопки ▲/▼ для выбора **Вкл.**, а затем нажмите ► или **ENTER**.

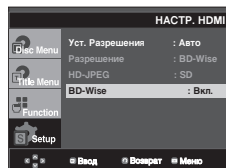
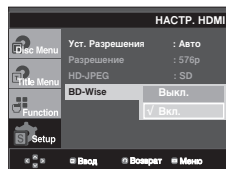

ПРИМЕЧАНИЕ

- Эта опция доступна для изменения только если телевизор поддерживает функцию "BD Wise".

Как отключить функцию "BD Wise"

Если Вы хотите изменить разрешение, когда функция "BD Wise" включена, выберите любой из следующих методов :

Метод 1

1. Когда проигрыватель находится в режиме "Стоп", нажмите кнопку MENU.
2. Нажмите кнопки ▲/▼ для выбора **Setup (Настройка)**, а затем нажмите ► или **ENTER**.
3. Нажмите кнопки ▲/▼ для выбора **Настр. Показа (Display Setup)**, а затем нажмите ► или **ENTER**.
4. Нажмите кнопки ▲/▼ для выбора **HDMI**, а затем нажмите ► или **ENTER**.
5. Нажмите кнопки ▲/▼ для выбора разрешения, которое Вы хотите использовать, а затем нажмите ► или **ENTER**.

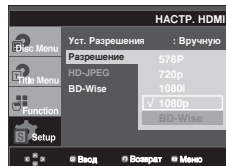

- Выберите "Да" для продолжения, чтобы оставить текущие установки выберите "Нет".

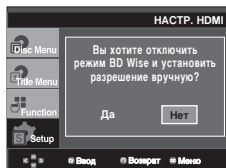

Метод 2

1. Когда проигрыватель находится в режиме "Стоп", нажмите кнопку MENU.
2. Нажмите кнопки ▲/▼ для выбо Setup (Настройка), а затем нажмите ► или ENTER.
3. Нажмите кнопки ▲/▼ для выбора Настр. Показа (Display Setup), а затем нажмите ► или ENTER.
4. Нажмите кнопки ▲/▼ для выбора HDMI, а затем нажмите ► или ENTER.
5. Нажмите кнопки ▲/▼ для выбора BD-Wise, а затем нажмите ► или ENTER.
Нажмите кнопки ▲/▼ для выбора Выкл., а затем нажмите ► или ENTER.

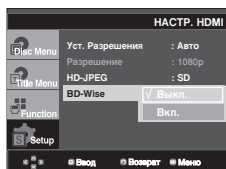

HDMI резолуция будет изменен с максимальным разрешением поддерживает ваш телевизор

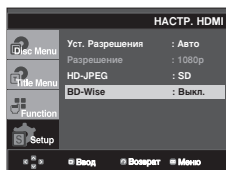

ПРИМЕЧАНИЕ

- Рекомендуется устанавливать опцию "BD wise" в значение Выкл. если вы проигрываете JPEG файлы размером больше чем 720x480 пикселей.

6 Качест. картинки (Picture Quality)

- Уровень черн (Black Level) Обеспечивает настройку яркости экрана. (On (Вкл) или Off (Выкл) Эта функция не работает в режиме Progressive (Прогрессивный) или PAL .
- Яркость (Brightness) : Level 1 ~ Level 5 (Уровень 1~5)
- Контраст (Contrast): Level 1 ~ Level 5 (Уровень 1~5)
- Насыщенность (Color Saturation): Level 1 ~ Level 5 (Уровень 1~5)

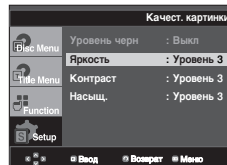

- См. руководство пользователя телевизора, чтобы определить, поддерживает ли телевизор функцию прогрессивной развертки. Если функция прогрессивной развертки поддерживается, то при ее настройке в системе мю телевизора следуйте инструкциям руководства пользователя телевизора.
- Если выход Video установлен неправильно, экран может заблокироваться.
- Разрешение, доступное для выхода HDMI, зависит от подключенного телевизора или проектора. Для получения подробной информации см. руководство пользователя телевизора или проектора.
- При изменении разрешения во время воспроизведения может потребоваться несколько секунд, прежде чем появится нормальное изображение.
- При установке разрешения 720p, 1080p или 1080i выход HDMI обеспечивает более высокое качество изображения.

ИСПОЛЬЗОВАНИЕ МЕНЮ "НАСТРОЙКА"

Настройка уровня родительского контроля

Для того, чтобы включить/выключить блокировку дисков в соответствии с установленным рейтингом, необходимо поменять пароль. Функция "Уровень родительского контроля" действует для DVD-дисков, на которых закодирована информация о возрастной категории - что помогает вам контролировать типы DVD-дисков, которые смотрит ваша семья. Диски разделяются максимум на 8 возрастных категорий, которым соответствуют уровни родительского контроля.

Настройка возрастной категории (рейтинга)

1. Когда проигрыватель находится в режиме "Стоп", нажмите кнопку **MENU**.
2. Нажмите кнопки **▲/▼** для выбора **Setup** (Настройка), а затем нажмите **►** или **ENTER**.

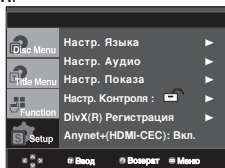

3. Нажмите кнопки **▲/▼** для выбора **Настр. Контроля** (Parental Setup), а затем нажмите **►** или **ENTER**.

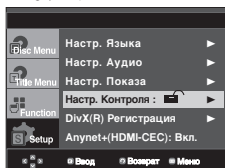

4. Нажмите кнопки **▲/▼** для выбора **Возрастная категория** (Rating Level), а затем нажмите **►** или **ENTER**.

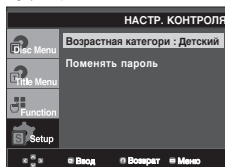

5. Введите ваш пароль.
- По умолчанию уставлен пароль 0000. Для активизации функции родительского контроля измените пароль 0000 на другой пароль.

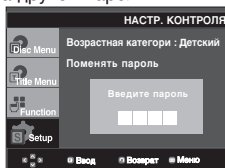

6. Нажмите кнопки **▲/▼** для выбора необходимого значения для Rating Level, а зем нажмите **►** или **ENTER**. Напр.) Установить детский.

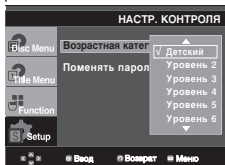

ПРИМЕЧАНИЕ

Чтобы убрать меню, снова нажмите кнопку MENU. Если, например, выбрать уровень 6, диски с рейтинговым уровнем 7 или 8 воспроизводиться не будут.

Изменение пароля

1. Когда проигрыватель нахтя в режиме "Стоп", нажмите кнопку **MENU**.
2. Нажмите кнопки **▲/▼** для выбора **Setup** (Настройка), а затем нажмите **►** или **ENTER**.

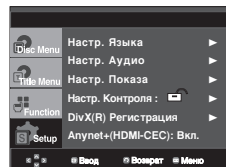

3. Нажмите кнопки **▲/▼** для выбора **Настр. Контроля** (Parental Setup), а затем нажмите **►** или **ENTER**.

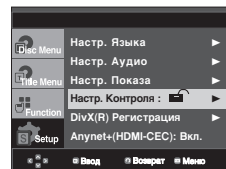

4. Нажмите кнопки **▲/▼** для выбора **Поменять пароль** (Change Password), а затем нажмите **►** или **ENTER**. Введите ваш новый пароль. Затем введите новый пароль еще раз.

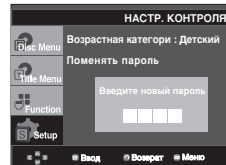
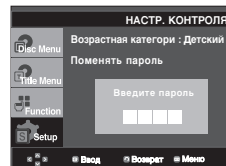
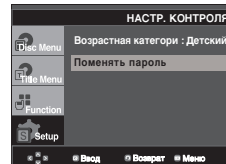

ПРИМЕЧАНИЕ

- Если вы забыли пароль, см. раздел "Восстановление пароля" в руководстве по устранению неисправностей.

Настройка Anynet+(HDMI-CEC)

Anynet+ это функция, которую можно использовать для управления устройством с помощью пульта дистанционного управления телевизора Samsung, если подключить устройство DVD 1080P9 к телевизору Samsung с помощью HDMI кабель (см. стр 13-14) (Эта функция доступна только на телевизорах SAMSUNG, поддерживающих функцию Anynet+).

Параметры Anynet+(HDMI-CEC) позволяют использовать функцию HDMI проигрывателя. Выберите параметр "On" (Вкл.) при подключении устройства DVD 1080P9 к телевизору Samsung, поддерживающих функцию Anynet+.

1. Когда проигрыватель нахся в режиме "Стоп", нажмите кнопку **MENU**.
2. Нажмите кнопки **▲/▼** для выбора **Setup** (Настройка), а затем нажмите **►** или **ENTER**.

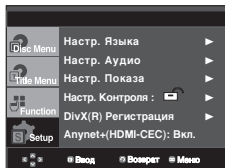

3. Нажмите кнопки **▲/▼** для выбора **Anynet+(HDMI-CEC)**, а затем нажмите **►** или **ENTER**.

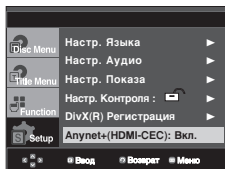

4. Установите для функцию Anynet+(HDMI-CEC) значение "On" (Вкл.) на проигрывателе дисков DVD, затем нажмите **►** или **ENTER**.

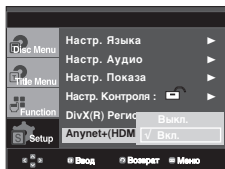

5. Включите на телевизоре функцию Anynet+. (Для получения дополнительной информации см. руководство пользователя телевизора).
 - Если нажать кнопку Anynet+ на пульте дистанционного управления телевизора, ниже отобразятся сообщения экранного меню.



TV Menu

Чтобы убрать меню, снова нажмите кнопку **MENU**.

- Можно управлять проигрывателем дисков DVD с помощью пульта дистанционного управления телевизора. (Кнопки телевизора, которые можно использовать для управления проигрывателем дисков



- **Select Device** (Выбор устройства): используйте эту функцию для выбора устройства.

- **Menu on Device** (Меню на устройстве): аналогично кнопке MENU на пульте дистанционного управления проигрывателя дисков DVD.

- **Device Operation** (Работа устройства): аналогично кнопке INFO на пульте дистанционного управления проигрывателя дисков DVD.

ПРИМЕЧАНИЕ

- Если во время просмотра телевизора нажать кнопку PLAY на устройстве, экран телевизора изменится на экран воспроизведения.
- Если выполнить воспроизведение диска DVD, когда телевизор выключен, питание телевизора включится.
- Если выключить телевизор проигрыватель DVD выключится автоматически.
- При изменении HDMI на другие источники(компонитный, компонентный ит.д.) на телевизоре во время воспроизведения диска проигрыватель DVD перестанет выполнять воспроизведение. Однако если диском DVD поддерживается функция навигации, воспроизведение диска DVD на проигрывателе DVD может продолжиться.

справочные данные

Обновление встроенного ПО

Введение

Компания Samsung обеспечивает периодическое обновление программного обеспечения данного изделия на собственном веб-сайте (www.samsung.com).

Это необходимо, так как периодически создаются новые кодеки для формата MPEG-4. Необходимость обновления доступного для обновления программного обеспечения и версии программного обеспечения вашего DVD-проигрывателя.

Создание диска для обновления ПО

1. Загрузите новейшую версию ПО с Интернет-сайта обновлений компании Samsung (www.samsung.com).
2. Запишите загруженный файл на диск CD-RW в записывающем приводе компакт-дисков вашего компьютера.

ПРИМЕЧАНИЕ

- Выберите для файловой системы диска CD-ROM формат ISO
- Набор символов должен соответствовать кодировке ISO 9660
- Запись должна быть сделана за одну сессию, сессия должна быть закрыта
- Запись должна вестись на низкой скорости

Процедура обновления

1. Откройте отсек привода диска. Установите диск в отсек. Закройте отсек. Появится экран обновления микропрограммы.

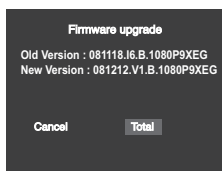

На экране появится сообщение об обновлении встроенного ПО.

2. Нажмите кнопки ◀/▶ для выбора значения Total, а затем нажмите ENTER.

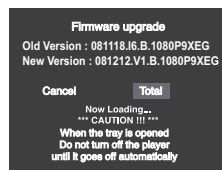

Начнется обновление встроенного ПО.

- В середине процесса записи автоматически открывается отсек диска. Выньте диск и подождите около 2 мин.
- Если обновление встроенного ПО проигрывателя прошло успешно, он выключится и затем вновь включится после того, как автоматически закроется лоток для диска. Когда проигрыватель включится, на экране появится следующее меню.
- 3. Нажмите номерные кнопки для выбора необходимого языка.





ПРИМЕЧАНИЕ

- Если сообщение о выборе языка меню не появится, обратитесь в сервисный центр компании Samsung.
- Во время обновления не нажимайте никакие кнопки и не отсоединяйте сетевой шнур.
- Процедура обновления встроенного ПО может изменяться, поэтому перед обновлением обратитесь на Интернет-сайт (www.samsung.com).

Руководство по устранению проблем

Перед обращением в сервисный центр (для устранения) проверьте следующее.

Проблема	Ваши действия	Инструкция
Пульт дистанционного управления не работает	<ul style="list-style-type: none"> Проверьте батареи в пульте дистанционного управления. Может быть требуется заменить их. Управляйте с помощью пульта дистанционного управления с расстояния не более 6 метров. Выньте батареи и удерживайте в нажатом положении одну или несколько кнопок несколько секунд, чтобы разрядить оставшееся внутри пульта электричество и установить в исходное состояние микропроцессор. Вновь установите батареи и попробуйте управлять проигрывателем. 	P3
Диск не воспроизводится	<ul style="list-style-type: none"> Убедитесь в том, что вы установили диск этикеткой вверх. Проверьте региональный код DVD-диска. 	P5
На экране появляется пиктограмма 	<ul style="list-style-type: none"> Функция не может использоваться или действие не может быть выполнено в данный момент по следующим причинам: <ol style="list-style-type: none"> Программное обеспечение на DVD-диске накладывает ограничения на эти действия. Программное обеспечение на DVD-диске не поддерживает эту функцию (например, "ракурс"). Функция не доступна в данный момент. Вы затребовали доступ к номеру фильма, части, или задали время, которые выходят за диапазон допустимых значений. 	
Меню диска не появляется на экране	<ul style="list-style-type: none"> Проверьте, имеется ли меню на этом диске. 	
Режим воспроизведения отличается от установленного в меню "Настройка"	<ul style="list-style-type: none"> Некоторые из выбранных в меню "Настройка" (SETUP) функций могут не работать надлежащим образом, если на диске не закодирована требующаяся для них информация. 	P27 ~ 33
Не изменяется формат изображения	<ul style="list-style-type: none"> На воспроизводимом диске записано изображение только в одном формате кадра. 	P29 ~ 31
Отсутствует звуковое сопровождение	<ul style="list-style-type: none"> Убедитесь в том, что вы задали правильный режим работы выхода цифрового сигнала в меню "Настр. Аудио". 	P28 ~ 29
Экран заблокирован	<ul style="list-style-type: none"> Нажимайте кнопку  в течение не менее 5 секунд при отсутствии диска в проигрывателе. Все параметры будут сброшены к заводским настройкам 	P16
Вы забыли пароль	<ul style="list-style-type: none"> Нажимайте кнопку  в течение не менее 5 секунд при отсутствии диска в проигрывателе. Все параметры, включая пароль, будут сброшены к заводским настройкам. Используйте эту функцию только в случае крайней необходимости. 	P32
Если у вас возникли другие проблемы	<ul style="list-style-type: none"> Обратитесь к Содержанию и найдите в нем раздел данной Инструкции для пользователя, в котором может быть объяснение текущей проблемы и еще раз выполните содержащиеся в разделе процедуры. Если это не помогло устранить проблему, обратитесь в ближайший уполномоченный сервисный центр. 	
Изображение отображается с помехами или оно искажено	<ul style="list-style-type: none"> Убедитесь, что диск не загрязнен или не поцарапан. Почистите диск. 	P2
Нет сигнала на выходе HDMI	<ul style="list-style-type: none"> Проверьте включен ли режим HDMI для Видеовыхода. Проверьте соединение между телевизором и разъемом HDMI вашего DVD проигрывателя. Проверьте в руководстве пользователя вашего телевизора, поддерживает ли телевизор работу с сигналами форматов 480p/576p/720p/1080i/1080p с DVD-проигрывателя. 	P13 ~ 14
Отсутствует нормальное изображение на экране при использовании выхода HDMI	<ul style="list-style-type: none"> Если на экране появляется шум типа "снег", это означает, что телевизор не поддерживает систему защиты цифрового контента HDCP (High bandwidth Digital Content Protection). 	P13 ~ 14
Дрожание изображения при использовании выхода HDMI.	<ul style="list-style-type: none"> Проверьте, правильно ли вы установили ТВ систему. Явление дрожания изображения на экране может возникать при преобразовании из 50 Гц в 60 Гц частоты кадров видеосигнала для выхода HDMI (High Definition Multimedia). Обращайтесь к Инструкции для пользователя вашего телевизора. 	P29 ~ 31

справочные данные

Технические характеристики

Общие	Источник питания	110-240 В переменного тока - 50/60 Гц
	Потребляемая мощность	8 Вт
	Масса	1.6 кг
	Габаритные размеры	Ширина 430 мм X Глубина 203 мм X Высота 45мм
	Рабочий диапазон температур	+5°C ~ 35°C
	Рабочий диапазон влажности	10 % ~ 75 %
Диск	DVD (многоцелевой цифровой диск)	Скорость считывания: 3,49 ~ 4,06 м/с Примерное время воспроизведения (односторонний однослойный диск): 135 минут
	CD : 12CM (компакт диск)	Скорость считывания: 4,8 ~ 5,6 м/с Максимальное время воспроизведения: 74 минуты
	CD : 8CM (компакт диск)	Скорость считывания: 4,8 ~ 5,6 м/с Максимальное время воспроизведения: 20 минут
Выход видео	Композитный видеосигнал	1 канал: 1,0 В п-п (на нагрузке 75 Ом)
	Разъем SCART	R (Красный) : 0,7 В п-п (на нагрузке 75 Ом)
		G (Зеленый) : 0,7 В п-п (на нагрузке 75 Ом)
		B (Синий) : 0,7 В п-п (на нагрузке 75 Ом) Полный ТВ сигнал : 1,0 В п-п (на нагрузке 75 Ом)
Компонентный видеосигнал	Y : 1,0 В п-п (на нагрузке 75 Ом) Pr : 0,7 В п-п (на нагрузке 75 Ом) Pb : 0,7 В п-п (на нагрузке 75 Ом)	
HDMI	480p, 576p, 720p, 1080p, 1080i	
Выход аудио	Выходной разъем	RCA, SCART
	*Максимальный уровень выхода	2Vrms
	*Частотная характеристика	20 Гц - 20 кГц
	*Цифровой аудиовыход	Коаксиальный (S/PDIF)

* : Номинальные технические характеристики

ПРИМЕЧАНИЕ

- Фирма Samsung Electronics Co., Ltd. оставляет за собой право изменять технические характеристики без предварительного уведомления.
- Масса и габаритные размеры являются приблизительными.

Связывайтесь с SAMSUNG по всему миру

Если у вас есть предложения или вопросы по продуктам Samsung, обратитесь в информационный центр компании SAMSUNG.

Регион	Страна	Служба поддержки ☎	Веб-сайт
North America	CANADA	1-800-SAMSUNG(726-7864)	www.samsung.com/ca
	MEXICO	01-800-SAMSUNG(726-7864)	www.samsung.com/mx
	U.S.A	1-800-SAMSUNG(726-7864)	www.samsung.com/us
Latin America	ARGENTINE	0800-333-3733	www.samsung.com/ar
	BRAZIL	0800-124-421, 4004-0000	www.samsung.com/br
	CHILE	800-SAMSUNG(726-7864)	www.samsung.com/cl
	NICARAGUA	00-1800-5077267	www.samsung.com/latin
	HONDURAS	800-7919267	www.samsung.com/latin
	COSTA RICA	0-800-507-7267	www.samsung.com/latin
	ECUADOR	1-800-10-7267	www.samsung.com/latin
	EL SALVADOR	800-6225	www.samsung.com/latin
	GUATEMALA	1-800-299-0013	www.samsung.com/latin
	JAMAICA	1-800-234-7267	www.samsung.com/latin
	PANAMA	800-7267	www.samsung.com/latin
	PUERTO RICO	1-800-682-3180	www.samsung.com/latin
	REP. DOMINICA	1-800-751-2676	www.samsung.com/latin
TRINIDAD & TOBAGO	1-800-SAMSUNG(726-7864)	www.samsung.com/latin	
VENEZUELA	0-800-100-5303	www.samsung.com/latin	
Europe	COLOMBIA	01-8000112112	www.samsung.com.co
	BELGIUM	02 201 2418	www.samsung.com/be
	CZECH REPUBLIC	800-726-786 (800 - SAMSUNG)	www.samsung.com/cz
	DENMARK	70 70 19 70	www.samsung.com/dk
	FINLAND	030-6227 515	www.samsung.com/fi
	FRANCE	3260 SAMSUNG (€ 0,15/Min) 08 25 08 65 65 (€ 0,15/Min)	www.samsung.com/fr
	GERMANY	01805 - SAMSUNG(726-7864 € 0,14/Min)	www.samsung.de
	HUNGARY	06-80-SAMSUNG(726-7864)	www.samsung.com/hu
	ITALIA	800-SAMSUNG(726-7864)	www.samsung.com/it
	LUXEMBURG	02 261 03 710	www.samsung.com/lu
	NETHERLANDS	0900-SAMSUNG (726-7864 € 0,10/Min)	www.samsung.com/nl
	NORWAY	815-56 480	www.samsung.com/no
	POLAND	0 801 801 881, 022-607-93-33	www.samsung.com/pl
	PORTUGAL	80820-SAMSUNG(726-7864)	www.samsung.com/pt
	SLOVAKIA	0800-SAMSUNG(726-7864)	www.samsung.com/sk
	SPAIN	902-1-SAMSU(72678)	www.samsung.com/es
	SWEDEN	0771-400 200	www.samsung.com/se
	U.K	0845 SAMSUNG (7267864)	www.samsung.com/uk
	EIRE	0818 717 100	www.samsung.com/ie
	CIS	AUSTRIA	0800-SAMSUNG(726-7864)
SWITZERLAND		0800-SAMSUNG(726-7864)	www.samsung.com/ch
RUSSIA		8-800-555-55-55	www.samsung.ru
KAZAKHSTAN		8-10-800-500-55-500	www.samsung.com/kz_ru
UZBEKISTAN		8-10-800-500-55-500	www.samsung.com/kz_ru
KYRGYZSTAN		00-800-500-55-500	
TADJIKISTAN		8-10-800-500-55-500	
UKRAINE		8-800-502-0000	www.samsung.ua
LITHUANIA		8-800-77777	www.samsung.lt
LATVIA		8000-7267	www.samsung.com/lv
Asia Pacific	ESTONIA	800-7267	www.samsung.ee
	AUSTRALIA	1300 362 603	www.samsung.com/au
	NEW ZEALAND	0800 SAMSUNG (0800 726 786)	www.samsung.com/nz
	CHINA	800-810-5858, 400-810-5858, 010-6475 1880	www.samsung.com/cn
	HONG KONG	3698-4698	www.samsung.com/hk
	INDIA	3030 8282, 1800 110011, 1-800-3000-8282	www.samsung.com/in
	INDONESIA	0800-112-8888	www.samsung.com/id
	JAPAN	0120-327-527	www.samsung.com/jp
	MALAYSIA	1800-88-9999	www.samsung.com/my
	PHILIPPINES	1800-10-SAMSUNG(726-7864)	www.samsung.com/ph
Middle East & Africa	SINGAPORE	1800-SAMSUNG(726-7864)	www.samsung.com/sg
	THAILAND	1800-29-3232, 02-689-3232	www.samsung.com/th
	TAIWAN	0800-329-999	www.samsung.com/tw
	VIETNAM	1 800 588 889	www.samsung.com/vn
	TURKEY	444 77 11	www.samsung.com/tr
	SOUTH AFRICA	0860-SAMSUNG(726-7864)	www.samsung.com/za
	U.A.E	800-SAMSUNG (726-7864), 8000-4726	www.samsung.com/ae

Великобритания

Утилизация изделия

(Отходы электрического и электронного оборудования)



Данное обозначение на изделии или документации указывает на то, что по истечении срока эксплуатации изделие нельзя утилизировать вместе с другими бытовыми отходами. Во избежание потенциально негативного влияния на окружающую среду или здоровье человека вследствие неконтролируемой утилизации отходов, отделите данное изделие от других типов отходов для надлежащей переработки с целью рационального повторного использования материальных ресурсов.

Для получения подробной информации о месте и способе экологически безопасной переработки изделия индивидуальные пользователи должны обратиться к торговому представителю, у которого они приобрели изделие, или в местные органы управления.

Промышленным потребителям необходимо обратиться к поставщику и проверить условия договора купли-продажи. Данное изделие нельзя утилизировать вместе с другими коммерческими отходами.

memo



DVD-1080P9
DVD-1080PR

DVD-ПРОГРАВАЧ

Посібник користувача

УЯВІТЬ МОЖЛИВОСТІ

Дякуємо за покупку цього продукту Samsung.
Щоб отримати більш повне обслуговування,
зареєструйте продукт за адресою:
www.samsung.com/global/register

AK68-01750T(01)



заходи безпеки

1. Налаштування

- Робочу напругу вказано на наклейці ззаду програвача.
- Встановлюйте програвач у шафці таким чином, щоб між стінками та пристроєм залишалось достатньо простору для вентиляції (7-10 см). Не перекривайте вентиляційні отвори на жодному електронному пристрої, щоб не зашкодити циркуляції повітря.
- Не закривайте лоток для диску вручну.
- Не ставте пристрої один на другий.
- Обов'язково вимкніть всі пристрої перед тим, як переносити програвач.
- Перед під'єднанням до програвача інших пристроїв обов'язково вимкніть їх.
- Після користування обов'язково виймайте диск і вимикайте програвач, особливо, якщо він не використовувався протягом тривалого часу.
- Штепсель використовується у якості пристрою від'єднання і повинен бути доступним для подальшої х операцій у будь-який час.

2. Особиста безпека

- Пристрій використовує лазер. Використання засобів керування, налагодження чи виконання функцій інших, ніж передбачено даною інструкцією, може спричинити шкідливе радіаційне опромінення.
- Не відкривайте кришки і не ремонтуйте виріб самостійно. Обслуговування пристрою повинні виконувати кваліфіковані технічні працівники.

3. Застереження

- Програвач призначено для домашнього, а не промислового використання. Використовуйте виріб лише для особистих потреб.
- Недопустимим є потрапляння рідини на апарат, а також не можна розмішувати на апараті такі об'єкти з рідиною, як вази.
- На нормальну роботу програвача можуть впливати зовнішні фактори, такі як блискавка чи статична напруга. У такому випадку вимкніть і увімкніть програвач знову за допомогою кнопки POWER або від'єднайте і знову підключіть кабель живлення до джерела змінного струму. Програвач працюватиме нормально.

- Програвач може не працювати коректно, якщо внаслідок раптових змін температури всередині утворився конденсат. У такому разі залиште програвач у приміщенні з кімнатною температурою, поки його внутрішні частини висохнуть, і він почне нормально функціонувати.

4. Диск

- Не чистіть диски за допомогою розпилювачів для стирання написів, бензину, розріджувачів чи інших летючих розчинників, які можуть пошкодити поверхню диску.
- Не торкайтеся робочої поверхні диску. Тримайте диск за краї або за один край і отвір в центрі диску.
- Обережно витирайте забруднення; ніколи не трійте поверхню диску.

5. Інформація про вплив на довкілля

- Батарея, що використовується у цьому пристрої, містить хімічні речовини, шкідливі для довкілля.
- Тому батареї слід утилізувати належним чином, відповідно до федеральних, державних та місцевих норм.

Виріб, до якого додається цей посібник користувача, ліцензований згідно відповідних прав на інтелектуальну власність відповідних третіх сторін. Умови ліцензії обмежені до приватного некомерційного використання ліцензованого вмісту кінцевими споживачами. Жодні права на комерційне використання не надаються. Ліцензія не розповсюджується на жоден виріб, крім даного, і не поширюється на жоден неліцензійний виріб чи технологічний процес згідно стандартів ISO/OUR 11172-3 чи ISO/OUR 13818-3, що використовується чи продається разом з даним виробом. Ліцензія розповсюджується лише на використання виробу для кодування та розкодування звукових файлів згідно стандартів ISO/OUR 11172-3 чи ISO/OUR 13818-3. Ця ліцензія не надає жодних прав на використання характеристик чи функцій виробу, які не відповідають стандартам ISO/OUR 11172-3 чи ISO/OUR 13818-3.

ЗАСТЕРЕЖЕННЯ:ВИКОРИСТАННЯ ЗАСОБІВ КЕРУВАННЯ, НАЛАГОДЖЕННЯ ЧИ ВИКОНАННЯ ФУНКЦІЙ ІНШИХ, НІЖ ПЕРЕДБАЧЕНО ДАНОЮ ІНСТРУКЦІЄЮ, МОЖЕ СПРИЧИНИТИ ШКІДЛИВЕ РАДІАЦІЙНЕ ОПРОМІНЕННЯ.

перш, ніж почати ЗМІСТ

Комплектація

Перевірте наявність у комплекті постачання всіх зазначених нижче аксесуарів.



Пульт дистанційного керування



Батареї для пульта дистанційного керування (розмір AAA)

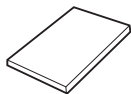

Посібник користувача



Аудіо/відео кабель

Аксесуари, що не входять до комплекту.

- Кабель Scart
- Кабель HDMI-HDMI
- Компонентний кабель
- Кабель HDMI-DVI
- Коаксіальний кабель

Встановлення батарей в пульт дистанційного керування

1. Відкрийте кришку відділення для батарей ззаду пульта.
2. Вставте дві батареї розміру AAA. Перевірте правильність розташування полюсів (+/-) батарей.
3. Встановіть кришку на місце.

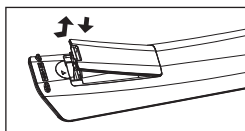

Якщо пульт ДК не працює коректно

- Перевірте полярність (+/-) батарей (суха батарея)
- Перевірте, чи батареї не розряджені.
- Перевірте, чи між пультом та сенсором дистанційного керування немає перешкод.
- Перевірте, чи поруч немає люмінесцентного освітлення.

Заходи безпеки	2
Перш, ніж почати	3

Налаштування

Загальні характеристики	4
Типи та характеристики дисків	5
Опис	6
Огляд пульта дистанційного керування	8

Під'єднання

Вибір під'єднання	9
-----------------------------	---

Базові функції

Програвання диску	16
Використання функцій пошуку та пропускання	16
Використання функцій дисплею	17
Використання меню диску і заголовку	17
Використання меню функцій	18
Повторне відтворення	18
Уповільнене відтворення	18

Розширені функції

Налаштування пропорцій (EZ VIEW)	19
Вибір мови звучання	19
Вибір мови субтитрів	20
Зміна кута камери	20
Використання функції закладки	20
Використання функцій масштабування	21
Меню кліпів для MP3/WMA/JPEG/MPEG4/ CD Audio	21
Вибір папки	22
Відтворення файлів MP3/WMA/CD Audio	22
Відтворення файлів MPEG4	23
Відтворення файлів медіа за допомогою функції USB Host	24
Копіювання диска	25
Програвання компакт-дисків із зображеннями	25
Відтворення зображення з CD для HD-JPEG	26

Меню зміни налаштувань

Використання меню налаштувань	27
Налаштування мовних характеристик	27
Налаштування параметрів звуку	28
Налаштування параметрів відображення	29
Налаштування батьківського контролю	32
Налаштування функції Anynet+(HDMI-CEC)	33

Довідкова інформація

Оновлення внутрішнього програмного забезпечення	34
Усунення несправностей	35
Специфікації	36

налаштування

Загальні характеристики

Прекрасний звук

Технологія Dolby Digital, розроблена компанією Dolby Laboratories, забезпечує кришталеву чисте відтворення звуку.

Екран

Можна переглядати зображення як у звичайному, так і в широкому форматі (16:9).

Сповільнений режим

Важливі фрагменти можна переглядати у сповільненому режимі.

Відтворення 1080p

Цей рекордер перетворює звичайний сигнал DVD, щоб відтворювати його на телевизорах 1080p.

Батьківський контроль (DVD)

Функція батьківського контролю дозволяє встановити необхідний рівень захисту для унеможливлення перегляду дітьми шкідливих фільмів (жорстоких, фільмів для дорослих тощо).

Різноманітні функції екранного меню

Переглядаючи фільм, можна вибирати різні мови (звук/субтитри) та кути екрану.

Послідовна розгортка

Завдяки системі послідовної розгортки створюється покращене зображення із вдвічі більшою кількістю рядків, ніж у звичайному черезрядковому зображенні.

EZ VIEW (DVD)

Функція зручного перегляду дозволяє пристосувати зображення до розмірів екрану телевизора (16:9 чи 4:3).

Переглядач цифрових фотографій (JPEG)

Можна переглядати цифрові фотографії на екрані телевизора.

Повторення

Можна повторити пісню чи фільм, просто натиснувши клавішу REPEAT.

MP3/WMA

Цей пристрій дозволяє програвати диски з файлами у форматі MP3/WMA.

MPEG4

Цей пристрій може відтворювати фрагменти у форматі MPEG4 в файлах AVI.

HDMI (мультимедійний інтерфейс високої чіткості)

HDMI зменшує перешкоди в зображенні, забезпечуючи чисте проходження цифрового відео- та аудіосигналу від програвача до телевизора.

Копіювання диска

Ця функція дозволяє копіювати аудіофайли з диска на пристрій USB у форматі MP3. (Лише аудіокомпакт-диск (CD DA).

Примітка

- Диски, які не можна відтворювати на цьому програвачі.
 - DVD-ROM
 - DVD-RAM
 - CD-ROM
 - CDV
 - CDI
 - CVD
- З дисків CDG відтворюється лише звук без зображення.
- Можливість відтворення може залежати від умов запису.
 - DVD-R, +R
 - CD-RW
 - DVD+RW, -RW (відео режим)
- Пристрій може не відтворювати деякі диски CD-R, CD-RW та DVD-R через тип диску чи умови запису.

ЗАХИСТ ВІД КОПІЮВАННЯ

Багато дисків DVD кодуються для захисту від копіювання. Тому DVD-програвач необхідно під'єднувати безпосередньо до телевизора, а не до відеомагнітофона. Якщо програвач під'єднати до відеомагнітофона, зображення із захищеного від копіювання DVD-диску буде спотворене.

У даному виробі використана технологія захисту авторських прав, що захищена пунктами ряду патентів США та іншими правами на інтелектуальну власність корпорації Macrovision і інших власників відповідних прав. Для використання цієї технології захисту авторських прав необхідний дозвіл корпорації Macrovision, і її використання призначене для домашнього та іншого обмеженого перегляду, крім випадків, для яких отримано інші повноваження від корпорації Macrovision. Інженерний аналіз та розбирання виробу заборонені.

ВИХІДНИЙ СИГНАЛ ІЗ ПОСЛІДОВНОЮ РОЗГОРТКОЮ (576p, 720p, 1080p)

“КОРИСТУВАЧАМ СЛІД ВЗЯТИ ДО УВАГИ, ЩО НЕ ВСІ ТЕЛЕПРИЙМАЧІ З СИСТЕМОЮ ВИСОКОЇ ЧІТКОСТІ Є ПОВНІСТЮ СУМІСНИМИ З ДАНИМ ПРИСТРОЄМ І В ЗОБРАЖЕННІ МОЖУТЬ ВИНΙΚАТИ ПЕРЕШКОДИ; У РАЗІ ВИНІКНЕННЯ ПРОБЛЕМ ІЗ ПЕРЕГЛЯДОМ ЗОБРАЖЕННЯ В РЕЖИМІ ПОСЛІДОВНОЇ РОЗГОРТКИ 576,720,1080 РЯДКІВ, РЕКОМЕНДУЄТЬСЯ ПЕРЕКЛЮЧИТИ ПІД'ЄДНАННЯ НА ВИХІД СТАНДАРТНОЇ ЧІТКОСТІ.

ЯКЩО У ВАС ВИНІКАЮТЬ ПИТАННЯ ЩОДО СУМІСНОСТІ ТЕЛЕПРИЙМАЧА З ЦІЮЮ МОДЕЛЛЮ DVD-ПРОГРАВАЧА В РЕЖИМАХ 576p,720p,1080p ЗВЕРНІТЬСЯ ДО ЦЕНТРУ ПІДТРИМКИ КОРИСТУВАЧІВ SAMSUNG.”

Типи та характеристики дисків

Цей програвач DVD-дисків може відтворювати такі типи дисків з відповідними логотипами:

Типи дисків (логотипи)	Типи записів	Діаметр диску	Максимальна тривалість відтворення	Характеристики
	Звук + відео	12 см	Односторонній 240 хв. Двосторонній 480 хв.	<ul style="list-style-type: none"> - DVD-диск містить чудовий звук і зображення завдяки системам Dolby Digital та MPEG-2. - За допомогою екранного меню можна легко вибрати різноманітні звукові та екранні функції.
		8 см	Односторонній 80 хв. Двосторонній 160 хв.	
	Звук	12 см	74 хв.	<ul style="list-style-type: none"> - Звук записується на компакт-диск у вигляді цифрового сигналу, що забезпечує кращу якість, менше спотворення і значно менше зниження якості звуку з часом.
		8 см	20 хв.	

Позначення на дисках

	Цифровий код регіону відтворення
	Система трансляції PAL, поширена у Великій Британії, Франції, Німеччині тощо.
	Диск із звуком стандарту Dolby Digital
	Диск із стереозвуком
	Цифровий аудіо-диск
	Диск із звуком стандарту DTS
	Диск із записом у форматі MP3

Одночасно можна вставити лише один диск DVD. Якщо вставити два чи більше дисків одночасно, відтворення буде неможливим, і це може спричинити пошкодження DVD-програвача.

Цифровий код регіону

Як DVD-програвачу, так і дискам призначається цифровий код за регіоном. Для відтворення дисків ці регіональні коди повинні співпадати. Якщо код пристрою не співпадає з кодом диску, диск не буде програватися.

Цифровий регіональний код програвача знаходиться на його задній панелі.

Сертифікація DivX

DivX, DivX Certified, та відповідні логотипи є торгівельними знаками компанії DivXNetworks, Inc і використовуються згідно ліцензії.



налаштування

Опис

Елементи керування на передній панелі

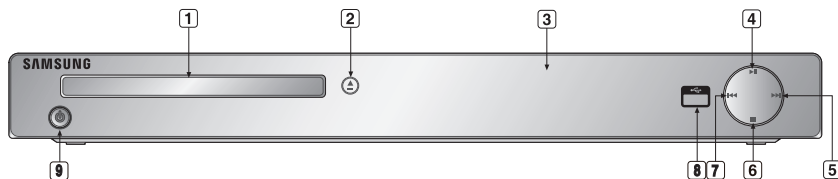

- ЛОТОК ДЛЯ ДИСКУ**
Сюди вставляється диск.
- OPEN/CLOSE (▲)**
Щоб відкрити чи закрити лоток диску, натисніть цю кнопку.
- ДИСПЛЕЙ**
Тут відображаються індикатори роботи.
- ВІДТВОРЕННЯ/ПАУЗА (▶||)**
Розпочинає або призупиняє відтворення з диску.
- SKIP (ПРОПУСТИТИ) (▶▶) SEARCH (ПОШУК)**
Використовується, щоб пропустити епізод або запис з переходом вперед.
- СТОП (■)**
Зупиняє відтворення з диску.
- SKIP (ПРОПУСТИТИ) (◀◀) SEARCH (ПОШУК)**
Використовується, щоб пропустити епізод або запис з переходом назад.
- USB-Host**
Використовується для підключення цифрової фотокамери, MP3-плеєра, карток пам'яті, пристроїв для читання карток пам'яті чи інших знімних запам'ятовуючих пристроїв.
- POWER ON/OFF (⏻)**
Увімкніть/вимкніть для увімкнення/вимкнення плеєра.

Дисплей на передній панелі

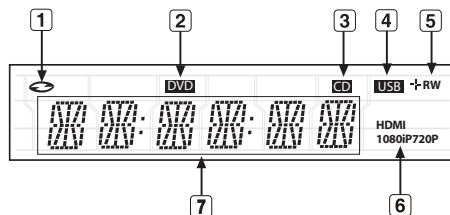

- Індикатор встановленого диска:**
DVD Video (DVD-відео), Audio CD (аудіо компакт-диск), CD-R/RW, DVD-R/RW/RAM, DVD+R/RW
- Індикатор DVD VIEW (ПЕРЕГЛЯД DVD)**
- Індикатор CD**
- Індикатор USB**
- Індикатор типів дисків: DVD-R, DVD-RW, DVD+R, DVD+RW**
- Індикатор HDMI :**
HDMI 480P → "HDMI",
HDMI 720P → "HDMI + 720P",
HDMI 1080i → "HDMI + 1080i",
HDMI 1080P → "HDMI + 1080P"
- Загальна тривалість відтворення / Відображення різноманітних повідомлень, що стосуються роботи, наприклад PLAY, STOP, LOAD і т. ін. поDISC:** У програвачі немає диску.
OPEN: Лоток диску відкритий.
LOAD: Програвач завантажує інформацію про диск.

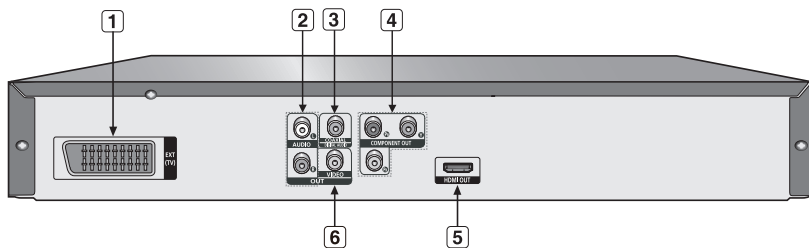

1. ГНІЗДО SCART

- Для під'єднання до входу SCART на телевізорі.

2. ГНІЗДА АУДІОВИХОДУ

- Для під'єднання до аудіо входів телевізора чи аудіо/відеоприймача.

3. ГНІЗДА ЦИФРОВОГО АУДІОВИХОДУ

- Можна під'єднувати сумісний приймач Dolby Digital за допомогою коаксіального кабелю для передачі цифрового сигналу.
- Можна під'єднувати аудіо-відео підсилювач з декодером Dolby Digital, MPEG2 або DTV за допомогою коаксіального кабелю для передачі цифрових даних.

4. ГНІЗДА КОМПОНЕНТНОГО ВІДЕОВИХОДУ

- Цими гніздами можна скористатися, якщо телевізор має компонентний відеовхід. Ці гнізда забезпечують відеосигнал Pr, Pb та Y.

- Якщо в меню налаштувань вибраний відеовхід Компонент (П-СКАН), телевізор працюватиме в режимі послідовної розгортки.

- Якщо в меню налаштувань вибраний відеовхід Компонент (Ч-СКАН), телевізор працюватиме в режимі черзрядкової розгортки.

5. ВИХІД HDMI

- Підключіть кабель HDMI до цього гнізда та до гнізда на телевізорі, щоб одержати зображення кращої якості.
- Якщо кабель HDMI підключено до сумісного HDMI телевізора, HDMI увімкнеться автоматично за 10 секунд.

6. ГНІЗДО ВІДЕОВИХОДУ

- Використовується для під'єднання до відеовиходу телевізора за допомогою відеокабеля.

Примітка

- Перевірте в посібнику користувача для телевізора, чи підтримує він режим послідовної розгортки (П-СКАН). Якщо послідовне сканування підтримується, дотримуючись вказівок посібника користувача стосовно послідовного сканування, налаштуйте систему свого телевізора за допомогою телевізійного меню.
- Вихід HDMI цього пристрою можна під'єднати до гнізда DVI на телевізорі або іншому пристрої за допомогою адаптера-перетворювача. В такому випадку необхідно скористатися телевізором або пристроєм відображення з HDCP-сумісним вхідним сигналом DVI.
- Зображення може бути відсутнім, якщо DVD-програвач підключено до телевізора або дисплея, не сумісних із наведеним фо-матом.
- Докладну інформацію щодо терміналу HDMI наведено у посібникові користувача до телевізора.
- Додаткову інформацію про використання меню налаштувань можна знайти на стор. 29-31.

налаштування

Огляд пульта дистанційного керування

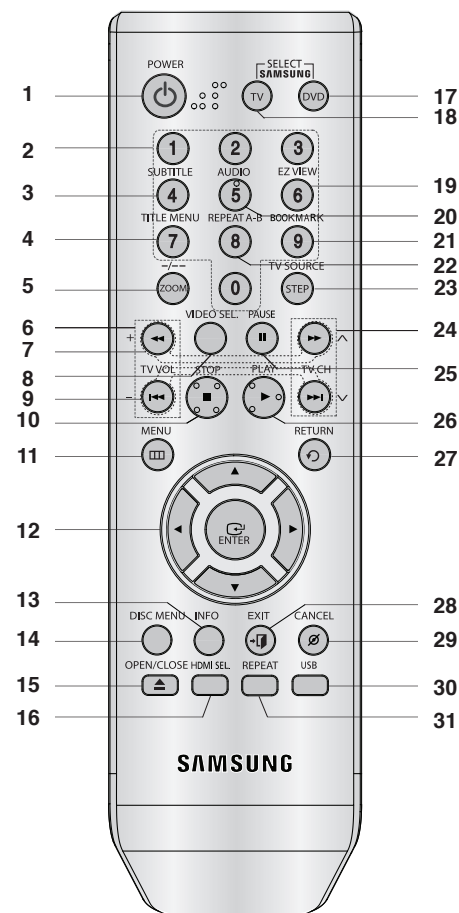

- Кнопка DVD-POWER**
Вмикає або вимикає живлення.
- Цифрові кнопки**
- Кнопка SUBTITLE (Номер 4)**
- Кнопка TITLE MENU (Номер 7)**
Викликає меню тому.
- Кнопка ZOOM/--**
Для збільшення зображення з DVD.
Використовуйте цю кнопку, щоб вибрати канал телепрограми за номером каналу (у режимі телевізора).
- Кнопка TV VOL (+ , -)**
Регулювання гучності

- Кнопки SEARCH (◀◀▶▶)**
Дозволяють здійснювати пошук вперед/назад на диску.
- Кнопка VIDEO SEL.**
Змінить відеорежим виводу.
- Кнопки SKIP (|◀▶|)**
Використовуються для пропускання тому, розділу або доріжки.
- Кнопка СТОП (■)**
- Кнопка MENU**
Викликає меню DVD-програвача.
- Кнопки ENTER/▲▼◀▶**
Ця кнопка працює як перемикач.
- Кнопка INFO**
Відображає поточний режим диску.
- Кнопка DISC MENU**
Викликає меню диску.
- Кнопка OPEN/CLOSE (▲)**
Служить для відкриття та закривання лотка диску.
- Кнопка HDMI SEL. (вибір HDMI)**
Для налаштування вихідної чіткості HDMI.
- Кнопка DVD**
Натисніть цю кнопку під час використання DVD-плеєра.
- Кнопка TV**
Натисніть цю кнопку, щоб керувати телевізором.
- Кнопка EZ VIEW (Номер 6)**
Формат зображення можна легко пристосувати до формату екрану телевізора (16:9 чи 4:3).
- Кнопка AUDIO (Номер 5)**
Використовується для виклику різних звукових функцій на диску.
- Кнопка BOOKMARK(Номер 9)**
- Кнопка REPEAT A-B (Номер 8)**
- Кнопка STEP/TV SOURCE**
Переходить до відтворення наступного кадру.
Натисніть цю кнопку, щоб вибрати доступне джерело телевізійного сигналу (режим телевізора).
- Кнопка TV CH (▲, ▼)**
Вибір каналів.
- Кнопка ПАУЗА (■)**
Призупиняє відтворення з диску.
- Кнопка ВІДТВОРЕННЯ (▶)**
Розпочинає відтворення з диску.
- Кнопка RETURN**
Повертає до попереднього меню.
- Кнопка EXIT**
Вихід з екранного меню.
- Кнопка CANCEL**
Використовується, щоб прибрати меню чи відображення стану з екрану.
- Кнопка USB**
- Кнопка REPEAT**
Дозволяє повторити відтворення тому, розділу, доріжки чи диску.

Вибір під'єднання

Нижче подано приклади часто використовуваних способів під'єднання DVD-програвача до телевізора та інших пристроїв.

Перш ніж під'єднати DVD-програвач

- Перед під'єднанням або від'єднанням будь-яких кабелів завжди вимикайте програвач, телевізор та інші пристрої.
- Дивіться додаткову інформацію про пристрої, які під'єднуються (наприклад, телевізор), у посібниках користувача для цих пристроїв.

Під'єднання до телевізора (відео CVBS)

1

За допомогою відео/аудіо кабелів з'єднайте роз'єми **ВИХІД ВІДЕО (жовтий) / АУДІО (червоний та білий)** на задній панелі програвача DVD з роз'ємами **ВХІД ВІДЕО (жовтий) / АУДІО (червоний та білий)** телевізора.

2

Увімкніть DVD-програвач і телевізор.

3

Натискайте на кнопку пошуку сигналу на пульті дистанційного керування телевізора, поки на екрані не з'явиться відеосигнал з DVD-програвача.

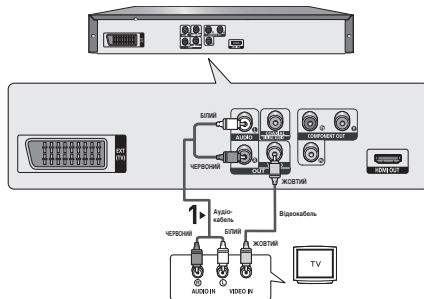

Примітка

- Якщо аудіо кабель проходить надто близько до кабелю живлення, це може спричинити появу шумів.
- Якщо потрібно під'єднати підсилювач, дивіться вказівки на сторінці про під'єднання підсилювача. (Див. стор. 14-15)
- Кількість та розташування роз'ємів можуть бути різними для різних телевізорів. Дивіться, будь ласка, посібник користувача телевізора.
- Якщо аудіо вхід телевізора має лише один роз'єм, під'єднайте його до [лівого] (білого) роз'єму [АУДІО ВИХОДУ] DVD-програвача.
- Якщо натиснути кнопку VIDEO SEL., коли DVD-програвач знаходиться в режимі зупинки або коли диск відсутній, режим відеовиходу змінюється в наступній послідовності: (Ч-СКАН → П-СКАН → СКАРТ RGB → СКАРТ CVBS)

під'єднання

Під'єднання до телевізора (черезрядковий режим)

- Під'єднання до телевізора за допомогою компонентних відеокабелів.
- Дозволить отримати високоякісне зображення з чітким передаванням кольору.
У компонентному відео складова зображення ділиться на чорно-білий (Y), блакитний (P_B) та червоний (P_R) сигнали, забезпечуючи чітке і чисте зображення. (Аудіо сигнали передаються через аудіо вихід).

1

За допомогою компонентного відеокабелю з'єднайте роз'єм **COMPONENT VIDEO OUT** на задній панелі програвача з роз'ємом **COMPONENT IN** телевізора.

2

За допомогою відео та аудіо кабелів з'єднайте роз'єми **АУДІОВИХІД (червоний та білий)** на задній панелі програвача DVD з роз'ємами **АУДІОВИХІД (червоний та білий)** телевізора. Увімкніть DVD-програвач і телевізор.

3

Натискайте на кнопку пошуку сигналу на пульті дистанційного керування телевізора, поки на екрані не з'явиться компонентний сигнал з DVD-програвача.

4

В меню налаштування зображення встановіть виведення **Ч-СКАН.** (Див. стор. 29-31)
Для зміни режимів вихідного відеосигналу можна скористатись кнопкою **VIDEO SEL.** (Див. стор. 9)

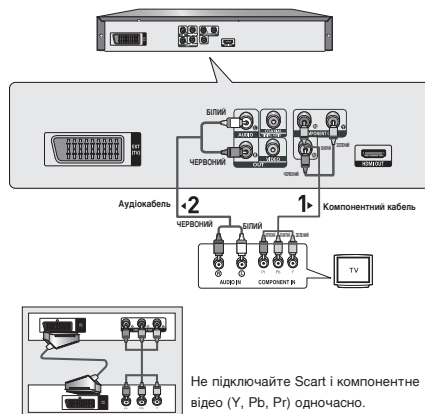

Примітка

- Якщо потрібно під'єднати підсилювач, дивіться інструкції на сторінці про під'єднання підсилювача. (Див. стор. 14~15)
- Залежно від виробника телевізора, роз'єми компонентного входу на ньому можуть бути позначені "R-Y, B-Y, Y" або "Cr, Cb, Y" замість "P_R, P_B, Y". Кількість та розташування роз'ємів можуть бути різними для різних телевізорів. Дивіться, будь ласка, посібник користувача для телевізора.
- Компонентне відео не відображається, якщо ви вибираєте "Scart-RGB", натиснувши на пульті дистанційного керування кнопку вибору відео.

Під'єднання до телевізора (послідовний режим)

1

За допомогою компонентного відеокабелю з'єднайте роз'єм **COMPONENT VIDEO OUT** на задній панелі програвача з роз'ємом **COMPONENT IN** телевізора.

2

За допомогою відео та аудіо кабелів з'єднайте роз'єми **АУДІОВИХІД (червоний та білий)** на задній панелі програвача DVD з роз'ємами **АУДІОВИХІД (червоний та білий)** телевізора. Увімкніть DVD-програвач і телевізор.

3

Натискайте на кнопку пошуку сигналу на пульті дистанційного керування телевізора, поки на екрані не з'явиться компонентний сигнал з DVD-програвача.

4

В меню налаштування зображення встановіть відеовихід **П-СКАН**. (Див. стор. 29-31)
Для зміни режимів вихідного відеосигналу можна скористатись кнопкою **VIDEO SEL.**(Див. стор. 9)

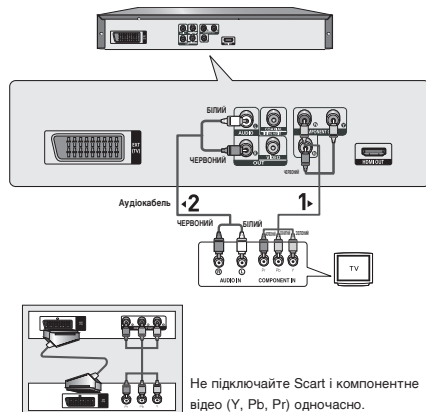

Щоб побачити послідовний вихідний відеосигнал:

- Перевірте в посібнику користувача до телевізора, чи підтримує він послідовну розгортку. Якщо послідовна розгортка підтримується, налаштуйте свій телевізор за допомогою екранного меню, дотримуючись вказівок посібника користувача для телевізора щодо встановлення режиму послідовної розгортки.
- Для різних телевізорів спосіб під'єднання може відрізнятися від показаного вище.

Примітка

- Що таке "послідовна розгортка"?
В режимі послідовної розгортки відеозображення має вдвічі більше рядків, ніж у черездрядковому режимі.
Послідовна розгортка забезпечує вищу якість і кращу чистоту зображення.
- Компонентне відео не відображається, якщо ви вибираєте "Scart-RGB", натиснувши на пульті дистанційного керування кнопку вибору відео.

під'єднання

Під'єднання до телевізора (SCART)

1

За допомогою кабелю scart з'єднайте роз'єми SCART на задній панелі програвача з роз'ємом SCART IN телевізора.

2

Увімкніть DVD-програвач і телевізор.

3

Натискайте на кнопку пошуку сигналу на пульті дистанційного керування телевізора, поки на екрані не з'явиться відеосигнал з DVD-програвача.

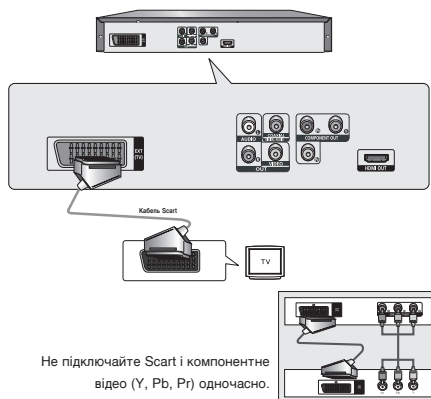

Примітка

- Якщо аудіо кабель проходить надто близько до кабелю живлення, це може спричинити появу шумів.
- Якщо потрібно під'єднати підсилювач, дивіться вказівки на сторінці про під'єднання підсилювача. (Див. стор. 14~15)
- Кількість та розташування роз'ємів можуть бути різними для різних телевізорів. Дивіться, будь ласка, посібник користувача телевізора.
- Будь-ласка, не під'єднуйте Scart та Component відео (Y, Pb, Pr) одночасно, оскільки вони можуть зіпсувати якість відео.

Подключение к ТВ через гнездо DVI

1

С помощью кабеля **HDMI-DVI** соедините выход **HDMI OUT**, расположенный на задней панели DVD-пригравателя, с входом **DVI IN** на телевизоре.

2

С помощью аудиокабелей соедините выходы **AUDIO (красный и белый) OUT** на задней панели DVD-пригравателя с входами **AUDIO (красным и белым) IN** на телевизоре. Включите DVD-приграватель и телевизор.

3

Нажимайте кнопку переключения входного сигнала на пульте дистанционного управления телевизором до тех пор, пока на экране телевизора не появится сигнал DVI DVD-пригравателя.

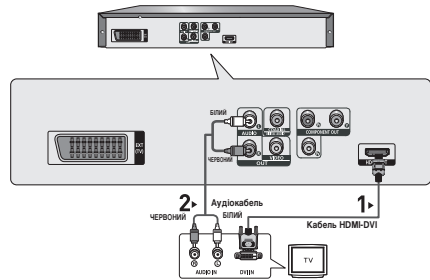

Подключение к ТВ через гнездо HDMI

1

С помощью кабеля **HDMI-HDMI** соедините выход **HDMI OUT**, расположенный на задней панели DVD-пригравателя, с входом **HDMI IN** на телевизоре.

2

Нажимайте кнопку переключения входного сигнала на пульте дистанционного управления телевизором до тех пор, пока на экране телевизора не появится сигнал HDMI DVD-пригравателя.

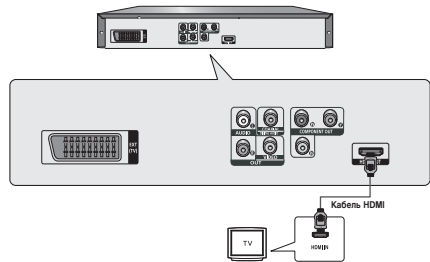

Характеристики HDMI VIDEO

При нажатии кнопки **HDMI SEL.** осуществляется выбор разрешения в следующем порядке: 480p/576p, 720p, 1080i, 1080p.

При первом нажатии кнопки **HDMI SEL.** отображается текущее разрешение.

Повторное нажатие позволяет изменить разрешение выхода HDMI.

- В зависимости от типа телевизора определенные режимы разрешения выхода HDMI могут не поддерживаться.

- См. руководство пользователя телевизора.

- Если к телевизору подсоединен кабель HDMI или HDMI-DVI, в течение 10 секунд выход DVD-пригравателя будет переключен на HDMI/DVI.

- При установке разрешения 720p, 1080p или 1080i выход HDMI обеспечивает более высокое качество изображения.

- Якщо під'єднати кабель HDMI до телевизора Samsung, можна легко керувати DVD-рекордером за допомогою пульта дистанційного керування для телевизора (ця функція доступна лише для телевізорів Samsung, які підтримують функцію Anynet+ (HDMI-CEC)). (див. сторінку 33)

- Проверьте наявність логотипу **Anynet+** (якщо на вашому телевізорі є логотип **Anynet+**, це означає, що він підтримує функцію Anynet).

під'єднання

• HDMI (мультимедійний інтерфейс високої чіткості)

HDMI - це інтерфейс, який забезпечує цифрову передачу відео- та аудіоданих через один з'єднувач. За допомогою HDMI DVD-програвач передає цифрові відео- та аудіосигнали і забезпечує яскраве зображення на телевізорі, який обладнано входом HDMI.

• Опис з'єднання HDMI

З'єднання HDMI - відеоформат зі стисканням даних та цифрових аудіоданих (LPCM або даних бітового потоку).

- Хоча у програвачі використовується кабель HDMI, програвач видає на телевізор чистий цифровий сигнал.
- Якщо телевізор не підтримує HDCP (широкополосний цифровий захист контенту), на екрані з'явиться "сніг".

• Чому компанія Samsung використовує HDMI?

Для аналогових телевізорів потрібен аналоговий відео/аудіосигнал. Проте за відтворення DVD на телевізор подаються цифрові дані. Тому з'являється необхідність у конвертері цифрового сигналу в аналоговий (у DVD-програвачі) або, навпаки, аналогового сигналу в цифровий (у телевізорі). Під час перетворення якість зображення погіршується через перешкоди та втрату сигналу. Технологія HDMI забезпечує вищу якість тому, що вона не потребує перетворення між цифровим та аналоговим сигналами та являє собою чистий цифровий сигнал від програвача до телевізора.

• Що таке HDCP?

HDCP (широкополосний цифровий захист контенту) - це система захисту від копіювання контенту, що відображується через HDMI. Система забезпечує безпечний цифровий зв'язок між джерелом відеосигналу (комп'ютером, DVD тощо) та пристроєм відображення (телевізором, проектором тощо). Контент шифрується на пристрої-джерелі, щоб запобігти несанкціонованому копіюванню.

Під'єднання до звукової системи (2-канальний підсилювач)

1

За допомогою відео та аудіо кабелів з'єднайте роз'єми **АУДІОВИХІД (червоний та білий)** на задній панелі програвача DVD з роз'ємами **АУДІОВИХІД (червоний та білий)** підсилювача.

2

За допомогою відеокабелю(-ів) з'єднайте роз'єми **VIDEO** чи **COMPONENT OUT** на задній панелі програвача з роз'ємами **VIDEO** чи **COMPONENT IN** телевізора, як описано на стор. 9~14.

3

Увімкніть DVD-програвач, телевізор та підсилювач.

4

Натисніть відповідну кнопку вибору джерела вхідного сигналу підсилювача і виберіть зовнішній вхідний сигнал, щоб почути звук з DVD-програвача. Для встановлення джерела вхідного сигналу на підсилювачі дивіться вказівки у посібнику користувача, що додається до нього.

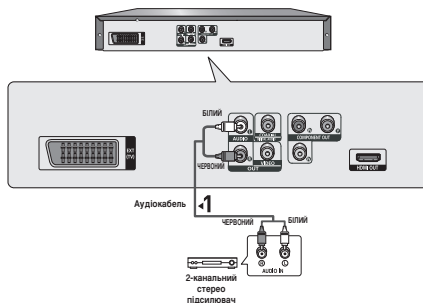

Примітка

- Вмикаючи підсилювач, зменшіть гучність. Раптовий гучний звук може завдати шкоди динамікам і пошкодити слух.
- Налаштуйте параметри звуку в екранному меню відповідно до типу підсилювача. (Див. стор. 28~29)
- Розташування роз'ємів можуть бути різними для різних підсилювачів. Дивіться, будь ласка, посібник користувача для підсилювача.

Під'єднання до звукової системи (підсилювач з декодером Dolby Digital, MPEG2 або DTS)

1

Якщо використовується коаксіальний кабель, з'єднайте роз'єм **DIGITAL AUDIO (COAXIAL)** на задній панелі програвача з роз'ємом **DIGITAL AUDIO IN (COAXIAL)** підсилювача.

2

За допомогою відеокабелю(-ів) з'єднайте роз'єми **VIDEO** чи **COMPONENT OUT** на задній панелі програвача з роз'ємами **VIDEO** чи **COMPONENT IN** телевізора, як описано на стор. 9~14.

3

Увімкніть DVD-програвач, телевізор та підсилювач.

4

Натисніть відповідну кнопку вибору джерела вхідного сигналу підсилювача і виберіть зовнішній вхідний сигнал, щоб почути звук з DVD-програвача. Для встановлення джерела вхідного сигналу на підсилювачі дивіться вказівки у посібнику користувача, що додається до нього.

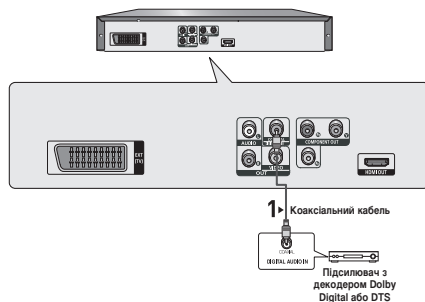

Примітка

- Вмикаючи підсилювач, зменшіть гучність. Раптовий гучний звук може завдати шкоди динамікам і пошкодити слух.
- Налаштуйте параметри звуку в екранному меню відповідно до типу підсилювача. (Див. стор. 28~29)
- Розташування роз'ємів можуть бути різними для різних підсилювачів. Дивіться, будь ласка, посібник користувача для підсилювача.

базові функції

Програвання диску

Перед програванням

- Увімкніть телевізор і за допомогою пульта дистанційного керування виберіть відповідне джерело вхідного відеосигналу.
- Якщо під'єднана зовнішня звукова система, увімкніть її і виберіть відповідне джерело вхідного аудіосигналу.

Коли програвач увімкнено в мережу живлення, при першому натисненні кнопки DVD POWER з'являється цей екран. Щоб вибрати мову, натисніть кнопку з відповідною ЦИФРОЮ. (Цей екран з'являється лише після першого увімкнення програвача в мережу живлення.)

Якщо мова в екрані запуску не встановлена, параметри можуть змінюватися кожного разу, коли Ви вмикаєте чи вимикаєте живлення. Тому перевірте, чи вибрано потрібну мову. Щоб змінити вибрану мову меню, натисніть кнопку ► на передній панелі пристрою і утримуйте її понад 5 секунд, коли в пристрої немає диску. Тоді знову з'явиться вікно SELECT MENU LANGUAGE, в якому можна змінити обрану мову.



Відтворення

1. Натисніть кнопку **OPEN/CLOSE** (▲) і відкриється лоток.
2. Обережно покладіть диск на лоток, логотипом догори.
3. Натисніть кнопку **ВІДТВОРЕННЯ** (▶) або **OPEN/CLOSE** (▲), щоб закрити лоток із диском.
 - Якщо відтворення диску зупинено, програвач запам'ятовує місце зупинки і коли натиснути кнопку **ВІДТВОРЕННЯ** (▶), відтворення продовжиться з того місця, де воно було зупинено.

4. Зупинення відтворення

Під час відтворення натисніть кнопку **СТОП** (■).

5. Виймання диска

Натисніть кнопку **OPEN/CLOSE** (▲).

6. Призупинення відтворення

Під час відтворення натисніть кнопку **ПАУЗА** (⏸) або **STEP** на пульті ДК.

- Зображення зупиняється, звуку немає.

Щоб продовжити відтворення, ще раз натисніть кнопку **ВІДТВОРЕННЯ** (▶).

7. Покрокове відтворення (крім компакт-дисків)

Під час відтворення натисніть кнопку **STEP** на пульті ДК.

- Після кожного натискання кнопки з'являється новий кадр.
- Звук в режимі **STEP** не відтворюється.
- Щоб продовжити відтворення у нормальному режимі, натисніть кнопку **ВІДТВОРЕННЯ** (▶).
- Покрокове відтворення можливе лише в напрямку вперед.

8. Відтворення в сповільненому режимі

Натисніть і утримуйте кнопку **SEARCH** (◀▶), щоб вибрати швидкість відтворення між 1/2, 1/4 і 1/8 звичайної в режимі **PAUSE** або **STEP**.

- Звук в сповільненому режимі не відтворюється.
- Щоб продовжити відтворення у нормальному режимі, натисніть кнопку **ВІДТВОРЕННЯ** (▶).

Примітка

- Якщо програвач залишатиметься в режимі зупинки довше 1 хвилини, і не відбувається жодного втручання користувача, активізується екранна заставка. Щоб продовжити відтворення у нормальному режимі, натисніть кнопку **ВІДТВОРЕННЯ** (▶).
- Якщо програвач залишатиметься в режимі зупинки довше 30 хвилин, живлення автоматично вимикається, за винятком випадків.
(Функція автоматичного вимкнення живлення)
- Якщо програвач залишатиметься в режимі паузи протягом близько 5 хвилин, відтворення буде зупинено.
- Піктограма (⊘) означає, що натиснуто неправильну кнопку.

Використання функцій пошуку та пропускання

Під час відтворення можна здійснювати швидкий пошук у розділі чи доріжці і за допомогою функції **ПРОПУСКАННЯ** швидко перейти до наступного вибраного елемента.

Пошук у розділі або доріжці

Під час відтворення натисніть і утримуйте кнопку **SEARCH** (◀◀ або ▶▶) на пульті ДК довше 1 сек.

DVD	2X, 4X, 64X, 128X
CD	2X, 4X, 8X

Примітка

- Швидкість, вибрана цією функцією, може відрізнитися від реальної швидкості відтворення.
- Звук в режимі пошуку не відтворюється (крім CD).

Пропускання доріжок

Під час відтворення натисніть кнопку SKIP (◀◀ або ▶▶).





- Під час програвання DVD-диску кнопка SKIP (▶▶) використовується для переходу до наступного розділу. Внаслідок натиснення кнопки SKIP (◀◀) відбувається перехід на початок розділу. Внаслідок повторного натиснення цієї кнопки відбувається перехід на початок попереднього розділу.
- Під час програвання компакт-диску, кнопки SKIP (▶▶) виконує перехід до наступної доріжки. Внаслідок натиснення кнопки SKIP (◀◀) відбувається перехід на початок доріжки. Внаслідок повторного натиснення цієї кнопки відбувається перехід на початок попередньої доріжки.

Використання функцій дисплею

Відтворення DVD/MPEG4

1. Під час відтворення натисніть кнопку **INFO** на пульті ДК.
 - Функцію інформації можна також вибрати у меню функцій, натиснувши кнопку **MENU**.
2. Виберіть потрібний елемент за допомогою кнопок ▲/▼.
3. Для вибору потрібного налаштування натискайте кнопки ◀/▶, потім натисніть кнопку **ENTER**.
 - Щоб відкрити безпосередньо певний том або розділ чи почати відтворення запису з певного моменту часу, можна скористатися цифровими кнопками на пульті ДК.
4. Щоб приховати вікно, знову натисніть кнопку **INFO**.

Примітка

	Служить для доступу до потрібного тому, коли на диску їх декілька. Наприклад, якщо на DVD-диску записано більше одного фільму, кожен з них буде визначено.
	Більшість DVD-дисків поділено на розділи так, щоб було легше знайти потрібний момент.
	Дозволяє почати відтворення фільму з потрібного моменту часу. Необхідно ввести час початку в якості орієнтиру. На деяких дисках функція пошуку за часом не працює.
	Стосується мови звукової доріжки фільму. У даному прикладі звукова доріжка відтворюється англійською у системі 5.1 каналів. На DVD-диску може бути до восьми різних звукових доріжок.
	Стосується мов субтитрів, що наявні на диску. Можна вибрати мову субтитрів або зовсім їх вимкнути з екрану, якщо забажаєте. На DVD-диску може бути до 32 різних комплектів субтитрів.

Використання меню диску і Заголовку

Використання Disc Menu (Меню диску)

1. Під час відтворення DVD-диску натисніть кнопку **MENU** на пульті ДК.
2. Натискайте кнопки ▲/▼, щоб вибрати **Disc Menu**, після чого натисніть кнопку ▶ або **ENTER**.

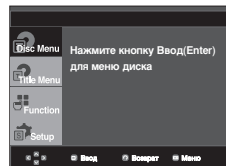

Примітка

- Залежно від типу диска, Disc Menu (Меню диску) може не працювати.
- Скористатися Disc Menu (Меню диску) можна також за допомогою кнопки DISC MENU на пульті ДК.

Використання меню тому

1. Під час відтворення DVD-диску натисніть кнопку **MENU** на пульті ДК.
2. Натискайте кнопки ▲/▼, щоб вибрати **Title Menu**, після чого натисніть кнопку ▶ або **ENTER**.

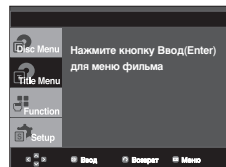

Примітка

- Залежно від типу диска, Title Menu (Меню тому) може не працювати.
- Title Menu (Меню тому) відображається лише за умови наявності на диску принаймні двох томів.

базові функції

Використання меню функцій

Використання меню функцій

1. Натисніть кнопку **MENU** під час відтворення.
2. За допомогою кнопок **▲/▼** виберіть пункт **Function** (Функція), потім натисніть **▶** або **ENTER**.
 - ИНФО (Info) (див. стор. 17)
 - Увелич. (Zoom) (див. стор. 21)
 - Закладка (Bookmark) (див. стор. 20 ~ 21)
 - EZ View (див. стор. 19)
 - Угол (Angle) (див. стор. 20)

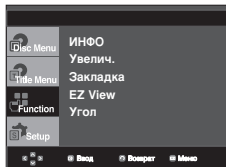

3. Натискайте кнопки **▲/▼**, щоб вибрати одну з п'яти функцій. Тоді, щоб скористатися функцією, натисніть кнопку **▶** або **ENTER**. Цими функціями можна також скористатися безпосередньо за допомогою відповідних кнопок на пульті дистанційного керування.
 - INFO - ZOOM
 - EZ VIEW - BOOKMARK
 - REPEAT

Повторне відтворення

Повторення поточної доріжки, розділу, тому, вибраного проміжку (від A до B), або усього диску.

Відтворення DVD

1. Натисніть кнопку **REPEAT** на пульті ДК. З'явиться екранне меню повтору.
 - DVD повторює відтворення по частинах та назвах заголовків.
 - Chapter (Розділ) : повторює відтворюваний розділ.
 - Title (Том) : повторює відтворюваний том.
 - Повтор : выкл.



Використання функції повторення від A до B

1. Натисніть кнопку **REPEAT A-B** в тому місці, з якого потрібно почати повторення (A).
2. Натисніть кнопку **REPEAT A-B** в тому місці, в якому потрібно закінчити повторення (B).
2. Щоб повернутись до нормального перегляду, натисніть кнопку **REPEAT A-B**.

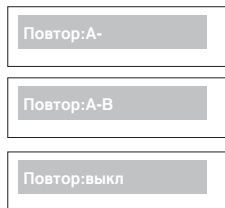

Примітка

- Функція повторення від A до B не дозволяє встановити пункт (B) ближче, ніж через 5 секунд відтворення від пункту (A).
- Залежно від типу диска, функція повторення може не працювати.

Уповільнене відтворення

Ця функція дозволяє повторити у сповільненому режимі сцени спортивних вправ, танців, гри на музичних інструментах тощо для докладнішого їх вивчення.

Відтворення DVD

1. Під час відтворення натисніть кнопку **ПАУЗА (||)**.
2. Натисніть і утримуйте кнопку **SEARCH (◀◀▶▶)**, щоб вибрати швидкість відтворення між 1/2, 1/4 і 1/8 звичайної в режимі **PAUSE** або **STEP**.

розширені функції

Налаштування пропорцій (EZ VIEW)

Для відтворення з використанням пропорції (DVD)

Натисніть кнопку **EZ VIEW**.

- Із кожним натисненням кнопки розмір екрану змінюватиметься.
- Режим масштабування екрану працює по-різному, залежно від параметрів екрану, встановлених в меню Налаштування зображення (Display Setup).
- Для забезпечення коректної роботи кнопки **EZ VIEW**, необхідно правильно встановити пропорції в меню Налаштування зображення (Display Setup). (Див. стор. 29-31)

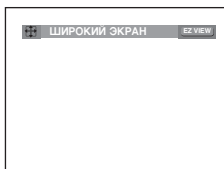

Якщо використовується телевізор з екраном 16:9

Для дисків із записом у форматі 16:9

- **Широкий екран (Wide Screen)**
Показує том DVD у співвідношенні 16:9.
- **На весь екран (Screen Fit)**
Верхня і нижня частини екрану обрізаються. Якщо програється диск із записом у форматі 2,35:1, чорні смуги зверху і знизу екрану зникнуть. Зображення виглядатиме вертикально розтягнутим. (Залежно від типу диску, чорні смуги можуть зникнути не повністю.)
- **На екран с увелич. (Zoom Fit)**
Верхній, нижній, лівий і правий краї екрану будуть обрізані, а центральна частина збільшиться.

Для дисків із записом у форматі 4:3

- **Норм. широкий (Normal Wide)**
Показує том DVD у співвідношенні 16:9. Зображення виглядатиме горизонтально розтягнутим.
- **На весь екран (Screen Fit)**
Верхня і нижня частини екрану будуть обрізані і заповнюється увесь екран. Зображення виглядатиме вертикально розтягнутим.
- **На екран с увелич. (Zoom Fit)**
Верхній, нижній, лівий і правий краї екрану будуть обрізані, а центральна частина збільшиться.
- **На всю высоту (Vertical Fit)**
Якщо на екрані 16:9 переглядати DVD диски із записом у форматі 4:3, зліва і справа екрану з'являться чорні смуги, щоб зображення не виглядало горизонтально розтягнутим.

Якщо використовується телевізор з екраном 4:3

Для дисків із записом у форматі 16:9

- **Рамка 4:3 (4:3 Letter Box)**
Показує том DVD у співвідношенні 16:9. Зверху і знизу екрану з'являться чорні смуги.
- **Кадрування 4:3 (4:3 Pan Scan)**
Лівий і правий краї екрану будуть обрізані і буде показана центральна частина зображення 16:9.
- **На весь екран (Screen Fit)**
Верхня і нижня частини екрану будуть обрізані і заповнюється увесь екран. Зображення виглядатиме вертикально розтягнутим.
- **На екран с увелич. (Zoom Fit)**
Верхній, нижній, лівий і правий краї екрану будуть обрізані, а центральна частина збільшиться.

Для дисків із записом у форматі 4:3

- **Нормальний екран (Normal Screen)**
Показує том DVD у співвідношенні 4:3.
- **На весь екран (Screen Fit)**
Верхня і нижня частини екрану будуть обрізані і заповнюється увесь екран. Зображення виглядатиме вертикально розтягнутим.
- **На екран с увелич. (Zoom Fit)**
Верхній, нижній, лівий і правий краї екрану будуть обрізані, а центральна частина збільшиться.

Примітка

Ця функція може давати різний результат для різних типів дисків.

Вибір мови звучання

За допомогою кнопки **AUDIO** можна швидко і легко вибрати бажану мову звучання.

Використання кнопки **AUDIO** (DVD/MPEG4)

1. Натисніть кнопку **AUDIO**. Із кожним натисненням кнопки параметри звучання змінюватимуться.

Мова звучання відображається абрєвіатурами.

DVD



Для вибору потрібного звучання для **MPEG4** натисніть декілька разів кнопку **Audio** (аудіо) на вашому пульті дистанційного керування, а потім **ENTER**.

MPEG4



2. Щоб прибрати з екрану піктограму **AUDIO**, натисніть **CANCEL** або **RETURN**.

розширені функції

Примітка

- Ця функція залежить від того, які мови звучання були записані на диску, та може не працювати.
- На DVD-диску може бути до 8 різних мов звучання.
- Щоб щоразу, коли відтворюється DVD-диск, вибирати ту саму мову звучання, дивіться розділ "Використання мови звучання" на стор. 28.

Вибір мови субтитрів

За допомогою кнопки SUBTITLE можна швидко і легко вибрати бажану мову субтитрів.

Використання кнопки SUBTITLE (DVD/MPEG4)

1. Натисніть кнопку **SUBTITLE**. Із кожним натисненням кнопки субтитри змінюватимуться. Мова субтитрів відображається

DVD



MPEG4

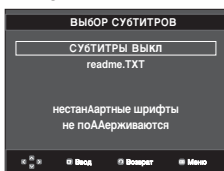

З'являється додаткові можливості субтитрів, взаємності від DivX диску.

Для вибору потрібної мови субтитрів для MPEG4 натисніть декілька разів кнопки Subtitle (субтитрів) на вашому пульті дистанційного ерування, а потім

2. Щоб прибрати з екрану піктограму **SUBTITLE**, натисніть **CANCEL** або **RETURN**.

Примітка

- Для деяких DVD-дисків необхідно змінити мову субтитрів в Disc Menu (Меню диску). Натисніть кнопку DISC MENU.
- Ця функція залежить від того, якими мовами на диску були записані субтитри, та може не працювати з деякими DVD-дисками.
- На DVD-диску може бути до 32 комплектів субтитрів різними мовами.
- Щоб щоразу, коли відтворюється DVD-диск, вибирати ту саму мову субтитрів, дивіться розділ "Використання мови субтитрів" на стор. 28.

Зміна кута камери

Якщо на DVD-диску записано декілька варіантів зйомки однієї сцени під різними кутами, можна скористатися функцією ANGLE.

Використання кнопки ANGLE (DVD)

Якщо на диску записано декілька варіантів зйомки під різними кутами, на екрані з'явиться напис ANGLE.

1. Під час відтворення натисніть кнопку **MENU** на пульті ДК.
2. За допомогою кнопок **▲/▼** виберіть пункт **Function**, потім натисніть **▶** або **ENTER**.
3. За допомогою кнопок **▲/▼** виберіть пункт **Угол**, потім натисніть **▶** або **ENTER**.

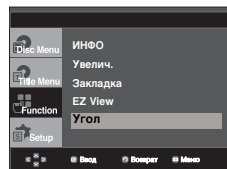

4. Натисніть кнопку **◀/▶** або ви можете використовувати кнопки з цифрами на вашому пульті дистанційного керування для вибору бажаного кута.



Примітка

Якщо на диску записано лише один кут зйомки, ця функція не працює. На даний час дуже мало дисків підтримують цю функцію.

Використання функції закладки

Ця функція дозволяє залишати закладки на дисках DVD, щоб пізніше можна було легко знайти потрібний момент.

Використання функції закладки (DVD)

1. Під час відтворення натисніть кнопку **MENU** на пульті ДК.
2. За допомогою кнопок **▲/▼** виберіть пункт **Function**, потім натисніть **▶** або **ENTER**.

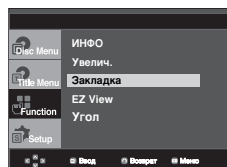

3. За допомогою кнопок **▲/▼** виберіть пункт **Закладка**, потім натисніть **▶** або **ENTER**.



4. Коли на екрані з'явиться сцена, яку Ви бажаєте позначити, натисніть кнопку **ENTER**. Можна залишити не більше трьох закладок на диску одночасно.



Примітка

- Залежно від типу диска, функція закладки може не працювати.

Повернення до сцени з закладкою

- 1~3. Кроки 1~3 аналогічні наведеним у розділі "Використання функції закладки".
- 4. -Виберіть сцену, на якій було залишено закладку, за допомогою кнопок **◀/▶**.



5. Щоб перейти до відтворення сцени з закладкою, натисніть кнопку **ВІДТВОРЕННЯ** (▶).

Видалення закладки

- 1~3. Кроки 1~3 аналогічні наведеним у розділі "Використання функції закладки".
- 4. Виберіть номер закладки, яку Ви бажаєте видалити, за допомогою кнопок **◀/▶**.
- 5. Натисніть кнопку **CANCEL** для видалення цього номеру закладки.

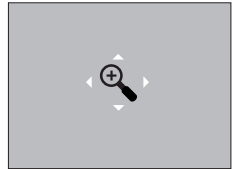

Меню кліпів для MP3/WMA/JPEG/MPEG4/CD Audio

CD Audio або Диски з записами у форматах MP3/WMA/JPEG/MPEG4 містять окремі пісні і/або зображення, які можна систематизувати в папки, як показано нижче. Це аналогічно тому, як файли розміщуються в папках на комп'ютері.



Відкрийте лоток диску. Помістіть диск у лоток. Закрийте лоток. Лоток починається і з'являється цей екран.

- : Назва файлу, який зараз відтворюється.
- : Тривалість відтворення на даний момент.
- : Поточний режим відтворення: Є чотири режими. Їх можна вибирати почергово, натискаючи кнопку REPEAT.
 - Выкл. (Off): Звичайний режим відтворення
 - Дорожка (Track): Повторює поточну доріжку.
 - Папка (Folder): Повторює поточну папку.
 - Случайный [Воспроизведение в случайном порядке] (Random): Файли на диску будуть відтворюватися в довільному порядку.
- : Значок файлу у форматі MP3.
- : Значок файлу у форматі WMA
- : Значок файлу у форматі JPEG.
- : Значок файлу у форматі AVI.
- : Значок файлу у форматі CD Audio.
- : Значок папки.
- : Значок поточної папки.

Використання функцій масштабування

Використання функції масштабування (DVD)

- 1. Натисніть кнопку **MENU** на пульті ДК в режимі відтворення або паузи.
- 2. За допомогою кнопок **▲/▼** виберіть пункт **Function**, потім натисніть **▶** або **ENTER**.
- 3. За допомогою кнопок **▲/▼** виберіть пункт **Увелич**, потім натисніть **▶** або **ENTER**.
- 4. За допомогою кнопок **▲/▼** або **◀/▶** виберіть частину екрану, яку потрібно збільшити. Натисніть кнопку **ENTER**.
 - Під час відтворення DVD-диску натисканням кнопки **ENTER** можна масштабувати зображення у послідовності x2/x4/x2/Звичайне.

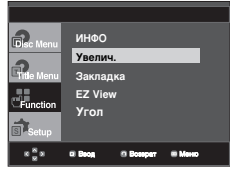

Примітка

Під час відтворення файлів форматі MP3, WMA, JPEG не можна встановити Picture Quality (Якість зображення) та HDMI Resolution (Разрешение).

розширені функції

Вибір папки

Папка може бути обрана як в режимі Stop (Стоп), так і в режимі відтворення.

- Щоб вибрати батьківську папку
Щоб перейти до батьківської папки, натисніть **RETURN** або, натискаючи кнопки ▲/▼, виберіть “.” і натисніть **ENTER**.
- Щоб вибрати сусідню папку
За допомогою кнопок ▲/▼ виберіть потрібну папку і натисніть **ENTER**.
- Щоб вибрати підпапку
За допомогою кнопок ▲/▼ виберіть потрібну папку і натисніть **ENTER**.

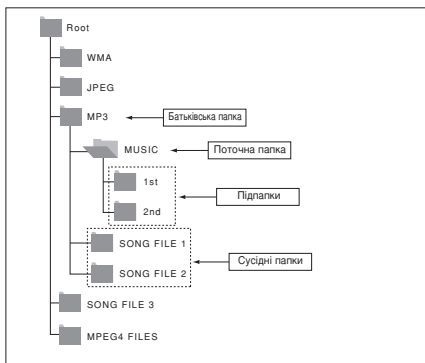

Відтворення файлів MP3/WMA/CD Audio

1. Відкрийте лоток диску. Помістіть диск в лоток. Закрийте лоток.
- Якщо на диску є файли обох типів - MP3 і WMA, відтворюються файли лише одного типу.
2. Натискайте кнопки ▲/▼/◀/▶, щоб вибрати музичний файл. Натисніть **ENTER**, щоб почати відтворення музичного файлу.



Відтворення в режимі Повторити/Випадково

Натисніть кнопку **REPEAT**, щоб змінити режим відтворення. Є чотири режими: **Выкл.** (Off), **Дорожка** (Track), **Папка** (Folder) і **Случайний** [Воспроизведение в случайном порядке] (Random).

- **Выкл.** (Off): Звичайний режим відтворення
- **Дорожка** (Track): Повторює поточний музичний файл.
- **Папка** (Folder): Повторює музичні файли з таким самим розширенням у поточній папці.
- **Случайний** [Воспроизведение в случайном порядке] (Random): Музичні файли з таким самим розширенням будуть відтворюватися в довільному порядку.

Щоб повернутись до нормального відтворення, натисніть кнопку **CANCEL**.

Файл MP3/WMA з диску CD-R

Записуючи файли MP3 чи WMA на диск CD-R, зверніть, **будь-ласка, увагу на наступне.**

- **Файли MP3 чи WMA повинні бути в форматі ISO 9660 або JOLIET.**

Файли MP3 чи WMA форматів ISO 9660 та Joliet сумісні з операційними системами Microsoft DOS та Windows, а також із системами Apple Macintosh. Цей формат є найпоширенішим.

- **При виборі імен файлів MP3 чи WMA не вводьте більше 8 символів та додавайте розширення файлу “.mp3” або “.wma”.**

Загальний формат імені файлу: “Title.mp3” або “Title.wma”. При виборі заголовка перевірте, щоб його розмір не перевищував 8 символів, не було пропусків у імені файлу, а також не використовуйте спеціальні символи, а саме: (.,\,/,=,+).

- **Під час запису файлів формату MP3 мінімальна швидкість декомпресії при передачі даних повинна становити 128 кбіт/с.**

Якість звуку MP3-файлів в основному залежить від обраної швидкості компресії/декомпресії. Для досягнення якості компакт-диску вимагається, щоб швидкість перетворення аналогових даних у цифрові, тобто у формат MP3, становила від 128 до 160 кбіт/с. Втім, вибір більшої швидкості, наприклад, 192 кбіт/с та вище рідко забезпечує покращення якості звуку. З іншого боку, файли, записані із швидкістю перетворення нижче 128 кбіт/с, не відтворюватимуться з належною якістю.

- **Під час запису файлів формату WMA мінімальна швидкість декомпресії при передачі даних повинна становити 64 кбіт/с.**

Якість звуку WMA-файлів здебільшого залежить від обраної швидкості компресії/декомпресії. Для досягнення якості компакт-диску вимагається, щоб швидкість перетворення аналогових даних у цифрові, тобто у формат WMA, становила від 64 і до 192 кбіт/с. Файли, записані із швидкістю перетворення нижче 64 кбіт/с чи вище 192 кбіт/с, не відтворюватимуться з належною якістю. Частота вибірки, яка підтримується для файлів WMA > 30 кГц.

- **Не намагайтесь записувати MP3-файли, захищені авторським правом.**

Деякі “захищені” файли зашифровані та захищені кодом, щоб запобігти незаконному копіюванню. До цих типів файлів належать такі: Windows Media TM (зарєєстрований товарний знак корпорації Microsoft Inc.) та SDMI TM (зарєєстрований товарний знак Foundation). Копіювання таких файлів заборонено.

- **Важлива інформація:**

Наведені вище рекомендації не можуть сприйматися як гарантія того, що DVD-програвач відтворюватиме записи в форматі MP3, чи як гарантія якості звуку. Необхідно зауважити, що деякі технології та методи запису MP3-файлів на диски CD-R не забезпечують оптимальної якості відтворення на DVD-програвачі (у деяких випадках спостерігається погіршена якість звуку та неспроможність програвача прочитати ці файли).

- Цей пристрій може відтворити не більше 500 файлів та 500 папок на окремому диску.

Відтворення файлів MPEG4

Функція відтворення MPEG4

Для збереження аудіо і відео інформації використовуються файли AVI. Можуть відтворюватися файли лише у форматі AVI з розширенням *.avi

1. Відкрийте лоток диску. Помістіть диск в лоток. Закрийте лоток.
2. Натискайте кнопки ▲/▼ або ◀/▶, щоб вибрати файл avi (DivX/XviD), після чого натисніть кнопку **ENTER**.



Повторне і А-В відтворення

Натисніть кнопку REPEAT, щоб змінити режим відтворення. Є 3 режими, Вykl. (Off), Папка (Folder) і Title (Сюжет).

- Папка (Folder): Повторює файли AVI з таким самим розширенням у поточній папці.
- Сюжет (Title): повторює відтворюваний том.

Натисніть кнопку **REPEAT A-B** в тому місці, з якого потрібно почати повторення (A).

Натисніть кнопку **REPEAT A-B** в тому місці, в якому потрібно закінчити повторення (B).

- Щоб повернутись до нормального перегляду, натисніть кнопку **CANCEL**.

Опис функції MPEG4

Функція	Опис	Сторінка для довідок
Пропускання (◀◀ або ▶▶)	Якщо під час відтворення натиснути кнопку ◀◀ або ▶▶, відбувається перехід на 5 хвилин вперед або назад.	-
Пошук (◀◀ або ▶▶)	Під час відтворення натисніть кнопку ПОШУК (◀◀ або ▶▶), для пошуку з вищою швидкістю натисніть її декілька разів. Дозволяє пошук у файлі AVI в прискореному режимі. (x2, x4, x8)	-
Сповільнене відтворення	Дозволяє пошук у файлі AVI у сповільненому режимі. (x1/2, x1/4, x1/8)	P 16
Покрокове відтворення	Після кожного натискання кнопки STEP з'являється новий кадр.	P 16
МАСШТАБУВАННЯ	x2/x4/x2/Звичайний за порядком	P 21

- Залежно від файлу MPEG4, ці функції можуть не працювати.

Файл AVI з диску CD-R

Цей пристрій може відтворювати в рамках AVI файлу наступні стиснуті відео формати:

- вміст у форматі DivX 3.11
- вміст у форматі DivX 4 (на основі MPEG4 Simple Profile)
- вміст у форматі DivX 5 (MPEG4 simple profile плюс додаткові функції, наприклад, кадрування у двох напрямках. Також підтримуються Qpel та GMC.)
- вміст, що відповідає XviD MPEG4.

Компакт диски DVD-RW та DVD+R

Формат, який підтримується для файлів DivX :

- Основний формат DivX- DivX3.11/4.12/5.x
- Xvid (сумісний з MPEG-4 відеокодек) і DivX Pro
- Формат файлу : *.avi, *.div, *.divx.

Цей пристрій підтримує всі розподільчі здатності, аж до максимальної, поданої нижче.

DivX3.11 & DivX4 & XviD	DivX5
Швидкість передачі може коливатися: Пристрій може пропустити розкодування фрагментів з високою швидкістю і почати розкодувати знову, коли швидкість стане нормальною.	720 x 480 при 30 кадр/с 720 x 576 при 25 кадр/с : Максимальна швидкість: 4 Мбіт/с

За спроби відтворення файлу DivX можуть відобразитися такі повідомлення про помилку:

1. Немає права доступу
- відтворюваний файл має невірний код реєстрації.

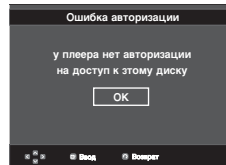

2. Несумісний кодек

- файл з певним типом кодеку, версії (наприклад, MP4, AFS та інші запатентовані кодеки) не підтримується цим рекордером.

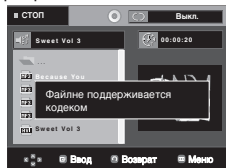

3. Непідтримувана розподільча здатність

- файли містять більш високу розподільчу здатність, яка не підтримується технічними характеристиками програвача.

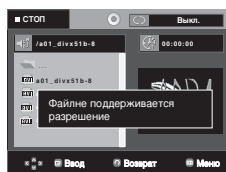

розширені функції

Примітка

- Роздільна здатність, яка підтримується моделлю DVD-1080P9, до 720 x 480 за частоти 30 кадрів/720 x 576 за частоти 25 кадрів/
- Можуть не відтворюватися деякі файли MPEG4, створені на комп'ютері. Тому тип кодеку, версія і розподільча здатність, вищі, ніж в технічних характеристиках, не підтримуються.
- Цей пристрій підтримує диски CD-R/RW, записані у форматі MPEG4 згідно з "форматом ISO9660".

Відтворення файлів медіа за допомогою функції USB Host

Ви можете насолоджуватися високоякісним відтворенням файлів мультимедіа, наприклад, зображень, фільмів або мелодій, збережених на MP3-плеєрі, запам'ятовуючому пристрої USB чи цифровій камері, підключивши запам'ятовуючий пристрій до USB-порту DVD-плеєра.

Використання функції USBHOST

1. Підключіть пристрій USB до USB-порту на передній панелі пристрою.
2. Натисніть кнопку USB, натисніть кнопку ▲/▼, щоб вибрати один із розділів, а потім натисніть **ENTER**.

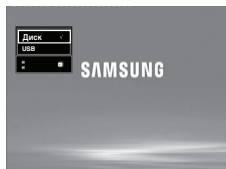

3. Натисніть кнопки ▲/▼ або ◀/▶, щоб вибрати один із збережених файлів. Натисніть **ENTER**, щоб відкрити файл.



Примітка

- За кожного натискання на пульт дистанційного керування кнопки USB з'являється вікно вибору USB-пристрою.
- На дисплеї з'являється піктограма "USB".
- На екрані телевізора з'являється USB MENU (МЕНЮ USB), і починається відтворення збережених файлів.

Безпечне видалення пристрою USB

Щоб запобігти пошкодженню даних, збережених на пристрої USB, дотримуйтеся процедури безпечного видалення перед тим, як від'єднати USB-кабель.

- Натисніть кнопку **STOP** (■)
- Від'єднайте USB-кабель.

Функція "Пропуск вперед/назад"

В процесі відтворення натисніть кнопку (**1◀◁▶▶1**).

- Коли маємо більше одного файлу, при натисканні кнопки ▶▶▶, вибирається наступний файл.
- Коли маємо більше одного файлу, при натисканні кнопки ◁◁◁, вибирається попередній файл.

Функція "Швидке відтворення"

Щоб відтворити диск з більшою швидкістю, натисніть (**◁◁▶▶▶**) в процесі відтворення.

- Кожного разу, коли ви натиснете одну з цих двох кнопок, швидкість змінюється наступним чином: 2x → 4x → 8x.

Сумісні пристрої

1. USB-пристрої, які підтримують стандарт USB Mass Storage v1.0. (USB-пристрої, які працюють як змінні диски в оболонці Windows (версія 2000 або пізніша) без інсталяції додаткового драйвера.
2. MP3 плеєр: HDD та MP3-плеєр типу "флеш" (flash)
3. цифровий фотоапарат: фотоапарати, які підтримують стандарт USB Mass Storage v1.0.
 - фотоапарати, які працюють як змінні диски в оболонці Windows (версія 2000 або пізніша) без інсталяції додаткового драйвера.
4. Цей DVD-рекордер підтримує низькошвидкісний порт USB 2.0 або USB 1.1.
 - ви можете відчувати різницю між якістю відтворення, коли ви підключите пристрій, що підтримує USB 1.1
 - Якщо DVD-рекордер визначає порт USB 2.0 і USB 1.1 водночас, вибратиметься USB з меншою швидкістю.
 - у разі пристрою типу USB HDD впевніться, що до цього пристрою під'єднаний допоміжний мережний шнур для забезпечення належної експлуатації.
5. USB-пристрій для зчитування карт (кард-рідер): Однощільовий USB карт-рідер та багатощільовий USB карт-рідер
 - Залежно від виробника, USB-пристрій для зчитування карт може не підтримуватись.
 - Якщо ви інсталуєте багато запам'ятовуючих пристроїв до USB-пристрою для зчитування карт, ви можете зіткнутися з проблемами.
6. Якщо ви використовуєте USB подовжуючий USB -кабель, може не відбутись розпізнавання USB-пристрою.

- опція CBI (Control/Bulk/Interrupt) не підтримується.
- цифрові фотоапарати, що використовують RTP-протокол, або потребують інсталяції додаткових програмних продуктів при підключенні до персонального комп'ютера (PC), не підтримуються.
- Пристрій, що використовує систему файлів типу NTFS, не підтримується. (Підтримується тільки система файлів типу FAT 16/32 (File Allocation Table 16/32).
- Деякі MP3-плеєри при підключенні до даного пристрою можуть не працювати. Це залежить від розміру сектора їх системи файлів
- функція USB HOST не підтримується, якщо підключено пристрій, який передає медіа файли з використанням специфічного програмного забезпечення, розробленого виробником
- не працює з пристроями, що підтримують протокол MPT-Janus.
- функція USB HOST в цьому пристрої не підтримує всі USB-пристрої.

Копіювання диска

Ця функція дозволяє копіювати аудіофайли з диска на пристрій USB у форматі MP3.

Відкрийте лоток для дисків.

Вставте аудіокомпакт-диск (CD DA) в лоток, потім закрийте.

Під'єднайте пристрій USB до USB-порту на передній панелі програвача.

З'явиться це вікно.

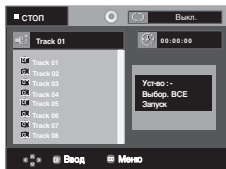

1. Коли пристрій знаходиться у режимі **СТОП** (СТОП), натисніть кнопку **▶** для вибору меню **DEV** (ПРС) (пристрій для зберігання файлів медіа), потім натисніть кнопку **ENTER** (ВВЕДЕННЯ).
2. Натисніть кнопки **▲/▼** щоб вибрати команду **SELECT** (ВИБРАТИ), далі натисніть **ENTER** (ВВЕДЕННЯ), щоб позначити всі файли для копіювання.
 - Щоб відмінити копіювання усіх файлів, знову натисніть кнопку **ENTER** (ВВЕДЕННЯ) (Меню **UNSELECT** (ВІДМІНИТИ ВИБІР)).
 - Якщо ви бажаєте позначити для копіювання декілька файлів, натисніть кнопку **◀**, а потім натисніть **ENTER** (ВВЕДЕННЯ) на обраному файлі.

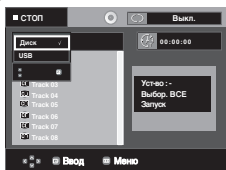

3. Натисніть кнопки **▲/▼** щоб вибрати **START** (ПОЧАТОК), потім натисніть **ENTER** (ВВЕДЕННЯ). Починається копіювання файлу.
 - Щоб скасувати копіювання у ході процесу, натисніть кнопку **CANCEL** (СКАСУВАТИ).

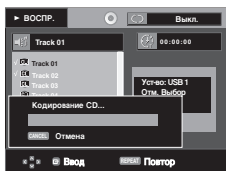

Примітка

- Під час копіювання диска програвач автоматично перейде у режим відтворення.
- Копіювати можна лише аудіокомпакт-диски (CD DA).

Програвання компакт-дисків із зображеннями

1. Виберіть потрібну папку.
2. Виберіть файл зображення із списку за допомогою кнопок **▲/▼**; потім натисніть кнопку **ENTER**.
3. Для відображення меню натисніть кнопку **INFO**. Натискайте **◀/▶**, щоб вибрати потрібне меню, після чого натисніть кнопку **ENTER**.



Примітка

- Натисніть кнопку **СТОП** для повернення до меню кліпів.
- Якщо відтворюється компакт-диск Kodak Picture, пристрій відображатиме відразу фотографії, а не меню кліпів.
- HD-JPEG повинен бути встановлений на SD





Поворот (Rotation)

 : Після кожного натиснення кнопки **ENTER** зображення повертається на 90 градусів за годинниковою стрілкою.

Збільшення (Zoom)

 : Р:За допомогою кнопок **▲/▼** виберіть частину екрану, яку потрібно збільшити. Натисніть кнопку **ENTER**. Після кожного натиснення кнопки **ENTER**, зображення збільшується до чотирикратного розміру. (2X).

Перегляд слайдів

-  : Вмикається режим перегляду слайдів.
- Перед тим, як увімкнеться режим перегляду слайдів, необхідно задати інтервал між зображеннями.
 -  : Зображення автоматично змінюються з інтервалом близько 6 секунд.
 -  : Зображення автоматично змінюються з інтервалом близько 12 секунд.
 -  : Зображення автоматично змінюються з інтервалом близько 18 секунд.

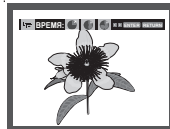

Примітка

- Залежно від розміру файлу інтервал між зображеннями може відрізнятися від заданого.
- Якщо не натиснути жодної кнопки, режим перегляду слайдів увімкнеться автоматично через 10 секунд.

розширені функції

Відтворення зображення з CD для HD-JPEG

Необхідне підключення до HDMI або DVI. Розподільча здатність мусить становити 720p/1080i/1080p, HD-JPEG необхідно налаштувати на режим HD.

"Будь-ласка, встановіть HDMI також високим дозволом, який ви телевізор підтримки."

1. Виберіть потрібну папку.



2. За допомогою кнопок ▲/▼ виберіть файл із зображеннями в меню кліпів і натисніть кнопку **ENTER**.
 - Щоби повернутися до меню кліпів, натисніть кнопку **STOP** (■).
 - Під час перегляду CD з зображеннями Kodak відображаються безпосередньо фотографії, а не меню кліпів.

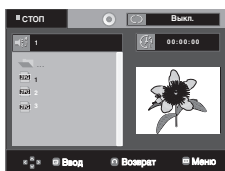

Примітка

- Щоби вимкнути меню налаштувань, натисніть кнопку **MENU**.

- **Поворот**
Щоби повернути екран на 90 градусів за годинниковою стрілкою, натисніть кнопку ◀/▶.
- **Пропуск зображення**
Щоб перейти до попереднього або наступного зображення, натисніть кнопку |◀◀ або ▶▶|.
- **Слайд-шоу**
Щоб увімкнути функцію SLIDE, натисніть кнопку **PLAY** (▶).
Щоби зупинити функцію SLIDE, натисніть кнопку **STOP** (■) ще раз.

Примітка

- Залежно від розміру файлу інтервал між зображеннями може відрізнятися від встановленого.
- Під час перегляду зображень в режимі HD-JPEG зображення може відображатися у зменшеному розмірі залежно від розміру фотографії.
- При цьому рекомендується встановлювати "BD Wise" на "Off" При відтворенні зображень JPEG файлу більше, ніж 720 X 480 пікселів розміром.

MP3-JPEG відтворення

Ви можете програти файли JPEG, використовуючи музику як супровід.

1. Натисніть кнопки ▲/▼ для вибору **MP3** файла в меню та натисніть кнопку **ENTER**.
2. Натисніть кнопки ▲/▼ для вибору **JPEG** файла в меню та натисніть кнопку **ENTER**.
 - Музика почне програватися з птчатку.
3. Натисніть кнопки **Stop** (Стоп), коли ви бажаєте кінчити іпрогравання.

Примітка

Файли JPEG та MP3 мають знаходитися на одному диску.

Диски CD-R із файлами форматом JPEG

- Можуть відтворюватися файли лише з розширенням „.jpg” і „.JPG”.
- Якщо диск не завершений, початок відтворення може зайняти більше часу і можуть відтворюватися не всі файли.
- З дисків CD-R можуть відтворюватися лише файли JPEG у форматі ISO 9660 або Joliet.
- Назви файлів не повинні перевищувати довжиною 8 символів і не можуть містити пропусків чи спеціальних символів (. / = +).
- Можуть відтворюватися багатосеансні диски лише з неперервним записом. Якщо багатосеансний диск містить порожній сегмент, то він буде відтворений лише до цього сегменту.
- На одному компакт-диску можна зберегти не більше 500 зображень.
- Рекомендується компакт-диски Kodak Picture.
- Якщо відтворюється диск Kodak Picture, з папки з зображеннями будуть відтворені лише файли JPEG.
- Компакт-диск Kodak Picture: Файли JPEG з папки з зображеннями можуть відтворюватися автоматично.
- Компакт-диск Konica Picture: Для перегляду зображень виберіть файли JPEG в меню кліпів.
- Компакт-диск Fuji Picture: Для перегляду зображень виберіть файли JPEG в меню кліпів.
- Компакт-диск QSS Picture: Пристрій може не відтворювати зображення з дисків QSS Picture.
- Якщо на диску є понад 500 файлів, відтворити можна лише 500 файлів JPEG.
- Якщо на диску є понад 500 папок, відтворити можна лише файли JPEG із 500 папок

МЕНЮ ЗМІНИ НАЛАШТУВАНЬ

Використання меню налаштувань

Меню налаштувань дозволяє пристосувати програвач до власних потреб, налаштовуючи мовні параметри, рівень батьківського контролю і, навіть, пристосувати програвач до типу екрана телевізора.

1. Натисніть кнопку **MENU** на пульті ДК в режимі зупинки. За допомогою кнопок **▲/▼** виберіть пункт **Setup** (Налаштування), потім натисніть **▶** або **ENTER**.

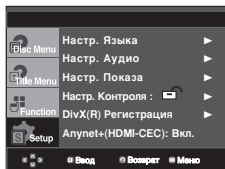

1. Настр. Языка : Валаштування мови.
 2. Настр. Аудио : Валаштування параметрів звучання.
 3. Настр. Показа : Валаштування параметрів зображення. Використовується для вибору типу екрану та ряду параметрів зображення.
 4. Настр. Контроля : Валаштування рівня батьківського контролю. Дозволяє встановити необхідний рівень залисту для унеможливлення перегляду дітьми невідповідні фільмів (жорстоки, фільмів для доросли тощо).
 5. DivX(R) Регистрация : Будь ласка, зареєструйте цей програвач для використання формату DIVX(R) VIDEO ON DEMAND за допомогою реєстраційного коду. Її додаткову інформацію зайдіть на сайт WWW.DIVX.COM/VOD.
 6. Апнет+(HDMI-CEC) : Валаштування Апнет+(HDMI-CEC).
2. Щоб вибрати ту чи іншу функцію, натискайте кнопки **▲/▼**. Щоб скористатися підфункцією, натисніть **▶** або **ENTER**.
3. Щоб приховати вікно налаштувань, знову натисніть кнопку **MENU**.

Примітка

Залежно від типу диска, деякі пункти меню Setup (Налаштування) можуть не працювати.

Налаштування мовних характеристик

Якщо заздалегідь налаштувати мову меню програвача, меню диска, звучання і субтитрів, ці значення автоматично вибиратимуться щоразу під час перегляду фільму.

Використання мови меню програвача

1. Натисніть кнопку **MENU** в режимі зупинки.
2. За допомогою кнопок **▲/▼** виберіть пункт **Setup**, потім натисніть **▶** або **ENTER**.
3. За допомогою кнопок **▲/▼** виберіть пункт **Настр. Языка**, потім натисніть **▶** або **ENTER**.
4. Натискайте **▲/▼**, щоб вибрати **Меню плеера**, після чого натисніть кнопку **▶** або **ENTER**.
5. За допомогою кнопок **▲/▼** виберіть потрібну мову, а потім натисніть **▶** або **ENTER**.
 - Мова встановлена і знову з'явиться меню Налаштування мови.
 - Щоб приховати меню налаштувань, натисніть кнопку **MENU**.

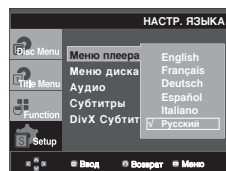

Використання мови Disc Menu (Меню диска)

Ця функція змінює мову тексту лише для меню диску.

1. Натисніть кнопку **MENU** в режимі зупинки.
2. За допомогою кнопок **▲/▼** виберіть пункт **Setup**, потім натисніть **▶** або **ENTER**.
3. За допомогою кнопок **▲/▼** виберіть пункт **Настр. Языка**, потім натисніть **▶** або **ENTER**.
4. За допомогою кнопок **▲/▼** виберіть пункт **Меню диска**, потім натисніть **▶** або **ENTER**.
5. За допомогою кнопок **▲/▼** виберіть потрібну мову, а потім натисніть **▶** або **ENTER**.
 - Якщо вибрана мова не записана на диску, буде вибрана оригінальна мова початкового запису.
 - Мова встановлена і знову з'явиться меню Настр. Языка.
 - Щоб приховати меню налаштувань, натисніть кнопку **MENU**.

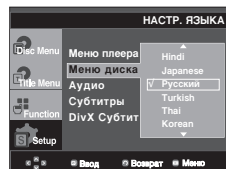

МЕНЮ ЗМІНИ НАЛАШТУВАНЬ

Використання мови звучання

1. Натисніть кнопку **MENU** в режимі зупинки.
2. За допомогою кнопок **▲/▼** виберіть пункт **Setup**, потім натисніть **►** або **ENTER**.
3. За допомогою кнопок **▲/▼** виберіть пункт **Настр. Языка**, потім натисніть **►** або **ENTER**.
4. За допомогою кнопок **▲/▼** виберіть пункт **Аудио**, потім натисніть **►** або **ENTER**.
5. За допомогою кнопок **▲/▼** виберіть потрібну мову, а потім натисніть **►** або **ENTER**.
 - Щоб звукова доріжка диску відтворювалася мовою оригінального запису, виберіть "Оригінал".
 - Якщо вибрана мова не записана на диску, буде вибрана оригінальна мова початкового запису.
 - Мова встановлена і знову з'явиться меню Настр. Языка.
 - Щоб приховати меню налаштувань, натисніть кнопку MENU.



Використання мови субтитрів

1. Натисніть кнопку **MENU** в режимі зупинки.
2. За допомогою кнопок **▲/▼** виберіть пункт **Setup**, потім натисніть **►** або **ENTER**.
3. За допомогою кнопок **▲/▼** виберіть пункт **Настр. Языка**, потім натисніть **►** або **ENTER**.
4. За допомогою кнопок **▲/▼** виберіть пункт **Субтитры**, потім натисніть **►** або **ENTER**.
5. За допомогою кнопок **▲/▼** виберіть потрібну мову, а потім натисніть **►** або **ENTER**.
 - Щоб мова субтитрів відповідала вибраній мові звукової доріжки, виберіть "Авто".
 - На деяких дисках може не бути запису обраною мовою, в такому випадку використовуються оригінальні мовні налаштування диску.
 - Мова встановлена і знову з'явиться меню налаштувань.
 - Щоб приховати меню налаштувань, натисніть кнопку MENU.

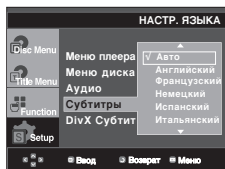

Використання мови DIVX субтитрів

1. Натисніть кнопку **MENU** в режимі зупинки.
2. За допомогою кнопок **▲/▼** виберіть пункт **Setup**, потім натисніть **►** або **ENTER**.
3. За допомогою кнопок **▲/▼** виберіть пункт **Настр. Языка**, потім натисніть **►** або **ENTER**.
4. За допомогою кнопок **▲/▼** виберіть пункт **DivX Субтитры**, потім натисніть **►** або **ENTER**.
5. За допомогою кнопок **▲/▼** виберіть потрібну мову, а потім натисніть **►** або **ENTER**.
 - Мова встановлена і знову з'явиться меню налаштувань.
 - Щоб приховати меню налаштувань, натисніть кнопку MENU.

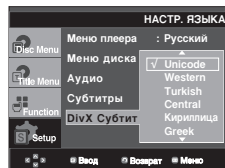

Налаштування параметрів звуку

Параметри звуку дозволяють налаштувати параметри аудіо пристрою та стану звучання залежно від використовуваної звукової системи.

1. Натисніть кнопку MENU в режимі зупинки.
2. За допомогою кнопок **▲/▼** виберіть пункт Setup, потім натисніть **►** або ENTER.
3. За допомогою кнопок **▲/▼** виберіть пункт Настр. Аудио, потім натисніть **►** або ENTER.
4. За допомогою кнопок **▲/▼** виберіть потрібний параметр, а потім натисніть **►** або ENTER.

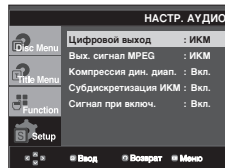
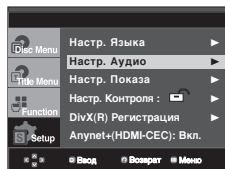

- 1 Цифровий вихід
 - PCM (ИКМ): Перетворює в систему PCM (2-канальна).
 - Bitstream: Скерує потік даних стандарту Dolby Digital через цифровий вихід. Необхідно вибрати значення Bitstream, якщо під'єднується декодер Dolby Digital.
- 2 Вых. сигнал MPEG
 - PCM(ИКМ): Перетворює в систему PCM (2-канальна).
 - Bitstream: Перетворює сигнал у потік цифрових даних в MPEG-2 (5.1 або 8 каналів). Необхідно вибрати значення Bitstream, якщо використовується цифровий аудіо вихід.
- 3 Компресия дин. диап
 - Вкл. (On): Вибрати динамічне стискання.
 - Выкл. (Off): Вибрати стандартний діапазон.
- 4 Субдискретизация ИКМ
 - Вкл. (On): Слід вибрати, якщо під'єднаний підсилювач не підтримує частоту 96 кГц. Тоді сигнал з частотою 96 кГц буде перетворено у сигнал з частотою 48 кГц.
 - Выкл. (Off): Слід вибрати, якщо під'єднаний підсилювач підтримує частоту 96 кГц. Тоді всі сигнали передаватимуться на вихід без змін.

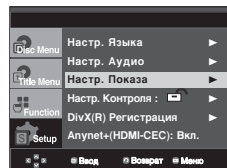

Примітка

- Якщо відтворюються диски зі звуком стандарту DTS, аналоговий аудіовихід не працює.
- Навіть якщо пониження частоти дискретизації в сигналі ИКМ вимкнено
 - Деякі диски можуть подавати на цифрові виходи лише сигнал з пониженою частотою дискретизації.
 - Щоб приховати меню налаштувань, натисніть кнопку MENU.

- 5 Сигнал при включ.

Це меню використовується для включення або виключення звуку відкриття при включенні програвача DVD.

 - Вкл. (On): Увімкнений музичного супроводу під час запуску.
 - Выкл. (Off): Вимкнений музичного супроводу під час запуску.

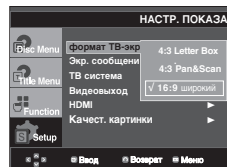

HDMI

- Якщо ваш телевізор не сумісний з мультіканальними форматами зі стисканням (Dolby Digital, DTS, MPEG), встановіть Digital Audio на PCM.
- Якщо ваш телевізор не сумісний зі швидкостями дискретизації LPCM, що перевищують 48 кГц, слід увімкнути пониження частоти дискретизації в сигналі PCM.

Виготовлено за ліцензією компанії Dolby Laboratories. "Dolby" та логотип з подвійною літерою D є торгівельними знаками компанії Dolby Laboratories. "DTS" та "DTS Digital Surround" є торгівельними знаками компанії Digital Theater Systems, Inc.

Налаштування параметрів зображення

Параметри зображення дозволяють налаштувати різноманітні відео функції програвача.

1. Натисніть кнопку **MENU** в режимі зупинки.
2. За допомогою кнопок **▲/▼** виберіть пункт **Setup**, потім натисніть **►** або **ENTER**.
3. За допомогою кнопок **▲/▼** виберіть пункт **Настр. Показа**, потім натисніть **►** або **ENTER**.
4. За допомогою кнопок **▲/▼** виберіть потрібний параметр, а потім натисніть **►** або **ENTER**.

1 ФОРМАТ ТВ-ЭКРАНА (TV Aspect)

Залежно від типу телевізора, може виникнути потреба налаштування параметрів екрану (пропорції).

- 4:3 Letter Box (Рамка 4:3): Дозволяє бачити повноцінне зображення DVD 16:9, навіть якщо екран телевізора має пропорції 3:4. Зверху і знизу екрану з'являться чорні смуги.
- 4:3 Pan&Scan (Кадрування 4:3): Використовується, якщо телевізор традиційного розміру і потрібно відобразити центральну частину екрану 16:9. (Лівий і правий краї зображення будуть обрізані.)
- 16:9 широкий : Можна повністю переглядати зображення 16:9 на широкому телевізійному екрані.

2 Экр. сообщения (Screen Messages)

Ця функція встановлює для відображення повідомлень на екрані значення Вкл. (On) або Выкл. (Off).

3 ТВ система (TV System)

- NTSC: Для дисків NTSC
- Якщо телевізійна система має лише відеохід PAL, необхідно вибрати "PAL". Якщо вибрано "PAL", черезрядковий вихідний сигнал буде у форматі PAL 60 Гц.
- Якщо телевізійна система має лише вхід NTSC, необхідно вибрати "NTSC".
- За встановленої системи NTSC вихідна частота кадрів HDMI становитиме 60 Гц.
- PAL: Для дисків PAL
- Якщо телевізійна система має лише відеохід NTSC, необхідно вибрати "NTSC".
- Якщо телевізійна система має лише вхід PAL, необхідно вибрати "PAL".
- За встановленої системи PAL вихідна частота кадрів HDMI становитиме 50 Гц.
- Авто

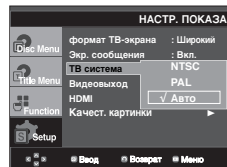

МЕНЮ ЗМІНИ НАЛАШТУВАНЬ

4 Видеовихід (Video Output)

Виберіть вихідний каналу відеосигналу.

- Ч-СКАН: Якщо потрібно використовувати компонентний черезрядковий вихід.
- П-СКАН: Якщо потрібно використовувати компонентний послідовний вихід.
- Вихід СКАРТ-RGB: Якщо потрібно використовувати вихід Scart-RGB. (Функція не працюватиме у режимі NTSC розгортки.)
- Вихід СКАРТ-CVBS: Якщо потрібно використовувати вихід Scart-CVBS. (Функція не працюватиме у режимі NTSC розгортки.)
- Якщо натиснути кнопку VIDEO SEL., режим виведення змінюватиметься в регулярній послідовності в режимі без диску. (Ч-СКАН → П-СКАН) → СКАРТ RGB → СКАРТ CVBS)
- Якщо в підменю Display Setup (Налаштування зображення) не зробити вибір Да/Нет (Yes/No) впродовж 10 секунд, буде виконано повернення до попереднього меню.

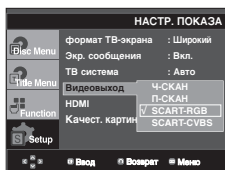

5 HDMI

Це налаштування вживається, коли пристрій підключено до пристроїв відображення (телевізора, проектора тощо) за допомогою HDMI .

- Уст. Разрешения
- Auto (Авто): автоматичне налаштування розподільчої здатності
- Manual (Вручну): ручне налаштування розподільчої здатності
- Разрешение
- 480p/576p : 720 x 480, 720 x 576
- 720p : 1280 x 720
- 1080i : 1920 x 1080
- 1080p : 1920 x 1080
- HD-JPEG
- HD : Джерела зображення високої чіткості
- Доступно за включеної розподільчої здатності 720p/1080i у HDMI.
- SD : Джерела зображення стандартної чіткості
- **BD-Wise**

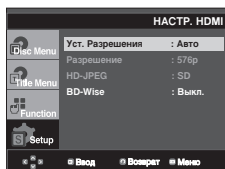

Налаштування функції BD Wise

Коли плеєр підключений до ТВ SAMSUNG, який підтримує "BD Wise", ви зможете насолодитися оптимізованими якостями зображення за допомогою параметра "BD Wise" функцію, як "On".

1. Натисніть кнопку **MENU** в режимі зупинки.
2. За допомогою кнопок **▲/▼** виберіть пункт **Setup**, потім натисніть **▶** або **ENTER**.
3. За допомогою кнопок **▲/▼** виберіть пункт **Настр. Показа**, потім натисніть **▶** або **ENTER**.
4. За допомогою кнопок **▲/▼** виберіть пункт **HDMI**, потім натисніть **▶** або **ENTER**.
5. За допомогою кнопок **▲/▼** виберіть пункт **BD Wise**, потім натисніть **▶** або **ENTER**.
За допомогою кнопок **▲/▼** виберіть пункт **Вкл.**, потім натисніть **▶** або **ENTER**.

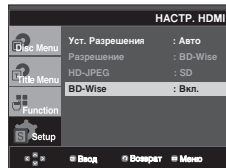
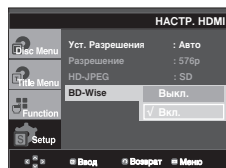

Примітка

Ця опція може бути змінена тільки у разі підтримки ТВ BD Мудрого

Як відключити BD Wise

Якщо Ви хочете змінити на іншій роздільності, коли "BD Мудрого On", виберіть метод між цими двома наступними:

МЕТОД 1

1. Натисніть кнопку **MENU** в режимі зупинки.
2. За допомогою кнопок **▲/▼** виберіть пункт **Setup**, потім натисніть **▶** або **ENTER**.
3. За допомогою кнопок **▲/▼** виберіть пункт **Настр. Показа**, потім натисніть **▶** або **ENTER**.
4. За допомогою кнопок **▲/▼** виберіть пункт **HDMI**, потім натисніть **▶** або **ENTER**.
5. За допомогою кнопок **▲/▼** виберіть пункт **Разрешение**, потім натисніть **▶** або **ENTER**.

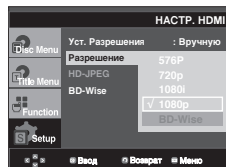

Будь ласка, виберіть "Так", щоб продовжувати, в іншому разі виберіть "Ні", щоб зберегти поточні налаштування.

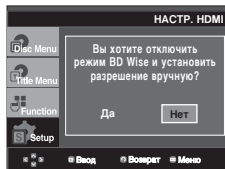

МЕТОД 2

1. Натисніть кнопку **MENU** в режимі зупинки.
2. За допомогою кнопок **▲/▼** виберіть пункт **Setup**, потім натисніть **►** або **ENTER**.
3. За допомогою кнопок **▲/▼** виберіть пункт **Настр. Показа**, потім натисніть **►** або **ENTER**.
4. За допомогою кнопок **▲/▼** виберіть пункт **HDMI**, потім натисніть **►** або **ENTER**.
5. За допомогою кнопок **▲/▼** виберіть пункт **BD Wise**, потім натисніть **►** або **ENTER**.
За допомогою кнопок **▲/▼** виберіть пункт **Викл.**, потім натисніть **►** або **ENTER**.

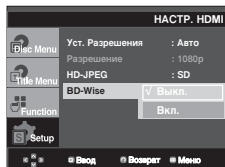

HDMI роздільча буде змінено з максимальним дозволом підтримує ваш телевізор.

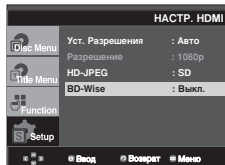

Примітка

- При цьому рекомендується встановлювати "BD Wise" на "Off" При відтворенні зображень JPEG файлу більше, ніж 720 X 480 пікселів розміром.

6) Качест. картини (Picture Quality)

- Уровень чорн (Black Level): Використовується для регулювання яскравості екрану (Увімк. або Вимк.) Функція не працюватиме у режимі послідовної або PAL розгортки.
- Яркость (Brightness): Уровень 1~5
- Контраст (Contrast): Уровень 1~5
- Насиченність (Color Saturation): Уровень 1~5

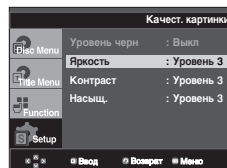

- Перевірте в посібнику користувача до телевізора, чи підтримує він послідовне розгортку. Якщо послідовна розгортка підтримується, налаштуйте свій телевізор за допомогою екранного меню, дотримуючись вказівок посібника користувача для телевізора щодо встановлення режиму послідовної розгортки.
- Якщо відеовихід встановлений неправильно, екран може бути заблокований.
- Розподільча здатність вихідного сигналу HDMI залежить від під'єданого телевізора або проектора. Більш докладно дивіться посібник користувача для телевізора або проектора.
- Коли розподільча здатність змінюється під час відтворення, нормальне зображення може з'явитися за кілька секунд.
- Якщо розподільчу здатність виходу HDMI налаштовано на 720p,1080p або 1080i, сигнал HDMI дає кращу якість зображення.

МЕНЮ ЗМІНИ НАЛАШТУВАНЬ

Налаштування батьківського контролю

Функція батьківського контролю працює з DVD-дисками, яким присвоєно рівень рейтингу, це дозволяє контролювати типи дисків, які переглядаються в сім'ї. На диску може бути до 8 рівнів рейтингу.

Встановлення рівня рейтингу

1. Натисніть кнопку **MENU** в режимі зупинки.
2. За допомогою кнопок **▲/▼** виберіть пункт **Setup**, потім натисніть **▶** або **ENTER**.

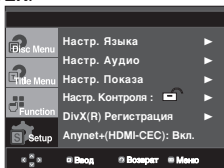

3. За допомогою кнопок **▲/▼** виберіть пункт **Настр. Контроля**, потім натисніть **▶** або **ENTER**.

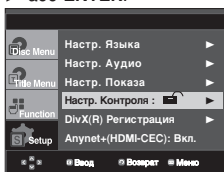

4. Виберіть пункт меню **Возрастная категория за** допомогою кнопок **▲/▼** і натисніть **▶** або **ENTER**.

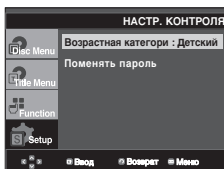

5. Введіть пароль.

- Прп автоматичних натройках, пароль-0000. Для того, щоб активувати функцію батьківського контролю, змініть пароль 0000 на інший.

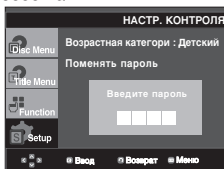

6. Виберіть потрібний рівень рейтингу за допомогою кнопок **▲/▼** і натисніть **▶** або **ENTER**.
В прикладі - Встановлення детский.

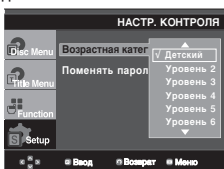

Щоб приховати меню налаштувань, натисніть кнопку **MENU**.

Наприклад, якщо встановлено рівень 6, диски, які мають рейтинг рівня 7 чи 8, не відтворяться.

Зміна паролю

1. Натисніть кнопку **MENU** в режимі зупинки.
2. За допомогою кнопок **▲/▼** виберіть пункт **Setup**, потім натисніть **▶** або **ENTER**.

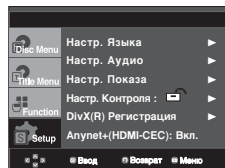

3. За допомогою кнопок **▲/▼** виберіть пункт **Настр. Контроля**, потім натисніть **▶** або **ENTER**.

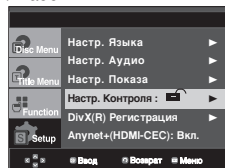

4. Натискайте **▲/▼**, щоб вибрати **Поменять пароль**, після чого натисніть **▶** або **ENTER**. Введіть новий пароль. Повторно введіть свій новий пароль.

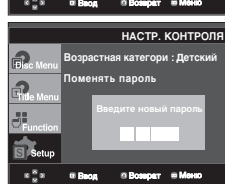
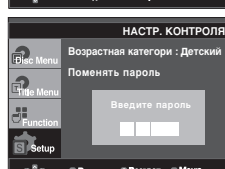
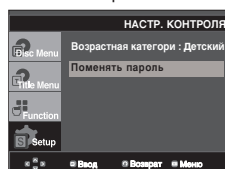

Примітка

Якщо Ви забули пароль, зверніться до розділу "Забуто пароль" у Посібнику з усунення несправностей.

Налаштування функції Anynet+(HDMI-CEC)

Anynet+ - це функція, яку можна використовувати для керування пристроєм через пульт дистанційного керування для телевізора Samsung, під'єднавши DVD-рекордер 1080P9 до телевізора SAMSUNG за допомогою кабелю HDMI. (див. стор 13-14) (Ця функція доступна лише для телевізорів SAMSUNG, які підтримують Anynet+).

Виберіть On (Увімк.) під час підключення DVD-рекордера 1080P9 до телевізора Samsung, який підтримує функцію Anynet+.

1. Натисніть кнопку **MENU** в режимі зупинки.
2. За допомогою кнопок **▲/▼** виберіть пункт **Setup**, потім натисніть **▶** або **ENTER**.

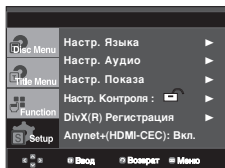

3. За допомогою кнопок **▲/▼** виберіть пункт **Anynet+(HDMI-CEC)**, потім натисніть **▶** або **ENTER**.

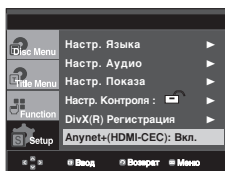

4. Виберіть режим "On" ("Вкл.") для функції Anynet+(HDMI-CEC) на DVD-рекордері, а потім натисніть **▶** або кнопку **ENTER**.

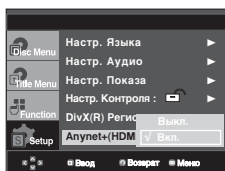

5. Увімкніть функцію Anynet+ на телевізорі. (Для отримання детальної інформації див. інструкції з експлуатації телевізора.)
 - За натискання кнопки Anynet+ на пульті дистанційного керування для телевізора внизу відобразиться екранне меню.



TV Menu

Щоб приховати меню налаштувань, натисніть кнопку MENU.

- Можна керувати DVD-рекордером за допомогою пульта дистанційного керування для телевізора. (Можна керувати DVD-рекордером за допомогою кнопок для телевізора:

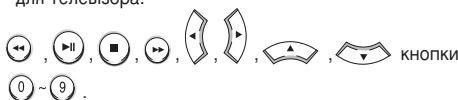

- **Select Device (Вибір пристрою)** : використовуйте цей параметр для вибору пристрою.
- **Menu on Device (Меню пристрою)** : аналогічно кнопці Menu (Меню) на пульті дистанційного керування для DVD-рекордера.
- **Device Operation (Робота пристрою)** : аналогічно кнопці INFO на пульті дистанційного керування для DVD-рекордера.

Примітка

- За натискання кнопки пристрою PLAY під час перегляду телевізорею екран телевізора зміниться на екран відтворення.
- Якщо відтворити DVD за вимкненого телевізора, телевізор увімкнеться.
- За вимкнення телевізора DVD-рекордер вимкнеться автоматично.
- Якщо змінити в телевізорі HDMI на інші джерела (Composite, Component, ...тощо) під час відтворення DVD-диска, DVD-рекордер зупинить відтворення.

довідкова інформація

Оновлення внутрішнього програмного забезпечення

Вступ

Samsung часто надаватиме оновлення програмного забезпечення для максимального покращення функціональності пристрою через веб-сайт Samsung (www.samsung.com).

Оскільки триває робота над новим особливим кодеком для формату mp4. Вдосконалення залежить від оновленого програмного забезпечення пристрою та програмного забезпечення, яке було встановлене до оновлення.

Як створити диск для оновлення

1. Необхідно завантажити новий файл через Центр завантаження (Download Center) веб-сайту Samsung (www.samsung.com).
2. Запишіть файл на диск за допомогою пристрою CD-RW на комп'ютері.

Примітка

- Пристрій CD-ROM файлової системи рівня ISO
- Кодування ISO 9660
- Завершений, одна сесія
- Низька швидкість запису

Процедура оновлення

1. Відкрийте лоток диску. Помістіть диск в лоток. Закрийте лоток. Відображається вікно Firmware upgrade (Оновлення внутрішнього ПЗ).

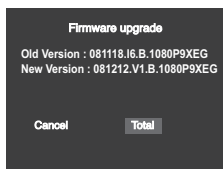

На екрані з'являються можливі варіанти оновлення внутрішнього програмного забезпечення

2. Натисніть кнопку ◀/▶ для вибору **Total**, після чого натисніть кнопку ENTER.

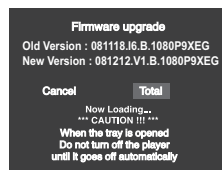

Оновлення апаратного програмного забезпечення розпочинається

- В процесі запису лоток відкриється автоматично. Вийнявши диск, зачекайте близько 2 хвилин.
 - Якщо оновлення відбулося успішно, то після закривання лотка пристрій вимкнеться і увімкнеться автоматично.
3. Виберіть потрібну мову за допомогою цифрових кнопок.





Примітка

- Якщо вікно SELECT MENU LANGUAGE (Вибір мови меню) не з'являється, зверніться, будь-ласка, до Центру обслуговування Samsung.
- Під час оновлення не виймайте шнур живлення і не натискайте жодних кнопок.
- Процедура оновлення може змінюватися, детальніше дивіться на сайті (www.samsung.com).

Усунення несправностей

Перш, ніж звернутися по допомогу (з усунення несправності) перевірте, будь ласка, наступне.

Проблема	Дія	Сторінка.
Не працює пульт ДК.	<ul style="list-style-type: none"> Перевірте батареї у пульт дистанційного керування. Можливо, їх потрібно замінити. Використовуйте пульт ДК на відстані до 6 м (20 футів). Вийміть батареї і утримуйте одну або декілька кнопок пульта впродовж кількох хвилин, щоб розрядити мікропроцесор в пульті ДК і перезавантажити його. Вставте батареї на місце та спробуйте ще раз скористатися пультом ДК. 	P3
Диск не програється.	<ul style="list-style-type: none"> Перевірте, чи диск встановлено в лоток логотипом догори. Перевірте цифровий код регіону диска DVD. 	P5
На екрані з'являється піктограма 	<ul style="list-style-type: none"> Виконання будь-якої функції або операції тимчасово неможливо через те, що: <ol style="list-style-type: none"> На це існує обмеження у програмному забезпеченні DVD. Програмне забезпечення DVD не підтримує цю функцію (напр. зміна кута огляду). Функція недоступна на даний момент. Номер тому або розділу, що Ви запитуйте, або встановлений час пошуку знаходяться поза межами дійсного діапазону. 	
Не відображається Disk Menu (Меню диска).	<ul style="list-style-type: none"> Перевірте, чи диск має меню 	
Режим відтворення відрізняється від того, що було вибрано в меню налаштування.	<ul style="list-style-type: none"> Деякі функції, вибрані в меню Setup (Налаштування), можуть не працювати, якщо відповідна функція не була закодована на диску. 	P27 ~ 33
Неможливо змінити пропорції екрану.	<ul style="list-style-type: none"> На дисках DVD пропорції екрану зафіксовані. 	P29 ~ 31
Немає звуку	<ul style="list-style-type: none"> Перевірте, чи в меню Audio Options (Параметри звуку) вибраний правильний цифровий вихід. 	P28 ~ 29
Екран заблоковано.	<ul style="list-style-type: none"> Вийміть диск і утримуйте кнопку  понад 5 секунд. Всі параметри будуть очищені до заводських стандартних значень. 	P16
Забуто пароль	<ul style="list-style-type: none"> Вийміть диск і утримуйте кнопку  понад 5 секунд. Всі параметри, включно з паролем, будуть очищені до заводських стандартних значень. Використовуйте лише в разі крайньої необхідності. 	P32
У разі виникнення інших проблем.	<ul style="list-style-type: none"> Зверніться до змісту та знайдіть в ньому розділ, в якому пояснюються причини, через які могла виникнути ця проблема, та виконайте надані в цьому розділі вказівки ще раз. Якщо навіть після цього Вам не вдається усунути несправність, зверніться до найближчого сертифікованого центру обслуговування клієнтів. 	
Зображення містить шуми або спотворене	<ul style="list-style-type: none"> Перевірте, чи диск не забруднений і не подряпаний. Почистіть диск. 	P2
Вихідний сигнал HDMI відсутній.	<ul style="list-style-type: none"> Переконайтесь, що HDMI вихідного сигналу ввімкнено. Перевірте підключення телевізора та роз'єма HDMI на DVD програвачі. Переконайтесь, що телевізор підтримує цей DVD-програвач 480p/576p/720p/1080i/1080p. 	P13 ~ 14
Перешкоди на екрані за сигналу HDMI.	<ul style="list-style-type: none"> Якщо на екрані з'являється "сніг", це означає, що телевізор не підтримує HDCP (широкополосний цифровий захист контенту). 	P13 ~ 14
Дрижання за сигналу HDMI.	<ul style="list-style-type: none"> Перевірте правильність налаштувань телевізійної системи. Дрижання екрану може з'являтися через перетворення з частоти 50 Гц на 60 Гц для вихідного сигналу 720P/1080i/1080p HDMI (широкополосного мультимедійного інтерфейсу). Дивіться посібник користувача для телевізора. 	P29 ~ 31

довідкова інформація

Специфікації

Загальні	Вимоги до живлення	110-240 змінного струму - 50/60 ґц
	Споживання енергії	8 Вт
	Вага	1.6 кг
	Розміри	430 мм (Ш) x 203 мм (Г) x 45 мм (В)
	Робочий діапазон температур	+5°C~+35°C
	Робочий діапазон вологості	10 %~75 %
Диск	DVD (БАГАТОФУНКЦІОНАЛЬНИЙ ЦИФРОВИЙ ДИСК)	Швидкість зчитування:3,49 - 4,06 м/с Приблизний час відтворення (односторонній одношаровий диск):135 хв.
	CD : 12 см (КОМПАКТ-ДИСК)	Швидкість зчитування:4,8~5,6 м/с Максимальна тривалість відтворення:74 хв.
	CD:8 см (КОМПАКТ-ДИСК)	Швидкість зчитування:4,8~5,6 м/с Максимальна тривалість відтворення:20 хв.
Вихід відеосигналу	Комбінований відеосигнал	1 канал 1,0 Vp-p (при 75 навантаженні Ом)
	Гніздо SCART	Червоний (Ч) 0,7 Vp-p (при 75 навантаженні Ом) Зелений (З) 0,7 Vp-p (при навантаженні 75 Ом) Блакитний (Б) 0,7 Vp-p (при 75 навантаженні Ом) Комбінований відеосигнал: 1,0 Vp-p (при навантаженні 75 Ом) Сигнал яскравості: 1,0 Vp-p (при навантаженні 75 Ом) Сигнал кольору:0,3 Vp-p (при навантаженні 75 Ом)
	Компонентний відеосигнал	Y : 1,0 Vp-p (при навантаженні 75 Ом) Pr : 0,70 Vp-p (при навантаженні 75 Ом) Pb : 0,70 Vp-p (при навантаженні 75 Ом)
	HDMI	576p/480p, 720p, 1080i, 1080p
Аудіовихід	Вихідний термінал	RCA, SCART
	*Максимальний вихідний рівень	2Vrms
	*Частотна характеристика	20 Гц~20 кГц
	*Цифровий аудіовихід	Коаксіальний термінал (S/PDIF)

*: Номінальні характеристики

Примітка

- Компанія Samsung Electronics Co., Ltd залишає за собою право змінювати характеристики без повідомлення.
- Вага та розміри приблизні.

Зв'яжіться із SAMSUNG WORLD WIDE

У разі виникнення коментарів або запитань стосовно виробів компанії Samsung зв'яжіться з центром підтримки користувачів SAMSUNG.

Регіон	Країна	Центр роботи з клієнтами ☎	Веб-сторінка
North America	CANADA	1-800-SAMSUNG(726-7864)	www.samsung.com/ca
	MEXICO	01-800-SAMSUNG(726-7864)	www.samsung.com/mx
	U.S.A	1-800-SAMSUNG(726-7864)	www.samsung.com/us
Latin America	ARGENTINE	0800-333-3733	www.samsung.com/ar
	BRAZIL	0800-124-421, 4004-0000	www.samsung.com/br
	CHILE	800-SAMSUNG(726-7864)	www.samsung.com/cl
	NICARAGUA	00-1800-5077267	www.samsung.com/latin
	HONDURAS	800-7919267	www.samsung.com/latin
	COSTA RICA	0-800-507-7267	www.samsung.com/latin
	ECUADOR	1-800-10-7267	www.samsung.com/latin
	EL SALVADOR	800-6225	www.samsung.com/latin
	GUATEMALA	1-800-299-0013	www.samsung.com/latin
	JAMAICA	1-800-234-7267	www.samsung.com/latin
	PANAMA	800-7267	www.samsung.com/latin
	PUERTO RICO	1-800-682-3180	www.samsung.com/latin
	REP. DOMINICA	1-800-751-2676	www.samsung.com/latin
	TRINIDAD & TOBAGO	1-800-SAMSUNG(726-7864)	www.samsung.com/latin
VENEZUELA	0-800-100-5303	www.samsung.com/latin	
Europe	COLOMBIA	01-8000112112	www.samsung.com.co
	BELGIUM	02 201 2418	www.samsung.com/be
	CZECH REPUBLIC	800-726-786 (800 - SAMSUNG)	www.samsung.com/cz
	DENMARK	70 70 19 70	www.samsung.com/dk
	FINLAND	030-6227 515	www.samsung.com/fi
	FRANCE	3260 SAMSUNG (€ 0,15/Min) 08 25 08 65 65 (€ 0,15/Min)	www.samsung.com/fr
	GERMANY	01805 - SAMSUNG(726-7864 € 0,14/Min)	www.samsung.de
	HUNGARY	06-80-SAMSUNG(726-7864)	www.samsung.com/hu
	ITALIA	800-SAMSUNG(726-7864)	www.samsung.com/it
	LUXEMBURG	02 261 03 710	www.samsung.com/lu
	NETHERLANDS	0900-SAMSUNG (726-7864 € 0,10/Min)	www.samsung.com/nl
	NORWAY	815-56 480	www.samsung.com/no
	POLAND	0 801 801 881, 022-607-93-33	www.samsung.com/pl
	PORTUGAL	80820-SAMSUNG(726-7864)	www.samsung.com/pt
	SLOVAKIA	0800-SAMSUNG(726-7864)	www.samsung.com/sk
	SPAIN	902-1-SAMSU(72678)	www.samsung.com/es
	SWEDEN	0771-400 200	www.samsung.com/se
	U.K	0845 SAMSUNG (7267864)	www.samsung.com/uk
	EIRE	0818 717 100	www.samsung.com/ie
	CIS	AUSTRIA	0800-SAMSUNG(726-7864)
SWITZERLAND		0800-SAMSUNG(726-7864)	www.samsung.com/ch
RUSSIA		8-800-555-55-55	www.samsung.ru
KAZAKHSTAN		8-10-800-500-55-500	www.samsung.com/kz_ru
UZBEKISTAN		8-10-800-500-55-500	www.samsung.com/kz_ru
KYRGYZSTAN		00-800-500-55-500	
TADJIKISTAN		8-10-800-500-55-500	
UKRAINE		8-800-502-0000	www.samsung.ua
LITHUANIA		8-800-77777	www.samsung.lt
LATVIA		8000-7267	www.samsung.com/lv
Asia Pacific	ESTONIA	800-7267	www.samsung.ee
	AUSTRALIA	1300 362 603	www.samsung.com/au
	NEW ZEALAND	0800 SAMSUNG (0800 726 786)	www.samsung.com/nz
	CHINA	800-810-5858, 400-810-5858, 010-6475 1880	www.samsung.com/cn
	HONG KONG	3698-4698	www.samsung.com/hk
	INDIA	3030 8282, 1800 110011, 1-800-3000-8282	www.samsung.com/in
	INDONESIA	0800-112-8888	www.samsung.com/id
	JAPAN	0120-327-527	www.samsung.com/jp
	MALAYSIA	1800-88-9999	www.samsung.com/my
	PHILIPPINES	1800-10-SAMSUNG(726-7864)	www.samsung.com/ph
	SINGAPORE	1800-SAMSUNG(726-7864)	www.samsung.com/sg
Middle East & Africa	THAILAND	1800-29-3232, 02-689-3232	www.samsung.com/th
	TAIWAN	0800-329-999	www.samsung.com/tw
	VIETNAM	1 800 588 889	www.samsung.com/vn
	TURKEY	444 77 11	www.samsung.com/tr
	SOUTH AFRICA	0860-SAMSUNG(726-7864)	www.samsung.com/za
	U.A.E	800-SAMSUNG (726-7864), 8000-4726	www.samsung.com/ae

Великобританія
Утилізація виробу
(Відходи електронного та електричного обладнання)



Дане позначення на виробі або документації вказує на те, що після закінчення терміну експлуатації виріб не можна утилізувати разом з іншими побутовими відходами. Щоб уникнути потенційно негативного впливу на навколишнє середовище або здоров'я людей через неконтрольовану утилізацію, відокремте даний виріб від інших типів відходів для належної переробки з метою раціонального використання матеріальних ресурсів.

Для отримання детальної інформації про місце та спосіб екологічно безпечної переробки виробу індивідуальним користувачам слід звернутись до торгового представника, у якого вони придбали виріб, або у місцеві органи влади.

Промисловим користувачам необхідно звернутись до постачальника і перевірити умови договору купівлі-продажу. Даний виріб не можна утилізувати разом з іншими комерційними відходами.

memo



Юридический адрес изготовителя: Самсунг Электроникс Ко., Лтд
Самсунг Мэйн Билдинг, 250-2 Га Тэпанг-Ро, Чунг-Гу, Сеул, Корея



AE95

Подлежит использованию по назначению в
нормальных условиях
Срок службы : 7 лет

AK68-01750T(01)