



РУССКИЙ

Модель: MDS-K713Q

(MDS-K713Q, MDS713V, MDS713C, MDS713S, MDS713W)

MDD-K263Q

(MDD-K263Q, MDS263V)

Срок службы данного товара - 7 лет со дня передачи товара потребителю.

Интернет адрес; <http://ua.lge.com>

Информационная служба LG;

(380-44) 490-7777, 8-800-303-0000



KARAOKE



Меры предосторожности



ВНИМАНИЕ

РИСК ПОРАЖЕНИЯ
ЭЛЕКТРИЧЕСКИМ ТОКОМ
НЕ ОТКРЫВАТЬ



ВНИМАНИЕ: для снижения риска поражения электрическим током не снимайте крышку (или заднюю панель). Внутри нет деталей, подлежащих обслуживанию пользователем. Для проведения обслуживания обратитесь к квалифицированному специалисту по обслуживанию.



Символ - молния со стрелкой на конце, заключенная в треугольник, предназначен для того, чтобы предупредить пользователя о наличии неизолированных деталей внутри изделия, находящихся под опасным напряжением, величины которого может быть достаточно для поражения людей электрическим током.



Восклицательный знак в равностороннем треугольнике предназначен для того, чтобы предупредить пользователя о наличии важных инструкций по использованию и техническому обслуживанию (уходу) в литературе, прилагаемой к изделию.

ОСТОРОЖНО: для предотвращения возгорания или риска поражения электрическим током не подвергайте данное изделие воздействию дождя или влаги.

ОСТОРОЖНО: Не устанавливайте это оборудование в замкнутом объеме, например, в книжном шкафу или подобном месте.

ВНИМАНИЕ: Не блокируйте вентиляционные отверстия. Проводите установку в соответствии с инструкциями производителя.

Пазы и отверстия в корпусе предназначены для вентиляции и обеспечения нормальной работы изделия, а также для защиты от перегрева. Эти отверстия никогда не должны быть заблокированы, не ставьте изделие на кровать, диван, коврик или другую подобную поверхность. Данное изделие не следует помещать в предметы мебели, такие как, книжный шкаф или полка, без обеспечения достаточной вентиляции, при этом следует соблюдать инструкции производителя.

ВНИМАНИЕ: В данном изделии используется лазерная система.

Для того, чтобы гарантировать правильность использования настоящим изделием, внимательно прочитайте руководство пользователя и сохраните его для обращения в будущем. Если изделие требует проведения обслуживания, обратитесь в авторизованный центр по техническому обслуживанию. Применение элементов управления, настроек или порядка применения, отличных от приведенных в настоящем руководстве, может стать причиной попадания под опасное излучение. Для того, чтобы избежать непосредственного воздействия лазерного луча, не пытайтесь открывать корпус. При открытом корпусе излучение лазера видимо. НЕ СМОТРИТЕ НА ЛУЧ.

CLASS 1 LASER PRODUCT
KLASSE 1 LASER PRODUKT
LUOKAN 1 LASER LAITE
KLASS 1 LASER APPARAT
CLASSE 1 PRODUIT LASER

ВНИМАНИЕ: Аппарат не следует подвергать воздействию воды (капель или брызг), а также не ставьте какие-либо предметы с жидкостями, например, вазы.

ПРЕДУПРЕЖДЕНИЯ, касающиеся сетевого шнура

Для большинства приборов рекомендуется использовать выделенную цепь; то есть, должен быть отдельный выход сети (розетка), который питает только данное устройство и не имеет дополнительных выходов или ответвлений. Для большей уверенности обратитесь к странице с техническими характеристиками из данного руководства пользователя.

Не перегружайте настенные розетки. Перегруженные настенные розетки, ослабленные или поврежденные розетки, кабели удлинителей, а также поврежденная или с трещинами проводка кабеля являются источниками опасности. Любое из этих условий может привести к поражению электрическим током или возгоранию. Периодически проверяйте сетевой шнур своего устройства, а при обнаружении признаков повреждений или износа извлеките вилку из розетки, прекратите использование устройства и обратитесь в авторизованный центр по техническому обслуживанию для замены сетевого шнура на точно такой же.

Предохраняйте сетевой шнур от неправильного обращения, например, не скручивайте, не перегибайте, не прокалывайте, не прижимайте кабель дверью и не наступайте на него. Уделяйте особое внимание состоянию вилок, настенных розеток, а также точке, из которой шнур выходит из устройства.







Для того, чтобы отключить питание от сети, извлеките вилку сетевого шнура из розетки. При установке изделия проверьте, чтобы был обеспечен легкий доступ к вилке.



Утилизация старого оборудования

1. Символ на устройстве, изображающий перечеркнутое мусорное ведро на колесах, означает, что на изделие распространяется Директива 2002/96/ЕС.
2. Электрические и электронные устройства должны утилизироваться не вместе с бытовым мусором, а через специальные места, указанные правительственными или местными органами власти.
3. Правильная утилизация старого оборудования поможет предотвратить потенциально вредное воздействие на окружающую среду и здоровье человека.
4. Для получения более подробных сведений о старом оборудовании обратитесь в администрацию города, службу, занимающуюся утилизацией или в магазин, где был приобретен продукт.

Типы воспроизводимых дисков

Тип	Логотип
DVD-VIDEO: Диски, например с фильмами, которые можно приобрести или взять напрокат.	
DVD-R: Только записанные в видео режиме и финализированные (защищенные от дальнейшей записи)	
DVD-RW: Только записанные в видео режиме и финализированные (защищенные от дальнейшей записи)	
DVD+R: Только записанные в режиме видео. Поддерживаются двухслойные диски.	
DVD+RW: Только записанные в режиме видео.	
Аудио CD:	

В дополнение вы можете воспроизводить DVDR/RW и CD-R или CD-RW, которые содержат заголовки аудио, MP3, WMA, JPEG файлы. В зависимости от характеристик записывающего оборудования или самого CD-R/RW (или DVDR/RW) диска, некоторые CD-R/RW (или DVDR/RW) диски не могут быть воспроизведены с помощью данного прибора из-за качества записи или физического состояния диска, характеристики записывающего устройства или применения авторского программного обеспечения. Диск не будет воспроизведен, если правильно не была проведена его финализация. Плеер не поддерживает диски такого типа.

«Dolby», «Pro Logic» и символ два D (double-D) являются зарегистрированными товарными знаками Dolby Laboratories. Изготовлено по лицензии Dolby Laboratories.

«Изготовлено по лицензии и патентам США №№: 5,451,942; 5,956,674; 5,974,380; 5,978,762; 6,487,535 и другим патентам США и других стран, полученных и на которые поданы заявки. DTS и DTS Digital Surround являются зарегистрированными товарными знаками и логотипы DTS и символ являются товарными знаками DTS, Inc. ©1996-2007 DTS, Inc. Все права защищены.(MDS-K713Q)

О символе дисплея

Символ «» может появиться на экране телевизора во время работы, это означает, что функция, описанная в настоящем руководстве, недоступна для данного DVD видео диска.

Коды региона

Код региона напечатан на задней панели данного прибора. Этот прибор может воспроизводить только DVD диски, имеющие такую же маркировку, которая нанесена на задней панели прибора, или маркировку «ALL» («Все»).

- На большинство DVD дисков нанесено изображение пара с одним или несколькими числами внутри, которые ясно видны на коробке. Это число должно соответствовать коду региона вашего прибора, в противном случае воспроизвести диск невозможно.
- Если вы пытаетесь воспроизвести DVD с кодом региона, отличным от кода вашего плеера, на экране телевизора появится сообщение «Проверьте код региона».

Авторские права

Законодательство запрещает копировать, транслировать, демонстрировать, передавать по кабелю, воспроизводить на публике или сдавать в аренду материал, защищенный авторскими правами, без разрешения. Данное изделие оснащено функцией защиты от записи, разработанной Macrovision. На некоторых дисках записаны сигналы для защиты от копирования. При записи и воспроизведении изображений с таких дисков на изображении появляется шум. В данном изделии использована технология защиты от копирования, то есть изделие защищено формулами изобретения отдельных патентов США и другими правами на интеллектуальную собственность, которыми обладает Macrovision Corporation и другие правообладатели. Для применения данной технологии защиты авторских прав должна быть получена санкция Macrovision Corporation, технология предназначена только для использования при домашнем просмотре, а также для просмотра ограниченной аудиторией, если на иное не получено разрешение Macrovision Corporation. Переконструировать или разбирать запрещено.

ПОТРЕБИТЕЛЯМ СЛЕДУЕТ ПРИНЯТЬ К СВЕДЕНИЮ, ЧТО НЕ ВСЕ ТЕЛЕВИЗОРЫ ВЫСОКОЙ ЧЕТКОСТИ ПОЛНОСТЬЮ СОВМЕСТИМЫ С ДАННЫМ ИЗДЕЛИЕМ, ПОЭТОМУ НА КАРТИНКЕ ВОЗМОЖНО ПОЯВЛЕНИЕ АРТЕФАКТОВ (НЕПРЕДНАМЕРЕННОГО ИСКАЖЕНИЯ ИЗОБРАЖЕНИЯ), ПРИ ВОЗНИКНОВЕНИИ ПРОБЛЕМ ПРИ ПРОГРЕССИВНОЙ РАЗВЕРТКЕ (СКАНИРОВАНИИ) 525 ИЛИ 625 РЕКОМЕНДУЕТСЯ, ЧТОБЫ ПОЛЬЗОВАТЕЛЬ ПЕРЕКЛЮЧИЛСЯ НА ВЫХОД СО «СТАНДАРТНЫМ РАЗРЕШЕНИЕМ». ПРИ ВОЗНИКНОВЕНИИ ВОПРОСОВ В ОТНОШЕНИИ СОВМЕСТИМОСТИ ВАШЕГО ТЕЛЕВИЗОРА С УСТРОЙСТВОМ МОДЕЛЕЙ 525p И 625p ОБРАТИТЕСЬ В ЦЕНТР ПО ОБСЛУЖИВАНИЮ КЛИЕНТОВ.

Приглашаем к Вашей новой Мини Hi-Fi Системе КАРАОКЕ

Содержание

Меры предосторожности	2	Подключение портативного USB плеера	18
Типы воспроизводимых дисков	3	Запись USB	19
Подключение	5	Воспроизведение караоке в базовом режиме	20
Основной прибор	6	Резервирование песни	21
Подключение прибора	7	МЕНЮ воспроизведения караоке	21-22
Пульт дистанционного управления	8	Коды языков	23
OSD настройки первоначального языка		Коды стран	23
(опция)	9	Поиск и устранение неисправностей	24
Первоначальная настройка кода региона		Технические характеристики	25
(опция)	9		
Регулировка установок	9-10		
Отображение информации о диске	11		
Настройка часов	11		
Используйте плеер в качестве будильника	11		
Настройка режима звука	12		
Воспроизведение диска	13		
Воспроизведение файлов фильмов DivX	14		
Прослушивание аудио CD, MP3 или WMA			
файлов	14-15		
Просмотр файлов фотографий	15-16		
Прослушивание радио	16		
Прослушивание пленок на кассете	17		
Запись пленки	17		
Синхронизированная запись CD	18		
Прослушивание музыки с портативного			
плеера	18		

Режим энергосбережения

Вы можете перевести прибор в режим энергосбережения.

Во включенном состоянии, нажмите и удерживайте кнопку **STANDBY/ON** примерно на 3 секунды.

- Когда прибор выключен, в окне дисплея ничего не отображается.

Для отмены нажмите **STANDBY/ON** ⏻, **CLOCK** (Часы), **TIMER** (Таймер) или **REVERSE MODE/DEMO**.

Подключение

Подключение акустической системы к устройству

Подключите кабели к устройству.

Совместите цветную полоску каждого провода с окрашенным в тот же цвет контактом соединения на задней панели устройства.

Чтобы подключить кабель к устройству, нажмите на каждую пластмассовую пластинку подушечкой пальца, чтобы открыть контактный контакт. Вставьте провод и отпустите пластинку.

Разъем откроется, чтобы принять кабель.

МОДЕЛЬ MDS-K713Q

Подключите красный конец каждого провода к контактам, отмеченным знаком «+» (плюс), а другой конец к контактам, отмеченным знаком «-» (минус). Чтобы подключить кабель к центральным колонкам, нажмите на каждую пластмассовую пластинку подушечкой пальца, чтобы открыть соединительные контакты в задней части по центру колонки. Вставьте провод и отпустите пластинку. (МОДЕЛЬ MDS-K713Q)

ЦВЕТ	КОЛОНКА	ПОЛОЖЕНИЕ
Серый	Задняя	За зрителем и справа
Синий	Задняя	За зрителем и слева
Зеленый	Центральная	Над экраном, непосредственно перед зрителем.
Оранжевый	Сабвуфер	
Красный	Передняя	Перед зрителем, справа от экрана.
Белый	Передняя	Перед зрителем, слева от экрана.

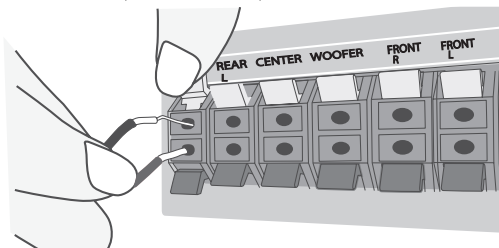

МОДЕЛЬ MDD-K263Q

ЦВЕТ	КОЛОНКА	ПОЛОЖЕНИЕ
Красный	Передняя	Перед зрителем, справа от экрана.
Белый	Передняя	Перед зрителем, слева от экрана.

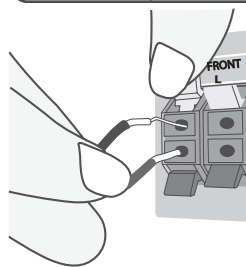

Подключите красный конец каждого провода к контактам, отмеченным знаком «+» (плюс), а другой конец к контактам, отмеченным знаком «-» (минус).

Соблюдайте осторожность в отношении нижеперечисленного

- Следите, чтобы дети не помещали свои руки или какие-либо предметы в отверстие фазоинвертора акустической системы.
- Фазоинвертор акустической системы: камера в корпусе акустической системы для повышения качества звучания низких частот.

Работа пульта дистанционного управления

Направьте пульт дистанционного управления на датчик и нажимайте кнопки.

Установка батарей пульта дистанционного управления.

Снимите крышку отсека для батареи, расположенную сзади на пульте дистанционного управления, и вставьте две батареи R03 (размер AAA), соблюдая полярность ⊕ и ⊖. Не смешивайте старые и новые батареи. Никогда не смешивайте батареи разных типов (стандартные, щелочные, и т.д.).

Основной прибор

Лоток диска

ECHO VOL. (◀▶) Настройка уровня громкости микрофона нажатием кнопки ECHO VOL.

STANDBY/ON

Включить или выключить

- **TIMER** (Используйте плеер в качестве будильника). С помощью функции таймера вы можете включить или выключить воспроизведение DVD/CD, ПЛЕНКИ, USB или прием радиосигнала в желаемое время.
- **CLOCK** (См. раздел «Настройка часов»).
- **EQ** Вы можете выбрать 7 различных фиксированных способов отображения звука.
- **REVERSE MODE** Прокрутка по вариантам выбора элемента для воспроизведения на кассете
- Нажмите **REVERSE MODE/DEMO** при выключенном питании, чтобы вывести функцию в окне дисплея. Для отмены нажмите **STANDBY/ON** или **REVERSE MODE/DEMO** еще раз.

Положение кнопки ▲ PUSH EJECT - TAPE 1 (Пленка 1)

• **Разъем USB**
Сюда подключается удаленный USB совместимый плеер.

• **Гнездо для подключения наушников**
Вставьте вилку наушников (Ø 3.5 мм) в гнездо, чтобы прослушивать музыку через наушники (наушники в комплект поставки не входят).

• XDSS Plus (MP3 оптимизатор)

При нажатии XDSS ON усиление высоких частот, басов и эффекта окружения отображается на дисплее, для возврата в НОРМАЛЬНЫЙ режим нажмите XDSS ON еще раз (стр. 12).

• Кнопка STOP (СТОП)

• **USER EQ (Эквалайзер пользователя)**
настройка качества звука

ЦИФРОВЫЕ КЛАВИШИ КАРАОКЕ

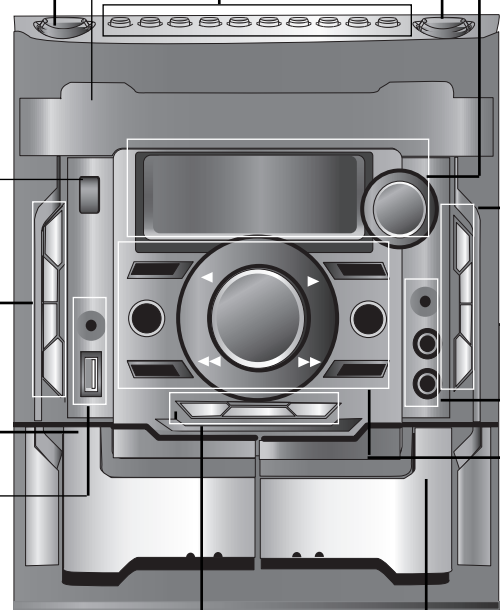

Положение кнопки ▲ PUSH EJECT - TAPE 2 (Пленка 2)

MIC VOL. (◀▶) Настройте громкость микрофона, нажав на MIC VOL.

• Окно дисплея

• **MULTI JOG** Постепенно поворачивайте ручку MULTI JOG вправо и влево
- Manual tuning /CD skip/CLOCK (Ручная настройка / CD переход / ЧАСЫ).

• ▲ OPEN (ОТКРЫТЬ)

• **DISC SKIP** Выберите желаемый диск.

• **DUBB./CD SYNC./ST.MO.** Синхронизированная запись с CD на пленку или с пленки на пленку.

- **ST.MO.** Повысить качество приема FM ТЮНЕРА

• **SET (ЗАДАТЬ)** подтверждение выбранного вами времени при установке часов.

- Пауза CD||

• **MIC1/MIC2** Гнездо для подключения микрофона. (Ø6.3 мм)

• **PORT. IN** Разъем для подключения портативного устройства и воспроизведения его содержания через динамик системы.

• Кнопки выбора функции

Чтобы выбрать какую-либо функцию нажмите (TUNER, TAPE, AUX/PORTABLE, KARAOKE/DVD/CD, USB).

- **REC./II** Прямая запись на USB (стр. 19)/ Запись пленки. (Стр. 17)

• Настройка ГРОМКОСТИ

• **REWIND (Перемотка назад) или FAST FORWARD (Быстрая перемотка вперед) (◀▶)** - ПЛЕНКА

- Auto Tuning (◀▶) (Автоматическая настройка)

- ТЮНЕР

- **SCAN (◀◀/▶▶)** (Кнопки сканирования) - CD

- **USER EQ SET(◀▶)** (Настройка эквалайзера пользователя)

• **FORWARD/REVERSE PLAY (◀▶)**
(ВОСПРОИЗВЕДЕНИЕ ВПЕРЕД/НАЗАД) - ПЛЕНКА

- **PLAY (ВОСПРОИЗВЕДЕНИЕ)** или воспроизведение X1, 5 - CD (Стр. 13).

- **PRESET (◀▶)** (Задать) Выбрать «Заданный номер» для радиостанции.

Подключение прибора

VIDEO OUT/COMPONENT VIDEO OUT (PROGRESSIVE SCAN)/ AUX IN (Видео выход / компонентный видео-выход (видео-выход прогрессивной развертки)/вспомогательный вход)

Подключение разъема VIDEO OUT (Выход видео)

Подключите разъем видео на приборе к соответствующим входам видео на вашем телевизоре с помощью видео-кабеля.

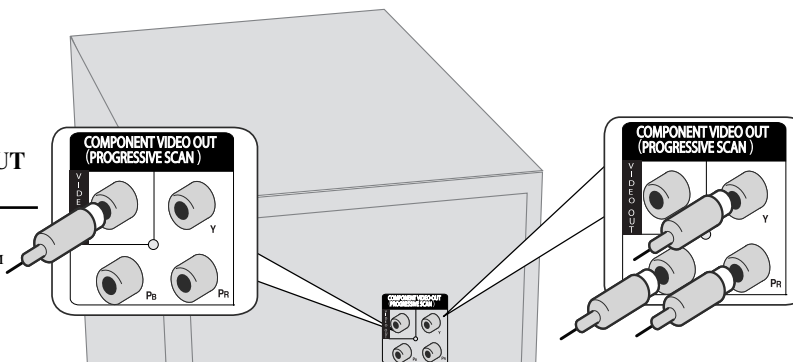

COMPONENT VIDEO OUT (PROGRESSIVE SCAN) (РАЗЪЕМЫ КОМПОНЕНТНОГО ВИДЕО ВЫХОДА (ВИДЕО ВЫХОДА ПРОГРЕССИВНОЙ РАЗВЕРТКИ))

Подключите один конец компонентного кабеля (Y PB PR) к разъему COMPONENT VIDEO OUT (PROGRESSIVE SCAN) (КОМПОНЕНТНОГО ВИДЕО ВЫХОДА (Выхода прогрессивной развертки)) на приборе, а другой конец к разъему COMPONENT INPUT (КОМПОНЕНТНОГО ВХОДА) вашего телевизора.

Подключение антенны

Установите рамочную антенну AM на подставку.

Подключите рамочную антенну AM к штекеру.

Подключите Рамочную антенну FM

Прием будет наилучшим, когда два свободных конца антенны образуют прямую линию и расположены горизонтально.

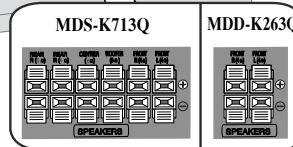
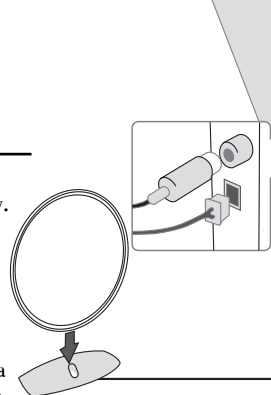

Разъемы для подключения AUX IN (R/L) (Вспомогательных устройств П/Л)

Подключите видеомаягнитофон или вспомогательное устройство и т.д. к ВХОДУ данного прибора. Нажимайте кнопку INPUT на пульте дистанционного управления пока в окне дисплея не появится индикатор «AUX».

Пульт дистанционного управления

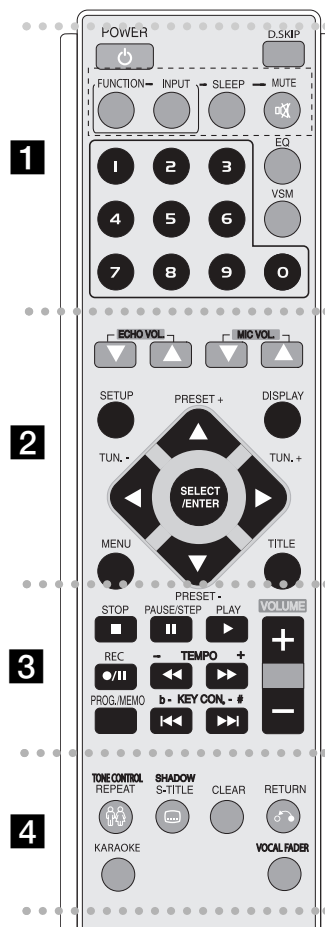

• • • • • **1** • • • • •

POWER : Включает (ON) и выключает (OFF) прибор.
DISC SKIP Выберите желаемый диск.
MUTE : Нажмите MUTE, чтобы отключить звук прибора. Вы можете отключить звук плеера, например, для того, чтобы ответить на звонок по телефону.
FUNCTION : (DVD/CD → TAPE → FM → AM)
INPUT : Изменение источника входного сигнала (USB → AUX → PORTABLE)

SLEEP : Вы можете включить функцию автоматического отключения прибора в указанное время.
- DIMMER Уменьшает в два раза яркость свечения светодиода на передней панели.
EQ (Эффект ЭКВАЛАЙЗЕРА) : Вы можете выбрать 7 различных фиксированных способов отображения звука (стр. 12)
VSM : Нажмите VSM, чтобы установить виртуальный (VIRTUAL) звук (стр. 12).

Цифровые клавиши 0-9: Позволяют выбрать пронумерованные варианты в меню.

• • • • • **2** • • • • •

ECHO VOL.(▼/▲) : Настройка уровня громкости эхо
MIC VOL.(▼/▲) : Настройка уровня громкости микрофона.
SETUP : Вход или выход из меню настроек
MENU : Доступ к меню, записанному на DVD диске.
DISPLAY: Вывод экранного дисплея.
TITLE : Если заголовок текущего DVD имеет меню, на экране появится меню заголовка. В противном случае может появиться меню диска.
◀/▶/▲/▼ (влево/вправо/вверх/вниз): Используются для навигации по дисплеям экрана.
SELECT/ENTER : Подтверждение выбора меню.
PRESET(-/+) (▼/▲) : Выбор программы радио.
TUN.(-/+) (◀/▶): Настройка на желаемую радиостанцию.

• • • • • **3** • • • • •

PLAY (▶): Начинает воспроизведение.
 - Обратное воспроизведение пленки, для обратного воспроизведения нажмите кнопку (▶) еще раз.
 - **1.5 speed playback - воспроизведение со скоростью 1,5**. Скорость 1,5 позволяет вам просматривать изображения и прослушивать музыку быстрее нормальной скорости диска - (стр. 13)

- **MONO/STEREO** состояние режима FM. выбор режима MONO или STEREO осуществляется нажатием кнопки PLAY (▶)

STOP (■): Остановить воспроизведение или запись.

PAUSE/STEP(||): Пауза при воспроизведении.

REC (●/II) : ЗАПИСЬ USB/ПЛЕНКИ

Вы можете записать один желаемый файл или все музыкальные файлы, находящиеся на AUDIO CD, на USB - (стр. 19) или произвести запись с CD или радио на кассету - (стр. 17)

TEMPO(-/+): Эта функция позволяет вам увеличивать или уменьшать скорость музыки в режиме KARAOKE.

- **SCAN**(◀◀/▶▶) : Поиск вперед или назад.

KEY CON.(b/#) : Эта функция может изменить тональность, чтобы обеспечить лучшее соответствие диапазону вашего голоса.

- **SKIP** (◀◀ / ▶▶): Перейти к следующей или предыдущей главе/дорожке/заголовку.

PROG./MEMO. : Вход или выход из меню Программа.

VOLUME (+/-) : Настройка уровня громкости динамика.

• • • • • **4** • • • • •

TONE CONTROL(🎚️) : Настройка мужской или женской тональности в режиме караоке (стр. 20).

- **REPEAT** : Повтор Главы/дорожки/заголовка.

S-TITLE: Во время воспроизведения несколько раз нажмите S-TITLE, чтобы выбрать желаемый язык субтитров.

- **SHADOW** : Субтитры будут подсвечены притенением фонового изображения.

CLEAR: Удалить номер дорожки в списке программы (Program List).

RETURN (↶): Нажмите, чтобы вернуться к предыдущему пункту меню.

KARAOKE : При включенной функции DVD она может переключиться на функцию Караоке.

VOCAL FADER : Вы можете использовать эту функцию в качестве караоке, приглушив звучание голоса исполнителя из различных источников. MP3/WMA/CD/DTS (MDS-K713Q)/DD (Dolby Digital)и т.д., за исключением режима Караоке. (Стр. 12)

OSD настройки первоначального языка (опция)

При первом включении питания данное меню первоначальной настройки языка отображается только в режиме DVD или USB после заводских настроек.

	НА ПЛЕЕРЕ	НА ПУЛЬТЕ ДИСТАНЦИОННОГО УПРАВЛЕНИЯ
1. Включите питание: Появляется окно со списком языков	⏻ STANDBY/ ON	⏻ POWER
2. Выбрать язык:		▲▼◀▶
3. Нажать		SELECT/ENTER
4. Для подтверждения нажать		SELECT/ENTER

Первоначальная настройка кода региона (опция)

Чтобы изменить заводские настройки, чтобы установить код региона, действуйте как описано ниже.

	НА ПУЛЬТЕ ДИСТАНЦИОННОГО УПРАВЛЕНИЯ
1. Вывести меню настроек:	SETUP
2. Выбрать меню LOCK на первом уровне:	▲▼
3. Перейти на второй уровень: На втором уровне появляется активированный код региона.	▶
4. Перейти на третий уровень:	▶
5. Ввести новый пароль, а затем нажать	Цифровую клавишу 0-9, а затем SELECT/ENTER
6. Проверить новый пароль, а затем нажать	Цифровую клавишу 0-9, а затем SELECT/ENTER
7. Выбрать код географического региона: После выбора будет активирован Рейтинг и Пароль.(стр. 23)	▲▼◀▶
8. Нажмите ENTER.	SELECT/ENTER

Регулировка установок

	НА ПУЛЬТЕ ДИСТАНЦИОННОГО УПРАВЛЕНИЯ
1. Вывести меню настроек:	SETUP
2. Выбрать желаемый вариант на первом уровне:	▲▼
3. Перейти на второй уровень:	▶
4. Выбрать желаемый вариант на втором уровне:	▲▼
5. Перейти на третий уровень:	▶
6. Изменить настройку:	▲▼ и SELECT/ENTER

Регулировка настроек - вы можете больше

Регулировка настроек языка

OSD– выбор языка для меню Setup и дисплея экрана.

Меню Disc Audio/Subtitle/Menu - выбор языка для Menu/Audio/Subtitle.

[Original]: Переключение к оригинальному языку, на котором был записан диск.

[Others]: Чтобы выбрать другой язык, нажмите цифровую клавишу, а затем SELECT/ENTER, чтобы ввести соответствующий 4-значный номер в соответствии с перечнем кодов языков, приведенным в главе справки. Если вы ошиблись при вводе номера кода, нажмите CLEAR, чтобы удалить цифры, а затем ввести правильный код.

[OFF] (для подзаголовка диска (Disc Subtitle)): Отключить подзаголовок.

Регулировка установок дисплея

TV Aspect – Выбрать формат изображения, который следует использовать, в зависимости от формы экрана вашего телевизора.

[4:3]: Выбрать, если подключен стандартный телевизор с форматом изображения 4:3.

[16:9]: Выбрать, если подключен широкоформатный телевизор с форматом изображения 16:9.

Режим дисплея - если вы выбрали 4:3, вам будет необходимо определить, в каком формате вы бы хотели выводить широкоформатные программы и фильмы на экран телевизора.

[Letterbox]: Эта функция выводит широкоформатное изображение с черными полосами сверху и внизу экрана.

[Panscan]: При необходимости, эта функция заполняет весь экран формата 4:3, осуществляя подрезку кадра.

Progressive Scan (Прогрессивная развертка)

Видео с прогрессивной разверткой обеспечивает изображение более высокого качества с меньшим мерцанием. Если вы используете гнезда компонентного видео для подключения телевизора или монитора, совместимого с сигналом в режиме прогрессивной развертки, установите для варианта [Progressive Scan] значение [On]. Для подтверждения своего выбора нажмите SELECT/ENTER.

- Если вы не нажмете ENTER в течение 10 секунд, будет автоматически установлено значение [OFF].

Регулировка аудио-настроек.**Настройка акустической системы 5.1 (Опция)**

Нажмите SELECT/ENTER и появится меню настройки акустической системы 5.1 (5.1 Speaker Setup). Чтобы выбрать желаемый динамик воспользуйтесь кнопкой ◀/▶. Настройте варианты с помощью кнопок ▲/▼/◀/▶. Нажмите кнопку SELECT/ENTER для подтверждения выбора. Возврат к предыдущему меню.

[Speaker] (Динамик): Выберите динамик, который вы хотите настроить.

[Size] (Размер): Поскольку настройки динамика фиксированы, вы не можете их изменить.

[Volume] (Громкость): Нажмите ◀/▶, чтобы настроить уровень выходной мощности выбранного динамика. (-5 дБ ~ 5 дБ)

[Distance] (Расстояние): Если вы подключили динамики к устройству, то настройка расстояния позволяет датчикам динамиков определить насколько продолжительный путь необходимо пройти звуку, чтобы достичь выбранной вами точки прослушивания. Это позволяет звуку из каждого динамика достичь слушателя в одно и то же время. Нажмите ◀/▶, чтобы настроить расстояние до выбранного динамика. (Невозможно настроить передний динамик / сабвуфер)

[Test] (Испытание): Нажмите ◀/▶, чтобы протестировать сигналы каждого динамика. Настройте громкость таким образом, чтобы она соответствовала тестовым сигналам, которые внесены в память системы.

DRC (Управление динамическим диапазоном) (Dynamic Range Control) - делает звук чище при уменьшении уровня громкости (только Dolby Digital). Для включения этого эффекта выберите [On].

Vocal - Выберите [On], чтобы смешивать каналы караоке в обычное стерео. Эта функция применима только для многоканальных DVD с караоке.

Регулировка настроек блокировки

Для того, чтобы получить доступ к заблокированным позициям, вы должны ввести пароль, состоящий из 4 цифр. Если вы еще не вводили пароль, то появится запрос о необходимости ввести пароль. Введите пароль из 4 цифр. Введите его еще раз для подтверждения. Если вы ошиблись при вводе номера кода, нажмите CLEAR, чтобы удалить цифры, а затем ввести правильный код.

Если вы забыли пароль, вы можете его изменить. Нажмите SETUP и введите «210499» и нажмите SELECT/ENTER. После этого пароль будет удален.

Rating – Выбор уровня рейтинга. Чем ниже уровень, тем жестче рейтинг. Выберите [UNLOCK], чтобы отключить рейтинг.

Password – Установка или изменения пароля для заблокированных позиций.

[New]: Введите пароль из четырех цифр с помощью цифровых клавиш, затем нажмите SELECT/ENTER. Введите пароль еще раз для подтверждения.

[Change]: Введите дважды новый пароль после ввода действующего пароля.

Area code – Выбор кода географического региона в качестве уровня рейтинга воспроизведения. Код определяет, какие региональные стандарты используются в отношении класса DVD, определяемого первичной блокировкой. Коды регионов приведены на стр. 23.

Регулировка других установок

PBC (Контроль воспроизведением) – Контроль воспроизведением обеспечивает особые характеристики управления, которые предусмотрены на некоторых дисках. Выбрать [On] для использования этой особенности.

DivX (R) VOD Registration - Мы предоставляем вам регистрационный код DivX® VOD (Video On Demand), который позволяет вам брать на прокат и приобретать видеозаписи, использующие службу DivX® VOD.

За дополнительной информацией обратитесь на сайт в Интернете www.divx.com/vod.

Нажмите SELECT/ENTER при выделенной иконке [Select] и вы увидите регистрационный код прибора.

Semi Karaoke (Полукараоке) - После того, как глава/заголовок/дорожка полностью закончена, эта функция показывает на экране счет под звуки фанфар.

• **Semi Karaoke on (Полукараоке вкл.):** Функция «Semi Karaoke» включена. По окончании пения на экране телевизора отображается счет.

• **Semi Karaoke off (Полукараоке выкл.):** Функция «Semi Karaoke» выключена. Фанфары не звучат и счет на экране не отображается.

Доступные диски для функции Semi Karaoke:

- DVD, DVD Karaoke диски с более, чем 2 дорожками

- Эта функция работает в режиме DVD/CD.

- Функция Semi Karaoke доступна только при подключенном микрофоне.

- При просмотре фильмов отключите функцию Semi Karaoke в меню SETUP или смотрите фильм, отключив микрофон, в том случае, если звучат фанфары или появляется счет при смене главы.

Bit Rate - Выбор скорости сигнала Bit Rate (скорость передачи двоичных данных) 96 кбит/с или 128 кбит/с (Rec. Bit rate)

SSR (Real Time Score - счет в режиме реального времени) - Эта функция будет отображать счет в режиме реального времени, проверяя интервал и ритм во время исполнения песни, функция работает только в режиме караоке.

Выберите [On]: Планка счета покажет 41 уровень при проверке интервала и ритма.

Выберите [Off]: Планка счета на экране не отображается.







- Эта функция не поддерживается в режиме Semi karaoke.

Отображение информации о диске





	НА ПУЛЬТЕ ДИСТАНЦИОННОГО УПРАВЛЕНИЯ
1. Нажать:	DISPLAY
2. Выбрать пункт:	▲▼
3. Регулировка установок меню дисплея:	◀▶
4. Вернуться к выходу	DISPLAY

Отображение информации о диске - вы можете больше

Вы можете выбрать пункт, нажав ▲▼, и изменить или выбрать настройку, нажав ◀▶.

 1/11	Текущий заголовок (или дорожка)/ Общее количество заголовков (или дорожек)
 13/18	Номер текущей главы / общее количество глав
 0:39:02	Время с начала воспроизведения
 ENG D2D 5CH	Выбранный язык аудио или канала
 Off	Выбранный субтитр
 1/1	Выбранный ракурс / общее количество ракурсов
 Вурвал	Выбранный режим звука

Символы, использованные в настоящем руководстве

Все диски и файлы, перечисленные ниже		MP3 файлы	
DVD и финализированные DVDR/RW		WMA файлы	
DivX файлы		Аудио CD	

Настройка часов

	НА ПЛЕЕРЕ	НА ПУЛЬТЕ ДИСТАНЦИОННОГО УПРАВЛЕНИЯ
1. Включите питание:	 STANDBY/ON	 POWER
2. Нажмите не менее чем на 2 секунды:	CLOCK	
3. Выберите один из вариантов: AM 12:00 (для отображения времени в 12-часовом формате) или 0:00 (для отображения времени в 24 формате)	MULTI JOG	
4. Подтвердить выбор:	SET	
5. Выбрать часы:	MULTI JOG	
6. Нажать:	SET	
7. Выбрать минуты:	MULTI JOG	
8. Нажать:	SET	

Используйте плеер в качестве будильника

Нажмите и удерживайте кнопку **TIMER** в течение двух секунд. Каждая функция: DVD/CD, USB, TAPE, TUNER мигает в течение двух секунд. Нажмите **SET**, когда появится функция, с помощью которой вы хотите быть разбуженным.

Если вы выберете **TUNER**, то в окне дисплея попеременно будут мигать «PLAY» и «REC». Выберите один из этих вариантов, нажав **SET**, а затем выберите заранее заданную станцию с помощью кнопок **MULTI JOG** и нажмите **SET**.

Если вы выберете DVD/CD, USB или TAPE, на дисплее появится следующая надпись:

На дисплее появится «ON TIME». Здесь необходимо задать время включения сигнала будильника. Используйте кнопки **MULTI JOG**, чтобы изменить значение часов и минут, и нажмите **SET** для сохранения. На дисплее появится «OFF TIME». Здесь необходимо задать время отключения данной функции. Используйте кнопки **MULTI JOG**, чтобы изменить значение часов и минут и нажмите **SET** для сохранения. Далее вам будет показан уровень громкости (VOL), при котором вы хотите быть разбуженным. Используйте кнопки **MULTI JOG**, чтобы изменить уровень громкости и нажмите **SET** для сохранения. Выключите систему. Появится значок часов, что свидетельствует о том, что будильник включен. Когда система будет выключена, вы можете проверить время, установленное для срабатывания будильника, нажав кнопку **TIMER**. Кроме того, вы можете включить или выключить будильник, нажав кнопку **TIMER**. Чтобы установить другое время срабатывания будильника, включите систему и внесите изменения в программу, следуя шагам, приведенным выше.

Если вы засыпаете во время прослушивания музыки

Вы можете включить функцию автоматического отключения прибора в указанное время. При каждом нажатии кнопки SLEEP настройки меняются в следующем порядке: (DIMMER ON)→SLEEP 180 →150 →120→90 →80 → 70 → 60→ 50 → 40 → 30 → 20 →10 →(DIMMER OFF)

РЕОСТАТ

Нажмите SLEEP один раз. Светодиод на передней панели погаснет, а яркость окна дисплея уменьшится в два раза. Для отмены нажмите SLEEP несколько раз до отключения режима уменьшения яркости.

Настройка режима звука

XDSS Plus (Динамическая акустическая система)

Нажмите XDSS Plus для усиления высоких частот, басов и эффекта окружения. Загорается индикатор «XDSS ON» или «NORMAL». Эта функция оптимизирует звучание сжатых MP3 файлов.

DVD **Dlx** **ACD** : XDSS ON ↔ NORMAL

WMA **MP3** : XDSS ON → MP3 -- OPT ON
→ NORMAL → XDSS ON .

EQ (Эффект ЭКВАЛАЙЗЕРА)

Вы можете выбрать 7 различных фиксированных способов отображения звука. При каждом нажатии этой кнопки настройки меняются, как показано ниже. (AUTO EQ работает только с MP3/WMA файлами, которые содержат информацию о файлах).

NORMAL → NATURAL → (AUTO EQ) → POP → CLASSIC → ROCK → JAZZ →NORMAL.

Примечание:

- При подключении наушников к устройству с одним из заданных режимов эквалайзера кнопка EQ не работает.
- При подключении наушников, если выбран «regional EQ» (региональный EQ), режим изменяется на «NORMAL» (Нормальный). При отключении наушников происходит возврат к региональному EQ.

USER EQ (Эквалайзер пользователя)

Чтобы выбрать USER EQ нажмите кнопку USER EQ.

Когда на дисплее появится сообщение «USER EQ» нажмите SET/CDII и выберите желаемый звуковой эффект: BASS (низкие частоты), MIDDLE (средние частоты) или TREBLE (высокие частоты) нажав на кнопку ◀ ▶ на передней панели.

Настройте уровень звука (MIN. -4 до +4 MAX.), повернув ручку MULTI JOG

VSM (VIRTUAL SOUND MATRIX - МАТРИЦА ВИРТУАЛЬНОГО ЗВУКА)

Нажмите VSM несколько раз, чтобы установить виртуальный или изменить режим звучания.

• 2.1Ch source : 3D STEREO

Система воспроизведения трехмерного звука в режиме реального времени с помощью источников стерео-звука, оптимизированная для стереофонических акустических систем. Слушатели могут наслаждаться удивительными виртуальными звуковыми эффектами с помощью своих мультимедийных плееров.

BYPASS → VIRTUAL→ ON STAGE →PLII MOVIE→PLII MUSIC →
PLII MTRX → BYPASS (ТОЛЬКО MDS-K713Q)

BYPASS → VIRTUAL→ ON STAGE → BYPASS (ТОЛЬКО MDD-K263Q)

Примечание:

При подключении наушников, если выбран «VSM», режим изменяется на «BYPASS». При отключении наушников происходит возврат к VSM.

• 5.1 Ch Source: Многоканальный звук

Функция многоканального звука преобразует звук 5.1 ch в виртуальный звук 10.1 ch, чтобы создать ощущение, словно вы одновременно слушаете звук от правых, левых и центрального динамика.

BYPASS →VIRTUAL → BYPASS

VOCAL FADER (РЕГУЛЯТОР ВОКАЛА)

Вы можете использовать эту функцию в качестве караоке, приглушив звучание голоса исполнителя из различных источников. MP3/WMA/CD/DTS (MDS-K713Q)/DD (Dolby Digital) и т.д., за исключением режима Караоке.

- Эта функция доступна только при подключенном микрофоне. Нажав на кнопку VOCAL FADER, на переднем дисплее вы увидите «FADE ON» или «FADE OFF».

- Эта функция поддерживается для двух каналов или более.

Использование микрофона

Вы можете петь в сопровождении источника музыки, подключив к плееру микрофон.

Подключите микрофон к гнездам MIC 1 / MIC 2.

На дисплее появится иконка «».

Включите желаемую музыку.

Пойте с музыкальным сопровождением.

Настройте громкость микрофона, нажав на кнопку MIC VOL.(◀▶) (мин.1 -14 макс.)

Примечание:

- Если микрофон не используется, установите значение громкости микрофона с помощью кнопки MIC VOL.(◀▶) на минимум или выключите микрофон и отключите его от гнезд для подключения микрофона MIC.
- Если микрофон установлен слишком близко к динамику, может воспроизводиться воющий звук. В этом случае переместите микрофон от динамика или уменьшите уровень громкости микрофона с помощью кнопки MIC VOL.(◀▶).
- Если через микрофон передается слишком громкий звук, он может быть искажен. В этом случае нажмите кнопку уровня громкости микрофона MIC VOL.(◀▶) в сторону уменьшения громкости.

Воспроизведение диска		
	НА ПЛЕЕРЕ	НА ПУЛЬТЕ ДИСТАНЦИОННОГО УПРАВЛЕНИЯ
1. Открыть лоток с диском:	OPEN▲	
2. Вставить диск:		
3. Закрыть лоток с диском:	OPEN▲	
4. Начать воспроизведение:	▶	▶
5. Остановить воспроизведение:	■ STOP	■ STOP

Воспроизведение диска - вы можете больше

Использование DVD, который имеет меню **DVD**

Большинство аппаратов DVD имеет меню, которое загружается до начала просмотра фильма. Вы можете управлять меню, используя ▲▼◀▶ для выбора опции. Чтобы выбрать нажмите **SELECT/ENTER**.

Перейти к следующей/предыдущей главе/дорожке **ALL**

Нажмите **SKIP (▶▶)**, чтобы перейти к следующей главе/дорожке. Нажмите **SKIP (◀◀)**, чтобы вернуться к началу текущей главы/дорожки. Дважды кратко нажмите **SKIP (◀◀)**, чтобы вернуться к предыдущей главе/дорожке. Либо используйте ручку MULTI JOG на передней панели, поворачивая ее влево или вправо.

Пауза при воспроизведении **ALL**

Нажмите **PAUSE/STEP (||)**, чтобы на время остановить воспроизведение. Нажмите **PLAY (▶)**, чтобы продолжить воспроизведение.

Покадровое воспроизведение **DVD DivX**

Несколько раз нажмите **PAUSE/STEP (||)**, чтобы осуществить покадровое воспроизведение.

Повторное воспроизведение **ALL**

Нажмите несколько раз **REPEAT**, чтобы выбрать пункт, который необходимо повторить. Текущий заголовок, глава или дорожка будет воспроизведена повторно. Для возврата к нормальному воспроизведению нажмите несколько раз **REPEAT** и выберите [Off].

DivX : Track → All → Off

ACD WMA MP3 : TRACK → ALL → [OFF Не показывать]

DVD : Chapter → Title → Off

Выбор языка субтитра **DVD DivX**

Нажмите **S-TITLE (☒)** во время воспроизведения, чтобы выбрать желаемый язык субтитров.

Быстрая перемотка вперед или назад **DVD DivX ACD WMA MP3**

Нажмите **SCAN (◀◀ или ▶▶)**, чтобы осуществить быструю перемотку вперед или назад во время воспроизведения. Вы можете изменять скорость воспроизведения, несколько раз нажимая **SCAN (◀◀ или ▶▶)**. Нажмите **PLAY (▶)**, чтобы продолжить воспроизведение на нормальной скорости.

Просмотр и прослушивание со скоростью 1,5 **DVD ACD WMA MP3**

Нажмите **PLAY**, если диск уже воспроизводится, чтобы просматривать или прослушивать DVD со скоростью в полтора раза большей нормальной скорости воспроизведения. На экране появляется ▶ x1.5. Нажмите **PLAY** еще раз, чтобы вернуться к воспроизведению на нормальной скорости.

Замедление воспроизведения (только вперед) **DVD**

Во время паузы нажмите **SCAN (▶▶)**, чтобы замедлить воспроизведение вперед. Вы можете изменять скорость воспроизведения, несколько раз нажимая **SCAN (▶▶)**. Нажмите **PLAY (▶)**, чтобы продолжить воспроизведение на нормальной скорости. С DVD диском можно использовать только функцию замедленного воспроизведения вперед/назад.

Просмотр меню Заголовка **DVD**

Нажмите **TITLE**, чтобы вывести меню заголовка диска, если доступно.

Просмотр меню меню DVD **DVD**

Нажмите **MENU**, чтобы вывести меню диска, если доступно.

Начало воспроизведения с выбранного момента **DVD DivX**

Производится поиск начальной точки воспроизведения в соответствии с введенным кодом времени. Нажмите **DISPLAY**, затем выберите иконку с изображением часов. Введите время, затем нажмите **SELECT/ENTER**. Например, чтобы найти сцену со временем 1 час 10 минут и 20 секунд, введите «11020» и нажмите **SELECT/ENTER**. Если вы ошиблись при вводе номера кода, нажмите **CLEAR**, чтобы удалить цифры.

Запомнить последнюю сцену DVD

Этот прибор запоминает последнюю воспроизведенную сцену диска, который просматривали последним. Последняя сцена сохраняется в памяти даже если вы извлечете диск из плеера или выключите прибор. При загрузке диска, сцена с которого была занесена в память, эта сцена будет вызвана автоматически.

Экранная заставка

Экранная заставка появляется, когда вы оставляете плеер в режиме остановки примерно на пять минут.

Выбор системы

Вы должны выбрать систему, соответствующую системе вашего телевизора. Извлеките диск, вставленный в устройство, нажмите и удерживайте кнопку **PAUSE/STEP (II)** более пяти секунд, чтобы выбрать систему (PAL, NTSC, AUTO).

Диски смешанного формата или накопитель USB - DivX, MP3/WMA и JPEG

При воспроизведении диска или накопителя USB Flash, содержащие DivX, MP3/WMA и JPEG файлы вместе, вы можете выбрать, какое меню файлов вы бы хотели воспроизвести, нажав **TITLE**.

Воспроизведение файлов фильмов DivX

	НА ПЛЕЕРЕ	НА ПУЛЬТЕ ДИСТАНЦИОННОГО УПРАВЛЕНИЯ
1. Открыть лоток с диском:	OPEN▲	
2. Вставить диск:	-	
3. Закрыть лоток с диском:	OPEN▲	
4. Выбрать файл фильма из меню:	MULTI JOG	▲▼
5. Начать воспроизведение:	▶	SELECT/ENTER
6. Остановить воспроизведение:	■ STOP	■ STOP

Воспроизведение файлов фильмов DivX - вы можете больше**Изменения набора символов для корректного отображения субтитров DivX®**

Если субтитры не отображаются должным образом, нажмите и удерживайте кнопку **S-TITLE** примерно 3 секунды, чтобы вывести меню кодов языков, а затем несколько раз нажмите кнопку **S-TITLE**, чтобы изменять код языка до того момента, когда субтитры начнут отображаться корректно.

Совместимость диска DivX с данным плеером ограничена следующим:

- Доступный размер разрешения DivX файла не более 800x600 (ширина x высота) пикселей.
- Имя файла субтитров DivX может состоять из 45 символов.
- Если в имени файла DivX присутствует символ, который невозможно отобразить, то он может отображаться в виде знака «_».
- Если количество кадров на экране превышает 30 кадров в секунду, то плеер не будет работать должным образом.
- Если видео и аудио структура записанных файлов не смешиваются, то выводится либо видео, либо аудио-сигнал.

Воспроизводимые DivX файлы: «.avi», «.mpg», «.mpeg», «.divx».

Воспроизводимый формат субтитров: SubRip (*.srt/*.txt), SAMI (*.smi), Substation, Alpha (*.ssa/*.txt), MicroDVD (*.sub/*.txt), SubViewer 2.0 (*.sub/*.txt), VobSub (*.sub)

Воспроизводимый формат кодека: «DIVX3.xx», «DIVX4.xx», «DIVX5.xx», «MP43», «3IVX».

Воспроизводимый аудио-формат: «AC3», «DTS(MDS-K713Q)», «PCM», «MP3», «WMA».

- Частота дискретизации: В пределах 32-48 кГц (MP3), в пределах 32-48 кГц (WMA)
- Скорость передачи двоичных данных: В пределах 32-320 кбит/с (MP3), 40-192 кбит/с (WMA)





Прослушивание аудио CD, MP3 или WMA файлов

	НА ПЛЕЕРЕ	НА ПУЛЬТЕ ДИСТАНЦИОННОГО УПРАВЛЕНИЯ
1. Открыть лоток с диском:	OPEN▲	
2. Вставить диск:	-	
3. Закрыть лоток с диском:	OPEN▲	
4. Выбрать музыкальный файл из меню:	MULTI JOG	▲▼
5. Начать воспроизведение:	▶	▶ PLAY/ SELECT/ENTER
6. Остановить воспроизведение:	■ STOP	■ STOP

Прслушивание аудио CD, MP3 или WMA файлов - вы можете больше

Создание собственной программы

Вы можете воспроизводить содержание диска в том порядке, в котором хотите, задав порядок воспроизведения музыкальных файлов, записанных на диск.

Программа очищается при извлечении диска. Выберите желаемую музыку, затем нажмите PROG./MEMO. или выберите "  ", а затем нажмите SELECT/ENTER, чтобы добавить музыку к списку программы. Чтобы добавить всю музыку, записанную на диск, выберите "  ", а затем нажмите SELECT/ENTER. Выберите музыку из списка программы, а затем нажмите SELECT/ENTER, чтобы начать воспроизведение программы. Чтобы удалить музыку из списка программы, выберите музыку, которую вы хотите удалить, затем нажмите CLEAR или выберите иконку "  ", а затем нажмите SELECT/ENTER. Чтобы удалить всю музыку из списка программы, выберите "  ", а затем нажмите SELECT/ENTER.

Отображение информации о файле (ID3 TAG)

При воспроизведении MP3 файла, содержащего информацию о файле, вы можете вывести эту информацию, несколько раз нажав DISPLAY.

Совместимость диска MP3/WMA с данным плеером ограничена следующим:

- Частота дискретизации: в пределах 32-48 кГц (MP3), в пределах 24-48 кГц (WMA)
 - Скорость передачи двоичных данных: в пределах 32-320 кбит/с (MP3), 40-192 кбит/с (WMA)
 - Плеер не способен прочитать MP3/WMA файлы с расширениями отличными от «.mp3» / «.wma».
 - Физический формат CD-R должен быть ISO 9660
 - Если вы записываете MP3 / WMA файлы с помощью программного обеспечения, которое не создает файловую систему (например, Direct-CD), то воспроизведение MP3 / WMA файлов невозможно. Мы рекомендуем вам использовать Easy-CD Creator, который создает файловую систему ISO 9660.
 - Имена файлов должны состоять максимум из 8 символов и включать расширение .mp3 или .wma.
 - В имени файла не допускается использовать специальные символы, например, /!*:"<>! и т.д.
 - Общее количество файлов на диске не должно превышать 999.
- Для достижения оптимального качества воспроизведения этот прибор требует, чтобы диски и записи отвечали требованиям определенных технических стандартов. Предварительно записанные DVD автоматически настраиваются на эти стандарты. Существует множество различных типов форматов записываемых дисков (включая CD-R с MP3 или WMA файлами) и они требуют наличия определенных заранее заданных условий (см. выше) для совместимого воспроизведения.





Потребителям следует учесть, что для загрузки MP3 / WMA файлов и музыки из Интернета требуется разрешение. Наша компания не уполномочена предоставить такое разрешение. Разрешение следует всегда получать у правообладателя.



Просмотр файлов фотографий

	НА ПЛЕЕРЕ	НА ПУЛЬТЕ ДИСТАНЦИОННОГО УПРАВЛЕНИЯ
1. Открыть лоток с диском:	OPEN 	
2. Вставить диск:	-	
3. Закрыть лоток с диском:	OPEN 	
4. Выбрать файл фотографии из меню:	MULTI JOG	 
5. Выводит выбранный файл во весь экран:		SELECT/ENTER
6. Остановить воспроизведение:	 STOP	 STOP





Просмотр файлов фотографий - вы можете больше

Просмотр фотографий в режиме слайд-шоу





Нажмите   , чтобы выделить иконку (), затем нажмите SELECT/ENTER, чтобы начать слайд-шоу.

Вы можете изменить скорость слайд-шоу с помощью  , когда выделена иконка ().

Перейти к следующей/предыдущей фотографии

Нажмите SKIP (  или  ), чтобы просмотреть предыдущую/следующую фотографию. Либо используйте ручку MULTI JOG на передней панели, поворачивая ее влево или вправо.

Вращение фотографий

Используйте    , чтобы повернуть фотографию при ее отображении во весь экран.

Пауза при просмотре слайд-шоу

Нажмите PAUSE/STEP (), чтобы на время остановить слайд-шоу. Нажмите PLAY, чтобы продолжить просмотр слайд-шоу.

Совместимость JPEG диска с данным плеером ограничена следующим:

- В зависимости от размера и количества JPEG файлов может потребоваться значительное время для чтения содержания диска. Если вы не видите экран дисплея через несколько минут, значит некоторые из файлов слишком велики; уменьшите разрешение JPEG файлов до величины менее 2М при размере 2760 x 2048 пикселей и запишите другой диск.
- Общее количество файлов и папок на диске не должно превышать 999.
- Некоторые диски могут не работать вследствие различий в форматах записи или из-за состояния диска.
- При копировании на CD проверьте, чтобы все выбранные файлы имели расширение «.jpg».
- Если расширения файлов «.jre» или «.jpeg», измените расширения на «.jpg».
- Данный прибор не может читать файлы с именами без расширения «.jpg». Это относится даже к тому случаю, когда файлы Windows Explorer отображаются как файлы изображений в формате JPEG.

Прослушивание радио

	НА ПЛЕЕРЕ	НА ПУЛЬТЕ ДИСТАНЦИОННОГО УПРАВЛЕНИЯ
1. Выбрать FM/AM:	TUNER	FUNCTION
2. Выбрать радиостанцию:	MULTI JOG	TUN.- / TUN.+
3. «Сохранить» радиостанцию: На дисплее отображается номер, под которым сохранена станция		PROG./MEMO.
4. Выбрать «сохраненную» станцию:	◀ ▶	PRESET(+/-)
5. Для подтверждения нажать: Можно сохранить до 50 радиостанций.		PROG./MEMO.

Прослушивание радио - вы можете больше**Автоматический поиск радиостанций**

Press ◀▶ на передней панели (или нажмите TUN.- /TUN.+ на пульте дистанционного управления) более чем на 0,5 секунды. Тюнер начнет автоматическое сканирование и остановит поиск после нахождения радиостанции.

Удаление всех сохраненных станций

Нажмите и удерживайте кнопку **PROG./MEMO.** в течение двух секунд. На дисплее появится надпись «ERASE ALL» (Стереть все). Нажмите **PROG./MEMO.** чтобы стереть все сохраненные станции.

Выбор номера для быстрого вызова радиостанции

Выберите желаемую станцию, нажав **MULTI JOG** на передней панели или **TUN.- /TUN.+**. Нажмите **PROG./MEMO.** Выбранная станция начнет мигать. Нажмите **PRESET (+/-)** на пульте дистанционного управления, чтобы выбрать желаемый номер для данной станции. Нажмите **PROG./MEMO.** для сохранения.

Если при приеме FM программы слышен шум,

нажмите несколько раз **ST./MO.**, чтобы в окне дисплея появилось сообщение «MONO». В этом случае стереоэффекта не будет, но качество приема улучшится. Нажмите **ST./MO.** еще раз, чтобы восстановить стереоэффект.

Чтобы улучшить прием переместите антенны.

Прослушивание пленок на кассете

	НА ПЛЕЕРЕ	НА ПУЛЬТЕ ДИСТАНЦИОННОГО УПРАВЛЕНИЯ
1. Открыть крышку пленки:	▲PUSH EJECT	
2. Вставить пленку:		
3. Закрыть крышку пленки:		
4. Выбрать функцию TAPE:	TAPE	FUNCTION
5. Начать воспроизведение пленки:	▶ или ◀	▶ или ▶ еще раз
6. Остановить воспроизведение пленки:	■ STOP	■ STOP

Прослушивание записи на пленке - вы можете больше

Быстрое воспроизведение назад или вперед

После нажатия на кнопку ◀◀ или ▶▶ на пульте дистанционного управления, во время воспроизведения или остановки, нажмите ▶ (или ▶ на пульте дистанционного управления) еще раз, в желаемом месте.

Автоматическая остановка кассеты:

После воспроизведения одной стороны пленки до конца плеер автоматически останавливается.

Автоматический реверс:

Вы можете выбрать направление воспроизведения кассеты, нажав несколько раз на кнопку **REVERSE MODE**.

Нажмите **TAPE** чтобы выбрать Tape (Пленка). Вы можете задать воспроизведение одной стороны (↔), обеих сторон (↔↔), или обеих сторон шесть раз (↔↔↔), нажав на **REVERSE MODE** один или несколько раз.

Дублирование

Эта функция показывает как провести записать с пленки на пленку.

Нажмите **TAPE**, чтобы выбрать функцию записи на пленку.

TAPE1 (Пленка 1)- вставьте пленку для воспроизведения.

TAPE2 (Пленка 2) - вставьте чистую пленку.

Нажмите **DUBB**, как показано ниже, чтобы остановить дублирование нажмите ■ **STOP**.

Запись пленки

Запись с аудио CD на кассету

	НА ПЛЕЕРЕ	НА ПУЛЬТЕ ДИСТАНЦИОННОГО УПРАВЛЕНИЯ
1. Открыть крышку пленки:	▲ PUSH EJECT	
2. Вставить чистую кассету:		
3. Закрыть крышку пленки:		
4. Выбрать режим (DVD/CD)	KARAOKE DVD/CD	FUNCTION
5. Нажать: В окне дисплея появится сообщение «USB REC» или «TAPE REC»	REC./II	●/II
6. Выбрать «TAPE REC»	REC./II	●/II
7. Для остановки записи:	■ STOP	■ STOP

Запись с другого источника на кассету

	НА ПЛЕЕРЕ	НА ПУЛЬТЕ ДИСТАНЦИОННОГО УПРАВЛЕНИЯ
1. Открыть крышку пленки:	▲ PUSH EJECT	
2. Вставить чистую кассету:		
3. Выбрать функцию (TUNER / AUX / USB / PORTABLE):	TUNER, AUX/PORTABLE или USB)	FUNCTION
4. Нажать: В окне дисплея начнет мигать «REC».	REC./II	●/II
5. Для начала записи:	REC./II	●/II
6. Для приостановки записи:	REC./II	●/II
Для остановки записи:	■ STOP	■ STOP

Синхронизированная запись CD

	НА ПЛЕЕРЕ	НА ПУЛЬТЕ ДИСТАНЦИОННОГО УПРАВЛЕНИЯ
1. Открыть крышку пленки:	▲ PUSH EJECT	
2. Вставить чистую кассету:		
3. Выбрать функцию DVD/CD:	KARAOKE DVD/CD	FUNCTION
4. Начать запись в режиме остановки: Синхронизированная запись начинается автоматически примерно через 7 секунд.	DUBB./CD SYNC./ST.MO.	
5. Для остановки записи:	■ STOP	■ STOP

Прослушивание музыки с портативного плеера

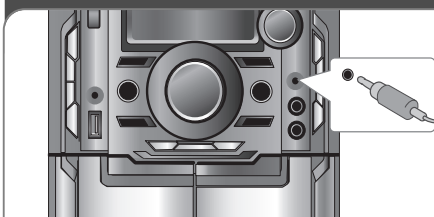

Этот плеер можно использовать для воспроизведения музыки с портативных плееров разных типов.

	НА ПЛЕЕРЕ	НА ПУЛЬТЕ ДИСТАНЦИОННОГО УПРАВЛЕНИЯ
1. Подключите портативный плеер, вставив его вилку в гнездо PORT. IN на боковой панели плеера:		
2. Включите питание:	STANDBY/ON	POWER
3. Выбрать функцию PORTABLE:	AUX/PORTABLE	INPUT
4. Включить портативный плеер и начать воспроизведение:		

Подключение портативного USB плеера

Преимущество подключения портативного USB плеера через USB порт системы состоит в том, что портативным устройством можно управлять через систему. Подключите портативный плеер к системе с помощью USB кабеля (в комплект поставки не входит).

	НА ПЛЕЕРЕ	НА ПУЛЬТЕ ДИСТАНЦИОННОГО УПРАВЛЕНИЯ
1. Выбрать функцию USB:	USB	INPUT
2. На дисплее появится сообщение «SEARCHING», за которым приводится количество файлов:		
3. Выберите Меню заголовков:		TITLE
4. Запустите выбранный файл:	▶	SELECT/ENTER
5. Перед отключением портативного USB плеера переключитесь на любую другую функцию, нажав на:	(TUNER, AUX/PORTABLE, TAPE или DVD/CD)	FUNCTION или INPUT
6. Извлечь: USB плеер		

Совместимые USB устройства

- Устройства, для которых требуется установить дополнительное программное обеспечение при подключении к компьютеру, не поддерживаются.
- MP3 плеер: MP3 плеер флэш типа. MP3 плеер, требующий установки драйвера, не поддерживается.
- Накопитель на базе USB Flash: устройства, которые поддерживают USB 2.0 или USB 1.1.

Требование к USB устройству

- **Не извлекайте USB устройство из работающего плеера.**
- Для предотвращения повреждения данных необходимо проводить резервное копирование.
- Если вы используете удлинительный USB кабель или USB концентратор, то возможно, USB не будет распознано.
- Устройства, использующие файловую систему NTFS, не поддерживаются. (Поддерживается только файловая система FAT (16/32)).
- Функция USB данного устройства поддерживает не все USB устройства.
- Цифровые камеры и мобильные телефоны не поддерживаются.
- Данное устройство не поддерживается, если общее количество файлов составляет 1000 или больше.
- Если в USB устройстве два или больше накопителя, на экране отображается папка накопителя. Если после выбора папки вы хотите вернуться к предыдущему меню, нажмите RETURN.

Запись USB

Запись АУДИО CD на USB

Эта функция позволяет вам записывать музыку на подсоединенное устройство записи на USB с любого другого источника (аудио CD).

	НА ПЛЕЕРЕ	НА ПУЛЬТЕ ДИСТАНЦИОННОГО УПРАВЛЕНИЯ
1. Выбрать режим DVD/CD:	KARAOKE DVD/CD	FUNCTION
2. Выбрать дорожку (файл):	MULTI JOG	◀◀/▶▶
3. Нажать: в окне дисплея появится сообщение «USB REC» или «TAPE REC»	REC/II	●/II
4. Выбрать «USB REC»:	REC/II	●/II
5. Для остановки записи:	■ STOP	■ STOP

Запись USB - вы можете больше

Запись АУДИО CD на USB

Запись одной дорожки: Если запись USB включена во время воспроизведения CD, то на USB будет записана единственная дорожка.

Запись всех дорожек: При нажатии кнопки USB REC при остановленном CD будут записаны все дорожки.

Запись списка программы: Запись на USB после выбора дорожек и нажатия кнопки RPOG./MEMO., если вы хотите записать желаемую дорожку.

ПРИМЕЧАНИЯ:

- Когда вы начинаете непосредственную запись USB, вы можете следить за ходом завершения записи в процентах по линейке хода записи USB в окне дисплея.
- Во время записи отключается звук и регулировка громкости невозможна.
- Когда вы останавливаете запись во время воспроизведения, файл, записанный за это время, будет сохранен.
- Если вы отключите USB, не нажав кнопку STOP во время записи, файл, возможно, не будет удален на ПК.
- Невозможно осуществить запись через вход «MIC IN»
- Воспроизводимый «USB REC»: Скорость передачи двоичных данных: 96/128 кбит/с (обратитесь к странице «SET UP»)
- Во время записи USB только для аудио CD кнопка паузы может не работать.
- Устройство чтения карты памяти (card reader) невозможно использовать для записи USB.
- USB порт плеера невозможно подключить к ПК. Данный прибор нельзя использовать в качестве устройства для хранения информации.
- Если USB записать нельзя, появляется сообщение «NO USB», «ERROR», «USB FULL», «NO REC».
- Файл будет сохранен в папке CD_REC в формате «TRK_001.mp3».
- В состоянии CD-G, DTS диск USB запись не работает.
- При записи в папку CD_REC более 999 файлов на дисплее появляется сообщение «ERROR».
- Новые файлы нумеруются в порядке номеров, если общее количество файлов больше 999, удалите некоторые файлы и сохраните на ПК.
- Внешний жесткий диск, устройство для чтения карт памяти, прикрепленное устройство и MP3 плеер не поддерживаются.

Создание неавторизованных копий материалов, защищенных от записи, включая программы, файлы, передачи вещания и звукозаписи, может нарушить авторские права и являться уголовно наказуемым преступлением. Данное оборудование не следует использовать для подобных целей.

Соблюдайте авторские права

Воспроизведение караоке в базовом режиме

	НА ПЛЕЕРЕ	НА ПУЛЬТЕ ДИСТАНЦИОННОГО УПРАВЛЕНИЯ
1. Проверьте, чтобы система была подключена (стр. 5)		
2. Включите питание телевизора и DVD караоке.	STANDBY/ON ⏻	⏻ POWER
3. Откройте лоток диска и вставьте диск караоке, входящий в комплект поставки.	OPEN ▲	
4. Закройте лоток с диском:	OPEN ▲	
5. Войти в режим караоке	KARAOKE DVD/CD	KARAOKE
6. Подключить микрофон к разъему MIC.		
7. Нажать номер желаемой мелодии. Если вы хотите отменить номер мелодии, нажмите CLEAR.		Цифровые клавиши от 0 до 9
8. Чтобы начать нажать:	▶	SELECT/ENTER или ▶
9. Чтобы остановить:	■ STOP	STOP ■

Примечание:

Воспроизводится мелодия с выбранным номером. Пойте в одной тональности с микрофоном. После окончания мелодии воспроизведение автоматически прекращается и на экране появляется счет.

Усовершенствованное воспроизведение караоке - вы можете больше

Вы можете изменить тональность, чтобы обеспечить лучшее соответствие диапазону вашего голоса с помощью функции управления тональностью.

Вы можете настроить тональность в диапазоне 13 шагов (на шесть шагов выше, шесть шагов ниже и первоначальная тональность).
- Заданная настройка отображается на экране.

Нажмите KEY CONTROL (b/#) несколько раз на пульте дистанционного управления, чтобы выбрать тональность, соответствующую диапазону вашего голоса.

- Чтобы понизить тональность шаг за шагом, нажмите несколько раз KEY CONTROL (b) во время воспроизведения.
- Чтобы повысить тональность шаг за шагом, нажмите несколько раз KEY CONTROL (#) во время воспроизведения.
- Чтобы вернуться к первоначальной тональности, нажмите несколько раз KEY CONTROL (b/#), чтобы появилась первоначальная тональность.

Настроить громкость ECHO

Вы можете создать при воспроизведении с микрофона эффект эхо. Нажмите ECHO VOL. (▼/▲) на пульте дистанционного управления, чтобы повысить уровень громкости эхо или чтобы уменьшить его. (мин.1 -14 макс.)

Примечание:

После завершения воспроизведения одной песни воспроизведение следующей песни начинается автоматически.

Настройка тональности

Если вы хотите настроить тональность песни в режиме караоке. Нажмите несколько раз кнопку TONE CONTROL (♯/b), чтобы изменить тональность звучания МУЖСКОГО или ЖЕНСКОГО голоса.

- Каждый раз при нажатии этой кнопки происходит переключение между тональностью мужского и женского голоса.

Изменение темпа

Вы можете воспользоваться этой функцией, когда хотите осуществлять воспроизведение быстрее или медленнее.

- Нажмите TEMPO + несколько раз во время исполнения песни, чтобы увеличить темп.
- Нажмите TEMPO - несколько раз во время исполнения песни, чтобы замедлить темп.

Функция притенения

Если Видео-захват (KARAOKE) CD и субтитры песен смешиваются, то субтитры песни могут быть невидимы. В этом случае, чтобы выделить субтитры песни, нажмите SHADOW.

- Субтитры будут подсвечены притенением фонового изображения.

Резервирование песни

Если вы хотите зарезервировать следующую мелодию, вы можете зарезервировать 8 мелодий без ожидания

	НА ПУЛЬТЕ ДИСТАНЦИОННОГО УПРАВЛЕНИЯ
1. Зарезервировать номер желаемой мелодии, в режиме воспроизведения диска караоке. Номер мелодии отображается на экране телевизора.	Цифровые клавиши от 0 до 9
2. Сохранить: номер мелодии резервируется.	PROG./MEMO.
3. Повторите шаги 1-2. Вы можете зарезервировать 8 песен.	

Примечание:

После завершения воспроизведения одной песни воспроизведение следующей песни начинается автоматически.

Как отменить зарезервированную песню

Каждый раз при нажатии кнопки CLEAR зарезервированные песни будут отменяться одна за другой.

Как отменить или изменить ошибочно зарезервированную песню

Нажмите PROG./MEMO., чтобы переместить желаемую позицию, затем нажмите CLEAR, чтобы отменить зарезервированную песню.

МЕНЮ воспроизведения караоке

1. УСТАНОВКИ (1. УСТАНОВКИ)

	НА ПЛЕЕРЕ	НА ПУЛЬТЕ ДИСТАНЦИОННОГО УПРАВЛЕНИЯ
1. Открыть лоток с диском:	OPEN▲	
2. Вставить диск с караоке:		
3. Закрыть лоток с диском:	OPEN▲	
4. На экране отображается главное меню:		MENU
5. Выбрать пункт «1. SETUP» из меню и нажать		▲▼ и SELECT/ENTER
6. Выбрать желаемый вариант для каждого пункта, как указано ниже, и нажать:		◀▶ и SELECT/ENTER

НАСТРОЙКИ

1. БАЛЛЫ ВКЛ./ВЫКЛ. (1. БАЛЛЫ ВКЛ ВЫКЛ)

ВКЛ: При пении выбранной мелодии баллы за исполнение песни (счет) отображается по окончании одной части песни.

2. ФАНФАРЫ ВКЛ./ВЫКЛ. (2. ФАНФАРЫ ВКЛ ВЫКЛ)

ВКЛ: В состоянии при включенном питании (POWER ON) звучат фанфары при отображении счета. Звук фанфар раздается после окончания исполнения песни.

3. ТЕКСТ ПЕСНИ ВКЛ./ВЫКЛ. (3. ТЕКСТ ПЕСНИ ВКЛ ВЫКЛ)

ВКЛ: При исполнении мелодии по выбору на экране телевизора отображается текст песни.

4. БЭК-ВОКАЛ ВКЛ./ВЫКЛ. (4. БЭК-ВОКАЛ ВКЛ ВЫКЛ)

ВКЛ: При исполнении мелодии по выбору слышен бэк-вокал.

Для отмены нажмите **ВЫКЛ**.

Примечание:

Чтобы перейти к главному меню нажмите MENU.

Чтобы перейти к предыдущему режиму выберите , нажав ▲▼, а затем нажмите SELECT/ENTER.

Меню воспроизведения караоке**2. СПИСОК КОМПОЗИЦИЙ (2. СПИСОК КОМПОЗИЦИЙ)**

	НА ПУЛЬТЕ ДИСТАНЦИОННОГО УПРАВЛЕНИЯ
1. Когда на экране появляется главное меню, выберите пункт «2.СПИСОК КОМПОЗИЦИЙ» из меню и нажмите	▲▼ и SELECT/ENTER
2. Выберите один из следующих пунктов 1. РОССИЙСКИЕ ПЕСНИ (1. РОССИЙСКИЕ ПЕСНИ), 2. ЗАРУБЕЖНЫЕ ПЕСНИ (2. ЗАРУБЕЖНЫЕ ПЕСНИ) или 3. КЛАССИЧЕСКАЯ МУЗЫКА (3. КЛАССИЧЕСКАЯ МУЗЫКА) из меню и нажмите	▲▼ и SELECT/ENTER
3.-1 Если вы выбрали пункт РОССИЙСКИЕ ПЕСНИ или ЗАРУБЕЖНЫЕ ПЕСНИ, на экране телевизора появляется пункт 1. СПИСОК ПЕСЕН (1. СПИСОК ПЕСЕН) и 2. СПИСОК КОМПОЗИТОРОВ (2. СПИСОК ИСПОЛНИТЕЛЕЙ).	
3- 2. Если вы выбрали вариант КЛАССИЧЕСКАЯ МУЗЫКА, на экране телевизора появляется 1. СПИСОК КОМПОЗИЦИЙ (1. СПИСОК КОМПОЗИЦИЙ) и 2. СПИСОК КОМПОЗИТОРОВ (2. СПИСОК КОМПОЗИТОРОВ).	
4. Выберите 1. СПИСОК ПЕСЕН или 1. СПИСОК КОМПОЗИЦИЙ	▲▼ и SELECT/ENTER
5. Выберите первые буквы названия желаемой песни	
6. Выберите название желаемой песни	
7. Выберите “2. СПИСОК ИСПОЛНИТЕЛЕЙ” или “2. СПИСОК КОМПОЗИТОРОВ”.	
8. Выберите инициалы исполнителя или композитора.	
9. Выберите ИСПОЛНИТЕЛЯ или КОМПОЗИТОРА.	
10. Выберите название песни данного исполнителя или композитора.	

МЕНЮ воспроизведения караоке**3. СЛУЧАЙНЫЙ ВЫБОР (3. СЛУЧАЙНЫЙ ВЫБОР)**

Функция воспроизведение песен в случайном порядке.

	НА ПУЛЬТЕ ДИСТАНЦИОННОГО УПРАВЛЕНИЯ
1. Когда на экране появляется главное меню, выберите пункт «3.СЛУЧАЙНЫЙ ВЫБОР» из меню и нажмите:	▲▼
2. Нажать.	SELECT/ENTER

МЕНЮ воспроизведения караоке**4. СОРЕВНОВАНИЕ (4. СОРЕВНОВАНИЕ)**

Функция, при которой можно устроить соревнование, исполняя песню двумя командами: красной командой и синей командой.

	НА ПУЛЬТЕ ДИСТАНЦИОННОГО УПРАВЛЕНИЯ
1. Когда на экране появляется главное меню, выберите пункт «4.CHALLENGE» из меню и нажмите:	▲▼ и SELECT/ENTER
2. Выбрать КОЛИЧЕСТВО ПОПЫТОК .	▲▼
3. Для выбора номера победителя.	◀▶ и SELECT/ENTER
4. Выберите желаемый результат .	▲▼
5. Чтобы выбрать счет успешной попытки, выберите 60, 70, 80 или 90, а затем нажмите:	▲▼ и SELECT/ENTER
6. Нажмите СТАРТ и выберите номер песни для исполнения с сопровождением. Чтобы изменить команду (с красной на синюю или с синей на красную), повторите шаг 6.	
7. В зависимости от желания продолжать состязание или нет, выберите соответственно 1.ДА или 2.НЕТ .	

Примечание: При достижении целевого значения, заданного для победителя, на экране телевизора появляется надпись ПОЗДРАВЛЕНИЯ .

Коды языков

Данный список следует использовать для ввода необходимого языка при начальных настройках следующих параметров: Disc Audio (аудио диска), Disc Subtitle (субтитры), Disc Menu (меню диска).

Язык	Код	Язык	Код	Язык	Код	Язык	Код	Язык	Код	Язык	Код
Афар	6565	Хорватский	7282	Хауса	7265	Лингала	7678	Кечуа	8185	Таджикский	8471
Африкаанс	6570	Чешский	6783	Еврейский	7387	Литовский	7684	Ретороманский	8277	Тамильский	8465
Албанский	8381	Датский	6865	Хинди	7273	Македонский	7775	Румынский	8279	Телугу	8469
Амхарский	6577	Голландский	7876	Венгерский	7285	Малагасийский	7771	Русский	8285	Тайский	8472
Арабский	6582	Английский	6978	Исландский	7383	Малайский	7783	Самоанский	8377	Тонга	8479
Армянский	7289	Эсперанто	6979	Индонезийский	7378	Малаялам	7776	Санскрит	8365	Турецкий	8482
Ассамский	6583	Эстонский	6984	Ингерлингва	7365	Маори	7773	Шоплацкий газльский	7168	Туркменский	8475
Аймара	6588	Фарерский	7079	Ирландский	7165	Маратхи	7782	Сербский	8382	Тви	8487
Азербайджанский	6590	Фиджийский	7074	Итальянский	7384	Молдавский	7779	Сербохорватский	8372	Украинский	8575
Банкирский	6665	Финский	7073	Яванский	7487	Монгольский	7778	Шона	8378	Урду	8582
Баскский	6985	Французский	7082	Каннада	7578	Науру	7865	Синдхи	8368	Узбекский	8590
Бенгальский, Бангладеш	6678	Фризский	7089	Кашмири	7583	Непальский	7869	Сингальский	8373	Вьетнамский	8673
Бутанский	6890	Галисийский	7176	Казахский	7575	Норвежский	7879	Словацкий	8375	Волапок	8679
Бихари	6672	Грузинский	7565	Киргизский	7589	Ория	7982	Словенский	8376	Валлийский	6789
Бретонский	6682	Немецкий	6869	Корейский	7579	Пенджабский	8065	Испанский	6983	Волоф	8779
Болгарский	6671	Греческий	6976	Курдский	7585	Папото	8083	Суданский	8385	Кхоса	8872
Бирманский	7789	Греландский	7576	Лаосский	7679	Перидский	7065	Суахили	8387	Идиш	7473
Белорусский	6669	Гуарани	7178	Латинский	7665	Польский	8076	Шведский	8386	Йоруба	8979
Китайский	9072	Гуджарати	7185	Латвийский	7686	Португальский	8084	Тагальский	8476	Зулу	9085

Коды стран

Выберите код страны из данного списка.

Страна	Код	Страна	Код	Страна	Код	Страна	Код	Страна	Код
Афганистан	AF	Коста-Рика	CR	Греландия	GL	Мальдивы	MV	Парагвай	PY
Аргентина	AR	Хорватия	HR	Гонконг	HK	Мексика	MX	Филиппины	PH
Австралия	AU	Чешская республика	CZ	Венгрия	HU	Монако	MC	Польша	PL
Австрия	AT	Дания	DK	Индия	IN	Монголия	MN	Португалия	PT
Бельгия	BE	Эквадор	EC	Индонезия	ID	Марокко	MA	Румыния	RO
Бутан	BT	Египет	EG	Израиль	IL	Непал	NP	Россия	RU
Боливия	BO	Сальвадор	SV	Италия	IT	Нидерланды	NL	Саудовская Аравия	SA
Бразилия	BR	Эфиопия	ET	Ямайка	JM	Голландские Антилы	AN	Сенегал	SN
Камбоджа	KH	Фиджи	FJ	Япония	JP	Новая Зеландия	NZ	Сингапур	SG
Канада	CA	Финляндия	FI	Кения	KE	Нигерия	NG	Словацкая Республика	SK
Чили	CL	Франция	FR	Кувейт	KW	Норвегия	NO	Словения	SI
Китай	CN	Германия	DE	Ливия	LY	Оман	OM	Южная Африка	ZA
Колумбия	CO	Великобритания	GB	Люксембург	LU	Пакистан	PK	Южная Корея	KR
Конго	CG	Греция	GR	Малайзия	MY	Панама	PA	Испания	ES

Поиск и устранение неисправностей

Симптом	Причина	Решение
ПИТАНИЕ		
Нет питания	Сетевой шнур не включен в сеть.	Вставьте вилку сетевого шнура в розетку.
РАДИО		
Нет звука	Переключатель функции не установлен в режим Радио.	Переведите переключатель функции в режим Радио.
Возникает некоторый шум.	Рядом с плеером находятся электронные приборы. Антенна плохо расположена или плохо подключена.	Отодвиньте плеер от приборов. Проверьте подключение антенны и отрегулируйте ее положение.
DVD/CD		
Прибор не начинает воспроизведение	Вставлен невоспроизводимый диск. Диск установлен вверх ногами.	Вставьте воспроизводимый диск. Установите диск стороной с записью вниз.
Нет изображения	Диск не установлен на направляющих.	Правильно установите диск на внутренние направляющие лотка. Почистите диск.
	Телевизор не настроен на прием видео сигнала.	Выберите режим соответствующего видео входа для телевизора, чтобы картинка от прибора появилась на экране телевизора.
ПУЛЬТ ДИСТАНЦИОННОГО УПРАВЛЕНИЯ		
Пульт дистанционного управления не работает должным образом.	Пульт дистанционного управления не направлен прямо на датчик дистанционного управления прибора.	Направьте пульт дистанционного управления прямо на датчик дистанционного управления прибора.
	Сели батарейки в пульте дистанционного управления.	Замените батареи на новые.
КАССЕТА		
Запись невозможна	Удалена чека защиты от записи.	Закройте отверстия на задней стороне кассеты лентой или затычками.

Технические характеристики

Общие

Источник питания	См. паспортную табличку.
Потребляемая мощность	См. паспортную табличку.
Вес-нетто	6,2 кг
Габаритные размеры (шхвхг)	273 x 326 x 380 мм
Рабочие условия	Температура: от 5 до 35°C, Рабочее положение: горизонтальное
Рабочая влажность	от 5% до 85%

Tuner

Диапазон настройки FM	87.5 - 108.0 МГц или 65.0 - 74.0 МГц, 87.5 - 108.0 МГц
Промежуточная частота	10.7 МГц
Диапазон настройки AM	522 - 1,620 кГц или 520 - 1,720 кГц
Промежуточная частота	450 кГц

Усилитель

ВЫХОДНАЯ МОЩНОСТЬ	Передние :130 Вт + 130 Вт (4Ом, THD10%) Динамики окружающего звука: 90 Вт + 90 Вт (6 Ом, THD 10 %) Центральный: 90 Вт (6 Ом, THD 10 %) Сабвуфер : 180 Вт (3Ом, THD 10 %)
--------------------------	---

DVD/CD плеер

АЧХ (аудио)	40 - 20000 Гц
Отношение сигнал-шум (аудио)	Более 75 дБ (1 кГц)
Отношение сигнал-шум (видео)	Более 55 дБ (1 кГц)
Динамический диапазон (аудио)	Более 80 дБ
Видео выход	1.0 V (p-p), 75 Ом.
Компонентный видео выход	(Y) 1.0 V (p-p), 75 Ом. (Pb)/(Pr) 0.7 V (p-p), 75 Ом.

Кассетный проигрыватель

Время быстрой перемотки вперед/назад	120 sec (C-60)
АЧХ	250 - 8000 Hz
Отношение сигнал-шум	43 дБ
Отношение стирания	50 dB (P/B)/45 dB (R/P)
Сигнал стирания	55 dB (MTT-5511)

Колонки

	MDS263V	MDS713C	MDS713S	MDS713W
	MDS713V			
Тип	Передняя система	Центральная система	Система окружающего звука	Сабвуфер
Импеданс	2 канальная система с 3 динамиками	1 канальная система с 2 динамиком	2 канальная система с 2 динамиком	1 канальная система с 1 динамиком
Номинальная входная мощность	4 Ом	6 Ом	6 Ом	3 Ом
Макс. входная мощность	130 Вт	90 Вт	90 Вт	180 Вт
Габаритные размеры (ШWxВxГ)	260 Вт	180 Вт	180 Вт	360 Вт
Вес-нетто	212x 413x 301 мм	273x 110x 161 мм	212 X 325 X 263 мм	273 X 325 X 372 мм
	5.5 кг	1.76 кг	3.4 кг	7.03 кг

Конструкция и технические характеристики могут быть изменены без предварительного уведомления.

Примечание (Дата производства изделия).
Первая цифра (с левой стороны) серийного номера означает Год, последующие 2 цифры - Месяц производства этого изделия.



P/NO : MFL42712930