

SONY

SONY®

LCD Digital Colour TV

LCD Digital Colour TV

Инструкции "Порядок установки настенного монтажного кронштейна" содержатся в данной инструкции по эксплуатации телевизора.

Інструкції щодо «Встановлення кронштейна для настінного кріплення» вміщені в посібник з експлуатації цього телевізора.

 Для получения полезной информации о продукции Sony  
Для отримання корисної інформації щодо виробів компанії Sony  
<http://www.sony-europe.com/myproduct/>

<http://www.sony.net/>

Printed in Slovak Republic



413614351

4-136-143-51(2)

R

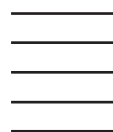

**BRAVIA**

© 2009 Sony Corporation

KDL-40E55xx      KDL-46W55/57xx  
KDL-32E55xx      KDL-40W55/57xx  
KDL-52V55/56xx      KDL-37W55/57xx  
KDL-46V55/56xx      KDL-32W55/57xx  
KDL-40V55/56xx      KDL-46WE5xx  
KDL-37V55/56xx      KDL-40WE5xx  
KDL-32V55/56xx

Инструкция по эксплуатации **RU**

Інструкції з експлуатації **UA**

R

4-136-143-51(2)

## Введение

Благодарим Вас за то, что Вы выбрали этот телевизор Sony. Перед первым включением телевизора внимательно ознакомьтесь с данной инструкцией по эксплуатации и сохраните ее для консультаций в будущем.

Изготовителем данного изделия является компания Sony Corporation, расположенная по адресу: 1-7-1 Konan Minato-ku Tokyo, 108-0075 Japan. Авторизованным представителем по вопросам электромагнитной совместимости и безопасности данного изделия является компания Sony Deutschland GmbH, расположенная по адресу: Hedelfinger Strasse 61, 70327 Stuttgart, Germany. По всем вопросам, связанным с гарантийными обязательствами в отношении настоящего изделия или с его обслуживанием, обращайтесь по адресу, указанному в отдельной сервисной или гарантийной документации.

## Примечание в отношении Цифрового ТВ

- Все функции, относящиеся к Цифровому ТВ (DVB), будут действовать только в тех странах или регионах, в которых ведется эфирная цифровая трансляция сигнала DVB-T (MPEG-2 или H.264/MPEG-4 AVC), или обеспечивается доступ к совместимому кабельному цифровому вещанию DVB-C (MPEG-2 или H.264/MPEG-4 AVC). Просим Вас уточнить у своего дилера, можно ли принимать сигнал DVB-T там, где Вы живете, или узнать у своего провайдера кабельного телевидения, доступна ли предоставляемая им услуга кабельного вещания DVB-C для Вашего телевизора.
- Провайдер кабельного ТВ может установить дополнительный сбор за такую услугу и потребовать от Вас согласия со своими условиями.
- Хотя данный телевизор удовлетворяет характеристикам DVB-T и DVB-C, мы не можем гарантировать его совместимость с будущим цифровым эфирным вещанием в формате DVB-T и цифровым кабельным вещанием в формате DVB-C.
- Некоторые из функций Цифрового ТВ в некоторых странах/регионах могут быть недоступными, а правильный прием сигнала стандарта DVB-C может быть обеспечен не для всех провайдеров кабельного ТВ.

Дополнительную информацию о поддержке провайдеров см. на нашем сайте поддержки услуг кабельного ТВ:  
<http://support.sony-europe.com/TV/DVBC/>

- Иллюстрации, приведенные в настоящей инструкции, относятся к модели KDL-40V55xx, если не оговорено иного.
- Символы "x" в названии модели соответствуют цифрам, определяемым вариацией цвета.

## Информация о торговых марках

DVB является зарегистрированной торговой маркой DVB Project HDMI, логотип HDMI и High-Definition Multimedia Interface являются зарегистрированными торговыми марками компании HDMI Licensing LLC.

DLNA и DLNA CERTIFIED являются торговыми марками и/или знаками обслуживания компании Digital Living Network Alliance.

GUIDE Plus+™ означает (1) зарегистрированную торговую марку или торговую марку, (2) произведено по лицензии (3) защищено различными международными патентами и заявками на патенты, собственником или лицензиаром которых является Gemstar-TV Guide International, Inc. и/или аффилированные с ней компании.

GEMSTAR-TV GUIDE INTERNATIONAL, INC И/ИЛИ АФФИЛИРОВАННЫЕ С НЕЙ КОМПАНИИ НЕ НЕСУТ НИКАКОЙ ОТВЕТСТВЕННОСТИ ЗА ТОЧНОСТЬ ИНФОРМАЦИИ О ПРОГРАММАХ, ПРЕДОСТАВЛЯЕМОЙ ЧЕРЕЗ СИСТЕМУ GUIDE PLUS+, GEMSTAR-TV GUIDE INTERNATIONAL, INC, И/ИЛИ АФФИЛИРОВАННЫЕ С НЕЙ КОМПАНИИ НИ ПРИ КАКИХ ОБСТОЯТЕЛЬСТВАХ НЕ НЕСУТ НИКАКОЙ ОТВЕТСТВЕННОСТИ ЗА УТЕРЮ ПРИБЫЛИ, НЕПРЯМОЙ, СЛУЧАЙНЫЙ ИЛИ КОСВЕННЫЙ УЩЕРБ, НАСТУПИВШИЙ В СВЯЗИ С ПРЕДОСТАВЛЕНИЕМ ИЛИ ПОЛЬЗОВАНИЕМ КАКОЙ-ЛИБО ИНФОРМАЦИЕЙ, ОБОРУДОВАНИЕМ ИЛИ УСЛУГАМИ, ОТНОСЯЩИМИСЯ К СИСТЕМЕ GUIDE PLUS+™.

Произведено по лицензии компании Dolby Laboratories. "Dolby" и логотип с двойной буквой D являются торговыми марками компании Dolby Laboratories.

"BRAVIA" и BRAVIA являются торговыми марками компании Sony Corporation.

"ХМВ™" и "CrossMediaBar" являются торговыми марками компаний Sony Corporation и Sony Computer Entertainment Inc.

**HDMI**  
HIGH-DEFINITION MULTIMEDIA INTERFACE

**DOLBY**  
DIGITAL PLUS

**dlna**  
CERTIFIED

**GUIDE plus+**  
GEMSTAR

Sony Corporation, 1-7-1 Konan, Minato-ku, Tokyo  
Japan  
Assembled in Spain, Slovakia

Sony Corporation, 1-7-1 Konan, Minato-ku, Tokyo  
Japan  
Собрано в Испании, Словакии



2 RU

# Содержание

<b>Начало работы</b>	<b>4</b>
Сведения по безопасности.....	8
Меры предосторожности.....	9
Кнопки и индикаторы на телевизоре и пульте ДУ.....	10
<b>Просмотр телевизора</b>	
Просмотр телевизора.....	15
Использование системы * GUIDE Plus+™ и Цифрового экранного телегида (EPG) ** .....	17
Использование списка избранных программ .....	21
<b>Использование дополнительных устройств</b>	
Подключение дополнительных устройств .....	22
Просмотр изображения с устройств, подключенных к телевизору .....	24
Воспроизведение фотографий/музыки/видео через USB-порт .....	25
Использование меню BRAVIA Sync с функцией “Контроль по HDMI” .....	27
<b>Использование домашней сети</b>	
Подсоединение к сети.....	28
Использование AppliCast.....	29
Воспроизведение музыкальных файлов и файлов фото- и видеоизображения .....	29
Проверка сетевого соединения .....	30
Изменение Настроек отображения серверов.....	31
<b>Использование функций меню</b>	
Работа с меню “Дом” при использовании XMB™ .....	32
Меню настроек телевизора.....	33
<b>Дополнительные сведения</b>	
Установка принадлежностей (Кронштейн для настенной установки) .....	45
Технические характеристики.....	48
Поиск неисправностей .....	51
Предметный указатель .....	55

Перед включением телевизора прочтите раздел “Сведения по безопасности” (стр. 8). Сохраняйте данное руководство для справок в будущем.

# Начало работы

## Перед включением

### Проверка комплекта поставки

Сетевой шнур (типа С-6)\* (1) (кроме моделей с диагональю 37/32 дюйма)

Подставка (1) и винты (4) (кроме моделей с диагональю 52 дюйма)

RM-ED016 Пульт ДУ (1)

RM-ED012 Пульт ДУ (1) (только KDL-46/40/37/32W5720/5730/5740)

Батарейки размера AA (типа R6) (2)

\* Не снимайте ферритовые сердечники.

### Установка батареек в пульт ДУ

Чтобы открыть крышку, нажмите на нее и поднимите.

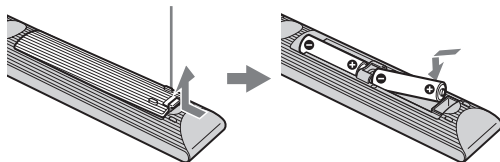

## 1: Установка телевизора на подставке (кроме моделей с диагональю 52 дюйма)

- 1 Откройте картонную коробку и достаньте из нее подставку и винты.
- 2 Установите телевизор на подставку. Будьте осторожны, чтобы не пережать кабели.

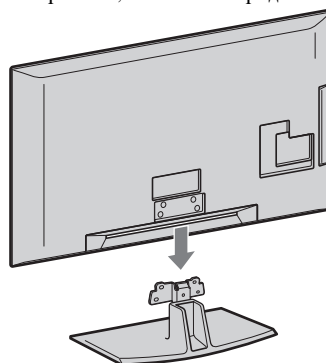

- 3 Закрепите телевизор на подставке, закрутив прилагаемые винты через отверстия, указанные стрелками ↑.

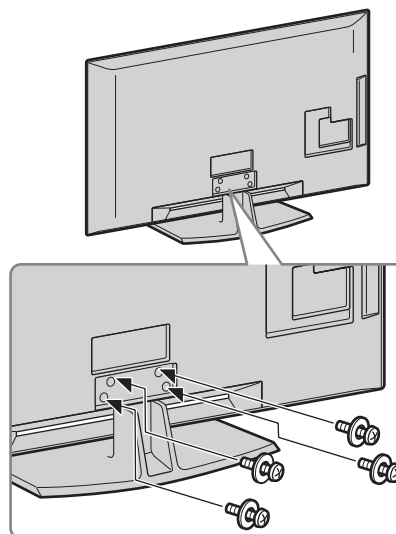

- Для моделей KDL-40E55/32E55xx подставку можно установить выше. Подробности см. в инструкции "Изменение высоты подставки", приведенной на отдельном листе.
- При использовании электрической отвертки задайте момент затяжки, равный приблизительно 1,5 Нм (15 кгс см).



## 2: Подключение антенны/ приемника-декодера цифрового телевидения/записывающего устройства (например, пишущего DVD-проигрывателя)

Подключение приемника-декодера  
цифрового телевидения/записывающего  
устройства (например, пишущего DVD-  
проигрывателя) через SCART-разъем

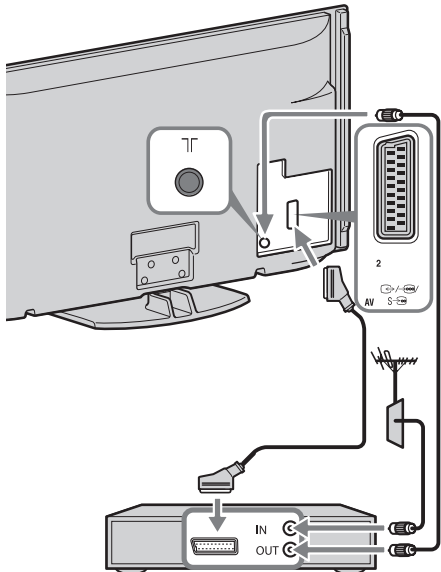

Приемник-декодер цифрового телевидения/записывающее  
устройство (например, пишущий DVD-проигрыватель)

## Подключение приемника-декодера цифрового телевидения/записывающего устройства (например, пишущего DVD- проигрывателя) через разъем HDMI

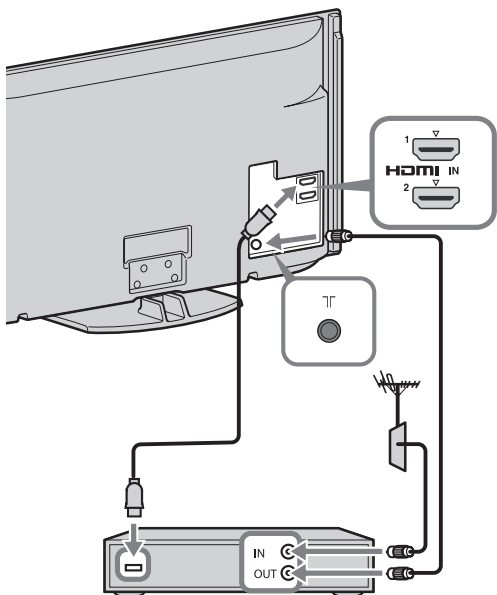

Подключение антенны/приемника-декодера  
цифрового телевидения/записывающего устройства  
(например, пишущего DVD-проигрывателя)

## 3: Меры по предотвращению падения телевизора

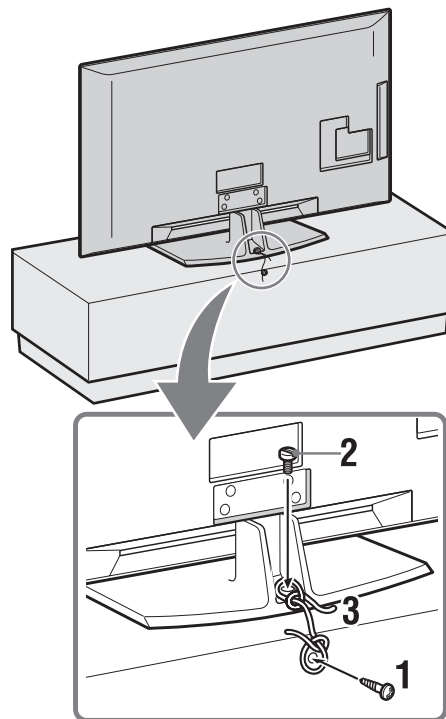

- 1 Закрутите шуруп (диаметром 4 мм, не входит в комплект поставки) в подставку под телевизор.
- 2 Закрутите винт (M5 x 12, не входит в комплект поставки) в резьбовое отверстие в основании телевизора.
- 3 Свяжите шуруп и винт прочной бечевкой.

## 4: Крепление кабелей

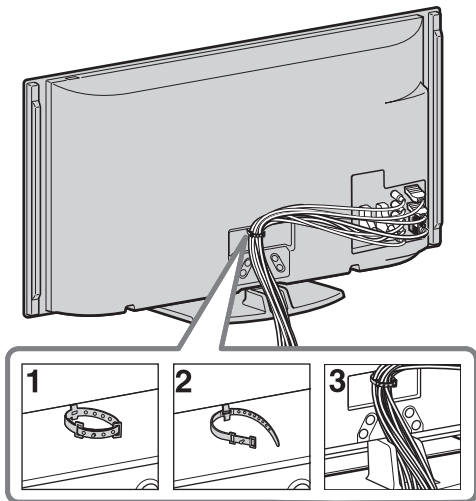

- Не скрепляйте сетевой шнур вместе с другими кабелями.

## 5: Выполнение первоначальной настройки



- 1 Включите телевизор в сеть электропитания.
- 2 Включите переключатель **ENERGY SAVING SWITCH** (стр. 10) (только на KDL-46WE5/40WE5xx).
- 3 Нажмите кнопку  на телевизоре. При первом включении телевизора на его экране автоматически появляется меню “Язык” (Language).

4

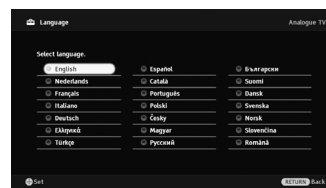

Следуйте указаниям, появляющимся на экране.

**Автопоиск цифр. станций:** При выборе опции “Кабель” мы рекомендуем использовать опцию “Быстрое сканирование” для быстрой настройки. Выполните установку опций “Частота” и “Код доступа к сети” в соответствии с информацией, полученной от своего провайдера кабельного ТВ. Если при использовании опции “Быстрое сканирование” не удалось найти ни одного канала, попробуйте выполнить поиск с помощью опции “Полное сканирование” (но это может занять больше времени).





Дополнительную информацию о поддержке провайдеров см. на нашем сайте поддержки услуг кабельного ТВ: <http://support.sony-europe.com/TV/DVBC/>

**Сортировка прогр.:** Если Вы не хотите менять порядок, в котором аналоговые каналы сохранены в памяти Вашего телевизора, выполните шаги, перечисленные в пункте “Сортировка прогр.” (стр. 41).

**Настройки Эко:** При выборе опции “Да” установки “Эко” меняются на рекомендованные значения с целью уменьшения энергопотребления.

**Настройка системы GUIDE Plus+™** (только при доступной системе GUIDE Plus+™)\*

- \* Условие, при котором Вы можете использовать данную функцию:
  - возможность приема сигналов цифрового ТВ.
  - при выборе опции “Эфир” в п. “5: Выполнение первоначальной настройки”.

- 1 Введите почтовый индекс своего региона с помощью кнопок ////.



- Если почтовый индекс состоит менее, чем из семи цифр, вводите его, начиная слева.

6<sup>RU</sup>

- 2 Выберите язык для GUIDE Plus+.  
Этот шаг пропускается при выборе в п. “5: Выполнение первоначальной настройки” одного из следующих языков: “English”, “Deutsch”, “Español”, “Italiano”, “Français” или “Nederlands”.
- 3 Скачайте данные GUIDE Plus+.  
Первоначальное скачивание может занять некоторое время - в ходе его выполнения не нажимайте никакие кнопки ни на телевизоре, ни на пульте ДУ. После скачивания первой партии ТВ-программ все будущие скачивания будут выполняться автоматически.



- Вы можете также выполнить поиск каналов вручную (стр. 41).

## Регулировка угла разворота телевизора

Угол разворота данного телевизора можно регулировать в пределах, показанных на нижеприведенном рисунке.

### Регулировка угла разворота телевизора влево или вправо

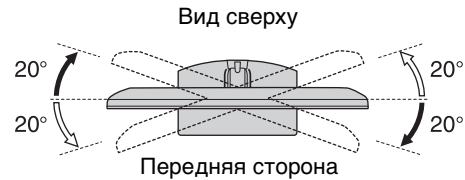

- Для моделей KDL-40E55/32E55xx поворотная система заблокирована для предотвращения возможности прищемления пальцев. Для ее разблокировки и установки телевизора в более высокое положение см. инструкцию “Изменение высоты подставки”, приведенную на отдельном листе.

## Отсоединение настольной подставки от телевизора



- Выкрутите винты, помеченные стрелками .
- Отсоединяйте настольную подставку от телевизора только в том случае, если Вы хотите выполнить его настенную установку.

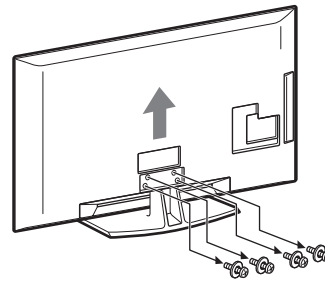

## Сведения по безопасности

### Установка и подключение

Во избежание возгорания, поражения электрическим током, повреждения телевизора и/или травм выполняйте установку и эксплуатацию телевизора в соответствии с нижеследующими указаниями.

#### Установка

- Телевизор следует устанавливать вблизи легкодоступной сетевой розетки.
- Установите телевизор на ровную устойчивую поверхность.
- Настенная установка телевизора должна выполняться только квалифицированными специалистами сервисной службы.
- По соображениям безопасности настоятельно рекомендуется использовать аксессуары Sony, в том числе:
  - Кронштейн для настенной установки SU-WL500
- При присоединении крепежного крюка к телевизору используйте только винты, входящие в комплект поставки кронштейна для настенной установки. В этих винтах длина резьбовой части, выступающей за прилегающую к телевизору поверхность крепежного крюка, составляет от 8 до 12 мм. Диаметр и длина винтов различны в зависимости от модели кронштейна для настенной установки. Использование винтов, отличных от входящих в комплект поставки, может привести к повреждению телевизора или вызвать его падение и т.д.

8 мм - 12 мм



#### Перемещение

- Перед перемещением телевизора отсоедините от него все кабели.
- Для переноски телевизора больших размеров требуются два или три человека.
- При переноске телевизора вручную держите его, как показано на рисунке справа. Не прикладывайте усилия к ЖК-панели.
- При подъеме или перемещении телевизора крепко придерживайте его снизу.
- При перевозке берегите телевизор от ударов и сильной вибрации.
- Если необходимо доставить телевизор в ремонтную мастерскую или перевезти в другое место, упакуйте его в картонную коробку и упаковочный материал, в которых он поставлялся изначально.

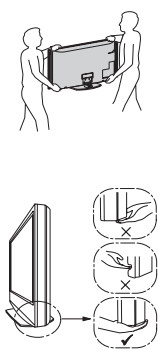

#### Вентиляция

- Никогда не перекрывайте вентиляционные отверстия и не вставляйте в них никакие предметы.
- Оставьте свободное пространство вокруг телевизора, как показано на рисунке ниже.
- Для обеспечения надлежащей циркуляции воздуха настоятельно рекомендуется использовать специальный кронштейн для настенной установки производства компании Sony.

#### Настенная установка

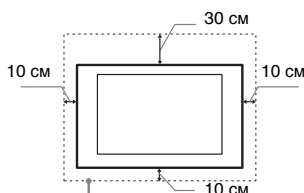

Обеспечьте вокруг телевизора расстояние не меньше указанного.

#### Установка на подставке

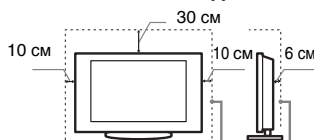

Обеспечьте вокруг телевизора расстояние не меньше указанного.

- Для обеспечения надлежащей вентиляции и предотвращения скопления грязи и пыли:
  - Не кладите телевизор экраном вниз; не устанавливайте телевизор перевернутым нижней стороной вверх, задом наперед или набок.
  - Не устанавливайте телевизор на полке, ковре, кровати или в шкафу;
  - Не накрывайте телевизор тканью, например, занавесками, а также газетами и т.п.
  - Не устанавливайте телевизор так, как показано на рисунке ниже.

Циркуляция воздуха нарушена.

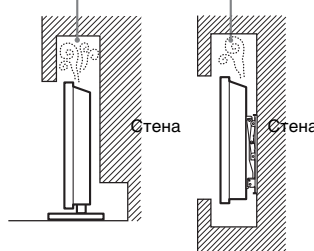

#### Кабель питания

Во избежание возгорания, поражения электрическим током, повреждения телевизора и/или травм обращайтесь с кабелем питания и сетевой розеткой в соответствии с нижеследующими указаниями:

- Используйте только кабели питания поставки Sony, не пользуйтесь кабелями других поставщиков.
- Вставляйте вилку в розетку до конца.
- Используйте для питания телевизора только сеть переменного тока напряжением 220-240 В.
- Выполняя кабельные соединения между устройствами, в целях

безопасности извлеките кабель питания из сетевой розетки и будьте осторожны, чтобы не зануться о кабели.

- Перед выполнением каких-либо работ с телевизором или его переноской выньте вилку кабеля питания от сети.
- Кабель питания не должен находиться рядом с источниками тепла.
- Регулярно чистите вилку кабеля питания, предварительно вынимая ее из розетки. Если на вилке имеется пыль, в которой скапливается влага, это может привести к повреждению изоляции и, как следствие, к возгоранию.

#### Примечания

- Не используйте входящий в комплект поставки кабель питания с другим оборудованием.
- Не пережимайте, не перегибайте и не перекручивайте кабель питания, прилагая излишние усилия. В противном случае могут оголиться или переломиться внутренние жилы кабеля.
- Не изменяйте конструкцию кабеля питания.
- Не ставьте и не кладите никакие тяжелые предметы на кабель питания.
- Вынимая кабель питания из розетки, не тяните за сам кабель.
- Не подключайте слишком много приборов к одной электророзетке.
- Не пользуйтесь электророзеткой с плохими контактами.

#### Запрещенные типы установки

Во избежание возгорания, поражения электрическим током, повреждения телевизора и/или травм не устанавливайте/не эксплуатируйте телевизор в таких местах, помещениях и ситуациях, которые перечислены ниже.

#### Места расположения:

На открытом воздухе (под прямыми солнечными лучами), на берегу моря, на корабле или другом судне, в автомобиле, в медицинских учреждениях, в неустойчивом положении; вблизи воды, или там, где возможно воздействие на него дождя, влаги или дыма.

#### Помещения:

В жарких, влажных или слишком запыленных помещениях; в местах, где могут быть насекомые; в таких местах, в которых телевизор может быть подвержен механической вибрации; вблизи огнеопасных объектов (свечей и др.). На телевизор не должны попадать какие-либо капли или брызги; нельзя ставить на него предметы, содержащие жидкости, например вазу с цветами.

#### Ситуации:

Не касайтесь телевизора мокрыми руками; не эксплуатируйте его со снятым корпусом или с дополнительными аксессуарами, не рекомендованными изготовителем. Во время грозы отключайте телевизор от розетки электропитания и антенны.

#### Осколки:

- Не бросайте никакие предметы в телевизор. От удара экранное стекло может разбиться и нанести серьезную травму.
- Если на поверхности телевизора образовались трещины, перед тем, как прикоснуться к нему, выньте кабель питания из розетки. В противном случае Вы можете получить удар электрическим током.

## Если телевизор не используется

- Если Вы не собираетесь пользоваться телевизором в течение нескольких дней, по соображениям безопасности и энергосбережения его следует отключить от сети электропитания.
- Так как телевизор не отключается от сети при выключении кнопкой, для его полного отключения от электропитания выньте вилку кабеля питания из розетки.
- Следует иметь в виду, что некоторые телевизоры обладают функциями, для корректной работы которых требуется оставлять телевизор в дежурном режиме.

## Меры предосторожности в отношении детей

- Не позволяйте детям взбираться на телевизор.
- Храните мелкие детали вне досягаемости детей, чтобы они не могли случайно проглотить их.

## Если имеют место следующие неисправности...

**Немедленно** выключите телевизор и выньте вилку кабеля питания из розетки в следующих случаях. Обратитесь к своему дилеру или в сервисный центр Sony для того, чтобы квалифицированные специалисты сервисной службы выполнили проверку телевизора.

### В случае, если:

- Поврежден кабель питания.
- Электророзетка имеет плохие контакты.
- Телевизор получил повреждения в результате падения, удара или попадания брошенным в него предметом.
- Внутрь корпуса телевизора через отверстия попала жидкость или какой-либо предмет.

## Меры предосторожности

### Просмотр телевизора

- Смотрите телевизор при достаточном освещении; просмотр при плохом освещении или в течение чрезмерно продолжительного времени утомляет глаза.
- При использовании наушников не устанавливайте слишком большую громкость, чтобы не повредить слух.

### ЖК-экран

- Хотя ЖК-экран изготовлен по высокоточной технологии и число эффективных точек достигает 99,99 % и выше, на экране могут постоянно появляться черные или яркие цветные (красные, синие или зеленые) точки. Это структурное свойство ЖК-экрана, которое не является признаком неисправности.
- Не нажимайте на защитный фильтр, не царапайте его и не ставьте на телевизор какие-либо предметы. Это может привести к неравномерности изображения или повреждению ЖК-экрана.
- Если телевизор работает в холодном месте, изображение может оказаться размытым или слишком темным. Это не является признаком

неисправности. Эти явления исчезнут с повышением температуры.

- При продолжительной демонстрации неподвижного изображения могут появляться остаточные изображения. Через несколько секунд они могут исчезнуть.
- Во время работы телевизора экран и корпус нагреваются. Это не является признаком неисправности.
- ЖК-экран содержит небольшое количество жидких кристаллов. Некоторые люминесцентные лампы, применяемые в этом телевизоре, содержат также ртуть. При утилизации соблюдайте соответствующие местные положения и инструкции.

### Уход за поверхностью экрана, корпусом телевизора и их чистка

Перед чистойкой телевизора или вилки кабеля питания отсоедините кабель от сети.

Для обеспечения сохранности конструкционных материалов и покрытия экрана телевизора соблюдайте следующие меры предосторожности.

- Для удаления пыли с поверхности экрана/корпуса телевизора осторожно протирайте его мягкой тканью. Если пыль не удаляется полностью, протрите экран мягкой тканью, слегка смоченной в слабом растворе мягкого моющего средства.
- Ни в коем случае не используйте никакие абразивные материалы, щелочные/кислотные очистители, чистящие порошки и такие летучие растворители, как спирт, бензин, разбавитель или инсектициды. Применение этих веществ или длительный контакт с изделиями из резины/винила может повредить покрытие корпуса или поверхность экрана.
- Для обеспечения надлежащей вентиляции рекомендуется периодически прочищать вентиляционные отверстия с помощью пылесоса.
- При регулировке угла наклона телевизора измените его положение медленно и осторожно во избежание соскальзывания телевизора с подставки.

### Дополнительные устройства

Держите дополнительные компоненты или оборудование, излучающее электромагнитные волны, на расстоянии от телевизора. В противном случае может иметь место искажение изображения и/или звука.

### Батарейки

- Вставляя батарейки, соблюдайте полярность.
- Не используйте одновременно батарейки различных типов или старые и новые батарейки.
- При утилизации батареек всегда соблюдайте правила охраны окружающей среды. В некоторых регионах правила утилизации батареек могут быть регламентированы. Просьба обращаться по этому поводу в местные органы власти.
- Бережно обращайтесь с пультом ДУ. Не бросайте его, не становитесь на него и не лейте на него никаких жидкостей.
- Не оставляйте пульт ДУ вблизи источников тепла или в месте, подверженном прямому воздействию солнечных лучей, или во влажном помещении.

## Утилизация телевизора



**Утилизация отслужившего электрического и электронного оборудования (директива применяется в странах Евросоюза и других**

### европейских странах, где действуют системы раздельного сбора отходов)

Данный знак на устройстве или его упаковке обозначает, что данное устройство нельзя утилизировать вместе с прочими бытовыми отходами. Его следует сдать в соответствующий приемный пункт переработки электрического и электронного оборудования. Неправильная утилизация данного изделия может привести к потенциально негативному влиянию на окружающую среду и здоровье людей, поэтому для предотвращения подобных последствий необходимо выполнять специальные требования по утилизации этого изделия. Переработка данных материалов поможет сохранить природные ресурсы. Для получения более подробной информации о переработке этого изделия обратитесь в местные органы городского управления, службу сбора бытовых отходов или в магазин, где было приобретено изделие.



**Утилизация использованных элементов питания (применяется в странах Евросоюза и других европейских странах, где действуют системы**

### раздельного сбора отходов)

Данный знак на элементе питания или упаковке означает, что элемент питания, поставляемый с устройством, нельзя утилизировать вместе с прочими бытовыми отходами. Обеспечивая правильную утилизацию использованных элементов питания, вы предотвращаете негативное влияние на окружающую среду и здоровье людей, возникающее при неправильной утилизации. Вторичная переработка материалов, использованных при изготовлении элементов питания, способствует сохранению природных ресурсов. При работе устройств, для которых в целях безопасности, выполнения каких-либо действий или сохранения имеющихся в памяти устройств данных необходима подача постоянного питания от встроенного элемента питания, замену такого элемента питания следует производить только в специализированных сервисных центрах. Для правильной утилизации использованных элементов питания, после истечения срока службы, сдавайте их в соответствующий пункт по сбору электронного и электрического оборудования. Об использовании прочих элементов питания, пожалуйста, узнайте в разделе, в котором даны инструкции по извлечению элементов питания из устройства, соблюдая меры безопасности. Сдавайте использованные элементы питания в соответствующие пункты по сбору и переработке использованных элементов питания. Для получения более подробной информации о вторичной переработке данного изделия или использованного элемента питания, пожалуйста, обратитесь в местные органы городского управления, службу сбора бытовых отходов или в магазин, где было приобретено изделие.



## Кнопки и индикаторы на телевизоре и пульте ДУ

### Кнопки на телевизоре и пульте ДУ

Для моделей KDL-46/40/37/32W5720/5730/5740 см. отдельную инструкцию.

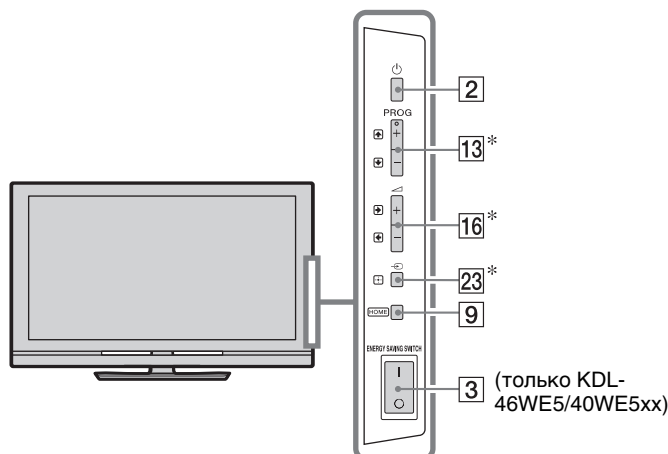

Кнопки, расположенные на телевизоре, выполняют те же функции, что и соответствующие кнопки на пульте ДУ.

\* При работе с меню эти кнопки работают как кнопки пульта ДУ  $\uparrow/\downarrow$   $\leftarrow/\rightarrow$   $\oplus$ .



- На цифровой кнопке 5, а также на кнопках **PROG +** и **AUDIO** пульта ДУ имеются выпуклые точки. По ним удобно ориентироваться при управлении телевизором.

Кнопка/ Переключатель	Описание
1 I/⏻ (Дежурный режим телевизора)	Служит для временного выключения телевизора и его включения из дежурного режима.
2 ⏻ (Питание)	Служит для включения и выключения телевизора.  <ul style="list-style-type: none"> <li>• Для полного выключения телевизора (при котором полностью отсутствует потребление электроэнергии), выключите телевизор, а затем выньте сетевой шнур из розетки.</li> <li>• В случае модели KDL-46WE5/40WE5xx телевизор можно также полностью выключить, выключив переключатель <b>ENERGY SAVING SWITCH</b> (стр. 10).</li> </ul>
3 Переключатель <b>ENERGY SAVING SWITCH</b> (только KDL-46WE5/40WE5xx)	Служит для полного выключения телевизора. Однако, если телевизор находился в дежурном режиме при выключении переключателя <b>ENERGY SAVING SWITCH</b> (1), включение <b>ENERGY SAVING SWITCH</b> (0) лишь возвращает его в дежурный режим.  <ul style="list-style-type: none"> <li>• При выключенном переключателе <b>ENERGY SAVING SWITCH</b> невозможно выполнение таких функций как сохранение настройки таймеров, скачивание EPG или обновление программного обеспечения.</li> </ul>



- 4 SCENE** (кроме моделей KDL-46/40/37/32 W5720 W5730 W5740) Нажмите эту кнопку, чтобы вывести на экран меню “Выбор сцены”. При выборе того или иного режима сцены для него автоматически устанавливается оптимальное качество звука и изображения. С помощью кнопок  $\leftarrow/\rightarrow/\leftarrow/\rightarrow$  выберите нужный режим сцены, затем нажмите кнопку  $\oplus$ .  
**Кино:** Обеспечивает качество изображения, подобное кинематографическому, и динамичный звук.  
**Фото:** Обеспечивает качество изображения, позволяющее достоверно воспроизводить текстуру и цвет фотоснимков.  
**Спорт:** Обеспечивает качество изображения и звука, создающее эффект присутствия на стадионе.  
**Музыка:** Обеспечивает динамичный и чистый звук, создавая эффект присутствия в концертном зале.  
**Игра:** Обеспечивает качество изображения и звука, позволяющее получить от видеоигры максимум удовольствия.  
**Графика:** Обеспечивает качество изображения, являющееся оптимальным для долгой работы с монитором за счет более четкого воспроизведения деталей, при котором глаза устают не так сильно.  
**Авто:** Оптимальное качество звука и изображения задается автоматически в соответствии с источником входного сигнала; однако, для некоторых подключенных к телевизору устройств данная опция может оказаться неэффективной.
-  При установке параметра “Режим театра” (стр. 13) в опцию “Вкл.,” параметр “Выбор сцены” автоматически переключается в опцию “Кино.”
- 
- 5 AUDIO** **В аналоговом режиме:** Эта кнопка служит для переключения режима “Двухканальный звук” (стр. 37).  
**В цифровом режиме:** Эта кнопка служит для изменения языка, используемого в просматриваемой в данный момент программе (стр. 42).
- 
- 6  $\text{H}/?$  (Информация/ Вывод скрытого текста)** При каждом нажатии этой кнопки экран меняется в следующем порядке:  
**В цифровом режиме:** Информация о текущей программе  $\rightarrow$  Информация о следующей программе  
**В аналоговом режиме:** Текущий номер канала и формат экрана  $\rightarrow$  Текущее время  
**В режиме Текст:** Выводит на экран скрытую информацию (например, ответы телевикторины) (стр. 15).

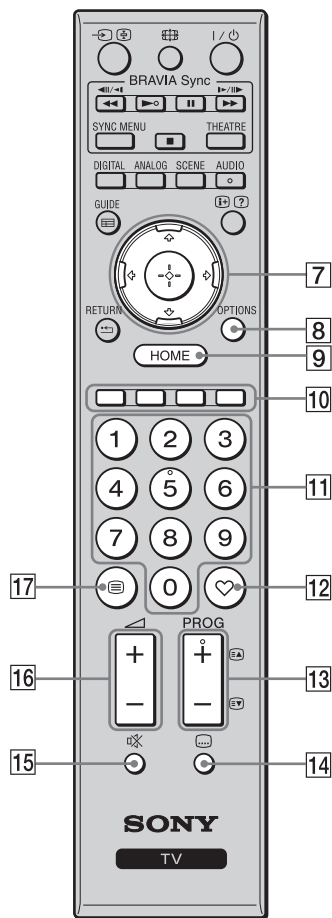

7		<p>Кнопки  служат для перемещения курсора по экрану. Кнопка  служит для выбора/подтверждения выделенного параметра.</p> <p>При просмотре файла фотографии: Кнопка  служит для установки в паузу/начала слайд-шоу. Кнопка  служит для выбора предыдущего файла. Кнопка  служит для выбора следующего файла.</p> <p>При воспроизведении файла музыки/видеоизображения: Кнопка  служит для установки в паузу/начала воспроизведения. Нажмите и удерживайте кнопки  для быстрой перемотки вперед/назад. Нажмите кнопку  для начала воспроизведения с начала текущего файла. Нажмите кнопку  для перехода к следующему файлу.</p>
8	<b>OPTIONS</b>	<p>Служит для вывода списка, содержащегося в меню “Управление устройством”, а также в качестве горячей клавиши для входа в некоторые меню настроек. Используйте меню “Управление устройством” для работы с дополнительными устройствами, совместимыми с функцией “Контроль по HDMI”.</p> <p>Перечисленные опции зависят от источника входного сигнала.</p>
9	<b>HOME</b>	<p>Эта кнопка служит для вывода на экран меню “Дом” (стр. 32).</p>
10	<b>Цветные кнопки</b>	<p>При наличии цветных кнопок на экран выводятся инструкции для пользователя.</p>
11	<b>Цифровые кнопки</b>	<p><b>В обычном режиме работы телевизора:</b> Используются для выбора каналов. Для выбора каналов с номерами 10 и выше вторую и третью цифру следует вводить достаточно быстро.</p> <p><b>В режиме Текст:</b> Используются для ввода номера страницы.</p>
12	<b>(Избранные)</b>	<p>Эта кнопка служит для выбора составленного Вами списка избранных программ (стр. 21).</p>
13	<b>PROG +/-</b> 	<p><b>В обычном режиме работы телевизора:</b> Эти кнопки служат для выбора следующего (+) или предыдущего (-) канала.</p> <p><b>В режиме Текст:</b> Служат для выбора следующей () или предыдущей () страницы.</p>
14	<b>(Установка субтитров)</b>	<p>Служит для изменения языка субтитров (стр. 42) (только в цифровом режиме).</p>
15	<b>(Отключение звука)</b>	<p>Эта кнопка служит для отключения звука. Для восстановления звука нажмите ее еще раз.</p> <p></p> <ul style="list-style-type: none"> <li>• Нажав эту кнопку, можно включить телевизор без звука, если в данный момент он находится в дежурном режиме.</li> </ul>
16	<b>(Громкость)</b>	<p>Служит для регулировки уровня громкости.</p>
17	<b>(Текст)</b>	<p>Служит для вывода текстовой информации (стр. 15).</p>



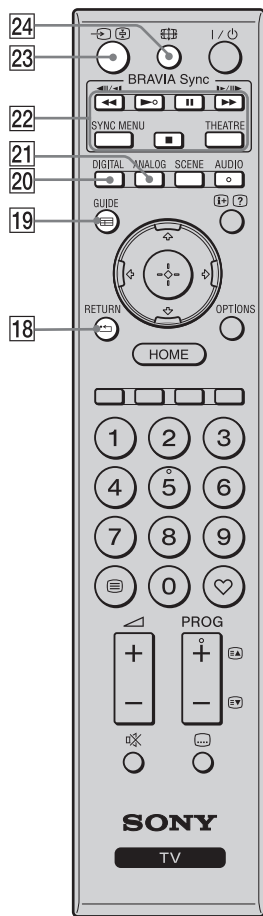

- |   |   |
|---|---|
| <p><b>18</b> <b>RETURN</b></p>  | <p>Служит для возврата к предыдущей странице выведенного на экран меню.<br/>                 При воспроизведении файла фотоизображения/музыки/видеоизображения: нажатие этой кнопки останавливает воспроизведение. (Дисплей возвращается к списку файлов или папок.)</p>  |
| <p><b>19</b> <b>GUIDE (EPG)</b></p>   | <p>Служит для вывода на экран Цифрового электронного телегида (EPG) (стр. 20).</p>  |
| <p><b>20</b> <b>DIGITAL</b></p>   | <p>Служит для вывода на экран последнего просмотренного цифрового канала.<br/>                 При просмотре изображения с подключенного оборудования: при нажатии этой кнопки телевизор возвращается к обычному режиму работы.</p>   |
| <p><b>21</b> <b>ANALOG</b></p>  | <p>Служит для вывода на экран последнего просмотренного аналогового канала.<br/>                 При просмотре изображения с подключенного оборудования: при нажатии этой кнопки телевизор возвращается к обычному режиму работы.</p>   |
| <p><b>22</b> <b>BRAVIA Sync</b></p>   | <p>: Позволяют управлять подключенными к телевизору устройствами, совместимыми с функцией BRAVIA Sync.<br/> <b>SYNC MENU:</b> Выводит на экран меню подключенного HDMI совместимого устройства. В случае просмотра изображения от других устройств или ТВ программы при нажатии этой кнопки на экран выводится сообщение "Выбор устр. HDMI".<br/> <b>THEATRE:</b> Вы можете включить или выключить опцию "Режим театра". При включенной опции "Режим театра" автоматически задаются оптимальные параметры звука (если телевизор подключен к аудиосистеме с помощью HDMI кабеля) и изображения для воспроизведения фильмов.</p> <ul style="list-style-type: none"> <li>• При выключении телевизора "Режим театра" также выключается.</li> <li>• При изменении установки "Выбор сцены" опция "Режим театра" автоматически выключается.</li> <li>• Функция "Контроль по HDMI" (BRAVIA Sync) доступна только для подключенных устройств Sony, имеющих логотип BRAVIA Sync или BRAVIA Theatre Sync, или же совместимых с функцией "Контроль по HDMI".</li> </ul> |
| <p><b>23</b> <b>(Выбор источника входного сигнала/Текст удержание текстовой страницы)</b></p> | <p><b>В обычном режиме работы телевизора:</b> при нажатии этой кнопки на экран выводится список подключенных к телевизору источников входного сигнала.<br/> <b>В режиме Текст:</b> нажмите эту кнопку для удержания текущей страницы.</p>   |
| <p><b>24</b> <b>(Режим экрана)</b></p>  | <p>Служит для изменения формата экрана (стр. 16).</p>   |

## Индикаторы

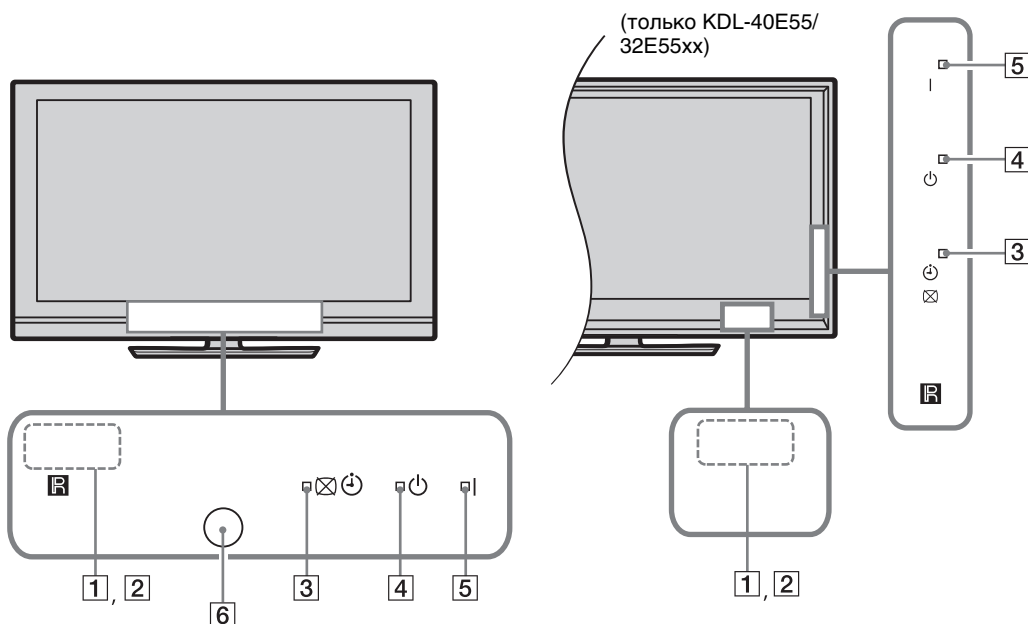

Индикатор	Описание
1 Световой сенсор	Не кладите никакие предметы на этот датчик во избежание нарушений в его работе (стр. 34).
2 Датчик сигнала с пульта ДУ	Принимает сигналы от пульта ДУ. Не кладите на этот датчик никакие предметы. В противном случае возможны нарушения в его работе.
3 [Icon: TV with X] [Icon: Clock] (Откл. изобр./ Таймер)	Загорается зеленым светом при выборе опции "Откл. изобр." (стр. 33). Загорается оранжевым светом при установленном таймере (стр. 20, 33).
4 [Icon: TV with power off] (Дежурный режим)	Загорается красным светом, когда телевизор находится в дежурном режиме.
5 I (Питание)	Загорается зеленым светом при включении телевизора.
6 Датчик присутствия (только для KDL-46WE5/40WE5xx)	Не кладите никакие предметы на этот датчик во избежание нарушений в его работе (стр. 33).

## Об инструкциях для пользователя на экране

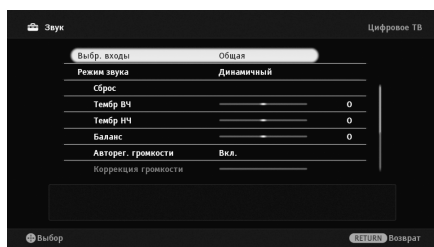

Инструкции для пользователя

Пример: Нажмите **[Up]** или **[Return]** (см. **[7]** (стр. 12) или **[18]** (см.13)).

Инструкции для пользователя предназначены для помощи в управлении телевизором с помощью пульта ДУ и выводятся в нижней части экрана. Используйте кнопки пульта ДУ, показанные в экранных инструкциях для пользователя.

14 RU

# Просмотр телевизора

## Просмотр телевизора

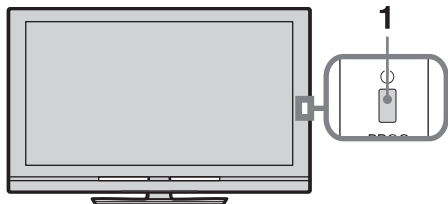

- 1 Нажмите кнопку на телевизоре для его включения.  
Если при этом телевизор не включается, включите переключатель **ENERGY SAVING SWITCH** (стр. 10) (только KDL-46WE5/40WE5xx).  
Если телевизор находится в дежурном режиме (индикатор дежурного режима на передней панели телевизора горит красным цветом), нажмите кнопку на пульте ДУ для включения телевизора.
- 2 Нажмите кнопку **DIGITAL** для переключения телевизора в цифровой режим или кнопку **ANALOG** для его переключения в аналоговый режим.

- Число доступных каналов будет зависеть от заданного режима.
- 3 Для выбора телевизионного канала используйте цифровые кнопки или кнопку **PROG +/-**.

О выборе цифровых каналов с помощью Цифрового экранного телегида (EPG) см. стр. 20.

### В цифровом режиме

На короткое время на экране появится информационный баннер. Баннер может содержать следующие пиктограммы:

- : Трансляция радиосигнала
- : Трансляция кодированных/получаемых по подписке программ
- : Доступно многоязычное аудиовещание
- : Доступны субтитры
- : Доступны субтитры для слабослышащих
- : Рекомендуемый минимальный возраст для просмотра текущей программы (от 4 до 18 лет)
- : Замок от детей

### Вход в режим Текст

В аналоговом режиме нажмите кнопку . При каждом нажатии кнопки экран будет циклически меняться в следующей последовательности:

Текст и изображение → Текст → только изображение (выход из режима Текст)

Для выбора страницы используйте цифровые кнопки или кнопки /.

Для удержания страницы нажмите кнопку .

Для вывода на экран скрытой информации нажмите кнопку .



- Вы можете сразу же зайти на нужную страницу, выбрав ее номер на экране. С помощью кнопок и выберите номер нужной страницы, затем нажмите кнопку .
- Если в нижней части страницы телетекста появляются четыре цветовых символа, это означает, что доступен режим Фастекст (обеспечивающий легкий и быстрый доступ к страницам телетекста – Fast Text). Нажмите кнопку соответствующего цвета для выхода на нужную страницу.

## Ручное изменение Формата экрана

Нажимая кнопку , выберите нужный формат экрана.

### Оптимальный\*

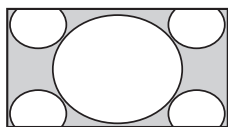

Увеличивает центральную часть изображения. Левый и правый края изображения растягиваются в стороны для заполнения экрана формата 16:9.

### 4:3

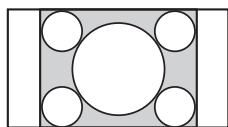

Воспроизводит изображение формата 4:3 в оригинальном размере. Полосы по краям позволяют заполнить экран формата 16:9.

### Широкоэкранный

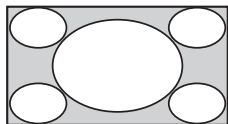

Изображение формата 4:3 вытягивается по горизонтали для заполнения экрана формата 16:9.

### Увеличенный\*

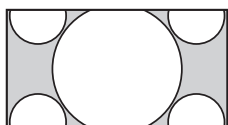

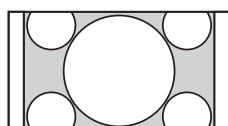

Обеспечивает воспроизведение с правильными пропорциями изображения в кинематографическом (letter-box) формате.

### 14:9\*



Обеспечивает воспроизведение с правильными пропорциями изображения в формате 14:9. В результате по краям изображения будут видны полосы.

\* Часть изображения сверху или внизу может оказаться срезанной. Вы можете регулировать положение изображения по вертикали. Используйте кнопки / для перемещения изображения вверх или вниз (например, для того, чтобы можно было прочитать субтитры).



- При выборе режима “Оптимальный” некоторые символы и/или буквы сверху или внизу изображения могут оказаться невидимыми. В таком случае отрегулируйте параметр “Размер по вертикали” в меню “Управление экраном” (стр. 37).



- При установке параметра “Автомат. формат” (стр. 37) в опцию “Вкл.” телевизор будет автоматически выбирать режим (формат экрана), наилучшим образом соответствующий передаваемому изображению.
- Если при воспроизведении изображений в формате 720p, 1080i или 1080p по краям экрана образуются черные полосы, для коррекции изображения выберите режим “Оптимальный” или “Увеличенный”.

## 16 RU

## Использование системы \* **GUIDE Plus+™** и Цифрового экранного телегида (EPG)\*\*

\* Необходимая предпосылка для использования настройки этой функции:

- возможность приема сигналов цифрового ТВ.
- выборе опции “Эфир” в п. “5: Выполнение первоначальной настройки”.

\*\* Эта функция может быть недоступна в некоторых странах/регионах.

GUIDE Plus+ полностью работает только в том случае, когда данные GUIDE Plus+ передаются в цифровом формате. Проверьте на сайте GUIDE Plus+, имеется ли возможность доступа к DTT GUIDE Plus+ в вашей стране.



При использовании GUIDE Plus+ рекомендуется выключать телевизор с помощью кнопки дежурного режима на пульте ДУ, а не кнопки выключения питания на самом телевизоре, чтобы обеспечить возможность обновления информации о телепрограммах.

### Использование **GUIDE Plus+**

Используйте систему GUIDE Plus+ для поиска передачи, которую Вы хотите посмотреть. Данная функция позволяет вести поиск передачи по категориям программ и ключевому слову. GUIDE Plus+ предоставляет информацию о телепрограммах на восемь дней. Для использования этой функции необходимо предварительно выполнить первоначальную настройку (стр. 6).

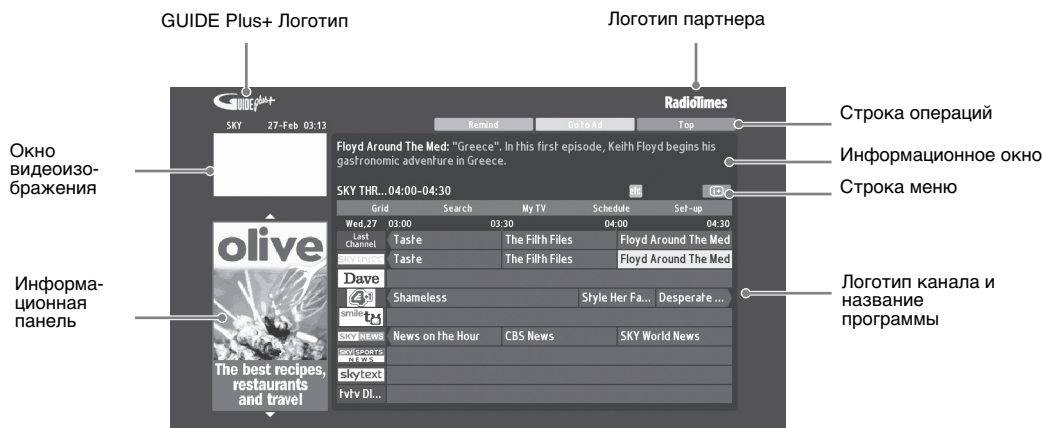

### Компоненты системы **GUIDE Plus+**



- Показанное выше изображение может изменяться в зависимости от страны/региона.
- Информационные панели предоставляются не компанией Sony; рекламу ведет ее партнер по бренду.
- Функции строки операций меняются в зависимости от расположения курсора и от того, выбрано ли меню “Настройки”.

- 1 Нажмите кнопку **GUIDE**.
- 2 Выполните нужную операцию в соответствии со следующей таблицей или указаниями на экране телевизора.

Чтобы	Выполните следующие операции
Просмотреть программу	<p>С помощью кнопок   выберите программу, затем нажмите кнопку .</p> <p></p> <ul style="list-style-type: none"> <li>• Информация о программе появится в информационном окне.</li> <li>• Нажмите кнопку  для доступа к расширенному информационному окну с более продолжительными описаниями.</li> <li>• С помощью кнопок <b>PROG +/-</b> можно пролистывать список вверх/вниз.</li> </ul> <p>Нажмите кнопки <b>BRAVIA Sync</b>   для перехода к следующему или предыдущему дню.</p>
Удалить телегид с экрана	<p>Нажмите кнопку  <b>GUIDE</b> для удаления телегида.</p>
Задать программу для автоматического вывода на экран при начале ее трансляции – Reminder	<p>С помощью кнопок   выберите предстоящую программу, которую Вы хотите вывести на экран, затем нажмите зеленую кнопку.</p> <p></p> <ul style="list-style-type: none"> <li>• Для отмены напоминания нажмите красную кнопку при высвеченной опции “Reminder” или воспользуйтесь опцией “Schedule” в строке меню.</li> <li>• Если Вы установите телевизор в дежурный режим, он автоматически включится перед началом трансляции данной программы.</li> </ul>
Строка меню	<p>Несколько раз нажмите кнопку  для доступа к строке меню. С помощью кнопок   выберите нужную область. (“Grid”, “Search”, “My TV”, “Schedule” и “Set-up”)                      Вы можете просмотреть какую-либо программу или установить напоминание в области “Grid”.</p>
Выполнить поиск программы – Search	<p>Вы можете быстро и легко найти интересующие Вас программы для просмотра или установки напоминания, выполнив поиск по категории (например, спорт) или субкатегории (например, футбол) передач.</p> <ol style="list-style-type: none"> <li>1 Выделите “Search” в строке меню, затем один раз нажмите кнопку .</li> <li>2 С помощью кнопок   выберите категорию или субкатегорию, затем нажмите кнопку .</li> </ol>
Выполнить поиск по вашему собственному ключевому слову – My Choice	<p>Вдобавок к стандартным категориям и субкатегориям вы можете задать собственные ключевые слова для поиска.</p> <ol style="list-style-type: none"> <li>1 Выделите “My Choice” в области “Search” в строке меню.</li> <li>2 Нажмите желтую кнопку для добавления ключевого слова; при этом на экране появится виртуальная клавиатура.</li> <li>3 Пользуясь этой виртуальной клавиатурой, введите нужное ключевое слово.</li> <li>4 Подтвердите, нажав зеленую кнопку.</li> <li>5 Введенное вами ключевое слово появится в графе “My Choice”.</li> <li>6 Выберите нужное ключевое слово и нажмите кнопку  для выполнения поиска по этому собственному ключевому слову.</li> </ol>

Чтобы	Выполните следующие операции
Установить свой индивидуальный профиль и получить рекомендации, соответствующие Вашим предпочтениям – My TV	<p>Область “My TV” позволяет Вам установить свой индивидуальный профиль. Вы можете установить индивидуальный профиль, задав те или иные каналы, категории и/или ключевые слова. В области “My TV” появятся рекомендации, позволяющие быстро и легко найти интересующие Вас программы для просмотра или установки напоминания.</p> <p>Установка своего индивидуального профиля:</p> <ol style="list-style-type: none"> <li><b>1</b> Выделите “My TV” в строке меню, затем нажмите зеленую кнопку для установки профиля.</li> <li><b>2</b> С помощью кнопок <math>\leftarrow/\rightarrow</math> выберите нужные каналы, категории или ключевые слова.</li> <li><b>3</b> Нажмите желтую кнопку для добавления к своему профилю канала, категории или ключевого слова.</li> <li><b>4</b> С помощью кнопок <math>\leftarrow/\rightarrow/\leftarrow/\rightarrow</math> выберите канал, категорию или ключевое слово, затем нажмите кнопку <math>\oplus</math>.</li> <li><b>5</b> Повторите шаги 2-4 для добавления новых пунктов.</li> <li><b>6</b> Нажмите кнопку <math>\oplus</math> для активации своего профиля.</li> </ol> <p> • Вы можете выполнять удаление или редактирование с помощью красной и зеленой кнопок.</p>
Удалить или изменить напоминание – Schedule	<ol style="list-style-type: none"> <li><b>1</b> Выделите “Schedule” в строке меню.</li> <li><b>2</b> С помощью кнопок <math>\leftarrow/\rightarrow</math> выделите нужное напоминание и удалите или измените его, используя красную и зеленую кнопки.</li> </ol> <p> • При отсутствии напоминания на экране появится надпись “No programmes”. Нажмите кнопку <math>\leftrightarrow</math>, чтобы выделить нужное в графе “Frequency” (например, ежедневно) или “Timing” (например время напоминания: за 10 минут до начала программы); изменить установки можно с помощью цветных кнопок.</p>
Выполнить конфигурацию системы GUIDE Plus+ в соответствии Вашими индивидуальными требованиями – Set-up	<ol style="list-style-type: none"> <li><b>1</b> Выделите “Set-up” в строке меню.</li> <li><b>2</b> С помощью кнопок <math>\leftarrow/\rightarrow</math> выберите параметры, конфигурацию которых Вы хотите выполнить.</li> </ol> <p>“Personal Preferences”: Вы можете изменить язык экранных сообщений и время напоминания, а также назначить скачивание информации на ночное время.</p> <p>“Start Installation Sequence”: Это опция позволяет легко выполнить установки с самого начала. При этом все Ваши текущие списки ТВ программ будут удалены.</p> <p>“Manual Data Download”: Позволяет немедленно обновить Ваши списки ТВ программ. Если телевизор будет выключен в течение нескольких дней, автоматическое обновление списка ТВ программ выполняться не будет. В этом случае выполните обновление с помощью этой опции.</p> <p>Экранная страница “GUIDE Plus+ System Information”: Позволяет выводить на экран информацию системы GUIDE Plus+. Она содержит ряд значений, полезных при поиске и устранении неисправностей.</p>



## Использование Цифрового экранного электронного телегида (EPG)

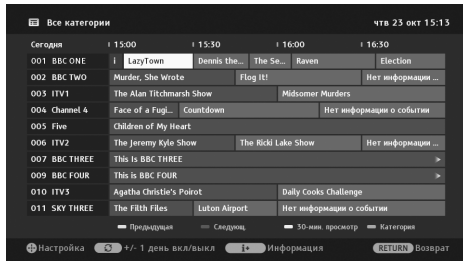

- 1 В цифровом режиме нажмите кнопку **GUIDE**.
- 2 Выполните нужную операцию в соответствии со следующей таблицей или указаниями на экране телевизора.

Чтобы	Выполните следующие операции
Просмотреть программу	С помощью кнопок   выберите программу, затем нажмите кнопку .
Выключить EPG	Нажмите кнопку <b>GUIDE</b> .
Отсортировать информацию о программе по категории – Список категорий	<ol style="list-style-type: none"> <li>1 Нажмите синюю кнопку.</li> <li>2 С помощью кнопок   выберите категорию, затем нажмите .</li> </ol> <p>Имя категории (например, “Новости”) содержащей все каналы, соответствующие выбранной категории.</p>
Задать программу для автоматического вывода на экран при начале ее трансляции – Напоминание	<ol style="list-style-type: none"> <li>1 С помощью кнопок   выберите предстоящую программу, которую Вы хотите вывести на экран, затем нажмите кнопку .</li> <li>2 С помощью кнопок   выберите “Напоминание”; затем нажмите кнопку .</li> </ol> <p>Символ  появится рядом с информацией о программе. Индикатор  на передней панели телевизора загорится оранжевым светом.</p> <p> Если Вы установите телевизор в дежурный режим, он автоматически включится перед началом трансляции данной программы.</p>
Отменить напоминание – Отменить таймер	<ol style="list-style-type: none"> <li>1 Нажмите кнопку .</li> <li>2 С помощью кнопок   выберите “Список таймеров”, затем нажмите кнопку .</li> <li>3 С помощью кнопок   выберите программу, запись/напоминание о которой Вы хотите отменить, и нажмите кнопку .</li> <li>4 С помощью кнопок   выберите “Отменить таймер”, затем нажмите кнопку .</li> <li>5 На экране появится запрос подтверждения на отмену. С помощью кнопок   выберите “Да”, затем нажмите кнопку .</li> </ol>



## Использование списка избранных программ



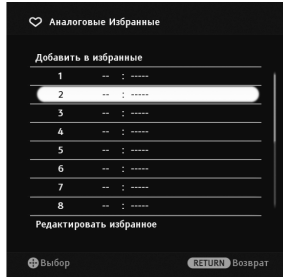











### Аналоговые Избранные



Список избранных аналоговых каналов

Функция “Избранные” позволяет составлять списки предпочитаемых Вами каналов, в которые можно включать до 16 каналов.

- 1 В аналоговом режиме нажмите кнопку .
- 2 Выполните нужную операцию в соответствии со следующей таблицей или указаниями на экране телевизора.

Чтобы	Выполните следующие операции
Просмотреть тот или иной канал	Нажмите кнопку  .
Удалить с экрана список избранных программ	Нажмите кнопку  .
Добавить текущий канал к списку избранных программ	С помощью кнопок  /  выберите опцию “Добавить в избранные”, затем нажмите кнопку  .
Удаление канала из списка избранных программ	<ol style="list-style-type: none"> <li>1 С помощью кнопок / выберите опцию “Редактировать избранное”; затем нажмите кнопку .</li> <li>2 На экране появится страница “Конфигурировать Избранное”. С помощью кнопок / выберите номер нужного канала, затем нажмите кнопку .</li> <li>3 С помощью кнопок / выберите “--”; затем нажмите кнопку .</li> </ol>









### Цифр. Избранные



Список избранных цифровых каналов

Вы можете создать до четырех списков избранных программ.

- 1 В цифровом режиме нажмите кнопку .
- 2 Выполните нужную операцию в соответствии со следующей таблицей или указаниями на экране телевизора.

Чтобы	Выполните следующие операции
Добавить или удалить каналы из списка избранных программ	<ol style="list-style-type: none"> <li>1 Нажмите синюю кнопку.</li> <li>2 Перейдите к шагу 2, если Вы в первый раз добавляете каналы или если список избранных программ пуст.</li> <li>3 Нажмите желтую кнопку для выбора списка избранных программ, которые Вы хотите редактировать.</li> <li>3 С помощью кнопок / выберите канал, который Вы хотите добавить или удалить, затем нажмите кнопку .</li> </ol>
Просмотреть тот или иной канал	<ol style="list-style-type: none"> <li>1 Нажмите желтую кнопку для выбора списка избранных программ.</li> <li>2 С помощью кнопок / выберите нужный канал, затем нажмите кнопку .</li> </ol>
Удалить все каналы из списка избранных программ	<ol style="list-style-type: none"> <li>1 Нажмите синюю кнопку.</li> <li>2 Нажмите желтую кнопку для выбора списка избранных программ, которые Вы хотите редактировать.</li> <li>3 Нажмите синюю кнопку.</li> <li>4 С помощью кнопок / выберите “Да”; затем нажмите кнопку .</li> </ol>

# Использование дополнительных устройств

## Подключение дополнительных устройств

Вы можете подключить к Вашему телевизору широкий спектр дополнительных устройств.

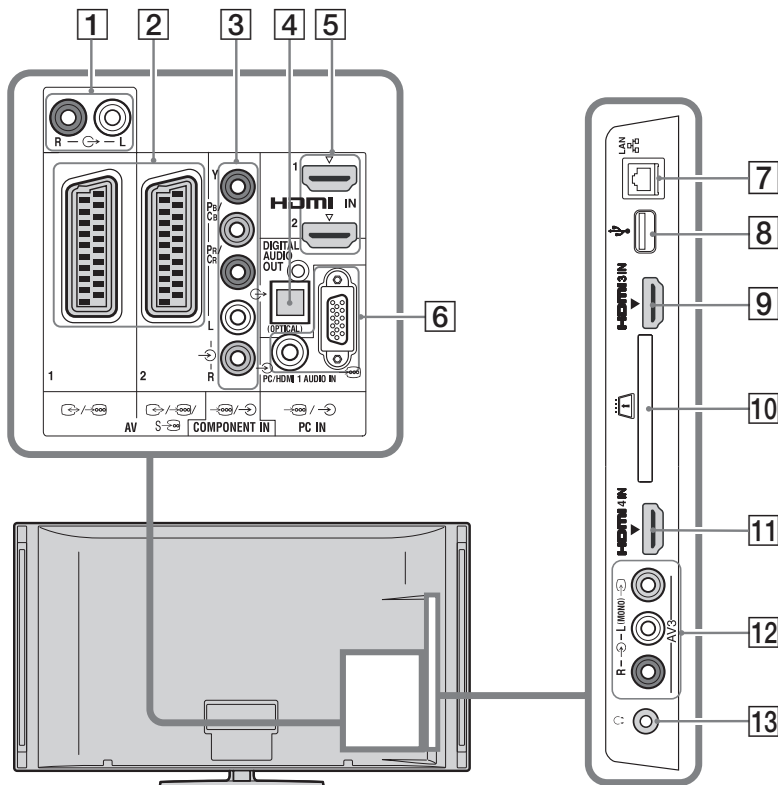

## Подключение аудио- и видеоустройств

Разъемы для подключения	Используемый кабель	Описание
5, 9, 11 HDMI IN 1, 2, 3, или 4	HDMI-кабель	<p>Цифровые видео- и аудиосигналы поступают на вход от подключенного устройства.</p> <p>При подключении оборудования, совместимого с функцией "Контроль по HDMI", обеспечивается поддержка связи с подключенным оборудованием (стр. 40).</p> <p>Если устройство оснащено гнездом DVI, соедините разъем DVI с разъемом HDMI IN 1 через переходной интерфейс DVI - HDMI (не входит в комплект поставки) и соедините аудиовыход устройства с аудиовходом HDMI IN 1.</p> <p></p> <ul style="list-style-type: none"> <li>Используйте только сертифицированный HDMI-кабель с логотипом HDMI. Мы рекомендуем использовать HDMI-кабель Sony (высокоскоростной).</li> <li>При подключении аудиосистемы, совместимой с функцией "Контроль по HDMI", ее необходимо также подсоединить к телевизору через разъем DIGITAL AUDIO OUT (OPTICAL).</li> </ul>

Разъемы для подключения	Используемый кабель	Описание
<b>3</b> COMPONENT IN	Компонентный видеокабель, аудиокабель.	
<b>2</b> AV1, AV2	SCART-кабель	При подключении декодера кодированный сигнал от ТВ-тюнера поступает на декодер выходит с декодера уже в декодированном виде.
<b>12</b> AV3, и AV3	Композитный видеокабель	В случае подключения монофонического устройства подключите его к гнезду AV3 L.

### Подключение портативных аудиоустройств

Разъемы для подключения	Используемый кабель	Описание
<b>1</b>	Аудиокабель.	Вы можете слушать звук телевизора через аудиосистему класса Hi-Fi.
<b>4</b> DIGITAL AUDIO OUT (OPTICAL)	Оптический аудиокабель	
<b>8</b> USB	USB-кабель	Вы можете просматривать/воспроизводить на своем телевизоре музыкальные файлы и файлы фото- и видеоизображения, сохраненные в цифровом фотоаппарате Sony или видеокамере (стр. 25).





### Подключение других устройств

Разъемы для подключения	Используемый кабель	Описание
<b>6</b> PC IN	Кабель для подключения ПК с ферритовыми кольцами, аудиокабель	Рекомендуется использовать специальный кабель для подключения ПК с ферритовыми кольцами и разъемом D-sub 15 (этот кабель можно приобрести в сервисных центрах Sony, код для заказа 1-793-504-11) или же эквивалентный.
<b>7</b> LAN	LAN-кабель	Вы можете просматривать/воспроизводить через сеть контент, сохраненный на DLNA-совместимых устройствах (стр. 28).
<b>10</b> CAM (Модуль ограниченного доступа)		Обеспечивает доступ к платным телевизионным услугам. За более подробной информацией обратитесь к руководству по эксплуатации, прилагаемому к Вашему модулю CAM. Для использования модуля CAM извлеките бутафорскую карту из гнезда CAM, а затем выключите телевизор и установите в гнездо Вашу карту CAM. Если Вы не используете модуль CAM, рекомендуется в гнезде CAM держать бутафорскую карту.  • CAM поддерживается не во всех странах/регионах. Просим Вас обратиться за соответствующей информацией к своему дилеру.
<b>13</b> Наушники		Вы можете слушать звук телевизора через наушники.

Использование дополнительных устройств

## Просмотр изображения с устройств, подключенных к телевизору

Включите подключенное к телевизору устройство и затем выполните следующую операцию.

- 1 Нажмите кнопку .
- 2 С помощью кнопок / выберите нужный источник входного сигнала, затем нажмите .

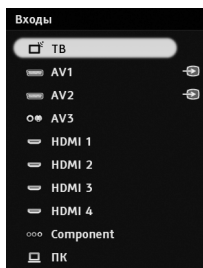

Для устройств, подключенных к Scart-разъемам с помощью полностью распаянного 21-контактного Scart-кабеля

Начните воспроизведение на подключенном устройстве.

На экране появится изображение, поступающее от подключенного устройства.

Для видеомagniтофона с автоматической настройкой



В аналоговом режиме для выбора видеоканала нажимайте кнопки **PROG +/-** или цифровые кнопки.

## Одновременный просмотр двух изображений – PIP (картинка и картинка)

Вы можете одновременно выводить на экран два изображения (изображение, поступающее от внешнего устройства и ТВ программу).





• Данная функция недоступна в тех случаях, когда источником входного сигнала является персональный компьютер.

- 1 Нажмите кнопку **OPTIONS**.
- 2 С помощью кнопок / выберите опцию “PIP”; затем нажмите кнопку .
- 3 С помощью цифровых кнопок или кнопок **PROG +/-** выберите телевизионный канал.



Для возврата в обычный режим работы Нажмите кнопку  **RETURN**.

## Одновременный просмотр двух изображений – PIP (картинка в картинке)

Вы можете одновременно выводить на экран два изображения (изображение, поступающее от внешнего устройства и ТВ программу).

- 1 Нажмите кнопку **OPTIONS**.
- 2 С помощью кнопок / выберите “PIP”; затем нажмите .



Изображение от подключенного к телевизору ПК выводится в полном размере, а ТВ программа выводится на малой картинке.

С помощью кнопок / можно менять положение на экране изображения, соответствующего ТВ программе.

- 3 Для выбора телевизионного канала используйте цифровые кнопки или кнопки **PROG +/-**.

Для возврата в обычный режим работы Нажмите кнопку  **RETURN**.



• Вы можете выбирать, для какого изображения воспроизводить звук, с помощью кнопок /.

## Воспроизведение фотографий/музыки/видео через USB-порт

Вы можете просматривать/воспроизводить на своем телевизоре музыкальные файлы и файлы фото- и видеоизображения, сохраненные в цифровом фотоаппарате Sony или видеокамере, подключив их к телевизору через USB-кабель, а также подобные файлы, сохраненные на USB-накопителе.

- 1 Подключите к телевизору USB-совместимое устройство.
- 2 Нажмите кнопку **HOME**.
- 3 С помощью кнопок  $\leftarrow/\rightarrow$  выберите “Фото”, “Музыка” или “Видео”.
- 4 С помощью кнопок  $\uparrow/\downarrow$  выберите USB-совместимое устройство, затем нажмите кнопку  $\oplus$ .  
На экран будет выведен список файлов или папок.  
Для представления списка в виде миниатюр нажмите желтую кнопку в то время, как он выведен на экран.
- 5 С помощью кнопок  $\uparrow/\downarrow$  выберите файл или папку, затем нажмите кнопку  $\oplus$ .  
После выбора папки выберите файл, затем нажмите кнопку  $\oplus$ .  
При этом начнется воспроизведение выбранного файла.

### Автоматическое начало воспроизведения фотоизображения

Если телевизор включен, на нем автоматически начинается воспроизведение фотоизображения при включении цифрового фотоаппарата или другого устройства, в котором сохранены файлы фотоизображений, подключенного к USB-порту телевизора (стр. 39).



- Когда телевизор считывает данные с устройства, подключенного к USB-порту, соблюдайте следующие правила:
  - Не выключайте телевизор или подключенное к USB-порту устройство.
  - Не отсоединяйте USB кабель.
  - Не извлекайте USB-накопитель.В противном случае данные, сохраненные в подключенном к USB-порту устройстве, могут быть повреждены.
- Компания Sony не несет ответственность за какое-либо повреждение или утерю данных на носителе записи из-за неверной работы телевизора или какого-либо из подключенных к нему устройств.
- Воспроизведение не начинается автоматически, если телевизор включается после подключения цифрового фотоаппарата или другого устройства к USB-порту.
- Вы можете записать фоновую музыку для воспроизведения в ходе просмотра слайд-шоу; для этого выберите опцию Фото после

- нажатия кнопки **OPTIONS**, затем выберите опцию “Добавить в слайд-шоу” во время воспроизведения музыки.
- Воспроизведение через USB-порт поддерживается для следующих форматов файлов фотоизображения:
  - JPEG (файлы формата JPEG с расширением .jpg, совместимые с DCF 2.0 или Exif 2.21)
  - RAW (файлы в формате ARW/ARW 2.0 с расширением .arw. Только для предварительного просмотра.)
- Воспроизведение через USB-порт поддерживается для следующего формата музыкальных файлов:
  - MP3 (файлы с расширением .mp3, не защищенные авторскими правами)
- Воспроизведение через USB-порт поддерживается для следующего формата файлов видеоизображения:
  - MPEG1 (файлы с расширением .mpeg)
- Поддерживаются только английские имена файлов и папок.
- При подключении к телевизору цифрового фотоаппарата Sony установите на нем опцию “Auto” или “Mass Storage” для режима соединения USB. Более подробную информацию о режиме соединения USB см. в инструкции, приложенной к Вашему цифровому фотоаппарату.
- Для получения самой последней информации об USB-совместимых устройствах посетите указанный ниже Интернет-сайт:  
<http://support.sony-europe.com/TV/compatibility/>

### Вывод фотографии на экран — Режим Фоторамка

Вы можете вывести фотографию на экран на заданный период времени. По истечении этого периода телевизор автоматически переходит в дежурный режим.

- 1 Выберите фотографию.  
Вы можете выбрать фотографию на подсоединенном к USB-порту устройстве или в предустановленной папке, в которой сохранены файлы фотоизображений. Подробности о выборе фотографии см. на стр. 25.
- 2 При выведенной на экран выбранной фотографии нажмите кнопку **OPTIONS**, затем с помощью кнопок  $\uparrow/\downarrow$  выберите опцию “Изоб. Реж. Фоторам.” и нажмите кнопку  $\oplus$ .
- 3 Несколько раз нажмите кнопку **RETURN** для возврата к меню “Home” (“Дом”).
- 4 С помощью кнопок  $\leftarrow/\rightarrow$  выберите опцию “Фото”, затем выберите опцию “Режим Фоторамка” и нажмите кнопку  $\oplus$ .  
Телевизор перейдет в режим Фоторамка, а выбранная фотография будет выведена на экран.  
**Задание продолжительности вывода фотографии на экран**  
Нажмите кнопку **OPTIONS**, затем выберите опцию “Продолжительность” и нажмите кнопку  $\oplus$ . Затем выберите нужную продолжительность и нажмите кнопку  $\oplus$ .  
На экран будет выведен счетчик времени.  
**Возврат к меню XMB™**  
Нажмите кнопку **RETURN**.

Продолжение 25 RU



- Если выбрана фотография на USB-устройстве, оно должно оставаться подключенным к телевизору.
- Если активирован “Таймер сна” телевизор автоматически перейдет в дежурный режим.

### Вывод фотографии с отображением карты

При использовании цифрового фотоаппарата с функцией GPS можно вывести на экран фотографию с одновременным отображением карты места, в котором она была сделана, благодаря регистрации его долготы и широты, выполненной с помощью функции GPS. Т.к. карта скачивается через онлайн-сервис картографический Интернет-сервис, телевизор должен быть подключен к Интернету, и Интернет-соединение должно быть активировано (стр. 28).

- 1 Выберите фотографию (стр. 25).
- 2 С помощью зеленой/красной кнопок можно увеличить/уменьшить масштаб карты.

Для изменения положения карты на экране нажимайте синюю кнопку.



- Т.к. онлайн-сервис картографический Интернет-сервис предоставляется третьей стороной, данная услуга может быть изменена или прекращена без предварительного уведомления пользователя.
- Указанное на карте место может быть разным в зависимости от типа цифрового фотоаппарата.
- В случае разрыва Интернет-соединения или в случае прекращения предоставления онлайн-сервиса на экране телевизора будет отображаться только крупномасштабная карта, масштаб которой изменить невозможно.



- Отображение карты возможно в том случае, если ассоциированные с данной фотографией данные Exif включают в себя дату, а данные о ширине и долготе (“файлы журналов GPS”) места снимка, зарегистрированы с помощью устройства GPS Sony. Выполните нижеописанную процедуру.

- 1 Подсоедините устройство GPS к USB-порту.
- 2 Нажмите кнопку **HOME**.
- 3 С помощью кнопок  $\leftarrow/\rightarrow$  выберите опцию “Фото”.
- 4 С помощью кнопок  $\uparrow/\downarrow$  выберите устройство GPS и нажмите кнопку  $\oplus$ .

- 5 Выберите следующие параметры с помощью кнопок  $\uparrow/\downarrow$ , затем установите их значения с помощью кнопок  $\leftarrow/\rightarrow$ .

- Часовой пояс
- Летнее время

- 6 Выберите опцию “ОК”, затем нажмите кнопку  $\oplus$ .

После этого выполняется загрузка файлов журналов GPS.

- 7 Отсоедините устройство GPS и подключите устройство, в котором сохранены фотографии.

- 8 Выберите фотографию (стр. 25).

- 9 С помощью зеленой/красной кнопок можно увеличить/уменьшить масштаб карты.



## Использование меню BRAVIA Sync с функцией “Контроль по HDMI”

Функция “Контроль по HDMI” позволяет телевизору осуществлять связь с подключенными к нему устройствами (совместимыми с этой функцией) с помощью спецификации HDMI CEC (Consumer Electronics Control).

Например, подключив к телевизору устройства Sony, совместимые с функцией “Контроль по HDMI” (с помощью HDMI кабелей), можно выполнять совместное управление всей системой.

Не забудьте проверить правильность подключения и настройки используемых устройств.

### Контроль по HDMI

- Автоматически выключает подключенные к телевизору устройства при его установке в дежурный режим с помощью пульта ДУ.
- Автоматически включает телевизор и выбирает соответствующий вход при начале воспроизведения на одном из подключенных устройств.
- Если Вы включите подключенную к телевизору аудиосистему при включенном телевизоре, автоматически будет выполнено переключение, вследствие которого воспроизведение звука станет выполняться не динамиками телевизора, а аудиосистемой.
- Регулирует громкость ( $\triangleleft$  +/-) и отключает звук (OFF) подключенной аудиосистемы.
- Вы можете управлять подключенными устройствами Sony, имеющими логотип BRAVIA Sync, с помощью пульта ДУ телевизора, нажав:
  - $\triangleleft/\triangleright/\text{II}/\triangleright/\blacksquare$  для прямого управления подключенным устройством.
  - **SYNC MENU** - для вывода на экран меню подключенного HDMI-совместимого устройства. После вывода меню на экран Вы можете работать с ним с помощью кнопок  $\diamond/\square/\triangleleft/\triangleright$ ,  $\oplus$ , цветных кнопок и кнопки **RETURN**.
  - **OPTIONS** - для вывода на экран меню “Управление устройством”, с помощью которого можно выбрать опции из “Опции” и “Список содержимого” для управления подключенным устройством.
  - Информацию о доступном управлении см. в инструкции на внешнее устройство.
- При установке параметра “Контроль по HDMI” телевизора в опцию “Вкл.,” функция “Контроль по HDMI” на подключенном устройстве также автоматически устанавливается в состояние “Вкл.”

### Подключение устройств, совместимых с функцией “Контроль по HDMI”

Подсоедините HDMI-совместимое устройство к телевизору с помощью HDMI-кабеля. При подключении аудиосистемы следует также обязательно подсоединить к ее входу выход DIGITAL AUDIO OUT (OPTICAL) телевизора, используя оптический аудиокабель (стр. 22).

### Настройки функции “Контроль по HDMI”

Настройки функции “Контроль по HDMI” должны быть выполнены как на телевизоре, так и на подключенных к нему устройствах. О соответствующих настройках телевизора см. “Настройка HDMI” (стр. 40). О настройке подключенных устройств см. инструкции по эксплуатации этих устройств.

## Использование домашней сети

Вы можете воспроизводить на своем телевизоре контент, сохраненный на DLNA-совместимых устройствах, получая доступ к нему через домашнюю сеть.

Устройства, обеспечивающие хранение и предоставление такого контента, как музыкальные файлы и файлы фото- и видеоизображения, называются "Сервер". Телевизор получает музыкальные файлы и файлы фото- и видеоизображения от сервера через сеть, и Вы можете воспроизводить их на своем телевизоре даже в том случае, когда он и сервер находятся в разных комнатах.

Для такого применения домашней сети необходимо использовать в качестве сервера DLNA-совместимое устройство (VAIO, Cyber-shot и др.).

Кроме того, при подключении Вашего телевизора к Интернету Вы сможете выводить на экран фотографии одновременно с картой места съемки (стр. 26) или использовать функцию "AppliCast" при просмотре ТВ программы (стр. 29).



- Для получения доступа к Интернету Вам необходимо заключить соглашение с Интернет-провайдером.

### Подсоединение к сети

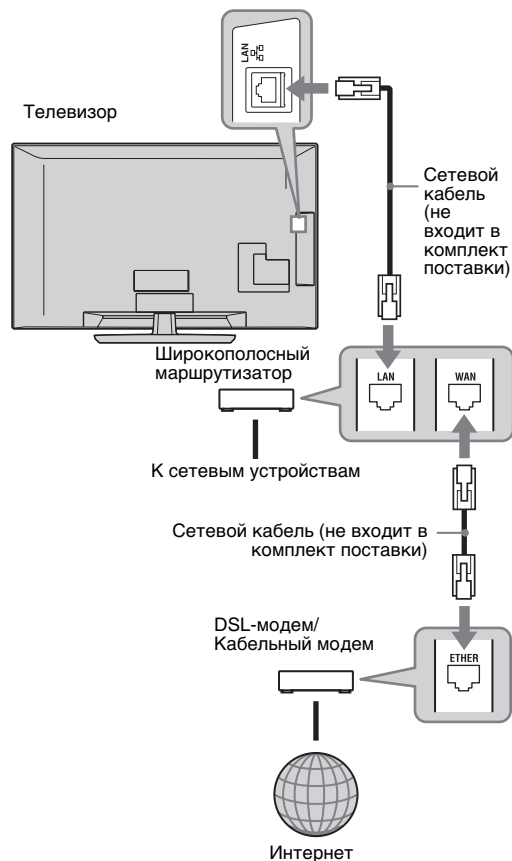



## Использование AppliCast

Во время просмотра телевизора Вы можете выводить разнообразную информацию по сторонам экрана, используя виджеты (т.е. миниприложения).

Многие виджеты позволяют получать информацию из Интернета.

### Использование виджетов

Выводимые на дисплей виджеты могут быть выбраны в меню "Дом". При выводе виджета на экран Вы можете зарегистрировать его, добавив к своему списку виджетов, для того, чтобы он автоматически выводился на экран при следующем запуске функции "AppliCast". Некоторые виджеты позволяют сохранять установки в памяти, облегчая вам доступ к предпочитаемой информации.

- 1 Нажмите кнопку **HOME**.
- 2 С помощью кнопок  $\leftarrow/\rightarrow$  выберите опцию "Сеть".
- 3 С помощью кнопок  $\uparrow/\downarrow$  выберите нужный виджет, который Вы хотите вывести на экран, или просто выберите пиктограмму "AppliCast" для вывода списка избранных виджетов.
- 4 Следуйте указаниям из виджета.  
**Для возврата в обычный режим работы**  
Нажмите кнопку  $\leftarrow$  **RETURN**.

### Добавление или удаление виджетов из AppliCast

Вы можете добавить новые виджеты к списку виджетов или удалить из него уже внесенные в него виджеты.

При воспроизведении виджета:

- 5 ри выведенном на экран виджете нажмите кнопку **OPTIONS**.
  - 6 Выберите опцию "Добавить в AppliCast" или "Удалить из AppliCast". В "AppliCast" можно зарегистрировать до 30 виджетов.
- С помощью подменю "Сеть" в меню "Дом":
- 7 Выполните описанные выше шаги 1-2.
  - 8 С помощью кнопок  $\uparrow/\downarrow$  выберите нужный виджет, затем нажмите кнопку **OPTIONS**.
  - 9 Выполните шаг 6.



- В списке уже установлены три виджета, не требующие подключения к Интернету. Это виджеты "Как пользоваться AppliCast", "Стрелочные часы" и "Календарь".
- Виджеты AppliCast, сохраненные на USB-накопителе, подключенном к BRAVIA. Пиктограммы виджетов должны появиться под пиктограммой USB в подменю "Сеть" меню "Дом".



- MAC- и IP-адреса автоматически передаются с телевизора на серверы при наличии подключения к Интернету. Эти серверы находятся под управлением компании Sony, и MAC-адрес никогда не будет передан на сайт, управляемый третьими сторонами.
- Виджеты могут быть изменены или аннулированы без предварительного извещения пользователя.

## Воспроизведение музыкальных файлов и файлов фото- и видеоизображения

Вы можете воспроизводить на своем телевизоре музыкальные файлы и файлы фото- и видеоизображения с Интернет-сервера, выбрав соответствующую пиктограмму в меню "Дом" Вашего телевизора.

- 1 Нажмите кнопку **HOME**.
- 2 С помощью кнопок  $\leftarrow/\rightarrow$  выберите "Фото", "Музыка" или "Видео".
- 3 С помощью кнопок  $\uparrow/\downarrow$  выберите нужный сервер, затем нажмите  $\oplus$ . На экран будет выведен список файлов или папок. Для представления списка в виде миниатюр нажмите желтую кнопку в то время, как он выведен на экран.  
**Если не удается найти сервер**  
См. "Проверка сетевого соединения" (стр. 30) и "Изменение Настроек отображения серверов" (стр. 31).
- 4 С помощью кнопок  $\uparrow/\downarrow$  выберите файл или папку, затем нажмите кнопку  $\oplus$ . После выбора папки выберите файл, затем нажмите кнопку  $\oplus$ . При этом начнется воспроизведение выбранного файла.



- Отображение карты вместе с фотографией возможно в том случае, если соответствующие данной фотографии данные Exif включают в себя информацию о ширине и долготе места съемки (стр. 26).



- В зависимости от сетевого устройства может потребоваться регистрация телевизора с этим устройством.
- При использовании опции Фото возможно ухудшение качества изображения, т.к. в зависимости от файла изображение может быть увеличено. Кроме того, в зависимости от величины и формата изображения, оно может не полностью заполнять экран.
- При использовании опции Фото для вывода на экран некоторых файлов фотоизображения может потребоваться некоторое время.
- Воспроизведение файлов, полученных через сетевое устройство, возможно при условии, что они имеют один из следующих форматов.
  - Фотографии: формат JPEG
  - Музыка: формат MP3 или линейный формат PCM
  - Видео: Сохраненные на сервере файлы должны иметь следующие форматы: AVCHD, HDV, MPEG2-PS (в некоторых случаях воспроизведение файлов этого формата невозможно)

В зависимости от сетевого устройства формат файла может быть преобразован перед его переносом с сервера. В таких случаях при воспроизведении используется формат файла, полученный после преобразования. Более подробную информацию см. в инструкции, приложенной к используемому сетевому устройству.

В некоторых случаях может оказаться невозможным воспроизведение файлов, имеющих один из вышеуказанных форматов.

- Поддерживаются только английские имена файлов и папок.

### Воспроизведение музыкальных файлов и файлов фото- и видеоизображения по команде с внешних устройств – Renderer

Renderer - это функция, позволяющая воспроизводить на телевизоре музыкальные файлы и файлы фото- и видеоизображения, сохраненные в сетевых устройствах (цифровых фотоаппаратах, мобильных телефонах и др.) по команде от этих устройств (используемых в качестве контроллеров). Для использования этой функции применяемое в качестве контроллера устройство, например, цифровой фотоаппарат или мобильный телефон, должно быть совместимо с функцией Renderer. На наличие такой

совместимости должна указывать инструкция, прилагаемая к данному устройству.

- 1 При необходимости выполните настройку параметров “Функция Renderer”, “Контроль доступа к Renderer” и “Настройка Renderer” в меню “Сетевые настройки” (стр. 44).
- 2 Используя контроллер, воспроизведите на телевизоре выбранный файл. Файл передается на телевизор по сети. Для выполнения операций во время воспроизведения пользуйтесь контроллером или пультом ДУ телевизора.



- Вы можете записать фоновую музыку для воспроизведения в ходе просмотра слайд-шоу, используя опцию Фото. Во время воспроизведения музыки нажмите кнопку **OPTIONS**, затем выберите опцию “Добавить в слайд-шоу”.

## Проверка сетевого соединения

Введите соответствующие значения (буквенно-цифровые) для своего маршрутизатора. Параметры, нуждающиеся в настройке, могут быть различными в зависимости от Интернет-провайдера или маршрутизатора. Более подробную информацию см. в инструкции, предоставленной Вашим Интернет-провайдером или приложенной к Вашему маршрутизатору.

- 1 Нажмите кнопку **HOME**.
- 2 С помощью кнопок  $\leftarrow$  выберите опцию “Установки”.
- 3 С помощью кнопок  $\uparrow/\downarrow$  выберите опцию “Сетевые настройки”, затем нажмите кнопку  $\oplus$ .
- 4 Выберите опцию “Сеть”, затем нажмите кнопку  $\oplus$ .
- 5 Выберите опцию “Настройки IP-адреса”, затем нажмите кнопку  $\oplus$ .
- 6 Выберите параметр, затем нажмите кнопку  $\oplus$ .

### При выборе “DHCP (DNS автоматически)”

Перейдите к шагу 7.

### При выборе “DHCP (DNS вручную)”

Настройте “Первичный DNS”/ “Вторичный DNS” с помощью кнопок  $\uparrow/\downarrow/\leftarrow$  и цифровых кнопок.

### При выборе “Вручную”

Настройте следующие параметры с помощью кнопок  $\uparrow/\downarrow/\leftarrow$  и цифровых кнопок.

- IP адрес
- Маска подсети
- Шлюз по умолчанию
- Первичный DNS/Вторичный DNS

### Если Ваш Интернет-провайдер имеет особую настройку прокси-сервера

Нажмите кнопку **OPTIONS**, затем с помощью кнопок  $\leftarrow/\rightarrow$  выберите опцию “Настройка прокси” и нажмите кнопку  $\oplus$ . Затем введите нужные значения.

- 7 Нажмите кнопку  $\oplus$ .
- 8 С помощью кнопок  $\leftarrow/\rightarrow$  выберите опцию “Тест”; затем нажмите кнопку  $\oplus$ .
- 9 С помощью кнопок  $\leftarrow/\rightarrow$  выберите опцию “Да”; затем нажмите кнопку  $\oplus$ .

После этого начнется выполнение диагностики сети.

При появлении сообщения “Соединение установлено.” несколько раз нажмите кнопку **RETURN** для выхода из режима диагностики.



Если сообщение “Соединение установлено.” не появилось, см. раздел “Поиск неисправностей” (стр. 52).

- 3 С помощью кнопок  $\leftarrow/\rightarrow$  выберите опцию “Сетевые настройки”; затем нажмите кнопку  $\oplus$ .

- 4 Выберите опцию “Диагностика сервера”; затем нажмите кнопку  $\oplus$ .

- 5 Выберите опцию “Да”; затем нажмите кнопку  $\oplus$ .

После этого начнется выполнение диагностики сервера.

По окончании диагностики сервера на экран выводится список результатов диагностики.

- 6 Выберите нужный сервер и нажмите кнопку  $\oplus$ .

На экран будут выведены результаты диагностики выбранного сервера.

Если результаты диагностики указывают на неисправность соединения, см. возможные причины и способы их устранения, а также проверьте правильность соединений и настроек.

Подробности см. в разделе “Поиск неисправностей” (стр. 52).

## Изменение Настроек отображения серверов

Вы можете выделить серверы домашней сети, которые будут вводиться на экран в меню “Дом”.

В меню “Дом” на экран могут автоматически выводиться до 10 серверов.

- 1 Выполните настройки сервера, необходимые для его подключения к телевизору.  
Подробности о настройке сервера см. в прилагаемой к нему инструкции.
- 2 Нажмите кнопку **HOME**.
- 3 С помощью кнопок  $\leftarrow/\rightarrow$  выберите опцию “Установки”.
- 4 С помощью кнопок  $\leftarrow/\rightarrow$  выберите опцию “Сетевые настройки”; затем нажмите кнопку  $\oplus$ .
- 5 Выберите опцию “Настройки отображения серверов”; затем нажмите кнопку  $\oplus$ .
- 6 Выберите сервер, который Вы хотите выводить в меню “Дом”; затем нажмите кнопку  $\oplus$ .
- 7 Выберите опцию “Да”; затем нажмите кнопку  $\oplus$ .

### Если Вы не можете подключиться к сети

Телевизор может проверить правильность распознавания сервера.

- 1 Нажмите кнопку **HOME**.
- 2 С помощью кнопок  $\leftarrow/\rightarrow$  выберите опцию “Установки”.

# Использование функций меню







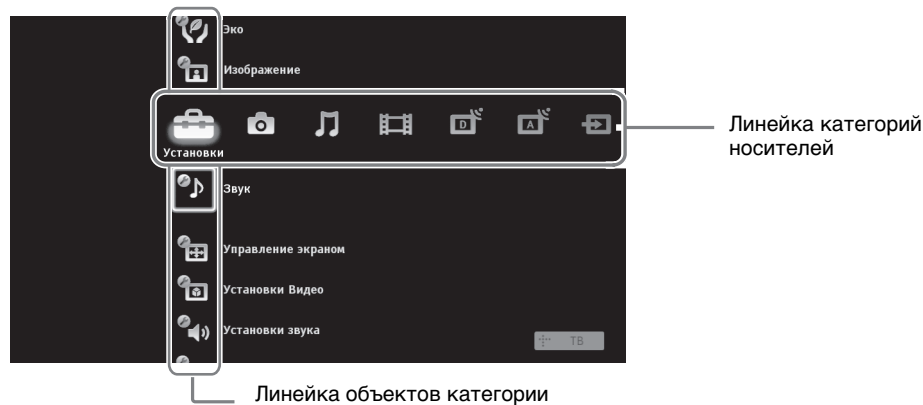

## Работа с меню “Дом” при использовании XMB™

XMB™ (XrossMediaBar) представляет собой меню параметров функции BRAVIA и источников входного сигнала, выводимое на экран телевизора. XMB™ облегчает выбор программ и корректировку настроек на Вашем телевизоре BRAVIA.

**1** Нажмите кнопку **HOME** для вывода на экран меню XMB™.



**2** С помощью кнопок  $\leftarrow/\rightarrow$  выберите категорию.

Пиктограмма категории носителей	Описание
 <b>Установки</b>	Вы можете выполнить расширенные настройки и установки (стр. 33).
 <b>Фото</b>	Вы можете просматривать файлы фотоизображения с USB-устройств или из сети (стр. 25, 29).
 <b>Музыка</b>	Вы можете воспроизводить музыкальные файлы с USB-устройств или из сети (стр. 25, 29).
 <b>Видео</b>	Вы можете воспроизводить файлы видеоизображения с USB-устройств или из сети (стр. 25, 29).
 <b>Цифровое ТВ</b>	Вы можете выбрать цифровой ТВ канал, список избранных программ (стр. 21) или систему GUIDE Plus+™ и Цифровой экраный телегид (EPG) (стр. 17, 20).
 <b>Аналоговое ТВ</b>	Вы можете выбрать аналоговый канал или список избранных аналоговых каналов (стр. 21). Чтобы скрыть список аналоговых каналов, установите параметр “Отображ. списка программ” в состояние “Выкл.” (стр. 40).
 <b>Внешние входы</b>	Вы можете выбрать устройство, подключенное к телевизору. О придании метки внешнему входу см. в разделе “Предустановка AV” (стр. 39).
 <b>Сеть</b>	Вы можете использовать “AppliCast” (стр. 29).

**3** С помощью кнопок  $\uparrow/\downarrow$  выберите нужный параметр, затем нажмите кнопку  $\oplus$ .

**4** Следуйте указаниям, появляющимся на экране.

**5** Для выхода из меню нажмите кнопку **HOME**.



- Число регулируемых опций зависит от ситуации.
- Недоступные опции изображаются серым цветом или не выводятся на экран.

## Меню настроек телевизора



### Обновление системы

Вы можете обновить систему телевизора, используя USB-память. См. информацию на сайте.  
<http://support.sony-europe.com/TV/>



### Руководство пользователя

Выводит на экран содержание Руководства пользователя (кроме моделей KDL-52V55/56xx, 46V55/56xx, 40V55/56xx, 37V55/56xx, 32V55/56xx).



- Изображение пульта ДУ в экранном руководстве пользователя может отличаться для моделей KDL-46/40/37/32W5720/5730/5740.



### Подсказки BRAVIA

Дает полезные советы по пользованию телевизором (кроме моделей KDL-52V55/56xx, 46V55/56xx, 40V55/56xx, 37V55/56xx, 32V55/56xx).



### Часы/Таймеры

#### Таймер сна

Позволяет задать время, по истечении которого телевизор автоматически переходит в дежурный режим. Когда опция “Таймер сна” активирована, индикатор (Таймер) на передней панели телевизора загорается оранжевым светом.



- Если Вы выключите телевизор и снова включите его, функция “Таймер сна” сбросится в положение “Выкл.”

#### Таймер включения

Позволяет установить таймер для включения телевизора из дежурного режима.

#### Автокоррекция часов

Позволяет переключить телевизор в цифровой режим и установить точное время.



### Эко

#### Сброс

Возвращает все настройки “Эко” к заводским предустановкам и затем выводит на экран страницу.

#### Энергосбережение

Уменьшает потребление энергии телевизором, изменяя подсветку. При выборе опции “Откл. изобр.” изображение отключается, а индикатор отключения изображения на передней панели телевизора загорается зеленым светом. Звук при этом не изменяется.

#### Датчик присутствия (только для KDL-46WE5/40WE5xx)

Если этот датчик не обнаруживает присутствия человека перед телевизором, он автоматически переключается в режим отключения изображения. Если датчик по-прежнему не обнаруживает присутствие человека перед телевизором в течение 10 минут после переключения в режим отключения изображения, телевизор переключается в дежурный режим. В этом режиме потребление энергии сокращается примерно на 70 %.

#### Отключение неиспользуемого ТВ

Выключает телевизор, если он не использовался в течение заданного времени.



#### Управление питанием с ПК

При отсутствии сигнала на входе PC в течение 30 секунд переключает телевизор в дежурный режим.

<b>Световой сенсор</b>	<p>Автоматически оптимизирует установки изображения в соответствии с уровнем освещенности в помещении.</p>  <ul style="list-style-type: none"> <li>• Не кладите никакие предметы на этот датчик во избежание нарушений в его работе. Следите за положением датчика (стр. 14).</li> </ul>
------------------------	---

## **Изображение**

<b>Выбр. входы</b>	<p>Позволяет выбирать, использовать ли общие или индивидуальные настройки для входа, с которого поступает просматриваемое в данный момент изображение.</p> <table border="1"> <tr> <td><b>Общая</b></td> <td>Применяет общие настройки ко всем входам, для которых параметр “Выбр. входы” установлен в опцию “Общая”.</td> </tr> <tr> <td><b>Название текущего входа (например, AV1)</b></td> <td>Позволяет выполнять индивидуальные настройки для данного входа.</td> </tr> </table>	<b>Общая</b>	Применяет общие настройки ко всем входам, для которых параметр “Выбр. входы” установлен в опцию “Общая”.	<b>Название текущего входа (например, AV1)</b>	Позволяет выполнять индивидуальные настройки для данного входа.																		
<b>Общая</b>	Применяет общие настройки ко всем входам, для которых параметр “Выбр. входы” установлен в опцию “Общая”.																						
<b>Название текущего входа (например, AV1)</b>	Позволяет выполнять индивидуальные настройки для данного входа.																						
<b>Режим изображ.</b>	<p>Позволяет настраивать режим изображения. Доступные опции различны в зависимости от выбранного режима изображения.</p> <table border="1"> <tr> <td><b>Яркий</b></td> <td>Служит для увеличения контрастности и резкости изображения.</td> </tr> <tr> <td><b>Стандартный</b></td> <td>Служит для получения стандартного изображения. Рекомендуется для домашнего просмотра.</td> </tr> <tr> <td><b>Индивидуальный</b></td> <td>Позволяет Вам сохранить предпочитаемые Вами установки.</td> </tr> <tr> <td><b>Кино</b></td> <td>Служит для просмотра фильмов. Эта опция является наиболее подходящей для просмотра фильмов в обстановке, напоминающей кинотеатр.</td> </tr> <tr> <td><b>Фото-Яркий</b></td> <td>Служит для просмотра фотографий. Служит для увеличения контрастности и резкости изображения.</td> </tr> <tr> <td><b>Фото-Стандарт.</b></td> <td>Служит для просмотра фотографий. Обеспечивает оптимальное качество изображения для просмотра фотографий в домашних условиях.</td> </tr> <tr> <td><b>Фото-оригинал.</b></td> <td>Служит для просмотра фотографий. Обеспечивает качество изображения, используемое при просмотре проявленных фотографий.</td> </tr> <tr> <td><b>Фото-Индивидуал.</b></td> <td>Служит для просмотра фотографий. Позволяет Вам сохранить предпочитаемые Вами установки.</td> </tr> <tr> <td><b>Спорт</b></td> <td>Обеспечивает оптимальное качество изображения для просмотра спортивных программ.</td> </tr> <tr> <td><b>Игра</b></td> <td>Эта опция является наиболее подходящей для видеоигр.</td> </tr> <tr> <td><b>Графика</b></td> <td>Обеспечивает оптимальное качество изображения для просмотра графических изображений.</td> </tr> </table>	<b>Яркий</b>	Служит для увеличения контрастности и резкости изображения.	<b>Стандартный</b>	Служит для получения стандартного изображения. Рекомендуется для домашнего просмотра.	<b>Индивидуальный</b>	Позволяет Вам сохранить предпочитаемые Вами установки.	<b>Кино</b>	Служит для просмотра фильмов. Эта опция является наиболее подходящей для просмотра фильмов в обстановке, напоминающей кинотеатр.	<b>Фото-Яркий</b>	Служит для просмотра фотографий. Служит для увеличения контрастности и резкости изображения.	<b>Фото-Стандарт.</b>	Служит для просмотра фотографий. Обеспечивает оптимальное качество изображения для просмотра фотографий в домашних условиях.	<b>Фото-оригинал.</b>	Служит для просмотра фотографий. Обеспечивает качество изображения, используемое при просмотре проявленных фотографий.	<b>Фото-Индивидуал.</b>	Служит для просмотра фотографий. Позволяет Вам сохранить предпочитаемые Вами установки.	<b>Спорт</b>	Обеспечивает оптимальное качество изображения для просмотра спортивных программ.	<b>Игра</b>	Эта опция является наиболее подходящей для видеоигр.	<b>Графика</b>	Обеспечивает оптимальное качество изображения для просмотра графических изображений.
<b>Яркий</b>	Служит для увеличения контрастности и резкости изображения.																						
<b>Стандартный</b>	Служит для получения стандартного изображения. Рекомендуется для домашнего просмотра.																						
<b>Индивидуальный</b>	Позволяет Вам сохранить предпочитаемые Вами установки.																						
<b>Кино</b>	Служит для просмотра фильмов. Эта опция является наиболее подходящей для просмотра фильмов в обстановке, напоминающей кинотеатр.																						
<b>Фото-Яркий</b>	Служит для просмотра фотографий. Служит для увеличения контрастности и резкости изображения.																						
<b>Фото-Стандарт.</b>	Служит для просмотра фотографий. Обеспечивает оптимальное качество изображения для просмотра фотографий в домашних условиях.																						
<b>Фото-оригинал.</b>	Служит для просмотра фотографий. Обеспечивает качество изображения, используемое при просмотре проявленных фотографий.																						
<b>Фото-Индивидуал.</b>	Служит для просмотра фотографий. Позволяет Вам сохранить предпочитаемые Вами установки.																						
<b>Спорт</b>	Обеспечивает оптимальное качество изображения для просмотра спортивных программ.																						
<b>Игра</b>	Эта опция является наиболее подходящей для видеоигр.																						
<b>Графика</b>	Обеспечивает оптимальное качество изображения для просмотра графических изображений.																						
<b>Сброс</b>	Возвращает к заводским предустановкам все настройки “Изображение” кроме “Выбр. входы”, “Режим изображ.” и “Доп. установки”.																						
<b>Подсветка</b>	Позволяет настроить яркость подсветки.																						
<b>Контраст</b>	Служит для увеличения или уменьшения контрастности изображения.																						
<b>Яркость</b>	Позволяет сделать изображение более ярким или темным.																						
<b>Цветность</b>	Служит для увеличения или уменьшения интенсивности цвета.																						
<b>Оттенок</b>	<p>Служит для усиления или ослабления зеленых и красных тонов.</p>  <ul style="list-style-type: none"> <li>• Регулировка параметра “Оттенок” возможна только для сигнала в формате NTSC (например, при просмотре американских видеокассет).</li> </ul>																						

<b>Цветовой тон</b>	Позволяет настроить оттенки белого на изображении.
	<b>Холодный</b> Придает белым цветам голубой оттенок.
	<b>Нейтральный</b> Придает белым цветам нейтральный оттенок.
	<b>Теплый 1/Теплый 2</b> Придает белым цветам красный оттенок. “Теплый 2” придает более красный оттенок, чем “Теплый 1”
	 <ul style="list-style-type: none"> <li>• “Теплый 1” и “Теплый 2” недоступны, когда для параметра “Режим изображ.” задается опция “Яркий” (или “Фото-Яркий”).</li> </ul>
<b>Резкость</b>	Позволяет делать изображение более резким или мягким.
<b>Шумопонижение</b>	Эта опция уменьшает помехи (“снег”) на изображении.
<b>Шумопонижение для MPEG</b>	Эта опция уменьшает помехи на изображении при просмотре видеоизображения, сжатого по алгоритму MPEG. Эффективна при просмотре фильмов с DVD-дисков или программ цифрового телевидения.
<b>Motionflow</b> (кроме моделей KDL-52V55/56xx, 46V55/56xx, 40V55/56xx, 37V55/56xx, 32V55/56xx)	Обеспечивает улучшенное качество движения изображения, делая его менее размытым.
	<b>Сильное</b> Увеличивает плавность движения изображения при просмотре фильмов.
	<b>Стандартное</b> Обеспечивает плавность движения изображения. Используйте эту установку в качестве стандартной.
	<b>Выкл.</b> Используйте эту установку в тех случаях, когда установки “Высокое” или “Стандарт.” приводят к появлению помех на изображении (шума).
	 <ul style="list-style-type: none"> <li>• В зависимости от видеоизображения иногда при изменении установок эффект может быть визуально не заметен.</li> </ul>
<b>Режим Фильм</b>	Обеспечивает улучшенное качество движения изображения при воспроизведении фильмов с DVD-проигрывателя или видеомэгнитофона, делая его менее размытым и зернистым.
	<b>Авто 1</b> Увеличивает плавность движения изображения по сравнению с оригиналом. Используйте эту установку в качестве стандартной.
	<b>Авто 2</b> Обеспечивает воспроизведение фильмов в точном соответствии с оригиналом.
	<b>Выкл.</b>
	 <ul style="list-style-type: none"> <li>• Если в сигнале изображения присутствует большое число помех или искажений, “Режим Фильм” автоматически выключается, даже если выбрана опция “Авто 1” или “Авто 2”</li> </ul>
<b>Доп. установки</b>	Эта опция делает возможным выполнение дополнительных настроек “Изображение”. Эти настройки недоступны в случае, когда для параметра “Режим изображ.” задана опция “Яркий” (или “Фото-Яркий”).
	<b>Сброс</b> Возвращает все расширенные настройки к заводским предустановкам.
	<b>Корректор черного</b> Она увеличивает контрастность за счет усиления темных частей изображения.
	<b>Доп. улучш. контраста</b> Автоматически регулирует параметры “Подсветка” и “Контраст” в оптимальном соответствии с яркостью экрана. Эта установка особо эффективна для эпизодов с темным изображением, т.к. существенно улучшает их контрастность.
	<b>Гамма</b> Регулирует баланс между светлыми и темными частями изображения.
	<b>Автоограничение яркости</b> Уменьшает блики в эпизодах, в которых весь экран - белого цвета.
	<b>Ярко-белый цвет</b> Усиливает белые цвета.
	<b>Живые цвета</b> Делает цвета более яркими.
	<b>Баланс белого</b> Регулирует цветовую температуру.



## Звук

<b>Выбр. входы</b>	Позволяет выбирать, использовать ли общие или индивидуальные настройки для входа, с которого поступает просматриваемое в данный момент изображение.
<b>Общая</b>	Применяет общие настройки ко всем входам, для которых параметр “Выбр. входы” установлен в опцию “Общая”.
<b>Название текущего входа (например, AV1)</b>	Позволяет выполнять индивидуальные настройки для данного входа.
<b>Режим звука</b>	Позволяет настраивать звук. “Режим звука” включает в себя опции, наиболее подходящие для воспроизведения видео- и фотоизображений. Доступные опции различны в зависимости от выбранного режима изображения.
<b>Динамичный</b>	Увеличивает высокочастотные и низкочастотные составляющие звука.
<b>Стандартный</b>	Обеспечивает стандартное звучание. Рекомендуется для домашнего просмотра.
<b>Отчетливость речи</b>	Обеспечивает более отчетливое звучание голоса.
<b>Сброс</b>	Возвращает к заводским предустановкам все настройки “Звук” кроме “Выбр. входы”, “Режим звука” и “Двухканальный звук”.
<b>Тембр ВЧ</b>	Позволяет выполнить регулировку уровня звука высокой частоты.
<b>Тембр НЧ</b>	Позволяет выполнить регулировку уровня звука низкой частоты.
<b>Баланс</b>	Позволяет регулировать баланс звука между левым и правым динамиком.
<b>Авторег. громкости</b>	Обеспечивает поддержание постоянного уровня громкости в течение всей программы и прерывающей ее рекламы (например, звук в рекламных роликах обычно бывает громче, чем в других передачах).
<b>Коррекция громкости</b>	Корректирует уровень громкости текущего входа по отношению к другим входам в тех случаях, когда для параметра “Выбр. входы” выбрана опция, соответствующая имени текущего входа (например, AV1).
<b>Окруж. звук</b>	Позволяет выбрать подходящий эффект присутствия для того или иного типа ТВ программ (фильмов, спортивных передач, концертов и др.) или видеоигр. Доступные опции различны в зависимости от выбранных установок параметра “Выбор сцены”.
<b>S-FORCE Front Surround</b>	Создает объемный эффект, позволяющий получить полноценную имитацию многоканального звучания при использовании всего лишь двух внутренних динамиков телевизора.
<b>Кино</b>	Создает объемный звук, аналогичный звуку высококачественных аудиосистем, используемых в кинотеатрах.
<b>Музыка</b>	Создает объемный звук, обеспечивающий эффект присутствия в концертном зале.
<b>Спорт</b>	Создает объемный звук, обеспечивающий эффект присутствия на спортивных соревнованиях.
<b>Игра</b>	Создает эффект присутствия, усиливающий звуки игры.
<b>Выкл.</b>	Конвертирует многоканальное звучание в двухканальное и выполняет его воспроизведение. В случае других аудиоформатов воспроизводится оригинальное звучание.
<b>Голосовой фильтр</b>	Регулирует уровень громкости человеческих голосов. Например, если голос диктора плохо слышен, с помощью данной опции можно сделать его громче. И наоборот, если Вы смотрите спортивную передачу, с помощью данной опции можно сделать голос комментатора тише.
<b>Улучшение звука</b>	Увеличивает высокочастотные составляющие звука.
<b>Звуковой бустер</b>	Увеличивает полноту звука, усиливая его высокочастотные и низкочастотные составляющие.



<b>Двухканальный звук</b>	Эта опция позволяет выполнять настройку звука, который должен воспроизводиться через динамики, для стереотрансляции или трансляции на двух языках.
<b>Сtereo/Моно</b>	Для стереопрограмм.
<b>A/B/Моно</b>	Для двуязычных трансляций выберите "А" для звукового канала 1, "В" для звукового канала 2 или "Моно" для монофонического канала, если таковой имеется.
	 <ul style="list-style-type: none"> <li>Для внешних устройств, подключенных к телевизору, придайте опции "Двухканальный звук" значения "Сtereo", "А" или "В".</li> </ul>



### Управление экраном (для входных сигналов, поступающих не с ПК)

<b>Выбр. входы</b>	Позволяет выбирать, использовать ли общие или индивидуальные настройки для входа, с которого поступает просматриваемое в данный момент изображение.
<b>Общая</b>	Применяет общие настройки ко всем входам, для которых параметр "Выбр. входы" установлен в опцию "Общая".
<b>Название текущего входа (например, AV1)</b>	Позволяет выполнять индивидуальные настройки для данного входа.
<b>Формат экрана</b>	См. "Ручное изменение Формата экрана" (стр. 16).
<b>Автомат. формат</b>	Позволяет автоматически изменять формат экрана в соответствии с форматом передаваемого телевизионного сигнала. Если Вы хотите использовать установку, заданную для параметра "Формат экрана", выберите "Выкл."
<b>4:3 по умолч.</b>	Задаёт формат экрана, используемый по умолчанию для воспроизведения изображения, передаваемого в формате 4:3.
<b>Оптимальный</b>	Обеспечивает воспроизведение изображения в обычном формате 4:3 с имитацией эффекта широкоэкрannого изображения.
<b>4:3</b>	Обеспечивает воспроизведение с правильными пропорциями изображения, передаваемого в обычном формате 4:3.
<b>Выкл.</b>	Использует установку, заданную для параметра "Формат экрана".
<b>Обл. отображения</b>	Позволяет регулировать размеры области экрана.
<b>Авто</b>	Автоматически выбирает оптимальный размер области экрана.
<b>Макс. разрешение</b>	Воспроизводит изображение в оригинальном размере, когда его части оказываются "обрезанными".
<b>+1</b>	Воспроизводит изображение в оригинальном размере.
<b>Нормальная</b>	Воспроизводит изображение в рекомендуемом размере.
<b>-1/-2</b>	Увеличивает изображение так, что его края выходят за пределы видимой области экрана.
<b>Сдвиг по горизонтали</b>	Позволяет регулировать горизонтальное положение изображения.
<b>Сдвиг по вертикали</b>	Позволяет регулировать положение изображения по вертикали в случае, когда для параметра "Формат экрана" задана опция "Оптимальный", "Увеличенный" или "14:9".
<b>Размер по вертикали</b>	Позволяет регулировать размер изображения по вертикали в случае, когда для параметра "Формат экрана" задана опция "Оптимальный".



## Управление экраном (для входного сигнала, поступающего от ПК)

<b>Автоподстройка</b>	Автоматически регулирует положение, фазу и шаг изображения в случае, когда на вход телевизора поступает сигнал от ПК. 
	• Опция “Автоподстройка” может не работать должным образом с некоторыми типами входных сигналов. В таких случаях выполните ручную регулировку параметров “Фаза”, “Шаг”, “Сдвиг по горизонтали” и “Сдвиг по вертикали”.
<b>Сброс</b>	Возвращает все настройки формата изображения, поступающего от ПК, к заводским предустановкам.
<b>Фаза</b>	Эта опция позволяет регулировать фазу изображения в случае мигания экрана.
<b>Шаг</b>	Эта опция позволяет регулировать шаг в случае, когда на изображении присутствуют вертикальные полосы.
<b>Сдвиг по горизонтали</b>	Позволяет регулировать горизонтальное положение изображения.
<b>Сдвиг по вертикали</b>	Позволяет регулировать положение изображения по вертикали.
<b>Формат экрана</b>	Служит для настройки параметра “Формат экрана” при воспроизведении изображения, поступающего от ПК.
	<b>Нормальный</b> Служит для воспроизведения изображения в оригинальном размере.
	<b>Полный 1</b> Увеличивает изображение для полного заполнения экрана по вертикали, сохраняя при этом его оригинальные пропорции.
	<b>Полный 2</b> Увеличивает изображение для заполнения всего экрана.







## Установки Видео

<b>Система цвета</b>	Позволяет задавать систему цвета (“Авто”, “PAL”, “SECAM”, “NTSC3.58” или “NTSC4.43”) в соответствии с сигналом, поступающим от входного источника.
----------------------	--



## Установки звука

<b>Динамик</b>	<b>Динамик ТВ</b>	Включает динамики телевизора, обеспечивая воспроизведения звука через них.
	<b>Аудиосистема</b>	Включает динамики телевизора, обеспечивая воспроизведение звука через подключенную к нему внешнюю аудиосистему.
<b>Линейный выход звука Регулируемый</b>		При использовании внешней Вашей аудиосистемы громкость звука на ее выходе можно регулировать с помощью пульта ДУ телевизора.
	<b>Постоянный</b>	Параметры аудиовыхода телевизора являются фиксированными. Используйте ручки управления Вашей аудиосистемы для регулировки громкости (и других параметров аудиосигнала).
<b>Установки наушников</b>	 <b>Связь с динамиками</b>	Служит для включения/выключения внутренних динамиков телевизора при подключении к нему наушников.
	 <b>Громкость</b>	Эта опция позволяет регулировать громкость звука в наушниках в случае, когда для параметра “  Связь с динамиками” задана опция “Выкл.”
	 <b>Двухканальный звук</b>	Настраивает звук, воспроизводимый через наушники, для трансляции на двух языках.
<b>Оптический выход</b>	Позволяет настроить аудиосигнал, выводимый с выходного разъема DIGITAL AUDIO OUT (OPTICAL) телевизора. Установите в опцию “Авто” при подключении устройства, совместимого с Dolby Digital. Установите в опцию “PCM” при подключении устройства, несовместимого с Dolby Digital.	

## **Настройка**

### **Автоматический запуск USB**

Обеспечивает автоматическое начало воспроизведения фотоизображения на включенном телевизоре при включении цифрового фотоаппарата или другого подключенного к USB-порту телевизора устройства, в котором сохранены файлы фотоизображений.





- Воспроизведение не начинается автоматически, если телевизор включается после подключения цифрового фотоаппарата или другого устройства к USB-порту.

### **Быстрый запуск**

Телевизор включается быстрее, чем при включении с помощью пульта ДУ. Однако, при этом в дежурном режиме он потребляет электроэнергии примерно на 20 Вт больше, чем обычно. Можно задать до 3 периодов времени суток, в течение которых будет активна эта функция.

### **Предустановка AV**

Эта опция позволяет присвоить пиктограмму и имя любому внешнему устройству, подключенному к разъемам на боковой и задней панелях телевизора. Данные имя и пиктограмма будут ненадолго выводиться на экран при выборе данного устройства.

- 1 С помощью кнопок   выберите нужный источник входного сигнала, затем нажмите кнопку .

#### **Пропуск AV вх.**

Позволяет устанавливать для каждого входа, выводить ли его на экран в меню “Дом” или в списке входов, который появляется при нажатии кнопки .

#### **Авто**

Выводит на экран пиктограмму и имя устройства только в случае, если оно подсоединено к телевизору (за исключением входов AV1 и AV2).

#### **Показывать всегда**

Всегда выводит на экран пиктограмму и имя устройства независимо от того, подсоединено ли оно к телевизору или нет.

#### **Пропуск**

Не выводит на экран пиктограмму и имя устройства даже в случае, когда оно подсоединено к телевизору.

- 2 Нажмите кнопку  для присвоения устройству пиктограммы и имени.

#### **Имена AV входов**

Использует предустановленные метки для присвоения имени подсоединенному устройству. Позволяет Вам использовать собственные метки при выборе опции “Изм.”

#### **Изм.**

Позволяет редактировать имя в соответствующем окне экрана и выбирать пиктограмму.

### **Вход AV2**

С помощью этой опции можно задавать тип сигнала, подаваемого на вход телевизора через разъем  AV2 на его задней панели.

#### **Авто**

Автоматически задает один из следующих типов входного сигнала: RGB, S video, композитный, в соответствии с типом входного сигнала.

#### **RGB**

Задает тип входного сигнала RGB.



#### **S Video**

Задает тип входного сигнала S Video.

#### **Композитный**

Задает тип входного сигнала - композитный.

### **Выход AV2**

С помощью этой опции можно задавать тип выходного сигнала телевизора, подаваемый на разъем  AV2. Если Вы подключили видеомэгафон или другое записывающее устройство к гнезду  AV2, Вы можете вести на него запись с устройств, подключенных к другим разъемам телевизора.

#### **TB**

Подает на выход ТВ сигнал.



#### **AV1**



Подает на выход сигнал от устройства, подключенного к гнезду  AV1.



#### **AV3**

Подает на выход сигнал от устройства, подключенного к гнезду  AV3.

#### **Авто**

Выводит на разъем сигнал, воспроизводимый на экране (кроме сигналов, поступающих на входные разъемы  COMPONENT IN, HDMI IN1, 2, 3, 4 и PC IN .

<b>Настройка HDMI</b>	Позволяет телевизору осуществлять связь с устройствами, совместимыми с функцией “Контроль по HDMI”; подключенными к его разъемам HDMI. Помните, что соответствующая настройка должна быть выполнена и на подключенном к телевизору устройстве.
<b>Контроль по HDMI</b>	Позволяет телевизору осуществлять связь с устройствами, совместимыми с функцией “Контроль по HDMI”. При установке в опцию “Вкл.” открывается доступ к нижеследующим опциям. Если к телевизору подключено устройство Sony, совместимое с функцией “Контроль по HDMI”; при установке “Контроль по HDMI” в опцию “Вкл.” действие данной функции автоматически распространяется на это устройство.
<b>Автовыкл. устройств</b>	При установке в опцию “Вкл.” подключенное к телевизору устройство, совместимое с функцией “Контроль по HDMI”, выключается при выключении телевизора.
<b>Автовключение ТВ</b>	При установке в опцию “Вкл.” телевизор включается при включении подключенного к нему устройства, совместимого с функцией “Контроль по HDMI”.
<b>Управление тюнером</b>	При установке в опцию “Продвинутое” Вы можете выбрать канал для воспроизведения сигнала от подключенного к телевизору устройства, используя пульт ДУ телевизора.
<b>Список устр-в HDMI</b>	Выводит на экран список подключенных устройств, совместимых с функцией “Контроль по HDMI”.
	 <ul style="list-style-type: none"> <li>• Нельзя использовать функцию “Контроль по HDMI”, если телевизор работает совместно с аудиосистемой, совместимой с “Контроль по HDMI”.</li> </ul>
<b>Автозапуск</b>	При первом включении телевизора Вы можете выполнить первоначальную настройку и выбрать язык и страну/регион, или снова выполнить настройку на все доступные каналы. Даже если Вы уже однажды выполнили эту процедуру при первом включении телевизора, у Вас может возникнуть необходимость в изменении настроек после переезда на другое место жительства или для поиска новых каналов, появившихся в эфире.
<b>Язык</b>	Задаёт язык экранных меню.
<b>Сведения об изделии</b>	Выводит на экран информацию об изделии.
<b>Заводские настройки</b>	Возвращает все настройки к заводским предустановкам и затем выводит на экран страницу первоначальных настроек.
	 <ul style="list-style-type: none"> <li>• Настройки списков избранных программ, страны/региона и языка также могут быть возвращены к заводским предустановкам.</li> </ul>

 <b>Настр. аналоговых каналов</b>	
<b>Отображ. списка программ</b>	Выберите опцию “Выкл.”, чтобы убрать список аналоговых каналов из XMB™ (XrossMediaBar).
<b>Режим 1 цифры</b>	Установка параметра “Режим 1 цифры” в опцию “Вкл.” позволяет выбирать аналоговый канал с помощью нажатия одной предварительно заданной цифровой кнопки (0 – 9) на пульте ДУ.
	 <ul style="list-style-type: none"> <li>• При установке параметра “Режим 1 цифры” в опцию “Вкл.” нельзя выбирать аналоговые каналы с номером 10 и выше, набирая двухзначное число на пульте ДУ.</li> </ul>
<b>Конфигурировать Избранное</b>	Позволяет добавлять каналы в список избранных программ.
<b>Автонастройка</b>	Служит для настройки на все доступные аналоговые каналы. Вы можете заново настроить телевизор после переезда на другое место жительства или выполнить поиск новых каналов, появившихся в эфире.

<b>Сортировка прогр.</b>	<p>Эта опция позволяет изменить порядок расположения аналоговых каналов, сохраненных в памяти телевизора.</p> <ol style="list-style-type: none"> <li><b>1</b> С помощью кнопок <math>\leftarrow/\rightarrow</math> выберите канал, который Вы хотите переместить в новое положение, затем нажмите кнопку <math>\oplus</math>.</li> <li><b>2</b> С помощью кнопок <math>\leftarrow/\rightarrow</math> выберите новое положение этого канала, затем нажмите кнопку <math>\oplus</math>.</li> </ol>
<b>Метки программ</b>	<p>Эта опция позволяет Вам присвоить каналу любое имя, содержащее не более пяти символов (букв или цифр). Данное имя будет ненадолго выводиться на экран при переключении на этот канал. (Имена каналов обычно автоматически берутся из телетекста (если он доступен).</p> <ol style="list-style-type: none"> <li><b>1</b> С помощью кнопок <math>\leftarrow/\rightarrow</math> выберите канал, которому Вы хотите присвоить имя, и затем нажмите кнопку <math>\oplus</math>.</li> <li><b>2</b> С помощью кнопок <math>\leftarrow/\rightarrow</math> выберите нужную букву или цифру (“_” для ввода пробела), затем нажмите кнопку <math>\rightarrow</math>.</li> </ol> <p><b>Если Вы ввели неверный символ</b></p> <p>С помощью кнопок <math>\leftarrow/\rightarrow</math> выберите неверно введенный символ. Затем с помощью кнопок <math>\leftarrow/\rightarrow</math> выберите нужный символ.</p> <ol style="list-style-type: none"> <li><b>3</b> Повторяйте шаг 2 до завершения ввода имени.</li> <li><b>4</b> Для выхода из процедуры присвоения имени нажмите кнопку <math>\oplus</math>.</li> </ol>
<b>Интеллект. изображение</b>	<p><b>Вкл. с индикат.</b> Автоматически уменьшает помехи на изображении. Линейка уровней сигнала выводится на экран при переключении на другой канал или при переходе от воспроизведения сигнала от подключенного ко входу телевизора внешнего источника к воспроизведению ТВ программы.</p> <hr/> <p><b>Вкл.</b> Автоматически уменьшает помехи на изображении.</p> <hr/> <p><b>Выкл.</b> Отключает функцию “Интеллект. изображение”</p>
<b>Руч. настр. прогр.</b>	<p>С помощью кнопок <b>PROG +/-</b> выберите номер программы, который Вы хотите присвоить данному каналу, перед тем как выбирать опции “Метка”, “АПЧ”, “Аудиофильтр”, “Пропуск”, “Декодер” или “LNA”. Нельзя выбрать номер программы для канала, для которого задана опция “Пропуск” (стр. 42).</p> <p><b>Программа/ Система/Канал</b></p> <ol style="list-style-type: none"> <li><b>1</b> Позволяет вручную выполнить настройку каналов. С помощью кнопок <math>\leftarrow/\rightarrow</math> выберите опцию “Программа”, затем нажмите кнопку <math>\oplus</math>.</li> <li><b>2</b> С помощью кнопок <math>\leftarrow/\rightarrow</math> выберите номер канала, ручную настройку которого Вы хотите произвести (для воспроизведения изображения от ВМ выберите номер канала 00), затем нажмите кнопку <math>\oplus</math>.</li> <li><b>3</b> С помощью кнопок <math>\leftarrow/\rightarrow</math> выберите опцию “Система”, затем нажмите кнопку <math>\oplus</math>.</li> <li><b>4</b> С помощью кнопок <math>\leftarrow/\rightarrow</math> выберите одну из перечисленных ниже систем телевидения, затем нажмите кнопку <math>\oplus</math>.  <b>V/G:</b> для стран/регионов Западной Европы  <b>I:</b> для Великобритании  <b>D/K:</b> для стран/регионов Восточной Европы  <b>L:</b> для Франции</li> <li><b>5</b> С помощью кнопок <math>\leftarrow/\rightarrow</math> выберите опцию “Канал”, затем нажмите кнопку <math>\oplus</math>.</li> <li><b>6</b> С помощью кнопок <math>\leftarrow/\rightarrow</math> выберите опцию “S” (для кабельных каналов) или “C” (для каналов эфирного вещания), затем нажмите кнопку <math>\rightarrow</math>.</li> <li><b>7</b> Выполните настройку каналов следующим образом:  <b>Если Вы не знаете номер канала (частоту)</b>                      Нажмите <math>\leftarrow/\rightarrow</math> для поиска следующего доступного канала. При нахождении какого-либо канала поиск останавливается. Для продолжения поиска нажмите <math>\leftarrow/\rightarrow</math>.  <b>Если Вы знаете номер канала (частоту)</b>                      С помощью цифровых кнопок непосредственно введите номер нужного телевизионного канала или канала видеосигнала от видеоманитрона.  <b>8</b> Нажмите кнопку <math>\oplus</math> для перехода к опции “Подтверд.”, затем еще раз нажмите <math>\oplus</math>.                      Повторите вышеописанную процедуру, чтобы установить вручную другие каналы.</li> </ol>

<b>Метка</b>	Эта опция позволяет Вам присвоить каналу имя по Вашему выбору. Данное имя будет ненадолго выводиться на экран при переключении на этот канал. Для ввода символов выполните шаги с 2 по 4 из раздела “Метки программ” (стр. 41).
<b>АПЧ</b>	С помощью этой опции Вы можете выполнить точную настройку выбранного канала в случае, если Вам кажется, что небольшая корректировка настройки позволит повысить качество изображения. При выборе опции “Вкл.” точная настройка выполняется автоматически.
<b>Аудиофильтр</b>	Эта опция позволяет улучшить качество звука для отдельных каналов в случае его искажения при трансляции в режиме “Моно” (обычно устанавливается в состояние “Выкл.”).  • При выборе опции “Слабое” или “Высокое” Вы не сумеете принимать стерео или двухканальный звук.
<b>Пропуск</b>	Данная опция позволяет пропускать неиспользуемые аналоговые каналы при выборе каналов с помощью кнопок <b>PROG +/-</b> . Для выбора пропускаемых каналов используйте цифровые кнопки.
<b>LNA</b>	Эта опция улучшает качество изображения при приеме слабого телевизионного сигнала с помехами (“снегом”).
<b>Подтверд.</b>	Сохраняет изменения в настройках меню “Руч. настр. прогр.”.



## Цифровая конфигурация

<b>Настройка субтитров</b>	<b>Установка субтитров</b>	При выборе опции “Для людей с наруш. слуха” на экране вместе с субтитрами возможен также визуальный перевод для слабослышащих (если канал передает такую информацию).
	<b>Предпочитаемый язык</b>	Позволяет выбрать язык субтитров.
<b>Настройка звука</b>	<b>Тип аудио</b>	Выполняет переключение телевизора в режим вещания для слабослышащих при выборе опции “Для людей с наруш. слуха”.
	<b>Предпочитаемый язык</b>	Задает язык, используемый в телепрограмме. Некоторые цифровые каналы могут транслироваться с аудиовещанием на различных языках.
	<b>Звуковое описание</b>	Включает звуковое описание визуальной информации, если оно передается вещательной станцией.
	<b>Уровень микширования</b>	Выполняет регулировку уровня громкости основного звука и звука функции “Звуковое описание”.
	<b>Динамический диапазон</b>	Компенсирует разницу уровня аудиосигнала между различными каналами (только для звука Dolby Digital).  • В зависимости от программы данный эффект может не проявляться или сказываться по-разному независимо от установки параметра “Динамический диапазон”.
	<b>Уровень звука MPEG</b>	Регулирует уровень звука MPEG.
<b>Цифровая настройка</b>	<b>Автопоиск цифр. станций</b>	Выполняет настройку на все доступные цифровые каналы. Вы можете заново настроить телевизор после переезда на другое место жительства или выполнить поиск новых каналов, появившихся в эфире.



<b>Сортировка прогр.</b>	<p>Позволяет изменить порядок, в котором цифровые каналы сохранены в памяти телевизора, или удалить такие каналы.</p> <ol style="list-style-type: none"> <li>1 С помощью кнопок <math>\leftarrow/\rightarrow</math> выберите канал, который Вы хотите удалить или переместить в новое положение.</li> <li>2 Выполните удаление или перемещение цифровых каналов следующим образом:                     <p><b>Удаление цифрового канала</b>                      Нажмите кнопку <math>\oplus</math>. После появления запроса подтверждения удаления нажмите <math>\leftarrow</math> для выбора опции “Да”, затем нажмите <math>\oplus</math>.</p> <p><b>Изменение порядка расположения цифровых каналов</b>                      Нажмите кнопку <math>\leftarrow</math>, затем с помощью кнопок <math>\leftarrow/\rightarrow</math> выберите новое положение для данного канала и нажмите кнопку <math>\leftarrow</math>.</p> </li> <li>3 Нажмите кнопку <math>\rightarrow</math> RETURN.</li> </ol>	
<b>Руч. поиск цифр. Станций</b>	<p>Позволяет выполнять ручную настройку цифровых каналов. Эта опция доступна в случае, когда для параметра “Автопоиск цифр. станций” установлена опция “Эфир”.</p> <ol style="list-style-type: none"> <li>1 С помощью цифровых кнопок непосредственно введите номер канала, настройку которого Вы хотите произвести, или используйте для этого кнопки <math>\leftarrow/\rightarrow</math>.</li> <li>2 После нахождения доступных каналов с помощью кнопок <math>\leftarrow/\rightarrow</math> выберите канал, который Вы хотите сохранить в памяти, затем нажмите кнопку <math>\oplus</math>.</li> <li>3 С помощью кнопок <math>\leftarrow/\rightarrow</math> выберите номер, под которым Вы хотите сохранить новый канал, и нажмите кнопку <math>\oplus</math>.</li> </ol> <p>Повторите вышеописанную процедуру для ручного поиска других каналов.</p>	
<b>LNA</b>	Эта опция улучшает качество изображения при приеме слабого телевизионного сигнала с помехами (“снегом”).	
<b>Радио дисплей</b>	Выводит на экран обои при использовании телевизора для прослушивания радиовещания. Вы можете выбрать цвет обоев, задать произвольный выбор цвета или просмотреть слайд-шоу (стр. 25, 29). Для временного удаления обоев с экрана нажмите любую кнопку.	
<b>Замок от детей</b>	Эта опция позволяет задать возрастные ограничения для просмотра тех или иных программ. Просмотр любой программы, на просмотр которой распространяются возрастные ограничения, возможен только после ввода правильного значения PIN-кода.	
<b>PIN код</b>	<p>Для активации опции “Замок от детей” введите PIN-код. Вы можете также изменить PIN-код.</p> <p></p> <ul style="list-style-type: none"> <li>• PIN-код 9999 принимается в любом случае.</li> </ul>	
<b>Техн. конфигурация</b>	<b>Авт. обновление станций</b>	Позволяет телевизору обнаруживать и сохранять в памяти новые цифровые сервисы по мере того, как они становятся доступными.
	<b>Обновление системы</b>	Позволяет Вашему телевизору автоматически и бесплатно получать обновления программного обеспечения (при их выпуске) через приемную антенну/кабель. Мы рекомендуем всегда устанавливать эту опцию в положение “Вкл.”
	<b>Системная информация</b>	Выводит на экран информацию о версии программного обеспечения и уровне сигнала.
	<b>Часовой пояс</b>	Позволяет вручную выбрать часовой пояс, если он отличен от пояса, заданного по умолчанию для Вашей страны/региона.
	<b>Летнее время: Авто</b>	Установите эту опцию в состояние “Вкл.” для автоматического выполнения переключения с зимнего времени на летнее и наоборот в соответствии с календарем.
	<b>Авт. замена станции</b>	Установите эту опцию в состояние “Вкл.” для автоматической смены канала в случае, когда вещательная станция изменяет канал, по которому транслируется просматриваемая передача.
	<b>Телегид (только при доступной системе GUIDE Plus+)</b>	Вы можете переключать GUIDE (использовать телегид Sony Guide или GUIDE Plus+). Вы можете переключиться с телегида Sony на систему GUIDE Plus+ стр. 17.



**Настройка модуля СА** Эта опция позволяет получить доступ к платным программам, распространяемым по подписке при условии, что у Вас имеется Модуль ограниченного доступа (САМ) и карточка абонента. См. расположение гнезда  (PCMCIA) на стр. 22.

## Сетевые настройки

<b>Сеть</b>	<b>Настройки IP-адреса</b>	<p><b>Вручную</b> Позволяет Вам выполнить сетевые настройки в соответствии с Вашим сетевым окружением.</p> <p><b>DHCP (DNS вручную)</b> Автоматически выполняет сетевые настройки за исключением настроек DNS-сервера. Вы можете выполнить настройки DNS вручную.</p> <p><b>DHCP (DNS автоматически)</b> Автоматически выполняет сетевые настройки с помощью функции DHCP маршрутизатора или Интернет-провайдера.</p> <p><b>Тест</b> Позволяет проверять правильность подключения сети.</p> <p><b>Настройки IP-адреса/Маска подсети/Шлюз по умолчанию/Первичный DNS/Вторичный DNS</b> При выборе опции “Вручную” для параметра “Настройки IP-адреса” необходимо выполнять конфигурирование каждого параметра. При выборе опции “DHCP (DNS вручную)” необходимо вручную ввести адреса серверов “Первичный DNS” и “Вторичный DNS”.</p> <p><b>Адрес MAC</b> Выводит на экран “Адрес MAC”, представляющий собой фиксированный уникальный идентификатор сетевого устройства.</p>
<b>Настройки отображения серверов</b>		Позволяет отображать на экране список подключенных серверов и выбирать сервер для вывода на экран в меню “Дом”.
<b>Диагностика сервера</b>		Позволяет выполнять диагностику возможности подключения телевизора к каждому серверу домашней сети.
<b>Функция Renderer</b>		Позволяет воспроизводить на телевизоре музыкальные файлы и файлы фото- и видеоизображения с помощью сетевых контроллеров, в роли которых могут выступать такие устройства, как цифровой фотоаппарат или мобильный телефон.
<b>Контроль доступа к Renderer</b>		Позволяет задавать контроллер для телевизора. При установке этого параметра в опцию “Вкл.” Вы можете воспроизводить на телевизоре файлы Фото/Музыка/Видео, используя контроллер.
<b>Настройка Renderer</b>	<b>Автоматическое разрешение на доступ</b>	Позволяет давать/не давать разрешение на автоматический доступ к телевизору при первой попытке такого доступа со стороны сетевого устройства.
	<b>Имя Renderer</b>	Позволяет задавать имя телевизора для вывода на контроллере.

## Дополнительные сведения

### Установка принадлежностей (Кронштейн для настенной установки)

#### Вниманию пользователей:

Руководствуясь соображениями безопасности и необходимостью обеспечения сохранности изделия, Sony настоятельно рекомендует, чтобы установка Вашего телевизора была произведена специалистами компании-дилера Sony. Не пытайтесь устанавливать его самостоятельно.

#### Вниманию дилеров Sony:

При установке, выполнении периодического техобслуживания и проверке данного изделия уделяйте все необходимое внимание вопросам безопасности.

Телевизор может быть установлен с помощью кронштейна для настенной установки SU-WL500 (приобретается отдельно).

- Для правильной установки телевизора см. инструкцию, прилагаемую к кронштейну для настенной установки.
- См. раздел “Отсоединение настольной подставки от телевизора” (стр. 7).
- См. раздел “Таблица установочных размеров телевизора” (стр. 46).
- См. раздел “Схема и таблица расположения скоб и винтов” (стр. 47).



- Установите телевизор на подставку при креплении к нему монтажной скобы.



Для правильной установки данного изделия необходим достаточный опыт, в особенности при определении того, в состоянии ли стена выдержать вес телевизора.. Поручите крепление данного телевизора специалистам компании-дилера Sony и уделите надлежащее внимание безопасности при его установке. Компания Sony не несет ответственность в случае ущерба или травм, вызванных неверным обращением с телевизором или его неправильной установкой.

**Таблица установочных размеров телевизора**

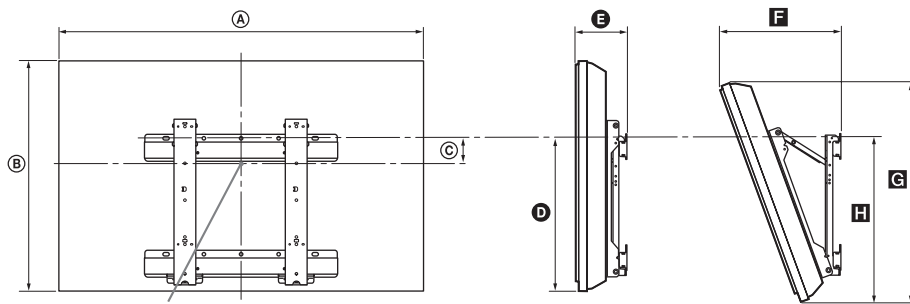

Центральная точка экрана

Единица измерения: см

Название модели	Размеры экрана		Расстояние до центра экрана	Размеры для различных углов установки				
				Угол (0°)		Угол (20°)		
	A	B		C	D	E	F	G
<b>KDL-52V55/56xx</b>	126,2	82,2	3,9	47,8	16,9	40,7	77,8	51,5
<b>KDL-46V55/56xx</b>	112,3	72,3	8,4	47,1	15,0	35,8	68,5	50,2
<b>KDL-46W55/57xx</b>	112,3	72,5	8,4	47,1	15,0	35,9	68,6	50,3
<b>KDL-46WE5xx</b>	112,3	72,5	8,4	47,1	16,7	37,6	68,6	50,9
<b>KDL-40V55/56xx</b>	98,7	63,6	12,2	46,3	14,7	32,8	60,4	49,3
<b>KDL-40W55/57xx</b>	98,7	63,8	12,2	46,3	14,7	33,0	60,4	49,3
<b>KDL-40WE5xx</b>	98,7	63,8	12,2	46,3	16,4	34,7	60,4	49,9
<b>KDL-40E55xx</b>	101,6	64,3	12,2	45,1	14,8	33,8	61,1	48,5
<b>KDL-37V55/56xx</b>	91,7	60,0	14,0	46,3	14,5	31,4	57,0	49,3
<b>KDL-37W55/57xx</b>	91,7	60,2	14,0	46,3	14,5	31,6	57,0	49,3
<b>KDL-32V55/56xx</b>	79,8	53,6	17,2	46,3	14,3	29,1	51,1	49,2
<b>KDL-32W55/57xx</b>	79,8	53,7	17,2	46,3	14,3	29,2	51,1	49,2
<b>KDL-32E55xx</b>	82,7	53,9	17,2	45,1	14,5	29,9	51,3	48,3

Установочные размеры могут отличаться в зависимости от того, как установлен телевизор.

**ВНИМАНИЕ!**

Стена, к которой крепится телевизор, должна быть в состоянии выдержать вес, по крайней мере, в четыре раза превышающий вес телевизора. О весе телевизора см. в разделе "Технические характеристики" (стр. 48).

**Схема и таблица расположения скоб и винтов**

Название модели	Расположение винтов	Расположение скоб
KDL-52V55/56xx	d, g	b
KDL-46V55/56xx	d, g	b
KDL-46W55/57xx	d, g	b
KDL-46WE5xx	d, g	b
KDL-40V55/56xx	d, g	b
KDL-40W55/57xx	d, g	b
KDL-40WE5xx	d, g	b
KDL-40E55xx	d, g	b
KDL-37V55/56xx	d, g	b
KDL-37W55/57xx	d, g	b
KDL-32V55/56xx	e, g	c
KDL-32W55/57xx	e, g	c
KDL-32E55xx	e, g	c

**Расположение винтов**

При креплении монтажных скоб к телевизору.

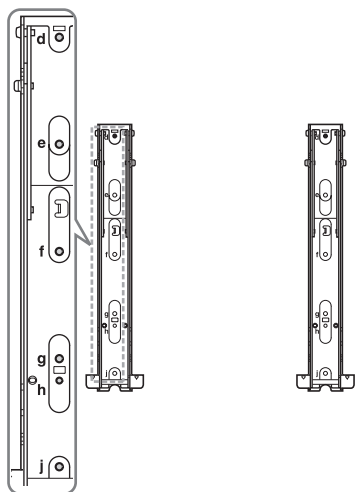





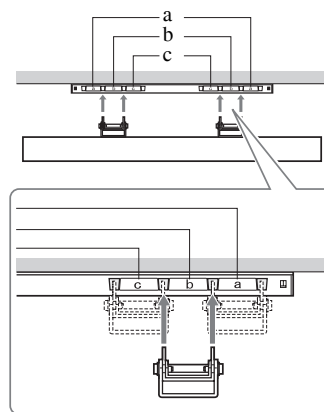









**Расположение скоб**

При установке телевизора на опорный кронштейн.



Дополнительные сведения

## Технические характеристики

<b>Система</b>	
Система ТВ панели:	LCD (ЖК) экран
Система телевидения:	Аналоговая: В зависимости от выбранной Вами страны/региона: В/Г/Н, D/К, L, I Цифровая: DVB-T/DVB-C
Система цветного телевидения:	Аналоговая: PAL, PAL60 (только вход Video In), SECAM, NTSC3.58, NTSC4.43 (только вход Video In) Цифровая: MPEG-2 MP@ML/HL, H.264/MPEG-4 AVC MP/HP@L4
Диапазон принимаемых каналов:	Аналоговая: VHF: E2–E12/UHF: E21–E69/CATV: S1–S20/HYPER: S21–S41 D/K: R1–R12, R21–R69/L: F2–F10, B–Q, F21–F69/I: UHF B21–B69 Цифровая: VHF/UHF
Выходная мощность звука:	10 Вт + 10 Вт
<b>Входные/Выходные разъемы</b>	
Под кабель, идущий к антенне	Разъем 75 Ом для VHF/UHF
 AV1	21-штырьковый Scart-разъем (стандарт CENELEC), включая аудио/видео вход, RGB вход и ТВ аудио/видео выход.
 AV2	21-штырьковый Scart-разъем (стандарт CENELEC), включая аудио/видео вход, RGB вход и выбираемый аудио/видео выход.
 COMPONENT IN	Поддерживаемые форматы: 1080p, 1080i, 720p, 576p, 576i, 480p, 480i Y: 1 Vp-p, 75 Ом, 0.3V отрицательная синхронизация/Рв/Св: 0.7 Vp-p, 75 Ом/ Рr/Сr: 0.7 Vp-p, 75 Ом
 COMPONENT IN	Аудиовход (гнезда типа “тюльпан”)
HDMI IN1, 2, 3, 4	Видео: 1080/24p, 1080p, 1080i, 720p, 576p, 576i, 480p, 480i Аудио: Двухканальный линейный PCM: 32, 44,1 и 48 кГц, 16, 20 и 24 бит, Dolby Digital Аналоговый аудиовход (разъем типа minijack) (только HDMI IN1) Вход PC (для подключения компьютера) (стр. 50)
 AV3	Видеовход (гнездо типа “тюльпан”)
 AV3	Аудиовход (гнезда типа “тюльпан”)
 DIGITAL AUDIO OUT (OPTICAL)	Цифровой оптический разъем (Двухканальный линейный PCM, Dolby Digital)
	Аудиовыход (гнезда типа “тюльпан”).
 PC IN	Вход PC (для подключения компьютера) (Dsub 15-pin) (стр. 50) G: 0.7 Vp-p, 75 Ом, не Sync on Green/B: 0.7 Vp-p, 75 Ом/ R: 0.7 Vp-p, 75 Ом/HD: 1.5 Vp-p/VD: 1.5 Vp-p  аудиовход для подключения ПК (разъем типа minijack)
	USB-порт
	Разъем под наушники
	Разъем под CAM (Модуль ограниченного доступа)
 LAN	Разъем для интерфейса 10BASE-T/100BASE-TX (В зависимости от сетевого окружения скорость соединения может быть различной. Скорость и качество передачи данных интерфейса 10BASE-T/100BASE-TX для данного телевизора не гарантируются.)

Название модели		KDL-52V55/56xx	KDL-46V55/56xx, 46W55/57xx, 46WE5xx	KDL-40V55/56xx, 40W55/57xx, 40WE5xx, 40E55xx	KDL-37V55/56xx, 37W55/57xx	KDL-32V55/56xx, 32W55/57xx, 32E55xx
<b>Питание и другие параметры</b>						
Электропитание:		220–240 В пер. тока, 50 Гц				
Размер экрана (по диагонали)		52 дюйма (около 132,2 см)	46 дюймов (около 116,8 см)	40 дюймов (около 101,6 см)	37 дюймов (около 93,98 см)	32 дюйма (около 81,28 см)
Разрешение экрана		1920 точек (по горизонтали) x 1080 строк (по вертикали)				
Потребляемая мощность	в режиме “Дом”/ “Стандартное”	195 Вт	162 Вт (KDL-46V55/56xx) 172 Вт (KDL-46W55/57xx) 116 Вт (KDL-46WE5xx)	137 Вт (KDL-40V55/56xx) 131 Вт (KDL-40W55/57xx, 40E55xx) 102 Вт (KDL-40WE5xx)	132 Вт (KDL-37V55/56xx) 140 Вт (KDL-37W55/57xx)	89 Вт (KDL-32V55/56xx) 81 Вт (KDL-32W55/57xx, 32E55xx)
	в режиме “Магазин”/ “Яркий”	257 Вт	206 Вт (KDL-46V55/56xx) 221 Вт (KDL-46W55/57xx) 144 Вт (KDL-46WE5xx)	179 Вт (KDL-40V55/56xx) 172 Вт (KDL-40W55/57xx, 40E55xx) 122 Вт (KDL-40WE5xx)	169 Вт (KDL-37V55/56xx) 179 Вт (KDL-37W55/57xx)	109 Вт (KDL-32V55/56xx) 99 Вт (KDL-32W55/57xx, 32E55xx)
Мощность, потребляемая в дежурном режиме*		0,17 Вт (17 Вт, когда параметр “Быстрый запуск” установлен в опцию “Вкл.”)				
Принадлежности, входящие в комплект поставки		См. “Проверка комплекта поставки” (стр. 4).				
Аксессуары, поставляемые в качестве опции		Кронштейн для настенной установки SU-WL500				

Название модели		KDL-52V55/56xx	KDL-46V55/56xx, 46W55/57xx, 46WE5xx	KDL-40V55/56xx, 40W55/57xx, 40WE5xx, 40E55xx	KDL-37V55/56xx, 37W55/57xx	KDL-32V55/56xx, 32W55/57xx, 32E55xx
<b>Габариты (приблизительные) (ширина x высота x глубина):</b>						
с подставкой	126,2 x 86,9 x 35,8 см	112,3 x 77,1 x 33,0 см (KDL-46V55/56xx) 112,3 x 77,2 x 33,0 см (KDL-46W55/57xx, 46WE5xx)	98,7 x 68,4 x 30,3 см (KDL-40V55/56xx) 98,7 x 68,6 x 30,3 см (KDL-40W55/57xx, 40WE5xx) 101,6 x 68,0/66,3 (верхнее положение/нижнее положение) x 30,3 см (KDL-40E55xx)	91,7 x 64,8 x 30,3 см (KDL-37V55/56xx) 91,7 x 64,9 x 30,3 см (KDL-37W55/57xx)	79,8 x 58,4 x 25,9 см (KDL-32V55/56xx) 79,8 x 58,5 x 25,9 см (KDL-32W55/57xx) 82,7 x 57,7/55,9 (верхнее положение/нижнее положение) x 25,9 см (KDL-32E55xx)	
без подставки	126,2 x 82,2 x 11,5 см	112,3 x 72,3 x 9,6 см (KDL-46V55/56xx) 112,3 x 72,5 x 9,6 см (KDL-46W55/57xx) 112,3 x 72,5 x 10,7 см (KDL-46WE5xx)	98,7 x 63,6 x 9,3 см (KDL-40V55/56xx) 98,7 x 63,8 x 9,3 см (KDL-40W55/57xx) 98,7 x 63,8 x 10,4 см (KDL-40WE5xx) 101,6 x 64,3 x 9,8 см (KDL-40E55xx)	91,7 x 60,0 x 9,1 см (KDL-37V55/56xx) 91,7 x 60,2 x 9,1 см (KDL-37W55/57xx)	79,8 x 53,6 x 8,9 см (KDL-32V55/56xx) 79,8 x 53,7 x 8,9 см (KDL-32W55/57xx) 82,7 x 53,9 x 9,4 см (KDL-32E55xx)	
<b>Вес (приблизительно)</b>						
с подставкой	35,0 кг	27,0 кг (KDL-46V55/56xx) 27,5 кг (KDL-46W55/57xx, 46WE5xx)	20,5 кг (KDL-40V55/56xx, 40E55xx) 21,0 кг (KDL-40W55/57xx, 40WE5xx)	18,0 кг (KDL-37V55/56xx) 18,5 кг (KDL-37W55/57xx)	14,5 кг (KDL-32V55/56xx, 32E55xx) 15,0 кг (KDL-32W55/57xx)	
без подставки	30,5 кг	23,5 кг (KDL-46V55/56xx) 24,0 кг (KDL-46W55/57xx, 46WE5xx)	17,5 кг (KDL-40V55/56xx) 18,0 кг (KDL-40W55/57xx, 40WE5xx, 40E55xx)	15,0 кг (KDL-37V55/56xx) 15,5 кг (KDL-37W55/57xx)	12,0 кг (KDL-32V55/56xx) 12,5 кг (KDL-32W55/57xx, 32E55xx)	

\*Номинальная величина мощности потребления в дежурном режиме достигается после того, как телевизор выполнит необходимые внутренние процессы.  
Конструкция и спецификации могут быть изменены без дополнительного оповещения.

Дополнительные сведения

**Характеристики входных сигналов, подаваемых на входы PC и HDMI IN 1, 2, 3, 4**

<b>Разрешение</b>						
<b>Сигналы</b>	<b>Пикселей по горизонтали</b>	<b>x</b>	<b>Строк по вертикали</b>	<b>Горизонтальная частота (кГц)</b>	<b>Вертикальная частота (Гц)</b>	<b>Стандарт</b>
VGA	<b>640</b>	x	<b>480</b>	<b>31,5</b>	<b>60</b>	<b>VGA</b>
	640	x	480	37,5	75	VESA
	720	x	400	31,5	70	VGA-T
SVGA	<b>800</b>	x	<b>600</b>	<b>37,9</b>	<b>60</b>	<b>VESA Guidelines</b>
	800	x	600	46,9	75	VESA
XGA	<b>1024</b>	x	<b>768</b>	<b>48,4</b>	<b>60</b>	<b>VESA Guidelines</b>
	1024	x	768	56,5	70	VESA
	1024	x	768	60,0	75	VESA
WXGA	<b>1280</b>	x	<b>768</b>	<b>47,4</b>	<b>60</b>	<b>VESA</b>
	<b>1280</b>	x	<b>768</b>	<b>47,8</b>	<b>60</b>	<b>VESA</b>
	1280	x	768	60,3	75	
	<b>1360</b>	x	<b>768</b>	<b>47,7</b>	<b>60</b>	<b>VESA</b>
SXGA	<b>1280</b>	x	<b>1024</b>	<b>64,0</b>	<b>60</b>	<b>VESA</b>
HDTV	<b>1920</b>	x	<b>1080</b>	<b>67,5</b>	<b>60</b>	<b>CEA-861*</b>

\* Под синхронизацией 1080p применительно ко входу HDMI имеется в виду синхронизация видеосигнала, а не ПК. Это относится к установкам меню “Установки Видео” и “Управление экраном”.  
 Для вывода на экран контента ПК установите параметр “Формат экрана” в опцию “Широкоэкранный”, а параметр “Обл. отображения” - в опцию “Макс.разрешение”.



- Вход PC данного телевизора не поддерживает Sync on Green или Composite Sync.
- Вход PC данного телевизора не поддерживает чересстрочные сигналы.
- Для обеспечения наилучшего качества изображения рекомендуется применять указанные в вышеприведенной таблице сигналы с вертикальной частотой 60 Гц (выделенные в таблице жирным шрифтом).





## Поиск неисправностей

Посмотрите, не мигает ли индикатор  (дежурного режима) красным светом.







### Если мигает индикатор (индикатор дежурного режима)

Активирована функция автодиагностики.

- 1 Подсчитайте, сколько раз мигает индикатор  (дежурного режима) перед каждой двухсекундной паузой.  
Например, он может мигнуть три раза, за этим последует пауза продолжительностью две секунды, после чего индикатор снова мигнет три раза.
- 2 Нажмите кнопку  на телевизоре, чтобы выключить его, выньте вилку сетевого шнура из розетки и сообщите своему местному дилеру или специалистам сервисного центра Sony, как мигает индикатор (укажите число миганий).

### Если индикатор (индикатор дежурного режима) не мигает

- 1 Выполните проверки в соответствии с нижеприведенной таблицей.
- 2 Если Вы не смогли устранить неисправность, обратитесь к квалифицированным специалистам по обслуживанию телевизоров.

Состояние	Причина/Способ устранения
<b>Изображение</b>	
Нет ни изображения (темный экран), ни звука.	<ul style="list-style-type: none"> <li>• Проверьте правильность подключения антенны.</li> <li>• Включите телевизор в сеть и нажмите кнопку  на телевизоре.</li> <li>• Если индикатор  (дежурного режима) горит красным светом, нажмите кнопку .</li> </ul>
Нет изображения или информации меню от устройства, подключенного к Scart-разъему.	<ul style="list-style-type: none"> <li>• С помощью кнопок  выведите на экран список входов, затем выберите нужный источник входного сигнала.</li> <li>• Проверьте правильность подсоединения дополнительных устройств к телевизору.</li> </ul>
Изображение двоится или видны ореолы.	<ul style="list-style-type: none"> <li>• Проверьте правильность подключения антенны</li> <li>• Проверьте место расположения и направление антенны.</li> </ul>
На экране видны только снег и помехи.	<ul style="list-style-type: none"> <li>• Проверьте, не сломана или не погнута ли антенна.</li> <li>• Проверьте, не истек ли срок службы антенны (от трех до пяти лет в нормальных условиях эксплуатации, от одного года до двух лет при использовании в районах на морском побережье).</li> </ul>
Помехи звука или изображения при просмотре ТВ канала.	<ul style="list-style-type: none"> <li>• Откорректируйте параметр “АПЧ” (Автоматическая точная настройка) для улучшения приема сигнала изображения (стр. 42).</li> </ul>
Наличие на экране очень маленьких черных и/или ярких точек.	<ul style="list-style-type: none"> <li>• Изображение на экране ТВ панели складывается из точек (пикселей). Маленькие черные точки и/или яркие точки (пиксели) на экране не являются дефектом.</li> </ul>
Искаженные контуры изображения.	<ul style="list-style-type: none"> <li>• Выберите опцию “Стандартное” или “Выкл.” параметра “Motionflow” (стр. 35) (кроме моделей KDL-52V55/56xx, 46V55/56xx, 40V55/56xx, 37V55/56xx, 32V55/56xx).</li> <li>• Измените текущую установку параметра “Режим Фильм” на другую (стр. 35).</li> </ul>
Изображение не воспроизводится в цвете.	<ul style="list-style-type: none"> <li>• Выберите “Сброс” (стр. 34).</li> </ul>
Изображение от устройства, подключенного к разъемам  COMPONENT IN, не воспроизводится в цвете или воспроизводится с искажением цвета.	<ul style="list-style-type: none"> <li>• Проверьте правильность соединения разъемов  COMPONENT IN, а также убедитесь, что соответствующие разъемы плотно установлены в свои ответные части.</li> </ul>

Состояние	Причина/Способ устранения
На экране отсутствует изображения от подключенного к телевизору устройства.	<ul style="list-style-type: none"> <li>• Включите подключенное к телевизору устройство.</li> <li>• Проверьте кабельные соединения.</li> <li>• С помощью кнопок  /  выведите на экран список входов, затем выберите нужный источник входного сигнала.</li> <li>• Правильно вставьте карту памяти или другой носитель в цифровой фотоаппарат.</li> <li>• Используйте карту памяти цифрового фотоаппарата или другой носитель, отформатированный в соответствии с инструкцией, прилагаемой к этому фотоаппарату.</li> <li>• Правильная работа не гарантируется для всех USB устройств. Кроме того, телевизор может работать по-разному в зависимости от характеристик USB устройства и воспроизводимого видеоизображения.</li> </ul>
Невозможно выбрать подключенное устройство в меню “Дом” или переключить вход.	<ul style="list-style-type: none"> <li>• Проверьте кабельные соединения.</li> <li>• Задайте вывод сервера в меню “Дом” (стр. 31).</li> </ul>
<b>Звук</b>	
Хорошее качество изображения, но нет звука.	<ul style="list-style-type: none"> <li>• Нажмите кнопку  +/- или  (Отключение звука).</li> <li>• Проверьте, что для параметра “Динамик” установлена опция “Динамик ТВ” (стр. 38).</li> <li>• При подаче на HDMI вход сигналов Super Audio CD или DVD-Audio на выход DIGITAL AUDIO OUT (OPTICAL) может не выводиться аудиосигнал.</li> </ul>
<b>Каналы</b>	
Нужный канал не выводится на экран.	<ul style="list-style-type: none"> <li>• Задайте другой режим работы (цифровой или аналоговый) и выберите нужный (цифровой или аналоговый) канал.</li> </ul>
Некоторые каналы не воспроизводятся на экране.	<ul style="list-style-type: none"> <li>• Канал используется только для передачи кодированных/получаемых по подписке программ. Подпишитесь на платные услуги.</li> <li>• Канал используется только для передачи данных (без звука или изображения).</li> <li>• Запросите в телевещательной компании информацию о передаваемой программе.</li> </ul>
Невозможен просмотр цифровых каналов.	<ul style="list-style-type: none"> <li>• Обратитесь в местную сервисную службу, чтобы узнать, используется ли в Вашем регионе цифровое вещание.</li> <li>• Перейдите на использование антенны с более высоким коэффициентом усиления.</li> </ul>
<b>Домашняя сеть</b>	
Результаты диагностики указывают на неисправность.	<p><b>Проверьте соединения.</b></p> <ul style="list-style-type: none"> <li>• Используйте в качестве кабеля LAN жесткий кабель.</li> <li>• Проверьте, надежно ли вставлен кабель в разъем.</li> <li>• Проверьте соединение между телевизором и маршрутизатором.</li> </ul> <p><b>Проверьте настройки.</b></p> <ul style="list-style-type: none"> <li>• Измените IP-адрес DNS-сервера (“Проверка сетевого соединения” (стр. 30), действуя следующим образом:                     <ul style="list-style-type: none"> <li>–Обратитесь к своему Интернет-провайдеру.</li> <li>–Укажите IPадрес маршрутизатора, если Вы не знаете адрес DNS-сервера своего Интернет-провайдера.</li> </ul> </li> </ul>
Невозможно найти сервер, вывести список, ошибка при воспроизведении.	<ul style="list-style-type: none"> <li>• После изменения настроек сервера выключите и снова включите телевизор с помощью кнопки  на телевизоре.</li> <li>• Выполните операцию “Диагностика сервера” (стр. 31).</li> </ul> <p><b>При использовании ПК в качестве сервера</b></p> <ul style="list-style-type: none"> <li>• Проверьте, включен ли ПК. Не выключайте ПК при обращении к нему.</li> <li>• Если на ПК установлена программа защиты данных, проверьте наличие разрешения на подключение внешних устройств. Более подробную информацию см. в инструкции, приложенной к программе защите данных.</li> <li>• Возможно, ПК перегружен или приложение на сервере работает нестабильно. Попробуйте выполнить следующие действия:                     <ul style="list-style-type: none"> <li>–Остановите приложение на сервере и перезапустите его.</li> <li>–Перезапустите ПК.</li> <li>–Сократите число приложений, открытых на ПК.</li> <li>–Уменьшите объем контента.</li> </ul> </li> </ul>

Состояние	Причина/Способ устранения
Изменения контента на сервере не выполняются, или выведенный на экран контент отличается от контента на сервере.	<ul style="list-style-type: none"> <li>Иногда изменения не сказываются на процессе воспроизведения на телевизоре несмотря на добавление и/или удаление контента на сервере. Если такое явление имеет место, вернитесь на один уровень назад и попытайтесь снова открыть сервер или папку.</li> </ul>
Не выводятся музыкальные файлы и/или файлы фото- и видеоизображения или пиктограммы.	<p><b>Предварительная проверка</b></p> <ul style="list-style-type: none"> <li>Убедитесь, что подсоединенное к телевизору устройство поддерживает DLNA.</li> <li>Правильная работа не гарантируется для всех серверов. Кроме того, телевизор может работать по-разному в зависимости от характеристик сервера устройства и данного контента.</li> <li>Включите подключенное к телевизору устройство.</li> </ul> <p><b>Проверьте соединения.</b></p> <ul style="list-style-type: none"> <li>Убедитесь в том, что кабель LAN и/или сетевой шнур сервера не отсоединены.</li> </ul> <p><b>Проверьте настройки.</b></p> <ul style="list-style-type: none"> <li>Убедитесь, что подключенное устройство зарегистрировано в меню “Настройки отображения серверов” (стр. 31).</li> <li>Проверьте правильность конфигурации сервера.</li> <li>Убедитесь в том, что выбранное устройство подключено к сети и к нему возможен доступ.</li> <li>Если параметр “Настройки IP-адреса” подменю “Сеть” меню “Сетевые настройки” установлен в опцию “DHCP (DNS автоматически)” или “DHCP (DNS вручную)”, при отсутствии DHCP сервера для распознавания устройства может потребоваться определенное время. Выполните операцию “Диагностика сервера” (стр. 31).</li> </ul>
Невозможно найти телевизор с устройства, совместимого с функцией renderer (контроллера).	<p><b>Проверьте соединения.</b></p> <ul style="list-style-type: none"> <li>Убедитесь в том, что кабель LAN и/или сетевой шнур сервера не отсоединены.</li> </ul> <p><b>Проверьте настройки.</b></p> <ul style="list-style-type: none"> <li>Проверьте, не активирована ли “Функция Renderer” (стр. 44).</li> <li>Убедитесь, что подключенное устройство зарегистрировано в меню “Контроль доступа к Renderer” (стр. 44).</li> </ul>
В подменю “Сеть” в меню “Дом” выведены лишь несколько пиктограмм.	<ul style="list-style-type: none"> <li>Это нормальное явление в том случае, когда отсутствует подключение к Интернету. Вы можете надлежащим образом использовать три предустановленных виджета. Для использования большего числа виджетов убедитесь в том, что кабель LAN и/или шнур питания маршрутизатора/модема не отсоединены. (*)</li> </ul>
При использовании зарегистрированных виджетов не воспроизводится часть контента.	<ul style="list-style-type: none"> <li>Убедитесь в том, что кабель LAN и/или шнур питания маршрутизатора/модема не отсоединены. (*)</li> <li>Возможно, сервер провайдера виджетов неисправен. Попробуйте воспользоваться этим виджетом позже.</li> </ul> <p>(*) Для выполнения подключения к Интернету Ваш маршрутизатор/модем предварительно должен быть настроен надлежащим образом. За информацией о настройке маршрутизатора/модема обращайтесь к своему Интернет-провайдеру.</p>
<b>Общие</b>	
Телевизор не включается.	<ul style="list-style-type: none"> <li>Проверьте включен ли переключатель <b>ENERGY SAVING SWITCH</b> (стр. 10) (только KDL-46WE5/40WE5xx).</li> </ul>
Искажение изображения и/или звука	<ul style="list-style-type: none"> <li>Держите телевизор вдали от источников электрических помех, таких как автомобили, мотоциклы, фены или оптические приборы.</li> <li>При установке дополнительных устройств оставляйте некоторое расстояние между ними и телевизором.</li> <li>Проверьте правильность подключения антенны/кабеля.</li> <li>Держите кабель антенны вдали от других соединительных кабелей.</li> </ul>
Телевизор автоматически выключается (телевизор входит в дежурный режим).	<ul style="list-style-type: none"> <li>Проверьте, не активирован ли “Таймер сна”, или подтвердите установку “Продолжительность” параметра “Таймер включения” (стр. 33).</li> <li>Проверьте, не активирован ли “Отключение неиспользуемого ТВ” (стр. 33).</li> <li>Проверьте, не активирован ли “Датчик присутствия” (стр. 33).</li> <li>Если в течение 10 минут на телевизор не поступает ТВ сигнал и за это время не была нажата ни одна кнопка, телевизор автоматически переходит в дежурный режим.</li> </ul>
Телевизор автоматически включается.	<ul style="list-style-type: none"> <li>Проверьте, не активирован ли “Таймер включения” (стр. 33).</li> </ul>

Состояние	Причина/Способ устранения
Невозможно выбрать некоторые источники входных сигналов.	<ul style="list-style-type: none"><li>Выберите опцию “Предустановка AV” и отмените установку “Пропуск” для данного источника входного сигнала (стр. 39).</li></ul>
Не работает пульт ДУ.	<ul style="list-style-type: none"><li>Замените батарейки.</li></ul>
Пустые списки ТВ программ в системе GUIDE Plus+	<ul style="list-style-type: none"><li>Проверьте правильность подключения антенны/кабеля.</li><li>Вы правильно выполнили соединения и настройки, но система GUIDE Plus+ подключена в течение времени, недостаточного для получения списков ТВ программ. Оставьте телевизор в дежурном режиме на ночь (на 24 часа) или используйте опцию “Manual Data Download” (стр. 19).</li><li>Вы живете в стране/регионе, в которых система GUIDE Plus+ пока недоступна. Проверьте по списку стран, относится ли Ваш регион к числу поддерживаемых. <a href="http://www.europe.guideplus.com/">http://www.europe.guideplus.com/</a></li></ul>
HDMI устройство отсутствует в “Список устр-в HDMI”	<ul style="list-style-type: none"><li>Убедитесь в том, что Ваше устройство является совместимым с функцией “Контроль по HDMI”.</li></ul>
Не удается выбрать опцию “Выкл.” для параметра “Контроль по HDMI”	<ul style="list-style-type: none"><li>Если к телевизору подключено какое-либо аудиоустройство, совместимое с функцией “Контроль по HDMI” выбрать “Выкл.” в этом меню нельзя. Если Вы хотите переключить аудиовыход на динамик телевизора, выберите опцию “Динамик ТВ” в “меню Динамик” (стр. 38).</li></ul>
Настройка выполняется не на все кабельные каналы.	<ul style="list-style-type: none"><li>См. информацию о провайдерах кабельного телевидения на сайте поддержки. <a href="http://support.sony-europe.com/TV/DVBC/">http://support.sony-europe.com/TV/DVBC/</a></li></ul>

## Предметный указатель

### ЧИСЛЕННЫЕ ЗНАЧЕНИЯ

14:9 16  
4:3 16  
4:3 по умолч. 37

### А-Ж

Автозапуск 40  
Автокоррекция часов 33  
Автомат. формат 37  
Автоматический запуск USB 39  
Автонастройка  
    только для аналоговых  
    каналов 40  
Автоограничение яркости 35  
Автоподстройка 38  
Авторег. громкости 36  
АПЧ 42  
Аудиофильтр 42  
Баланс 36  
Батарейки, установка в пульт ДУ 4  
Быстрый запуск 39  
Видео 25, 29  
Вход AV2 39  
Выбор  
    каналов 15  
Выбр. входы  
    Звук 36  
    Изображение 34  
    Управление экраном 37  
Вывод  
    GPS 26  
Вывод фотографии с  
    отображением карты 26  
Выполнение первоначальной  
    настройки 6  
Выход AV2 39  
Гамма 35  
Голосовой фильтр 36  
Датчик присутствия 14, 33  
Датчик сигнала  
    датчик 14  
Двухканальный звук 37  
Диагностика сервера 44  
Динамик 38  
Добавить в слайд-шоу 30  
Доп. улучш. контраста 35  
Доп. установки 35  
Живые цвета 35

### З-П

Заводские настройки 40  
Замок от детей 43  
Звук 36  
Звуковой бустер 36  
Изображение 34  
Индикатор включения (I) 14  
Индикатор дежурного режима  
(⏻) 14  
Индикатор отключения  
    изображения (⊗) 14  
Индикатор таймера (⌚) 14  
Индикаторы/кнопки

телевизора 10  
Интеллект. изображение 41  
Каналы  
    Пропуск 42  
Кнопка выключения (⏻) 10  
Контраст 34  
Контроль доступа к Renderer 44  
Контроль по HDMI 27, 40  
Конфигурировать Избранное 40  
Корректор черного 35  
Коррекция громкости 36  
Линейный выход звука 38  
Метка 42  
Метки программ 41  
Музыка 25, 29  
Напоминание 20  
Настр. аналоговых каналов 40  
настроек отображения  
    серверов 31  
Настройка 39  
Настройка звука 42  
Настройка модуля CAM 44  
Настройка субтитров 42  
Настройка HDMI 40  
Настройка Renderer 44  
Настройки отображения серверов  
    44  
Наушники  
    Установки наушников 38  
Обл. отображения 37  
Обновление системы 33  
Окруж. звук 36  
Оптимальный 16  
Оптический выход 38  
Отключение неиспользуемого ТВ  
    33  
Отменить таймер 20  
Отображ. списка программ 40  
Отобразить карту 26  
Оттенок 34  
первоначальной настройки 6  
Подключение  
    антенны 5  
    дополнительных  
    устройств 22  
    наушников 23  
    приемника-декодера  
    цифрового телевидения/  
    записывающего устройства 5  
    сети 28  
Подсветка 34  
Подсказки BRAVIA 33  
Подтверд. 42  
Поиск неисправностей 51  
Предустановка AV 39  
Продолжительность 25  
Пропуск 42  
Пульт ДУ 10  
    установка батареек 4

### Р-Я

Радио дисплей 43  
Размер по вертикали 37  
Режим 1 цифры 40  
Режим звука 36  
Режим изображ. 34  
Режим Фильм 35  
Режим Фоторамка 25

Резкость 35  
Руководство пользователя 33  
Руч. настр. прогр. 41  
Сброс  
    Звук 36  
    Изображение 34  
    Установки ПК 38  
    Эко 33  
Сведения об изделии 40  
Световой сенсор 14, 34  
Сдвиг по вертикали 37, 38  
Сдвиг по горизонтали 37, 38  
Сетевое соединение 30  
Сетевые настройки 44  
Сеть 44  
    подключение 28  
Система цвета 38  
Сортировка прогр. 41  
Список избранных программ 21  
Список категорий 20  
Таймер включения 33  
Таймер сна 33  
телетекста 15  
Тембр ВЧ 36  
Тембр НЧ 36  
Техн. конфигурация 43  
Технические характеристики 48  
Увеличенный 16  
Улучшение звука 36  
Управление питанием с ПК 33  
Управление экраном 38  
    для входного сигнала,  
    поступающего от ПК 38  
    для входных сигналов,  
    поступающих не с ПК 37  
Установка принадлежностей 45  
Установки Видео 38  
Установки звука 38  
Фаза 38  
Фастекст 15  
Формат экрана 16, 37  
Фото 25, 29  
Функция Renderer 44  
Цветность 34  
Цветовой тон 35  
Цифровая конфигурация 42  
Цифровая настройка 42  
    только для цифровых  
    каналов 42  
Часы/Таймеры 33  
Шаг 38  
Широкоэкранный 16  
Шумопонижение 35  
Шумопонижение для MPEG 35  
Эко 33  
Энергосбережение 33  
Язык 40  
Ярко-белый цвет 35  
Яркость 34  
AppliCast 29  
BRAVIA Sync 27  
EPG (Цифровой экранный  
    электронный телегид) 20  
GUIDE Plus+ 17  
LNA 42, 43  
Motionflow 35  
PAP 24  
PIN код 43  
PIP 24  
Reminder 18  
Renderer 30  
SCENE (СЦЕНА) 11  
XMB™ (XrossMediaBar) 32

## Вступ

Дякуємо, що ви обрали цей продукт від Sony. Перед початком експлуатації телевізора уважно прочитайте цей посібник і збережіть його для використання у майбутньому.

Цей виріб виготовлено компанією Sony Corporation, 1-7-1 Konan Minato-ku Tokyo, 108-0075 Japan. Уповноваженою стороною щодо електромагнітної сумісності (EMC) і безпеки виробу є Sony Deutschland GmbH, Hedelfinger Strasse 61, 70327 Stuttgart, Germany. Для отримання відповіді на будь-які запитання щодо обслуговування або гарантії звертайтеся за адресами, наведеними в окремих документах з обслуговування або гарантії.

## Примітки щодо функції цифрового телебачення

- Усі функції, пов'язані з цифровим телебаченням (DVB), працюватимуть тільки в тих країнах або регіонах, де транслюється цифровий ефірний сигнал DVB-T (MPEG-2 та H.264/MPEG-4 AVC) або де є доступ до сумісного абонентського кабельного вводу DVB-C (MPEG-2 та H.264/MPEG-4 AVC). Дізнайтеся у свого продавця, чи є можливість приймати сигнал DVB-T у місці вашого проживання, або запитайте свого провайдера кабельного телебачення, чи сумісний кабельний сервіс DVB-C, що ними надається, із цим телевізором.
- Ваш провайдер кабельного телебачення може стягати платню за свої послуги або потребувати вашої згоди з положеннями та умовами своєї діяльності.
- Цей телевізор відповідає технічним вимогам DVB-T і DVB-C, але його сумісність із майбутніми цифровими ефірними передачами DVB-T і цифровими кабельними передачами DVB-C не гарантована.
- Деякі функції цифрового телебачення можуть бути недоступними у певних країнах або регіонах, а кабель DVB-C може не працювати належним чином із деякими провайдерами.

Список сумісних провайдерів кабельного телебачення див. на веб-сайті підтримки:

<http://support.sony-europe.com/TV/DVBC/>

✎

- На ілюстраціях, використаних у цьому посібнику, зображена модель KDL-40V55xx, якщо не зазначено інше.
- Символи «x» у назві моделі відповідають цифрам, що позначають різні кольори.

## Інформація про товарні знаки

DVB є зареєстрованим товарним знаком проекту DVB.

HDMI, емблема HDMI і High-Definition Multimedia Interface є товарними знаками або зареєстрованими товарними знаками HDMI Licensing LLC.

DLNA і DLNA CERTIFIED є товарними знаками та/або знаками обслуговування Digital Living Network Alliance.

GUIDE Plus+™ є (1) зареєстрованим товарним знаком або товарним знаком, (2) вироблено за ліцензією та (3) є об'єктом різноманітних міжнародних патентів і патентних заявок, власником яких є компанія Gemstar-TV Guide International, Inc. та/або її дочірні компанії.

КОМПАНІЯ GEMSTAR-TV GUIDE INTERNATIONAL, INC. І/АБО ЇЇ ДОЧІРНІ КОМПАНІЇ ЖОДНИМ ЧИНОМ НЕ НЕСУТЬ ВІДПОВІДАЛЬНОСТІ ЗА ТОЧНІСТЬ ІНФОРМАЦІЇ ЩОДО ПРОГРАМИ ПЕРЕДАЧ, ЯКУ НАДАЄ СИСТЕМА GUIDE PLUS+. GEMSTAR-TV GUIDE INTERNATIONAL, INC. І/АБО ЇЇ ДОЧІРНІ КОМПАНІЇ В ЖОДНОМУ РАЗІ НЕ НЕСУТЬ ВІДПОВІДАЛЬНОСТІ ЗА БУДЬ-ЯКІ СУМИ, ШО ЯВЛЯЮТЬ СОБОЮ ВТРАТУ ВИГОДИ, ВТРАТУ БІЗНЕСУ, АБО НЕПРЯМІ, ФАКТИЧНІ ЧИ ПОВІЧНІ ЗБИТКИ У ЗВ'ЯЗКУ З НАДАННЯМ АБО ВИКОРИСТАННЯМ БУДЬ-ЯКОЇ ІНФОРМАЦІЇ, ОБЛАДНАННЯ ЧИ ПОСЛУГ, ПОВ'ЯЗАНИХ ІЗ СИСТЕМОЮ GUIDE Plus+™.

Вироблено за ліцензією Dolby Laboratories. Dolby і символ із подвійною літерою D є товарними знаками Dolby Laboratories.

«BRAVIA» і BRAVIA є товарними знаками компанії Sony Corporation.

«XMB™» і «XrossMediaBar» є товарними знаками Sony Corporation і Sony Computer Entertainment Inc.

**HDMI**  
HIGH-DEFINITION MULTIMEDIA INTERFACE

**DOLBY**  
DIGITAL PLUS

**dlna**  
CERTIFIED

**GUIDE plus+**  
GEMSTAR

# Зміст

<b>Посібник із початку експлуатації</b>	<b>4</b>
Інформація щодо безпечної експлуатації.....	8
Застережні заходи.....	9
Елементи керування/індикатори пульта і телевізора .....	10
<b>Перегляд телебачення</b>	
Перегляд телебачення .....	15
Використання системи * GUIDE Plus+™ та цифрової електронної програми телепередач (EPG)** .....	17
Використання списку вибраного .....	21
<b>Використання додаткового обладнання</b>	
Підключення додаткового обладнання .....	22
Перегляд зображень із підключеного обладнання .....	24
Відтворення фотознімків/музики/відео за допомогою USB.....	25
Використання BRAVIA Sync з функцією «Керування для HDMI» .....	27
<b>Використання функцій домашньої мережі</b>	
Підключення до мережі .....	28
Використання функції AppliCast .....	29
Відтворення фотознімків/музики/відеофайлів через мережу .....	30
Перевірка мережевого підключення .....	31
Налаштування параметрів відображення сервера .....	31
<b>Використання функцій меню</b>	
Навігація початковим меню телевізора на XMB™ .....	32
Меню параметрів телевізора.....	33
<b>Додаткова інформація</b>	
Встановлення аксесуарів (кронштейн для настінного кріплення).....	45
Технічні характеристики .....	48
Пошук та видалення несправностей.....	51
Предметний покажчик .....	55

Перед використанням телевізора прочитайте розділ «Інформація щодо безпечної експлуатації» (стор. 8). Збережіть цей посібник для використання у майбутньому.



# Посібник із початку експлуатації

## Перед використанням

### Щоб перевірити допоміжні аксесуари

Сильовий шнур (тип C-6)\* (1) (крім 37/32-дюймової моделі)

Підпора (1) і гвинти (4) (крім 52-дюймової моделі)

RM-ED016 Пульт дистанційного керування (1)

RM-ED012 Пульт дистанційного керування (1) (тільки для моделей KDL-46/40/37/32W5720/5730/5740)

Батареї AA (тип R6) (2)

\* Не виймайте феритові сердечники.

### Щоб вставити батареї у пульт дистанційного керування

Натисніть та підніміть кришку, щоб відкрити її.

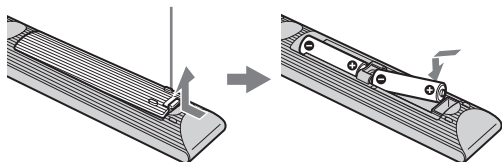

## 1: Прикріплення підпори (крім 52-дюймової моделі)

- 1 Відкрийте картонну коробку та вийміть із неї підпору і гвинти.
- 2 Розмістіть телевизор на підпорі. Вживайте заходів, щоб не заплутатися у кабелях.

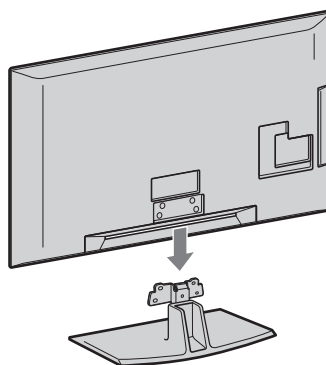

- 3 Зафіксуйте телевизор на підпорі за допомогою гвинтів із комплекту відповідно до позначок зі стрілками ↑, які вказують на отвори для гвинтів.

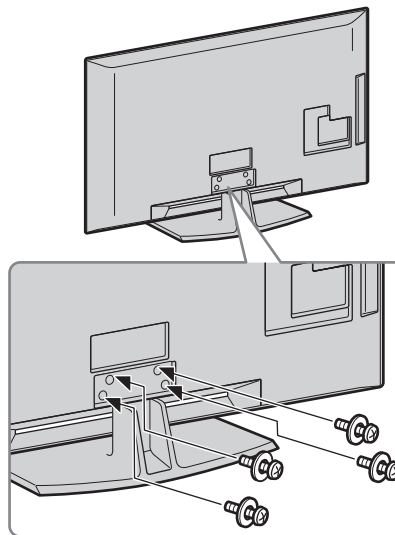

- Для моделей KDL-40E55/32E55xx підпори можна надати більш високого положення. Детальнішу інформацію див. у брошурі «Як змінити висоту підпори».
- Якщо ви використовуєте електричну викрутку, встановіть значення крутильного моменту затягнення приблизно на 1,5 Н/м (15 кгс/см).

## 2: Підключення антени/ декодера/записувального пристрою (наприклад записувального DVD- пристрою)

Підключення декодера/записувального  
пристрою (наприклад записувального DVD-  
пристрою) за допомогою SCART

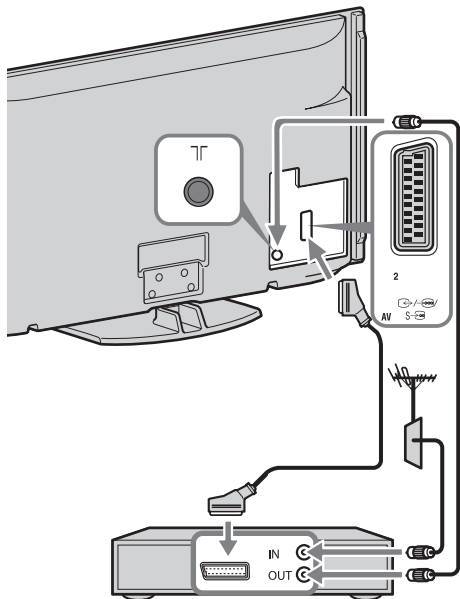

Декодер/записувальний пристрій (наприклад  
записувальний DVD-пристрій)

Підключення декодера/записувального  
пристрою (наприклад записувального DVD-  
пристрою) за допомогою HDMI

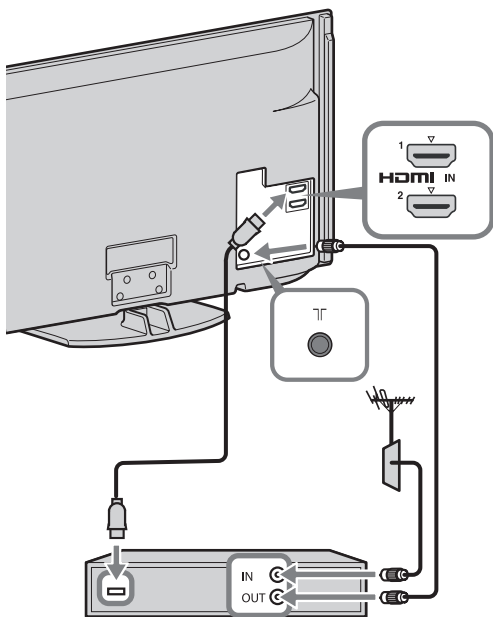

Підключення антени/декодера/записувального  
пристрою (наприклад записувального DVD-пристрою)

## 3: Запобігання перекиданню телевізора

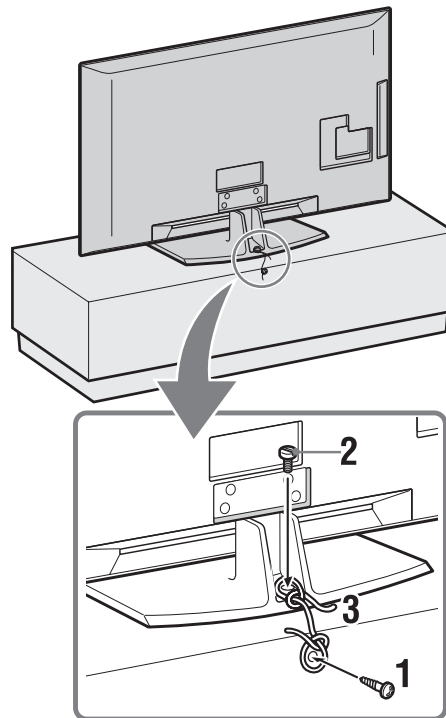

- 1 Вкрутіть гвинт для дерева (діаметром 4 мм, не надається в комплекті) у підставку для телевізора.
- 2 Вкрутіть дрібний кріпильний гвинт (M5 x 20, не надається в комплекті) в отвір для гвинта у телевізорі.
- 3 Зв'яжіть гвинт для дерева й кріпильний гвинт міцним шнуром.

Посібник із початку експлуатації

## 4: Зв'язування кабелів

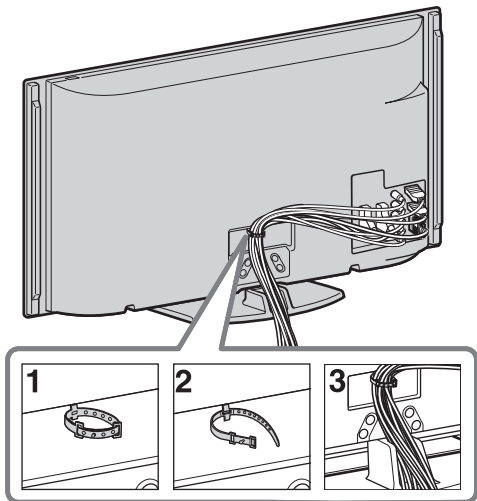

- Не зв'язуйте силовий шнур/кабель живлення змінного струму з іншими кабелями.

## 5: Виконання початкового налаштування



- 1 Підключіть телевізор до електричної розетки.
- 2 Увімкніть **ENERGY SAVING SWITCH** (стор. 10) (тільки для моделей KDL-46WE5/40WE5xx).
- 3 Натисніть кнопку  на телевізори. При першому включенні телевізора на екрані з'являється меню мови.

4

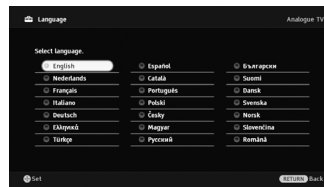

Виконуйте інструкції, що з'являються на екрані.

### Цифрове автоматичне налаштування:

При виборі пункту «Кабель» ми рекомендуємо вибирати опцію «Швидке сканування» для швидкого налаштування. Встановіть значення пунктів «Частота» і «Ідентифікатор мережі» відповідно до інформації, яку надав провайдер кабельного телебачення. Якщо з використанням опції «Швидке сканування» жодного каналу не знайшлося, спробуйте опцію «Повне сканування» (це може тривати довше).





Список сумісних провайдерів кабельного телебачення див. на веб-сайті підтримки: <http://support.sony-europe.com/TV/DVBC/>

**Сортування програм:** Якщо потрібно змінити порядок аналогових каналів, виконайте кроки, наведені у розділі «Сортування програм» (стор. 41).

**Налаштування режиму Есо:** При виборі пункту «Так» параметри «Есо» набувають рекомендованих значень для зменшення енергоспоживання.

### Щоб настроїти систему налаштування GUIDE Plus+™ (тільки за наявності системи\* GUIDE Plus+™)

\* Умови, за яких можна налаштувати цю функцію:  
- можна приймати цифровий сигнал.  
- вибрано «Антену» у пункті «5: Виконання початкового налаштування».

- 1 Введіть поштовий індекс регіону свого проживання за допомогою кнопок ///.



- Починайте вводити зліва, якщо поштовий індекс має менше семи цифр.

6<sup>UA</sup>

- 2 Виберіть мову для GUIDE Plus+.  
Цей крок буде пропущено, якщо одна з нижченаведених мов була вибрана у пункті «5: Виконання початкового налаштування»: «English», «Deutsch», «Español», «Italiano», «Français» або «Nederlands».
- 3 GUIDE Plus+ Завантаження даних.  
Початкове завантаження може зайняти деякий час, тому не натискайте кнопки на телевізорі чи пульті під час цієї процедури. Після завершення першого завантаження даних про програму телепередач усі майбутні завантаження відбуватимуться автоматично.



- Канали також можна налаштувати вручну (стор. 41).

## Регулювання кута перегляду телевізора

Кут повороту цього телевізора можна регулювати в межах нижченаведених значень.

### Відрегулюйте кут повороту ліворуч або праворуч (шарнірне з'єднання)

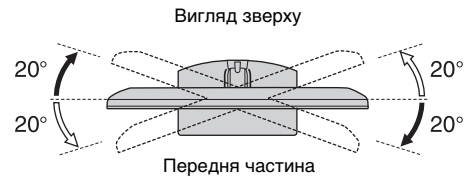

- У моделях KDL-40E55/32E55xx шарнірне з'єднання заблоковане з метою запобігання травмуванню пальців. Інформацію про те, як розблокувати й перемістити телевізор у більш високе положення, див. у брошурі «Як змінити висоту підпори».

## Від'єднання настільної підпори від телевізора



- Викрутіть гвинти, на які вказують позначки зі стрілками ↑ на телевізорі.
- Від'єднуйте настільну підпору, тільки якщо ви збираєтеся прикріпити телевізор до стіни.

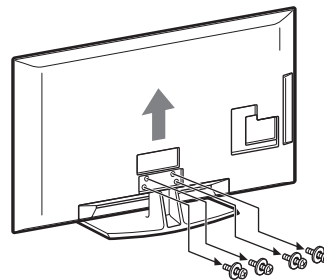

## Інформація щодо безпечної експлуатації

### Встановлення/налаштування

Встановіть та використовуйте телевизор згідно з нижченаведеними інструкціями з метою запобігання ризику виникнення пожежі, ураження електричним струмом та/або травм.

#### Встановлення

- Телевізор має бути встановлений поблизу легкодоступної електричної розетки.
- Поставте телевизор на надійний рівний поверхні.
- Встановлення телевизора на стіну повинен здійснювати тільки кваліфікований працівник центру сервісного обслуговування.
- З міркувань безпеки настійно рекомендується використовувати допоміжне приладдя виробництва Sony, зокрема:
  - Кронштейн для настінного кріплення SU-WL500
- Приєднуючи монтажні гаки до телевизора, обов'язково використовуйте гвинти, що надаються у комплекті з кронштейном для настінного кріплення. Гвинти у комплекті зроблені таким чином, що сягають від 8 до 12 мм у довжину, якщо відміряти від з'єднувальної поверхні монтажного гака. Діаметр і довжина гвинтів варіюють залежно від моделі кронштейна для настінного кріплення. Використання будь-яких інших гвинтів, крім комплектних, може призвести до внутрішнього пошкодження телевизора або його падіння тощо.

8 - 12 мм

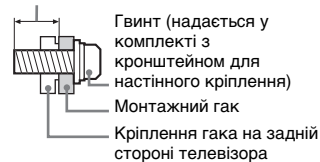

### Транспортування

- Перед транспортуванням телевизора від'єднайте всі кабелі.
- Для транспортування великого телевизора потрібно дві або три особи.
- При транспортуванні телевизора вручну тримайте його так, як показано на малюнку праворуч. Не натискайте на РК-панель.
- Піднімаючи або переміщуючи телевизор, міцно тримайте його знизу.
- При переміщенні телевизора оберігайте його від поштовхів або надмірної вібрації.
- При транспортуванні телевизора до сервісного центру або при перезді запакуйте його в коробку,

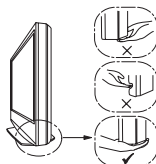

використовуючи призначені для нього пакувальні матеріали.

### Вентиляція

- Ніколи не закривайте вентиляційні отвори і нічого не вставляйте у корпус.
- Залишіть вільний простір навколо телевизора, як показано нижче.
- Для забезпечення належної циркуляції повітря настійно рекомендуємо використовувати кронштейн для настінного кріплення виробництва Sony.

#### Встановлення на стіні

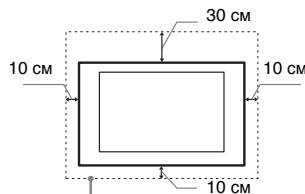

Залиште принаймні такий простір вільним навколо телевизора.

#### Встановлення за допомогою підпори

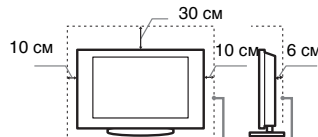

Залиште принаймні такий простір вільним навколо телевизора.

- Для забезпечення належної вентиляції та запобігання накопиченню бруду або пилу:
  - Не кладіть телевизор у горизонтальне положення, не встановлюйте його нижньою стороною догори, задом наперед або на бік.
  - Не ставте телевизор на полицю, килим, постіль або у шафу.
  - Не накривайте телевизор тканиною, такою як занавіски, або іншими речами, наприклад газетами тощо.
  - Не встановлюйте телевизор так, як показано нижче.

Циркуляція повітря неможлива.

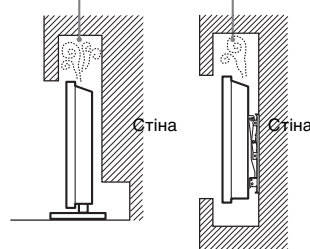

### Силовий шнур

Поводьтеся із силовим шнуром і розеткою у зазначений нижче спосіб, щоб запобігти ризику виникнення пожежі, ураження електричним струмом або пошкодження та/або травм:

- Використовуйте силовий шнур, наданий тільки компанією Sony, а не іншими постачальниками.
- Вставляйте штепсель до електричної розетки до кінця.

- Підключайте телевизор тільки до мережі змінного струму з напругою 220-240 В.
- При підключенні кабелів заради власної безпеки обов'язково від'єднайте силовий шнур і слідкуйте, щоб не заплутатися ногами у кабелях.
- Від'єднайте силовий шнур від розетки перед ремонтом або переміщенням телевизора.
- Тримайте силовий шнур подалі від джерел тепла.
- Регулярно виймайте штепсель із розетки й очищайте його. Якщо штепсель вкритий пилом і на нього потрапляє волога, його ізоляція може зіпсуватися, що може призвести до пожежі.

### Примітки

- Не використовуйте наданий силовий шнур із жодним іншим обладнанням.
- Не защемляйте, не згинайте і не перекручуйте силовий шнур надто сильно. Струмопровідні жили можуть оголитися або зламатися.
- Не модифікуйте силовий шнур.
- Не кладіть важкі речі на силовий шнур.
- Не тягніть силовий шнур при від'єднанні його від електричної розетки.
- Не підключайте надто багато приладів до однієї розетки.
- Не використовуйте електричну розетку, що не забезпечує належного прилягання контактів штепселя.

### Заборонене

#### використання

Не встановлюйте/використовуйте телевизор у нижчезазначених місцях, оточеннях і ситуаціях, оскільки це може призвести до несправності телевизора, пожежі, ураження електричним струмом, пошкодження та/або травм.

#### Місце:

Надворі (під прямим сонячним промінням), на морському узбережжі, на кораблі або іншому судні, всередині транспортного засобу, у медичних закладах, нестабільних місцях, поблизу відкритий водою або джерел води, в умовах дощу або диму.

#### Оточення:

Гарячі, вологі або надмірно запилені місця; місця, куди можуть потрапити комахи; де телевизор може зазнати механічної вібрації, поблизу займистих речей (свічок тощо). Захищайте телевизор від крапель і бризок рідини та не ставте на нього наповнені рідиною предмети, наприклад вази.

#### Ситуація:

Не використовуйте телевизор, якщо у вас мокрі руки, якщо корпус телевизора знятий, а також не використовуйте його з приладдям, не рекомендованим виробником. Від'єднуйте телевизор від розетки та антени під час грози.

#### Поломка компонентів:

- Не кидайте нічого в телевизор. Скло екрана може розбитися від удару та спричинити серйозну травму.
- Якщо корпус телевизора тріснув, не торкайтеся його, доки ви не від'єднаєте силовий шнур від електромережі. Інакше може статися ураження електричним струмом.

## Коли телевізор не використовується

- Якщо ви не будете використовувати телевізор протягом кількох днів, його слід від'єднати від електромережі з міркувань безпеки та збереження навколишнього середовища.
- Оскільки просте вимикання телевізора не означає його від'єднання від електромережі, потрібно витягнути штепсель з електричної розетки, щоб відключити телевізор повністю.
- Однак деякі телевізори мають такі функції, для належної роботи яких телевізори мають залишатися в режимі очікування.

## Щодо дітей

- Не дозволяйте дітям залазити на телевізор.
- Тримайте малі деталі поза доступом дітей, щоб діти їх випадково не проковтнули.

## У разі виникнення нижченаведених проблем...

У разі виникнення будь-якої з нижченаведених проблем негайно **вимкніть** телевізор і від'єднайте силовий шнур від електромережі.

Зверніться до свого продавця або сервісного центру Sony з проханням, щоб ваш телевізор перевірів кваліфікований працівник.

### Коли:

- Силовий шнур пошкоджено.
- Штепсель погано тримається в електричній розетці.
- Телевізор пошкоджено у результаті падіння, удару або потрапляння у нього якого-небудь предмета.
- Через отвори у корпусі всередину потрапила рідина або твердий предмет.

## Застережні заходи

### Перегляд телевізора

- Дивіться телевізор при помірному освітленні, оскільки перегляд телевізора при поганому освітленні або протягом тривалого часу призводить до напруження очей.
- Використовуючи навушники, відрегулюйте гучність таким чином, щоб уникнути надмірних рівнів, оскільки в іншому разі це може призвести до погіршення слуху.

### РК-екран

- Незважаючи на те, що РК-екран виготовлений із використанням високоточної технології і 99,99% або більше пікселів ефективно функціонують, на екрані можуть з'являтися чорні точки або яскраві точки світла (червоні, сині або зелені). Це структурна властивість РК-екрану, а не результат його несправності.
- Не штовгайте й не дряпайте передній фільтр і не кладіть речі на цей телевізор. Зображення може стати нерівномірним або РК-екран може бути пошкоджено.
- Якщо телевізор використовується у холодному приміщенні, зображення може стати розмитим або темним. Це не є ознакою несправності. Такі явища зникають при підвищенні температури.

- При тривалому відтворенні нерухомих зображень на них може з'являтися ореол. Він може зникнути через кілька секунд.
- Екран і корпус нагріваються під час роботи телевізора. Це не є несправністю.
- РК-екран містить невелику кількість рідкого кристала. Деякі люмінесцентні трубки у цьому телевізорі також містять ртуть. Дотримуйтеся місцевих постанов і правил щодо утилізації.

## Догляд і чищення екрана/ корпусу телевізора

Перед чищенням обов'язково від'єднайте силовий шнур телевізора від електричної розетки.

Щоб запобігти погіршенню якості матеріалів або покриття екрана, дотримуйтеся нижченаведених заходів безпеки.

- Щоб видалити пил із поверхні екрана/ корпусу, обережно протріть її м'якою тканиною. Якщо заплесня стійке, протріть поверхню м'якою тканиною, злегка змоченою слабким розчином мийного засобу.
- Ніколи не використовуйте жодні жорсткі тканини, лужні або кислотні розчини й порошки для чищення або легкі розчинники, зокрема спирт, бензол, розріджувачі, інсектициди тощо. Використання таких речовин або тривалий контакт із гумою або вінілом може призвести до пошкодження поверхні екрана і матеріалу, з якого зроблено корпус.
- Для забезпечення належної вентиляції рекомендуємо періодично чистити вентиляційні отвори за допомогою пилососа.
- Регулюючи кут повороту телевізора, повертайте його повільно, щоб уникнути його переміщення або зсування зі своєї підставки.

## Додаткове обладнання

Тримайте додаткові компоненти або будь-яке обладнання, від якого йде електромагнітне випромінювання, подалі від телевізора. Інакше це може спричинити спотворення зображення та/або виникнення шуму.

## Елементи живлення

- Встановлюючи елементи живлення, слідкуйте за правильністю полярності.
- Не використовуйте одночасно елементи живлення різних типів або старі й нові елементи живлення.
- Утилізуйте елементи живлення без шкоди для навколишнього середовища. У певних регіонах існують правила щодо утилізації елементів живлення. Будь-ласка, дізнайтеся про це у місцевих органах влади.
- Поводьтеся з пультом обережно. Не впускайте, не наступайте на нього та не допускайте пролиття на нього жодних рідин.
- Не кладіть пульт поблизу джерел тепла, під пряме сонячне проміння та у вологій місці.

## Утилізація телевізора



**Утилізація старого електричного та електронного обладнання (застосовується в Європейському союзі та інших європейських країнах із системами роздільного збирання сміття)**

9 UA

Цей символ на виробі або на упаковці означає, що цей виріб не можна утилізувати як побутове сміття. Замість цього його потрібно здати до відповідного приймального пункту для вторинної обробки електричного та електронного обладнання.

Забезпечивши належну утилізацію цього виробу, ви допоможете запобігти негативним наслідкам для навколишнього середовища та людського здоров'я, до яких могла б призвести неправильна утилізація цього виробу. Вторинна переробка матеріалів допоможе зберегти природні ресурси. Щоб отримати докладнішу інформацію щодо вторинної переробки цього виробу, зверніться до місцевих органів влади, до служби утилізації побутових відходів або до магазину, де було придбано цей виріб.



**Утилізація старих елементів живлення (застосовується в Європейському союзі та інших європейських країнах із системами роздільного збирання сміття)**

Цей символ на елементі живлення або на упаковці означає, що елемент живлення, який постачається з цим виробом, не можна утилізувати як побутове сміття. Забезпечуючи належну утилізацію цих елементів живлення, ви допомагаєте запобігти потенційно негативним наслідкам для навколишнього середовища та людського здоров'я, до яких могла б призвести неправильна утилізація елементів живлення. Вторинна переробка матеріалів допомагає зберегти природні ресурси. Якщо для виробів із міркувань безпеки, покращення роботи або інтеграції даних потрібно забезпечити постійний зв'язок за допомогою вбудованого елемента живлення, цей елемент живлення має бути замінений лише кваліфікованим фахівцем з обслуговування. Щоб забезпечити належну утилізацію елемента живлення, після завершення його експлуатації здайте виріб до відповідного приймального пункту для вторинної обробки електричного й електронного обладнання. Для отримання відомостей про всі інші елементи живлення перегляньте розділ про безпечне від'єднання елемента живлення від виробу. Здайте елемент живлення до відповідного приймального пункту для вторинної обробки старих елементів живлення. Щоб отримати докладнішу інформацію про вторинну переробку цього виробу або елемента живлення, зверніться до місцевих органів влади, до служби утилізації побутових відходів або до магазину, де було придбано цей виріб.

9 UA



## Елементи керування/індикатори пульта і телевізора

### Елементи керування пульта і телевізора

Якщо йдеться про моделі KDL-46/40/37/32W5720/5730/5740, звертайтеся до відповідної брошури.

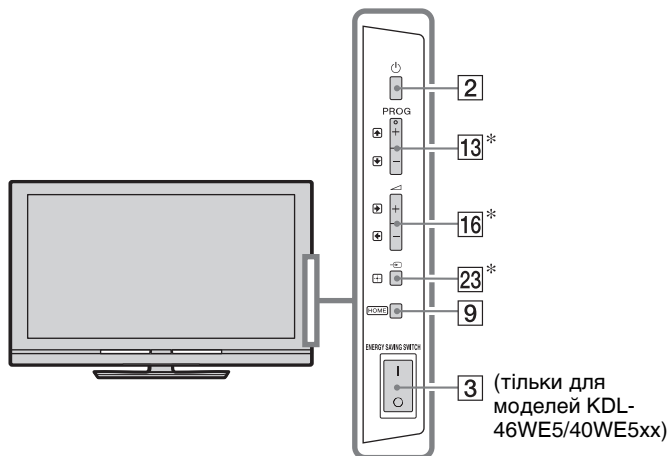



Кнопки на телевізорі виконують ті самі функції, що й кнопки на пульті.

\* У меню телевізора ці кнопки мають такі значення:  $\uparrow/\downarrow/\leftarrow/\rightarrow/\oplus$ .



- На кнопках із номером 5, **PROG +** і **AUDIO** на пульті є тактильна точка. Спирайтеся на ці тактильні точки як на орієнтир під час використання телевізора.

Кнопка/перемикач	Опис
1 I/⏻ (режим очікування телевізора)	Натисніть для увімкнення/вимкнення режиму очікування телевізора.
2 ⏻ (живлення)	Натисніть для увімкнення/вимкнення телевізора.  <ul style="list-style-type: none"> <li>• Щоб повністю вимкнути телевізор (0 Вт, без споживання електроенергії), вимкніть телевізор і від'єднайте силовий шнур/кабель живлення змінного струму від електромережі/мережі змінного струму.</li> <li>• У моделях KDL-46WE5/40WE5xx телевізор можна вимкнути повністю вимкненням перемикача <b>ENERGY SAVING SWITCH</b> (стор. 10).</li> </ul>
3 ENERGY SAVING SWITCH (тільки для моделей KDL-46WE5/40WE5xx)	Повністю вимикає телевізор. Однак якщо телевізор був у режимі очікування при вимкненні перемикача <b>ENERGY SAVING SWITCH</b> ( I ), наступне увімкнення <b>ENERGY SAVING SWITCH</b> ( O ) лише поверне телевізор до режиму очікування.  <ul style="list-style-type: none"> <li>• Коли перемикач <b>ENERGY SAVING SWITCH</b> вимкнено, ви не можете використовувати такі функції, як збереження параметрів годинника, завантаження електронних програм телепередач та оновлення програмного забезпечення.</li> </ul>





- 4 SCENE** (крім моделей KDL-46/40/37/32 W5720 W5730 W5740) Натисніть для відображення меню «Вибір сцени». При виборі потрібного варіанта сцени автоматично встановлюються оптимальна для вибраної сцени якість звуку і зображення. Натискайте кнопки  $\leftarrow/\rightarrow/\leftarrow/\rightarrow$  для вибору варіанта сцени, потім натисніть  $\oplus$ .  
**Кіно:** Створює зображення з динамічним звуком для відтворення атмосфери кінотеатру.  
**Фото:** Створює зображення, що достовірно відтворює текстуру і колір надрукованої фотокартки.  
**Спортивні події:** Створює зображення, що дозволяє бачити реалістичну картину і чути звук, як на стадіоні.  
**Музика:** Створює звукові ефекти, що дозволяють чути динамічний і чистий звук, як на концерті.  
**Гра:** Створює зображення, що дозволяє насолоджуватися грою завдяки прекрасній якості зображення і звуку.  
**Графічні дані:** Створює зображення, що полегшує наслідки і зменшує втому від тривалого перегляду телевізора завдяки яснішому й чіткішому зображенню.  
**Авто:** Оптимальна якість звуку і зображення встановлюється автоматично відповідно до джерела вхідного сигналу, однак ефект може бути відсутній, що залежить від підключених пристроїв.
-  При увімкненні Режиму театру (стор. 13) у налаштуваннях «Вибір сцени» автоматично вмикається опція «Кіно».
- 5 AUDIO**  
**В аналоговому режимі:** Натисніть, щоб змінити подвійний звуковий режим (стор. 37).  
**У цифровому режимі:** Натисніть, щоб змінити мову, що використовуватиметься для поточної програми (стор. 42).
- 6  $\text{H}/?$  (інформація/ відображення тексту)** Під час кожного натискання кнопки на екрані з'являються такі елементи:  
**У цифровому режимі:** Інформація про поточну програму  $\rightarrow$  Інформація про наступну програму  
**В аналоговому режимі:** Номер поточного каналу та екранний режим  $\rightarrow$  Годинникові дані  
**У режимі тексту:** Відображає приховані дані (наприклад, відповіді на запитання вікторини) (стор. 15).

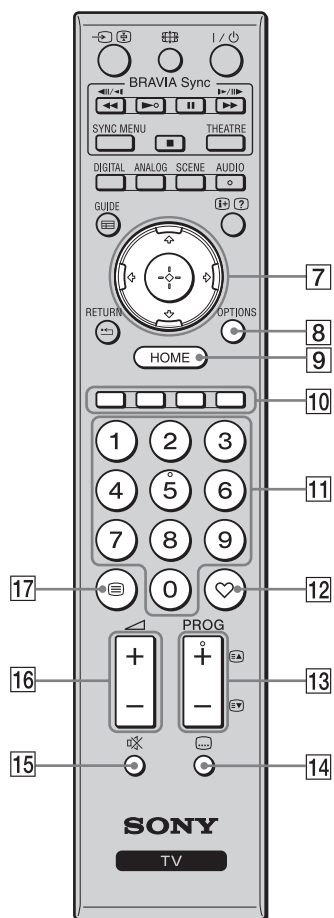

7	<p>↔/↕/↔/↕/⊕</p> <p>Натискайте кнопки ↔/↕/↔/↕/⊕ для переміщення курсора по екрану. Натисніть кнопку ⊕, щоб вибрати/підтвердити виділений пункт. При відтворенні фотофайлів: Натисніть кнопку ⊕ для початку/призупинення показу слайдів. Натисніть ↔/↕, щоб вибрати попередній файл. Натисніть ↔/↕, щоб вибрати наступний файл. При відтворенні аудіо/відеофайлів: Натисніть кнопку ⊕ для початку/призупинення відтворення. Натисніть і утримуйте кнопку ↔/↕ для швидкого перемотування вперед/назад; відпустіть кнопку після досягнення того місця, з якого потрібно відновити відтворення. Натисніть ↔, щоб розпочати відтворення з початку поточного файла. Натисніть ↕, щоб перейти до наступного файла.</p>
8	<p><b>OPTIONS</b></p> <p>Натисніть для відображення списку, що містить параметр «Керування пристроями» або ярлики деяких меню налаштувань. Використовуйте меню «Керування пристроями» для роботи із обладнанням, сумісним з Керування для HDMI. Опції у списку можуть відрізнятися залежно від джерела вхідного сигналу.</p>
9	<p><b>HOME</b></p> <p>Натисніть для відображення початкового меню телевізора (стор. 32).</p>
10	<p><b>Кольорові кнопки</b></p> <p>Коли кольорові кнопки доступні, на екрані з'являється інструкція з користування.</p>
11	<p><b>Цифрові кнопки</b></p> <p><b>У режимі телебачення:</b> Натискайте для вибору каналів. Для вибору каналів із номером 10 і вище швидко натискайте кнопку з наступною цифрою. <b>У режимі тексту:</b> Натискайте для введення номера сторінки.</p>
12	<p><b>♥ (Favourite)</b></p> <p>Натисніть для відображення списку вибраного вами (стор. 21).</p>
13	<p><b>PROG +/- (EA)/ (EV)</b></p> <p><b>У режимі телебачення:</b> Натисніть для вибору наступного (+) або попереднього (-) каналу. <b>У режимі тексту:</b> Натисніть для вибору наступної (EA) або попередньої (EV) сторінки.</p>
14	<p><b>⋮ (Параметри субтитрів)</b></p> <p>Натисніть, щоб змінити мову субтитрів (стор. 42) (тільки у цифровому режимі).</p>
15	<p><b>⊘ (вимкнення звуку)</b></p> <p>Натисніть для вимкнення звуку. Натисніть ще раз для відновлення звуку.</p> <ul style="list-style-type: none"> <li>• Натисніть цю кнопку у режимі очікування, якщо потрібно увімкнути телевізор без звуку.</li> </ul>
16	<p><b>∧ +/- (гучність)</b></p> <p>Натискайте для регулювання рівня гучності.</p>
17	<p><b>☰ (тексту)</b></p> <p>Натисніть для відображення текстової інформації (стор. 15).</p>

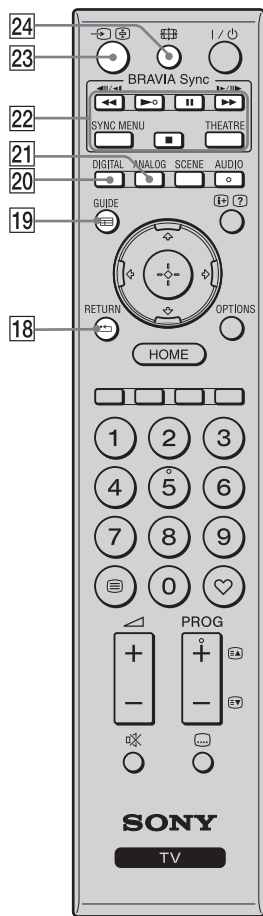

- |    |  |   |
|----|--|---|
| 18 | RETURN                                     | Натисніть, щоб повернутися до попереднього вікна відображуваного меню.<br>При відтворенні фото/аудіо/відеофайлів: Натисніть, щоб припинити відтворення. (На екрані відобразиться список файлів або папок.)  |
| 19 | GUIDE (EPG)                                | Натисніть для відображення цифрової електронної програми телепередач (EPG) (стор. 20).  |
| 20 | DIGITAL                                    | Натисніть для відображення останнього переглянутого цифрового каналу.<br>При перегляді зображень із підключеного обладнання: Натисніть, щоб повернутися до звичайного режиму телебачення.   |
| 21 | ANALOG                                     | Натисніть для відображення останнього переглянутого аналогового каналу.<br>При перегляді зображень із підключеного обладнання: Натисніть, щоб повернутися до звичайного режиму телебачення.   |
| 22 | BRAVIA Sync                                | <p>: Дозволяють використовувати сумісне з BRAVIA Sync обладнання, підключене до телевізора.</p> <p><b>SYNC MENU:</b> Відображає меню підключеного обладнання HDMI. Коли ця кнопка натиснута, меню «Вибір пристроїв HDMI» відображається й при перегляді інших екранів введення даних або телепередач.</p> <p><b>THEATRE:</b> Можна ввімкнути або вимкнути Режим театру. Коли Режим театру ввімкнено, для кінопродукції автоматично встановлюється оптимальна якість звуку (якщо аудіосистема підключена до телевізора за допомогою кабелю HDMI) та зображення.</p> <ul style="list-style-type: none"> <li>• При вимкненні телевізора Режим театру також вимикається.</li> <li>• При зміні налаштувань «Вибір сцени» Режим театру автоматично вимикається.</li> <li>• Параметр «Керування для HDMI» (BRAVIA Sync) доступний тільки тоді, коли до телевізора підключене обладнання Sony, на якому є логотип BRAVIA Sync або BRAVIA Theatre Sync, або яке є сумісним з Керуванням для HDMI.</li> </ul> |
| 23 | (вибір вхідного сигналу/ утримання тексту) | <p><b>У режимі телебачення:</b> Натисніть для відображення списку вхідних сигналів.</p> <p><b>У режимі тексту:</b> Натисніть для утримання поточної сторінки.</p>   |
| 24 | (режим екрана)                             | Натисніть, щоб змінити формат екрана (стор. 16).  |

## Індикатори

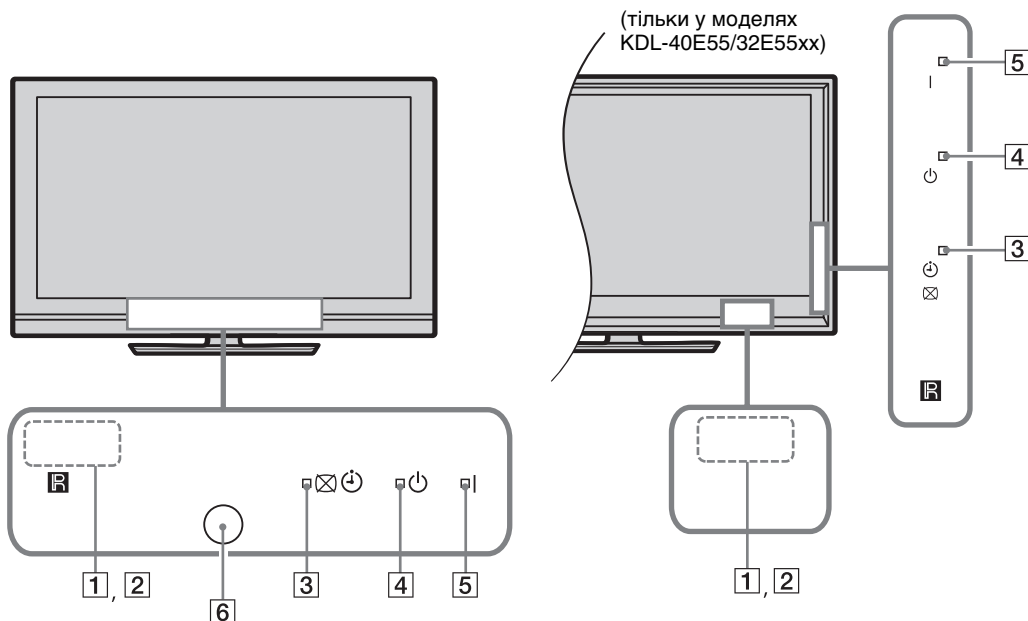

Індикатор	Опис
1 Датчик освітлення	Не кладіть на датчик жодних предметів, оскільки це може вплинути на його роботу (стор. 34).
2 Датчик дистанційного керування	Отримує сигнали з пульта дистанційного керування. Нічим не закривайте датчик, інакше він може не працювати належним чином.
3   (Вимкнення зображення / Таймер)	Засвічується зеленим при виборі опції «Вимкнення зображення» (стор. 33). Засвічується жовтогарячим при встановленні таймера (стор. 20, 33).
4  (очікування)	Світиться червоним, коли телевізор перебуває у режимі очікування.
5  (живлення)	Світиться зеленим, коли телевізор увімкнено.
6 Датчик присутності (лише для моделі KDL-46WE5/40WE5xx)	Не кладіть на датчик жодних предметів, оскільки це може вплинути на його роботу (стор. 33).

## Стосовно інструкції з користування, що з'являється на екрані телевізора

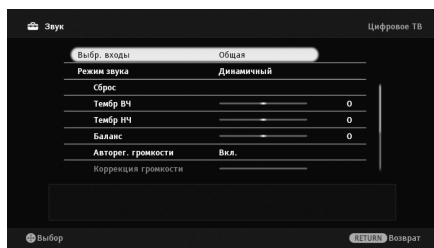

Інструкція з користування



Приклад: Натисніть кнопку або **RETURN** (див. пункт **7** (стор. 12) або пункт **18** (стор. 13)).

Інструкція з користування допомагає керувати роботою телевізора за допомогою пульта; вона відображається в нижній частині екрана. Використовуйте кнопки пульта, показані в інструкції з користування.

# Перегляд телебачення

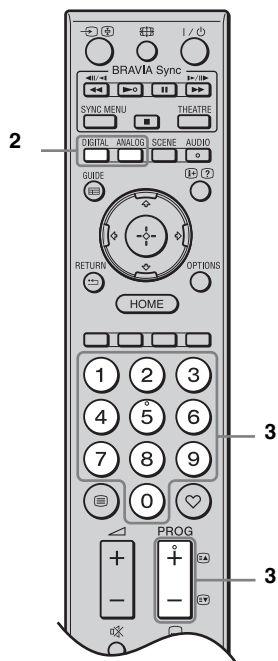
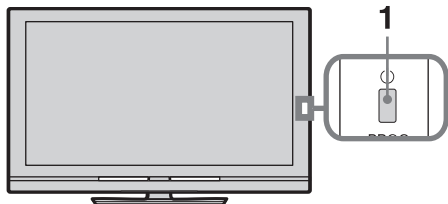
## Перегляд телебачення









- 1 Натисніть на телевізорі кнопку , щоб увімкнути його.  
Якщо телевізор не вмикається, увімкніть перемикач **ENERGY SAVING SWITCH** (стор. 10) (тільки у моделях KDL-46WE5/40WE5xx).  
Коли телевізор перебуває в режимі очікування (індикатор режиму очікування  на передній панелі телевізора світиться червоним), натисніть кнопку **I/** на пульті, щоб увімкнути телевізор.
- 2 Натисніть кнопку **DIGITAL**, щоб увімкнути цифровий режим, або кнопку **ANALOG**, щоб увімкнути аналоговий режим.  
Перелік доступних каналів варіюється залежно від режиму.



- 3 Натискайте цифрові кнопки або **PROG +/-**, щоб вибрати телевізійний канал.  
Для вибору цифрової передачі використовуйте цифрову електронну програму телепередач (EPG) (стор. 20).



### У цифровому режимі

На екрані швидко з'являється інформаційний банер. На банері можуть бути нижченаведені піктограми.

- : Послуга радіозв'язку
- : Послуга шифрування/передплати
- : Наявність кількох аудіомов
- : Наявність субтитрів
- : Наявність субтитрів для людей із поганим слухом
- : Рекомендований мінімальний вік для перегляду цієї передачі (від 4 до 18 років)
- : Батьківський код

### Доступ до тексту



У аналоговому режимі натисніть кнопку . Під час кожного натискання кнопки  на екрані чергуються:

Текст і телевізійне зображення → Текст → Без тексту (вихід із текстової послуги)  
Для вибору сторінки натискайте цифрові кнопки або / .

Для утримання сторінки натисніть кнопку .

Для відображення прихованих даних натисніть кнопку .



- Можна також безпосередньо перейти на сторінку, вибравши її номер на екрані.  
Натискайте кнопки  і , щоб вибрати номер сторінки, потім натисніть .
- Коли у нижній частині текстової сторінки з'являються чотири кольорові елементи, ви отримуєте швидкий і легкий доступ до сторінок (Fast Text). Натисніть відповідну кольорову кнопку, щоб отримати доступ до сторінки.

### Щоб змінити формат екрана вручну

Натисніть кнопку  кілька разів для вибору потрібного формату екрана.

- Якщо оригінальні зображення з роздільною здатністю 720p, 1080i або 1080p відображаються з чорною рамкою по краях екрана, виберіть формат Розумний або «Масштабування», щоб настроїти зображення.

#### Розумний\*

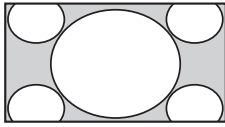

Збільшує центральну частину зображення. Лівий і правий краї зображення розтягнуті, щоб заповнити екран 16:9.

#### 4:3

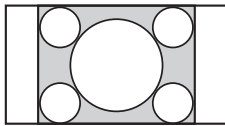

Показує зображення 4:3 у вихідному розмірі. Для заповнення екрана 16:9 по боках відображаються смуги.

#### Широкий

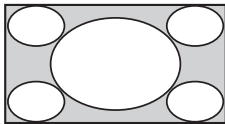

Горизонтально розтягує зображення 4:3 для заповнення екрана 16:9.

#### Масштабування\*

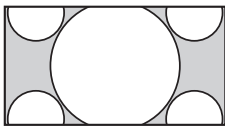

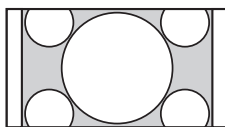

Показує широкоекранне зображення (формат поштової скриньки) у правильній пропорції.

#### 14:9\*



Показує зображення 14:9 у правильній пропорції. Внаслідок цього по боках екрана з'являються смуги.

\* Верхня та нижня частини зображення можуть бути відрізані. Можна відрегулювати вертикальне розташування зображення. Натисніть кнопки  / , щоб перемістити зображення вгору або вниз (наприклад, щоб бачити субтитри).



- При виборі формату Розумний деякі символи та/або букви у верхній і нижній частинах зображення може бути не видно. У такому разі відрегулюйте параметр «Розмір по вертикалі» у меню «Екран» (стор. 37).



- Коли для функції «Автоформат» (стор. 37) встановлено значення «Увімк.», телевизор автоматично вибирає найкращий режим для поточної передачі.

## Використання системи \* GUIDE Plus+™ та цифрової електронної програми телепередач (EPG)\*\*

\* Можна використовувати цю функцію за таких умов:

- можна приймати цифровий сигнал.
- вибрано «Антенa» у пункті «5: Виконання початкового налаштування».

\*\* Ця функція може бути недоступна у деяких країнах або регіонах.

Усі можливості системи GUIDE Plus+ доступні тільки тоді, коли дані GUIDE Plus+ доступні через цифровий канал. Дізнайтеся на веб-сайті GUIDE Plus+, чи система цифрового ефірного телебачення GUIDE Plus+ уже доступна у вашій країні.



Якщо ви користуєтеся функцією GUIDE Plus+, рекомендовано вимикати телевизор кнопкою режиму очікування на пульті, а не кнопкою живлення на телевізорі, щоб забезпечити можливість оновлення програмної інформації.

### Використання системи GUIDE Plus+

Використовуйте систему GUIDE Plus+ для пошуку телепередачі, яку бажаєте подивитися. Ця функція дозволяє шукати передачі за категоріями програм і за ключовими словами. Програма GUIDE Plus+ надає програмну інформацію на строк до восьми днів. Обов'язково завершіть початкове налаштування (стор. 6), щоб мати можливість користуватися цією послугою.

### Компоненти системи GUIDE Plus+

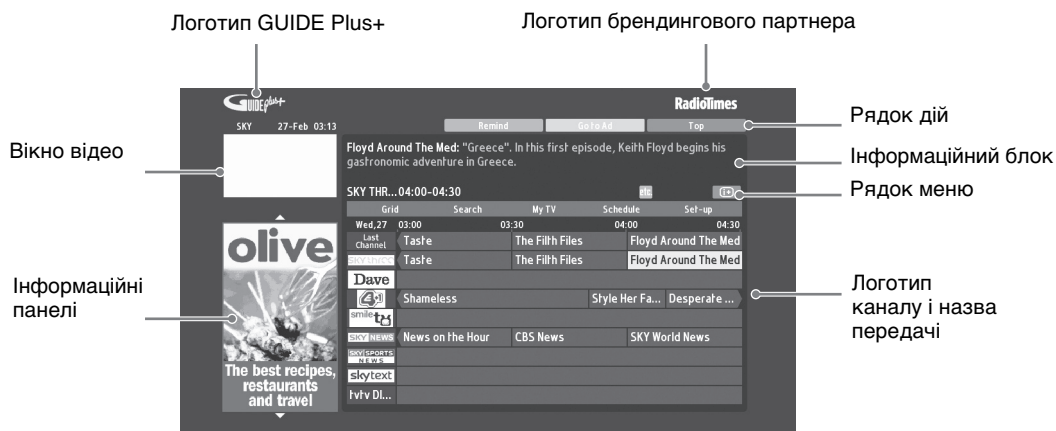





















- Вищенаведене зображення може бути різним залежно від країни та регіону.
- Інформаційні панелі не надаються компанією Sony, це реклама від брендингового партнера.
- Функції рядка дій варіюють залежно від положення курсора і налаштувань.

**1** Натисніть **GUIDE**.

**2** Виконайте потрібну операцію, як показано у нижченаведеній таблиці або зображено на екрані.



Щоб	Зробіть так
Переглянути програму	<p>Натискайте кнопки / для вибору програми, потім натисніть .</p> <p></p> <ul style="list-style-type: none"> <li>• Інформація про програму з'явиться в інформаційному блоці.</li> <li>• Натисніть кнопку , щоб отримати доступ до розширеного інформаційного блока, де міститься детальне зведення.</li> <li>• Можна використовувати кнопку <b>PROG +/-</b> для перегортання сторінок зі списками назад/вперед.</li> </ul> <p>Натисніть <b>BRAVIA Sync</b> /, щоб перейти до наступного дня або повернутися до попереднього.</p>
Вимкнути програму телепередач	<p>Натисніть кнопку  <b>GUIDE</b> для виходу з програми телепередач.</p>
Встановити передачу, що автоматично відтворюватиметься на екрані, коли почнеться - Reminder	<p>Натискайте кнопки / для вибору майбутньої передачі, яку бажаєте переглянути, потім натисніть зелену кнопку.</p> <p></p> <ul style="list-style-type: none"> <li>• Щоб скасувати нагадування, натисніть червону кнопку, коли пункт «Reminder» буде виділений, або скористайтеся опцією «Розклад» у рядку меню.</li> <li>• Якщо перевести телевізор у режим очікування, він автоматично увімкнеться перед початком передачі.</li> </ul>
Інформаційний блок	<p>Кілька разів натисніть кнопку , щоб отримати доступ до рядка меню.</p> <p>Натискайте  для вибору пункту. («Таблиця», «Search», «My TV», «Розклад» та «Set-up»)</p> <p>У пункті «Таблиця» можна переглядати передачі або встановлювати нагадування.</p>
Знайти передачу - Search	<p>Можна швидко і легко знайти для перегляду те, що вас цікавить, або встановити нагадування за категорією (наприклад «Спорт») чи підкатегорією (наприклад «Футбол») передачі.</p> <ol style="list-style-type: none"> <li>1 Виділіть пункт «Search» у рядку меню, потім натисніть кнопку  лише один раз.</li> <li>2 Натискайте кнопки / для вибору категорії або підкатегорії, потім натисніть .</li> </ol>
Шукати за власним ключовим словом - My Choice	<p>На додаток до стандартних категорій і підкатегорій існує можливість визначити власні ключові слова для пошуку.</p> <ol style="list-style-type: none"> <li>1 Виділіть опцію «My Choice» у пункті «Search» у рядку меню.</li> <li>2 Натисніть жовту кнопку, щоб додати ключове слово, після чого з'явиться екранна клавіатура.</li> <li>3 Введіть своє ключове слово за допомогою екранної клавіатури.</li> <li>4 Для підтвердження натисніть зелену кнопку.</li> <li>5 Ваше власне ключове слово з'явиться у графі «My Choice».</li> <li>6 Виберіть своє ключове слово і натисніть кнопку , щоб розпочати пошук за ним.</li> </ol>

Щоб	Зробіть так
Встановити профіль і отримувати рекомендації відповідно до своїх уподобань - My TV	<p>Пункт «My TV» дозволяє налаштувати особистий профіль. Можна визначити особистий профіль за каналами, категоріями та/або ключовими словами.</p> <p>Пункт «My TV» надає рекомендації, що допомагають швидко й легко знайти для перегляду те, що вас цікавить, або встановити нагадування.</p> <p>Як встановити свій профіль:</p> <ol style="list-style-type: none"><li>1 Виділіть пункт «My TV» у рядку меню і натисніть зелену кнопку, щоб встановити профіль.</li><li>2 Натискайте кнопки <math>\leftarrow/\rightarrow</math>, щоб вибрати канали, категорії або ключові слова.</li><li>3 Натисніть жовту кнопку, щоб додати канал, категорію або ключове слово до свого профілю.</li><li>4 Натискайте кнопки <math>\leftarrow/\rightarrow/\leftarrow/\rightarrow</math> для вибору каналу, категорії або ключового слова, потім натисніть <math>\oplus</math>.</li><li>5 Повторіть кроки 2-4, щоб додати більше елементів.</li><li>6 Натисніть кнопку <math>\oplus</math>, щоб активувати свій профіль.</li></ol> <p></p> <ul style="list-style-type: none"><li>• Видаляти або редагувати можна за допомогою червоної та зеленої кнопок.</li></ul>
Видалити або редагувати нагадування - Розклад	<ol style="list-style-type: none"><li>1 Виділіть пункт «Розклад» у рядку меню.</li><li>2 Натисніть <math>\leftarrow/\rightarrow</math>, щоб видалити або редагувати за допомогою червоної та зеленої кнопок.</li></ol> <p></p> <ul style="list-style-type: none"><li>• Коли нагадування не встановлено, на екрані відображається напис «No programmes». Натисніть кнопку <math>\leftarrow/\rightarrow</math>, щоб виділити параметр «Frequency» (наприклад, щотижня) або «Вибір часу» (наприклад, час нагадування: за 10 хв.); ці параметри можна змінити натисканням кольорових кнопок.</li></ul>
Налаштувати систему GUIDE Plus+ відповідно до ваших особистих уподобань - Set-up	<ol style="list-style-type: none"><li>1 Виділіть пункт «Set-up» у рядку меню.</li><li>2 Натисканням кнопок <math>\leftarrow/\rightarrow</math> виберіть нижченаведені пункти, які бажаєте налаштувати.</li></ol> <p>«Особисті параметри»: Дозволяє змінити екранну мову, час нагадування і встановити нічне завантаження.</p> <p>«Start Installation Sequence»: Ця функція дає можливість легко перезапустити інсталяцію із самого початку. Після цього всі ваші поточні дані з телевізійних списків будуть видалені.</p> <p>«Manual Data Download»: Дозволяє невідкладно оновити телевізійні списки. Якщо телевізор вимкнений протягом кількох днів, телевізійні списки не оновлюються автоматично. У такому разі користуйтеся цією функцією для оновлення телевізійних списків.</p> <p>Екран «GUIDE Plus+ System Information»: Відображає інформацію про систему GUIDE Plus+. Цей екран показує кілька значень, що можуть допомогти при усуненні неполадок.</p>

## Використання цифрової електронної програми телепередач (EPG)

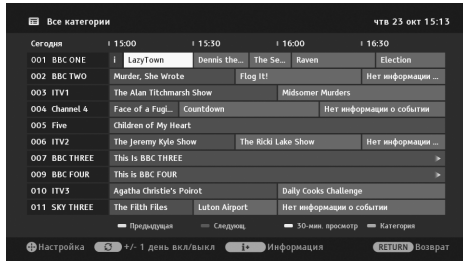

- 1 У цифровому режимі натисніть кнопку **GUIDE**.
- 2 Виконайте потрібну операцію, як показано у нижченаведеній таблиці або зображено на екрані.

Щоб	Зробіть так
Переглянути програму	Натискайте кнопки $\leftarrow/\rightarrow/\leftrightarrow$ для вибору програми, потім натисніть $\oplus$ .
Вимкнути електронну програму телепередач	Натисніть <b>GUIDE</b> .
Сортувати інформацію про передачі за категорією - Список категорій	<ol style="list-style-type: none"> <li>1 Натисніть синю кнопку.</li> <li>2 Натискайте кнопки <math>\leftarrow/\rightarrow</math>, щоб вибрати категорію, потім натисніть <math>\oplus</math>.</li> </ol> <p>Назва категорії (наприклад «Новини») містить усі канали, що стосуються вибраної категорії.</p>
Встановити передачу, що автоматично відтворюватиметься на екрані, коли почнеться - Нагадування	<ol style="list-style-type: none"> <li>1 Натискайте кнопки <math>\leftarrow/\rightarrow/\leftrightarrow</math> для вибору майбутньої передачі, яку бажаете хочете переглянути, потім натисніть <math>\oplus</math>.</li> <li>2 За допомогою кнопок <math>\leftarrow/\rightarrow</math> виберіть пункт «Нагадування», а потім натисніть <math>\oplus</math>.</li> </ol> <p>Поруч з інформацією про передачу з'явиться символ <math>\oplus</math>. Індикатор <math>\boxtimes \oplus</math> на передній панелі телевізора засвітиться жовто-гарячим.</p> <p> • Якщо перевести телевізор у режим очікування, він автоматично увімкнеться, коли почнеться передача.</p>
Скасувати нагадування - Скасування таймера	<ol style="list-style-type: none"> <li>1 Натисніть <math>\oplus</math>.</li> <li>2 За допомогою кнопок <math>\leftarrow/\rightarrow</math> виберіть пункт «Список таймерів», а потім натисніть <math>\oplus</math>.</li> <li>3 Натискайте кнопки <math>\leftarrow/\rightarrow</math>, щоб вибрати передачу, нагадування про яку потрібно скасувати, потім натисніть <math>\oplus</math>.</li> <li>4 За допомогою кнопок <math>\leftarrow/\rightarrow</math> виберіть пункт «Скасування таймера», а потім натисніть <math>\oplus</math>.</li> <li>5 З'явиться вікно для підтвердження скасування нагадування. За допомогою кнопок <math>\leftarrow/\rightarrow</math> виберіть пункт «Так», а потім натисніть <math>\oplus</math>.</li> </ol>

## Використання списку вибраного

### Улюблені аналогові програми

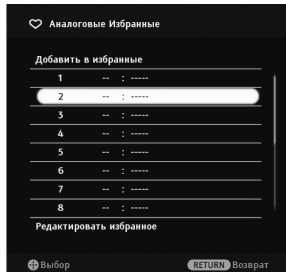

Аналоговий список вибраного

Функція вибраного дозволяє вибирати передачі зі списку із щонайбільше 16 улюбленими каналами, вказаних вами.

- 1 В аналоговому режимі натисніть кнопку .
- 2 Виконайте потрібну операцію, як показано у нижченаведеній таблиці або зображено на екрані.

Щоб	Зробіть так
Переглянути канал	Натисніть .
Вимкнути список вибраного	Натисніть .
Додати поточний канал до списку вибраного	За допомогою кнопок / виберіть пункт «Додати до уподобань», а потім натисніть .
Видалити канал зі списку вибраного	<ol style="list-style-type: none"> <li>1 За допомогою кнопок / виберіть пункт «Змінити уподобання», а потім натисніть .</li> <li>2 З'явиться екран «Налаштування уподобань».</li> <li>3 Натискайте кнопки /, щоб вибрати номер каналу, потім натисніть .</li> <li>3 За допомогою кнопок / виберіть пункт «-», а потім натисніть .</li> </ol>

Перегляд телебачення

### Улюблені цифрові програми

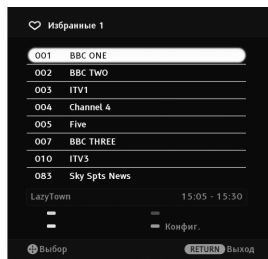

Цифровий список улюбленого

Можна зазначити до чотирьох списків ваших улюблених каналів.

- 1 У цифровому режимі натисніть кнопку .
- 2 Виконайте потрібну операцію, як показано у нижченаведеній таблиці або зображено на екрані.

Щоб	Зробіть так
Додати або видалити канали зі списку вибраного	<ol style="list-style-type: none"> <li>1 Натисніть синю кнопку.</li> <li>2 Перейдіть до кроку 2, якщо ви додаєте канали вперше, або якщо список вибраного пустий.</li> <li>3 Натисніть жовту кнопку, щоб вибрати список вибраного для редагування.</li> <li>3 Натискайте кнопки / для вибору каналу, який потрібно додати або видалити, потім натисніть .</li> </ol>
Переглянути канал	<ol style="list-style-type: none"> <li>1 Натисніть жовту кнопку, щоб вибрати список вибраного.</li> <li>2 Натискайте кнопки /, щоб вибрати канал, потім натисніть .</li> </ol>
Видалити всі канали зі списку вибраного	<ol style="list-style-type: none"> <li>1 Натисніть синю кнопку.</li> <li>2 Натисніть жовту кнопку, щоб вибрати список вибраного для редагування.</li> <li>3 Натисніть синю кнопку.</li> <li>4 За допомогою кнопок / виберіть пункт «Так», а потім натисніть .</li> </ol>

# Використання додаткового обладнання

## Підключення додаткового обладнання

До вашого телевізора можна підключити широкий діапазон додаткового обладнання.

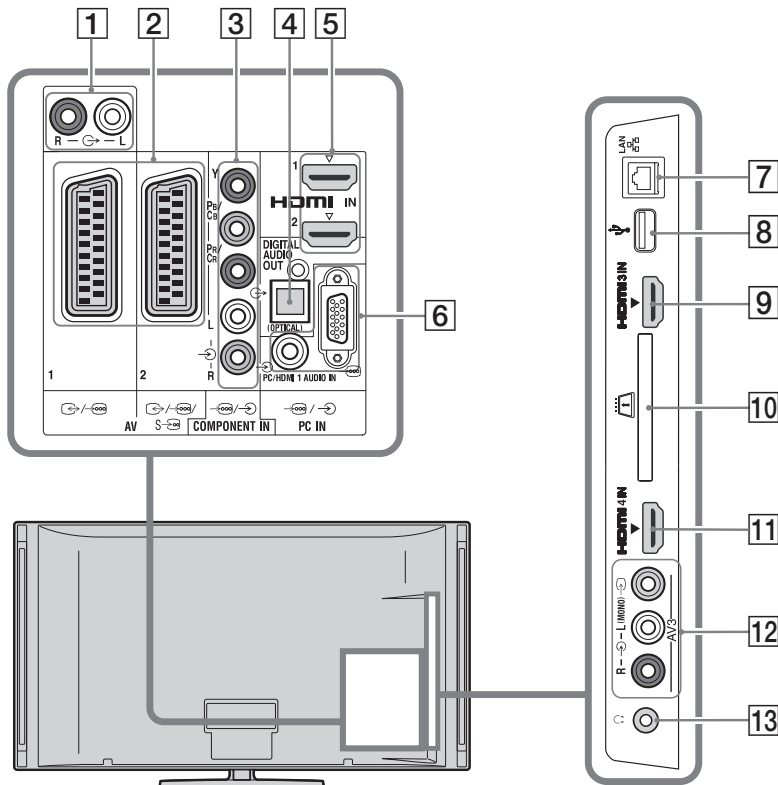

## Підключення аудіо-відеоприладів (у порядку якості, від високої до низької)

Підключення до	Підключення за допомогою	Опис
[5], [9], [11] HDMI IN 1, 2, 3, або 4	Кабель HDMI	<p>Цифрові аудіо- й відеосигнали надходять із підключеного обладнання.                      Крім того можна підключити сумісне з Керування для HDMI обладнання, зв'язок із підключеним обладнанням підтримується (стор. 40).                      Якщо прилад має гніздо/роз'єм DVI, підключіть його до гнізда/роз'єму HDMI IN 1 за допомогою адаптерного інтерфейсу DVI-HDMI (не надається у комплекті), а також підключіть гнізда/роз'єми аудіовиходу на приладі до гнізд/роз'ємів аудіовиходу у гніздах/роз'ємах HDMI IN 1.</p> <p></p> <ul style="list-style-type: none"> <li>• Обов'язково використовуйте тільки дозволений кабель HDMI із логотипом HDMI. Ми рекомендуємо використовувати кабель HDMI виробництва Sony (високошвидкісний).</li> <li>• При підключенні аудіосистеми, сумісної з Керування для HDMI, обов'язково підключайте її також до гнізда/роз'єму DIGITAL AUDIO OUT (OPTICAL).</li> </ul>

Підключення до	Підключення за допомогою	Опис
<b>COMPONENT IN</b>	<b>Компонентний відеокабель, аудіокабель</b>	
<b>AV1, AV2</b>	<b>Кабель SCART</b>	При підключенні декодера ТВ-тюнер надсилає до нього зашифровані сигнали, а декодер розшифровує ці сигнали, перш ніж виводити їх.
<b>AV3, i AV3</b>	<b>Комбінований відеокабель</b>	Для підключення монофонічного обладнання використовуйте гніздо <b>AV3 L</b> .

### Підключення аудіо/портативного обладнання

Підключення до	Підключення за допомогою	Опис
<b>1</b>	<b>Аудіокабель</b>	Можна слухати звук телебачення через підключене аудіообладнання Hi-Fi.
<b>4 DIGITAL AUDIO OUT (OPTICAL)</b>	<b>Оптичний аудіокабель</b>	
<b>8 USB</b>	<b>USB-кабель</b>	Можна відтворювати фото/аудіо/відеофайли, що зберігаються у цифровій фотокамері або відеокамері від Sony (стор. 25).





### Підключення іншого обладнання

Підключення до	Підключення за допомогою	Опис
<b>6 PC IN</b>	<b>ПК-кабель із феритами, аудіокабель</b>	Рекомендовано використовувати ПК-кабелі із феритами, такий як «Connector, D-sub 15» (див. 1-793-504-11, наявний у сервісному центрі Sony) або його еквівалент.
<b>7 LAN</b>	<b>Кабель локальної мережі</b>	Можна відтворювати вміст, що зберігається на сумісних із DLNA пристроях, через мережу (стор. 28).
<b>10 CAM (модуль обумовленого доступу)</b>		Надає доступ до платних послуг телебачення. Докладніші відомості див. у посібнику з експлуатації, наданому в комплекті з CAM. Щоб користуватися CAM, витягніть муляжну картку з гнізда модуля, потім вимкніть телевізор і вставте модуль до гнізда. Рекомендуємо тримати муляжну картку у гнізді CAM, коли не використовується CAM.  • CAM не підтримується у деяких країнах/регіонах. Дізнайтеся у свого авторизованого продавця.
<b>13 Навушники</b>		Можна слухати звук телебачення через навушники.

Використання додаткового обладнання

## Перегляд зображень із підключеного обладнання

Увімкніть підключене обладнання, потім виконайте нижченаведені дії.

- 1 Натисніть .
- 2 За допомогою кнопок / виберіть потрібне джерело вхідного сигналу, а потім натисніть .

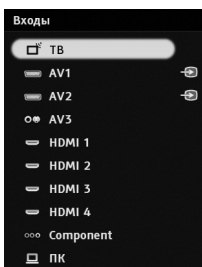

Для обладнання, підключеного до розеток типу «Скарт» за допомогою уніфікованого 21-контактного проводу типу «Скарт»

Почніть відтворення на підключеному обладнанні.

Зображення з підключеного обладнання з'явиться на екрані.

Для відеомагнітофона з автоматичним настроюванням



В аналоговому режимі натискайте **PROG +/-** або цифрові кнопки, щоб вибрати відеоканал.

## Для одночасного перегляду двох зображень - PIP (Дві картинки)

Можна переглядати два зображення (зображення із зовнішнього пристрою та телепередачу) на екрані одночасно.



- Ця функція недоступна для вхідного сигналу з ПК.

- 1 Натисніть **OPTIONS**.
  - 2 За допомогою кнопок / виберіть пункт «PIP», а потім натисніть .
- Зображення з підключеного обладнання відображається ліворуч, а телепередача - праворуч.



- 3 Натискайте цифрові кнопки або **PROG +/-**, щоб вибрати телеканал.



Для повернення до режиму одного зображення

Натисніть  **RETURN**.

## Для одночасного перегляду двох зображень - PIP (Картинка в картинці)

Можна переглядати два зображення (зображення із зовнішнього пристрою та телепередачу) на екрані одночасно.

- 1 Натисніть **OPTIONS**.
- 2 За допомогою кнопок / виберіть пункт «PIP», а потім натисніть .



Зображення з підключеного ПК відображається у повному розмірі, а телепередача - у маленькому вікні. Змінити розташування вікна телепередачі можна за допомогою кнопок /.

- 3 Натискайте цифрові кнопки або **PROG +/-**, щоб вибрати телевізійний канал.

Для повернення до режиму одного зображення

Натисніть  **RETURN**.



- Зображення можна переключити за допомогою кнопок /.



## Відтворення фотознімків/ музики/відео за допомогою USB

На вашому телевізорі через USB-кабель або USB-накопичувач можна відтворювати фото/аудіо/відеофайли, що зберігаються у цифровій фотокамері або відеокамері від Sony.

- 1 Підключіть підтримуваний USB-пристрій до телевізора.
- 2 Натисніть **HOME**.
- 3 За допомогою кнопок  $\leftarrow/\rightarrow$  виберіть пункт «Фото», «Музика» або «Відео».
- 4 Натискайте кнопки  $\uparrow/\downarrow$ , щоб вибрати USB-пристрій, потім натисніть  $\oplus$ .  
З'явиться список файлів або папок.  
Для відображення списку мініатюр натисніть жовту кнопку під час відображення списку.
- 5 За допомогою кнопок  $\uparrow/\downarrow$  виберіть файл або папку, а потім натисніть  $\oplus$ .  
Після вибору папки виберіть файл, а потім натисніть кнопку  $\oplus$ .  
Розпочнеться відтворення.

### Автоматичне відтворення фотознімків

Телевізор починає автоматично відтворювати фотознімки, коли телевізор увімкнено, і коли цифрову фотокамеру або інший пристрій, на якому зберігаються фотофайли, підключено до порту USB і також увімкнено (стор. 39).



- Поки телевізор працює з даними з USB-пристрою, дотримуйтеся таких вказівок:
  - Не вимикайте телевізор або підключений USB-пристрій.
  - Не відключайте USB-кабель.
  - Не від'єднуйте USB-пристрій.
  - Це може пошкодити дані на USB-пристрої.
- Компанія Sony не нестиме відповідальність за будь-яке пошкодження або втрату даних із носіїв запису внаслідок несправності будь-яких підключених пристроїв або телевізора.
- Відтворення не запускається автоматично, якщо увімкнути телевізор після підключення цифрової фотокамери або іншого пристрою до порту USB.
- Щоб призначити фонову музику, що відтворюватиметься протягом показу слайдів із використанням опції Photo (фото), потрібно натиснути **OPTIONS** і вибрати пункт «Додати до показу слайдів» під час відтворення музики.
- Відтворення через USB підтримується такими форматами фотофайлів:
  - JPEG (файли формату JPEG, що мають розширення «.jpg» і відповідають формату DCF 2.0 або Exif 2.21)

- RAW (файли формату ARW/ARW 2.0 з розширенням «.arw». Тільки для попереднього перегляду.)
- Відтворення через USB підтримується такими форматами музичних файлів:
  - MP3 (файли з розширенням «.mp3», не захищені авторським правом)
- Відтворення через USB підтримується такими форматами відеофайлів:
  - MPEG1 (файли з розширенням «.mpg»)
- Назви файлів і папок підтримують тільки англійську мову.
- Підключаючи цифрову фотокамеру виробництва Sony, встановіть режим USB-підключення камери на значення «Auto» (авто) або «Mass Storage» (масова пам'ять). Детальнішу інформацію про режим USB-підключення див. в інструкції, наданій у комплекті з вашою цифровою камерою.
- Для отримання оновленої інформації про сумісні USB-пристрої відвідайте вказаний нижче веб-сайт:  
<http://support.sony-europe.com/TV/compatibility/>

### Для відображення фотографії - Рамка зображення

Можна встановити певний період часу, протягом якого на екрані відображатиметься фотографія. Після закінчення цього періоду телевізор автоматично перейде у режим очікування.

- 1 Виберіть фотографію.  
Можна вибрати фотографію з підключеного USB-пристрою або заздалегідь заданої папки із зображеннями. Детальну інформацію щодо вибору фотографії див. на стор. 25.
- 2 Натисніть **OPTIONS** під час відображення вибраної фотографії, потім за допомогою кнопок  $\uparrow/\downarrow$  виберіть пункт «Фотографія для рамки зображення» і натисніть  $\oplus$ .
- 3 Кілька разів натисніть кнопку **RETURN**, щоб повернутися до початкового меню.
- 4 За допомогою кнопок  $\leftarrow/\rightarrow$  виберіть пункт «Фото», потім виберіть «Рамка зображення» і натисніть  $\oplus$ .  
Телевізор переходить у режим Рамка зображення, і на екрані відображається вибрана фотографія.  
**Для встановлення тривалості відображення фотографії**  
Натисніть **OPTIONS**, виберіть пункт «Тривалість» і натисніть кнопку  $\oplus$ .  
Потім виберіть тривалість і натисніть кнопку  $\oplus$ .  
На екрані з'явиться значок лічильник.  
**Для повернення до ХМВ™**  
Натисніть **RETURN**.

(продовження) **25** UA



- Якщо вибирається фотографія з USB-пристрою, то пристрій повинен залишатися підключеним до телевізора.
- Якщо активовано функцію «Таймер режиму сну», телевізор автоматично перейде у режим очікування.

### Для відображення фотографії з позначенням місця на карті

При використанні цифрової фотокамери з функцією GPS є можливість відображати фотографію з картою того місця, де цю фотографію було знято з використанням функції GPS для запису довготи і широти. Оскільки дані карти завантажуються з онлайн-картографічної Інтернет-послуги, для цього необхідне мережне підключення, і телевізор має бути підключений до мережі (стор. 29).

- 1 Виберіть фотографію (стор. 25).
- 2 Натискайте зелену/червону кнопку для наближення/віддалення карти.  
Щоб змінити розташування карти на телеекрані, кілька разів натисніть синю кнопку.



- Оскільки онлайн-картографічна Інтернет-послуга надається третьою стороною, ця послуга може бути змінена або скасована без попередження користувачів.
- Місце, позначене на карті, може варіюватися залежно від цифрової фотокамери.
- Тільки великомасштабна карта, яку не можна масштабувати, відображатиметься на екрані телевізора, якщо він не підключений до Інтернету, або онлайн-картографічну Інтернет-послугу скасовано.



- Карта може бути відображена в тому разі, якщо у даних Exif фотографії міститься інформація про дату, а відповідна інформація про довготу і широту («Log files» - «файли системного журналу») була записана за допомогою GPS-пристрою Sony. Виконайте нижченаведену процедуру.

- 1 Підключіть GPS-пристрій до USB-порту.
- 2 Натисніть **HOME**.
- 3 Натискайте  $\leftrightarrow$  для вибору пункту «Фото».
- 4 Натискайте кнопки  $\updownarrow$ , щоб вибрати GPS-пристрій, потім натисніть  $\oplus$ .
- 5 Виберіть нижченаведені пункти за допомогою кнопок  $\updownarrow$ , а потім встановіть їх значення за допомогою кнопок  $\leftrightarrow$ .
  - Системні відомості
  - Перехід на літній час
- 6 Виберіть «ОК» і натисніть кнопку  $\oplus$ .  
Відбулося завантаження файлів системного журналу.

26 <sup>UA</sup>

- 7 Відключіть GPS-пристрій і підключіть пристрій, на якому зберігається фотографія.
- 8 Виберіть фотографію (стор. 25).
- 9 Натискайте зелену/червону кнопку для наближення/віддалення карти.

## Використання BRAVIA Sync з функцією «Керування для HDMI»

Функція Керування для HDMI робить можливим зв'язок телевізора з підключеним обладнанням, сумісним із цією функцією, за допомогою шини даних HDMI CEC (Consumer Electronics Control).

Наприклад, підключивши обладнання Sony, сумісне з функцією Керування для HDMI (за допомогою кабелів HDMI), можна керувати ним усім разом.

Перевіряйте, щоб обладнання було підключене належним чином, та робіть необхідні налаштування.

### Керування для HDMI

- Автоматично вимикає підключене обладнання, коли телевізор переводиться до режиму очікування за допомогою кнопки на пульті.
- Автоматично вмикає телевізор і переключає його на вхідний сигнал із підключеного обладнання, коли обладнання починає відтворювати файли.
- При увімкненні підключеної аудіосистеми під час роботи телевізора переключає вивід звуку з динаміка телевізора на аудіосистему.
- Регулює гучність ( $\triangleleft$  +/-) і вимикає звук ( $\boxtimes$ ) у підключеній аудіосистемі.
- Можна керувати підключеним обладнанням Sony, на якому є логотип BRAVIA Sync, за допомогою пульта дистанційного керування телевізором, натискаючи:
  - $\blacktriangleleft/\blacktriangleright/\parallel/\blacktriangleright/\blacksquare$  щоб безпосередньо керувати підключеним обладнанням.
  - **SYNC MENU** для відображення на екрані меню підключеного обладнання HDMI. Коли меню з'явиться на екрані, для роботи з ним використовуйте кнопки  $\diamond/\heartsuit/\clubsuit/\spadesuit$ ,  $\oplus$ , кольорові кнопки та **RETURN**.
  - **OPTIONS** для відображення меню «Керування пристроями», потім виберіть параметри у пунктах «Опції» і «Список вмісту», щоб керувати обладнанням.
  - Інформацію про доступні функції контролю див. у посібнику з експлуатації обладнання.
- Якщо для функції «Керування для HDMI» телевізора встановлене значення «Увімк.», то функція «Керування для HDMI» підключеного обладнання також автоматично переключається на значення «Увімк.».

### Для підключення обладнання, сумісного з функцією Керування для HDMI

Підключіть сумісне обладнання до телевізора за допомогою кабелю HDMI. Підключаючи аудіосистему, обов'язково підключіть її також до роз'єму DIGITAL AUDIO OUT (OPTICAL) телевізора за допомогою оптичного аудіокабелю (стор. 22).

### Для налаштування функції Керування для HDMI

Параметри функції Керування для HDMI мають бути встановлені як з боку телевізора, так і з боку підключеного обладнання. Інформацію про налаштування параметрів з боку телевізора див. у розділі «Налаштування HDMI» (стор. 40). Інформацію про налаштування підключеного обладнання див. в інструкції з експлуатації цього обладнання.

## Використання функцій домашньої мережі

За допомогою цього телевізора можна переглядати вміст, що зберігається на сумісних із DLNA пристроях у домашній мережі.

Пристрої, що зберігають і надають вміст, такий як фото/аудіо/відеофайли, називаються «Сервер». Телевізор отримує фото/аудіо/відеофайли з сервера через мережу, і можна насолоджуватися ними навіть в інших кімнатах.

Щоб влаштувати домашню мережу, як сервер вам знадобиться сумісний із DLNA пристрій (VAIO, Cyber-shot тощо). Також, підключивши телевізор до Інтернету, можна відображати фотографії, місце зйомки яких буде позначено на карті (стор. 26), або використовувати функцію «AppliCast» під час перегляду телепрограми (стор. 29).



- Щоб отримати підключення до Інтернету, вам потрібно укласти договір із постачальником послуг Інтернету.

### Підключення до мережі

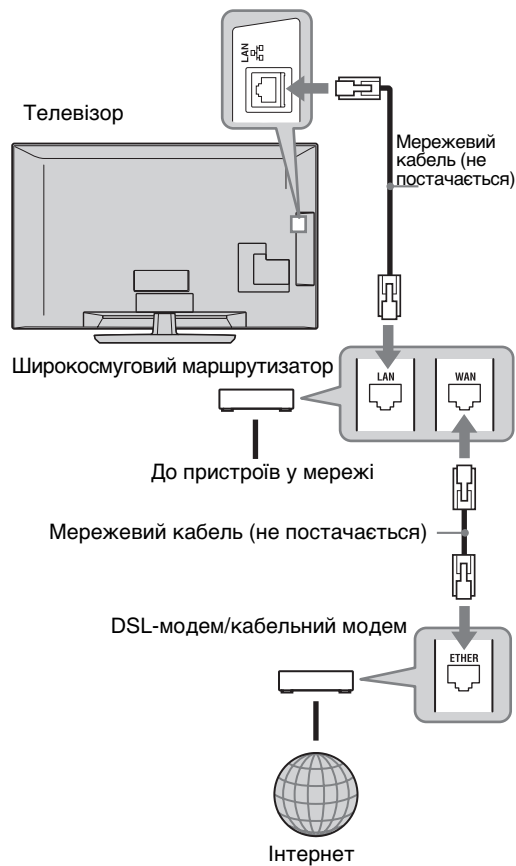

## Використання функції AppliCast

Під час перегляду телебачення можна відображати чимало інформації на боковій частині екрана телевізора за допомогою віджетів (міні-програм).

Багато віджетів отримують інформацію з Інтернету.

### Використання віджетів

Щоб відобразити віджети, виберіть відповідний пункт у меню Home. Під час відображення віджета його можна додати до списку віджетів, щоб він автоматично відображався під час наступного використання функції «AppliCast». Деякі віджети можна налаштувати для відображення необхідних відомостей.

- 1 Натисніть кнопку **HOME**.
- 2 Натискайте  $\leftarrow/\rightarrow$ , щоб вибрати пункт «Network» (Мережа).
- 3 Натискайте  $\uparrow/\downarrow$ , щоб вибрати необхідний віджет, або просто клікніть на піктограмі «AppliCast», щоб відобразити список улюблених віджетів.
- 4 Виконуйте інструкції, що з'являються на віджеті.

**Повернення до режиму єдиного зображення**

Натисніть  $\rightarrow$  **RETURN**.

### Додавання або видалення віджетів зі списку AppliCast

Можна додавати або вилучати віджети зі списку.

При відтворенні віджета

- 5 Під час перегляду віджета натисніть **OPTIONS**.
- 6 Виберіть «Add to AppliCast» (Додати до AppliCast) або «Remove from AppliCast» (Вилучити з AppliCast).  
У список «AppliCast» можна додати до 30 віджетів.

З пункту «Network» (Мережа) у меню Home.

- 7 Виконайте кроки 1-2, вказані вище.
- 8 Натискайте  $\uparrow/\downarrow$ , щоб обрати потрібний віджет, а потім натисніть **OPTIONS**.
- 9 Виконайте крок 6.



- Наразі телевізор вже має 3 віджети, які не потребують підключення до Інтернету. Вони називаються «How to use AppliCast» (Як використовувати AppliCast), «Analogue Clock» (Механічний годинник) і «Calendar» (Календар).
- Віджети AppliCast зберігаються на накопичувальному USB-пристрої, підключеному до телевізора BRAVIA. Піктограми віджетів мають відображатися під піктограмою USB у пункті «Network» (Мережа) меню Home.



- Телевізор автоматично передає MAC-адресу та IP-адресу на сервери за умови підключення до Інтернету. Компанія Sony контролює сервери, тому MAC-адресу ніколи не буде передано на сервери, контрольовані сторонніми особами або компаніями.
- Віджети можуть змінюватися або видалятися без попереднього сповіщення користувачів.

## Відтворення фотознімків/ музики/відеофайлів через мережу

Можна легко відтворювати фото/аудіо/  
відеофайли з сервера, вибираючи піктограми  
у початковому меню телевізора.

- 1 Натискайте **HOME**.
- 2 За допомогою кнопок  $\leftarrow/\rightarrow$  виберіть пункт «Фото», «Музика», або «Відео».
- 3 Натискайте кнопки  $\uparrow/\downarrow$  щоб вибрати сервер, потім натисніть  $\oplus$ .  
З'явиться список файлів або папок.  
Для відображення списку мініатюр натисніть жовту кнопку під час відображення списку.
- 4 За допомогою кнопок  $\uparrow/\downarrow$  виберіть файл або папку, а потім натисніть  $\oplus$ .

Після вибору папки виберіть файл, а потім натисніть кнопку  $\oplus$ .  
Розпочнеться відтворення.



- Карта може бути відображена разом із фотографією в тому разі, якщо інформація про довготу і широту була записана до даних фотографії (стор. 26).



- Залежно від типу мережевого пристрою може бути потрібно зареєструвати із ним телевізор.
- Якість фотографій може здаватися грубозернистою при перегляді їх за допомогою опції Photo (фото), оскільки зображення можуть бути збільшені залежно від файла. Також зображення можуть не заповнювати весь екран, що залежить від їхнього розміру й пропорцій.
- Для відкриття певних фотофайлів може знадобитися деякий час при використанні опції Photo (фото).
- Для відтворення файлів, отриманих з мережевого пристрою, вони мають відповідати одному з нижченаведених файлових форматів.
  - Нерухомі зображення: формат JPEG
  - Музика: формат MP3 або лінійний формат PCM
  - Відео: нижчеперелічені формати файлів, що зберігаються на сервері: AVCHD, HDV, MPEG2-PS (який у деяких випадках може не відтворюватися)

Залежно від типу мережевого пристрою файловий формат може бути конвертований перед передаванням. У таких випадках для

відтворення використовується файловий формат, отриманий в результаті перекодування.

Детальнішу інформацію див. у посібнику з експлуатації використовуваного мережевого пристрою.

У деяких випадках навіть файли, що відповідають одному з вищеназваних файлових форматів, можуть не відтворюватися.

- Назви файлів і папок підтримують тільки англійську мову.

## Для відтворення фотографій, музики й відео на телеекрані, використовуючи пристрої – Renderer

Це функція для відтворення фотографій, музики і відеофайлів, що зберігаються на мережевих пристроях (цифрових фотокамерах, мобільних телефонах тощо), через телевізор з використанням відповідного пристрою керування. Для використання цієї функції необхідно мати рендерер-сумісний пристрій, такий як цифрова фотокамера або мобільний телефон, як пристрій керування, а також посібник з експлуатації, наданий у комплекті з пристроєм керування.

- 1 Встановіть пункти «Функція Renderer», «Керування доступом до Renderer», «Налаштування Renderer» і «Параметри мережі» у меню, якщо необхідно (стор. 44).

- 2 Відтворіть вибраний файл за допомогою елемента керування на телевізорі.  
Файл відтворюється на телевізорі через підключену мережу.

Для виконання операцій протягом відтворення використовуйте контролер на пульті від телевізора.



- Можна призначити фонову музику, що відтворюватиметься протягом показу слайдів з використанням опції Photo (фото). Під час відтворення музики натисніть **OPTIONS**, і виберіть пункт «Додати до показу слайдів».



## Перевірка мережевого підключення

Введіть відповідні (буквено-цифрові) значення для вашого маршрутизатора. Параметри, які потрібно встановити, можуть бути різними залежно від Інтернет-провайдера або маршрутизатора. Для отримання докладніших відомостей ознайомтеся з посібниками з експлуатації, які надаються Інтернет-провайдером або постачачом з маршрутизатором.

- 1 Натискайте **HOME**.
- 2 За допомогою кнопок  $\leftarrow$  виберіть пункт «Параметри».
- 3 За допомогою кнопок  $\uparrow/\downarrow$  виберіть пункт «Параметри мережі», а потім натисніть  $\oplus$ .
- 4 Виберіть «Мережа» і натисніть кнопку  $\oplus$ .
- 5 Виберіть «Параметри IP-адреси» і натисніть кнопку  $\oplus$ .
- 6 Виберіть параметр і натисніть  $\oplus$ .

**При виборі пункту «DHCP (автоматичне визначення DNS)»**

Перейдіть до кроку 7.

**При виборі пункту «DHCP (визначення DNS вручну)»**

Виберіть «Основний сервер DNS»/ «Додатковий сервер DNS» за допомогою кнопок  $\uparrow/\downarrow/\rightarrow$  та цифрових кнопок.

**При виборі пункту «Вручну»**

Встановіть нижченаведені параметри за допомогою кнопок  $\uparrow/\downarrow/\rightarrow$  та цифрових кнопок.

- IP-адреса
- Маска підмережі
- Шлюз за промовчанням
- Основний сервер DNS/Додатковий сервер DNS

**Якщо у вашого постачальника послуг Інтернету є особливі параметри проксі-сервера**

Натисніть **OPTIONS**, потім за допомогою кнопок  $\uparrow/\downarrow$  виберіть пункт «Налаштування проксі-сервера» і натисніть кнопку  $\oplus$ . Після цього введіть параметри.

- 7 Натискайте  $\oplus$ .
- 8 За допомогою кнопок  $\leftarrow$  виберіть пункт «Перевірка», а потім натисніть  $\oplus$ .
- 9 За допомогою кнопок  $\leftarrow/\rightarrow$  виберіть пункт «Так», потім натисніть  $\oplus$ .  
Розпочнеться діагностика мережі. Після того, як з'явиться повідомлення «Підключення встановлено.» кілька разів натисніть кнопку  $\rightarrow$  **RETURN** щоб вийти.



Якщо повідомлення «Підключення встановлено.» не з'являється, див. розділ «Пошук та видалення несправностей» (стор. 51).

## Налаштування параметрів відображення сервера

Можна обрати сервери домашньої мережі, що будуть відображатися в початковому меню.

У початковому меню можуть автоматично відображатися до 10 серверів.

- 1 Налаштуйте сервер, щоб він дозволяв з'єднання з телевізором.  
Детальну інформацію стосовно параметрів сервера див. в інструкції з експлуатації, наданої в комплекті з сервером.
- 2 Натискайте **HOME**.
- 3 За допомогою кнопок  $\leftarrow/\rightarrow$  виберіть пункт «Параметри».
- 4 За допомогою кнопок  $\uparrow/\downarrow$  виберіть пункт «Параметри мережі», а потім натисніть  $\oplus$ .
- 5 Виберіть «Параметри дисплея сервера» і натисніть кнопку  $\oplus$ .
- 6 Виберіть сервер, який відображатиметься у початковому меню, і натисніть кнопку  $\oplus$ .
- 7 Виберіть «Так» і натисніть кнопку  $\oplus$ .

### Якщо не вдається підключитися до домашньої мережі

Телевізор може перевірити, чи правильно розпізнається сервер.

- 1 Натискайте **HOME**.
- 2 За допомогою кнопок  $\leftarrow/\rightarrow$  виберіть пункт «Параметри».
- 3 За допомогою кнопок  $\uparrow/\downarrow$  виберіть пункт «Параметри мережі», а потім натисніть  $\oplus$ .
- 4 Виберіть «Діагностика сервера» і натисніть кнопку  $\oplus$ .
- 5 Виберіть «Так» і натисніть кнопку  $\oplus$ .  
Розпочнеться діагностика сервера. Після завершення діагностики сервера на екрані з'явиться звіт про результати діагностики.
- 6 Виберіть сервер і натисніть кнопку  $\oplus$  для підтвердження.  
Відобразяться результати діагностики вибраного сервера.  
Якщо результати діагностики свідчать про несправність, пошукайте можливі причини і шляхи вирішення проблеми, а також перевірте підключення і настройки.

Детальнішу інформацію див. на «Пошук та видалення несправностей» (стор. 51).



# Використання функцій меню

## Навігація початковим меню телевізора на XMB™

XMB™ (XrossMediaBar) - це меню функцій BRAVIA та джерел вхідного сигналу, які відображаються на екрані телевізора. XMB™ - це простий спосіб програмування та налаштування параметрів телевізора BRAVIA.

**1** Натисніть **HOME**, щоб відобразити XMB™.

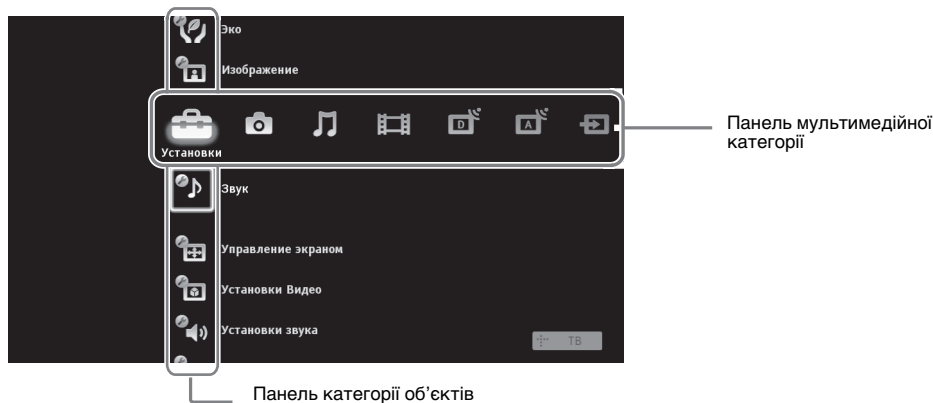

**2** За допомогою кнопок  $\leftarrow/\rightarrow$  виберіть категорію.

Піктограма мультимедійного категорії	Опис
	<b>Параметри</b> Дозволяє вказати додаткові параметри та налаштування (стор. 33).
	<b>Фото</b> Дозволяє переглядати файли фотографій із пристроїв USB або мережі (стор. 25, 30).
	<b>Музика</b> Дозволяє прослуховувати музичні файли із пристроїв USB або мережі (стор. 25, 30).
	<b>Відео</b> Дозволяє переглядати відеофайли з пристроїв USB або мережі (стор. 25, 30).
	<b>Цифровий</b> Дозволяє вибрати цифровий канал, список улюблених цифрових каналів (стор. 21) або систему GUIDE Plus+™ чи цифрову електронну програму телепередач (EPG) (стор. 17, 20).
	<b>Аналоговий</b> Дозволяє вибрати аналоговий канал або список улюблених аналогових каналів (стор. 21). Щоб приховати список аналогових каналів, встановіть для параметра «Відображення списку програм» значення «Вимк.» (стор. 40).
	<b>Зовнішні вхідні сигнали</b> Дозволяє вибрати обладнання, підключене до телевізора. Щоб позначити зовнішній вхідний сигнал, див. розділ «Програмування AV» (стор. 39).
	<b>Мережа</b> Дозволяє використовувати «AppliCast» (стор. 29).

**3** За допомогою кнопок  $\uparrow/\downarrow$  виберіть пункт, а потім натисніть  $\oplus$ .

**4** Виконуйте інструкції, що з'являються на екрані.

**5** Натисніть кнопку **HOME**, щоб вийти.



- Опції, які можна змінити, відрізняються залежно від ситуації.
- Недоступні опції виділені сірим кольором або не відображаються.

## Меню параметрів телевізора



### Оновлення системи

Телевізійну систему можна оновити за допомогою пам'яті USB. Інформацію можна отримати зі вказаного нижче веб-сайта.

<http://support.sony-europe.com/TV/>



### Посібник з експлуатації

Дозволяє відобразити на екрані посібник з експлуатації (крім моделей KDL-52V55/56xx, 46V55/56xx, 40V55/56xx, 37V55/56xx, 32V55/56xx).



- Для моделей KDL-46/40/37/32W5720/5730/5740 ілюстрація пульта дистанційного керування на екрані посібника з експлуатації може бути іншою.



### Поради BRAVIA

Надає поради щодо використання телевізора (крім моделей KDL-52V55/56xx, 46V55/56xx, 40V55/56xx, 37V55/56xx, 32V55/56xx).



### Годинник/таймери

**Таймер режиму сну** Дозволяє налаштувати телевізор, щоб він автоматично перемикався в режим очікування після певного проміжку часу. Коли «Таймер режиму сну» активований, індикатор (таймер) на передній панелі телевізора світиться помаранчевим.



- Якщо вимкнути, а потім знову увімкнути телевізор, для «Таймер режиму сну» встановлюється значення «Вимк.».

**Таймер увімкнення** Дозволяє налаштувати телевізор, щоб він автоматично вмикався з режиму очікування.

**Автоматичне оновлення часу** Дозволяє перемикатися в цифровий режим та отримувати дані часу.



### Есо

**Скидання** Дозволяє скинути всі параметри «Есо» до заводських значень.

**Економія енергії** Дозволяє зменшити споживання електроенергії телевізором завдяки налаштуванню підсвічування. Якщо вибрати значення «Вимкнення зображення», зображення вимикається, а індикатор Вимкнення зображення на передній панелі телевізора починає світитися зеленим. Параметри звуку не змінюються.

**Датчик присутності** (лише для моделі KDL-46WE5/40WE5xx) Якщо навпроти телевізора не виявлено жодної присутності, телевізор автоматично перемикається в режим вимкнення зображення. Крім того, якщо в режимі вимкнення зображення протягом 10 хвилин не буде виявлено жодної присутності, телевізор перемкнеться в режим очікування. У цьому режимі споживання електроенергії зменшується приблизно на 70 %.

**Режим очікування у разі простою** Вимкнення телевізора, якщо від простоював вказаний період часу.

**Керування живленням із ПК** Дозволяє перемикнути телевізор у режим очікування, якщо він не отримає жодного сигналу з ПК протягом 30 секунд.



(продовження) **33** <sup>UA</sup>

<b>Датчик освітлення</b>	<p>Дозволяє автоматично оптимізувати параметри зображення відповідно до розсіяного світла у приміщенні.</p>  <ul style="list-style-type: none"> <li>• Не кладіть на датчик жодних предметів, оскільки це може вплинути на його роботу. Перевірте положення датчика (стор. 14).</li> </ul>
--------------------------	--



## Зображення

<b>Вихідні джерела вхідного сигналу</b>	<p>Дозволяє вибрати використання загальних параметрів або вказати спеціальні параметри для джерела вхідного сигналу, перегляд якого наразі здійснюється.</p>
<b>Загальні</b>	<p>Дозволяє застосувати загальні параметри для всіх джерел вхідного сигналу, якщо для їхніх параметрів «Вихідні джерела вхідного сигналу» встановлено значення «Загальні».</p>
<b>Назва поточного джерела вхідного сигналу (наприклад AV1)</b>	<p>Дозволяє вказати спеціальні параметри для джерела вхідного сигналу.</p>
<b>Режим зображення</b>	<p>Дозволяє настроїти режим зображення. Опції, які можна вибрати, відрізняються залежно від параметрів вибраної сцени.</p>
<b>Яскравий</b>	<p>Покращення контрастності та різкості зображення.</p>
<b>Стандартний</b>	<p>Для стандартних зображень. Рекомендовано для домашнього використання.</p>
<b>Настроюваний</b>	<p>Дозволяє зберігати вибрані параметри.</p>
<b>Кіно</b>	<p>Для перегляду кінопродукції. Найбільше підходить для перегляду телевізора в середовищі, що нагадує театр.</p>
<b>Яскраве відображення фотографій</b>	<p>Для перегляду фотографій. Покращення контрастності та різкості зображення.</p>
<b>Стандартне відображення фотографій</b>	<p>Для перегляду фотографій. Дозволяє забезпечити оптимальну якість зображення для домашнього перегляду.</p>
<b>Початкове відображення фотографій</b>	<p>Для перегляду фотографій. Подає якість зображення, використовувану під час обробки вдосконалених фотографій.</p>
<b>Настроюване відображення фотографій</b>	<p>Для перегляду фотографій. Дозволяє зберігати вибрані параметри.</p>
<b>Спортивні події</b>	<p>Забезпечення оптимальної якості зображення для перегляду спортивних подій.</p>
<b>Гра</b>	<p>Найбільше підходить для відтворення ігор на телевізорі.</p>
<b>Графічні дані</b>	<p>Дозволяє забезпечити оптимальну якість зображення для перегляду графічних даних.</p>
<b>Скидання</b>	<p>Дозволяє скинути всі параметри «Зображення» до заводських значень, за винятком «Вихідні джерела вхідного сигналу», «Режим зображення» та «Додаткові параметри».</p>
<b>Підсвічування</b>	<p>Дозволяє відрегулювати яскравість підсвічування.</p>
<b>Контрастність</b>	<p>Дозволяє збільшити або зменшити контрастність зображення.</p>
<b>Яскравість</b>	<p>Дозволяє збільшити або зменшити яскравість зображення.</p>
<b>Колір</b>	<p>Дозволяє збільшити або зменшити інтенсивність кольору.</p>
<b>Відтінок</b>	<p>Дозволяє збільшити або зменшити інтенсивність зелених та червоних тонів.</p>  <ul style="list-style-type: none"> <li>• «Відтінок» можна регулювати тільки для сигналу кольорності (наприклад відеокасет США).</li> </ul>

<b>Колірна температура</b>	Дозволяє відрегулювати білість зображення.
<b>Холодна</b>	Надання білим кольорам блакитного відтінку.
<b>Нейтральна</b>	Надання білим кольорам нейтрального відтінку.
<b>Тепла 1/Тепла 2</b>	Надання білим кольорам червоного відтінку. «Тепла 2» надає більш червоний відтінок, ніж «Тепла 1».
	 <ul style="list-style-type: none"> <li>«Тепла 1» та «Тепла 2» недоступні, якщо для параметра «Режим зображення» встановлено значення «Яскравий» (або «Яскраве відображення фотографій»).</li> </ul>
<b>Різкість</b>	Дозволяє збільшити або зменшити різкість зображення.
<b>Зменшення шуму</b>	Зменшення рівня шуму зображень (зображень, що сніжать).
<b>Зменшення шуму MPEG</b>	Зменшення шуму зображення під час відтворення відео зі стисненням MPEG. Це є корисним під час перегляду дисків DVD або цифрових трансляцій.
<b>Послідовність рухів</b> (крім моделей KDL-52V55/56xx, 46V55/56xx, 40V55/56xx, 37V55/56xx, 32V55/56xx).	Забезпечення більш плавного руху зображення та зменшення його розмитості.
<b>Висока</b>	Забезпечення більш плавного руху зображення, наприклад під час перегляду фільмів.
<b>Стандартний</b>	Забезпечення плавного руху зображення. Використовуйте це налаштування у разі звичайного використання.
<b>Вимк.</b>	Використовуйте це налаштування, якщо параметри «Висока» та «Стандартний» призводять до виникнення шуму.
	 <ul style="list-style-type: none"> <li>Можливо, ефект не буде візуально помітним, навіть якщо змінити налаштування. Це залежить від відео.</li> </ul>
<b>Режим плівки</b>	Дозволяє забезпечити покращений рух зображення під час відтворення відзнятих на плівку зображень з дисків DVD або відеокасет, зменшуючи розмитість та зернистість.
<b>Авто 1</b>	Забезпечує більш плавний рух зображення, ніж передбачено на плівці. Використовуйте це налаштування у разі звичайного використання.
<b>Авто 2</b>	Дозволяє відтворити оригінальний вміст, записаний на плівці, таким, як він є.
<b>Вимк.</b>	 <ul style="list-style-type: none"> <li>Якщо зображення містить нерівномірні сигнали або забагато шумів, значення параметра «Режим плівки» автоматично вимикається, навіть якщо вибрано значення «Авто 1» або «Авто 2».</li> </ul>
<b>Додаткові параметри</b>	Дозволяє встановити докладніші параметри «Зображення». Ці параметри недоступні, якщо для «Режим зображення» встановлено значення «Яскравий» (або «Яскраве відображення фотографій»).
<b>Скидання</b>	Дозволяє скинути всі додаткові параметри до заводських значень.
<b>Коректор чорного кольору</b>	Дозволяє покращити чорні області зображення для збільшення контрастності.
<b>Додатковий Підсилювач контрастності</b>	Дозволяє автоматично налаштувати параметри «Підсвічування» та «Контрастність» до найбільш придатних значень залежно від яскравості екрана. Цей параметр особливо ефективний під час відображення темних сцен. Він збільшує контрастне розмежування темних сцен.
<b>Гамма</b>	Дозволяє відрегулювати баланс між яскравими та темними областями зображення.
<b>Автоматичний обмежувач світла</b>	Дозволяє зменшити яскраве світло, наприклад у сценах, коли весь екран білий.
<b>Чистий білий колір</b>	Дозволяє підкреслити білі кольори.
<b>Живий колір</b>	Робить кольори яскравішими.
<b>Баланс білого</b>	Настроювання температури кожного кольору.



## Звук

<b>Вихідні джерела вхідного сигналу</b>	Дозволяє вибрати використання загальних параметрів або вказати спеціальні параметри для джерела вхідного сигналу, перегляд якого наразі здійснюється.
<b>Загальні</b>	Дозволяє застосувати загальні параметри для всіх джерел вхідного сигналу, якщо для їхніх параметрів «Вихідні джерела вхідного сигналу» встановлено значення «Загальні».
<b>Назва поточного джерела вхідного сигналу (наприклад AV1)</b>	Дозволяє вказати спеціальні параметри для джерела вхідного сигналу.
<b>Режим звуку</b>	Дозволяє встановити режим звуку. «Режим звуку» включає опції, які найбільш придатні відповідно для відео та фотографій. Опції, які можна вибрати, відрізняються залежно від параметрів вибраної сцени.
<b>Динамічний</b>	Покращення звуку високих та низьких частот.
<b>Стандартний</b>	Для стандартних звуків. Рекомендовано для домашнього використання.
<b>Чіткий голос</b>	Дозволяє зробити звучання голосу чіткішим.
<b>Скидання</b>	Дозволяє скинути всі параметри «Звук» до заводських значень, за винятком «Вихідні джерела вхідного сигналу», «Режим звуку» та «Подвійний звук».
<b>Високі частоти</b>	Дозволяє настроїти високочастотні звуки.
<b>Низькі частоти</b>	Дозволяє настроїти низькочастотні звуки.
<b>Баланс</b>	Підсилює звук із лівого або правого динаміка.
<b>Автоматичне регулювання гучності</b>	Дозволяє зберігати рівень гучності під час перегляду будь-яких програм та рекламних роликів (наприклад, рекламні ролики зазвичай мають вищий рівень гучності).
<b>Корекція рівня гучності</b>	Дозволяє настроїти рівень гучності поточного джерела відповідно до інших джерел вхідного сигналу, коли для параметра «Вихідні джерела вхідного сигналу» вибрано назву поточного джерела (наприклад AV1).
<b>Об'ємний звук</b>	Дозволяє вибрати придатні ефекти об'ємного звуку залежно від жанру телевізійної програми (кіно, спортивна програма, музика тощо) або відеоігри. Опції, які можна вибрати, відрізняються залежно від параметрів «Вибір сцени».
<b>Об'ємний звук S-FORCE</b>	Створює ефект об'ємного звучання, що дозволяє насолоджуватися багатоканальним об'ємним звуком з ефектом віртуальної присутності за допомогою лише двох вбудованих динаміків телевізора.
<b>Кіно</b>	Забезпечує ефекти об'ємного звуку, подібні до високоякісних звукових систем у кінотеатрах.
<b>Музика</b>	Забезпечує ефекти об'ємного звуку, які складають враження перебування у концертному залі.
<b>Спортивні події</b>	Забезпечує ефекти об'ємного звуку, які змушують почувати себе, наче під час реального перегляду спортивних подій.
<b>Гра</b>	Забезпечує ефекти об'ємного звуку, що покращують звук в іграх.
<b>Вимк.</b>	Перетворює та відтворює багатоканальний звук як двоканальний. Якщо звук записано в іншому форматі, відтворюватиметься оригінальний звук.
<b>Масштабування голосу</b>	Дозволяє настроїти рівень звуку людських голосів. Наприклад, якщо голос диктора новин нерозбірливий, можна увімкнути цей параметр, щоб зробити звучання голосу голоснішим. І навпаки, під час перегляду спортивної програми можна вимкнути цю функцію, щоб зменшити гучність голосу коментатора.
<b>Покращення звуку</b>	Покращує звучання високочастотних звуків.
<b>Підсилювач звуку</b>	Забезпечує більш широкий діапазон звуку для більшої потужності, підкреслюючи звуки низьких та високих частот.

<b>Подвійний звук</b>	Дозволяє настроїти звук для динаміка під час трансляції у форматі стерео або на двох мовах.
<b>Стерео/Моно</b>	Для трансляцій у форматі стерео.
<b>A/B/Моно</b>	У разі двомовних трансляцій виберіть «А» для звукового каналу 1, «В» для звукового каналу 2 або «Моно» для монофонічного каналу, якщо він наявний.



- Для параметра «Подвійний звук» іншого обладнання, підключеного до телевізора, встановіть значення «Стерео», «А» або «В».



### Екран (для джерел вхідного сигналу, відмінних від ПК)

<b>Вихідні джерела вхідного сигналу</b>	Дозволяє вибрати використання загальних параметрів або вказати спеціальні параметри для джерела вхідного сигналу, перегляд якого наразі здійснюється.
<b>Загальні</b>	Дозволяє застосувати загальні параметри для всіх джерел вхідного сигналу, якщо для їхніх параметрів «Вихідні джерела вхідного сигналу» встановлено значення «Загальні».
<b>Назва поточного джерела вхідного сигналу (наприклад AV1)</b>	Дозволяє вказати спеціальні параметри для джерела вхідного сигналу.
<b>Формат екрана</b>	Див. розділ «Щоб змінити формат екрана вручну» (стор. 16).
<b>Автоформат</b>	Автоматично змінює «Формат екрана», щоб він відповідав сигналу трансляції. Якщо потрібно використовувати параметри, вказані у пункті «Формат екрана», виберіть «Вимк.».
<b>4:3 за промовчанням</b>	Дозволяє встановити формат екрану за замовчуванням для трансляцій у форматі 4:3.
<b>Розумний</b>	Дозволяє відображати стандартні трансляції у форматі 4:3 з імітацією ефекту широкого екрана.
<b>4:3</b>	Дозволяє відображати стандартні трансляції у форматі 4:3 у правильному співвідношенні.
<b>Вимк.</b>	Дозволяє використовувати параметри, вказані у пункті «Формат екрана».
<b>Область відображення</b>	Дозволяє настроїти область відображення зображення.
<b>Авто</b>	Дозволяє автоматично переключатися до найпридатнішої області зображення.
<b>Повний розмір</b>	Дозволяє відображати зображення в їх оригінальному розмірі, коли частини зображення обрізаються.
<b>+1</b>	Дозволяє відображати зображення в їхньому оригінальному розмірі.
<b>Звичайний</b>	Дозволяє відображати зображення в рекомендованому для них розмірі.
<b>-1/-2</b>	Дозволяє збільшити зображення, щоб його кути виходили за видиму область відображення.
<b>Горизонтальний зсув</b>	Дозволяє відрегулювати горизонтальне положення зображення.
<b>Вертикальний зсув</b>	Дозволяє відрегулювати вертикальне положення зображення, якщо для параметра «Формат екрана» встановлено значення «Розумний», «Масштабування» або «14:9».
<b>Розмір по вертикалі</b>	Дозволяє відрегулювати розмір по вертикалі зображення, якщо для параметра «Формат екрана» встановлено значення «Розумний».

Використання функцій меню





## **Екран (для входу ПК)**

<b>Автоматичне налаштування</b>	<p>Дозволяє автоматично налаштувати положення відображення, фазу і крок зображення, коли телевізор отримує вхідний сигнал від підключеного ПК.</p> <p></p> <ul style="list-style-type: none"> <li>«Автоматичне налаштування» може не працювати належним чином із певними вхідними сигналами. У таких випадках вкажіть значення параметрів «Фаза», «Крок», «Горизонтальний зсув» та «Вертикальний зсув» вручну.</li> </ul>						
<b>Скидання</b>	Дозволяє скинути всі параметри екрана ПК до заводських значень.						
<b>Фаза</b>	Дозволяє налаштувати фазу, якщо екран мерехтить.						
<b>Крок</b>	Дозволяє налаштувати крок, коли на зображенні присутні небажані вертикальні смуги.						
<b>Горизонтальний зсув</b>	Дозволяє відрегулювати горизонтальне положення зображення.						
<b>Вертикальний зсув</b>	Дозволяє відрегулювати вертикальне положення зображення.						
<b>Формат екрана</b>	Дозволяє встановити значення параметра «Формат екрана» для відображення зображень із ПК.						
	<table border="1"> <tr> <td><b>Звичайний</b></td> <td>Дозволяє відображати зображення в його оригінальному розмірі.</td> </tr> <tr> <td><b>Повний 1</b></td> <td>Дозволяє збільшити зображення, щоб воно заповнило вертикальну область відображення, зберігаючи його початкові пропорції.</td> </tr> <tr> <td><b>Повний 2</b></td> <td>Дозволяє збільшити зображення, щоб воно заповнило область відображення.</td> </tr> </table>	<b>Звичайний</b>	Дозволяє відображати зображення в його оригінальному розмірі.	<b>Повний 1</b>	Дозволяє збільшити зображення, щоб воно заповнило вертикальну область відображення, зберігаючи його початкові пропорції.	<b>Повний 2</b>	Дозволяє збільшити зображення, щоб воно заповнило область відображення.
<b>Звичайний</b>	Дозволяє відображати зображення в його оригінальному розмірі.						
<b>Повний 1</b>	Дозволяє збільшити зображення, щоб воно заповнило вертикальну область відображення, зберігаючи його початкові пропорції.						
<b>Повний 2</b>	Дозволяє збільшити зображення, щоб воно заповнило область відображення.						

## **Параметри відео**

<b>Колірна система</b>	Дозволяє встановити колірну систему («Авто», «PAL», «SECAM», «NTSC3.58» або «NTSC4.43») відповідно до вхідного сигналу з його джерела.
------------------------	--

## **Аудіопараметри**

<b>Динамік</b>	<b>Динамік телевізора</b>	Дозволяє увімкнути та виводити звук з телевізора через його динаміки.
	<b>Аудіосистема</b>	Дозволяє вимкнути динаміки телевізора та виводити звук з телевізора через зовнішнє звукове обладнання, підключене до гнізд/роз'ємів виходу звуку на телевізорі.
<b>Аудіовихід</b>	<b>Змінний</b>	Під час використання зовнішньої звукової системи гучність виведеного звуку з аудіовиходу можна регулювати за допомогою пульта дистанційного керування телевізора.
	<b>Фіксований</b>	Аудіовихід телевізора фіксується. Використовуйте регулятор гучності аудіоресивера для регулювання гучності (та інших аудіопараметрів) своєї звукової системи.
<b>Параметри навушників</b>	 <b>Зв'язок із динаміками</b>	Дозволяє вмикати та вимикати внутрішні динаміки телевізора у разі підключення до нього навушників.
	 <b>Гучність</b>	Дозволяє регулювати гучність навушників, якщо для параметра «  Зв'язок із динаміками» встановлено значення «Вимк.».
	 <b>Подвійний звук</b>	Дозволяє налаштувати звук навушників під час двомовної трансляції.
<b>Оптичний вихід</b>	Дозволяє налаштувати аудіосигнал, що виводиться з роз'єму DIGITAL AUDIO OUT (OPTICAL) на телевізорі. Встановіть значення «Авто» у разі підключення обладнання, сумісного з технологією Dolby Digital. Встановіть значення «PCM» у разі підключення обладнання, несумісного з технологією Dolby Digital.	



## Налаштування



**Автозапуск USB** Дозволяє автоматично запускати відтворення фотографій, якщо до порту USB увімкненого телевізора приєднати цифрову фотокамеру або інший пристрій, на якому зберігаються файли фотографій, а потім увімкнути цей пристрій.



- Відтворення не запускається автоматично, якщо увімкнути телевізор після підключення цифрової фотокамери або іншого пристрою до порту USB.

**Швидкий запуск** Телевізор вмикається швидше, ніж зазвичай, якщо вмикати живлення за допомогою пульта дистанційного керування. Проте споживання електроенергії збільшується приблизно на 20 Вт, ніж зазвичай. Можна настроїти 3 з 5 часових поясів.

**Програмування AV** Дозволяє призначити піктограму або назву обладнанню, що підключене до гнізд/роз'ємів на бічній або задній панелях. Піктограма та назва протягом короткого часу відображаються на екрані під час вибору обладнання.

- За допомогою кнопок / виберіть потрібне джерело вхідного сигналу, а потім натисніть .

**Пропуск джерел вхідного сигналу** Дозволяє вибрати для кожного джерела вхідного сигналу, чи потрібно відображати їх на початковому екрані або у списку джерел вхідного сигналу, який відобразиться під час натискання .

**Авто**

Дозволяє відображати піктограму та назву, тільки якщо обладнання підключене (крім джерел AV1 та AV2).

**Завжди відображати**

Дозволяє завжди відображати піктограму та назву, незалежно від того, чи підключене обладнання.

**Пропустити**

Піктограма та назва не відображаються, навіть якщо обладнання підключене.



- Натисніть , щоб призначити піктограму та назву.

**Позначення джерел вхідного сигналу** Дозволяє використовувати попередньо запрограмовані позначення для призначення назви підключеному обладнанню.

Дозволяє створити власну назву, якщо вибрати «Редагування».

**Редагування**

Дозволяє відредагувати назву на екрані редагування та вибрати відповідну піктограму.







**Вхід AV2** Дозволяє вибрати сигнал, який надходить через роз'єм, позначений як //S- AV2 на задній панелі телевізора.

**Авто** Дозволяє автоматично переключатися між сигналами, що надходять зі входів RGB, S video та композитного відеовходу залежно від вхідного сигналу.

**RGB** Дозволяє передавати сигнал із входу RGB.

**S Video** Дозволяє передати сигнал із входу S Video.





**Композитний** Дозволяє передавати сигнал із композитного відеовходу.



**Вихід AV2** Дозволяє встановити сигнал, який виводитиметься через роз'єм //S- AV2. Якщо підключити відеомагнітофон або інше записувальне обладнання до роз'єму //S- AV2, можна записати сигнал, що виводиться з іншого обладнання, підключеного до телевізора.

**Телевізор** Дозволяє виводити сигнал телевізійних трансляцій.

**AV1** Дозволяє виводити сигнали з обладнання, підключеного до роз'єму / AV1.

**AV3** Дозволяє виводити сигнали з обладнання, підключеного до роз'єму  AV3.

**Авто** Дозволяє виводити будь-які сигнали, перегляд яких здійснюється на екрані (крім сигналів із роз'ємів //COMPONENT IN, HDMI IN1, 2, 3, 4 та PC IN /).

<b>Налаштування HDMI</b>	Дозволяє телевізору встановлювати зв'язок з обладнанням, сумісним із функцією Керування для HDMI, та підключеним до гнізд/роз'ємів телевізора. Зауважте, що параметри зв'язку необхідно також вказати на підключеному обладнанні.
<b>Керування для HDMI</b>	Дозволяє визначити, чи потрібно пов'язати операції телевізора та підключеного обладнання, яке сумісне з функцією Керування для HDMI. Якщо встановлено значення «Увімк.», будуть наявні наведені нижче функції. Якщо підключено певне обладнання Sony, сумісне з Керування для HDMI, ця настройка автоматично застосовується до нього, якщо для параметра «Керування для HDMI» встановлено значення «Увімк.» на телевізорі.
<b>Автоматичне вимкнення пристроїв</b>	Коли для цього параметра встановлено значення «Увімк.», підключене обладнання, сумісне з Керування для HDMI, вимикається у разі вимкнення телевізора.
<b>Автоматичне увімкнення телевізора</b>	Коли для цього параметра встановлено значення «Увімк.», телевізор вмикається у разі увімкнення підключеного обладнання, сумісного з Керування для HDMI.
<b>Керування тюнером</b>	Якщо встановлено значення «Додатково», можна вибрати канал, налаштований за допомогою підключеного обладнання, з пульта дистанційного керування телевізора.
<b>Список пристроїв HDMI</b>	Дозволяє відобразити список підключеного обладнання, сумісного з Керування для HDMI.
	 <ul style="list-style-type: none"> <li>• Функцію «Керування для HDMI» використати не вдасться, якщо операції телевізора пов'язані з операціями аудіосистеми, сумісної з Керування для HDMI.</li> </ul>
<b>Автоматичний запуск</b>	Дозволяє запустити початкове настроювання, яке відобразиться під час першого підключення телевізора, та вибрати мову та країну або регіон чи настроїти всі канали знову. Навіть якщо під час першого підключення телевізора були вказані параметри, можливо, знадобиться змінити їх після переїзду до нового будинку або здійснити пошук нових каналів.
<b>Мова</b>	Дозволяє встановити мову, що відображається на екранах меню.
<b>Інформація про виріб</b>	Дозволяє відображати інформацію про виріб телевізора.
<b>Заводські параметри</b>	Дозволяє скинути всі параметри до заводських значень та відобразити початкове настроювання.
	 <ul style="list-style-type: none"> <li>• Параметри списків уподобань, країни або регіону та мови будуть також скинуті до заводських значень.</li> </ul>



## Налаштування аналогових каналів

<b>Відображення списку програм</b>	Виберіть значення «Вимк.», щоб приховати список аналогових каналів з XMB™ (XrossMediaBar).
<b>1 прямиий номер</b>	Коли для параметра «1 прямиий номер» встановлено значення «Увімк.», можна вибрати аналоговий канал за допомогою однієї попередньо запрограмованої цифрової кнопки (0-9) на пульті дистанційного керування.
	 <ul style="list-style-type: none"> <li>• Коли для параметра «1 прямиий номер» встановлено значення «Увімк.», не можна вибирати номери каналів від 10 і вище, натискаючи дві цифрові кнопки на пульті дистанційного керування.</li> </ul>
<b>Налаштування уподобань</b>	Дозволяє додавати канали у список уподобань.
<b>Автоматичне настроювання</b>	Дозволяє настроїти всі доступні аналогові канали. Дозволяє повторно настроїти телевізор після переїзду до нового будинку або здійснити пошук нових каналів.

<b>Сортування програм</b>	<p>Дозволяє змінити порядок аналогових каналів, збережених у телевізорі.</p> <ol style="list-style-type: none"> <li>1 За допомогою кнопок <math>\uparrow/\downarrow</math> виберіть канал, який потрібно перемістити в нове положення, а потім натисніть кнопку <math>\oplus</math>.</li> <li>2 За допомогою кнопок <math>\uparrow/\downarrow</math> виберіть канал, якому потрібно дати назву, а потім натисніть кнопку <math>\oplus</math>.</li> </ol>
<b>Назви програм</b>	<p>Дозволяє призначити власну назву каналу. Можна ввести до п'яти літер або цифр. Назва протягом короткого часу відображається на екрані під час вибору каналу. (Назви каналів зазвичай призначаються за допомогою функції Текст (якщо доступно).)</p> <ol style="list-style-type: none"> <li>1 За допомогою кнопок <math>\uparrow/\downarrow</math> виберіть канал, якому потрібно дати назву, а потім натисніть кнопку <math>\oplus</math>.</li> <li>2 За допомогою кнопок <math>\uparrow/\downarrow</math> виберіть потрібну літеру або цифру («_» для введення пробілу), а потім натисніть кнопку <math>\rightleftarrows</math>.</li> </ol> <p><b>У разі введення неправильного символу</b>                  За допомогою кнопок <math>\leftarrow/\rightarrow</math> виберіть неправильний символ. Потім за допомогою кнопок <math>\uparrow/\downarrow</math> виберіть правильний символ.</p> <ol style="list-style-type: none"> <li>3 Повторіть крок 2, доки не завершите введення назви.</li> <li>4 Натисніть кнопку <math>\oplus</math>, щоб завершити процедуру призначення назви.</li> </ol>
<b>Розумне зображення</b>	<p><b>Увімк. з індикатором</b> Дозволяє автоматично зменшити шум зображення. Панель рівня сигналу відображається під час зміння каналу або зміння зображення з екрана вхідного сигналу на телевізійну програму.</p> <p><b>Увімк.</b> Дозволяє автоматично зменшити шум зображення.</p> <p><b>Вимк.</b> Дозволяє вимкнути функцію Розумне зображення.</p>
<b>Встановлення програм вручну</b>	<p>Щоб запрограмувати канал, натисніть кнопку <b>PROG +/-</b>, щоб вибрати номер програми, перш ніж вибрати «Позначка», «Точне настроювання», «Аудіофільтр», «Пропустити», «Декодер» або «LNA». Не можна вибрати номер програми, для якого встановлено параметр «Пропустити» (стор. 42).</p> <p><b>Програма/ Система/Канал</b></p> <ol style="list-style-type: none"> <li>1 Дозволяє запрограмувати канали програм вручну.                  За допомогою кнопок <math>\uparrow/\downarrow</math> виберіть пункт «Програма», а потім натисніть <math>\oplus</math>.</li> <li>2 За допомогою кнопок <math>\uparrow/\downarrow</math> виберіть номер програми, яку потрібно настроїти вручну (у разі настроювання відеоманітофона виберіть канал 00), а потім натисніть кнопку <math>\oplus</math>.</li> <li>3 За допомогою кнопок <math>\uparrow/\downarrow</math> виберіть пункт «Система», а потім натисніть <math>\oplus</math>.</li> <li>4 За допомогою кнопок <math>\uparrow/\downarrow</math> виберіть одну з нижченаведених систем телетрансляції, а потім натисніть кнопку <math>\oplus</math>.  <b>V/G:</b> Для західноєвропейських країн і регіонів  <b>I:</b> Для Великобританії  <b>D/K:</b> Для східноєвропейських країн і регіонів  <b>L:</b> Для Франції</li> <li>5 За допомогою кнопок <math>\uparrow/\downarrow</math> виберіть пункт «Канал», а потім натисніть <math>\oplus</math>.</li> <li>6 За допомогою кнопок <math>\uparrow/\downarrow</math> виберіть «S» (для кабельних каналів) або «C» (для ефірних каналів), а потім натисніть кнопку <math>\rightleftarrows</math>.</li> <li>7 Канали можна налаштувати таким чином:  <b>Якщо номер каналу невідомий (Частота)</b>                  За допомогою кнопок <math>\uparrow/\downarrow</math> здійсніть пошук наступного доступного каналу. Пошук припиниться, коли канал буде знайдено. Щоб продовжити пошук, натисніть <math>\uparrow/\downarrow</math>.  <b>Якщо відомо номер каналу (Частота)</b>                  За допомогою цифрових кнопок введіть номер трансльованого каналу, який потрібно настроїти, або номер каналу відеоманітофона.</li> <li>8 Натисніть кнопку <math>\oplus</math>, щоб перейти до «Підтвердження», а потім натисніть <math>\oplus</math>.                  Повторіть вищенаведену процедуру, щоб запрограмувати інші канали вручну.</li> </ol>

Використання функцій меню

<b>Позначка</b>	Дозволяє призначити власну назву вибраному каналу. Ця назва протягом короткого періоду відображається на екрані під час вибору каналу. Для введення символів виконайте кроки 2-4, описані у розділі «Назви програм» (стор. 41).
<b>Точне настроювання</b>	Дозволяє точно настроїти вибраний канал вручну, якщо здається, що незначне настроювання може покращити якість зображення. Коли вибрано значення «Увімк.», точне настроювання здійснюється автоматично.
<b>Аудіофільтр</b>	Дозволяє покращити якість звуку окремих каналів, якщо він спотворюється під час трансляції монофонічних каналів (зазвичай встановлено значення «Вимк.»).  <ul style="list-style-type: none"> <li>Не вдасться отримати звук у форматі стерео або подвійний звук, якщо вибрано значення «Низьке» або «Висока».</li> </ul>
<b>Пропустити</b>	Дозволяє пропускати аналогові канали, які не використовуються, у разі натискання кнопки <b>PROG +/-</b> для вибору каналів. Щоб вибрати запрограмовані канали, які потрібно пропускати, скористайтеся відповідними цифровими кнопками.
<b>LNA</b>	Дозволяє покращити якість зображення (зображення з шумом), коли транслюваний сигнал дуже слабкий.
<b>Підтвердження</b>	Дозволяє зберегти змінення, здійснені для параметрів «Встановлення програм вручну».

## Цифрове налаштування

<b>Налаштування субтитрів</b>	<b>Параметри субтитрів</b>	Коли встановлено значення «Для осіб із вадами слуху», візуальні допоміжні засоби для осіб із вадами слуху відображаються за допомогою субтитрів (якщо такі візуальні допоміжні засоби доступні).
	<b>Вибрана мова</b>	Дозволяє вибрати мову субтитрів.
<b>Налаштування звуку</b>	<b>Тип аудіо</b>	Дозволяє переключати трансляцію для осіб із вадами слуху, якщо вибрано «Для осіб із вадами слуху».
	<b>Вибрана мова</b>	Дозволяє встановити мову, що використовуватиметься для програми. На деяких цифрових каналах програми можуть транслюватися на кількох мовах.
	<b>Звуковий опис</b>	Дозволяє надати звуковий опис (дикторський текст) візуальної інформації, якщо така інформація доступна.
	<b>Рівень міксування</b>	Дозволяє настроїти вихідний рівень основного звуку телевізора та звуку «Звуковий опис».
	<b>Динамічний діапазон</b>	Усуває різницю в гучності між каналами (лише для звуку у форматі Dolby Digital).  <ul style="list-style-type: none"> <li>Цей ефект може не працювати або може відрізнитися залежно від програми, незважаючи на значення параметра «Динамічний діапазон».</li> </ul>
	<b>Рівень звуку MPEG</b>	Дозволяє настроїти звуковий рівень для формату MPEG.
<b>Цифрове настроювання</b>	<b>Цифрове автоматичне настроювання</b>	Дозволяє настроїти всі доступні цифрові канали. Дозволяє повторно настроїти телевізор після переїзду до нового будинку або здійснити пошук нових каналів.

<b>Сортування програм</b>	<p>Дозволяє видаляти цифрові канали, збережені в телевізорі, або змінювати їх порядок.</p> <ol style="list-style-type: none"> <li>1 За допомогою кнопок   виберіть канал, який потрібно видалити або перемістити в нове положення.</li> <li>2 Видаляти цифрові канали або змінювати їх порядок можна таким чином:  <b>Видалення цифрового каналу</b>                      Натисніть . Після появи повідомлення про підтвердження натисніть кнопку , щоб вибрати «Так», а потім натисніть кнопку .</li> <li>3 <b>Змінення порядку цифрових каналів</b>                      Натисніть кнопку , потім за допомогою кнопок   виберіть нове положення каналу та натисніть кнопку .</li> </ol> <p>Натисніть  RETURN.</p>
<b>Цифрове налаштування вручну</b>	<p>Дозволяє настроїти цифрові канали вручну. Ця функція доступна, коли для параметра «Цифрове автоматичне налаштування» встановлено значення «Так».</p> <ol style="list-style-type: none"> <li>1 За допомогою цифрових кнопок введіть номер каналу, який потрібно настроїти, або скористайтеся кнопками  .</li> <li>2 Коли будуть знайдені наявні канали, за допомогою кнопок   виберіть канал, який потрібно зберегти, а потім натисніть .</li> <li>3 За допомогою кнопок   виберіть номер каналу, за яким потрібно зберегти новий канал, а потім натисніть кнопку .</li> </ol> <p>Повторіть вищенаведену процедуру, щоб настроїти інші канали.</p>
<b>LNA</b>	<p>Дозволяє покращити якість зображення (зображення з шумом), коли трансльований сигнал дуже слабкий.</p>
<b>Відображення радіо</b>	<p>Дозволяє відображати шпалери екрану під час прослуховування радіотрансляції. Можна вибрати колір шпалери екрану, відображати її у довільних кольорах або переглядати показ слайдів (стор. 25, 30). Щоб тимчасово скасувати відображення шпалери екрану, натисніть будь-яку кнопку.</p>
<b>Батьківський код</b>	<p>Дозволяє встановити вікове обмеження для перегляду. Для перегляду будь-яких програм, призначених для осіб старшого віку, ніж зазначено, введіть правильний PIN-код.</p>
<b>PIN-код</b>	<p>Введіть PIN-код, щоб активувати «Батьківський код». Також PIN-код можна змінити.</p> <p></p> <ul style="list-style-type: none"> <li>• PIN-код 9999 діє завжди.</li> </ul>
<b>Технічне налаштування</b>	<p><b>Автоматичне оновлення послуг</b> Дозволяє телевізору виявляти та зберігати нові цифрові послуги одразу після їх появи.</p>
<b>Оновлення системи</b>	<p>Дозволяє телевізору автоматично отримувати безкоштовні оновлення програмного забезпечення (коли вони виходять) через підключену ефірну або параболічну антену чи кабель. Рекомендується залишити для цього параметра значення «Увімк.».</p>
<b>Системні відомості</b>	<p>Дозволяє відобразити поточну версію програмного та рівень сигналу.</p>
<b>Системні відомості</b>	<p>Дозволяє вручну вибрати місцевий часовий пояс, якщо він відрізняється від часового поясу за промовчанням для вашої країни або регіону.</p>
<b>Автоматичний перехід на літній час</b>	<p>Виберіть значення «Увімк.», щоб автоматично переключатися між літнім та зимнім часом відповідно до календаря.</p>
<b>Заміна послуги</b>	<p>Виберіть «Увімк.», щоб автоматично змінювати канал, коли трансляція програми перегляду відбуватиметься на іншому каналі.</p>
<b>Програма телепередач</b> лише коли доступно GUIDE Plus+)	<p>Можна переключити GUIDE (Посібник Sony або GUIDE Plus+). Якщо посібник Sony змінено на програму GUIDE Plus+ (стор. 17).</p>

**Налаштування модуля СА** Забезпечує доступ до послуги платного телебачення після отримання модуля обумовленого доступу (САМ) та картки перегляду. Див. розташування гнізда  (PCMCIA) (на стор. 22).



## Параметри мережі

<b>Мережа</b>	<b>Параметри IP-адреси</b>	<b>Вручну</b> Дозволяє вказати параметри мережі відповідно до мережевого середовища. <b>DHCP (визначення DNS вручну)</b> Дозволяє автоматично отримати параметри мережі, окрім параметрів DNS-сервера. Параметри DNS можна вказати вручну. <b>DHCP (автоматичне визначення DNS)</b> Дозволяє автоматично отримати параметри мережі через функцію DHCP-сервера маршрутизатора постачальника послуг Інтернету.
	<b>Перевірка</b>	Дозволяє визначити, чи правильно підключено мережу.
	<b>IP-адреса/Маска підмережі/Шлюз за промовчанням/Основний сервер DNS/Додатковий сервер DNS</b>	Необхідно настроїти кожний елемент, якщо вибрано значення «Вручну» в «Параметри IP-адреси». Якщо вибрано значення «DHCP (визначення DNS вручну)», обов'язково вручну введіть адреси серверів «Основний сервер DNS» та «Додатковий сервер DNS».
	<b>MAC-адреса</b>	Дозволяє відобразити «MAC-адреса», що є незмінним, повністю унікальним ідентифікатором мережевого пристрою.
<b>Параметри дисплея сервера</b>	Дозволяє відобразити список підключених серверів та вибрати сервер, який потрібно відображати в початковому меню.	
<b>Діагностика сервера</b>	Дозволяє визначити, чи може телевізор підключитися до кожного сервера в домашній мережі.	
<b>Функція Renderer</b>	Дозволяє відтворювати файли фотографій, музики або відео на телевізорі за допомогою пристроїв керування в мережі, наприклад цифрових фотокамер або мобільних телефонів.	
<b>Керування доступом до Renderer</b>	Дозволяє вказати засіб керування, який матиме доступ до телевізора. Коли для цього параметра встановлено значення «Увімк.», можна відтворювати файли Фото/Музика/Відео на телевізорі за допомогою пристрою керування.	
<b>Налаштування Renderer</b>	<b>Автоматичний дозвіл доступу</b>	Дозволяє визначити, чи потрібно автоматично дозволити доступ до телевізора, коли пристрій у мережі здійснює доступ до телевізора вперше.
	<b>Назва Renderer</b>	Дозволяє вказати назву телевізора, яка відобразиться на пристрої керування.

## Додаткова інформація

### Встановлення аксесуарів (кронштейн для настінного кріплення)

#### Клієнтам:

Для захисту виробу та з міркувань безпеки компанія Sony настійно рекомендує, щоб встановлення телевізора здійснювалося дилерами або ліцензованими підрядниками Sony. Не намагайтеся встановити його самостійно.

#### Дилерам та підрядникам Sony:

Приділяйте максимальну увагу безпеці під час встановлення, періодичного обслуговування та перевірки виробу.

Телевізор можна встановити за допомогою кронштейна для настінного кріплення SU-WL500 (продається окремо).

- Див. інструкції, що постачаються з кронштейном для настінного кріплення для здійснення встановлення.
- Див. “Від’єднання настільної підпори від телевізора” (стор. 7).
- Див. “Таблиця габаритів для монтажу телевізора” (стор. 46).
- Див. “Діаграма/таблиця розташування гвинтів та гачків” (стор. 47).



- Встановіть телевізор на настільну підставку під час закріплення монтажних гачків.

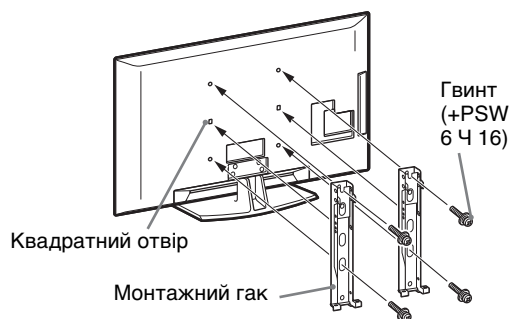

Для встановлення цього виробу, особливо для визначення міцності стіни, яка має витримувати вагу телевізора, необхідний достатній досвід. Обов'язково довірте монтаж цього виробу до стіни дилерам або ліцензованим підрядникам Sony і приділіть відповідну увагу безпеці під час встановлення. Компанія Sony не несе відповідальності за жодні пошкодження або травми, викликані неправильною експлуатацією або встановленням.



**Таблиця габаритів для монтажу телевізора**

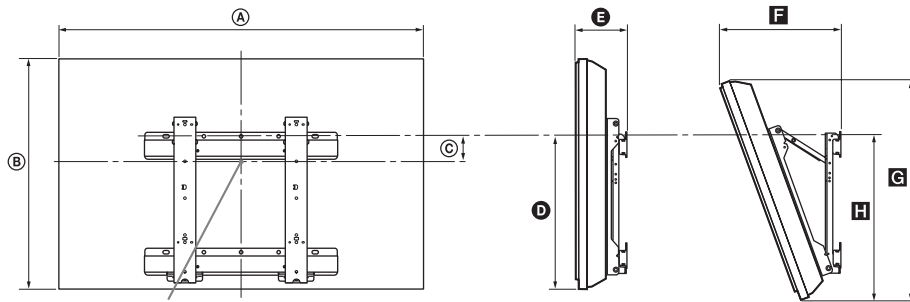

Центральна точка екрана

Пристрій: см

Назва моделі	Габарити дисплея		Габарити центра екрана	Довжина кожного кута монтажу				
	A	B		Кут (0°)		Кут (20°)		
				D	E	F	G	H
KDL-52V55/56xx	126,2	82,2	3,9	47,8	16,9	40,7	77,8	51,5
KDL-46V55/56xx	112,3	72,3	8,4	47,1	15,0	35,8	68,5	50,2
KDL-46W55/57xx	112,3	72,5	8,4	47,1	15,0	35,9	68,6	50,3
KDL-46WE5xx	112,3	72,5	8,4	47,1	16,7	37,6	68,6	50,9
KDL-40V55/56xx	98,7	63,6	12,2	46,3	14,7	32,8	60,4	49,3
KDL-40W55/57xx	98,7	63,8	12,2	46,3	14,7	33,0	60,4	49,3
KDL-40WE5xx	98,7	63,8	12,2	46,3	16,4	34,7	60,4	49,9
KDL-40E55xx	101,6	64,3	12,2	45,1	14,8	33,8	61,1	48,5
KDL-37V55/56xx	91,7	60,0	14,0	46,3	14,5	31,4	57,0	49,3
KDL-37W55/57xx	91,7	60,2	14,0	46,3	14,5	31,6	57,0	49,3
KDL-32V55/56xx	79,8	53,6	17,2	46,3	14,3	29,1	51,1	49,2
KDL-32W55/57xx	79,8	53,7	17,2	46,3	14,3	29,2	51,1	49,2
KDL-32E55xx	82,7	53,9	17,2	45,1	14,5	29,9	51,3	48,3

Цифри у вищенаведеній таблиці можуть дещо відрізнятись - це залежить від монтажу.

**УВАГА!**

Стіна, до якої буде прикріплений телевізор, повинна бути в змозі витримати вагу, щонайменше в чотири рази більшу за вагу телевізора. Інформацію стосовно його ваги див. у розділі "Технічні характеристики" (стор. 48).

**Діаграма/таблиця розташування гвинтів та гачків**

Назва моделі	Розташування гвинтів	Розташування гачків
KDL-52V55/56xx	d, g	b
KDL-46V55/56xx	d, g	b
KDL-46W55/57xx	d, g	b
KDL-46WE5xx	d, g	b
KDL-40V55/56xx	d, g	b
KDL-40W55/57xx	d, g	b
KDL-40WE5xx	d, g	b
KDL-40E5xx	d, g	b
KDL-37V55/56xx	d, g	b
KDL-37W55/57xx	d, g	b
KDL-32V55/56xx	e, g	c
KDL-32W55/57xx	e, g	c
KDL-32E5xx	e, g	c

**Розташування гвинтів**

Прикріплення монтажного гачка до телевізора.

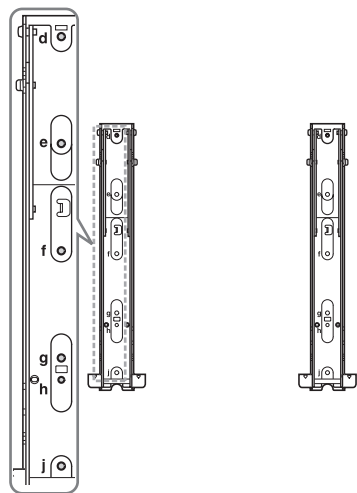





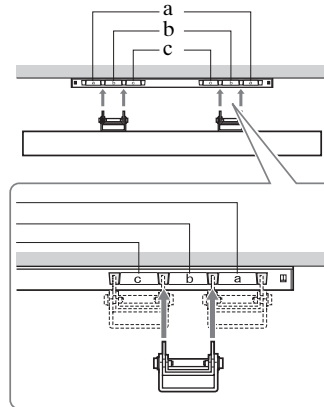









**Розташування гачків**

Встановлення телевізора на основний кронштейн.



Додаткова інформація

## Технічні характеристики

Система	
Система панелі	ПК-панель (рідкокристалічний дисплей)
Телевізійна система	Аналогова: Залежно від вибраної країни або регіону: В/Г/Н, D/К, L, I Цифровий: DVB-T/DVB-C
Система кольірності/відео	Аналогова: PAL, PAL60 (тільки відеовхід), SECAM, NTSC3.58, NTSC4.43 (тільки відеовхід) Цифровий: MPEG-2 MP@ML/HL, H.264/MPEG-4 AVC MP/HP@L4
Покриття каналів	Аналогова: VHF: E2-E12/UHF: E21-E69/CATV: S1-S20/HYPER: S21-S41 D/К: R1-R12, R21-R69/L: F2-F10, B-Q, F21-F69/I: UHF B21-B69 Цифровий: VHF/UHF
Виведення звуку	10 Вт + 10 Вт
Вхідні та вихідні гнізда	
Кабель параболічної/ефірної антени	Зовнішній роз'єм із опором 75 Ом для VHF/UHF
 AV1	21-штирковий з'єднувач scart (стандарт CENELEC), у тому числі аудіо/відеовхід, вхід RGB та аудіо/відеовихід телевізора.
 AV2	21-штирковий з'єднувач Scart (стандарт CENELEC), у тому числі аудіо/відеовхід, вхід RGB та аудіо/відео вихід, який можна вибрати.
 COMPONENT IN	Підтримувані формати. 1080p, 1080i, 720p, 576p, 576i, 480p, 480i Y: 1 Vp-p, 75 Ом, 0,3 В негативна синхронізація/Pв/Св: 0,7 Vp-p, 75 Ом/ Рк/Ск: 0,7 Vp-p, 75 Вт
 COMPONENT IN	Аудіовхід (роз'єми для підключення програвача)
HDMI IN1, 2, 3, 4	Відео: 1080/24p, 1080p, 1080i, 720p, 576p, 576i, 480p, 480i Звук: Двоканальна лінійно-імпульсна модуляція: 32, 44,1 та 48 кГц, 16, 20 та 24 біти, Dolby Digital Аналоговий аудіовхід (міні-стереороз'єм) (лише HDMI IN1) Вхід ПК (стор. 50)
 AV3	Відеовхід (роз'єми для підключення програвача)
 AV3	Аудіовхід (роз'єми для підключення програвача)
 DIGITAL AUDIO OUT (OPTICAL)	Додатковий цифровий роз'єм (двоканальна лінійна імпульсно-кодова модуляція (Linear PCM), Dolby Digital)
	Аудіовихід (роз'єми для підключення програвача)
 PC IN	Вхід для ПК (15-штирковий D-Sub) (стор. 50) G: 0,7 Vp-p, 75 Ом, без синхронізації в каналі зеленого кольору/B: 0,7 Vp-p, 75 Ом/ R: 0,7 Vp-p, 75 Ом/HD: 1-5 Vp-p/VD: 1-5 Vp-p  Аудіовхід ПК (міні-стереороз'єм)
	Порт USB
	Гніздо для навушників
	Гніздо CAM (модуль обумовленого доступу)
 LAN	З'єднувач 10BASE-T/100BASE-TX (Залежно від робочого середовища мережі швидкість з'єднання може відрізнятись. Швидкість та якість передавання даних 10BASE-T/100BASE-TX не гарантуються для цього телевізора.)

Назва моделі		KDL-52V55/56xx	KDL-46V55/56xx, 46W55/57xx, 46WE5xx	KDL-40V55/56xx, 40W55/57xx, 40WE5xx, 40E55xx	KDL-37V55/56xx, 37W55/57xx	KDL-32V55/56xx, 32W55/57xx, 32E55xx
<b>Живлення та інше</b>						
Вимоги до живлення		220-240 В змінного струму, 50 Гц				
Розмір екрана (виміряна по діагоналі)		52 дюйми (прибл. 132,2 см)	46 дюймів (прибл. 116,8 см)	40 дюймів (прибл. 101,6 см)	37 дюймів (прибл. 93,98 см)	32 дюйми (прибл. 81,28 см)
Роздільна здатність дисплея		1920 точок (по горизонталі) Ч 1080 ліній (по вертикалі)				
Споживання електроенергії	у режимі «Початковий»/«Стандартний»	195 Вт	162 Вт (KDL-46V55/56xx) 172 Вт (KDL-46W55/57xx) 116 Вт (KDL-46WE5xx)	137 Вт (KDL-40V55/56xx) 131 Вт (KDL-40W55/57xx, 40E55xx) 102 Вт (KDL-40WE5xx)	132 Вт (KDL-37V55/56xx) 140 Вт (KDL-37W55/57xx)	89 Вт (KDL-32V55/56xx) 81 Вт (KDL-32W55/57xx, 32E55xx)
	у режимі «магазин»/«Яскравий»	257 Вт	206 Вт (KDL-46V55/56xx) 221 Вт (KDL-46W55/57xx) 144 Вт (KDL-46WE5xx)	179 Вт (KDL-40V55/56xx) 172 Вт (KDL-40W55/57xx, 40E55xx) 122 Вт (KDL-40WE5xx)	169 Вт (KDL-37V55/56xx) 179 Вт (KDL-37W55/57xx)	109 Вт (KDL-32V55/56xx) 99 Вт (KDL-32W55/57xx, 32E55xx)
Споживання електроенергії в режимі очікування*		0,17 Вт (17 Вт, якщо для параметра «Швидкий запуск» встановлено значення «Увімк.»)				
Акcesуари, які додаються		Див. розділ «Щоб перевірити допоміжні акcesуари» (стор. 4).				
Додаткове приладдя	Кронштейн для настінного кріплення	SU-WL500				

Назва моделі	KDL-52V55/56xx	KDL-46V55/56xx, 46W55/57xx, 46WE5xx	KDL-40V55/56xx, 40W55/57xx, 40WE5xx, 40E55xx	KDL-37V55/56xx, 37W55/57xx	KDL-32V55/56xx, 32W55/57xx, 32E55xx
<b>Габаритні розміри (приблизно) (ширина/висота/товщина)</b>					
з настільною підставкою	126,2 x 86,9 x 35,8 см	112,3 x 77,1 x 33,0 см (KDL-46V55/56xx) 112,3 x 77,2 x 33,0 см (KDL-46W55/57xx, 46WE5xx)	98,7 x 68,4 x 30,3 см (KDL-40V55/56xx) 98,7 x 68,6 x 30,3 см (KDL-40W55/57xx, 40WE5xx) 101,6 x 68,0/66,3 (високо/низько) x 30,3 см (KDL-40E55xx)	91,7 x 64,8 x 30,3 см (KDL-37V55/56xx) 91,7 x 64,9 x 30,3 см (KDL-37W55/57xx)	79,8 x 58,4 x 25,9 см (KDL-32V55/56xx) 79,8 x 58,5 x 25,9 см (KDL-32W55/57xx) 82,7 x 57,7/55,9 (високо/низько) x 25,9 см (KDL-32E55xx)
без настільної підставки	126,2 x 82,2 x 11,5 см	112,3 x 72,3 x 9,6 см (KDL-46V55/56xx) 112,3 x 72,5 x 9,6 см (KDL-46W55/57xx) 112,3 x 72,5 x 10,7 см (KDL-46WE5xx)	98,7 x 63,6 x 9,3 см (KDL-40V55/56xx) 98,7 x 63,8 x 9,3 см (KDL-40W55/57xx) 98,7 x 63,8 x 10,4 см (KDL-40WE5xx) 101,6 x 64,3 x 9,8 см (KDL-40E55xx)	91,7 x 60,0 x 9,1 см (KDL-37V55/56xx) 91,7 x 60,2 x 9,1 см (KDL-37W55/57xx)	79,8 x 53,6 x 8,9 см (KDL-32V55/56xx) 79,8 x 53,7 x 8,9 см (KDL-32W55/57xx) 82,7 x 53,9 x 9,4 см (KDL-32E55xx)
<b>Вага (приблизно)</b>					
з настільною підставкою	35,0 кг	27,0 кг (KDL-46V55/56xx) 27,5 кг (KDL-46W55/57xx, 46WE5xx)	20,5 кг (KDL-40V55/56xx, 40E55xx) 21,0 кг (KDL-40W55/57xx, 40WE5xx)	18,0 кг (KDL-37V55/56xx) 18,5 кг (KDL-37W55/57xx)	14,5 кг (KDL-32V55/56xx, 32E55xx) 15,0 кг (KDL-32W55/57xx)
без настільної підставки	30,5 кг	23,5 кг (KDL-46V55/56xx) 24,0 кг (KDL-46W55/57xx, 46WE5xx)	17,5 кг (KDL-40V55/56xx) 18,0 кг (KDL-40W55/57xx, 40WE5xx, 40E55xx)	15,0 кг (KDL-37V55/56xx) 15,5 кг (KDL-37W55/57xx)	12,0 кг (KDL-32V55/56xx) 12,5 кг (KDL-32W55/57xx, 32E55xx)

\* Вказане споживання електроенергії в режимі очікування досягається після того, як телевизор завершить усі внутрішні процеси.

Конструкція та технічні характеристики можуть бути змінені без оповіщення.

Додаткова інформація

**Довідкова таблиця вхідних сигналів з ПК для входів PC та HDMI IN 1, 2, 3, 4**

Роздільна здатність						
Сигнали	По горизонталі (у пікселях)	x	По вертикалі (у лініях)	Горизонтальна частота (кГц)	Вертикальна частота (Гц)	Стандартний
VGA	<b>640</b>	<b>x</b>	<b>480</b>	<b>31,5</b>	<b>60</b>	<b>VGA</b>
	640	x	480	37,5	75	VESA
	720	x	400	31,5	70	VGA-T
SVGA	<b>800</b>	<b>x</b>	<b>600</b>	<b>37,9</b>	<b>60</b>	<b>VESA Guidelines</b>
	800	x	600	46,9	75	VESA
XGA	<b>1024</b>	<b>x</b>	<b>768</b>	<b>48,4</b>	<b>60</b>	<b>VESA Guidelines</b>
	1024	x	768	56,5	70	VESA
	1024	x	768	60,0	75	VESA
WXGA	<b>1280</b>	<b>x</b>	<b>768</b>	<b>47,4</b>	<b>60</b>	<b>VESA</b>
	<b>1280</b>	<b>x</b>	<b>768</b>	<b>47,8</b>	<b>60</b>	<b>VESA</b>
	1280	x	768	60,3	75	
	<b>1360</b>	<b>x</b>	<b>768</b>	<b>47,7</b>	<b>60</b>	<b>VESA</b>
SXGA	<b>1280</b>	<b>x</b>	<b>1024</b>	<b>64,0</b>	<b>60</b>	<b>VESA</b>
HDTV	<b>1920</b>	<b>x</b>	<b>1080</b>	<b>67,5</b>	<b>60</b>	<b>CEA-861*</b>

\* Синхронізація 1080p, яка застосовується до входу HDMI, оброблятиметься як синхронізація відео, а не ПК. Це впливає на меню «Параметри відео» та параметри меню «Екран». Щоб переглянути вміст ПК, встановіть для параметра «Формат екрана» значення «Широкий», а для параметра «Область відображення» значення «Повний розмір».





- Цей вхід для ПК на телевізорі не підтримує синхронізацію в каналі зеленого кольору або композитну синхронізацію.
- Вхід для ПК цього телевізора не підтримує сигнали, що переплітаються.
- Для досягнення найкращої якості зображення рекомендується використовувати сигнали, зазначені у вищенаведеній таблиці, з вертикальною частотою 60 Гц (виділено).

## Пошук та видалення несправностей

Перевірте, чи блимає індикатор  (очікування) червоним.







### Коли блимає індикатор (очікування)

Активовано функцію самодіагностики.

- 1 Порахуйте, скільки разів блимає індикатор  (очікування) між перервами у дві секунди.  
Наприклад, індикатор може блимати три рази, перестати блимати протягом двох секунд, та знову блимати три рази.
- 2 Натисніть кнопку  на телевізорі, щоб вимкнути його, від'єднайте силовий шнур та проінформуйте свого дилера або представників сервісного центру Sony про кількість блимань індикатора.





### Коли індикатор (очікування) не блимає

- 1 Перевірте пункти у наведених нижче таблицях.
- 2 Якщо проблема не зникне, віддайте телевізор на обслуговування кваліфікованому технічному персоналу.

Стан	Пояснення/рішення
<b>Зображення</b>	
Немає зображення (темний екран) та звуку.	<ul style="list-style-type: none"> <li>• Перевірте з'єднання ефірної/параболічної антени або кабелю.</li> <li>• Підключіть телевізор до джерела живлення/змінного струму та натисніть клавішу  на телевізорі.</li> <li>• Якщо індикатор  (очікування) почне світитися червоним, натисніть клавішу .</li> </ul>
На екрані не відображається зображення або меню обладнання, підключеного до роз'єму scart.	<ul style="list-style-type: none"> <li>• Натисніть клавішу , щоб відобразити список джерел вхідного сигналу, а потім виберіть потрібне джерело.</li> <li>• Перевірте з'єднання між додатковим обладнанням та телевізором.</li> </ul>
З'являється ореол або зображення двоїться.	<ul style="list-style-type: none"> <li>• Перевірте з'єднання ефірної/параболічної антени або кабелю.</li> <li>• Перевірте розташування ефірної або параболічної антени та її напрямок.</li> </ul>
На екрані відображаються тільки завади та шуми.	<ul style="list-style-type: none"> <li>• Перевірте, чи не пошкоджено або зігнуто ефірну чи параболічну антену.</li> <li>• Перевірте, чи не закінчився строк експлуатації ефірної/параболічної антени (він складає від трьох до п'яти років нормального використання та один-два роки у разі використання на узбережжі моря).</li> </ul>
Під час перегляду телевізійного каналу присутні шуми зображення або звуку.	<ul style="list-style-type: none"> <li>• Налаштуйте параметр «Точне настроювання» (автоматичне точне налаштування), щоб покращити прийом зображення (стор. 42).</li> </ul>
Маленькі чорні та/або яскраві точки з'являються на екрані.	<ul style="list-style-type: none"> <li>• Екран складається з пікселів. Маленькі чорні та/або яскраві точки (пікселі) на екрані не вказують на несправність.</li> </ul>
Кольори зображення спотворені.	<ul style="list-style-type: none"> <li>• Виберіть «Стандартний» або «Вимк.» в «Послідовність рухів» (стор. 35) (крім моделей KDL-52V55/56xx, 46V55/56xx, 40V55/56xx, 37V55/56xx, 32V55/56xx).</li> <li>• Змініть поточне значення параметра «Режим плівки» на інше (стор. 35).</li> </ul>
Не відображається кольорове зображення.	<ul style="list-style-type: none"> <li>• Виберіть «Скидання» (стор. 34).</li> </ul>
Зображення, що виводиться з обладнання, підключеного до гнізд  COMPONENT IN, не відображається у кольорі або відображається з неправильними кольорами.	<ul style="list-style-type: none"> <li>• Перевірте з'єднання із гніздами  COMPONENT IN, а також переконайтеся, що штекери надійно вставлені у відповідні гнізда.</li> </ul>

Додаткова інформація

(продовження) 51 UA

Стан	Пояснення/рішення
Зображення з підключеного обладнання не відображається на екрані.	<ul style="list-style-type: none"> <li>• Увімкніть підключене обладнання.</li> <li>• Перевірте кабельне з'єднання.</li> <li>• Натисніть клавішу , щоб відобразити список джерел вхідного сигналу, а потім виберіть потрібне джерело.</li> <li>• Вставте карту пам'яті пам'яті або інший накопичувач належним чином у цифрову фотокамеру.</li> <li>• Використовуйте карту пам'яті або інший накопичувач фотокамери, які були відформатовані відповідно до посібника з експлуатації, який постачається з фотоапаратом.</li> <li>• Функціонування гарантується не для всіх пристроїв USB. Крім того, функціонування відрізняється залежно від функцій пристрою USB та відтворюваного відео.</li> </ul>
Не вдається вибрати підключене обладнання на початковому екрані або переключити джерело вхідного сигналу.	<ul style="list-style-type: none"> <li>• Перевірте кабельне з'єднання.</li> <li>• Здійсніть налаштування, щоб на стартовому екрані відображався сервер (стор. 31).</li> </ul>
<b>Звук</b>	
Зображення відображається нормально, але немає звуку.	<ul style="list-style-type: none"> <li>• Натисніть  +/- або  (вимкнути звук).</li> <li>• Перевірте, чи встановлено для параметра «Динамік» значення «Динамік телевізора» (стор. 38).</li> <li>• У разі використання входу HDMI з компакт-диском Super Audio або диском DVD-Audio, з DIGITAL AUDIO OUT (OPTICAL) можуть не подаватися аудіосигнали.</li> </ul>
<b>Канали</b>	
Не вдається вибрати потрібний канал.	<ul style="list-style-type: none"> <li>• Переключіться в цифровий або аналоговий режим та виберіть потрібний цифровий або аналоговий канал.</li> </ul>
Деякі канали пусті.	<ul style="list-style-type: none"> <li>• Канал доступний тільки як шифрована/абонентська послуга. Передплатіть послугу платного телебачення.</li> <li>• Канал використовується тільки для передавання даних (без зображення або звуку).</li> <li>• Зверніться до телерадіомовної компанії стосовно відомостей про трансляцію.</li> </ul>
Не вдається переглядати цифрові канали.	<ul style="list-style-type: none"> <li>• Зверніться до місцевого установника, щоб дізнатися, які цифрові трансляції передбачені у вашому регіоні.</li> <li>• Встановіть ефірну/параболічну антену з потужнішим підсилюванням.</li> </ul>
<b>Домашня мережа</b>	
Результати діагностики з'єднання вказують на помилку.	<p><b>Перевірте з'єднання</b></p> <ul style="list-style-type: none"> <li>• Використовуйте прямий кабель локальної мережі.</li> <li>• Перевірте надійність кабельного з'єднання.</li> <li>• Перевірте з'єднання між телевізором і маршрутизатором.</li> </ul> <p><b>Перевірте параметри</b></p> <ul style="list-style-type: none"> <li>• Змініть IP-адресу DNS-сервера («Перевірка мережевого підключення» (стор. 31)), посилаючись на нижченаведене.</li> <li>• Зверніться до постачальника Інтернет-послуг.</li> <li>• Вкажіть IP-адресу маршрутизатора, якщо невідомо DNS-сервер постачальника Інтернет-послуг.</li> </ul>
Не вдається знайти сервер, отримати список та почати відтворення.	<ul style="list-style-type: none"> <li>• Після змінення параметрів сервера вимкніть та увімкніть телевізор, натиснувши клавішу  на ньому.</li> <li>• Виконайте «Діагностика сервера» (стор. 31).</li> </ul> <p><b>У разі використання ПК як сервера</b></p> <ul style="list-style-type: none"> <li>• Перевірте, чи увімкнено ПК. Не вимикайте ПК, поки здійснюється доступ до нього.</li> <li>• Якщо на ПК встановлено програмні засоби захисту даних, обов'язково дозвольте встановлювати з'єднання із зовнішніх пристроїв. Для отримання детальних відомостей див. посібник, який постачається з програмними засобами захисту даних.</li> <li>• Завантаження ПК може бути надто високим або програма сервера почала працювати нестабільно. Спробуйте виконати такі дії:</li> <li>• Зупиніть програму сервера та запустіть її знову.</li> <li>• Перезапустіть ПК.</li> <li>• Зменште кількість програм, які запущено на ПК.</li> <li>• Зменште об'єм вмісту.</li> </ul>
Змінення на сервері не застосовуються або відображуваний вміст відрізняється від вмісту на сервері.	<ul style="list-style-type: none"> <li>• Іноді змінення не застосовуються до зображення на телевізорі, навіть якщо на сервері буд доданий та/або видалений вміст. Якщо таке відбувається, перейдіть на один рівень назад і спробуйте відкрити папку або сервер знову.</li> </ul>



Стан	Пояснення/рішення
<p>Не відображаються піктограми та файли фотографій, музики та/або відео.</p>	<p><b>Попередня перевірка</b></p> <ul style="list-style-type: none"> <li>• Переконайтеся, що підключений пристрій підтримує DLNA.</li> <li>• Функціонування гарантується не для всіх пристроїв серверів. Крім того, функціонування відрізняється залежно від функцій сервера та вмісту, що розглядається.</li> <li>• Увімкніть підключений пристрій.</li> </ul> <p><b>Перевірте з'єднання</b></p> <ul style="list-style-type: none"> <li>• Переконайтеся, що кабель локальної мережі та/або силовий шнур/шнур живлення змінного струму не від'єднався.</li> </ul> <p><b>Перевірте параметри</b></p> <ul style="list-style-type: none"> <li>• Переконайтеся, що підключений пристрій зареєстрований в «Параметри дисплея сервера» (стор. 31).</li> <li>• Переконайтеся, що сервер правильно настроєний.</li> <li>• Переконайтеся, що вибраний пристрій підключено до мережі і до нього можна отримати доступ.</li> <li>• Якщо для параметра «Параметри IP-адреси» в пункті «Мережа» на екрані «Параметри мережі» встановлено значення «DHCP (автоматичне визначення DNS)» або «DHCP (визначення DNS вручну)», може знадобитися деякий час, щоб розпізнати пристрій, якщо DHCP-сервер відсутній. Виконайте «Діагностика сервера» (стор. 31).</li> </ul>
<p>Не вдається знайти телевизор з3 пристрою, сумісного із засобами візуалізації (пристрій керування).</p>	<p><b>Перевірте з'єднання</b></p> <ul style="list-style-type: none"> <li>• Переконайтеся, що кабель локальної мережі та/або силовий шнур не від'єднався.</li> </ul> <p><b>Перевірте параметри</b></p> <ul style="list-style-type: none"> <li>• Перевірте, чи активовано «Функція Renderer» (стор. 44).</li> <li>• Переконайтеся, що підключений пристрій зареєстрований в «Керування доступом до Renderer» (стор. 44).</li> </ul>
<p>У пункті «Network» (Мережа) меню Home відображається замало піктограм.</p>	<ul style="list-style-type: none"> <li>• Це нормально, коли підключення до Інтернету відсутнє. Можна використовувати три попередньо встановлені віджети. Щоб використовувати додаткові віджети, переконайтеся, що кабель локальної мережі та/або шнур живлення маршрутизатора або модема підключено. (*)</li> </ul>
<p>Використовуються зареєстровані віджети, проте певний зміст не відображається у віджетах.</p>	<ul style="list-style-type: none"> <li>• Переконайтеся, що кабель локальної мережі та/або шнур живлення маршрутизатора або модема підключено. (*)</li> <li>• Можливо, сервер постачальника віджетів недоступний. Повторіть спробу скористатися віджетом пізніше.</li> <li>(*) Необхідно завчасно настроїти маршрутизатор або модем на підключення до Інтернету. Зверніться до постачальника послуг Інтернету, щоб отримати настройки маршрутизатора або модема.</li> </ul>
Загальна інформація	
<p>Не вдається увімкнути живлення телевізора.</p>	<ul style="list-style-type: none"> <li>• Перевірте, чи увімкнено функцію <b>ENERGY SAVING SWITCH</b> (стор. 10) (лише для моделі KDL-46WE5/40WE5xx).</li> </ul>
<p>Зображення та/або звук спотворені</p>	<ul style="list-style-type: none"> <li>• Тримайте телевізор подалі від джерел електричного шуму, таких як автомобілі, мотоцикли, фени для волосся та оптичне обладнання.</li> <li>• У разі встановлення додаткового обладнання залиште деякий простір між обладнанням та телевізором.</li> <li>• Перевірте антени або кабельне з'єднання.</li> <li>• Тримайте кабель антени або кабельного телебачення подалі від інших з'єднувальних кабелів.</li> </ul>
<p>Телевізор автоматично вимикається (телевізор переходить у режим очікування).</p>	<ul style="list-style-type: none"> <li>• Перевірте, чи активовано «Таймер режиму сну», або підтвердьте значення «Тривалість» параметра «Таймер увімкнення» (стор. 33).</li> <li>• Перевірте, чи активовано «Режим очікування у разі простою» (стор. 33).</li> <li>• Перевірте, чи активовано «Датчик присутності» (стор. 33).</li> <li>• Якщо протягом 10 хвилин не отримується сигнал або не здійснюється жодних операцій, телевізор автоматично перемикається в режим очікування.</li> </ul>
<p>Телевізор автоматично вмикається.</p>	<ul style="list-style-type: none"> <li>• Перевірте, чи активовано «Таймер увімкнення» (стор. 33).</li> </ul>
<p>Не вдається вибрати деякі джерела вхідного сигналу.</p>	<ul style="list-style-type: none"> <li>• Виберіть «Програмування AV» та скасуйте значення параметра «Пропустити» для джерела вхідного сигналу (стор. 39).</li> </ul>
<p>Пульт дистанційного керування не працює.</p>	<ul style="list-style-type: none"> <li>• Замініть батарейки.</li> </ul>

Стан	Пояснення/рішення
У системі GUIDE Plus+ є пусті програми телепередач	<ul style="list-style-type: none"><li>• Перевірте антени або кабельне з'єднання.</li><li>• Кабельні з'єднання та налаштування працюють належним чином, але система GUIDE Plus+ була підключена протягом недостатнього часу для отримання даних телепрограм. Залиште телевізор у режимі очікування на ніч (24 години) або скористайтеся функцією «Manual Data Download» (стор. 19).</li><li>• Ви проживаєте у країні або регіоні, де система GUIDE Plus+ ще недоступна. Перевірте список країн, щоб дізнатися, чи підтримується ваш регіон. <a href="http://www.europe.guideplus.com/">http://www.europe.guideplus.com/</a></li></ul>
Обладнання HDMI не відображається в пункті «Список пристроїв HDMI».	<ul style="list-style-type: none"><li>• Перевірте, чи обладнання сумісне з Керування для HDMI.</li></ul>
Не вдається вибрати значення «Вимк.» для параметра «Керування для HDMI».	<ul style="list-style-type: none"><li>• Якщо підключено жодну аудіосистему, що сумісна з Керуванням для HDMI, не вдається вибрати «Вимк.» у цьому меню. Якщо потрібно, щоб звук виводився через динамік телевізора, виберіть значення «Динамік телевізора» в меню «Динамік» (стор. 38).</li></ul>
Не вдається настроїти всі кабельні канали.	<ul style="list-style-type: none"><li>• Див. веб-сайт підтримки постачальника кабельного телебачення. <a href="http://support.sony-europe.com/TV/DVBC/">http://support.sony-europe.com/TV/DVBC/</a></li></ul>

## Предметний показчик

### Цифри

1 прямий номер 40  
14:9 16  
4:3 16  
4:3 за промовчанням 37

### А-Ж

Автозапуск USB 39  
Автоматичне настроювання 38  
    лише аналогові канали 40  
Автоматичне оновлення часу 33  
Автоматичне регулювання  
    гучності 36  
Автоматичний запуск 40  
Автоматичний обмежувач світла 35  
Автоформат 37  
Аудіовихід 38  
Аудіопараметри 28  
Аудіофільтр 42  
AppiCast 29  
Баланс 36  
Батьківський код 43  
Батарей, вставлення у пульт  
    дистанційного керування 4  
Відео 25, 29  
Відображення карти 26  
Відображення радіо 43  
Відображення списку програм 40  
Відображення фотографії з  
    позначенням місця на карті 26  
Відтінок 34  
Вертикальний зсув 37, 38  
Виконання початкового  
    налаштування 6  
Високі частоти 36  
Вихід AV2 39  
Вихідні джерела вхідного сигналу  
    екран 37  
    звук 36  
    зображення 34  
Встановлення програм вручну 41  
Встановлення аксесуарів 45  
Вхід AV2 39  
BRAVIA Sync 27  
Годинник/таймери 33  
Горизонтальний зсув 37, 38  
Гамма 35  
Діагностика сервера 44  
Динамік 38  
Для відображення фотограф 26  
Додати до показу слайдів 30  
Додаткові параметри 35  
Додатковий Підсилювач  
    контрастності 35  
Датчик дистанційного керування  
    датчик 14  
Датчик освітлення 14, 34  
Датчик присутності 14, 33  
Економія енергії 33  
Екран  
    для входу ПК 38  
    для джерел вхідного сигналу,  
    відмінних від ПК 37  
EPG (цифрова електронна програма  
    телепередач) 20  
Есо 33  
Fast Text 15  
GUIDE Plus+ 17  
Живий колір 35

### З-П

Звук 36  
Зменшення шуму 35

Зменшення шуму MPEG 35  
Зображення 34  
Заводські параметри 40  
Індикатор вимкнення  
    зображення (⊗) 14  
Індикатор живлення (I) 14  
Індикатор режиму очікування (⏻) 14  
Індикатор таймера (⌚) 14  
Інформація про виріб 40  
Керування для HDMI 27, 40  
Керування доступом до Renderer 44  
Керування живленням із ПК 33  
Кнопки/індикатори телевізора 10  
Кнопка живлення (⏻) 10  
Колір 34  
Колірна система 38  
Колірна температура 35  
Контрастність 34  
Коректор чорного кольору 35  
Корекція рівня гучності 36  
Крок 38  
Канали  
    вибір 15  
    пропустити 42  
LNA 42, 43  
Мережеве підключення 30  
Мережа 44  
    мережа  
        Підключення 28  
Мова 40  
Музика 25, 29  
Масштабування 16  
Масштабування голосу 36  
Низькі частоти 36  
Навушники  
    підключення 23  
    параметри навушників 38  
Нагадування 18, 20  
Назви програм 41  
Налаштування 39  
Налаштування звуку 42  
Налаштування модуля CA 44  
Налаштування параметрів  
    відображення сервера 31  
Налаштування субтитрів 42  
Налаштування Renderer 44  
Налаштування уподобань 40  
Налаштування HDMI 40  
Налаштування аналогових  
    каналів 40  
Об'ємний звук 36  
Область відображення 37  
Оновлення системи 33  
Оптичний вихід 38  
Підключення  
    додаткове обладнання 22  
    мережа 28  
    антена 5  
Підсвічування 34  
Підсилювач звуку 36  
Підтвердження 42  
Подвійний звук 37  
Позначка 42  
Покращення звуку 36  
Поради BRAVIA 33  
Посібник з експлуатації 33  
Послідовність рухів 35  
Початкове настроювання 6  
Пошук та видалення  
    несправностей 51  
Програмування AV 39  
Пропустити 42  
Пульт дистанційного керування 10  
    вставлення батарей 4  
Параметри відео 38  
Параметри дисплея сервера 44  
Параметри мережі 44

### Р-Я

Різкість 35  
Режим звуку 36  
Режим зображення 34  
Режим очікування у разі простою 33  
Режим плівки 35  
Розмір по вертикалі 37  
Розумне зображення 41  
Розумний 16  
Рамка зображення 25  
RAP 24  
PIP 24  
PIN-код 43  
Скидання  
    Есо 33  
    звук 36  
    зображення 34  
    параметри ПК 38  
Скасування таймера 20  
Сортування програм 41  
Список вибраного 21  
Список категорій 20  
Reminder 18  
Renderer 30  
SCENE 11  
Текст 15  
Технічні характеристики 48  
Технічне налаштування 43  
Точне настроювання 42  
Тривалість 25  
Таймер режиму сну 33  
Таймер увімкнення 33  
Формат екрана 16, 37, 38  
Фото 25, 29  
    GPS 26  
Функція Renderer 44  
Фаза 38  
ХМВ™ (XrossMediaBar) 32  
Цифрове налаштування 42  
Цифрове настроювання 42  
Цифрове автоматичне  
    настроювання  
        лише цифрові канали 42  
Чистий білий колір 35  
Швидкий запуск 39  
Широкий 16  
Яскравість 34