

# Panasonic®

## Инструкция по эксплуатации Інструкція з експлуатації SD Card/Hard Disk Video Camera

Model No. **SDR-H41EE**  
**SDR-H40EE**

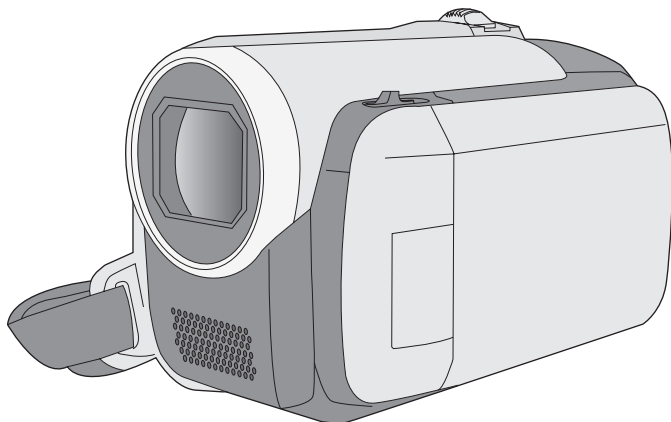

- На иллюстрации показано SDR-H40.
- На ілюстрації показано SDR-H40.
- У SDR-H41 имеется подсветка.
- SDR-H41 має підсвітку.

Перед использованием прочтите, пожалуйста, эту инструкцию полностью.  
Перед використанням повністю прочитайте інструкції.



## **Информация для вашей безопасности**

### **ПРЕДУПРЕЖДЕНИЕ:**

ЧТОБЫ УМЕНЬШИТЬ ОПАСНОСТЬ ВОЗНИКНОВЕНИЯ ПОЖАРА, ПОРАЖЕНИЯ ЭЛЕКТРИЧЕСКИМ ТОКОМ ИЛИ ПОВРЕЖДЕНИЯ ИЗДЕЛИЯ,

- НЕ ПОДВЕРГАЙТЕ ЭТОТ АППАРАТ ВОЗДЕЙСТВИЮ ДОЖДЯ, ВЛАГИ, КАПЕЛЬ ИЛИ БРЫЗГ, И НЕ ПОМЕЩАЙТЕ НА АППАРАТ НИКАКИЕ ПРЕДМЕТЫ, НАПОЛНЕННЫЕ ВОДОЙ, НАПРИМЕР, ВАЗЫ.
- ИСПОЛЬЗУЙТЕ ТОЛЬКО РЕКОМЕНДУЕМЫЕ ПРИНАДЛЕЖНОСТИ.
- НЕ СНИМАЙТЕ КРЫШКУ (ИЛИ ЗАДНЮЮ КРЫШКУ); ВНУТРИ НЕТ ЧАСТЕЙ ДЛЯ ОБСЛУЖИВАНИЯ ПОЛЬЗОВАТЕЛЕМ. ЗА ОБСЛУЖИВАНИЕМ ОБРАЩАЙТЕСЬ К КВАЛИФИЦИРОВАННОМУ ОБСЛУЖИВАЮЩЕМУ ПЕРСОНАЛУ.

### **ПРЕДОСТЕРЕЖЕНИЕ!**

- НЕ СЛЕДУЕТ УСТАНАВЛИВАТЬ ИЛИ РАЗМЕЩАТЬ ДАННЫЙ АППАРАТ В КНИЖНОМ ШКАФУ, ВСТРОЕННОМ ШКАФУ ИЛИ ДРУГОМ ОГРАНИЧЕННОМ ПРОСТРАНСТВЕ ДЛЯ ТОГО, ЧТОБЫ СОХРАНИТЬ УСЛОВИЯ ХОРОШЕЙ ВЕНТИЛЯЦИИ. УДОСТОВЕРЬТЕСЬ, ЧТО ШТОРЫ И ДРУГИЕ ПОДОБНЫЕ ПРЕДМЕТЫ НЕ ПРЕПЯТСТВУЮТ НОРМАЛЬНОЙ ВЕНТИЛЯЦИИ ДЛЯ ПРЕДОТВРАЩЕНИЯ РИСКА ПОРАЖЕНИЯ ЭЛЕКТРИЧЕСКИМ ТОКОМ ИЛИ ВОЗНИКНОВЕНИЯ ПОЖАРА ИЗ-ЗА ПЕРЕГРЕВА.
- НЕ ЗАКРЫВАЙТЕ ВЕНТИЛЯЦИОННЫЕ ОТВЕРСТИЯ АППАРАТА ГАЗЕТАМИ, СКАТЕРТЯМИ, ШТОРАМИ И ПОДОБНЫМИ ПРЕДМЕТАМИ.
- НЕ РАЗМЕЩАЙТЕ НА АППАРАТ ИСТОЧНИКИ ОТКРЫТОГО ПЛАМЕНИ, ТАКИЕ, КАК ГОРЯЩИЕ СВЕЧИ.
- ВЫБРАСЫВАЙТЕ БАТАРЕИ В МУСОР, УЧИТЫВАЯ ОХРАНУ ОКРУЖАЮЩЕЙ СРЕДЫ.

Сетевая розетка должна быть расположена вблизи оборудования, и быть легко доступной.

Вилка сетевого шнура питания должна оставаться быстро доступной.

Чтобы полностью отсоединить этот аппарат от сети переменного тока, отсоедините вилку сетевого шнура питания от розетки переменного тока.

Идентификационная маркировка продукции находится на дне приборов.

**Используйте только рекомендуемые принадлежности.**

- Используйте только входящие в поставку кабели AV и USB.
- При использовании кабелей, поставляемых отдельно, убедитесь, что их длина не превышает 3 метров.

**-Если Вы увидите такой символ-**

**Информация по обращению с отходами для стран, не входящих в Европейский Союз**



Действие этого символа распространяется только на Европейский Союз.

Если Вы собираетесь выбросить данный продукт, узнайте в местных органах власти или у дилера, как следует поступать с отходами такого типа.

## ■ Гарантия относительно содержания записи

Производитель не несет никакой ответственности за потерю записей в связи с поломкой или выходом из строя данного устройства, вспомогательного оборудования или носителей информации.

## ■ Помните об авторских правах.

**Запись с предварительно записанных видеокассет или дисков, а также других печатных или телерадиоматериалов с целью, отличной от вашего личного использования, может являться нарушением закона об авторских правах. Даже с целью вашего личного использования запись определенного материала может быть ограничена.**

---

Данная инструкция по эксплуатации предназначена для использования с моделями SDR-H41 и SDR-H40. Изображения могут слегка отличаться от исходных.

- Иллюстрации в данной инструкции относятся к модели SDR-H40, однако, некоторые объяснения относятся к различным моделям.
- В некоторых моделях недоступны некоторые функции.
- Характеристики могут отличаться, поэтому внимательно прочитайте данную инструкцию.

# Содержание

Информация для вашей безопасности....	2
Дополнительные принадлежности .....	7
Свойства .....	8

## Подготовка

### Перед началом использования

<b>1</b> <b>Обозначение и назначение частей камеры</b> .....	<b>10</b>
<b>2</b> <b>Блок питания</b> .....	<b>14</b>
Зарядка аккумулятора .....	14
Как вставить аккумулятор .....	15
Время зарядки и время записи .....	16
Подключение к розетке переменного тока .....	17
<b>3</b> <b>О жестком диске и SD картах</b> .....	<b>18</b>
О SD картах .....	19
Правила обращения с жестким диском .....	21
Индикатор обращения .....	21
<b>4</b> <b>Как вставлять/извлекать SD карту</b> .....	<b>22</b>

### Настройка

<b>1</b> <b>Включение и выключение камеры</b>	
<b>Выбор режима</b> .....	<b>23</b>
<b>2</b> <b>Использование экрана меню</b> .....	<b>24</b>
Выбор языка .....	25
Список меню .....	25
<b>3</b> <b>Установка даты и времени</b> .....	<b>27</b>
<b>4</b> <b>Настройка ЖКД</b> .....	<b>28</b>

## Запись

### Запись (Базовая)

<b>1</b> <b>Перед съемкой</b> .....	<b>30</b>
<b>2</b> <b>Запись фильмов</b> .....	<b>31</b>
Режимы записи и время записи .....	33
<b>3</b> <b>Фотосъемка</b> .....	<b>34</b>
Количество пикселей и качество изображения .....	35
<b>4</b> <b>Функции записи</b> .....	<b>36</b>
Функция наезд/отъезд .....	36
Съемка самого себя .....	37
Запись с подсветкой (SDR-H41) .....	37
Быстрый старт .....	38
Функция стабилизации изображения .....	38

### Запись (С дополнительными функциями)

<b>1</b> <b>Функции записи для рабочих иконок</b> .....	<b>39</b>
Рабочие иконки .....	40
Компенсация переотраженного света/Фейдер (плавная смена изображения)/Режим справки/Режим ночной съемки в цвете/Режим смягчения телесных оттенков/Автоспуск .....	43
<b>2</b> <b>Функции записи меню</b> .....	<b>43</b>
Меню .....	43
Функция контрольных линий/Формат изображения/Уменьшение шума ветра/Автоматическое уменьшение скорости затвора .....	44
<b>3</b> <b>Функции ручной съемки</b> .....	<b>44</b>
Режим съемки .....	45
Ручная регулировка фокусного расстояния .....	46
Баланс белого .....	46
Ручная установка выдержки/диафрагмы .....	48

## Воспроизведение

### Воспроизведение

<b>1</b> <b>Воспроизведение видео</b> .....	<b>50</b>
<b>2</b> <b>Воспроизведение снимков</b> .....	<b>53</b>

### Редактирование

<b>1</b> <b>Удаление сцен/файлов</b> .....	<b>55</b>
Удаление сцен/файлов по одному за раз .....	55
Удаление нескольких сцен/файлов .....	55
Совместное удаление скопированных сцен .....	56
<b>2</b> <b>Редактирование сцен</b> .....	<b>57</b>
<b>3</b> <b>Использование списков воспроизведения</b> .....	<b>60</b>
Создание нового списка воспроизведения .....	60
Редактирование списка воспроизведения .....	61
<b>4</b> <b>Редактирование фотоснимков</b> .....	<b>63</b>

## Работа с носителями

- 1 **Работа с жестким диском и SD картой** ..... 67
  - Форматирование жесткого диска..... 67
  - Отображение информации о жестком диске ..... 67
  - Форматирование SD карты ..... 67

## Использование с другими устройствами

- 1 **Воспроизведение на ТВ** ..... 68
- 2 **Работа с устройством для записи DVD дисков** ..... 69
  - Подсоедините видеокамеру к устройству для записи DVD дисков ..... 70
  - Функция КОП. НА DVD ..... 71
  - Функция ИЗБРАН. СЦЕНЫ ..... 72
  - Примечания относительно копирования данных на диски с использованием устройства для записи DVD дисков ..... 74
  - Воспроизведение диска, вставленного в устройство для записи DVD дисков ..... 75
- 3 **Работа с другими видео устройствами** ..... 76
  - Перезапись изображений на другие видео устройства ..... 76
- 4 **С принтером (PictBridge)** ..... 77

## Работа с ПК

### Перед началом использования

- 1 **Что можно сделать с ПК** ..... 80
- 2 **Операционная среда** ..... 81
  - Лицензионное соглашение с пользователем ..... 83

### Настройка

- 1 **Установка** ..... 84
  - Установка VideoCam Suite..... 84
  - Деинсталляция программного обеспечения ..... 85
- 2 **Подключение и распознавание** ..... 86
  - О дисплее ПК ..... 86
  - Безопасное отсоединение кабеля USB..... 87

## Использование программного обеспечения

- 1 **Использование VideoCam Suite** .... 88
  - Чтение инструкции по использованию программного обеспечения ..... 88
  - Функция КОП. НА DVD ..... 89

## Использование Macintosh

- 1 **При использовании Macintosh**..... 90

## Прочее

### Индикация

- 1 **Индикация**..... 92
- 2 **Сообщения** ..... 95

### Полезные советы

- 1 **Функции, которые не могут быть использованы одновременно** ..... 97
- 2 **Часто задаваемые вопросы**..... 98
- 3 **Устранение неисправностей** ..... 100

### На что необходимо обратить

**внимание при использовании** ..... 105

**Определение терминов** ..... 108

**Технические условия** ..... 110

Количество изображений, которые можно записать на жесткий диск или карту SD ..... 113

# Дополнительные принадлежности

Перед началом использования камеры проверьте вспомогательное оборудование.

## Аккумулятор



## Адаптер переменного тока



## Кабель электропитания переменного тока



## Кабель электропитания постоянного тока



## AV кабель



## Кабель USB



## CD-ROM



## Дополнительные принадлежности

В зависимости от страны, некоторые дополнительные принадлежности могут быть недоступны.

Адаптер переменного тока (VW-AD21E-K)*1
Блок аккумулятора (литиевый/VW-VBG130/1320 мАч)
Блок аккумулятора (литиевый/VW-VBG260/2640 мАч)*2
Блок аккумулятора (литиевый/VW-VBG6/5800 мАч)*2
Держатель блока аккумулятора (VW-VH04)
Устройство для записи DVD дисков (VW-BN1)
Адаптер для провода подсветки (VW-SK12E)
Накамерный свет (VW-LDC102E)*3
Лампочка для накамерного света (VZ-LL10E)
Штатив (VW-CT45E)

\*1 Поставляемый кабель постоянного тока не может использоваться с этой видеокамерой.

\*2 Необходим комплект держателя блока аккумулятора VW-VH04 (поставляется по запросу).

\*3 Необходим адаптер для провода подсветки VW-SK12E (поставляется по запросу).

# Свойства

## Расширенная запись!

Поскольку фильмы записываются на жесткий диск этой видеокамеры, можно записывать изображения в течение многих часов, не меняя при этом носитель, которым могут быть пленки или диски. Фильмы и фотоснимки можно записывать также на SD карту.

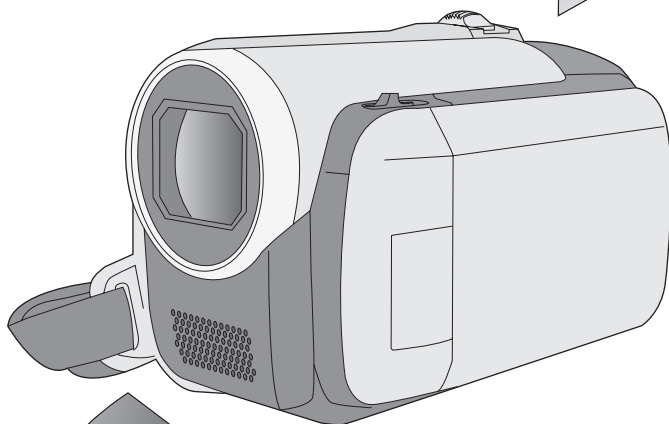

## Воспользуйтесь устройством для записи DVD дисков!

Воспользуйтесь устройством для записи DVD дисков для создания резервных дисков с фильмами и снимками, записанными этой видеокамерой, не обращая за этим к ПК. (→ 69)

## Используйте с ПК!

При использовании поставляемого программного обеспечения вы можете создать резервный DVD со сценами, записанными этой видеокамерой. Вы также можете создать оригинальный DVD-видео путем экспортирования сцен на ПК с последующим их редактированием. (→ 80)



# Подготовка

Запись

Воспроизведение

Работа с ПК

Прочее

**10** Перед началом использования

**23** Настройка

## Обозначение и назначение частей камеры

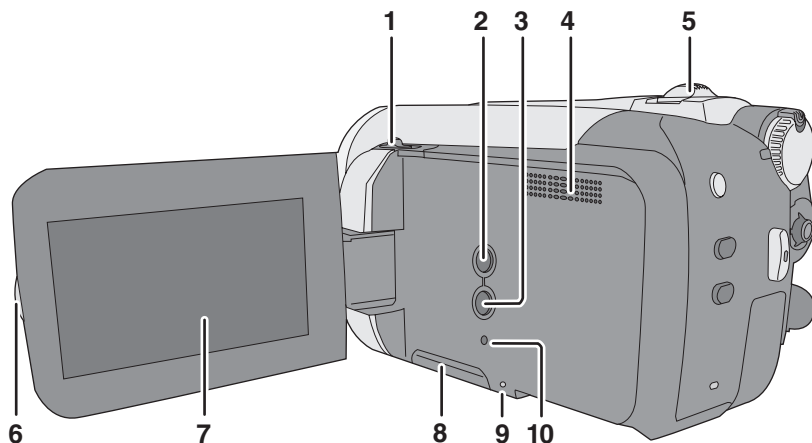

- 1 Переключатель открытия/закрытия крышки объектива
- 2 Кнопка авто [AUTO] (→ 30)
- 3 Кнопка ручного режима [MANUAL AF/MF] (→ 44)
- 4 Динамик
- 5 При записи: Ручка изменения фокусного расстояния [W/T] (→ 36)  
В процессе воспроизведения: Ручка громкости [-VOL+] (→ 51)
- 6 Открытая часть ЖКД
- 7 ЖКД

По причине ограничений технологии производства жидкокристаллических экранов на экране ЖКД может быть несколько мелких ярких или темных точек. Тем не менее, это не является неисправностью и не влияет на записанные изображения.

- 8 Крышка слота SD карты [SD CARD] (→ 22)
- 9 Лампа доступа к SD карте [ACCESS] (→ 21, 86)
- 10 Кнопка сброса [RESET] (→ 103)

### Крышка объектива

Для защиты объектива следует закрывать его крышку, когда он не используется.

**Передвиньте переключатель открытия/закрытия крышки объектива.**

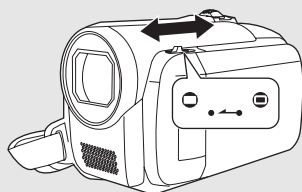

## ЖКД

Вытолкните пальцами жидкокристаллический монитор наружу в направлении стрелки.

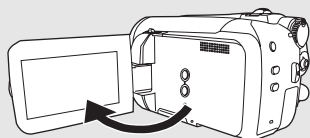

- Он может открываться на 90°.

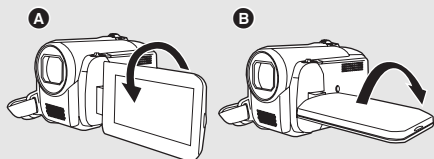

- Он может поворачиваться на 180° **A** в направлении объектива или на 90° **B** в обратном направлении.
- Уровень яркости и цветовой насыщенности ЖКД можно настраивать. (→ 28)

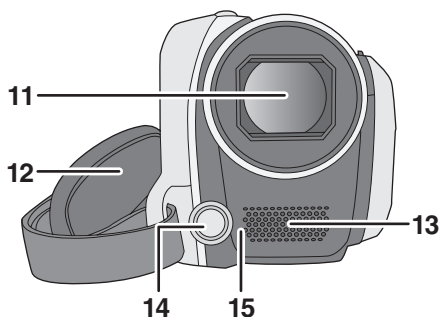

- 11 Объектив
- 12 Крепежный ремешок
- 13 Микрофон (встроенный, стерео)
- 14 Подсветка (SDR-H41) (→ 37)
- 15 Датчик баланса белого (→ 47)

## Крепежный ремень

Отрегулируйте длину ремня и положение подушечки.

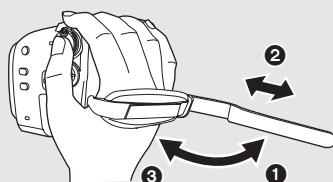

- 1 Переверните ремешок.
- 2 Отрегулируйте длину.
- 3 Закрепите снова ремешок.

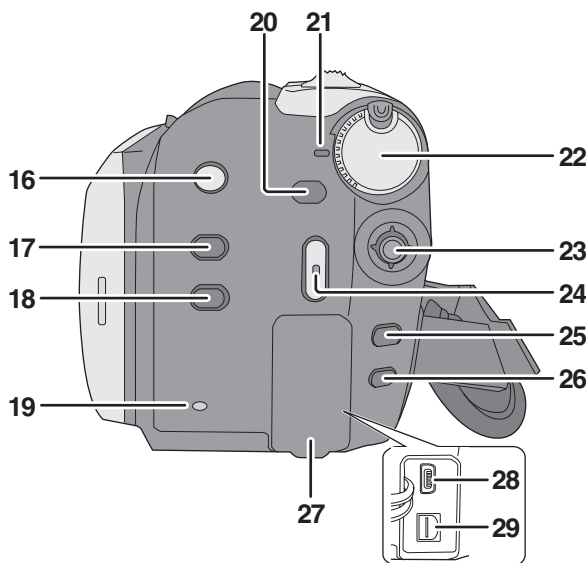

- 16 Кнопка стабилизатора изображения [O.I.S.] (→ 38)
- 17 Кнопка выключения ЖК-экрана [POWER LCD PLUS] (→ 28)
- 18 Кнопка DVD COPY (копирование DVD-диска) [DVD COPY] (→ 89)
- 19 Лампа доступа к жесткому диску [ACCESS HDD] (→ 21, 86)
- 20 Кнопка подсветки [LIGHT] (SDR-H41) (→ 37)
- 21 Индикатор состояния (→ 23)
- 22 Дисковый переключатель режимов (→ 23)
- 23 Джойстик
- 24 Кнопка пуска/остановки записи (→ 31, 34)
- 25 Кнопка вызова меню [MENU] (→ 24)
- 26 Кнопка стирания [Wipe] (→ 53)
- 27 Крышка разъемов
- 28 USB порт [Ψ] (→ 70, 77, 86)
- 29 Выходной разъем аудио-видео [A/V] (→ 68, 76)

### Джойстик

Используйте джойстик для выбора функций записи и операций по воспроизведению, а также для выполнения операций на экране меню.

**Перемещайте джойстик вверх, вниз, влево или вправо для выбора параметра или сцены, после чего нажмите на джойстик для подтверждения.**



- 1 Выберите путем перемещения вверх, вниз, влево, вправо.
- 2 Подтвердите, нажав в центре.
  - Работа с экраным меню (→ 24)
  - Для выбора функций записи (→ 39)
  - Для ручной настройки (→ 44)
  - Операции по воспроизведению (→ 50, 53)

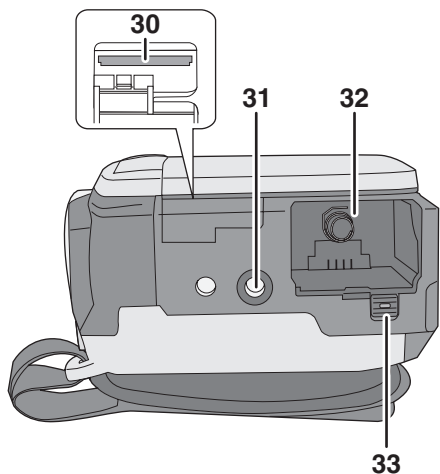

- 30 Слот для SD карты (→ 22)
- 31 Гнездо для штатива
- 32 Держатель аккумулятора (→ 15, 17)
- 33 Рычаг разблокировки аккумулятора [BATTERY] (→ 15, 17)

## Гнездо для штатива

Гнездо для штатива представляет собой отверстие для подсоединения видеокамеры к штативу, поставляемому по запросу.

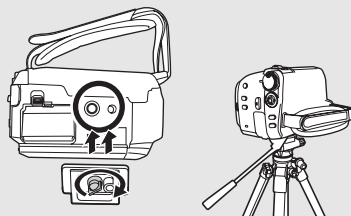

- При использовании штатива нельзя открывать крышку слота для SD карты. Вставьте SD карту и аккумулятор перед подсоединением видеокамеры к штативу. (→ 15, 22)

## SDR-H41

Убедитесь, что при подсоединении штатива способом, указанным ниже, крепежный ремень не закрывает встроенную светодиодную подсветку **A**.

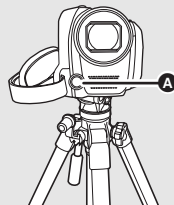

### ■ Аккумуляторы, которые вы можете использовать для этой видеокамеры

Аккумулятор Panasonic, который можно использовать с этой видеокамерой, это поставляемый аккумулятор/VW-VBG130/VW-VBG260/VW-VBG6.

Поставляемый аккумулятор/VW-VBG130/VW-VBG260/VW-VBG6 оснащен функцией, позволяющей проверить возможность безопасной совместной работы аккумулятора и видеокамеры.

- Комплект держателя блока аккумулятора VW-VH04 (поставляемый по запросу) необходим при использовании VW-VBG260/VW-VBG6.

Было обнаружено, что на некоторых рынках появились в продаже поддельные батарейные блоки, внешне очень похожие на оригинальный продукт. Некоторые из этих батарейных блоков не имеют надлежащей внутренней защиты, отвечающей требованиям соответствующих стандартов безопасности. Существует вероятность того, что эти батарейные блоки могут стать причиной возгорания или взрыва. Обращаем внимание на то, что мы не несем ответственности за травмы и поломки, причиной которых стало использование поддельного батарейного блока. Для гарантированного использования безопасных продуктов рекомендуется пользоваться оригинальным батарейным блоком Panasonic.

- Необходимо помнить, что многие батареи, продаваемые по чрезвычайно низким ценам или в таких условиях, при которых проверить подлинность товара сложно, оказались поддельными.

## Зарядка аккумулятора

Видеокамера продается с незаряженным аккумулятором. Зарядите его перед включением видеокамеры.

### Внимание:

Если кабель постоянного тока подключен к сетевому адаптеру переменного тока, аккумулятор заряжаться не будет. Выньте кабель постоянного тока из сетевого адаптера переменного тока.

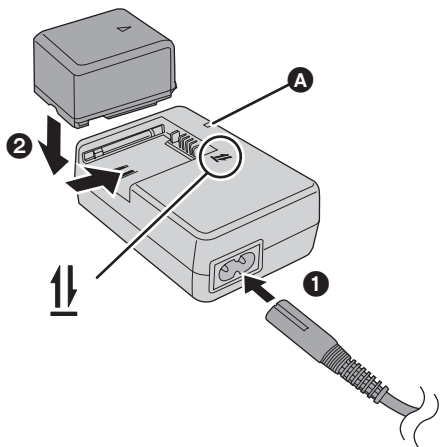

### Лампа зарядки [CHARGE] **A**

#### Горит:

Зарядка (→ 16, время зарядки)

#### Гаснет:

Зарядка завершена.

#### Мигает:

- При слишком высокой или низкой температуре аккумулятора лампа мигает, а время зарядки может увеличиться.
- Удалите грязь, посторонние предметы или пыль с терминалов аккумулятора или сетевого адаптера. Если лампа продолжает мигать, возможно, неисправно работает аккумулятор или сетевой адаптер. Свяжитесь с вашим дилером.

**1** Подключите кабель электропитания переменного тока к сетевому адаптеру переменного тока и электрической розетке.

**2** Вставьте аккумулятор в зарядное устройство, так чтобы стрелочки выровнялись.

- Рекомендуется использовать аккумуляторы Panasonic. (→ 7, 16)
- При использовании других аккумуляторов качество данного устройства не гарантируется.

## Как вставить аккумулятор

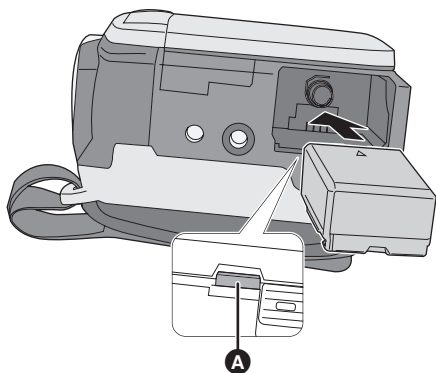

**Как удалить аккумулятор**  
Нажимая на кнопку **B**, передвиньте **C** в направлении стрелочки, чтобы разблокировать аккумулятор, после чего извлеките его.

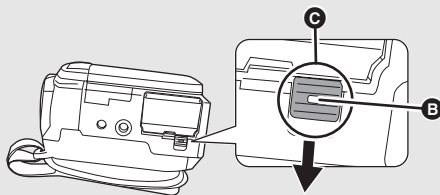

- Чтобы не уронить аккумулятор, удерживайте его руками.

**Вставляйте аккумулятор, следя за направлением, пока не раздастся щелчок.**

**A** Нажимайте на центр аккумулятора, пока он не заблокируется.

- Перед извлечением аккумулятора убедитесь, что дисковый переключатель режимов установлен на OFF и индикатор статуса не горит.
- Не нагревайте и не бросайте в огонь.
- Не оставляйте блок аккумулятора в автомобиле, который пребывает под воздействием прямого солнечного света долгое время с закрытыми окнами и дверцами.

### ВНИМАНИЕ

Опасность взрыва батарей при неправильной установке. Замена батарей выполняется только на идентичную или эквивалентную батарею, рекомендованную производителем. Утилизация отработанных батарей выполняется в соответствии с инструкциями производителя.

### Внимание

Риск пожара, взрыва и ожогов. Не разбирайте и не нагревайте выше 60 °C и не бросайте в огонь.

## Время зарядки и время записи

### ■ Время зарядки

- Температура: 25 °C/влажность: 60%

Номер модели аккумулятора	Напряжение/емкость	Время зарядки
Поставляемый аккумулятор	7,2 В/770 мАч	1 h 35 min
VW-VBG130 (по запросу)	7,2 В/1320 мАч	2 h 35 min
VW-VBG260 (по запросу)	7,2 В/2640 мАч	4 h 40 min
VW-VBG6 (по запросу)	7,2 В/5800 мАч	9 h 25 min

- При температуре выше или ниже 25 °C время зарядки увеличивается.

### ■ Время записи

- Температура: 25 °C/влажность: 60%

Номер модели аккумулятора	Напряжение/емкость	Назначение записи	Максимальное непрерывное время записи	Текущее время записи
Поставляемый аккумулятор	7,2 В/770 мАч	<b>HDD</b>	1 h 35 min	50 min
		<b>SD</b>	1 h 45 min	55 min
VW-VBG130 (по запросу)	7,2 В/1320 мАч	<b>HDD</b>	2 h 55 min	1 h 30 min
		<b>SD</b>	3 h 10 min	1 h 45 min
VW-VBG260 (по запросу)	7,2 В/2640 мАч	<b>HDD</b>	5 h 50 min	3 h 5 min
		<b>SD</b>	6 h 20 min	3 h 35 min
VW-VBG6 (по запросу)	7,2 В/5800 мАч	<b>HDD</b>	13 h 25 min	7 h 10 min
		<b>SD</b>	14 h 30 min	8 h 15 min

- Указано приблизительное время.
- Текущее время записи означает время записи с многократными пусками/остановками записи, включениями/выключениями видеокамеры, перемещениями рычага изменения фокусного расстояния и т.д.
- Время записи определяется параметрами эксплуатации устройства. Время записи сокращается при использовании этой видеокамеры с включенным ЖКД путем нажатия на кнопку POWER LCD PLUS.
- Учтите, что при низких температурах время работы аккумулятора сокращается. Рекомендуется заряжать запасной аккумулятор.
- После использования или зарядки аккумуляторы нагреваются. Камера также нагревается во время использования. Это не является неисправностью.
- Перезаряжаемая батарейка может перезаряжаться около 300 раз.

### Индикация емкости аккумулятора

- По мере уменьшения ресурса аккумулятора индикация на экране будет пошагово изменяться таким образом.



- Если аккумулятор разряжен, мигает ( ).



## Подключение к розетке переменного тока

При подключении сетевого адаптера переменного тока устройство переходит в режим ожидания. Первичная цепь всегда находится в “активном” состоянии при подключении сетевого адаптера к розетке.

**Внимание:**

**Если кабель постоянного тока подсоединен к сетевому адаптеру, аккумулятор не будет заряжаться.**

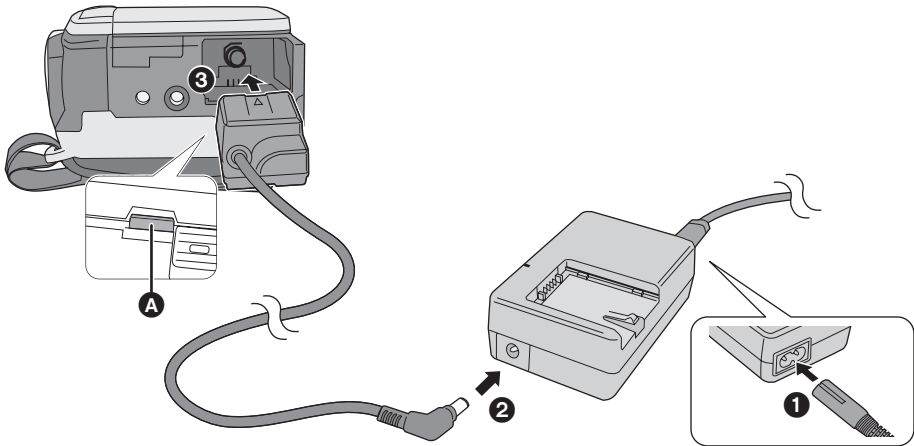

**1** Подключите кабель электропитания переменного тока к сетевому адаптеру переменного тока и к электрической розетке.

**2** Подключите кабель электропитания постоянного тока к сетевому адаптеру переменного тока.

**3** Подключите кабель электропитания постоянного тока к видеокамере.

**A** Нажимайте в центре кабеля электропитания постоянного тока, пока он не заблокируется.

- Не используйте кабель электропитания переменного тока с любыми другими устройствами, так как он предназначен только для данной камеры. Не используйте кабели электропитания переменного тока от любых других устройств с данной камерой.

### Удаление кабеля электропитания постоянного тока

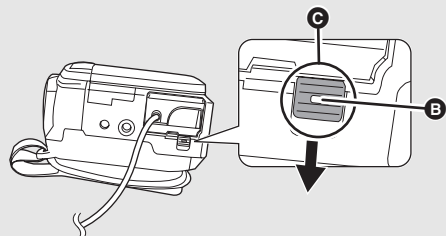

Нажимая на кнопку **B**, переместите **C** в направлении стрелочки, чтобы разблокировать кабель электропитания постоянного тока и удалить его.



- Чтобы не уронить кабель электропитания постоянного тока, удерживайте его руками.

## О жестком диске и SD картах

Эту видеокамеру можно использовать для записи фильмов и снимков на внутренний жесткий диск и на SD карту.

	Внутренний жесткий диск (Жесткий диск)	Карта памяти SD			Карта памяти SDHC
Значок диска на экране					
Обозначение в данном руководстве	<b>HDD</b>	<b>SD</b>			
Емкость	40 Гб*1	8 Мб/ 16 Мб	32 Мб/ 64 Мб/ 128 Мб	256 Мб/ 512 Мб/ 1 Гб/2 Гб	4 Гб/8 Гб/ 16 Гб
<b>Функции</b>					
Запись видеofilьмов	●	—	●*2	●	
Запись фотографий	●			●	
Создание списков воспроизведения	●			—	

●: может использоваться —: не может использоваться

\*1 40 Гб жесткий диск использует часть объема памяти для форматирования, работы с файлами и для других целей. 40 Гб равен 40.000.000.000 байтам. Полезный объем памяти будет меньшим.

\*2 Работа не гарантируется.

## О SD картах

Данное устройство совместимо с картами памяти как формата SD, так и формата SDHC. Можно использовать только карты формата SDHC на устройствах, совместимых с ними. Нельзя использовать карты формата SDHC на устройствах, совместимых только с картами формата SD. (При использовании карты памяти формата SDHC на другом устройстве необходимо сначала ознакомиться с инструкциями по эксплуатации этого устройства.)

- С целью упрощения настоящего руководства карты памяти SD и SDHC называются “SD карта”.
- Пожалуйста, обратитесь за последней информацией к следующему веб-сайту. (Сайт представлен только на английском языке.)  
[http://panasonic.jp/support/global/cs/e\\_cam](http://panasonic.jp/support/global/cs/e_cam)
- Данная видеокамера поддерживает карты SD, отформатированные в системе FAT12 и системе FAT16, в соответствии с техническими условиями карт памяти SD и карт памяти SDHC, отформатированных в системе FAT32.
- Если вы хотите использовать карты памяти на 4 Гб, на 8 Гб и на 16 Гб, вам подойдут только карты памяти SDHC.
- Карты памяти на 4 Гб (или больше) без логотипа SDHC не созданы по техническим условиям карты памяти SD.
- Для форматирования карт SD используйте данную камеру. Если SD карта отформатирована на других устройствах (таких как ПК), потраченное на запись время может увеличиться и, возможно, вы не сможете использовать SD карту. (→ 67)
- Мы рекомендуем использовать SD карты с брендом Panasonic.
- При использовании SD карты, данные на которой записывались много раз, оставшееся время для записи может сократиться.
- Если переключатель защиты от записи **A** на SD карте закрыт, на карте невозможны запись, редактирование или удаление.
- Храните карту памяти в месте, недоступном для детей, так как они могут ее проглотить.
- Карту MultiMediaCard в данной камере использовать невозможно.

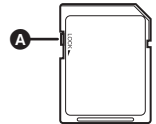

### ■ О miniSD карте памяти

- Перед началом записи вставьте miniSD карту памяти в специальный адаптер. Помещение карты в данное устройство без адаптера может привести к повреждению устройства или карты памяти.
- Не вставляйте в устройство пустой адаптер без карты. Не оставляйте адаптер в устройстве, если вы собираетесь вставлять или удалять карту памяти miniSD. Это может вызвать повреждение устройства.

## О SD картах, которые вы можете использовать для записи фильмов

Мы рекомендуем использовать SD карты, соответствующие Class 2 или выше Классификации SD по скорости, или следующие SD карты производства Panasonic для записи фильма. (При использовании других типов SD карты запись фильма может неожиданно прерваться.)

	Высокоскоростные карты памяти SD	Карта памяти SD/SDHC Class 2	Карта памяти SD/SDHC Class 4	Карта памяти SD/SDHC Class 6
<b>256 Мб</b>	RP-SDH256	RP-SDR256	–	–
<b>512 Мб</b>	RP-SDK512	RP-SDR512	–	–
<b>1 Гб</b>	RP-SDH01G	RP-SDR01G	–	RP-SDV01G
<b>2 Гб</b>	RP-SDK02G	RP-SDR02G	RP-SDM02G	RP-SDV02G
<b>4 Гб</b>	–	RP-SDR04G	RP-SDM04G	RP-SDV04G
<b>8 Гб</b>	–	–	–	RP-SDV08G
<b>16 Гб</b>	–	–	–	RP-SDV16G

- Операции по записи фильмов не гарантируются со следующими SD картами.
  - SD карты объемом от 32 Мб до 128 Мб
  - SD карты объемом от 256 Мб до 16 Гб, не упомянутые выше

## Правила обращения с SD картами

- Не касайтесь терминалов обратной стороны карты.
- Не подвергайте контакты карт воздействию влаги, загрязнению или запылению.
- Не оставляйте SD карты в таких местах:
  - Под воздействием прямых солнечных лучей.
  - В очень пыльных или влажных местах.
  - В непосредственной близости от нагревательных приборов.
  - В местах, подверженных значительным перепадам температуры (при этом может образовываться конденсат).
  - В местах, где имеется статическое электричество или электромагнитное излучение.
- Для защиты SD карт храните их в собственных коробках, когда они не используются.
- Помехи от электротехнического оборудования, электростатика или повреждение этой видеокамеры или SD карты могут повредить или стереть данные, которые хранятся на SD карте. Мы рекомендуем сохранять данные с SD карты на ПК.

## Правила обращения с жестким диском

На данной камере имеется встроенный жесткий диск. Жесткий диск является высокоточным устройством, поэтому при обращении с ним следует проявлять осторожность.

### ■ Не создавайте вибраций или толчков этой видеокамере

Жесткий диск может не распознаваться более, запись или воспроизведение могут стать невозможными. Будьте особо внимательными и не создавайте вибраций или толчков устройству во время записи или воспроизведения.

### ■ Не роняйте видеокамеру

Жесткий диск может быть поврежден, если на видеокамеру воздействовал сильный удар вследствие падения.

На данной видеокамере имеется функция защиты от падения для предохранения жесткого диска от повреждения при падении видеокамеры. Если обнаруживается, что видеокамера упала во время видеосъемки, может быть записан звуковой сигнал системы защиты жесткого диска. Также если система защиты обнаруживает, что видеокамера постоянно падает, съемка или воспроизведение могут быть остановлены.

### ■ Следите за температурой видеокамеры

При слишком высокой или слишком низкой температуре запись или воспроизведение могут стать невозможными. В случае определения перепада температуры на ЖЖД видеокамеры появится предупреждающее сообщение. (→ 95)

### ■ Не пользуйтесь видеокамерами в местах с низким атмосферным давлением

При использовании видеокамеры на высоте более 3000 м, жесткий диск может быть поврежден.

### ■ Для защиты важных записей создайте их резервную копию

Периодически сохраняйте записанные данные на ПК, DVD диски и т.д., с целью создания резервных копий.

При повреждении жесткого диска записанные на нем данные не восстанавливаются.

### ■ Меры предосторожности при утилизации данной видеокамеры

Даже если некоторые сцены на жестком диске стертые или отформатированы, информация, кажущаяся удаленной, может остаться пригодной для считывания. При утилизации данной видеокамеры рекомендуется ее физическое разрушение.

## ■ Замечания по записи

Возможно, вам не удастся правильно записать изображения на жесткий диск вблизи от динамиков с высоким уровнем выхода вследствие вибраций от динамиков. Во избежание этого проводите запись вдали от динамиков или используйте SD карту.

### ■ Ответственность за записанное содержание

Panasonic ни в коем случае не несет ответственности за прямые или не прямые убытки, связанные с любыми проблемами из-за потери записанного или отредактированного содержания и не гарантирует любое содержание, если запись или редактирование не работают надлежащим образом. Перечисленное выше относится также и к случаям любого ремонта видеокамеры (включая любой другой не связанный с жестким диском компонент).

## Индикатор обращения

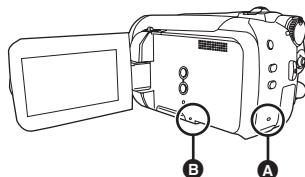

### А Лампа доступа к жесткому диску [ACCESS HDD]

- Во время обращения видеокамеры к жесткому диску лампа будет гореть.
- Когда горит лампа, нельзя
  - Подвергать видеокамеру сильной вибрации или толчкам
  - Пользоваться дисковым переключателем режимов
  - Извлекать аккумулятор или отсоединять сетевой адаптер переменного тока
- Выполнение вышеназванных действий при горящей лампе может повредить данные/ жесткий диск или саму видеокамеру.

### Б Лампа доступа к SD карте [ACCESS]

- Во время обращения видеокамеры к SD карте лампа будет гореть.
- Когда горит лампа, нельзя
  - Открывать крышку слота для SD карты и извлекать SD карту
  - Пользоваться дисковым переключателем
  - Извлекать аккумулятор или отключать сетевой адаптер переменного тока
- Выполнение таких действий при горящей лампе может привести к повреждению данных/SD карты или самой видеокамеры.

## Как вставлять/извлекать SD карту

**Осторожно:**

Если SD карта вставляется или извлекается при включенном питании, эта видеокамера может работать с ошибками или данные, записанные на SD карте, могут быть утрачены.

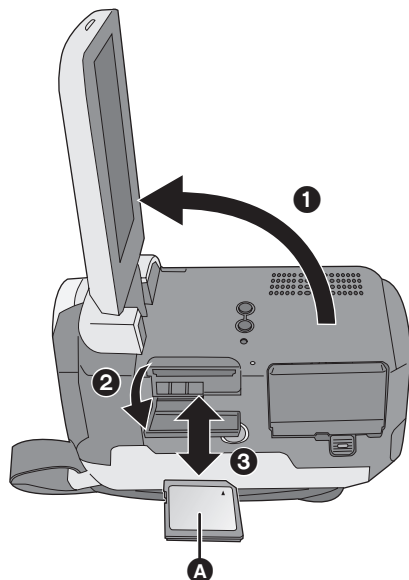

**A** Сторона наклейки

### **1** Поверните дисковый переключатель на OFF.

- Проверьте, чтобы индикатор статуса не горел.

### **2** Откройте ЖКД, затем откройте крышку слота для SD карты.

### **3** Как вставлять/извлекать SD карту.

- Нажмите на SD карту прямо до упора.
- Нажмите на центр SD карты, затем вытолкните ее наружу.

### **4** Надежно закройте крышку для слота SD карты.



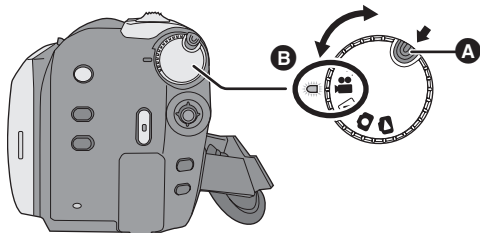

# Включение и выключение камеры

## Выбор режима

Поворачивайте дисковый переключатель режимов для переключения на запись, воспроизведение или питание OFF.



- Поворачивайте дисковый переключатель режимов и одновременно нажмите кнопку разблокирования **A** при переключении из OFF на другой режим.
- Выравнивайте с индикатором статуса **B**.

Нажимая кнопку разблокирования, поверните дисковый переключатель на , ,  или  для включения питания.





Индикатор состояния загорится, и камера включится.

- При первом включении видеокамеры появится запрос о настройке даты и времени. Выберите [ДА] и задайте параметры даты и времени. (→ 27)
- При первом включении видеокамеры появляется экран выбора носителя для записи. Выберите [HDD] или [KAPTA SD], затем нажмите на джойстик.

### Чтобы выключить камеру

Поверните дисковый переключатель на OFF.

- Индикатор состояния погаснет и камера выключится.

	Режим записи фильма (→ 31)
	Режим воспроизведения фильма (→ 50)
	Режим записи снимков (→ 34)
	Режим воспроизведения снимков (→ 53)
OFF	

### Как включить и выключить видеокамеру при помощи ЖКД

Если дисковый переключатель режимов установлен на  или , камеру можно включать или выключать с помощью ЖКД.

#### ■ Для включения

Откройте ЖКД.



Индикатор статуса горит.

#### ■ Для выключения

Закройте ЖКД.

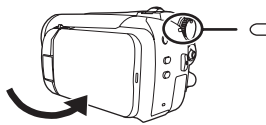

Индикатор статуса гаснет.

- При установке быстрого старта на [ВКЛ] индикатор статуса мигает зеленым светом. Чтобы выключить питание сразу после закрытия ЖКД, установите быстрый старт на [ВЫКЛ]. (→ 38)

Поверните дисковый переключатель режимов на OFF, если камера не используется.

## Использование экрана меню

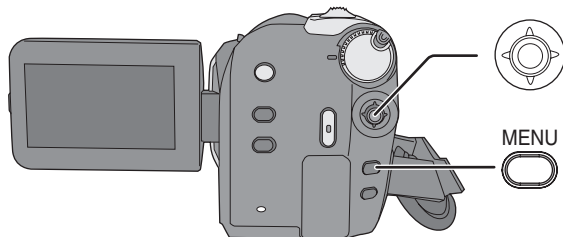

### 1 Нажмите кнопку MENU.

Отображаются разные меню в зависимости от положения дискового переключателя режимов.

### 2 Выберите нужный пункт в верхнем меню, затем переместите джойстик вправо или нажмите на джойстик.



### 3 Выберите пункт подменю, затем переместите джойстик вправо или нажмите на джойстик.



### 4 Выберите нужную настройку, нажмите на джойстик для подтверждения.

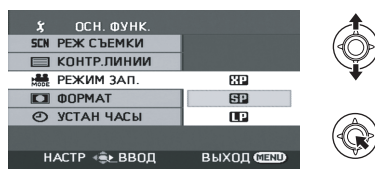

**Для возврата к предыдущему экрану**  
Наклоните джойстик влево.

**Для выхода из экрана меню**  
Нажмите кнопку MENU.

- Не переключайте дисковый переключатель режимов во время отображения меню.
- Экран меню не появляется во время записи или воспроизведения. Вы не сможете запустить другие операции, пока отображается экран меню.



## Выбор языка

Вы можете выбрать язык, отображаемый на экране.

**1** Нажмите на кнопку **MENU**, затем выберите **[LANGUAGE]** и нажмите на джойстик.

**2** Выберите **[Русский]** и нажмите на джойстик.

## Список меню

### ■ Меню записи снимков

- **[ОСН. ФУНК.]**
  - [РЕЖ СЪЕМКИ] (→ 45)
  - [КОНТР.ЛИНИИ] (→ 43)
  - [РЕЖИМ ЗАП.] (→ 33)
  - [ФОРМАТ] (→ 43)
  - [УСТАН ЧАСЫ] (→ 27)

- **[ДОП. ФУНК.]**
  - [ЦИФР. ЗУМ] (→ 36)
  - [УГАС. ЦВЕТ.] (→ 41)
  - [УСТР Ш.ВЕТРА] (→ 43)
  - [ЗУМ МИКР.] (→ 37)
  - [АВ.ЗАМ.СЪЕМ] (→ 43)

- **[ВЫБОР НОСИТ.]**
  - [HDD] (→ 31)
  - [КАРТА SD] (→ 31)

- **[НАСТРОЙКИ]**
  - [ДИСПЛЕЙ]

- [ВЫКЛ]
- [ВКЛ]

Режимы отображения на экране выбираются, как показано на рисунках ниже.

**[ВЫКЛ]**



**[ВКЛ]**

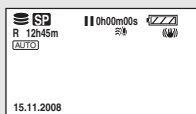

- [ДАТА/ВРЕМЯ] (→ 27)
- [СТИЛЬ ДАТЫ] (→ 27)
- [ФОРМАТИР.]\*<sup>1</sup> (→ 67)

- [БЫСТР. СТАРТ] (→ 38)
- [ЭНЕРГОСБЕРЕЖ]

- [ВЫКЛ]
- [5 МИНУТ]

### **[ВЫКЛ]:**

Функция энергосбережения не активирована.

### **[5 МИНУТ]:**

По прошествии примерно 5 минут без работы эта видеокамера выключается автоматически, чтобы продлить срок службы аккумулятора. Чтобы начать работу с видеокамерой, снова включите ее.

- При использовании адаптера переменного тока, соединяющего видеокамеру с ПК, устройством для записи DVD дисков или принтером через USB кабель, функция энергосбережения не активируется.

- [АУДИО ЗАП.]\*<sup>1</sup> (→ 32)
- [ЗВУК.СИГН.]

- [ВЫКЛ]
- [ВКЛ]

Данная функция позволяет подавать звуковой сигнал при таких действиях, как начало и окончание записи.

### **Один звуковой сигнал**

При начале записи  
При включении питания  
Когда эта видеокамера распознается ПК или принтером и т.д.

### **2 звуковых сигнала**

При временной остановке записи  
При отключении питания

### **2 звуковых сигнала 4 раза**

При возникновении ошибки, например, запись не начинается. Проверьте надпись на экране. (→ 95)

- [НАСТР. ЖКД] (→ 28)
- [НАЧ. НАСТР]

- [ДА]
- [НЕТ]



При наличии меню, не выбранного из-за активирования другой функции или режима, установите на [ДА] для возврата настроек меню в состояние по умолчанию. (Настройки языка нельзя вернуть в состояние по умолчанию.)

## [РЕЖИМ ДЕМО]

● [ВЫКЛ]

● [ВКЛ]

Используются для запуска демонстрации работы видеокамеры.

(Только при использовании сетевого адаптера переменного тока и, если диск переключателя режимов находится в положении  или )

Если вы установите его на [ВКЛ], не вставляя SD карту, эта видеокамера автоматически перейдет в демонстрационный режим для ознакомления со своими функциями. При нажатии или задействовании любой кнопки режим выключается. Если на протяжении приблиз. 10-ти минут камера не выполняет никаких операций, автоматически запускается демонстрационный режим. Для отмены демонстрационного режима установите его на [ВЫКЛ]. Во время обычной работы установите эту функцию на [ВЫКЛ].

■ [LANGUAGE] (→ 25)

## Меню записи снимков

■ [ОСН. ФУНК.]

[РЕЖ СЪЕМКИ] (→ 45)

[КОНТР.ЛИНИИ] (→ 43)

[РАЗМ ИЗОБР] (→ 35)

[КАЧЕСТВО] (→ 35)

[УСТАН ЧАСЫ] (→ 27)

■ [ДОП. ФУНК.]

[ЭФФ ЗАТВОР] (→ 35)

[АВ.ЗАМ.СЪЕМ] (→ 43)

■ [ВЫБОР НОСИТ.]

[HDD] (→ 34)

[КАРТА SD] (→ 34)

■ [НАСТРОЙКИ]

Обратитесь к меню записи фильмов.

■ [LANGUAGE] (→ 25)

## Меню воспроизведения фильма

■ [РЕД. СЦЕН.]

[УСТАН.БЛОК.] (→ 57)

[РАЗД. И УД.]<sup>2</sup> (→ 58)

[УДАЛИТЬ] (→ 55)

(в режиме воспроизведения из списка)

■ [РЕД. СПИС.]

[ДОБАВИТЬ] (→ 62)

[ПЕРЕМЕСТ.] (→ 62)

[УДАЛИТЬ] (→ 55, 61)

■ [ВЫБОР НОСИТ.]

[HDD] (→ 50)

[КАРТА SD] (→ 50)

■ [НАСТРОЙКИ]

[ВОЗОбН.ВОСПР.] (→ 51)

[ТВ ФОРМАТ] (→ 68)

[ФОРМАТ HDD]<sup>2</sup> (→ 67)

[ИНФОРМАЦИЯ]<sup>2</sup> (→ 67)

[ФОРМАТИР.]<sup>1</sup> (→ 67)

В отношении других пунктов, обратитесь к меню записи фильма.

■ [LANGUAGE] (→ 25)

## Меню воспроизведения снимков

■ [НАСТР ИЗОБР]

[УСТАН.БЛОК.] (→ 63)

[НАСТР DPOF]<sup>1</sup> (→ 64)

[КОПИРОВАТЬ] (→ 65)

[УДАЛИТЬ] (→ 55)

■ [ВЫБОР НОСИТ.]

[HDD] (→ 53)

[КАРТА SD] (→ 53)

■ [НАСТРОЙКИ]

[ТВ ФОРМАТ] (→ 68)

В отношении других пунктов, обратитесь к меню записи фильма.

■ [LANGUAGE] (→ 25)

\*1 Только, когда [ВЫБОР НОСИТ.] установлен на [КАРТА SD]

\*2 Только, когда [ВЫБОР НОСИТ.] установлен на [HDD]

При первом включении видеокamеры появляется сообщение с просьбой ввести дату и время. Выберите [ДА] и нажмите на джойстик. Выполните нижеприведенные шаги 2 и 3, чтобы ввести дату и время.

◇ Поверните дисковый переключатель режимов для выбора  или .

## 1 Выберите меню. (→ 24)

[ОСН. ФУНК.] → [УСТАН ЧАСЫ] → [ДА]

## 2 Выберите дату и время, которые вы хотите установить, затем настройте желаемое значение с помощью джойстика.

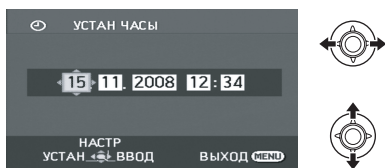

- Год меняется следующим образом: 2000, 2001, ..., 2099, 2000, ...
- Для отображения времени используется 24-х-часовая система.

## 3 Для открытия выбранного пункта нажмите джойстик.

- Отсчет времени начинается с [00] секунд при нажатии на джойстик.

## 4 Для завершения установки нажмите на кнопку MENU.

- Проверьте отображаемые дату и время.

■ Смена режима отображения даты и времени

Выберите меню. (→ 24)

[НАСТРОЙКИ] → [ДАТА/ВРЕМЯ] → желаемый стиль отображения

[ДАТА]

[ДАТА/ВРЕМЯ]

15.11.2008

15.11.2008 12:34

[ВЫКЛ]

■ Смена формата даты

Выберите меню. (→ 24)

[НАСТРОЙКИ] → [СТИЛЬ ДАТЫ] → желаемый стиль отображения

Стиль отображения	Экран
[Г/М/Д]	2008.11.15
[М/Д/Г]	11.15.2008
[Д/М/Г]	15.11.2008

- Часы камеры получают электропитание от встроенного литиевого аккумулятора.
- Если время начало отображаться как [- -], необходимо зарядить встроенный литиевый аккумулятор. Выполните следующие шаги, чтобы зарядить аккумулятор, после чего введите дату и время.

### Для подзарядки встроенного литиевого аккумулятора

Подсоедините сетевой адаптер переменного тока или присоедините аккумулятор к видеокamере, при этом встроенный литиевый аккумулятор начнет подзаряжаться. Оставьте видеокamеру приблизительно на 24 часа, и аккумулятор будет поддерживать отсчет дней и времени примерно 6 месяцев. (Даже если дисковый переключатель режимов установлен на OFF, аккумулятор продолжает подзаряжаться.)

- Эти настройки не влияют на качество снимаемого изображения.

### Настройка яркости и уровня цветовой насыщенности

#### 1 Выберите меню. (→ 24)

[НАСТРОЙКИ] → [НАСТР. ЖКД] → [ДА]

#### 2 Выберите пункт меню, затем настройте параметры с помощью джойстика.

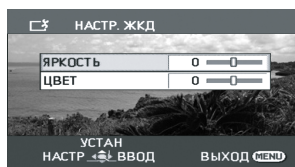

[ЯРКОСТЬ]:

Яркость ЖКД

[ЦВЕТ]:

Цветовая насыщенность ЖКД

### Изменение яркости ЖКД

Нажмите кнопку POWER LCD PLUS.

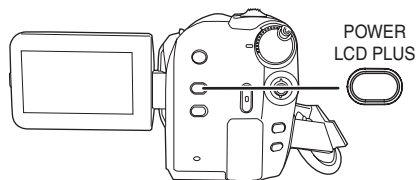

Каждый раз при нажатии данной кнопки:

- 1 Первоначальная яркость
- 2 Ярче
- 3 Ярче
- 4 Темнее
- 5 Темно

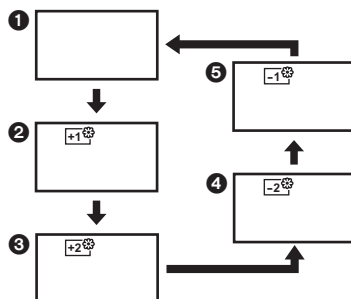

- Если камера включается при подключенном адаптере переменного тока, данная функция автоматически устанавливается в режим "Ярко".

Подготовка

# Запись

Воспроизведение

Работа с ПК

Прочее

- 30** Запись (Базовая)
- 39** Запись (С дополнительными функциями)

### Основное положение камеры

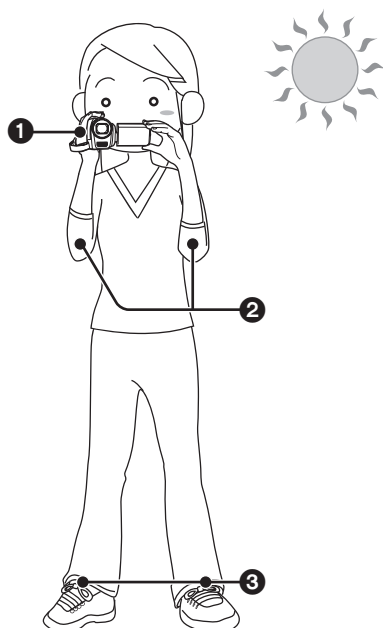

- 1 Удерживайте камеру обеими руками. Проденьте руку в крепежный ремень. Не закрывайте микрофон или датчики руками.

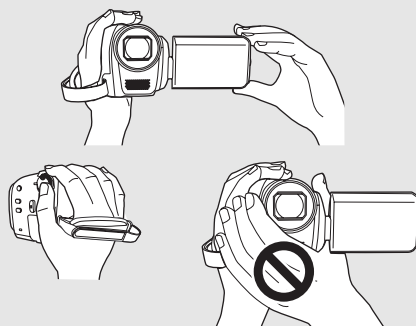

- 2 Прижимайте локти к телу.
- 3 Для лучшего равновесия расставьте ноги.
  - Вне помещения выполняйте съемку так, чтобы солнце светило вам в спину. Если объект съемки освещен сзади, на записи он получится темным.
  - Во время съемки убедитесь, что вы находитесь в устойчивом положении и нет опасности столкновения с другими людьми или предметами.

### ■ Об автоматическом режиме

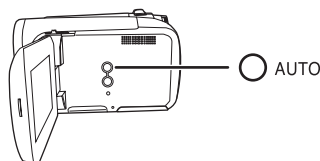

Нажмите на кнопку AUTO баланс цветов (баланс белого) и фокус настроится автоматически. (Появляется иконка автоматического режима [ **AUTO** ].)

- Автоматическая установка баланса белого (→ 108)
- Автоматическая фокусировка (→ 108)

В зависимости от яркости объекта и т.п., диафрагма и выдержка затвора автоматически настраиваются на оптимальную яркость. (При переходе в режим записи фильма: Выдержка затвора настраивается на максимум 1/250.)

- Баланс цвета и фокус могут не настраиваться автоматически: это зависит от источников света или сцен. В таком случае настройте эти параметры вручную. (→ 44)

HDD SD

- Перед включением видеокамеры откройте крышку объектива.

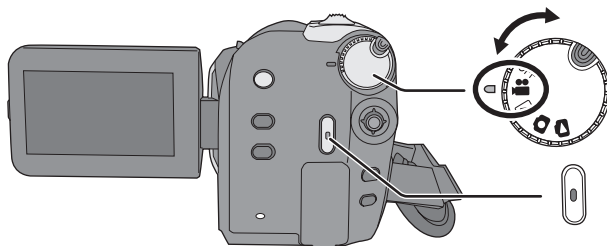

**1** Поверните дисковый переключатель для выбора и откройте ЖКД.

**2** Выберите назначение записи с помощью меню. (→ 24)

[ВЫБОР НОСИТ.] → [HDD] или [КАРТА SD]

**3** Нажмите кнопку пуска/остановки записи, чтобы начать запись.

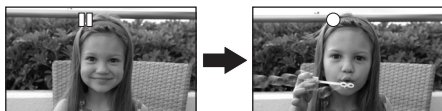

### Для завершения записи

Снова нажмите на кнопку пуска/остановки записи.

- [●] и [■] горят красным во время съемки. Не перемещайте камеру до тех пор, пока [■] не станет зеленым.

- Изображения, записанные между нажатием кнопки пуска/остановки записи в начале записи и повторным ее нажатием для перехода в режим паузы, записываются в одну сцену.

Сцена автоматически разделяется, если записанные данные превысят 3,9 Гб. (При этом запись продолжается.)

- Если в режиме паузы в течении 5 минут не выполняются никакие операции, видеокамера автоматически выключается, чтобы сэкономить срок службы аккумулятора.

Для дальнейшего использования видеокамеры снова включите ее.

Данную функцию энергосбережения можно также задать как [ВЫКЛ]. (→ 25, [ЭНЕРГОСБЕРЕЖ])

## ■ Индикации на экране



- A** Режим съемки
- B** Выбранный носитель для записи
- C** Оставшееся время

Когда оставшееся время записи составляет менее 1 минуты, [R 0h00m] мигает красным цветом.

- D** Прошедшее время съемки  
При каждом переходе в режим паузы записи счетчик будет сброшен на "0h00m00s".

- 
- Съемка видео не прекращается даже, когда закрывается ЖКД.
  - Во время съемки видео не отключайте адаптер переменного тока или не извлекайте аккумулятор. Если это будет сделано, то при включении видеокамеры после этого, может появиться сообщение о необходимости исправления. (→ 96, О восстановлении)

## Режимы звукозаписи

**SD**

Данный режим служит для переключения способа звукозаписи на SD карту.

- ◇ Выберите [КАРТА SD] в [ВЫБОР НОСИТ.].

Выберите меню. (→ 24)

[НАСТРОЙКИ] → [АУДИО ЗАП.] → [DOLBY] или [MPEG]

### [DOLBY] (Dolby AC-3):

Этот метод записи подходит при копировании фильмов с SD карты на DVD диск путем подсоединения камеры к устройству для записи DVD дисков.

### [MPEG] (MPEG-1 Audio Layer 2):

Этот метод записи подходит при звуковоспроизведении на устройствах, соответствующих стандартам SD-Видео.

- 
- Эта видеокамера не может перестраиваться на метод звукозаписи после записи фильмов.  
С помощью прилагаемого программного обеспечения звук может записываться на диск в режиме [DOLBY] и на SD карту в режиме [MPEG].
  - Установкой этой функции по умолчанию будет [MPEG].



## Режимы записи и время записи

Чтобы изменить качество изображения фильма

**Выберите меню. (→ 24)**

[ОСН. ФУНК.] → [РЕЖИМ ЗАП.] →  
желаемый параметр

### ■ Жесткий диск

Емкость	Режим записи		
	XP (Высокое качество)	SP (Нормальное)	LP (Длительное воспроизведение)
40 Гб	9 h	18 h	36 h

Предпочтительное качество изображения ↔ Предпочтительное время записи

### ■ SD карта

Емкость	Режим записи		
	XP (Высокое качество)	SP (Нормальное)	LP (Длительное воспроизведение)
256 Мб	3 min	6 min	12 min
512 Мб	6 min	12 min	25 min
1 Гб	12 min	25 min	50 min
2 Гб	25 min	50 min	1 h 40 min
4 Гб	50 min	1 h 40 min	3 h 20 min
8 Гб	1 h 40 min	3 h 20 min	6 h 40 min
16 Гб	3 h 20 min	6 h 40 min	13 h 20 min

Предпочтительное качество изображения ↔ Предпочтительное время записи

- Время записи, указанное в таблице, является приблизительным.
  - Данная видеокамера записывает в VBR (Variable Bit Rate – это переменная скорость потока данных). При VBR записи автоматически меняется битовая скорость потока данных (количество данных в определенное время), в зависимости от снимаемого объекта. Это означает, что при съемке быстро движущегося объекта время записи уменьшится.
- 
- В следующих случаях при воспроизведении изображения может появляться мозаичный фон от шумов.
    - При наличии сложного рельефа на заднем плане
    - Если камера перемещается слишком быстро
    - При съемке объекта, производящего резкие движения (Особенно, если запись была сделана в режиме [LP].)
  - Если вы записываете снимки на жесткий диск или на SD карту, имеющееся время записи для фильма может сократиться.

HDD SD

- Перед включением видеокамеры откройте крышку объектива.

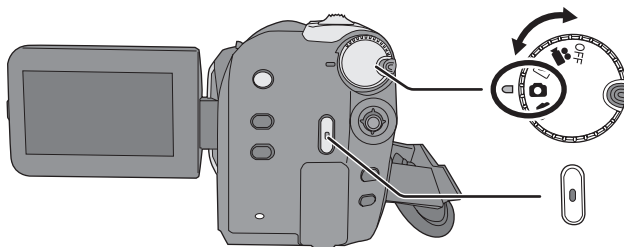

**1** Поверните дисковый переключатель для выбора  и откройте ЖКД.

**2** Выберите назначение записи с помощью меню. (→ 24)

[ВЫБОР НОСИТ.] → [HDD] или [КАРТА SD]

**3** Нажмите кнопку начала/остановки съемки.

Видеокамера автоматически фокусируется на объекте в центре экрана (при выборе автофокусировки).

- О количестве записываемых снимков (→ 113)

### ■ Индикации на экране

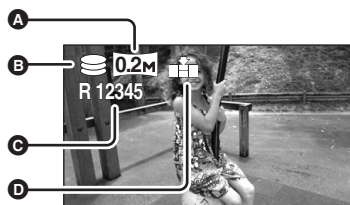

- A** Размер фотографий
- B** Выбранный носитель для записи
- C** Оставшееся количество фотографий  
Мигает красным светом при появлении [R 0].
- D** Качество фотографий

### ■ Для получения четких фотографий

- При наезде на объект с увеличением 4× или более, трудно избежать небольшого дрожания, возникающего, когда камера держится в руках. Рекомендуется при съемке уменьшить приближение объекта и подойти к нему ближе.
- При фотографировании крепко держите камеру двумя руками и прижмите локти к бокам, чтобы камера не дрожала.
- Вы можете записать стабильные изображения без тряски, если используете штатив.

## Запись со звуковым эффектом затвора

Выберите меню. (→ 24)

[ДОП. ФУНК.] → [ЭФФ ЗАТВОР] → [ВКЛ]



- Установка этой функции по умолчанию [ВКЛ].

## Количество пикселей и качество изображение

### ■ [РАЗМ ИЗОБР]

Выберите меню. (→ 24)

[ОСН. ФУНК.] → [РАЗМ ИЗОБР] →  
желаемый параметр



Значок	Соотношение сторон	Количество пикселей
	4:3	640×480
	16:9	640×360

- По умолчанию [РАЗМ ИЗОБР] установлен на []. Стороны изображения, записанного в формате 16:9, могут быть обрезаны во время печати. Перед началом печати проверьте формат.

### ■ [КАЧЕСТВО]

Выберите меню. (→ 24)

[ОСН. ФУНК.] → [КАЧЕСТВО] →  
желаемый параметр

- : Снимки записываются с высоким качеством изображения.
- : Приоритет отдается количеству записываемых снимков. Снимки записываются с обычным качеством изображения.

- Если [КАЧЕСТВО] установлено на [], то, в зависимости от содержания снимка, на изображении при воспроизведении может появиться мозаичность.

HDD SD

### Функция наезд/отъезд

Изображение может увеличиться оптически в 42x размере.

- ◇ Поверните дисковый переключатель режимов для выбора или .

Сдвиньте ручку наезд/отъезд.

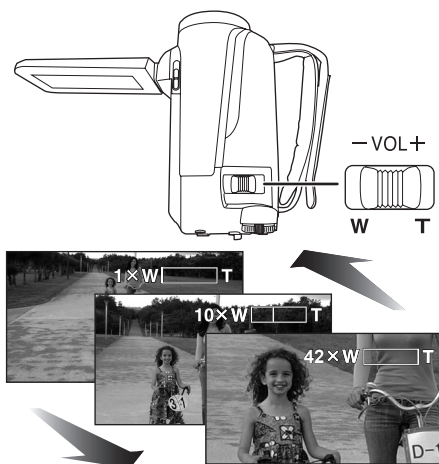

**В сторону T:**

Съемка с приближением (наезд)

**В сторону W:**

Широкоугольная съемка (отъезд)

- Скорость увеличения меняется в зависимости от расстояния, на которое перемещается рычаг изменения фокусного расстояния.
- Если во время управления наездом снять палец с ручки наезд/отъезд, может записаться звук ее работы. Возвращайте ручку наезд/отъезд в первоначальное положение бесшумно.

- При приближении дальних объектов съемки камера фокусируется на них на расстоянии приблизительно 1,3 м или более.
- Если коэффициент увеличения будет 1x, эта видеокамера сможет навести резкость на объект с расстояния приближ. 2 см от объектива. (Функция макросъемки)
- При высокой скорости наезда объект сложно поместить в фокус.

### Функция цифрового увеличения

Если коэффициент увеличения превышает 42x, активируется функция цифрового зума, то есть цифрового увеличения. Можно выбрать максимальный коэффициент цифрового увеличения.

- ◇ Поверните дисковый переключатель режимов для выбора .

Выберите меню. (→ 24)

[ДОП. ФУНК.] → [ЦИФР. ЗУМ] →  
желаемый параметр

[ВЫКЛ]: Только оптическое увеличение (До 42x)

[70x]: До 70x

[2000x]: До 2000x

- Если выбирается [70x] или [2000x], диапазон цифрового увеличения отображается синим цветом по мере увеличения.

- Чем больше цифровое приближение, тем хуже качество изображения.
- Данная функция не может использоваться в режиме фотосъемки.

## Для использования функции вариомикрофона



Вариомикрофон связан с наездом/отъездом таким образом, что звуки дальнего плана съемки и звуки при съемке ближнего плана записываются чище.

- ◇ Поверните дисковый переключатель режимов для выбора .

Выберите меню. (→ 24)

[ДОП. ФУНК.] → [ЗУМ МИКР.] → [ВКЛ]

## Съемка самого себя

- ◇ Поверните дисковый переключатель режимов для выбора  или .

Поверните ЖКД в сторону объектива.

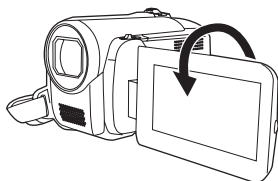

- Изображение будет перевернуто по горизонтали, как бы в зеркальном отражении. (Тем не менее записанные изображения будут такими же, как и при обычной записи.)
- Когда ЖКД повернут в направлении объектива, значок функций не отображается даже при нажатии джойстика.
- На экране отображается только некоторая индикация. Когда отображается значок , верните ЖКД в нормальное положение и проверьте наличие предупреждающего/аварийного сигнала. (→ 95)

## Запись с подсветкой (SDR-H41)

Подсветка позволяет повысить яркость изображений, снятых в плохо освещенных местах.

- ◇ Поверните дисковый переключатель для выбора  или .

Нажмите на кнопку LIGHT.

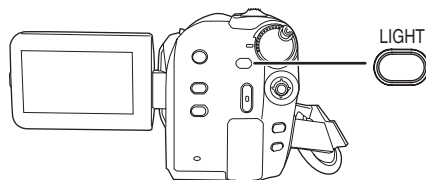

Появляется иконка подсветки .



**Чтобы выключить подсветку**  
Нажмите еще раз на кнопку LIGHT.

- Объект съемки должен находиться на расстоянии 1,5 м от видеокамеры.
- Использование подсветки уменьшает время работы аккумулятора.
- Не смотрите прямо на подсветку.
- Одновременное использование функции ночной съемки в цвете создаст еще большее освещение.
- Мы рекомендуем использовать подсветку в светлых местах для получения высококачественных изображений.
- При отключении питания или работе с дисковым переключателем режимов подсветка выключается.
- При включенной подсветке ЖКД может слегка потемнеть.

## Быстрый старт

Видеокамера возобновит режим записи/паузы приблизительно через 2,1 секунды после повторного открытия ЖКД.

- В режиме ожидания быстрого старта потребляется 60% питания, используемого в режиме паузы записи, поэтому время записи будет сокращено.

◇ Поверните дисковый переключатель режимов для выбора  или .

### 1 Выберите меню. (→ 24)

[НАСТРОЙКИ] → [БЫСТР. СТАРТ] → [ВКЛ]

### 2 Закройте ЖКД в то время как дисковый переключатель установлен на или .

Индикатор статуса  мигает зеленым светом, и видеокамера переходит в режим ожидания быстрого старта.

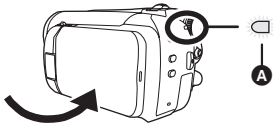

### 3 Откройте ЖКД.

Индикатор статуса  мигает красным светом, и видеокамера переходит в режим паузы записи примерно через 2,1 секунд после включения.



#### Для отмены быстрого старта



Выберите [НАСТРОЙКИ] → [БЫСТР. СТАРТ] → [ВЫКЛ]

- По умолчанию установлено включение.
- Режим ожидания быстрого старта выключится если
  - истекло около 5 минут
  - задействовать дисковый переключатель режимов
  - извлечь аккумулятор или отсоединить адаптер переменного тока

- При быстром старте камеры может потребоваться время для настройки автоматического баланса белого, в случае если источник света в записываемой сцене отличается от источника света в предыдущей записанной сцене. (Однако при использовании функции ночной съемки в цвете баланс белого последней записанной сцены сохраняется.)
- В режиме быстрого старта кратковременное увеличение становится 2×, и размер изображения может отличаться от того, каким он был до режима ожидания быстрого старта.
- Если [ЭНЕРГОСБЕРЕЖ] (→ 25) установлен на [5 МИНУТ], и видеокамера автоматически переходит в режим ожидания быстрого старта, закройте ЖКД и снова откройте его.

## Функция стабилизации изображения

Уменьшает колебания изображения (дрожание), возникающие из-за движения рук во время съемки.

◇ Поверните дисковый переключатель режимов для выбора  или .

Нажмите на кнопку O.I.S.

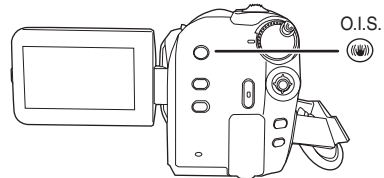

Появляется иконка стабилизатора изображения [].

#### Для отмены функции стабилизации изображения

Снова нажмите кнопку O.I.S.

- По умолчанию установлено включение.
- Функция стабилизатора изображения может работать неэффективно в приведенных ниже случаях.
  - При использовании цифрового приближения
  - При сильной тряске камеры
  - При съемке движущегося объекта, при движении камеры за ним

## Функции записи для рабочих иконок

HDD SD

Задайте функции записи путем выбора рабочих иконок для добавления различных эффектов к записываемым изображениям.

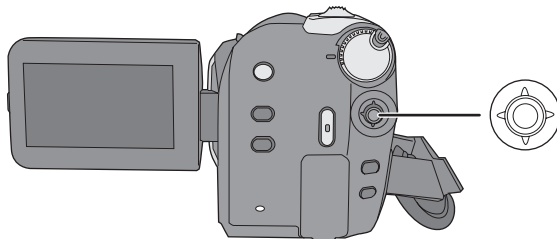

◇ Поверните дисковый переключатель режимов для выбора  или .

**1** Нажмите на джойстик, и иконки отобразятся на экране.



- Изображение на экране изменяется при каждом наклоне джойстика вниз.
- При повторном нажатии на середину джойстика иконки исчезнут.

**2** Выберите иконку с помощью джойстика.



*Для отмены функции*  
Снова выберите иконку.

## Рабочие иконки

Компенсация переотраженного света/Фейдер (плавная смена изображения)/  
Режим справки/Режим ночной съемки в цвете/Режим смягчения телесных  
оттенков/Автоспуск

### 🎬 Режим записи фильма

	Компенсация переотраженного света 	Фейдер (плавная смена изображения) 	Режим справки 
	Ночная съемка в цвете 	Режим смягчения телесных оттенков 	









- Оттененные рабочие иконки не отображаются во время записи.
- Если вы отключите питание или воспользуетесь дисковым переключателем режимов, функции компенсации переотраженного света и ночной съемки в цвете будут отменены.
- После выключения камеры функция плавной смены изображения отменяется.

### 📷 Режим фотосъемки

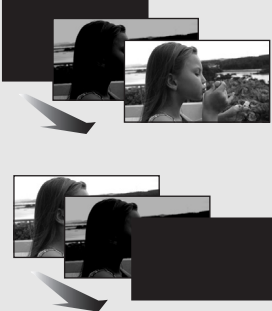
	Компенсация переотраженного света 	Автоспуск 	Режим справки 
	Режим смягчения телесных оттенков 		

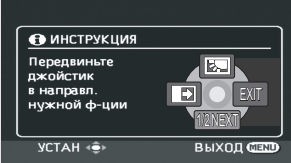
- Если вы отключите питание или воспользуетесь дисковым переключателем режимов, функция компенсации переотраженного света будет отменена.
- Если вы отключите питание, функция автоспуска будет отменена.



Функция	Эффект
 <b>Компенсация переотражённого света</b>	<p>Делает изображение ярче для предотвращения затемнения объекта, освещенного сзади.</p>
 <b>Фейдер (плавная смена изображения)</b> 	<p>Когда вы начинаете запись, изображение/звук постепенно появляются. (Плавное появление)          При переходе в режим паузы изображение/звук постепенно исчезают. (Плавное исчезновение)</p> <ul style="list-style-type: none"> <li>После полного исчезновения изображения/звука запись остановится и настройки фейдера будут отменены.</li> </ul> <p>■ Для выбора цвета плавной смены изображения Выберите меню. (→ 24)          [ДОП. ФУНК.] → [УГАС. ЦВЕТ.] → [БЕЛЫЙ] или [ЧЕРНЫЙ]</p>
 <b>Режим справки</b> 	<p>Объясняет функции записи. (Только иконки, которые можно выбрать в режиме Авто)          Выберите нужную иконку с помощью джойстика, чтобы объяснение появилось на экране.</p> <hr/> <p><i>Для выхода из режима справки</i>          Нажмите на кнопку MENU или выберите [EXIT].</p>
 <b>Ночная съемка в цвете</b>	<p>Позволяет вам снимать цветные объекты в темных помещениях, выделяя их на фоне.</p> <ul style="list-style-type: none"> <li>Минимальное требуемое освещение: приближ. 2 люкса</li> <li>Установите камеру на штатив, после этого можно снимать без вибраций.</li> <li>Если сфокусировать камеру трудно, наведите резкость вручную. (→ 46)</li> </ul>
 <b>Режим смягчения телесных оттенков</b>	<p>Цвета кожи делаются мягче, что делает внешность более привлекательной.          Более эффективно, если вы снимаете человека вблизи и в направлении от туловища вверх.</p>
 <b>Автоспуск</b>	<p>Для фотосъемки с использованием таймера. Используя эту функцию, вы сможете заснять самого себя.          Нажмите на кнопку пуска/остановки записи, индикация [☺] мигает приблизительно 10 секунд, после чего начинается фотосъемка.</p> <ul style="list-style-type: none"> <li>После съемки режим автоспуска отменяется.</li> </ul> <hr/> <p><i>Для остановки запущенного таймера автоспуска</i>          Нажмите кнопку MENU. (Установка автоспуска отменится.)</p>

---

#### **Фейдер (плавная смена изображения):**

- Пиктограммы сцен, записанных с помощью функции фейдера, становятся черными (или белыми).

#### **Режим справки:**

- При работе в режиме справки функции не устанавливаются.
- В режиме справки видео – и фотосъемка невозможна.

#### **Ночная съемка в цвете:**

- Снятая сцена выглядит, как будто были потеряны кадры.
- Функция ночной съемки в цвете делает время зарядки сигнала ПЗС приблизительно в 25× больше обычного, поэтому темные сцены могут записываться ярко. По этой причине могут быть видны яркие точки, которые обычно невидимы, но это не является неисправностью.
- при ярком освещении экран некоторое время может выглядеть бледным.



#### **Режим смягчения телесных оттенков:**

- Если фон или еще что-либо в сцене имеет цвета, аналогичные цвету кожи, они также будут смягчаться.
- Если яркость недостаточна, эффект может проявиться не полностью.
- При съемке человека на расстоянии его лицо на фотографии может выглядеть нечетко. В этом случае отмените режим смягчения телесных оттенков или сделайте наезд на лицо.

### Меню

Функция контрольных линий/Формат изображения/Уменьшение шума ветра/  
Автоматическое уменьшение скорости затвора

◇ Поверните дисковый переключатель режимов для выбора  или .

Функция	Эффект/Метод установки
<b>Функция контрольных линий</b>	Можно проверить, является ли ровным изображение во время записи с помощью контрольных линий на экране. <b>Выберите меню. (→ 24)</b> [ОСН. ФУНК.] → [КОНТР.ЛИНИИ] → [ВКЛ] ● Для отмены этой функции выберите [ВЫКЛ].
<b>Формат изображения</b> (Только когда дисковый переключатель режимов установлен на  .)	Он позволяет снимать изображение, совместимое с широкоформатными (16:9) и обычными (4:3) телевизорами. <b>Выберите меню. (→ 24)</b> [ОСН. ФУНК.] → [ФОРМАТ] → [16:9] или [4:3] ● По умолчанию задано [16:9].
<b>Функция снижения шума ветра</b> (Только когда дисковый переключатель режимов установлен на  .)	Уменьшает шум ветра в микрофоне. <b>Выберите меню. (→ 24)</b> [ДОП. ФУНК.] → [УСТР Ш.ВЕТРА] → [ВКЛ] ● По умолчанию задано [ВКЛ]. ● Для отмены функции выберите [ВЫКЛ].
<b>Режим автоматического снижения скорости затвора</b>	Вы можете записать яркие изображения даже в темных местах, поменяв скорость затвора. <b>Выберите меню. (→ 24)</b> [ДОП. ФУНК.] → [АВ.ЗАМ.СЪЕМ] → [ВКЛ] ● По умолчанию задано [ВКЛ]. ● Для отмены функции выберите [ВЫКЛ].

#### Функция контрольных линий:

- Направляющие линии не записываются на изображение.
- Направляющие линии не отображаются пока ЖКД повернут вперед для съемки самого себя.

#### Функция уменьшения шума ветра:

- Степень снижения шума ветра зависит от его силы. (Если данная функция активирована при очень сильном ветре, стерео эффект может снизиться. При ослаблении ветра стерео эффект восстанавливается.)

#### Режим автоматического снижения скорости затвора:

- При выборе режима автоматического снижения скорости затвора наименьшая скорость затвора изменяется от 1/50 до 1/25.
- Когда скорость затвора становится 1/25, экранный дисплей может выглядеть как бы с пропущенными кадрами и могут появиться остаточные изображения.
- Если в сцене низкая яркость или контраст, возможно, на объект не наведена резкость.

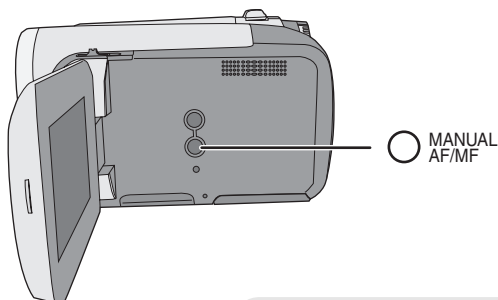

1



2



Каждый раз при нажатии на кнопку MANUAL AF/MF:

### 1 Ручной режим

Появляется иконка, как на иллюстрации.



WB Баланс белого

IRIS Настройка диафрагмы



SHTR Скорость затвора

### 2 Ручная фокусировка

Отобразится значок ручной фокусировки [MF], показанный на рисунке.



MF MF+ Ручная фокусировка

◇ Поверните дисковый переключатель режимов для выбора  или .  
Нажмите на кнопку MANUAL AF/MF.

## Режим съемки

При съемках в различных условиях, данный режим автоматически устанавливает оптимальные выдержку и диафрагму.

### 1 Выберите ручной режим. (→ 44)

### 2 Выберите меню. (→ 24)

[ОСН. ФУНК.] → [РЕЖ СЪЕМКИ] →  
желаемый параметр

Иконка	Режим/Условия записи
	<b>Спорт</b> Для съемки спортивных сцен или сцен с быстрыми движениями
	<b>Портрет</b> Чтобы люди выделялись на фоне
	<b>Слабое освещение</b> Чтобы сделать изображение ярче при слабом освещении
	<b>Прожектор</b> Чтобы объект, освещенный лампой освещения, выглядел привлекательнее
	<b>Серфинг и снег</b> Для съемки в ярко освещенных местах, например, на горнолыжных трассах или пляжах

#### Для отмены функции режима сцен

Установите [РЕЖ СЪЕМКИ] на [ВЫКЛ].

- Вы можете также отменить функцию режима сцены, нажав на кнопку AUTO.

#### Режим спорта

- При замедленном воспроизведении или приостановке воспроизведения записанных изображений данный режим помогает сократить колебания камеры.
- Во время нормального воспроизведения движения могут выглядеть неплывными.

- Избегайте съемки в освещении флуоресцентными, ртутными или натриевыми лампами, т.к. цвет и яркость воспроизводимого изображения может измениться.
- При съемке объекта, освещенного ярким светом, или объекта, сильно отражающим свет, могут появиться вертикальные линии света.
- При недостаточной яркости режим спорт не работает. Значок [  ] при этом мигает.
- Если данный режим используется в помещении, экран может мерцать.

#### Режим портрета

- Если использовать это режим внутри помещений, экран может мигать. В таком случае поменяйте настройку режима сцены на [ВЫКЛ].

#### Режим слабого освещения

- Очень темные сцены могут быть сняты нечетко.

#### Режим подсветки лампой освещения

- При съемке слишком яркого объекта он может получиться бледным, а на периферии слишком темным.

#### Режим пляж и снег

- При съемке слишком яркого объекта снятое изображение может получиться бледным.

## Ручная регулировка фокусного расстояния

Если автофокусировка затруднена из-за условий съемки, наведите резкость вручную.

**1** Выберите режим наведения резкости вручную. (→ 44)

**2** Наведите резкость на предмет с помощью джойстика.



### Для восстановления автоматической регулировки

Снова нажмите на кнопку MANUAL AF/MF.

- Вы можете возобновить автофокусировку (автоматическое наведение на резкость), нажав на кнопку AUTO.

## Баланс белого

Функция автоматического баланса белого может не воспроизводить натуральные цвета в зависимости от снимаемых сцен и условий освещения. В данном случае баланс белого можно установить вручную.

**1** Выберите ручной режим. (→ 44)

**2** Выберите [WB] с помощью джойстика.



**3** Выберите режим баланса белого с помощью джойстика.



Иконка	Режим/Условия записи
	<b>Автоматическая настройка баланса белого</b>
	<b>Режим съемки в помещении (для съемки с освещением лампами накаливания)</b> Лампы накаливания, галогенные лампы
	<b>Режим съемки вне помещения</b> Вне помещения под ясным небом
	<b>Режим ручной регулировки</b> <ul style="list-style-type: none"> <li>• Ртутные лампы, натриевые лампы, некоторые флуоресцентные лампы</li> <li>• Освещение, используемое на свадебных приемах в гостиницах, рампы в театрах</li> <li>• Восход, закат солнца и т.д.</li> </ul>

### Для восстановления автоматической регулировки

Установите режим баланса белого в [AWB].

- Вы можете возобновить автоматическую настройку, нажав на кнопку AUTO.

## Для ручной настройки баланса белого

- 1 Выберите [WB] с помощью джойстика и наведите камеру на белый предмет, так чтобы он занял весь экран.

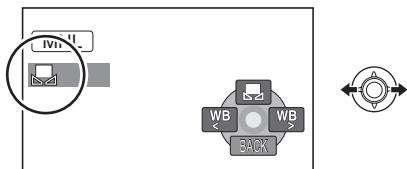

- 2 Выберите [MNL] с помощью джойстика.

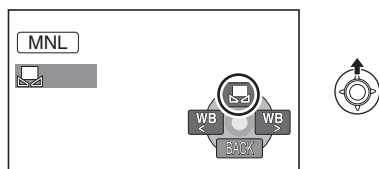

Когда [MNL] дисплей прекратит мигать, настройка завершена.

- Если дисплей [MNL] продолжает мигать, баланс белого не может быть установлен из-за слишком темных условий съемки. В этом случае используйте автоматический баланс белого.

## ■ Датчик баланса белого A

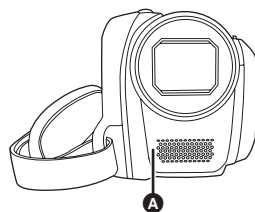

Датчик баланса белого определяет тип источника света во время съемки. Не закрывайте датчик баланса белого во время съемки, иначе он будет работать неправильно.

- Если включить видеокамеру с закрытой крышкой объектива, автоматическая настройка белого может работать неправильно. Пожалуйста, включайте видеокамеру, предварительно открыв крышку объектива.
- Если дисплей [MNL] мигает, сохраняется предварительно настроенный ручной баланс белого. Каждый раз при смене условий съемки, перенастраивайте баланс белого для правильной работы.
- При одновременной установке баланса белого и диафрагмы/усиления, сначала необходимо установить баланс белого.

## Ручная установка выдержки/диафрагмы

### **[SHTR]** Скорость затвора:

Настройте ее при съемке быстро движущихся объектов.

### **[IRIS]** Диафрагма:

Регулируется при сильно ярком или темном экране.

## 1 Выберите ручной режим. (→ 44)

## 2 Выберите **[IRIS]** или **[SHTR]** с помощью джойстика.



## 3 Отрегулируйте настройки с помощью джойстика.

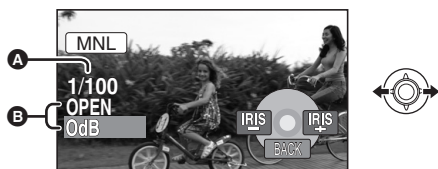

### **A** Скорость затвора:

от 1/25 до 1/8000

от 1/25 до 1/500

- Чем выдержка ближе к 1/8000, тем она быстрее.
- При установке [AV.ЗАМ.СЪЕМ] на [ВЫКЛ], наименьшей скоростью затвора станет 1/50.

### **B** Ирисовая диафрагма/Значение коэффициента увеличения

CLOSE → (F16 до F2.0) → OPEN → (0dB до 18dB)

- Значение, более близкое к [CLOSE], затемняет изображение.
- Значение, более близкое к [18dB], осветляет изображение.

- Если значение ирисовой диафрагмы настраивается ярче, чем [OPEN], оно меняется на коэффициент усиления.

### Для восстановления автоматической настройки

Нажмите кнопку AUTO.

- При одновременной установке выдержки и значения диафрагмы/усиления, сначала установите выдержку, а затем значение диафрагмы/усиления.

### ■ Ручная установка выдержки

- Избегайте съемки в освещении флуоресцентными, ртутными или натриевыми лампами, т.к. цвет и яркость воспроизводимого изображения может измениться.
- Если вы увеличите скорость затвора вручную, помехи на экране могут возрасти.
- При воспроизведении изображения ярко освещенного объекта или объекта, обладающего большой отражающей способностью, могут появиться вертикальные линии света, но это не является неисправностью камеры.
- Во время нормального воспроизведения движение изображения может выглядеть неплывным.
- При съемке в очень ярко освещенном месте, экран может изменить цвет или мерцать. В данном случае установите выдержку вручную на [1/50] или [1/100].

### ■ Ручная регулировка диафрагмы/усиления

- При увеличении значения усиления шума на экране увеличиваются.
- В зависимости от величины приближения, некоторые значения диафрагмы не отображаются.



Подготовка

Запись

# Воспроизведение

Работа с ПК

Прочее

- 50** Воспроизведение
- 55** Редактирование
- 67** Работа с носителями
- 68** Использование с другими устройствами

HDD SD

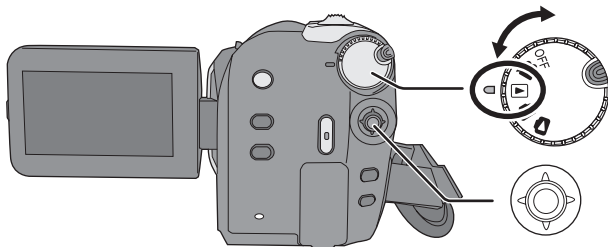

- ▶/||: Воспроизведение/пауза
- ◀◀: Скоростное воспроизведение (назад)
- ▶▶: Скоростное воспроизведение (вперед)
- : Останавливает воспроизведение и показывает пиктограммы.

**1** Поверните дисковый переключатель режимов для выбора

**2** Выберите с помощью меню носителя для воспроизведения. (→ 24)

[ВЫБОР НОСИТ.] → [HDD] или [КАРТА SD]

**3** Выберите сцену для воспроизведения, затем нажмите на джойстик.



**A** Номер сцены (Номер страницы: Если выбрано []/[].)

Выбранная сцена воспроизводится, а рабочая иконка автоматически отображается на экране.

**4** Выберите операцию воспроизведения с помощью джойстика.



### Выбор страниц

- Выберите []/[] и нажмите на джойстик.
- Перемещая джойстик влево или вправо и удерживая его, вы сможете быстро перематывать страницы вперед или назад. В это время экран не будет меняться, а номера сцен или страниц изменятся. Отпустите джойстик, когда дойдете до страницы со сценой, которую вы хотите воспроизвести.

- Звук можно услышать только во время обычного воспроизведения.
- Если снятая сцена занимает мало времени, воспроизведение может быть невозможным.
- Когда сцены показываются [ [?!] ] на встроенном экране, воспроизведение невозможно.
- В режиме воспроизведения фильма питание не выключается, даже если закрыть жидкокристаллический дисплей.
- При воспроизведении на этой видеокамере фильмов, записанных на SD карте другими устройствами, или при воспроизведении на других устройствах фильмов, записанных на SD карте этой видеокамерой, качество изображения может ухудшиться или воспроизведение будет невозможно. (Появится сообщение "ВОСПРОИЗВЕДИТЬ НЕВОЗМОЖНО".)
- Показываемое на дисплее время может отличаться от фактического времени записи, и отображение экрана пиктограмм при воспроизведении фильмов, записанных на SD карте другими устройствами, может занять некоторое время.
- Время записи может не отображаться на экране во время воспроизведения сцен, записанных на SD карте другими устройствами.

### Чтобы изменить скорость воспроизведения

- При перемещении джойстика вверх возобновится обычное воспроизведение.

### ■ Скоростное воспроизведение вперед/назад

Удерживая джойстик, перемещайте его влево или вправо во время воспроизведения, пока не запустится скоростная перемотка вперед/назад.

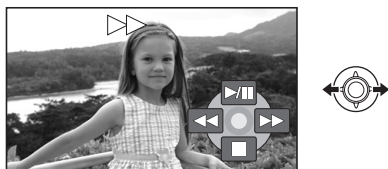

- Наклоните джойстик еще раз для увеличения скорости перемотки.

### ■ Замедленное воспроизведение

**1 Пауза воспроизведения.**

**2** Переместите джойстик влево или вправо, удерживая его.

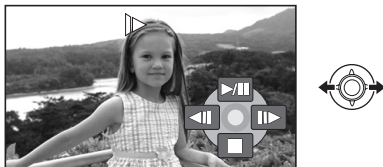

### ■ Покадровое воспроизведение

**1** Пауза воспроизведения.

**2** Поверните джойстик влево или вправо.

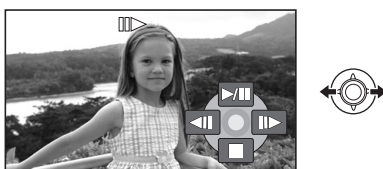

### Для регулировки громкости динамика во время воспроизведения

Переместите рычаг громкости.

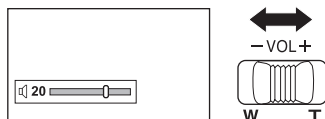

- В сторону "+": увеличивает громкость
- В сторону "-": уменьшает громкость

### Возобновление предыдущего воспроизведения

Выберите меню. (→ 24)

[НАСТРОЙКИ] → [ВОЗОБН.ВОСПР.] → [ВКЛ]

При остановке воспроизведения фильма на миниатюре остановленной сцены отображается значок [R].

**Чтобы отменить функцию возобновления с предыдущего места**  
Установите [ВОЗОБН.ВОСПР.] на [ВЫКЛ].

- Запомненная позиция возобновления обнуляется при редактировании сцен и т.д.

## Воспроизведение фильмов в порядке даты съемки

Записанные в один и тот же день могут воспроизводиться последовательно.

- 1 Выберите **DATE** (ПО ДАТЕ), затем нажмите на джойстик.



- 2 Выберите дату для воспроизведения, затем нажмите на джойстик.

(При воспроизведении фильмов на жестком диске)



(При воспроизведении фильмов на SD карте)



- 3 Выберите сцену для воспроизведения, затем нажмите на джойстик.

### Чтобы выбрать другую дату

Выберите **DATE** (ПО ДАТЕ), затем нажмите на джойстик.

### Чтобы вернуться в экран с отображением всех сцен

Выберите **ALL** (СМОТР. ВСЕ), затем нажмите на джойстик.

- Даже если сцены записаны в один день, они группируются отдельно, когда их количество превышает 99.

## Воспроизведение списка воспроизведения

Создание нового списка воспроизведения (→ 60)

HDD

- 1 Выберите **PL** (СП. ВОСПР.), затем нажмите на джойстик.



- 2 Выберите список воспроизведения для просмотра, затем нажмите на джойстик.

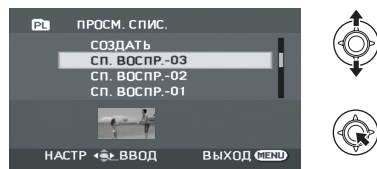

- 3 Выберите сцену, с которой необходимо начать воспроизведение, затем нажмите джойстик.

### Для выбора другого списка воспроизведения

Выберите **PL** (СП. ВОСПР.), затем нажмите на джойстик.

### Чтобы вернуться к экрану с отображением оригинальных сцен

Выберите **ALL** (СМОТР. ВСЕ), затем нажмите на джойстик.

HDD SD

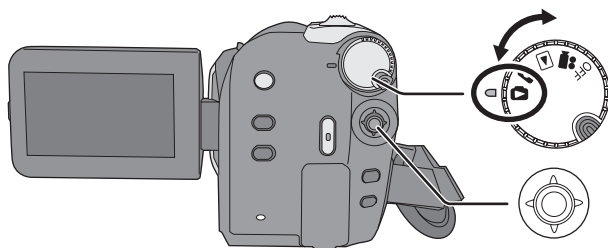

	▶/   :	Пуск/пауза слайд-шоу.
	◀/   :	Воспроизводит предыдущее изображение.
	▶:	Воспроизводит следующее изображение.
	■:	Останавливает воспроизведение и показывает пиктограммы.

**1** Поверните дисковый переключатель режимов для выбора

**2** Выберите с помощью меню носитель для воспроизведения. (→ 24)

[ВЫБОР НОСИТ.] → [HDD] или [КАРТА SD]

**3** Выберите файл для воспроизведения, затем нажмите на джойстик.



**A** Номер файла (Номер страницы: Если выбрано []/[].)

• Страницы выбираются так же, как и при воспроизведении фильма. (→ 50)  
 Выбранный файл воспроизводится, а рабочая иконка автоматически отображается на экране.

**4** Выберите операцию воспроизведения с помощью джойстика.

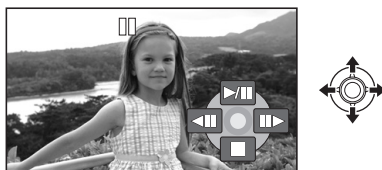

## ■ О совместимости файлов фотоизображений

- Данная камера соответствует унифицированному стандарту DCF (Design rule for Camera File system), разработанному ассоциацией JEITA (Japan Electronics and Information Technology Industries Association).
- Эта видеокамера поддерживает формат файла JPEG. (Не все файлы формата JPEG могут воспроизводиться.)
- При просмотре нестандартных файлов, номер файла/папки может не отображаться.
- Данная камера может ухудшить качество или не воспроизводить данные, записанные или созданные на других устройствах, а также другое устройство может ухудшить качество или не воспроизводить данные, записанные на данной камере.

- 
- Во время обращения видеокамеры к SD карте (лампа доступа к SD карте горит), не открывайте крышку слота для SD карты и не вынимайте SD карту.
  - Не поворачивайте дисковый переключатель режимов во время показа слайд-шоу.
  - Для отображения файла потребуется время, и то, сколько его потребуется, зависит от количества пикселей в файле.
  - Если файл отображается как [?!] на экране пиктограмм, воспроизведение невозможно.
  - Показываемое на дисплее время может отличаться от фактического времени записи, и отображение экрана пиктограмм при воспроизведении снимков, записанных на SD карте другими устройствами, может занять некоторое время.
  - В режиме воспроизведения снимков питание не выключается, даже если закрыть жидкокристаллический дисплей.

HDD SD

**Внимание:**

Удаленные сцены/файлы не восстанавливаются.

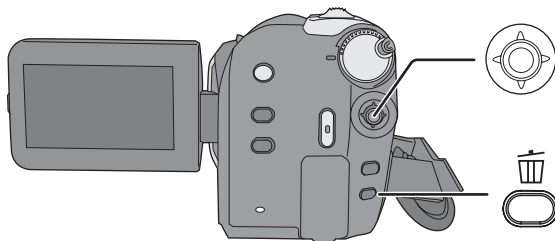

- ◇ Удаление сцен фильма:  
Поверните дисковый переключатель режимов, чтобы выбрать
- ◇ Удаление файлов фотоснимков:  
Поверните дисковый переключатель режимов, чтобы выбрать
- ◇ Выберите [HDD] или [КАРТА SD] в [ВЫБОР НОСИТ.].
- Чтобы удалить ненужную часть сцены, воспользуйтесь функцией РАЗД. И УД. (→ 58)

## Удаление сцен/файлов по одному за раз

**1** Нажмите на кнопку во время воспроизведения.

**2** При появлении подтверждающего сообщения Выберите [ДА], затем нажмите на джойстик.

## Удаление нескольких сцен/файлов

**1** Нажмите на кнопку на дисплее пиктограмм.

**2** Выберите [ВЫБРАТЬ] или [ВСЕ] и нажмите на джойстик.

(Только если выбрано [ВСЕ])

- Все сцены/файлы на жестком диске или на SD карте, за исключением заблокированных сцен/файлов, удаляются. Перейдите к шагу 5.
- Выбрав дату при воспроизведении фильма, вы удалите все сцены, имеющих выбранную дату.

**3** (Только когда [ВЫБРАТЬ] выбран на этапе 2)

Выберите сцены/файлы, подлежащие удалению, затем нажмите на джойстик.

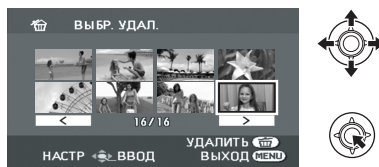

Выбранные сцены/файлы заключаются в красную рамку.

- Для отмены выбора сцены/файла снова нажмите на джойстик.
- Можно выбрать и, соответственно, удалить до 50 сцен/файлов.

**4** (Только когда [ВЫБРАТЬ] выбрано на этапе 2)

**Нажмите на кнопку .**

**5** При появлении подтверждающего сообщения

**Выберите [ДА], затем нажмите на джойстик.**

(Только когда [ВЫБРАТЬ] выбрано на этапе 2)  
**Чтобы продолжить удаление других сцен/файлов**

Повторите шаги с 3 до 5.

**Для завершения редактирования**

Нажмите кнопку MENU.

- Вы можете также удалить сцены/файлы, воспользовавшись меню. Выберите [РЕД. СЦЕН.] или [НАСТР ИЗОБР] → [УДАЛИТЬ].
- В случае [ВСЕ], удаление может занять больше времени при наличии большого числа сцен/файлов.

## Совместное удаление скопированных сцен

Сцены, скопированные на диск с помощью устройства для записи DVD дисков или поставленного программного обеспечения (функция КОП. НА DVD), могут быть удалены совместно.

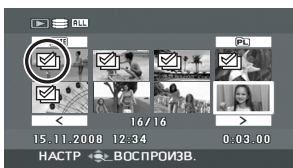

Иконка копирования () появится на экране пиктограмм после копирования. (→ 71, 89)

**1** Выберите меню. (→ 24)

[РЕД. СЦЕН.] → [УДАЛИТЬ] →  
 [СКОПИРОВ.]

**2** При появлении подтверждающего сообщения

**Выберите [ДА], затем нажмите на джойстик.**

- Заблокированные сцены или сцены, в которых скопированная информация была разрушена, не могут быть удалены.

### ■ Примечания по удалению сцен/файлов

- Не выключайте камеру во время удаления файлов.
- При удалении сцен/файлов используйте аккумулятор с достаточным зарядом или воспользуйтесь сетевым адаптером.
- Не открывайте крышку слота для SD карты и не вынимайте SD карту во время удаления сцен/файлов с SD карты. Удаление может прерваться.
- При удалении файлов, соответствующих стандарту DCF, удаляются все данные, относящиеся к этим файлам.
- Во время удаления файлов снимков, записанных на SD карту на других устройствах, файлы снимков (кроме JPEG), которые не смогут воспроизвестись на этой видеокамере, могут стереться.
- Если снимок копируется на SD карту при помощи ПК и другого оборудования, он может не отобразиться на дисплее видеокамеры. В таком случае изображение не удалится.



◇ Поверните дисковый переключатель режимов для выбора .

Функция	Рабочий метод
<p><b>Блокирование фильмов</b>  <b>HDD SD</b></p> <p>Используется для защиты от непреднамеренного удаления сцен фильма. (Примите во внимание, однако, что при форматировании носителя все содержащиеся на нем данные будут удалены.)</p>	<p>◇ Выберите [HDD] или [КАРТА SD] в [ВЫБОР НОСИТ.].</p> <ol style="list-style-type: none"> <li>1 Выберите меню. (→ 24)                      [РЕД. СЦЕН.] → [УСТАН.БЛОК.] → [ДА]</li> <li>2 Выберите сцену, которую необходимо заблокировать, затем нажмите джойстик.</li> </ol> <div data-bbox="507 578 796 743" style="text-align: center;">  </div> <p>Появится [On], и выбранная сцена заблокируется.</p> <ul style="list-style-type: none"> <li>• Для отмены блокировки снова нажмите джойстик.</li> <li>• Также имеется возможность выбора несколько файлов один за другим.</li> </ul> <hr/> <p><b>Для завершения установок</b>                      Нажмите кнопку MENU.</p>

## Разделение сцен для удаления

**HDD**

Служит для разделения сцен надвое и удаления первой или последней части.

◇ Выберите [HDD] в [ВЫБОР НОСИТ.].

- 1 Выберите меню. (→ 24)  
[РЕД. СЦЕН.] → [РАЗД. И УД.] → [ДА]
- 2 Выберите сцену, которую необходимо разделить, затем нажмите джойстик.



- 3 При достижении места, где вы хотите разделить сцену Выберите [✂] с помощью джойстика.



- Перемещайте джойстик влево или вправо для скоростного воспроизведения вперед/назад.
- Для упрощения поиска места разделения фильма можно использовать режим медленного или покадрового воспроизведения. (→ 51)

- 4 Выберите ту половину, которую вы хотите удалить, и нажмите на джойстик.

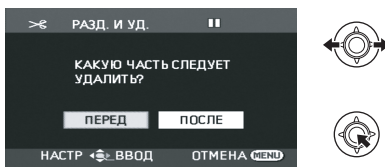

Продолжение на следующей странице.

Разделение сцены для  
удаления  
(продолжение)

## 5 Выберите [ДА], затем нажмите на джойстик для воспроизведения той части, которая подлежит удалению.

- При выборе [НЕТ] появляется подтверждающее сообщение. Перейдите к шагу 6.

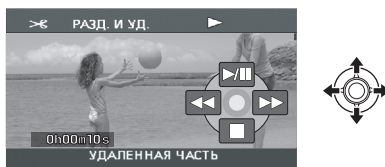

При остановке воспроизведения появится подтверждающее сообщение.

## 6 Выберите [ДА], затем нажмите на джойстик.

*Чтобы продолжить разделение и удаление других сцен*

Повторите шаги со 2 до 6.

*Для завершения редактирования*

Нажмите кнопку MENU.

- Невозможно разделить и удалить слишком короткие по времени сцены. Продолжительность сцены должна составлять не менее 3 секунд.
- Невозможно установить точку разделения в начале или в конце сцены.
- Если сцена, которая была разделена и удалена с помощью функции РАЗД. И УД., копируется на диск посредством устройства для записи DVD дисков или поставляемой программы, а затем воспроизводится на другом устройстве, то воспроизведется не более 1 секунды удаленной части.
- При разделении и удалении сцены  (иконка копирования) скопированная информация будет стерта. (→ 71)
- Реальное разделение может слегка сместиться от предварительной разделяющей точки.

## Использование списков воспроизведения

**HDD**

Вы можете создать список воспроизведения, собрав в нем ваши любимые записанные сцены. Поскольку список воспроизведения не создается путем копирования данных, списки воспроизведения занимают мало места на жестком диске.

- При создании или удалении списков воспроизведения оригинальные сцены не изменяются. Редактирование сцены в списке воспроизведения не оказывает влияния на оригинальные сцены.

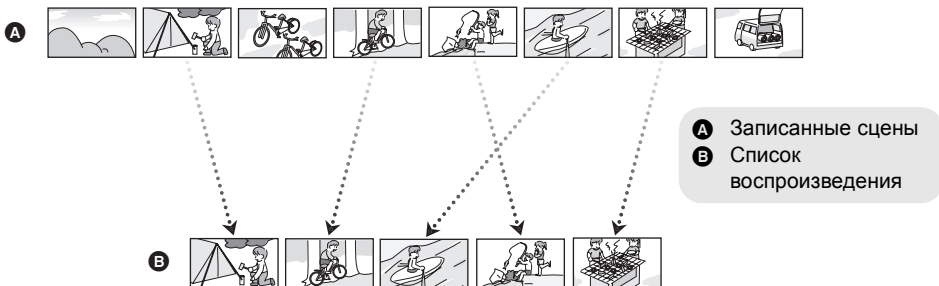

- Вы можете создавать списки воспроизведения только на жестком диске. Невозможно создать списки воспроизведения на SD карте.
- Максимальное число списков воспроизведения на жестком диске: 4  
Максимальное число сцен списка воспроизведения на жестком диске: 99
- При удалении оригинальных сцен группа списков воспроизведения, созданных с этими сценами, тоже будет удалена.

### Создание нового списка воспроизведения

- ◇ Поверните дисковый переключатель режимов для выбора
- ◇ Выберите [HDD] в [ВЫБОР НОСИТ.]

**1** Выберите [PL] (СП. ВОСПР.), затем нажмите на джойстик.



**2** Выберите [СОЗДАТЬ], затем нажмите на джойстик.

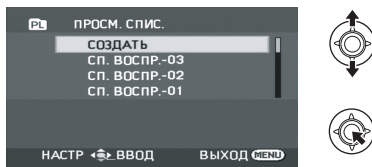

### 3 Выберите сцену, которую нужно добавить в список воспроизведения, затем нажмите на джойстик.

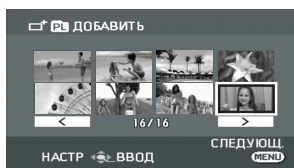

Выбранная сцена обозначается красной рамкой.

- Для отмены выбора сцены снова нажмите на джойстик.
- Можно удалить и добавить до 50 сцен.
- Сцены регистрируются в списке воспроизведения в том порядке, в котором они были выбраны.

### 4 Нажмите кнопку MENU.

5 При появлении подтверждающего сообщения

**Выберите [ДА], затем нажмите на джойстик.**

## Редактирование списка воспроизведения

Редактирование сцен в списке воспроизведения не оказывает влияние на первоначальные сцены.

- ◇ Поверните дисковый переключатель режимов для выбора [RE].
- ◇ Выберите [HDD] в [ВЫБОР НОСИТ.].

1 Выберите [PL] (СП. ВОСПР.), затем нажмите на джойстик.



2 Выберите список воспроизведения для редактирования, затем нажмите на джойстик.

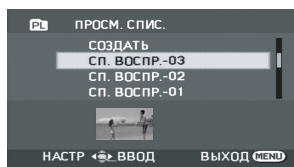

#### Функция

#### Метод работы

#### Удаление сцен

Метод для удаления сцен списка воспроизведения будет таким же, как и для "Удаление сцен/файлов". (→ 55)

- Если вы удалите сцены в списке воспроизведения, это не окажет влияние на оригинальные сцены.
- При выборе [ВСЕ] выбранный список воспроизведения будет удален.
- Вы можете также удалить сцены списка воспроизведения с помощью меню. Выберите [РЕД. СПИС.] → [УДАЛИТЬ].
- Удаление сцен из списка воспроизведения не увеличивает оставшийся объем диска для записи.
- Если из списка воспроизведения удаляются все сцены, он также удаляется.
- При удалении списка воспроизведения номер каждого последующего списка воспроизведения уменьшается на один.

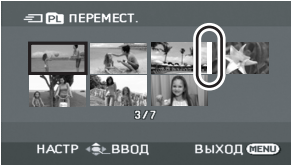
Функция	Метод работы
<p><b>Добавление сцен в список воспроизведения</b></p> <p>В созданный список воспроизведения можно добавлять сцены.</p>	<p><b>Выберите меню. (→ 24)</b>  <b>[РЕД. СПИС.] → [ДОБАВИТЬ] → [ДА]</b>            Следующие шаги повторяют шаги с 3 до 5 в “Создание нового списка воспроизведения”. (→ 60)</p>
<p><b>Перемещение сцен внутри списка воспроизведения</b></p> <p>Можно поменять последовательность сцен в списке воспроизведения, переместив их в другое положение.</p>	<p><b>1</b> Выберите меню. (→ 24)  <b>[РЕД. СПИС.] → [ПЕРЕМЕСТ.] → [ДА]</b></p> <p><b>2</b> Выберите сцену, которую необходимо переместить, затем нажмите на джойстик.</p>  <p>Выбранная сцена выделяется красной рамкой, позиция для вставки показывается желтой полосой.</p> <p><b>3</b> Выберите место, куда нужно вставить сцену, затем нажмите на джойстик.</p>  <hr/> <p><b>Для продолжения перемещения сцен в списке воспроизведения</b>            Повторите шаги со 2 до 3.  <b>Для завершения редактирования</b>            Нажмите кнопку MENU.</p>

## Редактирование фотоснимков

◇ Поверните дисковый переключатель режимов для выбора .

Функция	Рабочий метод
<p><b>Защита файлов фотоснимков</b>  <b>HDD SD</b></p> <p>Используется для защиты от непреднамеренного удаления файлов фотоснимков.                      (Пожалуйста, примите во внимание, однако, что при форматировании носителя все содержащиеся на нем данные будут удалены.)</p>	<p>◇ Выберите [HDD] или [КАРТА SD] в [ВЫБОР НОСИТ.].</p> <ol style="list-style-type: none"> <li>1 Выберите меню. (→ 24)                              [НАСТР ИЗОБР] → [УСТАН.БЛОК.] → [ДА]</li> <li>2 Выберите файл, защиту которого необходимо установить, затем нажмите джойстик.</li> </ol> <div data-bbox="510 618 799 784" data-label="Image"> </div> <div data-bbox="818 618 885 776" data-label="Image"> </div> <p>Появляется [On], и выбранный файл блокируется.</p> <ul style="list-style-type: none"> <li>• Для отмены блокировки снова нажмите джойстик.</li> <li>• Также имеется возможность выбора несколько файлов один за другим.</li> </ul> <hr/> <p><b>Для завершения установок</b>                      Нажмите кнопку MENU.</p>

**Установка DPOF****SD**

Служит для записи данных для печати на выбранных снимках.

**■ Что такое DPOF?**

DPOF (Digital Print Order Format) – это формат, позволяющий пользователю цифровой камеры определить, какие из изображений на SD карте будут напечатаны, вместе с информацией о количестве копий, которые он желает напечатать. (Пожалуйста, обратите внимание: в настоящее время не все центры печатания коммерческой продукции поддерживают эту функцию.)

◇ Выберите [КАРТА SD] в [ВЫБОР НОСИТ.].

- 1** Выберите меню. (→ 24)  
[НАСТР ИЗОБР] → [НАСТР DPOF] → [УСТАН]
- 2** Выберите файл, который необходимо установить, затем нажмите джойстик.



- 3** Выберите число копий, затем нажмите на джойстик.



- Для отмены установки, установите количество копий для печати на [0].
- Также имеется возможность выбора несколько файлов один за другим.

**Для завершения установок**

Нажмите кнопку MENU.

**Для отмены всех установок DPOF**

Выберите [НАСТР ИЗОБР] → [НАСТР DPOF] → [УДАЛ. ВСЁ].

- Установка DPOF может быть произведена для не более 999 файлов.
- Установка DPOF, произведенная на других устройствах, может не распознаваться данной камерой. Производите установку DPOF на данной камере.
- Вы не сможете добавить дату записи на снимки, которые будут печататься с настройками DPOF.



## Копирование файлов фотоснимков

**HDD SD**

Служит для копирования файлов фотоснимков с жесткого диска на SD карту, и наоборот.

### 1 Выберите меню. (→ 24)

[НАСТР ИЗОБР] → [КОПИРОВАТЬ]

### 2 Выберите нужное направление и нажмите на джойстик.

☰ → 📁: Копирование с жесткого диска на SD карту

📁 → ☰: Копирование с SD карты на жесткий диск

### 3 Выберите [ВЫБР.] или [ВСЕ], затем нажмите на джойстик.

- При выборе [ВСЕ] все файлы фотоснимка на жестком диске или на SD карте будут скопированы. Перейдите к этапу 6.

### 4 (Только, когда [ВЫБР.] выбрано на этапе 3)

**Выберите файл, подлежащий копированию, затем нажмите на джойстик.**



Выбранный файл обозначается красной рамкой.

- Для отмены выбора сцены снова нажмите на джойстик.
- Можно выбрать для копирования до 50 файлов.
- Файлы копируются в том порядке, в котором они были выбраны.

### 5 (Только, когда [ВЫБР.] выбрано на этапе 3)

**Нажмите на кнопку MENU.**

### 6 При появлении подтверждающего сообщения

**Выберите [ДА], затем нажмите на джойстик.**

Продолжение на следующей странице.

Функция	Метод работы
<p><b>Копирование файлов фотоснимков</b> (продолжение)</p>	<p>(Только, когда [ВЫБР.] выбрано на этапе 3)  <b>Чтобы продолжить копирование других файлов</b>  Повторите шаги с 4 до 6.</p> <p><b>Чтобы отменить начавшееся копирование</b>  Нажмите кнопку MENU.</p> <p><b>Для завершения редактирования</b>  Нажмите кнопку MENU.</p> <hr/> <ul style="list-style-type: none"> <li>● Не выключайте камеру во время копирования файлов.</li> <li>● При копировании файлов используйте аккумулятор с достаточным зарядом или адаптер переменного тока.</li> <li>● Не открывайте отсек карты памяти во время копирования файлов. Копирование прекратится.</li> <li>● В случае [BCE], копирование может занять некоторое время при наличии многих файлов.</li> <li>● Скопированные файлы записываются после файлов фотографий на носитель, на который производится запись. (Имена файлов или папок будут отличаться от исходных.)</li> <li>● Блокировка и установки DPOF файла не могут быть скопированы.</li> <li>● Если снимок скопирован на SD карту с помощью ПК или другого оборудования, он может не отобразиться на дисплее видеокамеры. В таком случае изображение не копируется на жесткий диск, даже если выбрать [BCE].</li> </ul>

## Форматирование жесткого диска

**HDD**

Служит для разметки жесткого диска. Пожалуйста, примите во внимание, что при форматировании жесткого диска все содержащиеся на нем данные будут стерты. Сохраните важные данные на ПК и т.п.

◇ Поверните переключатель режимов в положение .

◇ Выберите [HDD] в [ВЫБОР НОСИТ.].

**1** Выберите меню. (→ 24)

[НАСТРОЙКИ] → [ФОРМАТ HDD] → [ДА]

**2** При появлении подтверждающего сообщения Выберите [ДА], затем нажмите на джойстик.

- По окончании форматирования нажмите кнопку MENU для выхода из диалогового окна.
- Не выключайте камеру во время форматирования.
- При форматировании жесткого диска используйте аккумулятор с достаточным зарядом или адаптер переменного тока.
- Во время форматирования жесткого диска не трясите и не ударяйте видеокамеру.

## Отображение информации о жестком диске

**HDD**

Отображается информация о занятом и свободном пространстве на жестком диске.

◇ Поверните переключатель режимов в положение .

◇ Выберите [HDD] в [ВЫБОР НОСИТ.].

**Выберите меню. (→ 24)**

[НАСТРОЙКИ] → [ИНФОРМАЦИЯ] → [ДА]

## Для выхода из экрана информации

Нажмите кнопку MENU.

- Для индикации занятого и свободного пространства на жестком диске видеокамера использует единицу измерения 1 Гб=1.073.741.824 байтам.
- 40 Гб жесткий диск использует часть объема памяти для форматирования, работы с файлами и для других целей. 40 Гб равен 40.000.000.000 байтам. Полезный объем памяти будет меньшим.

## Форматирование SD карты

**SD**

Служит для разметки SD карт. Необходимо помнить, что при форматировании SD карты с нее удаляются все данные. Сохраните важные данные на ПК и т.п.

◇ Выберите [КАРТА SD] в [ВЫБОР НОСИТ.].

**1** Выберите меню. (→ 24)

[НАСТРОЙКИ] → [ФОРМАТИР.] → [ДА]

**2** При появлении подтверждающего сообщения

**Выберите [ДА], затем нажмите на джойстик.**

- По окончании форматирования нажмите кнопку MENU для выхода из диалогового окна.
- Не выключайте камеру во время форматирования.
- Не открывайте отсек карты памяти во время ее форматирования. Форматирование прекратится.
- При форматировании карты SD используйте аккумулятор с достаточным зарядом или адаптер переменного тока.
- Для форматирования SD карты используйте эту видеокамеру. Если SD карта отформатирована на других устройствах (таких как ПК), потраченное на запись время может увеличиться и, возможно, вы не сможете использовать SD карту.
- Время форматирования зависит от типа используемой карты SD.

HDD SD

Фильмы и фотоснимки, снятые этой камерой, можно воспроизводить на телевизоре.

- Чтобы не беспокоиться о том, что аккумулятор может разрядиться, используйте адаптер переменного тока.
- Если в вашем телевизоре имеется слот для SD карты, то записанные на SD карте фильмы и снимки можно воспроизвести на телевизоре. (За более подробной информацией о совместимости телевизора обратитесь к его инструкции по использованию.)

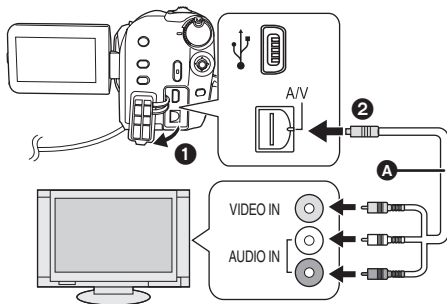

- A** AV кабель (входит в комплект поставки)
- Вставьте штекеры до упора.
- Используйте только AV кабель из комплекта поставки.
- Выберите видео вход на телевизоре, к которому следует подключить данную видеокамеру.

## 1 Подключите камеру к телевизору.

## 2 Включите видеокамеру и поверните дисковый переключатель режимов для выбора или .

## 3 Выберите с помощью меню носитель для воспроизведения. (→ 24)

[ВЫБОР НОСИТ.] → [HDD] или [КАРТА SD]

## 4 Запустите воспроизведение на камере.

- Если изображение или звук из видеокамеры не появляется на телевизоре
- Проверьте соединения.
- Проверьте, до конца ли вставлены все штекеры.
- Проверьте установку входа телевизора (переключатель входа). (За более подробной информацией обратитесь, пожалуйста, к инструкции по эксплуатации телевизора.)

## ■ Для просмотра изображений в формате 16:9 на обычном телевизоре (4:3)



Если изображения стиснуты по горизонтали на телевизоре с форматом изображения 4:3, измените настройки меню, чтобы воспроизводить изображения в оригинальном формате.

- Если изображения не отображаются правильно на широкоэкранном телевизоре, настройте формат на самом телевизоре. (За более подробной информации обратитесь, пожалуйста, к инструкции по эксплуатации телевизора.)

## Выберите меню. (→ 24)

[НАСТРОЙКИ] → [ТВ ФОРМАТ] → [4:3]

Пример изображения в формате 16:9 на обычном телевизоре (4:3)

Настройки [ТВ ФОРМАТ]	
[16:9]	[4:3]
	

- Установка этой функции по умолчанию [16:9].
- В зависимости от настроек телевизора изображения могут неправильно отображаться. За более подробной информацией обратитесь, пожалуйста, к инструкции по эксплуатации телевизора.

# Работа с устройством для записи DVD дисков

Можно скопировать изображения, записанные этой видеокамерой, на диск путем соединения с устройством для записи DVD дисков, который поставляется по запросу. Скопированный диск можно воспроизвести путем соединения этой видеокамеры и устройства для записи DVD дисков. (→ 75)

## Устройство для копирования изображений на диски путем подсоединения к видеокамере

— Устройство для записи DVD дисков/VW-BN1

- Мы рекомендуем использовать VW-BN1.
- С любыми другими приводами DVD работа не гарантируется.
- Воспользуйтесь Mini AB USB соединительным кабелем, поставляемым вместе с устройством для записи DVD дисков, чтобы подсоединить видеокамеру к устройству для записи DVD дисков. (Работа не гарантируется при использовании кабелей, отличных от поставляемого вместе с устройством для записи DVD дисков.)

## О дисках, которые можно использовать

Новые\*1 12 см диски (DVD-RAM, DVD-RW\*2, DVD-R, DVD-R DL, CD-RW\*3, CD-R\*3)

- Следите, чтобы сторона диска для записи/воспроизведения не была загрязнена и не имела отпечатков пальцев.
- +RW/+R/+R DL диски или 8 см диски не могут использоваться для копирования.
- Обратитесь к инструкции по использованию устройства для записи DVD дисков, чтобы получить информацию о рекомендуемых дисках, обращении с ними и т.д.

\*1 Записывать на уже использованный диск невозможно. Не менее, для копирования можно использовать отформатированные DVD-RAM, DVD-RW или CD-RW диски. Если записанный DVD-RAM, DVD-RW или CD-RW диск вставить в устройство для записи DVD дисков, диск отформатируется и начнется запись. **Записанные на диске данные сотрутся.** Пожалуйста, примите во внимание, что стертые данные не восстанавливаются.

\*2 Поддерживает только фильмы

\*3 Поддерживает только фотоснимки

## ■ Различные функции копирования доступны при подсоединении видеокамеры к устройству для записи DVD дисков

Дата	Фильмы		Снимки	Стр.
Носитель	Жесткий диск	SD	Жесткий диск/SD	
<b>Функция КОП. НА DVD</b>				
① ВСЕ СЦЕНЫ	●	●	●	71
② ДОБАВЛ. СЦЕНЫ	●	●	—	71
<b>Функция ИЗБРАН. СЦЕНЫ</b>				
③ ВЫБОР СЦЕН	●	●	—	72
④ ВЫБОР ДАТЫ	●	●	—	73
⑤ ВЫБ СП. ВОСП	●	—	—	73

●: может использоваться —: не может использоваться

- Невозможно одновременно копировать фильмы и снимки.
- Невозможно одновременно копировать данные с жесткого диска и с SD карты.
- Вы не сможете копировать с нескольких SD карт на 1 диск.
- Тот порядок, в котором скопированы сцены, не может быть изменен.

## Подсоедините видеокамеру к устройству для записи DVD дисков

Подсоедините видеокамеру к устройству для записи DVD дисков, чтобы скопировать данные на диск или чтобы воспроизвести фильмы или снимки, скопированные на диске.

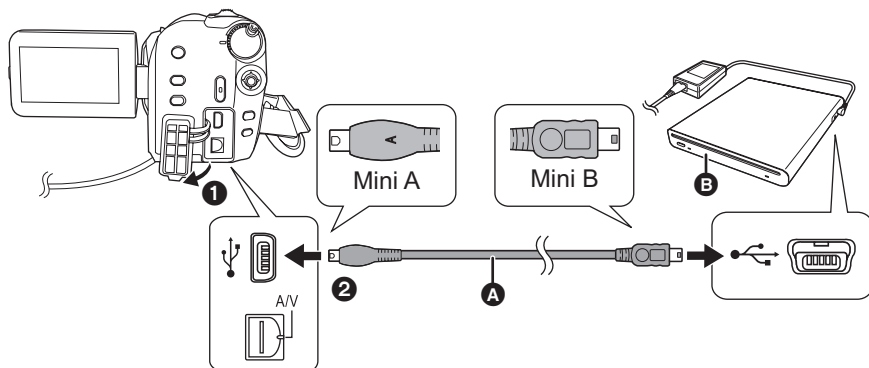

- A** Mini AB USB соединительный кабель (поставляется вместе с устройством для записи DVD дисков)
- B** Устройство для записи DVD дисков (поставляется по запросу)
- Подсоедините Mini A терминал к этой видеокамере, а Mini B терминал к устройству для записи DVD дисков.
- Вставьте штекеры до упора.

### 1 Подсоедините адаптер переменного тока, поставляемый вместе с устройством для записи DVD дисков, к устройству для записи DVD дисков.

- Вы не можете использовать питание от видеокамеры для устройства для записи DVD дисков.

### 2 Подсоедините видеокамеру к адаптеру переменного тока.

- При использовании аккумулятора операция невозможна в том случае, если видеокамера подсоединена к устройству для записи DVD дисков.

### 3 Включите видеокамеру.

### 4 Подсоедините эту видеокамеру к устройству для записи DVD дисков с помощью Mini AB USB соединительного кабеля (поставляется вместе с устройством для записи DVD дисков).

- Появляется экран выбора функции устройства для записи DVD дисков.

### 5 Вставьте диск в устройство для записи DVD дисков.

- Вставьте диск в устройство для записи DVD дисков и подсоедините это устройство к видеокамере.

- Пожалуйста, прочтите инструкцию по эксплуатации устройства для записи DVD дисков, чтобы разобраться с тем, как его использовать.
- Если устройство для записи DVD дисков подсоединяется к видеокамере, имея уже вставленный диск, может появиться сообщение "НЕВОЗМ. ПРОВЕРИТЬ ПОДКЛЮЧ. УСТРОЙСТВО. ОТСОЕДИНИТЕ USB-КАБЕЛЬ ОТ УСТРОЙСТВА." после того, как на экране отображается более минуты "Подождите.". В таких случаях отсоедините Mini AB USB соединительный кабель от видеокамеры и выньте диск из устройства для записи DVD дисков, чтобы убедиться, что он пригоден для использования и что он был вставлен правильной стороной. (→ 69)

# Функция КОП. НА DVD

HDD SD

Можно сделать резервные копии с записанных этой видеокамерой изображений на диски. Скопированная информация записывается в сцены фильмов, которые копируются на диск с помощью функции КОП. НА DVD. Можно записать только сцены, которые добавлены после копирования, или удалить скопированные сцены все вместе.

◇ Подсоедините видеокамеру к устройству для записи DVD дисков. (→ 70)

## 1 Копирование всех сцен на диски

Скопируйте все фильмы или снимки с одного из носителей на диски.

### 1 Выберите меню с помощью следующих процедур.

[ЗАПИСАТЬ ДИСК] → [HDD] или [КАРТА SD] → [ВИДЕО] или [СНИМОК] → [КОП. НА DVD]\* → [ВСЕ СЦЕНЫ]\*

\* Только если выбрано [ВИДЕО].

## 2 Копирование добавленных сцен на диски

Скопируйте на носитель сцены, добавленные после копирования на диск с помощью функции КОП. НА DVD (сцены, иконки копирования (☑️) которых не указаны), на диски.

### 1 Выберите меню с помощью следующих процедур.

[ЗАПИСАТЬ ДИСК] → [HDD] или [КАРТА SD] → [ВИДЕО] → [КОП. НА DVD] → [ДОБАВЛ. СЦЕНЫ]

## 2 Выберите [ДА], затем нажмите на джойстик.

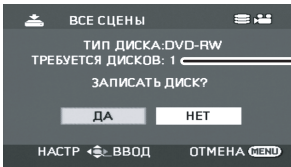

A Количество дисков, необходимых для копирования по типу диска.

- Если для копирования необходимо 2 и более дисков, следуйте инструкциям на экране для переключения дисков.

- Если записанный DVD-RAM, DVD-RW или CD-RW диск вставляется в устройство для записи DVD дисков, появляется вопрос о том, может или нет быть стерто содержание диска. После подтверждения того, что данные могут быть стерты, выберите [ДА].
- После появления сообщения о завершении копирования нажмите на джойстик. Если скопированы все сцены, невозможно создать другой набор с тем же содержанием. Следуйте экранным указаниям. После окончания выньте диск и отсоедините Mini AB USB соединительный кабель.

- Нажмите на кнопку MENU во время операции, чтобы вернуться к начальному экрану меню.

### ■ Иконка копирования (☑️)

Скопированная информация записывается в сцены фильма, которые копируются на диск с помощью функции КОП. НА DVD, при этом ☑️ отображается в виде пиктограммы.

- Сцены фильма, обозначенные ☑️, могут удаляться как группа с помощью меню удаления. (→ 56)
- Скопированную информацию можно удалить с помощью функции РАЗД. И УД., разделяя и удаляя сцены, которые были скопированы с использованием функции КОП. НА DVD. Поэтому эти сцены будут скопированы снова при использовании функции ДОБАВЛ. СЦЕНЫ.

## Функция ИЗБРАН. СЦЕНЫ

Можно выбрать сцены фильмов, записанных этой видеокамерой, и записать их на отдельный DVD диск, а также скопировать сцены, выбирая их по дате записи. Можно также скопировать списки воспроизведения, созданные на жестком диске, на DVD диски.

◇ Подсоедините видеокамеру к устройству для записи DVD дисков. (→ 70)

### 3 Выбор сцен для копирования на 1 диск

HDD SD

Выберите сцены из фильма, которые нужно скопировать на один DVD диск.

#### 1 Выберите меню с помощью следующих процедур.

[ЗАПИСАТЬ ДИСК] → [HDD] или [КАРТА SD] → [ВИДЕО] → [ИЗБРАН. СЦЕНЫ] → [ВЫБОР СЦЕН]

- Если записанный DVD-RAM или DVD-RW диск вставлен в устройство для записи DVD дисков, появляется вопрос о том, может или нет быть стерто содержание диска. После подтверждения того, что данные могут быть стерты, выберите [ДА].

#### 2 Выберите сцены, которые вы хотите скопировать, и нажмите на джойстик.



- A Размер данных в сцене
- B Оставшееся место на диске\*

Выбранная сцена заключается в красную рамку.

- Чтобы отменить выбор сцены, снова нажмите на джойстик.
- Можно задать последовательно до 50 сцен.
- Если размер данных в сцене превышает объем диска, оставшееся место на диске станет красным и отобразится величина превышения. Выберите сцены, подходящие по размеру для диска.

\* Единицей измерения объема на DVD диске является 1 Мб=1.048.576 байтов.

#### 3 При появлении подтверждающего сообщения Выберите [ПУСК], затем нажмите на джойстик.

#### 4 Выберите [ДА], затем нажмите на джойстик.

- При появлении сообщения о завершении копирования нажмите на джойстик. Можно создать другой диск с тем же содержанием. Следуйте экранным указаниям. После завершения выньте диск и отсоедините Mini AB USB соединительный кабель.

- Нажмите на кнопку MENU во время операции, чтобы вернуться к начальному экрану меню.



#### 4 Выбор сцен по дате для копирования на диски

HDD SD

Сцены, записанные этой видеокамерой, можно выборочно скопировать по дате на DVD диски.

##### 1 Выберите меню с помощью следующих процедур.

[ЗАПИСАТЬ ДИСК] → [HDD] или [КАРТА SD] → [ВИДЕО] → [ИЗБРАН. СЦЕНЫ] → [ВЫБОР ДАТЫ]

#### 5 Выбор сцен по списку воспроизведения для копирования на диски

HDD

Списки воспроизведения, созданные на жестком диске этой видеокамеры, копируются на DVD диски.

##### 1 Выберите меню с помощью следующих процедур.

[ЗАПИСАТЬ ДИСК] → [HDD] → [ВИДЕО] → [ИЗБРАН. СЦЕНЫ] → [ВЫБ СП. ВОСП]

##### 2 Выберите дату/список воспроизведения, подлежащие копированию, затем нажмите на джойстик.

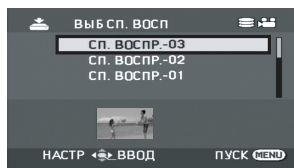
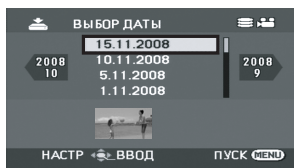

Выбранные дата/список воспроизведения заключаются в красную рамку.

- Чтобы отменить выбор даты/списка воспроизведения, снова нажмите на джойстик.
- Можно задать последовательно до 50 дат.

##### 3 Нажмите кнопку MENU.

##### 4 При появлении подтверждающего сообщения Выберите [ДА], затем нажмите на джойстик.

##### 5 Выберите [ДА], затем нажмите на джойстик.

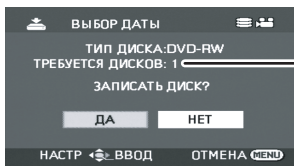

- А Количество дисков, необходимое для копирования по типу диска.
- Если для копирования необходимы 2 и более диска, следуйте экранным указаниям для переключения дисков.

- Если записанный DVD-RAM или DVD-RW диск вставлен в устройство для записи DVD дисков, появляется вопрос о том, может или нет быть стерто содержание диска. После подтверждения того, что данные могут быть стерты, выберите [ДА].
- При появлении сообщения о завершении копирования нажмите на джойстик. Можно создать другой диск с тем же содержанием. Следуйте экранным указаниям. После завершения выньте диск и отсоедините Mini AB USB соединительный кабель.
- Нажмите на кнопку MENU во время операции, чтобы вернуться к начальному экрану меню.

## Примечания относительно копирования данных на диски с использованием устройства для записи DVD дисков

**Если вы решили удалить данные с носителя, предварительно скопировав их, то перед окончательным удалением попробуйте их воспроизвести, чтобы убедиться, что они были скопированы правильно. (→ 75)**

- Не выключайте видекамеру или устройство для записи DVD дисков и не отсоединяйте Mini AB USB соединительный кабель во время копирования. Кроме того, не трясите видекамеру и устройство для записи DVD дисков.
- Нельзя подсоединять USB концентратор и использовать его.
- Нельзя извлекать диски во время копирования.
- Поскольку данные записываются по дате, то при их разделении и копировании на несколько дисков, один из дисков может иметь бльший неиспользованный объем.
- После того, как данные скопированы на диск, невозможно будет добавить изображения на диск путем подсоединения видекамеры к устройству для записи DVD дисков.
- Для копирования снимков маленьких размеров рекомендуется использовать CD-RW или CD-R диски.
- Если "ЧТЕНИЕ ДИСКА." отображается на экране более двух минут, выньте диск из устройства для записи DVD дисков и убедитесь, что диск пригоден и что он был вставлен правильной стороной. (→ 69)
- Нет гарантии, что диск, созданный путем подсоединения видекамеры и устройства для записи DVD дисков, будет воспроизведен на любом устройстве для воспроизведения.
- Датой записи для сцен или файлов, скопированных с видекамеры на диск с помощью устройства для записи DVD дисков, будет дата копирования сцены или файла. В зависимости от используемого программного обеспечения, возможно, такая дата неправильно отобразится.
- Данные, которые были записаны на другом устройстве, возможно, не смогут копироваться или не смогут нормально воспроизвестись, даже если их удалось скопировать.
- Если во время копирования снимков на SD карту с помощью ПК или другого оборудования они не отображаются на дисплее видекамеры, значит, они не будут скопированы на диск.

Если диск, созданный при помощи этой видекамеры и устройства для записи DVD дисков, вставлен в DVD рекордер, на экране может появиться сообщение с предложением отформатировать диск. Не форматируйте диск, поскольку это приведет к стиранию всех данных, восстановление которые будет невозможно. За более подробной информацией обратитесь к инструкции по использованию DVD рекордера.

## ■ О времени, необходимом для копирования

Время, необходимое для копирования 1 диска. (при копировании 4 Гб фильма на 1 диск)

Тип диска	Время копирования
DVD-RAM	Приблиз. от 40 до 90 min
DVD-RW	Приблиз. от 30 до 60 min
DVD-R	Приблиз. от 15 до 60 min

Время, необходимое для копирования, может быть разным, в зависимости от количества сцен, записанных на носителе, типа диска, количества копируемых дисков и температуры в помещении. Кроме этого, требуется время для автоматической проверки скопированных данных. По этой причине может потребоваться больше времени на копирование, чем для записи на носитель. Подождите, пока не появится сообщение о завершившемся копировании.

- В DVD-R DL диске имеется два слоя на поверхности для записи, поэтому время копирования увеличится приблизительно в 1,5 - 2 раза по сравнению с DVD-R диском.

## Воспроизведение диска, вставленного в устройство для записи DVD дисков

Вы можете воспроизвести фильмы или фотоснимки, скопированные на диск.

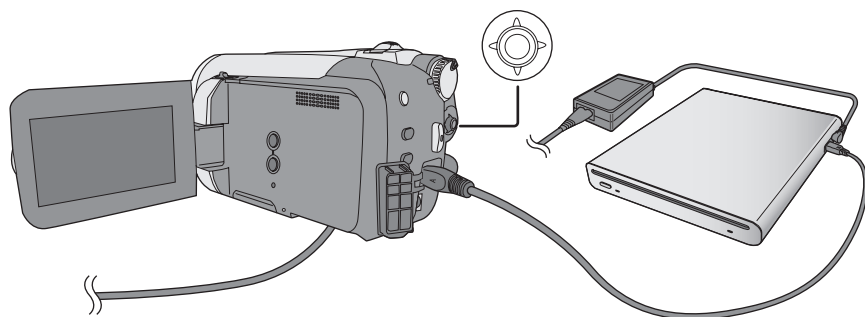

**1** Подсоедините эту видеокамеру к устройству для записи DVD дисков.  
(→ 70)

**2** Выберите [ВОСПР. ДИСК], затем нажмите на джойстик.

- Фильмы и фотоснимки на диске отобразятся в виде пиктограмм.

**3** Выберите сцену/файл для воспроизведения, затем нажмите на джойстик.

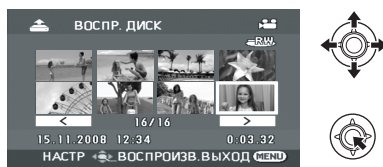

**4** Выберите режим воспроизведения с помощью джойстика.

- Операция по воспроизведению будет такой же, что и при воспроизведении фильмов или снимков. (→ 50, 53)
- По окончании воспроизведения выньте диск и отсоедините Mini AB USB соединительный кабель.

### Перезапись изображений на другие видео устройства

**HDD SD**

Имеется возможность создания списка воспроизведения путем собирания сцен на жестком диске, которые необходимо скопировать, и последующего копирования на другие устройства только сцены из списка воспроизведения. (→ 60)

- Чтобы не беспокоиться о том, что аккумулятор может разрядиться, используйте адаптер переменного тока.

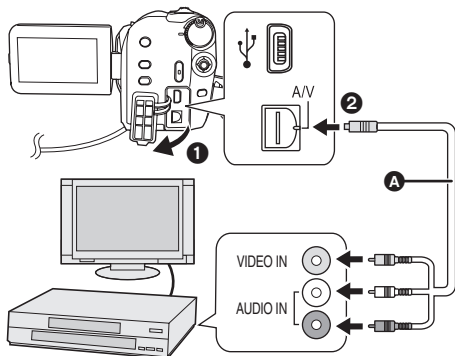

**A** AV кабель (входит в комплект поставки)

- Вставьте штекеры до упора.
- Используйте только AV кабель из комплекта поставки.
- Выберите видео вход на видеоустройстве и телевизоре, к которому нужно подсоединить эту видеокамеру и видеоустройство.

### 1 Соедините видеокамеру с видеоустройством.

### 2 Включите камеру, затем поверните дисковый

переключатель режимов в положение

### 3 Выберите носитель для воспроизведения с помощью меню. (→ 24)

[ВЫБОР НОСИТ.] → [HDD] или [КАРТА SD]

### 4 Запустите воспроизведение на камере. Затем начните воспроизведение на подключенном устройстве.

#### Для остановки перезаписи

Остановите запись на подключенном устройстве. Затем остановите воспроизведение на камере.

### ■ Использование слота для SD карты на других видео устройствах

Если на DVD проигрывателе имеется разъем для карт памяти SD, изображения, записанные с помощью данной камеры, могут быть скопированы на жесткий диск или DVD-диск.

Чтобы узнать, поддерживает ли данный DVD-рекордер функцию копирования с карты памяти SD, обратитесь к его инструкции по эксплуатации.

- Информацию о том, как производится копирование изображений на жесткий диск, см. в инструкции по эксплуатации проигрывателя DVD.

Если вы перезаписываете изображения непосредственно с SD карты или с помощью AV кабеля, чтобы затем просматривать их на широкоэкранном ТВ, они могут сжаться по горизонтали. В этом случае обратитесь к инструкции по эксплуатации устройства, на которое вы перезаписываете, или обратитесь к инструкции по эксплуатации широкоэкранного телевизора и установите формат 16:9 (полный).

HDD SD

Для печатания снимков при непосредственном подсоединении этой видеокамеры к принтеру, используйте принтер, совместимый с PictBridge. (Ознакомьтесь с инструкцией по эксплуатации принтера.)

- Чтобы не беспокоиться о том, что аккумулятор может разрядиться, используйте сетевой адаптер переменного тока.

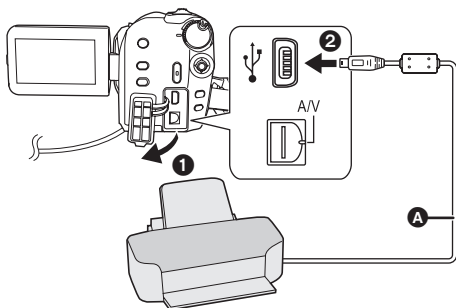

- А Кабель USB (входит в комплект)
- Вставьте USB разъемы максимально до упора.
- Не используйте другие соединительные провода USB, за исключением входящего в комплект поставки. (С другими USB кабелями работа не гарантируется.)

### 1 Подсоедините видеокамеру к принтеру.

Отобразится экран выбора функций USB.

### 2 Выберите [PictBridge] → [HDD] или [КАРТА SD], затем нажмите на джойстик.

На экране видеокамеры появится индикация [PictBridge].

### 3 Выберите файл, который необходимо распечатать, затем нажмите джойстик.



### 4 Выберите нужное число копий, затем нажмите на джойстик.



- Можно установить до 9-ти копий для печати.
- Для отмены установки, установите количество копий для печати на [0].
- Можно выбрать для печати до 8 файлов.

### 5 Нажмите кнопку MENU для отображения меню PictBridge.

### 6 Выберите параметры печати даты на [ПЕЧАТЬ ДАТЫ], затем нажмите на джойстик.

- Если принтер не может печатать даты, данная установка недоступна.

## 7 Выберите параметры формата листа [РАЗМ ЛИСТА], затем нажмите на джойстик.

[СТАНДАРТ]: Формат, стандартный для принтера

[4x5 ДЮЙМОВ]: Формат L

[5x7 ДЮЙМОВ]: Формат 2L

[4x6 ДЮЙМОВ]: Формат почтовой открытки

[A4]: Формат A4

- Форматы бумаги, не поддерживаемые принтером, установить невозможно.

## 8 Выберите параметры раскладки [РАСКЛ. СТР], затем нажмите на джойстик.

[СТАНДАРТ]: Раскладка, стандартная для принтера

[]: Печать без рамки

[]: Печать с рамкой

- Вы не сможете задать параметры раскладки листа, которые не поддерживаются принтером.

## 9 Выберите [ПЕЧАТЬ] → [ДА] и нажмите на джойстик.

- Выйдите из PictBridge, отсоединив кабель USB после окончания печати фотографий.

### **Если необходимо остановить печать в процессе**

Наклоните джойстик вниз.

Появляется сообщение с просьбой о подтверждении. При выборе [ДА] количество копий будет отменено, а экран вернется к шагу 3. При выборе [НЕТ] все параметры сохраняются, а экран вернется к шагу 3.

- Избегайте следующих операций во время печати. Такие операции помешают нормально выполнить печать.
  - Отсоединение кабеля USB
  - Открытие крышки слота для SD карты и извлечение SD карты
  - Поворот дискового переключателя режимов
  - Выключение камеры
- Проверьте установки размера бумаги, качества печати и т.д. на принтере.

- Край изображений, записанных в режиме [0.2M] могут быть обрезаны. Проверьте это перед печатью (предварительный просмотр печати).

При использовании принтера с функциями обрезания или печати без краев, отмените эту функцию перед началом печати. (Для получения дополнительной информации см. руководство по эксплуатации принтера.)

- При подключении камеры напрямую к принтеру, установки DPOF недоступны.
- Подсоедините принтер непосредственно к видеочамере. Не используйте USB концентратор.

Подготовка

Запись

Воспроизведение

# Работа с ПК

Прочее

- 80** Перед началом использования
- 84** Настройка
- 88** Использование программного обеспечения
- 90** Использование Macintosh

После установки VideoCam Suite из поставляемого CD-ROM и подключения вашего ПК к этому устройству вы сможете выполнить приведенные ниже операции.



- A** Воспроизвести на ПК изображения, записанные с помощью этого устройства.
- B** Скопировать на жесткий диск ПК изображения, записанные с помощью этого устройства. Выбрать желаемые изображения и создать оригинальные DVD-видеодиски.
- C** Редактировать (разделять, объединять или удалять) изображения, скопированные на ПК. Создавать список воспроизведения.

- 
- VideoCam Suite может работать с изображениями, записанными этой видеокамерой или записанными с помощью VideoCam Suite. Не поддерживаются изображения, созданные с помощью других видеокамер, DVD рекордеров, программ, а также и имеющиеся в продаже DVD-Видео диски.
  - Мы не можем гарантировать работу данного устройства, если вы используете программное обеспечение, отличное от поставляемого.
  - Не копируйте записанные этой видеокамерой изображения с использованием программ, отличных от входящих в поставку.

## ■ Adobe Reader

Для просмотра установленной инструкции по эксплуатации необходим Adobe Reader (Adobe Acrobat Reader) 5.0 или более поздней версии.

Если Adobe Reader (Adobe Acrobat Reader) еще не установлен на вашем ПК, вы можете установить его с CD-ROM. Кладните мышью по нужному языку в [Setup Menu] и выполняйте экранные указания по установке.

- Для установки Adobe Reader с поставляемого CD-ROM необходимо соответствие следующим системным требованиям.
  - Intel Pentium III или эквивалентный процессор
  - Microsoft Windows 2000 Professional Service Pack 4, Microsoft Windows XP Home Edition Service Pack 2, Microsoft Windows XP Professional Service Pack 2 или Microsoft Windows Vista
  - 128 Мб оперативной памяти (рекомендуется 256 Мб для сложных форм или больших по объему документов)
  - Microsoft Internet Explorer 6.0 или 7.0, Firefox 1.5 или 2.0, Mozilla 1.7, AOL 9
- Если программное приложение невозможно установить под вышеперечисленные системные требования, выполните Windows Update и снова попытайтесь установить приложение.



- Для установки программного обеспечения, входящего в комплект поставки, необходим привод CD-ROM.
- При подключении к ПК двух или более USB устройств или если устройства соединены с помощью концентраторов USB или удлинителей, правильная работа не гарантируется.
- Для подсоединения к ПК используйте поставляемый USB кабель. (С другими USB кабелями работа не гарантируется.)

## ■ VideoCam Suite 1.0

<b>ПК</b>	IBM PC/AT совместимый персональный компьютер
<b>Операционная система</b>	Microsoft Windows 2000 Professional Service Pack 4 Microsoft Windows XP Home Edition Service Pack 2 Microsoft Windows XP Professional Service Pack 2 Microsoft Windows Vista Home Basic Microsoft Windows Vista Home Premium
<b>Процессор</b>	Intel Pentium III 800 МГц или выше (рекомендуется Intel Pentium 4 1,8 ГГц или выше)
<b>RAM</b>	Windows Vista: 512 Мб или больше (рекомендуется 1 Гб или больше) Windows XP/2000: 256 Мб или больше
<b>Дисплей</b>	Высокое качество передачи цвета (16 бит) или больше (рекомендуется 32 бит или больше) Разрешающая способность монитора 1024 x 768 пикселей или больше Поддержка видеокарты DirectX 9.0c (поддерживает оверлей DirectDraw)
<b>Свободное пространство на жестком диске</b>	Эффективная передача с прямым доступом к памяти из Ultra DMA/33 или выше (рекомендуется Ultra DMA/100 или выше) Для установки программы: 150 Мб или больше При создании дисков (DVD-Видео): 5 Гб или больше для рабочей папки (10 Гб или больше в случае двухслойных дисков) • Если активирована установка сжатия, то во время записи могут произойти ошибки. Пожалуйста, уберите флажок [Compress this drive and clear the disc area] в [Properties] с жесткого диска.
<b>Необходимое программное обеспечение</b>	DirectX 9.0c или более поздней версии • Если вы установите программное обеспечение на ПК, не совместимый с DirectX 9.0c, ПК может неправильно работать. Если вы не уверены в совместимости вашего ПК, свяжитесь с изготовителем вашего ПК. Adobe Acrobat Reader 5.0 или более поздней версии или Adobe Reader 6.0 более поздней версии (необходим для отображения инструкции по эксплуатации) • Для Windows Vista используйте Adobe Reader 8.0 или более поздней версии.
<b>Привод</b>	Привод, который поддерживает запись на DVD-R/DVD-RW/DVD-RAM диски
<b>Звук</b>	Поддержка DirectSound
<b>Интерфейс</b>	USB порт [рекомендуется Hi-Speed USB (USB 2.0)]
<b>Другие требования</b>	Мышь или эквивалентный манипулятор Устройство для считывания/записи на SD карту (требуется для считывания с SD карты и для записи на нее)

- Даже при удовлетворении системным требованиям, указанным в данной инструкции по эксплуатации, некоторые персональные компьютеры не могут использоваться.
- Поставляемый CD-ROM предназначен только для Windows.
- Это программное обеспечение несовместимо с Microsoft Windows 3.1, Windows 95, Windows 98/98SE, Windows Me и Windows NT.
- Не гарантируется работа на обновленной ОС.
- Не гарантируется работа на компьютерах, которые не являются PC/AT совместимыми.
- Данное программное обеспечение несовместимо с системой с альтернативной загрузкой.
- Данное программное обеспечение несовместимо многопроцессорной средой.
- Работа не гарантируется с Microsoft Windows XP Media Center Edition, Tablet PC Edition, Windows Vista Business/Enterprise и с 64 битными операционными системами.
- Ввод поддерживается только на английском, немецком, французском, итальянском, испанском и китайском КНР языках.
- Direct X 9.0с будет установлен автоматически во время установки программного обеспечения, которое входит в комплект поставки.
- На всех приводах DVD работа не может гарантироваться.
- DVD диски, созданные с помощью этого программного обеспечения, не обязательно воссоздадутся на всех DVD-плеерах.
- В зависимости от операционной среды вашего ПК, если она не поддерживает Hi-Speed USB (USB 2.0), например, может произойти выпадение кадра, звук может прерываться или программное обеспечение может работать медленно во время воспроизведения записанных изображений.
- Если ваш ПК не отвечает вышеуказанным требованиям, может произойти ошибка во время записи данных на диск.

## ■ Функция считывающего устройства SD карты (массовое ЗУ)

<b>ПК</b>	IBM PC/AT совместимый персональный компьютер
<b>Операционная система</b>	Microsoft Windows 2000 Professional Service Pack 4 Microsoft Windows XP Home Edition Microsoft Windows XP Professional Microsoft Windows Vista Home Basic Microsoft Windows Vista Home Premium
<b>Процессор</b>	Windows Vista: Intel Pentium III 1,0 ГГц или выше Windows XP/2000: Intel Pentium II 300 МГц или выше
<b>RAM</b>	Windows Vista Home Basic: 512 Мб или больше Windows Vista Home Premium: 1 Гб или больше Windows XP/2000: 32 Мб или больше (рекомендуется 64 Мб или больше)
<b>Интерфейс</b>	USB порт

- USB оборудование работает с драйвером, установленным в ОС в качестве стандартного.

# Лицензионное соглашение с пользователем

Прежде чем открыть упаковку с CD-ROM, пожалуйста, прочтите следующее.

Вам (“Лицензиату”) предоставляется лицензия на Программное обеспечение, определенное в данном Лицензионном соглашении с пользователем о программном обеспечении (“Соглашение”) при условии, что Вы примете условия этого Соглашения. Если Лицензиат не согласен с условиями данного Соглашения, он обязан немедленно вернуть данное Программное обеспечение в Matsushita Electric Industrial Co., Ltd. (“Matsushita”), ее дистрибьютерам или дилерам, у которых была сделана покупка.

## Статья 1 Лицензия

Лицензиату предоставляется право на использование программного обеспечения, включая информацию, записанную или описанную на CD-ROM, инструкции по эксплуатации и прочие средства, поставленные Лицензиату (под общим названием “Программное обеспечение”), но все права на патенты, авторские права, торговые марки и коммерческие тайны в отношении Программного обеспечения Лицензиату не передаются.

## Статья 2 Использование третьей стороной

Лицензиат не может использовать, копировать, изменять, передавать или позволять любой третьей стороне, бесплатно или за плату, использовать, копировать или изменять Программное обеспечение, за исключением случаев, четко указанных в данном Соглашении.

**Статья 3 Ограничения в отношении копирования данного программного обеспечения**  
Лицензиат может сделать только одну копию Программного обеспечения полностью или частично исключительно с целью создания резервной копии.

## Статья 4 Компьютер

Лицензиат может использовать Программное обеспечение только на одном компьютере в одном месте.

## Статья 5 Обратный инжиниринг, декомпиляция или разборка

Лицензиат не имеет право осуществлять инжиниринг, декомпилировать или разбирать Программное обеспечение, за исключением случаев, когда это разрешено законом или нормативными положениями в стране проживания Лицензиата. Matsushita, а также ее дистрибьютеры или дилеры не несут ответственность за неполадки в Программном обеспечении или убыток, понесенный Лицензиатом вследствие обратного инжиниринга, декомпиляции или разборки Программного обеспечения, сделанных Лицензиатом.

## Статья 6 Ограничение ответственности

Программное обеспечение поставляется на условиях “КАК ЕСТЬ” без каких-либо гарантий, как прямых, так и не прямых, включая, но не ограничиваясь ими, гарантии о ненарушении прав интеллектуальной собственности, товарного состояния и/или соответствия для определенных целей. Кроме того, Matsushita не гарантирует бесперебойной и безошибочной работы программного обеспечения. Matsushita, а также ее дистрибьютеры или дилеры не отвечают за убытки, понесенные Лицензиатом вследствие или в связи с использованием им этого Программного обеспечения.

## Статья 7 Контроль за экспортом

Лицензиат соглашается не экспортировать или реекспортировать в любую страну Программное обеспечение в любом виде без соответствующей экспортной лицензии, согласно законам страны проживания Лицензиата, в случае необходимости.

## Статья 8 Прекращение действия лицензии

Право, предоставленное Лицензиату этим Соглашением, будет автоматически аннулировано в случае нарушения Лицензиатом любого условия настоящего Соглашения. После такого автоматического прекращения действия лицензии Лицензиат обязан уничтожить Программное обеспечение вместе с документацией к нему и всеми копиями за собственный счет.

При установке программного обеспечения войдите в ваш компьютер в качестве Администратора (или под именем пользователя с эквивалентной авторизацией), или под именем пользователя со стандартной учетной записью. (Если у вас нет авторизации на выполнение этих действий, проконсультируйтесь с вашим менеджером.)

- Перед началом установки закройте все запущенные программные приложения.
- Во время установки программного обеспечения не выполняйте другие операции на вашем ПК.

#### Для Windows Vista:

Если появляется диалог [User Account Control], нажмите по [Continue].

## Установка VideoCam Suite

### 1 Вставьте CD-ROM в ПК.

Появится экран [Setup Menu].

- Если экран [Setup Menu] не появляется, дважды нажмите мышью по иконке привода CD-ROM в [My Computer (Computer)].

### 2 Нажмите по [VideoCam Suite 1.0].



### 3 Нажмите по [Next].

### 4 Выберите место для установки программного обеспечения, потом нажмите по [Next].



### 5 Выберите [Yes] или [No] для создания ярлыка.

### 6 Выберите страну или область вашего проживания, затем нажмите по [Next].

- В случае невозможности выбора страны или области выберите [PAL Area].



- При появлении подтверждающего сообщения нажмите по [Yes].

### 7 Нажмите по [Install], чтобы начать процесс установки.

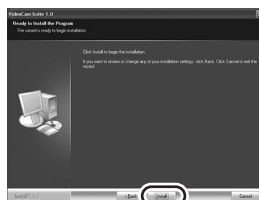

### 8 После окончания установки могут появиться некоторые сообщения. Проверьте их содержание и потом закройте окно.

**9** Выберите [Yes, I want to restart my computer now.], потом нажмите по [Finish].

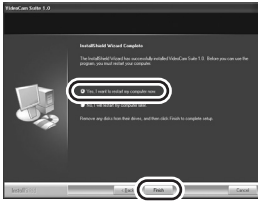

Чтобы программа заработала, перезапустите ПК.

• В зависимости от операционной среды вам может потребоваться установка DirectX 9.0с. В этом случае нажмите по [Yes] и установите его.

Если вы установите программное обеспечение на ПК, который не совместим с DirectX 9.0с, ПК может работать неправильно. Если вы не уверены в совместимости вашего ПК, свяжитесь с изготовителем вашего ПК.

## Деинсталляция программного обеспечения

Если вы больше не нуждаетесь в программном обеспечении, выполните следующие действия для его деинсталляции.

**■ Для Windows Vista**

**1** Выберите [Start] → [Control Panel] → [Uninstall a program].

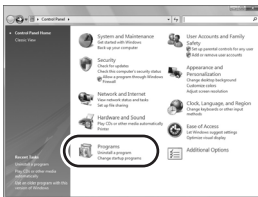

**2** Выберите [VideoCam Suite 1.0], потом нажмите по [Uninstall].



**■ Для Windows XP**

**1** Выберите [start] → [Control Panel] → [Add or Remove Programs].

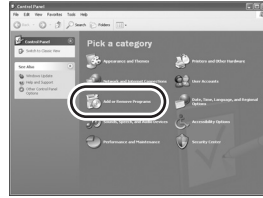

**2** Выберите [VideoCam Suite 1.0], потом нажмите по [Remove].

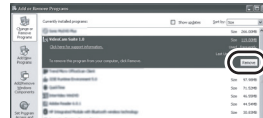

**■ Для Windows 2000**

**1** Выберите [Start] → [Settings] → [Control Panel] → [Add/Remove Programs].



**2** Выберите [VideoCam Suite 1.0], потом нажмите по [Change/Remove].

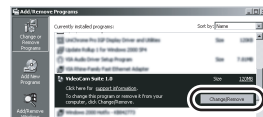

# Подключение и распознавание

После установки программного обеспечения данное устройство должно быть подсоединено к ПК и правильно им распознано.

- Удалите из вашего ПК CD-ROM, входящий в комплект поставки.

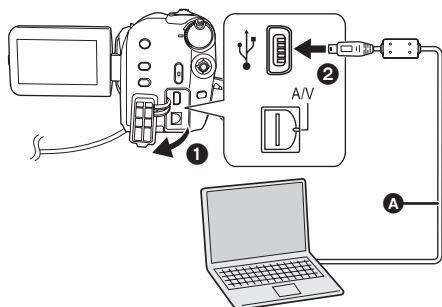

- А Кабель USB (входит в комплект)
- Вставьте USB разъемы максимально до упора.
- Не используйте другие соединительные провода USB, за исключением входящего в комплект поставки. (С другими USB кабелями работа не гарантируется.)

◇ Подсоедините видеокамеру к адаптеру переменного тока и включите ее.

## 1 Подсоедините это устройство к ПК.

Отобразится экран выбора функций USB.

## 2 Выберите [ПОДКЛ. ПК] → [HDD] или [КАРТА SD] и нажмите джойстик.

Данное устройство распознается ПК автоматически.

- Во время подсоединения данного устройства к ПК его питание нельзя выключать. Прежде чем выключить устройство, отсоедините USB кабель. (→ 87)
- Не отсоединяйте USB кабель или сетевой адаптер, когда горит лампа доступа или иконка доступа (↻ или ↻) появляется на ЖКД. Иначе могут повредиться данные на жестком диске или на SD карте.
- Доступ к жесткому диску и к SD карте не может проводиться одновременно.
- Может возникнуть необходимость в перезагрузке ПК после подсоединения этого устройства в первый раз.

## О дисплее ПК

При подсоединении данного устройства к ПК оно распознается как внешний привод.

- Эта видеокамера поддерживает только считывание данных при использовании ПК. ПК не может записывать данные на это устройство или стирать их с него.
- В зависимости от операционной среды ПК форма иконки привода и его имя могут отличаться.

### ■ Иконки привода

Иконка отобразится в [My Computer (Computer)].

При обращении к жесткому диску

- Windows Vista:

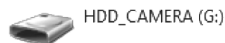

- Windows XP:

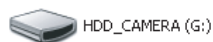

- Windows 2000:

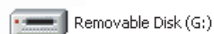

## При обращении к карте

- Windows Vista:

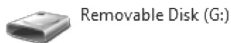

- Windows XP:

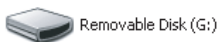

- Windows 2000:

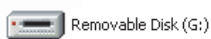

## ■ Пример структуры папки

### Жесткий диск

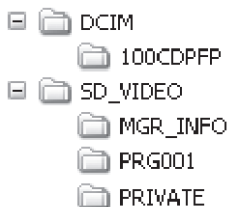

### SD карта

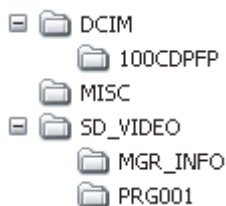

- Фильмы в SD-Видеоформате сохраняются в папке [PRG\*\*\*]. ("\*\*\*" указывает на базовые-16 (гексадецимальные) знаки от 001 до FFF.)
- В папку [PRG\*\*\*] можно записать до 99 файлов.
- Снимки в формате JPEG (IMGA0001.JPG и т.д.) сохраняются в папку [100CDPFP].
- В папку [100CDPFP] или другую подобную папку можно записать до 999 файлов.
- Файлы с настройками DPOF сохраняются в папке [MISC] (только SD карта).

## ■ Копирование снимков на ПК

### Функция считывающего устройства SD карты или жесткого диска (массовая память)

Во время подсоединения устройства к ПК, когда жесткий диск и SD карта могут использоваться в качестве внешнего привода, снимки на приводе могут быть скопированы на ПК с помощью Windows Explorer или других программ.

- 1 Дважды клацните мышью по папке, содержащей файлы на диске ([100CDPFP] и т.д.).
- 2 С помощью мыши перетащите и отпустите файлы в папку назначения (на жестком диске ПК).

- Не удаляйте папки SD карты. Такие действия могут привести к невозможности использования SD карты на этом устройстве.
- Для форматирования карт SD всегда используйте данную камеру.

## Безопасное отсоединение кабеля USB

### 1 Дважды клацните по иконке

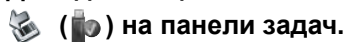

на панели задач.

Откроется диалоговое окно безопасного извлечения устройства.

- В зависимости от настроек вашего ПК эта иконка может не отображаться.

### 2 Выберите [USB Mass Storage Device] и клацните по [Stop].

### 3 Проверьте, чтобы было выбрано [MATSHITA HDD CAM-HDD USB Device] или [MATSHITA HDD CAM-SD USB Device] и клацните по [OK].

Клацните по [Close], и вы можете безопасно отсоединить кабель.

Для Windows Vista:

- При использовании VideoCam Suite войдите в ваш ПК как Администратор (или под именем, дающим такую же авторизацию) или под именем пользователя со стандартной учетной записью. Если вы войдете под именем гостя, программное обеспечение не сможет использоваться.

Для Windows XP/2000:

- При использовании VideoCam Suite войдите в ваш ПК как Администратор (или под именем, дающим такую же авторизацию). Если вы войдете под любым другим именем, отличным от Администратора, программное обеспечение не сможет использоваться.

**Выберите [start] → [All Programs (Programs)] → [Panasonic] → [VideoCam Suite 1.0] → [VideoCam Suite].**



См.инструкцию по использованию программного обеспечения (PDF файл) для более подробной информации о пользовании.

## Чтение инструкции по использованию программного обеспечения

- Вам понадобится Adobe Reader, чтобы прочитать инструкцию по использованию в формате PDF. (→ 80)

**Выберите [start] → [All Programs (Programs)] → [Panasonic] → [VideoCam Suite 1.0] → [Manual].**





## Функция КОП. НА DVD

HDD

При использовании VideoCam Suite вы можете легко создавать DVD-Видеодиски путем нажатия на кнопку DVD COPY данного устройства.

Среди фильмов, записанных на жесткий диск данного устройства, те сцены, которые еще не были скопированы на DVD с использованием этой функции, будут автоматически распознаны и записаны на DVD.

DVD-видеодиски, созданные с использованием данной функции, могут воспроизводиться на DVD-плеере или на другом устройстве.

◇ **Вставьте DVD диск в привод для записи DVD на ПК.**

### 1 Подсоедините видеокамеру к ПК. (→ 86)

### 2 Нажмите кнопку DVD COPY.

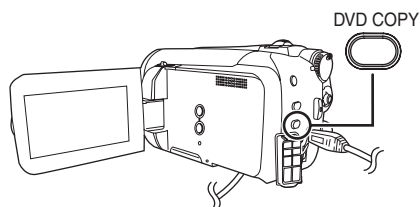

Появляется экран [Create DVD-Video Disc].

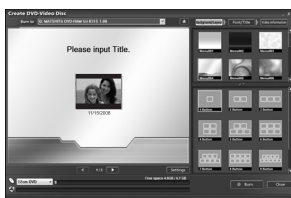

• См. Инструкцию по использованию программного обеспечения (PDF файл) для более подробной информации.

- По окончании копирования появляется сообщение. Если нажать по [OK], USB функция будет установлена на [ПОДКЛ. ПК]. Перед выключением видеокамеры отсоедините USB кабель (→ 87).
- Сцены, скопированные с помощью функции КОП. НА DVD, обозначаются [📁] (иконкой копирования) и могут удаляться совместно с помощью меню удаления. (→ 56, 71)
- При использовании функции КОП. НА DVD для создания диска фильмы располагаются на диске автоматически. Чтобы разместить фильмы в порядке их копирования на диск, импортируйте фильмы на ПК, после чего запишите их на DVD диск. (→ 88)
- Если сцены были скопированы при помощи функции КОП. НА DVD, повторное или последующее их копирование невозможно. Импортируйте фильмы на ПК, после чего запишите их на DVD диск. (→ 88)

**Удаляя с жесткого диска данные после их копирования, попробуйте воспроизвести диски еще до удаления, чтобы убедиться, что они были правильно скопированы.**

# При использовании Macintosh

## ■ Операционная среда для функции устройства считывания с карты (массовая память)

ПК	Macintosh
Операционная система	Mac OS X v10.4
Процессор	PowerPC G5 (1,8 ГГц или выше) Intel Core Duo Intel Core Solo
RAM	64 Мб или больше
Интерфейс	USB порт

- Даже при выполнении системных требований, указанных в данной инструкции по эксплуатации, некоторые персональные компьютеры не могут использоваться.
- USB оборудование работает с драйвером, установленным в качестве стандартного в ОС.
- CD-ROM, входящий в комплект поставки, предназначен только для Windows.

## ■ Копирование снимков на ПК

### 1 Подсоедините устройство к ПК через USB кабель, входящий в комплект поставки.

- Появится экран выбора USB функции.

### 2 Выберите [ПОДКЛ. ПК] → [HDD] или [КАРТА SD], затем нажмите на джойстик.

### 3 Дважды клацните мышью по [HDD\_CAMERA] или [NO NAME] на рабочем столе.

- Файлы хранятся в папке [100CDPFP] и т.д. в папке [DCIM].

### 4 С помощью мыши перетащите и отпустите файлы в папку назначения (на жестком диске ПК).

## ■ Для безопасного отсоединения USB кабеля

Перетащите [HDD\_CAMERA] или иконку диска [NO NAME] в [Trash], затем отсоедините USB кабель.

Подготовка

Запись

Воспроизведение



Работа с ПК

## Прочее

**92** Индикация

**97** Полезные советы

## ■ Индикация носителя

	Выбран жесткий диск
	Выбрана карта памяти SD





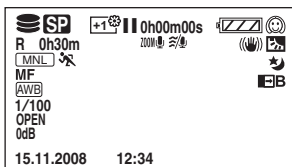

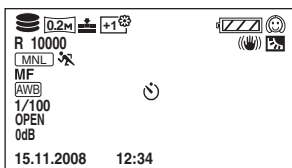

## ■ Индикация записи



























Съемка фильмов



Фотосъемка



	Оставшийся заряд аккумулятора (→ 16)
<b>R 0h30m</b>	Оставшееся время записи
<b>0h00m00s</b>	Прошедшее время записи
<b>15.11.2008 12:34</b>	Отображение даты/времени (→ 27)
 <b>(Красный)</b>	Запись на носитель (→ 31)
 <b>(Зеленый)</b>	Пауза записи (→ 31)
	Формат изображения 16:9 (→ 43)
	Авто режим (→ 30)
	Ручной режим (→ 44)
<b>MF</b>	Ручная фокусировка (→ 46)
<b>2×</b>	Индикация коэффициента увеличения (→ 36)
	Режим компенсации переотраженного света (→ 41)
	Стабилизатор изображения (→ 38)
<b>1/100</b>	Скорость затвора (→ 48)
<b>OPEN, F2.0</b>	Диафрагменное число (→ 48)

<b>0dB</b>	Коэффициент усиления (→ 48)
	Ржим сглаженного изображения на участках телесного цвета (→ 41)
	Фейдер (Белый), Фейдер (Черный) (→ 41)
	Функция ночной съемки в цвете (→ 41)
<b>ID</b>	Подсветка (SDR-H41) (→ 37)
	Вариомикрофон (→ 37)
	Уменьшение шума ветра (→ 43)
	Функция Power LCD plus (→ 28)
	
<b>XP, SP, LP</b>	Режим записи фильмов (→ 33)
	Режим съемки (→ 45)
	Режим спорт
	Режим портрета
	Режим слабого освещения
	Режим подсветки лампой освещения
	Режим пляж и снег
	Баланс белого (→ 46)
<b>AWB</b>	Автоматическая установка баланса белого
	Режим съемки в помещении (съемка при свете лампы накаливания)
	Режим съемки вне помещения
	Режим ручной регулировки
	Съемка с автоспуском (→ 41)
	Количество записанных пикселей для снимков (→ 35)
	640×480
	640×360
	Запись/обращение к жесткому диску
	<b>(Белый)</b> SD карта может быть записана
	<b>(Зеленый)</b> Распознавание SD карты
	Запись/доступ к SD карте
	Качество снимка (→ 35)
<b>R 10000</b>	Оставшееся количество фотографий

## ■ Индикация воспроизведения

Воспроизведение фильмов

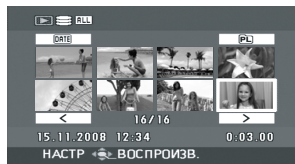

Показ фотографий

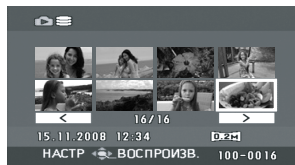



	Воспроизведение (→ 50)
	Пауза (→ 50)
	Быстрое воспроизведение вперед/назад (→ 51)
	Последняя/первая сцена приостановлена
	Быстрое воспроизведение (→ 50)
	Замедленное воспроизведение (→ 51)
	Покадровое воспроизведение (→ 51)
<b>0h00m00s</b>	Время воспроизведения фильма
	Режим воспроизведения (→ 52)
	Отображение всех сцен на носителе
	Отображение всех сцен, записанных в выбранный день
	Отображение сцен в выбранном списке воспроизведения
	Режим записи фильмов (→ 33)
<b>No.10</b>	Номер сцены
	Настройка громкости (→ 51)

<b>R</b>	Возобновление воспроизведения (→ 51)
	Заблокированные фильмы и фотоснимки (→ 57, 63)
	Скопированные фильмы (→ 71)
<b>100-0001</b>	Отображение номера папки/файла фотоизображения
	DPOF уже установлен (не более 1) (→ 64)
	Количество записанных пикселей для снимков (→ 35)
	640×480
	640×360
	Размер изображения не отображается для фотографий, записанных на других устройствах, размеры изображений в которых отличаются от вышеуказанных.

## ■ Индикация во время подсоединения других устройств

	Устройство для записи DVD дисков подсоединено
	При выборе меню [ЗАПИСАТЬ ДИСК]
	При выборе меню [ВОСПР. ДИСК]
	Тип диска (→ 69)
	Диск DVD-RAM
	Диск DVD-RW
	Диск DVD-R
	Диск DVD-R DL
	Диск CD-RW
	Диск CD-R
	При подключении принтера, совместимого с PictBridge (→ 77)
	Обращение к жесткому диску или к SD карте (→ 86)

## ■ Подтверждающая индикация

-- (Отображение времени)	Низкий уровень заряда встроенной батареи. (→ 27)
	При повороте ЖКД в сторону объектива, выдается предупреждающий/ аварийный сигнал. Верните ЖКД в нормальное положение и проверьте наличие предупреждающего/ аварийного сигнала.
	Отсутствует карта SD/ неподходящая карта.
	Доступ к жесткому диску невозможен вследствие обнаружения функцией защиты падения видеокамеры. Если система защиты обнаруживает, что видеокамера постоянно падает, съемка или воспроизведение могут быть остановлены.

**РЕКОМЕНДУЕТСЯ ПЕРИОДИЧЕСКИ СОЗДАВАТЬ РЕЗЕРВНУЮ КОПИЮ ДАННЫХ.**

Объем жесткого диска ограничен. Мы рекомендуем делать резервные копии для важных данных, записывая их на ПК и т.п., с тем чтобы защитить их. Это сообщение не указывает на проблемы с видеокамерой.

**РЕКОМЕНДУЕТСЯ СОЗДАТЬ РЕЗЕРВНУЮ КОПИЮ ДАННЫХ НА HDD**

Возможная проблема с жестким диском. Немедленно скопируйте данные с жесткого диска на ПК и т.п., и затем займитесь ремонтом видеокамеры.

**ДАННАЯ КАРТА НЕ ПОДДЕРЖИВАЕТ ЗАПИСЬ В РЕЖИМЕ ВИДЕО.**

Для видеосъемки используется карта памяти SD 8 Мб или 16 Мб.

**ПРОВЕРЬТЕ КАРТУ**

Данная карта несовместима или не может быть распознана камерой.

**ОШИБКА. ЗАПИСЬ ОСТАНОВЛЕНА.**

- При использовании карты памяти SD, которую можно использовать для записи видео (→ 20) При появлении этого сообщения рекомендуется отформатировать используемую SD карту. (→ 67) Во время форматирования SD карты все содержащиеся на ней данные будут удалены. Прежде чем приступить к форматированию SD карты, сделайте резервную копию данных с SD карты на ПК и т.п.
- При использовании любой другой карты памяти Используйте карту памяти SD Panasonic или другую карту памяти SD, которая может использоваться для записи видео. (→ 20)

**ИСПОЛЬЗОВАНИЕ ДАННОГО АККУМУЛЯТОРА НЕВОЗМОЖНО.**

Используйте аккумулятор, совместимый с этой видеокамерой. (→ 14)  
Вы пытаетесь подсоединить сетевой адаптер, несовместимый с данной видеокамерой. Используйте сетевой адаптер из комплекта поставки. (→ 17)  
При использовании аккумулятора Panasonic, совместимого с этой видеокамерой (→ 14), выньте его и вставьте снова. Если сообщение, тем не менее, появится после многократных повторов этой операции, эта видеокамера требует ремонта. Отключите питание и свяжитесь с дилером, у которого вы приобрели эту видеокамеру. Не старайтесь отремонтировать камеру самостоятельно.

**ВЫЙДИТЕ ИЗ МЕНЮ, ЗАТЕМ ПЕРЕЙДИТЕ В РУЧНОЙ РЕЖИМ.****ОТМЕНА РЕЖ. Н. СЪЕМКИ**

Вы пытаетесь использовать функцию, которая не может быть использована одновременно.

**ОШИБКА ВЫПОЛНЕНИЯ ОПЕРАЦИИ. ОБНАРУЖЕНО ПАДЕНИЕ АППАРАТА. ПОВТОРИТЕ ПОПЫТКУ ПОЗЖЕ.**

Система защиты обнаружила падение видеокамеры, поэтому ее работа была остановлена.

**РАБОТА НЕВОЗМОЖНА. ВЫСОКАЯ ТЕМПЕРАТУРА. ПОЖАЛУЙСТА ВЫКЛ. ПИТАНИЕ И ПОДОЖДИТЕ.**

Температура видеокамеры слишком высока, поэтому ее нельзя использовать. Выключите камеру, подождите, пока она остынет, и затем включите ее снова.

### **ФУНКЦИОНИРОВАНИЕ НЕВОЗМОЖНО ИЗ-ЗА НИЗКОЙ ТЕМПЕРАТУРЫ.**

Внутренняя температура этой видеокамеры слишком низкая для работы. Если после данного сообщения отображается надпись “Подождите.” подождите некоторое время, не выключая видеокамеру. Может потребоваться некоторое время до того, как видеокамера может быть использована.

### **НАЖМИТЕ КНОПКУ СБРОС**

Обнаружено нарушение работы камеры. Удалите карту памяти SD и затем нажмите кнопку RESET для перезапуска видеокамеры. (→ 103)

### **ОТСОЕДИНИТЕ USB КАБЕЛЬ**

Видеокамера не может правильно установить связь с ПК или принтером. Отсоедините и подсоедините снова USB кабель, затем снова выберите нужную USB функцию.

### **ФУНКЦИОНИРОВАНИЕ ПРИ ПОДКЛЮЧЕНИИ USB НЕВОЗМОЖНО.**

Во время подсоединения видеокамеры к ПК, нельзя отключить ее питание.

### **ВСЕ СОДЕРЖ. ДИСКА БУДЕТ УДАЛЕНО. ПРОДОЛЖИТЬ?**

Вставленный диск содержит записанные данные. Прежде чем удалить их, проверьте содержание с помощью устройства, на котором вы записывали данные.

### **ЭТА СЦЕНА НЕ ЧИТАЕТСЯ. КОПИРОВАНИЕ НА ДИСК ПРЕРВАНО.**

Чтобы снова скопировать сцену, вначале удалите отображаемую сцену.

### **ОШИБКА DVD РЕКОРДЕРА. ОТКЛЮЧИТЕ КАБЕЛЬ USB ОТ ДАННОГО УСТРОЙСТВА.**

Отсоедините Mini AB USB соединительный кабель от видеокамеры, затем отключите питание и включите его снова.

## **О восстановлении**

В некоторых случаях камера не может нормально завершить запись файла, например, при отключении питания во время записи или редактировании по какой-либо причине. Если информация о сбое в работе обнаружена во время обращения к жесткому диску или к SD карте, может появиться одно из следующих сообщений. Следуйте содержащимся в них указаниям. (В зависимости от ошибки, восстановление может занять некоторое время.)

### **ОБНАРУЖЕНА ОШИБКА HDD. ИДЕТ ВОССТАНОВЛЕНИЕ ДАННЫХ.**

### **ОБНАРУЖЕНА ОШИБКА КАРТЫ. ИДЕТ ВОССТАНОВЛЕНИЕ ДАННЫХ.**

- Во время восстановления данных используйте аккумулятор с достаточным зарядом или сетевой адаптер переменного тока. Даже если питание будет отключено без восстановления данных, вы сможете восстановить их, снова включив питание.
- В зависимости от состояния данных, в некоторых случаях полностью восстановить их невозможно.
- Не восстанавливайте SD карту, записанную на других устройствах. Это может привести к утере данных или повреждению карты.



# Функции, которые не могут быть использованы одновременно

Некоторые функции данной камеры отключены или их нельзя выбрать из-за технических условий видеокамеры. В таблице ниже приведены примеры функций, ограниченных различными условиями.

Функции	Условия, которые отключают функции
Цифровое приближение	● В режиме фотосъемки
Плавный переход	
Цветное ночное видение	● Во время записи (нельзя установить или отменить) ● В режиме фотосъемки
Компенсация переотражённого света	● При использовании функции цветного ночного видения ● Когда устанавливаются диафрагма/усиление
Режим смягчения телесных оттенков (настройка и отмена)	● Во время записи
Режим справки	
Режим съемки	● В авто режиме ● При использовании функции цветного ночного видения
Изменение баланса белого	● При использовании цифрового приближения ● При использовании функции цветного ночного видения
Регулировка выдержки, диафрагмы/ усиления	● При использовании функции цветного ночного видения ● При использовании режима съемки

---

**? Какие типы карт памяти можно использовать на данной видеокамере?**

 Могут использоваться карты памяти SD и карты памяти SDHC. (→ 18)  
Для записи фильмов мы рекомендуем использовать SD карты объемом от 256 Мб до 16 Гб, отвечающим Class 2 или выше Классификации SD по скорости.

---

**? Имеется ли возможность записи последовательно на жесткий диск и затем на карту памяти SD или наоборот?**

 Нет, последовательная запись невозможна.  
Используйте [ВЫБОР НОСИТ.] в меню для переключения назначения записи. (→ 31, 34)

---

**? Имеется ли возможность копирования данных на жесткий диск и карту памяти SD с помощью данной видеокамеры?**

 Возможно копирование фотографий. (→ 65)  
Копирование видеофайлов невозможно.

---

**? Что нужно делать, когда жесткий диск заполнен?**

 Используйте поставляемое программное обеспечение для создания резервной копии данных на ПК или на DVD диске.  
Можно также скопировать изображения на диск путем подсоединения видеокамеры к устройству для записи DVD дисков, поставляемому по запросу.  
После этого удалите ненужные сцены или отформатируйте жесткий диск. (→ 55, 67)

---

### ■ С устройством для записи DVD дисков

---

**? Какое устройство требуется для воспроизведения диска, созданного устройством для записи DVD дисков?**

 Диски, созданные с помощью устройства для записи DVD дисков, могут воспроизводиться на DVD плеере. (Информацию о совместимости дисков вы найдете в инструкции по использованию плеера.)  
Устройство для записи DVD дисков может записать максимум 9999 снимков на один диск. В связи с тем, что максимальное число воспроизводимых снимков варьируется в зависимости от плеера, некоторые снимки с диска могут не воспроизвестись.  
Если устройство не пригодно для воссоздания диска, подсоедините устройство для записи DVD дисков к этой видеокамере, и вы сможете воспроизвести диск.

---

## ■ С ПК

---

**?** Могу ли я записать данные с ПК на жесткий диск или SD карту данного устройства?



Нет, не можете.  
USB терминал этого устройства предназначен только для считывания.

---

**?** Возможно ли воспроизведение и редактирование на ПК?



Используйте VideoCam Suite.

---

**?** Могу ли я использовать функцию КОП. НА DVD также для копирования фильмов, записанных на SD картах, на DVD диски?



Нет, не можете.  
Вы можете воспользоваться функцией КОП. НА DVD только для копирования фильмов, записанных на жестком диске.  
Если вы хотите скопировать фильмы с SD карты на DVD диск, сначала скопируйте фильмы на ПК и затем скопируйте их на DVD диск. (→ 88)

---

Проблема	Что следует проверить
<p><b>Камера не включается.</b></p> <p><b>Камера остается включенной только в течение непродолжительного времени.</b></p> <p><b>Аккумулятор быстро разряжается.</b></p>	<ul style="list-style-type: none"> <li>● Зарядите аккумулятор с помощью сетевого адаптера переменного тока. (→ 14)</li> <li>● Возможно, сработала схема защиты аккумулятора. Подключите аккумулятор к сетевому адаптеру переменного тока на период от 5 до 10 секунд. Если камеру по-прежнему нельзя использовать, аккумулятор неисправен.</li> <li>● Убедитесь, что ЖКД открыт.</li> <li>● На аккумулятор влияет температура окружающей среды. В холодных местах срок использования аккумулятора уменьшается.</li> <li>● Срок службы аккумулятора ограничен. Если время работы стало слишком маленьким даже после полной зарядки аккумулятора, аккумулятор выработал свой ресурс и требует замены.</li> </ul>
<p><b>Камера автоматически отключается.</b></p>	<ul style="list-style-type: none"> <li>● Если вы не используете видеоканеру примерно 5 минут, питание автоматически выключается для сохранения срока службы аккумулятора. Чтобы возобновить запись, включите питание. Питание не выключается автоматически, если функция энергосбережения (→ 25) установлена на [ВЫКЛ].</li> </ul>
<p><b>Камера не работает, хотя включена.</b></p> <p><b>Камера не работает нормально.</b></p>	<ul style="list-style-type: none"> <li>● Видеоканера не будет работать при открытом ЖКД.</li> <li>● Извлеките SD карту, затем нажмите на кнопку RESET. (→ 103) Если нормальные условия не восстановлены, извлеките аккумулятор или отсоедините сетевой адаптер, подождите примерно 1 минуту и затем снова подсоедините аккумулятор или сетевой адаптер. Потом, примерно через 1 минуту, снова включите питание. (Выполнение этих действий при горячей лампе доступа может привести к уничтожению данных на жестком диске или SD карте.)</li> </ul>
<p><b>При выключении камеры выдается щелкающий звуковой сигнал.</b></p>	<ul style="list-style-type: none"> <li>● Данный звук возникает вследствие перемещения объектива и не указывает на неисправность.</li> </ul>
<p><b>Экран неожиданно поменялся. (Включен демонстрационный режим)</b></p>	<ul style="list-style-type: none"> <li>● Если вы установите [РЕЖИМ ДЕМО] на [ВКЛ], не вставляя диск или SD карту в режиме записи фильма или режиме фотосъемки, видеоканера автоматически переходит в демонстрационный режим для ознакомления со своими функциями. Обычно его следует установить на [ВЫКЛ]. (→ 26)</li> </ul>

## Проблема

Индикация функции, такой как индикация оставшегося или прошедшего времени, не отображается.



Запись не начнется хотя питание подается на видеокамеру.



Запись начинается, но сразу же останавливается.

Воспроизводимое изображение кратковременно дробится.



Камера самопроизвольно прекращает работу.



Запись неожиданно остановилась во время записи фильма на SD карту.



Изображение снятых фотографий неясное.



## Что следует проверить

- Если вы установите [НАСТРОЙКИ] → [ДИСПЛЕЙ] → [ВЫКЛ], будет отображаться только индикация предупреждений и даты.

- Запись невозможна, если переключатель защиты SD карты установлен на LOCK. (→ 19)
- Если на жестком диске или SD карте больше нет свободной памяти, освободите часть памяти путем удаления ненужных сцен (→ 55) или воспользуйтесь новой SD картой.
- Установлена ли камера в режим записи фильма или в режим фотосъемки?
- При открытой крышке слота для SD карты видеокамера может работать неправильно. Закройте крышку слота для карты.

- Видеокамера перегрелась. Следуйте указаниям на дисплее. Чтобы вернуться к работе с видеокамерой, выключите ее и оставьте на некоторое время.
- Если запись остановилась во время работы жесткого диска, сделайте резервную копию данных с жесткого диска на ПК и т.п., после чего отформатируйте жесткий диск. (→ 67)

- Активировалась функция обнаружения падения, чтобы защитить жесткий диск. Не трясите и не роняйте видеокамеру во время работы.

- Используйте SD карту, пригодную для записи фильмов. (→ 20)
- При использовании SD карты, на которой данные записывались множество раз и скорость записи уменьшилась, запись фильма может неожиданно остановиться. Сделайте резервную копию данных с карты на ПК и т.п. и отформатируйте карту. (→ 67)

- Если вы пытаетесь снимать мелкие или детализованные объекты с помощью [КАЧЕСТВО], установленного на [ ], изображения могут стать мозаичными. Вместо этого снимайте с помощью [КАЧЕСТВО], установленного на [ ]. (→ 35)

## Проблема

**Функция автоматической фокусировки не работает.**



**Отображается “ПРОВЕРЬТЕ КРЫШКУ ОБЪЕКТИВА.”.**



**Звук не воспроизводится встроенным динамиком данной камеры.**



**Воспроизводимые изображения не видны даже при правильном подключении устройства к телевизору.**



**Воспроизводимое изображение сжато по горизонтали.**

**Сцены или файлы не удаляются или не редактируются.**



**Изображения на карте SD выглядят ненормально.**



**Даже если жесткий диск или SD карта отформатированы, они не могут использоваться.**



## Что следует проверить

- Нажмите на кнопку AUTO.
- Имеется несколько объектов и пейзажей, для которых автофокусировка правильно не работает. (→ 108) В этом случае, для регулировки фокуса, используйте режим ручной фокусировки. (→ 46)

- Перед включением камеры откройте крышку объектива.
- Такое сообщение может появиться, если вы пытаетесь снимать в слишком темных местах.

- Во время воспроизведения передвиньте рычаг громкости для отображения индикации громкости и настройте ее. (→ 51)

- Пожалуйста, ознакомьтесь с инструкцией по эксплуатации вашего телевизора и выберите видео вход, к которому следует подключить видеокамеру.
- Измените настройки в соответствии с форматом изображения телевизора. (→ 68)

- Заблокированные сцены невозможно удалить. Снимите защиту. (→ 57, 63)
- Иногда невозможно удалить сцены, которые отображаются как [?] на дисплее пиктограмм. Если эти сцены не нужны, отформатируйте жесткий диск или SD карту для стирания данных. (→ 67) Пожалуйста, имейте в виду, что если жесткий диск или SD карта будут отформатированы, то все записанные на них данные сотрутся.
- Если переключатель защиты записи SD карты установлен на LOCK, значит, удаление и редактирование невозможны. (→ 19)

- Возможно, данные уничтожены. Они могли быть уничтожены статическими разрядами или электромагнитными волнами. Сохраняйте важные данные на ПК или на другие устройства.

- Возможно, данная видеокамера или SD карта повреждены. Обратитесь к поставщику.
- Используйте SD карту от 8 Мб до 16 Гб с этой видеокамерой. (→ 18)

## Проблема

Пропадает индикация.

Изображение на экране застыло.

Никакие операции невозможны.



Отображается надпись “НАЖМИТЕ КНОПКУ СБРОС”.



Если вставленная в видеокamerу карта памяти SD не распознается.



Если карта SD вставляется в другое устройство, она не распознается.



## Что следует проверить

- Во время подсоединения к ПК на видеокamerе невозможны никакие операции.
- Отключите питание видеокamerы. Если питание не отключается, удалите SD карту и нажмите на кнопку RESET или удалите аккумулятор или отсоедините сетевой адаптер, а затем снова подсоедините его. Снова включите питание. Если нормальная работа не возобновится, отключите источник питания и проконсультируйтесь с дилером, у которого вы приобрели данную видеокamerу.

- Видеокamerа автоматически определила ошибку. Удалите SD карту, затем нажмите на кнопку RESET, чтобы перезапустить видеокamerу. Нажмите кнопку RESET выступающей частью крепежного ремня **A**.

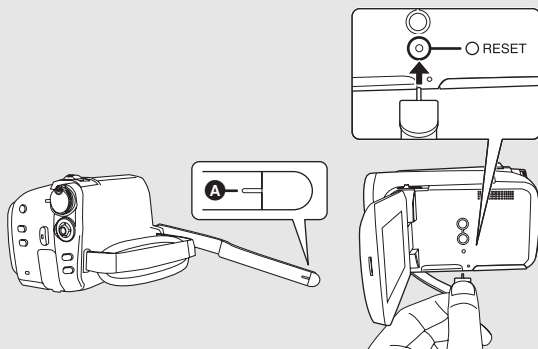

- Если вы не нажмете кнопку RESET, питание от камеры отключится автоматически примерно через 1 минуту.
- Даже после нажатия кнопки RESET периодически может появляться эта индикация. В таком случае камера требует ремонта. Отсоедините электропитание и обратитесь к дилеру, у которого была приобретена данная камера. Не пытайтесь ремонтировать камеру самостоятельно.



- Для форматирования SD карт используйте данную камеру. Необходимо помнить, что при форматировании SD карты с нее удаляются все данные. (→ 67)

- Проверьте, чтобы видеокamerа была совместима с емкостью или типом SD карты (Карта памяти SD/Карта памяти SDHC), которую вы вставили. Обратитесь к инструкции по эксплуатации видеокamerы для более подробной информации.

## Использование с другими устройствами

Проблема	Что следует проверить
<p><b>Звук не воспроизведется надлежащим образом при воспроизведении DVD диска, который был скопирован с помощью устройства для записи DVD дисков.</b></p>	<ul style="list-style-type: none"><li>• Если сцены, записанные на SD карту путем установки [АУДИО ЗАП.] на [MPEG], копируются на DVD диск с помощью устройства для записи DVD дисков и воспроизводятся другими устройствами, звук может не воспроизвестись надлежащим образом. В таком случае запишите сцены, установив [АУДИО ЗАП.] на [DOLBY], а потом скопируйте на диск. Или используйте для копирования сцен программное обеспечение, которое поставляется с видеокамерой.</li></ul>

## С ПК

Проблема	Что следует проверить
<p><b>При подсоединении с помощью USB кабеля данное устройство не распознается ПК.</b></p>	<ul style="list-style-type: none"><li>• Перед подсоединением USB кабеля закройте экран меню.</li><li>• Выберите другой USB терминал на ПК.</li><li>• Проверьте операционную среду. (→ 81)</li><li>• Отсоедините USB кабель, выключите данное устройство и снова подключите USB кабель.</li></ul>
<p><b>Когда USB кабель отсоединен, на ПК появляется сообщение об ошибке.</b></p>	<ul style="list-style-type: none"><li>• Для безопасного отсоединения USB кабеля дважды нажмите по иконке  (  ) на панели задач и следуйте инструкциям на экране.</li></ul>
<p><b>Функция КОП. НА DVD не запускается, даже когда я нажимаю на кнопку DVD COPY.</b></p>	<ul style="list-style-type: none"><li>• Для создания DVD-Видеодисков с помощью функции КОП. НА DVD вам нужно установить VideoCam Suite с CD-ROM, входящего в комплект поставки, на ваш ПК. (→ 84)</li></ul>
<p><b>Я не могу копировать фильмы с помощью функции КОП. НА DVD.</b></p>	<ul style="list-style-type: none"><li>• Если фильмы были скопированы при помощи функции КОП. НА DVD, повторное или последующее их копирование невозможно. Импортируйте фильмы на ПК, после чего запишите их на DVD диск.</li></ul>
<p><b>Для создания DVD может потребоваться много времени.</b></p>	<ul style="list-style-type: none"><li>• Создание DVD может занять много времени, даже если размеры файлов с фильмами будут небольшими.</li></ul>
<p><b>DVD плеер не может воспроизвести диски, которые я создал при помощи VideoCam Suite.</b></p>	<ul style="list-style-type: none"><li>• Чтобы воспроизвести DVD диск, созданный при помощи VideoCam Suite, плеер должен поддерживать воспроизведение такого DVD диска. (См. Инструкцию по использованию плеера.)</li></ul>



# На что необходимо обратить внимание при использовании

## Информация о камере

- Видеокамера и SD карта нагреваются после продолжительной работы, однако это не является неисправностью.

**Не ставьте SD Card/Hard Disk Video Camera близко к источникам электромагнитного излучения (микроволновым печам, телевизорам, игровым приставкам и т.д.).**

- При использовании SD Card/Hard Disk Video Camera на телевизоре или поблизости от него, качество изображения и звука на видеокамере SD Card/Hard Disk Video Camera может ухудшаться под воздействием электромагнитного излучения.
- Не используйте SD Card/Hard Disk Video Camera поблизости от сотовых телефонов, так как последние сильно влияют на качество изображения и звука.
- Повреждение записи, а также качества изображения возможно под воздействием сильных электромагнитных полей, генерируемых микрофонами или электродвигателями высокой мощности.
- Электромагнитное излучение, генерируемое микропроцессорами, также может оказать негативное влияние на работу SD Card/Hard Disk Video Camera, ухудшая качество изображения и звука.
- Если SD Card/Hard Disk Video Camera подвергается негативному воздействию электромагнитного излучения и не работает нормально, отключите SD Card/Hard Disk Video Camera, извлеките аккумулятор или отсоедините сетевой адаптер. Затем вставьте батареи обратно или подсоедините сетевой адаптер и включите SD Card/Hard Disk Video Camera.

**Не используйте SD Card/Hard Disk Video Camera поблизости от радиопередатчиков или высоковольтных линий.**

- При записи возле радиопередатчиков или высоковольтных -линий, качество изображения и звука может ухудшаться.

**Используйте только шнуры и кабели, входящие в комплект поставки. При использовании дополнительного вспомогательного оборудования используйте только прилагаемые к нему шнуры и кабели. Не удлинняйте шнуры и кабели.**

**Не опрыскивайте камеру инсектицидами или летучими химическими веществами.**

- При опрыскивании данными химикатами корпус камеры может повредиться, а защитное покрытие может смываться.
- Не допускайте длительного контакта резиновых или пластиковых изделий с камерой.

**При использовании камеры в песчаных и пыльных местах, например, на пляже, не допускайте попадания песка и мелкой пыли внутрь корпуса или на выводы.**

**Также не допускайте попадания в камеру морской воды.**

- Песок или пыль могут повредить видеокамеру. (Следите за этим, когда вы вставляете или извлекаете SD карту.)
- При попадании на камеру брызг морской воды вытрите ее хорошо отжатой тканью. Затем еще раз вытрите камеру сухой тканью.

**При переноске не роняйте и не ударяйте камеру.**

- Сильный удар может сломать корпус камеры, что приведет к ее ненадлежащей работе.

**Запрещено использовать бензин, растворители для краски или спирт для чистки камеры.**

- Перед чисткой извлеките аккумулятор из камеры или отсоедините кабель переменного тока от электрической розетки.
- Корпус камеры может обесцветиться, а также с него может смываться защитный слой.
- Для удаления пыли и отпечатков пальцев протрите камеру мягкой сухой тканью. Для удаления стойких загрязнений тщательно отожмите ткань, предварительно смоченную в нейтральном моющем средстве, разбавленном водой, затем протрите ей камеру. После всего протрите ее сухой тканью.
- При использовании химических тканей для удаления пыли строго следуйте прилагаемым к ним указаниям.

**Не используйте камеру в целях наблюдения или в иных коммерческих целях.**

- Данная видеокамера предназначена для пользования с перерывами. Она не предназначена для постоянного употребления или для промышленной или коммерческой эксплуатации в течение продолжительного времени.
- В некоторых ситуациях продолжительное использование может привести к перегреву видеокамеры и вызвать неполадки. Такое использование строго запрещено.

## Когда не предполагается использовать камеру в течение длительного времени

- При хранении камеры в ящике или в шкафу рекомендуется положить с ней рядом поглотитель влаги (силикагель).

## Информация об аккумуляторе

В данной камере используется литий-ионный аккумулятор. Он подвержен воздействию влаги и температуры, и это влияние усиливается при понижении или повышении температуры. В холодных условиях индикация полного заряда аккумулятора может либо вообще не отображаться, либо может отображаться низкий уровень заряда аккумулятора в течение около 5-ти минут после начала использования. При высоких температурах может включиться функция защиты, при которой использование камеры невозможно.

### Обязательно извлекайте аккумулятор после использования.

- Если вы не отсоедините аккумулятор, небольшой ток продолжает поступать даже при выключенной камере. Хранение камеры в этом состоянии может вызвать переразрядку аккумулятора. Это может привести к невозможности использования аккумулятора даже после его зарядки.
- Аккумулятор следует хранить в мешочке из винила, чтобы металл не соприкасался с контактами.
- Аккумулятор должен храниться в прохладном сухом месте, по возможности при постоянной температуре. (Рекомендуемая температура: от 15 °C до 25 °C, Рекомендуемая влажность: от 40% до 60%)
- Хранение при слишком высоких или слишком низких температурах сокращает срок службы аккумулятора.
- При хранении аккумулятора при высокой температуре, высокой влажности или местах с парами масла и дымом контакты могут заржаветь, что приведет к неисправности.
- Для длительной сохранности аккумулятора мы рекомендуем разряжать его раз в год и снова класть на хранение, после того, как ресурс полностью исчерпан.
- Пыль и другие вещества, попавшие на контакты аккумулятора, необходимо удалять.

### Для съемки вне помещения подготовьте запасные аккумуляторы.

- Подготовьте аккумуляторы для использования во время записи с зарядом, в 3-4 раза превышающим запланированный.
- В холодных местах, таких как горнолыжные курорты, время записи может сократиться.

## Если вы случайно уронили аккумулятор, проверьте, не повреждены ли его контакты.

- Если вы вставите аккумулятор с поврежденными терминалами, это может повредить видеокamerу или адаптер переменного тока.

### Не бросайте старый аккумулятор в огонь.

- Нагревание аккумулятора или его бросание в огонь может привести к взрыву.
- Если время работы аккумулятора становится коротким даже после полной его подзарядки, это значит, что его ресурс исчерпан. Пожалуйста, приобретите новый аккумулятор.

## Информация об адаптере переменного тока

- При слишком высокой или слишком низкой температуре аккумулятора время зарядки может увеличиться или аккумулятор может не подзарядиться.
- Если лампа CHARGE мигает, проверьте, чтобы терминалы аккумулятора или адаптера переменного тока не были загрязнены или заплылены, а также, чтобы на них не было посторонних предметов, после чего правильно подсоедините их. Если лампа зарядки продолжает мигать, возможно, неисправно работает аккумулятор или адаптер переменного тока. Свяжитесь с вашим дилером.
- При использовании адаптера переменного тока возле радиоприемника, прием радиосигнала может нарушаться. Располагайте адаптер переменного тока на расстоянии 1 метра или более от радиоприемника.
- При работе адаптер переменного тока может производить жужжащие шумы. Это нормально.
- Обязательно отключите адаптер переменного тока после использования (если он остается подключенным, камерой потребляется незначительный электрический ток).
- Следите, чтобы контакты адаптера переменного тока и аккумулятора всегда были чистыми.

## ЖКД

- Если ЖК монитор загрязнился, протрите его сухой мягкой тканью.
- В местах, подверженных значительным перепадам температуры, на ЖКД может образовываться конденсат. Вытрите его мягкой сухой тканью.
- При сильном охлаждении устройства, например, при хранении в холодном месте, ЖКД сразу после включения камеры может быть немного темнее, чем обычно. При повышении внутренней температуры устройства нормальная яркость восстанавливается.

При производстве экрана ЖК-дисплея используются высокоточные технологии; общее число пикселей экрана составляет примерно 123.000. Результатом является более 99,99% полезных пикселей и только 0,01% неактивных или засвеченных пикселей. Тем не менее, это не является неисправностью и не влияет на записанные изображения.

## О конденсации

Если на видеокамере скапливается конденсат, объектив запотеваает, жесткий диск может повредиться и камера может неправильно работать. Прилагайте все усилия для предотвращения образования конденсата. При его образовании, выполните действия, описанные ниже.

### Причины конденсации

**Конденсат образуется, когда температура окружающей среды или влажность изменяется следующим образом.**

- Когда камера вносится с холода (например, с горнолыжного склона) в теплое помещение.
- Когда камера выносится из автомобиля с включенным - кондиционером на открытый воздух.
- При быстром нагревании холодной комнаты.
- Когда холодный воздух из кондиционера направлен непосредственно на камеру.
- После летних дневных ливней.
- При нахождении камеры в очень влажном месте, где воздух наполнен паром (например, в подогреваемом бассейне).

### Полезный совет

Если, например, вы использовали камеру для съемки на горном склоне, а затем вносите ее в теплую комнату, положите его в полиэтиленовый пакет, удалите из него воздух, насколько это возможно, а затем надежно загерметизируйте его. Оставьте камеру в помещении примерно на один час, чтобы ее температура сравнялась с температурой окружающего воздуха в комнате, затем ее можно будет использовать.

## Лицензии

- Логотип SDHC является торговым знаком.
- Номера патентов США 6,836,549; 6,381,747; 7,050,698; 6,516,132; а также 5,583,936. Данное изделие оснащено встроенной технологией защиты авторских прав, которая защищена патентами США и другими правами на интеллектуальную собственность. Использование этой технологии защиты авторских прав должно быть разрешено Macrovision, и она предназначена для домашнего и другого ограниченного использования, если иное не разрешено со стороны Macrovision. Запрещены обратный инжиниринг и разборка.
- Изготовлено по лицензии компании Dolby Laboratories. Долби и знак в виде двойной буквы D являются товарными знаками компании Dolby Laboratories.
- Microsoft®, Windows®, Windows Vista®, DirectDraw®, DirectSound®, DirectX®, а также Internet Explorer® являются зарегистрированными торговыми марками или торговыми марками Microsoft Corporation в США и/или в других странах.
- Microsoft экранные снимки напечатаны с разрешения Microsoft Corporation.
- IBM, PC/AT и PowerPC являются зарегистрированными торговыми марками International Business Machines Corporation в США.
- Intel®, Core™ и Pentium® являются зарегистрированными торговыми марками или торговыми марками Intel Corporation в США и в других странах.
- Macintosh и Mac OS являются зарегистрированными торговыми марками или торговыми марками Apple Inc. в США и/или в других странах.
- Другие названия систем и продуктов, упомянутые в данном руководстве, являются, как правило, зарегистрированными торговыми марками или торговыми марками производителей, разработавших систему или относящиеся к ней продукты.

# Определение терминов

## Автоматический баланс белого

Регулировка баланса белого распознает цвет света и настраивает камеру таким образом, что белый цвет становится чистым белым. Камера определяет оттенок света, проходящего через объектив и датчик баланса белого, тем самым, оценивая условия съемки, и выбирает наиболее верную установку оттенка. Это называется автоматической настройкой баланса белого.

Однако, т.к. камера хранит информацию о белом цвете при нескольких источниках света, при других источниках света автоматическая установка баланса белого не работает нормально.



Иллюстрация выше показывает диапазон, в котором работает автоматический баланс белого.

- 1) Эффективный диапазон действия автоматической регулировки баланса белого камеры
- 2) Ясное небо
- 3) Облачное небо (дождь)
- 4) Экран телевизора
- 5) Солнечный свет
- 6) Белая люминесцентная лампа
- 7) Галогенная электрическая лампа
- 8) Лампа накаливания
- 9) Восход и закат солнца
- 10) Свет горящей свечи

Вне диапазона действия автоматической регулировки баланса белого изображение становится красноватым или синеватым. Но даже в пределах своего действия автоматическая регулировка баланса белого может работать неправильно, если источников света больше 1. При источниках света, не входящих в диапазон

действия автоматической регулировки баланса белого, используйте ручной режим регулировки.

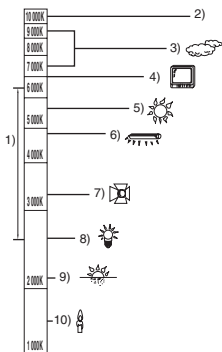
## Настройка баланса белого

Регулировка баланса белого определяет белый цвет при различных источниках света. Путем распознавания того, какой цвет является белым при солнечном свете, а какой цвет является белым при флуоресцентном свете, камера может настроить баланс между остальными цветами. Поскольку белый цвет является отправным для всех остальных цветов, видекамера может записывать изображения в натуральных тонах, в случае если она правильно распознает отправной белый цвет.

## Автоматическая фокусировка

Для установки объекта в фокус объектив автоматически передвигается вперед и назад.

### Автоматическая фокусировка имеет следующие характеристики.

- Настраивает фокусировку таким образом, чтобы были более четко видны вертикальные линии объекта.
- Пытается установить в фокус объект с большей контрастностью.
- Фокусирует только в центре экрана.

Вследствие данных характеристик автофокусировка работает неправильно в следующих случаях. Снимайте в режиме ручной фокусировки.

### Съемка близко и далеко расположенных объектов одновременно

Т.к. камера фокусируется на любом объекте в центре экрана, трудно установить в фокус фон, когда фокусировка происходит на близко расположенных объектах. Когда осуществляется съемка людей на фоне отдаленных гор, невозможно сфокусироваться на объекте, находящемся на близком расстоянии и на объектах, находящихся на большом расстоянии.

### Съемка объектов за грязным или пыльным окном

Объект за окном не будет находиться в фокусе, т.к. происходит фокусировка на грязном окне. Аналогично, при съемки объекта на противоположной стороне дороги с оживленным движением, камера может сфокусироваться на случайно проезжающем автомобиле.

### **Съемка объектов, окруженных объектами с блестящей поверхностью или объектов с большой отражательной способностью**

Т.к. в фокус устанавливается все, что блестит и светится, трудно сфокусироваться на объекте, который необходимо снять. Фокус может расплыться при съемке объектов на морском берегу, при ночной съемке или сценах с фейерверками или особым освещением.

### **Съемка объектов в темном окружении**

Камера не может производить правильную фокусировку, т.к. объем информации о свете, проходящем через объектив, значительно снижается.

### **Съемка быстродвижущихся объектов**

Т.к. внутренняя фокусирующая линза движется механически, она не успевает настраиваться на быстро движущийся объект. Например, при съемке спортивных состязаний с быстро движущимися объектами резкость может ослабнуть.

### **Съемка малоконтрастных объектов**

В фокус легко установить сильно контрастные объекты с или вертикальными линиями или полосками. Это означает, что объекты с малым контрастом, такие как белая стена, могут стать расплывчатыми, т.к. камера фокусируется по вертикальным линиям изображения.

# Технические условия

## SD Card/Hard Disk Video Camera

Информация для вашей безопасности

<b>Источник электропитания:</b>	Постоянный ток 9,3 В/7,2 В
<b>Потребляемая мощность:</b>	Съемка 4,0 Вт

<b>Сигнальная система</b>	МККР (CCIR): 625 рядков, 50 полей сигнал цветности PAL
<b>Формат записи</b>	Карта памяти SD: Основана на стандарте SD-Video Жесткий диск: Независимый стандарт
<b>Датчик изображения</b>	1/6" Датчик изображения CCD (матрица ПЗС) Общее количество: 800 К Эффективных пикселей: Фильм: 400 К (4:3), 370 К (16:9) Снимок: 410 К (4:3), 380 К (16:9)
<b>Объектив</b>	Авто ирисовая диафрагма, от F1.9 до F4.3 Фокусное расстояние: от 1,8 мм до 75,6 мм Макро [Полный диапазон автоматической фокусировки (AF)]
<b>Приближение</b>	42x оптическое увеличение, 70x/2000x цифровое увеличение
<b>Дисплей</b>	2,7" широкоформатный ЖКД (приблиз. 123 К пикселей)
<b>Микрофон</b>	Сtereo (с функцией увеличения)
<b>Динамик</b>	1 круглый динамик $\varnothing$ 20 мм
<b>Стандартная освещенность</b>	1.400 лк
<b>Требуемая минимальная освещенность</b>	6 люкс [приблиз. 2 люкс с функцией ночной съемки в цвете]
<b>Уровень выходного видеосигнала</b>	1,0 Vp-p, 75 $\Omega$
<b>Уровень выходного аудио сигнала (линейный)</b>	316 мВ, 600 $\Omega$
<b>USB</b>	Функция устройства чтения карт (не поддерживает защиту авторских прав) Функция устройства чтения жесткого диска Соответствующий Hi-Speed USB (USB 2.0) Тип USB порта Mini AB Соответствующий PictBridge Функция USB хост (для устройства для записи DVD дисков)

<b>Размеры</b> (за исключением выступающих частей)	67 мм (Ш) × 70 мм (В) × 116 мм (Г)
<b>Вес</b> (без аккумулятора)	Приблиз. 340 г
<b>Рабочая температура</b>	от 0 °С до 40 °С
<b>Рабочая влажность</b>	от 10% до 80%
<b>Рабочая высота</b>	До 3000 м над уровнем моря

### Запись фильмов

<b>Носитель информации</b>	Карта памяти SD (съёмного типа): 32 Мб*1/64 Мб*1/128 Мб*1/256 Мб/512 Мб/1 Гб/2 Гб (в соответствии с форматами FAT12 и FAT16) Карта памяти SDHC (съёмного типа): 4 Гб/8 Гб/16 Гб (в соответствии с форматом FAT32) Жесткий диск (несъёмного типа): 40 Гб*2
<b>Сжатие</b>	MPEG-2
<b>Режим записи и скорость передачи</b>	XP: 10 Мбит/с (Переменная скорость передачи данных) SP: 5 Мбит/с (Переменная скорость передачи данных) LP: 2,5 Мбит/с (Переменная скорость передачи данных)
<b>Время съемки</b>	См. стр. 33
<b>Сжатие аудио сигнала</b>	Карта памяти SD: Dolby Digital/MPEG-1 Audio Layer 2 Жесткий диск: Dolby Digital 16 бит (48 кГц/2 каналный)
<b>Максимальное количество папок и сцен, которые можно записать</b>	Карта памяти SD: 99 папок×99 сцен (9801 сцен) Жесткий диск: 999 папок×99 сцен (98901 сцен) (При изменении даты, создается новая папка, и сцены записываются в эту новую папку даже, если количество сцен в старой папке не достигло 99-ти.)

\*1 Работа не может гарантироваться.

\*2 40 Гб жесткий диск использует часть объема памяти для форматирования, работы с файлами и для других целей. 40 Гб равен 40.000.000.000 байтам. Полезный объем памяти будет меньшим.

## Снимки

<b>Носитель информации</b>	Карта памяти SD (съёмного типа): 8 Мб/16 Мб/32 Мб/64 Мб/128 Мб/256 Мб/512 Мб/1 Гб/2 Гб (форматы FAT12 и FAT16 соответственно) Карта памяти SDHC (съёмного типа): 4 Гб/8 Гб/16 Гб (в соответствии с форматом FAT32) Жесткий диск (несъёмного типа): 40 Гб*
<b>Сжатие</b>	JPEG (Design rule for Camera File system, на основе стандарта Exif 2.2), соответствует DPOF
<b>Размер изображения</b>	640×480 (4:3), 640×360 (16:9)
<b>Количество изображений, которые можно записать</b>	См. стр. 113

\* 40 Гб жесткий диск использует часть объема памяти для форматирования, работы с файлами и для других целей. 40 Гб равен 40.000.000.000 байтам. Полезный объем памяти будет меньшим.

## Сетевой адаптер переменного тока

Информация для вашей безопасности

<b>Источник электропитания:</b>	От 110 В до 240 В переменного тока, 50/60 Гц
<b>Потребляемая мощность:</b>	19 Вт
<b>Выход постоянного тока:</b>	Постоянный ток 9,3 В, 1,2 А (работа видеокамеры) Постоянный ток 8,4 В, 0,65 А (зарядка аккумулятора)

<b>Размеры</b>	92 мм (Ш) × 33 мм (В) × 61 мм (Г)
<b>Вес</b>	Приблиз. 115 г



Технические условия могут измениться без предварительного предупреждения.



## Количество изображений, которые можно записать на жесткий диск или карту SD

Размер изображения		0.3M (640×480)		0.2M (640×360)	
Качество изображения					
<b>HDD</b>	<b>40 Гб</b>	99999*	99999*	99999*	99999*
<b>SD</b>	<b>8 Мб</b>	37	75	37	75
	<b>16 Мб</b>	92	185	92	185
	<b>32 Мб</b>	200	410	200	410
	<b>64 Мб</b>	430	850	430	850
	<b>128 Мб</b>	820	1640	820	1640
	<b>256 Мб</b>	1710	3410	1710	3410
	<b>512 Мб</b>	3390	6780	3390	6780
	<b>1 Гб</b>	6790	13580	6790	13580
	<b>2 Гб</b>	13820	27640	13820	27640
	<b>4 Гб</b>	27150	54290	27150	54290
	<b>8 Гб</b>	55260	99999*	55260	99999*
<b>16 Гб</b>	99999*	99999*	99999*	99999*	

\* Эта камера может записывать не более 99.999 снимков на жесткий диск или на эти SD карты.

- Количество записываемых изображений зависит от того, используются ли вместе  и , а также от снимаемого объекта.
- Объем памяти, указанный на этикетке SD карты, это общий объем, который используется для записи информации о защите авторских прав, управления, а также объем памяти, который можно использовать для записи на видеокамере, ПК и т.д.
- Приведенные в таблице цифры являются приблизительными.
- Если вы записываете фильмы на жесткий диск или на SD карту, количество записываемых снимков может уменьшиться.

## ИНФОРМАЦИЯ О СЕРТИФИКАЦИИ ПРОДУКТА



**ЦИФРОВЫЕ ВИДЕОКАМЕРЫ**  
**модели SDR-H40EE-S, SDR-H41EE-S "Panasonic"**  
**с блоком питания VSK0698 "Panasonic"**  
**СЕРТИФИЦИРОВАНЫ ОС ЦИКЛОН-ТЕСТ,**

<b>Сертификат соответствия :</b>	<b>№ РОСС JP.ME67.B05477</b>
<b>Сертификат соответствия выдан :</b>	<b>21 ноября 2007 года</b>
<b>Сертификат соответствия действителен до :</b>	<b>20 ноября 2010 года</b>
<b>модели SDR-H40EE-S, SDR-H41EE-S "Panasonic" соответствуют требованиям нормативных документов:</b>	<b>ГОСТ Р МЭК 60065-2002 ГОСТ 22505-97, ГОСТ Р 51317.3.2-99 ГОСТ Р 51317.3.3-99, ГОСТ Р 51515-99</b>

Производитель: Matsushita Electric Industrial Co., Ltd.

(Мацushита Электрик Индастриал Ко., Лтд.)

Made in Japan      Сделано в Японии

### Информация для покупателя

Название продукции:	SD / HDD ВИДЕОКАМЕРА
Название страны производителя:	Япония
Название производителя:	Мацushита Электрик Индастриал Ко., Лтд.
Юридический адрес:	1006 Кадома, Осака, Япония
<p>Дата производства: Вы можете уточнить год и месяц по серийному номеру на табличке.          Пример маркировки—Серийный номер № A1XXXXXXX (X-любая цифра или буква)          Месяц: Первая цифра серийного номера (A—Январь, B—Февраль, ...L—Декабрь)          Год: Вторая цифра серийного номера (1—2001, 2—2002, ... 0—2010)          Примечание: Сентябрь может указываться как "S" вместо "I".</p>	
Дополнительная информация:	Пожалуйста внимательно прочитайте инструкцию по эксплуатации.

Установленный производителем в порядке п. 2 ст. 5 федерального закона РФ "О защите прав потребителей" срок службы данного изделия равен 7 годам с даты производства при условии, что изделие используется в строгом соответствии с настоящей инструкцией по эксплуатации и применимыми техническими стандартами.

## ИНФОРМАЦИЯ О СЕРТИФИКАЦИИ ПРОДУКТА



### ЦИФРОВЫЕ ВИДЕОКАМЕРЫ модели SDR-H40EE-S, SDR-H41EE-S "Panasonic" с блоком питания VSK0698 "Panasonic" СЕРТИФИЦИРОВАНЫ ОС ЦИКЛОН-ТЕСТ,

Сертификат соответствия :	№ РОСС JP.ME67.B05571
Сертификат соответствия выдан :	18 января 2008 года
Сертификат соответствия действителен до :	17 января 2011 года
модели SDR-H40EE-S, SDR-H41EE-S "Panasonic" соответствуют требованиям нормативных документов:	ГОСТ Р МЭК 60065-2002 ГОСТ 22505-97, ГОСТ Р 51317.3.2-99 ГОСТ Р 51317.3.3-99, ГОСТ Р 51515-99

Производитель: Matsushita Electric Industrial Co., Ltd.  
(Мацусита Электрик Индастриал Ко., Лтд.)  
Made in Indonesia      Сделано в Индонезии

### Информация для покупателя

Название продукции:	SD / HDD ВИДЕОКАМЕРА
Название страны производителя:	Индонезия
Название производителя:	Мацусита Электрик Индастриал Ко., Лтд.
Юридический адрес:	1006 Кадома, Осака, Япония
<p>Дата производства: Вы можете уточнить год и месяц по серийному номеру на табличке. Пример маркировки—Серийный номер № А1ХХХХХХХ (Х—любая цифра или буква) Месяц: Первая цифра серийного номера (А—Январь, В—Февраль, ...L—Декабрь) Год: Вторая цифра серийного номера (1—2001, 2—2002, ... 0—2010) Примечание: Сентябрь может указываться как "S" вместо "I".</p>	
Дополнительная информация:	Пожалуйста внимательно прочитайте инструкцию по эксплуатации.

Установленный производителем в порядке п. 2 ст. 5 федерального закона РФ "О защите прав потребителей" срок службы данного изделия равен 7 годам с даты производства при условии, что изделие используется в строгом соответствии с настоящей инструкцией по эксплуатации и применимыми техническими стандартами.

---

---

---

---

---

---

---

---

---

---

---

---

---

---

---

---

---

---

---

---

---

---

---

---

---

---

---

---

---

---

---

---

