

SONY®

Руководство по Handycam DCR-SR37E/SR38E/SR47E/SR48E/SR57E/ SR67E/SR77E/SR87E



Содержание

Получение приема записи

Алфавитный указатель

HANDYCAM®

Использование документа Руководство по Handycam

Сведения об использовании всех функций этой видеокамеры содержатся в документе Руководство по Handycam. Прочтите Руководство по Handycam дополнительно к документу Руководство по эксплуатации (отдельное издание). Сведения об использовании видеокамеры, подключенной к компьютеру, содержатся в документах Руководство по эксплуатации и Руководство по PMB, это Справка для прилагаемого программного обеспечения “PMB (Picture Motion Browser)”.

Быстрый поиск информации

На правом крае каждой страницы находится элемент, при щелчке по которому можно перейти на страницу, соответствующую данному элементу.

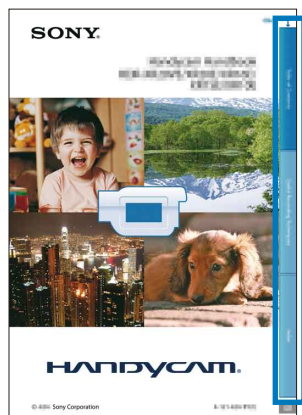

← Щелкните здесь.

- Предусмотрена возможность поиска элемента по ключевому слову с помощью Adobe Reader. Обратитесь к разделу Справка программного приложения Adobe Reader для получения советов по применению Adobe Reader.
- Можно распечатать Руководство по Handycam.

Об этом документе Руководство по Handycam

- Примеры изображений, используемые в этом документе Руководство по Handycam, приведены только в качестве иллюстраций и сняты с использованием цифровой фотокамеры, поэтому они могут отличаться от изображений и индикаторов экрана, реально отображаемых на видеокамере.
- Для иллюстраций в данной книге применяется DCR-SR87E, если не оговорено иначе.
- В этой книге Руководство по Handycam встроенный жесткий диск видеокамеры и карта памяти “Memory Stick PRO Duo” указываются как “носитель записи”.
- Обе карты памяти “Memory Stick PRO Duo” и “Memory Stick PRO-HG Duo” указываются в данном руководстве как “Memory Stick PRO Duo”.
- Конструкция и технические характеристики видеокамеры и принадлежностей могут быть изменены без предварительного уведомления.

Содержание

Использование документа Руководство по Handycam	2
Быстрый поиск информации	2
Полезные приемы записи	6
Детали и органы управления	7
Индикаторы экрана	8
“ HOME ” и “ OPTION ” — использование преимуществ двух типов меню	10
Применение HOME MENU	10
Применение OPTION MENU	10
Списки меню	12
Список HOME MENU	12
Список OPTION MENU	13
Ознакомьтесь с данной информацией перед эксплуатацией видеокамеры	14
Примечания по использованию Видеокамера Handycam с жестким диском	15

Начало работы

Шаг 1. Зарядка аккумуляторного блока	17
Шаг 2. Включение питания и установка даты и времени	20
Изменение настройки языка	21

Запись/воспроизведение

Пять советов для успешного выполнения записи	22
Простота записи и воспроизведения фильмов и фотографий (EASY Работа в режиме Easy Handycam)	23
Запись видеофильмов	23
Съемка фотографий	24
Воспроизведение видеофильмов	26
Просмотр фотографий	27
Запись	29
Запись видеофильмов	29
Съемка фотографий	31
Полезные функции для записи видеофильмов и фотографий	33
Трансфокация	33
Запись звука с повышенной реалистичностью (запись 5,1-канального объемного звучания) (DCR-SR57E/SR67E/SR77E/SR87E)	34
Коррекция экспозиции для объектов с контровым светом	34
Запись в зеркальном режиме	35
Переключение экрана дисплея	35

Воспроизведение на видеокамере	36
Воспроизведение видеофильмов	36
Просмотр фотографий	37
Полезные функции для воспроизведения видеофильмов и фотографий	39
Поиск требуемой сцены путем точного указания (Указатель катушки пленки)	39
Поиск требуемой сцены по лицу (Указатель лиц)	40
Поиск требуемых изображений по дате (Указатель даты)	41
Применение масштабирования при воспроизведении фотографий	42
Воспроизведение серии фотографий (слайд-шоу)	43
Воспроизведение изображений на телевизоре	44

Редактирование

Удаление видеофильмов и фотографий	47
Захват фотографии из видеофильма	49
Перезапись/копирование видеофильмов и фотографий со встроенного жесткого диска на карту памяти "Memory Stick PRO Duo"	50
Перезапись видеофильмов	50
Копирование фотографий	51
Защита записанных видеофильмов и фотографий (Protect)	53
Разделение видеофильма на сцены	55
Использование списка воспроизведения видеофильмов	56
Создание списка воспроизведения	56
Воспроизведение списка воспроизведения	57
Создание диска с помощью устройства записи DVD, рекордера	59
Создание диска с помощью определенного устройства записи DVD, DVDirect Express	59
Создание диска с помощью устройства записи DVD, не являющегося DVDirect Express	61
Создание диска с помощью рекордера и т. п.	62
Проверка информации о батарее	64

Использование носителя записи

Изменение носителя записи	65
Выбор носителя записи	65
Выбор носителя записи для фотографий	65
Установка карты памяти "Memory Stick PRO Duo"	65
Проверка информации о носителе	68
Удаление всех видеофильмов и фотографий (Форматирование)	69
Предотвращение восстановления данных на встроенном жестком диске	70

Настройка видеокамеры

НАСТ.ФИЛЬМА (элементы для записи видеофильмов)	71
НАСТ.ФОТО КАМ. (элементы для записи фотографий)	75
НАСТ.ПРОСМ.ИЗ. (элементы для настройки отображения)	77
НАСТ.ЗВУК/ИЗОБ (элементы для регулировки громкости звука и параметров экрана).....	79
НАСТ.ВЫВОДА (элементы, используемые при подключении к телевизору)	81
НАСТ.ЧАС/ [A] ЯЗ. (элементы для установки часов и языка)	82
ОБЩИЕ НАСТР. (Прочие элементы настройки)	83
Функции, устанавливаемые в меню  OPTION MENU	85

Устранение неполадок

 Устранение неполадок	93
Отображение результатов самодиагностики/предупреждающие индикаторы	98

Дополнительная информация

Время записи видеофильмов/количество доступных для записи фотографий	103
Предполагаемое время записи и воспроизведения с каждым аккумуляторным блоком	103
Предполагаемое время записи видеофильмов	104
Предполагаемое количество доступных для записи фотографий	105
Эксплуатация видеокамеры за границей	106
Структура файлов/папок на встроенном жестком диске и карте памяти "Memory Stick PRO Duo"	108
Уход и меры предосторожности	110
О карте памяти "Memory Stick"	110
Об аккумуляторном блоке "InfoLITHIUM"	112
Об обращении с видеокамерой	113
Алфавитный указатель	118

Полезные приемы записи

Проверка размаха при игре в гольф



▶ СПОРТ 89

Получение высококачественного снимка лыжного склона или пляжа



- ▶ Съемка объектов, освещенных сзади ... 34
- ▶ ПЛЯЖ 88
- ▶ СНЕГ 88

Цветы крупным планом



- ▶ ПОРТРЕТ 88
- ▶ ФОКУСИРОВКА 87
- ▶ ТЕЛЕМАКРО 86

Ребенок на сцене, освещенный рампой



▶ ПРОЖЕКТОР 88

Фокусировка на собаке, изображение которой находится в левой части экрана

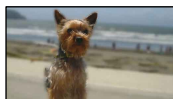

- ▶ ФОКУСИРОВКА 87
- ▶ ТОЧЕЧН ФОКУС 86
- ▶ ТОЧ.ЭКСП/ФОК 85

Фейерверки во всем великолепии



- ▶ ФЕЙЕРВЕРК 88
- ▶ ФОКУСИРОВКА 87

Детали и органы управления

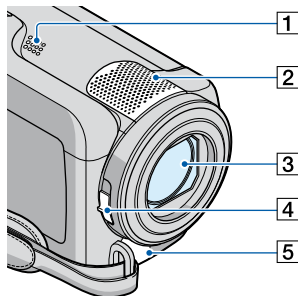

В круглых скобках () указаны номера страниц для справок.



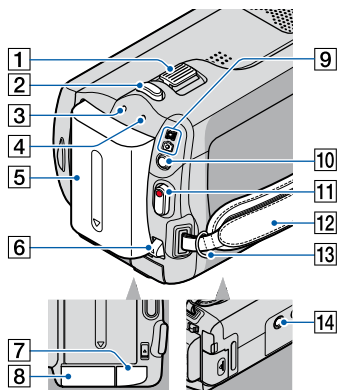

- 1 Динамик
- 2 Встроенный микрофон (34)
- 3 Объектив (объектив Carl Zeiss) (16)
- 4 Переключатель LENS COVER (23, 24, 29, 31)
- 5 Дистанционный соединитель A/V (44, 62)

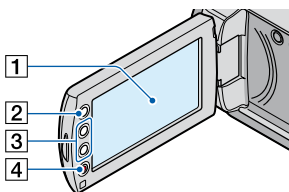

- 1 Рычаг привода трансфокатора (33, 42)
- 2 Кнопка PHOTO (25, 31)

- 3 Индикатор CHG (зарядка) (17)
- 4 Индикатор ACCESS (жесткий диск) (17)
Постоянное горение или мигание индикатора свидетельствует о считывании или записи данных видеокамерой.
- 5 Батарейный блок (17)
- 6 Рычаг освобождения батарейного блока BATT (18)
- 7 Разъем DC IN (17)
- 8 Слот карт памяти "Memory Stick Duo" (66)
- 9 Индикаторы режимов  (видео)/  (фото) (20)
- 10 Кнопка MODE (25, 31)
- 11 Кнопка START/STOP (24, 30)
- 12 Ремень для руки (23, 29)
- 13 Крючок для плечевого ремня
- 14 Гнездо штатива
Штатив (продается отдельно) крепится к гнезду штатива с помощью винта (продается отдельно; длина винта должна быть менее 5,5 мм).



- 1 Экран ЖКД/сенсорная панель (10, 35)
Повернув панель ЖКД на 180 градусов, можно закрыть ее экраном наружу. Это удобно во время операций воспроизведения.
- 2 Кнопка  (HOME)* (10)
- 3 Кнопки трансфокации* (33, 42)

- 4 Кнопка START/STOP* (24, 30)
* DCR-SR38E/SR48E/SR57E/SR67E/
SR77E/SR87E

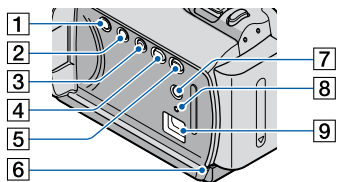

- 1 Кнопка POWER (20)
2 Кнопка DISP (дисплей) (35)
3 Кнопка EASY (24)
4 Кнопка (DISC BURN) (см. Руководство по эксплуатации)
5 Кнопка (ПРОСМОТР ИЗОБРАЖЕНИЙ) (26, 36)
6 Индикатор доступа ("Memory Stick PRO Duo") (66)
Постоянное горение или мигание индикатора свидетельствует о считывании или записи данных видеокамерой.
7 Кнопка (компенсация контрового света) (34)
8 Кнопка RESET
Нажмите кнопку RESET, чтобы инициализировать все настройки, включая настройку часов.
9 Разъем (USB) (61)

Индикаторы экрана

Левый верхний угол Центр Правый верхний угол

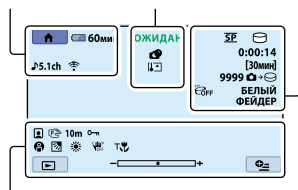

Нижняя часть

Левый верхний угол

Индикация	Значение
	Кнопка HOME (10)
	АУДИОРЕЖИМ* (71)
	Запись по таймеру автозапуска (92)
	ВСТР.ЗУМ МИКР. (91)
	Низкий ИСХ.УР.МИКР. (92)
	ВЫБОР Ш/ФОРМ (71)
	Оставшийся заряд батареи
	Кнопка возврата (10)



Центр

Индикация	Значение
[ОЖИДАН]/[ЗАПИСЬ]	Состояние записи (24, 30)
	Размер фотографии (75)
	Режим слайд-шоу (43)
	Предупреждение (98)
	Режим воспроизведения (27, 37)



















Правый верхний угол

Индикация	Значение
	Режим записи (HQ/SP/LP) (71)
	Запись/воспроизведения/редактирование носителя (65)
0:00:00	Счетчик (часы:минуты:секунды) (23, 29, 36)
[00мин]	Предполагаемое оставшееся время записи (23, 29)
	ФЕЙДЕР (91)
	Датчик падения выключен (84)
	Датчик падения включен (84)

- На отдельных моделях видеокамер некоторые элементы могут не появляться.

Индикация	Значение
9999  	Приблизительное количество фотографий для записи и носитель записи (25, 31)
	Папка воспроизведения (38)
100/112	Текущая воспроизводимая видеозапись или фотоизображение/ Общее количество записанных видеозаписей или фотоизображений (26, 27, 36, 37)

Нижняя часть

Индикация	Значение
	Указатель лиц (40)
	Ручная фокусировка (87)
  	ВЫБОР СЦЕНЫ (88)
 	Баланс белого (90)
	Режим SteadyShot отключен (73)
	ТОЧ.ЭКСП/ФОК (85)/ ЭКСПОЗИЦИЯ (87)/ ТОЧЕЧН.ЭКСП (85)
	ТЕЛЕМАКРО (86)
	Компенсация контрового света (34)
	Кнопка OPTION (10)
	Кнопка ПРОСМОТР ИЗОБРАЖЕНИЙ (26, 36)
	Кнопка слайд-шоу (43)
 101-0001  101-0005	Имя файла данных (27, 37)
	Защищенное изображение (53)
	Кнопка VISUAL INDEX (27, 37)

* DCR-SR57E/SR67E/SR77E/SR87E

- Индикаторы и их положения показаны приблизительно и могут отличаться от их реального положения и вида.

“HOME” и “OPTION” —

использование преимуществ двух типов меню

Применение HOME MENU

При нажатии кнопки  (HOME) появляется HOME MENU. Вы можете изменить настройки видеокамеры и т. п.

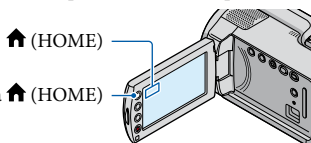



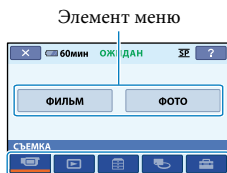

- 1 Нажмите требуемую категорию → для изменения элемента меню.



Категория



- 2 Следуйте инструкциям на экране.

- 3 После выполнения настройки нажмите .

- Когда элемент не отображается на экране, нажмите  .
- Для возврата к предыдущему экрану нажмите .
- Для того чтобы скрыть экран HOME MENU, нажмите .

- Невозможно выбрать элементы или настройки, затененные серым цветом.

Применение функции HELP

Для просмотра описаний на экране HOME MENU нажмите  (HELP) на экране HOME MENU. (Нижняя часть  станет оранжевой.) Затем нажмите элемент, сведения о котором нужно получить.

Применение OPTION MENU

Меню  OPTION MENU отображается как всплывающее окно, которое появляется при щелчке правой кнопкой мыши на компьютере. Появляются элементы меню, которые можно изменить в данном контексте.

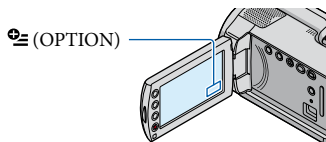

- 1 Нажмите требуемую вкладку → элемента для изменения настройки.

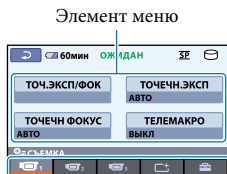

Вкладка

- 2 После выполнения настройки нажмите .

Примечания

- Если требуемый элемент не отображается, нажмите другую вкладку. (Возможно отсутствие вкладки.)
- Невозможно использовать OPTION MENU во время работы в режиме Easy Handycam.
- Вкладки и элементы, отображаемые на экране, зависят от состояния записи/воспроизведения видеокамеры в данный момент.

Списки меню

Список HOME MENU

Категория (СЪЕМКА)

ФИЛЬМ* ¹	стр. 29
ФОТО* ¹	стр. 31

Категория (ПРОСМОТР ИЗОБРАЖЕНИЙ)

VISUAL INDEX* ¹	стр. 37
КАТ.ПЛЕНКИ* ¹	стр. 39
ЛИЦО* ¹	стр. 40
СПИСОК ВОСПР.	стр. 57

Категория (ДРУГИЕ)

УДАЛИТЬ* ¹	
УДАЛИТЬ	стр. 47
УДАЛИТЬ	стр. 47
ФОТОСЪЕМКА	стр. 49
ПРЗПС.ФИЛЬМА	
ПРЗПС по выбору	стр. 50
ПРЗПС по дате	стр. 51
ПРЗПС ВСЕ	стр. 50
КОПИРОВ.ФОТО	
КОПИР.по выбору	стр. 51
КОПИР.по дате	стр. 52
РЕД.	
УДАЛИТЬ	стр. 47
УДАЛИТЬ	стр. 47
ЗАЩИТА	стр. 53
ЗАЩИТА	стр. 53
РАЗДЕЛИТЬ	стр. 55
РЕД.СПИС.ВОСПР.	
ДОБАВИТЬ	стр. 56
ДОБ.по дате	стр. 56
УДАЛИТЬ	стр. 57
УДАЛ.ВСЕ	стр. 57
ПЕРЕМЕСТ.	стр. 57
ПОДКЛ.К USB	
ПОДКЛ.К USB	стр. 61
ПОДКЛ.К USB	стр. 61
ЗАПИСЬ ДИСКА	Руководство по эксплуатации

ИНФО О БАТАРЕЕ	стр. 64
----------------	---------

Категория (УПРАВЛЕНИЕ НОСИТЕЛЕМ)

УСТ.НОС.ФЛМ* ¹	стр. 65
УСТ.НОС.ФОТО* ¹	стр. 65
ДАННЫЕ О НОСИТ.	стр. 68
ФОРМАТ.НОСИТ.* ¹	стр. 69
ИСПР.Ф.БД ИЗ.	стр. 97

Категория (НАСТРОЙКИ)

НАСТР.ФИЛЬМА	
РЕЖИМ ЗАПИСИ	стр. 71
АУДИОРЕЖИМ* ²	стр. 71
ВЫБОР Ш/ФОРМ	стр. 71
ЦИФРУВЕЛИЧ	стр. 72
STEADYSHOT	стр. 73
АВТ.МЕДЛ.ЗТВ	стр. 73
КОНТР РАМКА	стр. 73
НАСТ.ОСТ.ЕМК	стр. 74
УСТАН.Ф. ЛИЦО* ¹	стр. 74
НАСТ.ФОТО КАМ.	
РАЗМ СНИМК* ¹	стр. 75
НОМЕР ФАЙЛА	стр. 75
АВТ.МЕДЛ.ЗТВ	стр. 76
КОНТР РАМКА	стр. 76
НАСТ.ПРОСМ.ИЗ.	
КОД ДАННЫХ	стр. 77
НАСТ.ЗВУК/ИЗОБ	
ГРОМКОСТЬ* ¹	стр. 27, 37
ОЗВУЧ.МЕНЮ* ¹	стр. 79
ЯРКОСТЬ LCD	стр. 79
УР ПОДСВ LCD	стр. 79
ЦВЕТ LCD	стр. 80
НАСТ.ВЫВОДА	
ТИП ЭКРАНА	стр. 81
ВЫВОД ИЗОБР.	стр. 81
НАСТ.ЧАС / ЯЗ.	
УСТАН ЧАСОВ* ¹	стр. 20
УСТАН ЗОНЫ	стр. 82
ЛЕТНЕЕ ВРЕМЯ	стр. 82
НАСТР. ЯЗЫКА* ¹	стр. 82
ОБЩИЕ НАСТР.	
РЕЖИМ ДЕМО	стр. 83
КАЛИБРОВКА	стр. 115

АВТОВЫКЛ	стр. 83
ВКЛ.ПИТАН.С LCD	стр. 84
СЕНС.ПАДЕН.	стр. 84

- [НАСТ.ЗВУК/ИЗОБ] изменяется на [НАСТ.ЗВУКА] во время работы в режиме Easy Handycam.

*1 Можно установить этот элемент во время работы в режиме Easy Handycam.

*2 DCR-SR57E/SR67E/SR77E/SR87E

Список OPTION MENU

Следующие элементы доступны только в OPTION MENU.

Вкладка

ТОЧ.ЭКСП/ФОК	стр. 85
ТОЧЕЧН.ЭКСП	стр. 85
ТОЧЕЧН ФОКУС	стр. 86
ТЕЛЕМАКРО	стр. 86
ЭКСПОЗИЦИЯ	стр. 87
ФОКУСИРОВКА	стр. 87
ВЫБОР СЦЕНЫ	стр. 88
БАЛАНС БЕЛ	стр. 90

Вкладка

ФЕЙДЕР	стр. 91
--------	---------

Вкладка

ВСТР.ЗУМ МИКР.	стр. 91
ИСХ.УР.МИКР.	стр. 92
АВТОЗАПУСК	стр. 92

Отображение/отсутствие вкладки зависит от состояния

ПОКАЗ СЛАЙД.	стр. 43
НАСТ.ПОК.СЛАЙД	стр. 43

Ознакомьтесь с данной информацией перед эксплуатацией видеокмеры

Прилагаемые принадлежности

Числа в скобках () обозначают количество принадлежностей.

- Адаптер переменного тока (1)
- Шнур питания (1)
- Соединительный кабель A/V (1) **A**
- Кабель USB (1) **B**
- Аккумуляторный батарейный блок только для DCR-SR37E/SR38E/SR47E/SR48E/SR57E/SR67E: NP-FH30 (1) только для DCR-SR77E/SR87E: NP-FH50 (1)
- CD-ROM “Handycam Application Software” (1)
 - “PMB (Picture Motion Browser)”, включая “Руководство по PMB”
 - “Руководство по Handycam” (PDF)
- “Руководство по эксплуатации” (1)

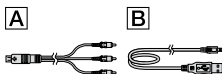

- Подробнее о картах памяти “Memory Stick”, которые можно использовать с данной камерой, см. на стр. 66.

Использование видеокмеры

- Не держите видеокмеру за следующие детали, а также за крышки гнезд.

Экран ЖКД

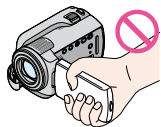

Аккумуляторный блок

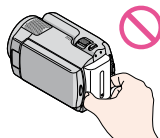

- Видеокмера не защищена от проникновения пыли, капель или воды. См. “Об обращении с видеокмерой” (стр. 113).
- Не выполняйте перечисленных ниже действий, когда горят или мигают индикаторы режима (Видео)/ (Фото) (стр. 20) или ACCESS/индикаторы доступа (стр. 17, 66). Это может привести к повреждению носителя записи, потере записанных изображений или другим неисправностям.
 - Извлечение карты памяти “Memory Stick PRO Duo” из видеокмеры
 - Извлечение аккумуляторного блока или отсоединение адаптера переменного тока от видеокмеры
 - Подвержение видеокмеры механическим ударам или вибрации
- При подключении видеокмеры к другому устройству с помощью кабеля обязательно вставляйте штекерный разъем правильно. Применение силы при установке штекера в разъем может привести к повреждению разъема и неполадкам в работе видеокмеры.
- При отключении адаптера переменного тока от камеры следует удерживать как камеру, так и штекер питания постоянного тока.

Элементы меню, панель ЖКД и объектив

- Элемент меню, затененный серым цветом, недоступен при текущих условиях записи или воспроизведения.
- Экран ЖКД изготавливается с применением технологии высокой точности, что обеспечивает эффективную работу более 99,99% пикселей. Тем не менее на экране ЖКД могут постоянно отображаться мелкие черные и/или яркие точки (белого, красного, синего или зеленого цвета). Появление этих точек является нормальным следствием производственного процесса и никак не влияет на качество записи.

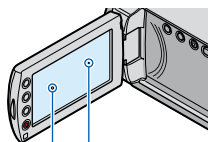

Черные точки

Белые, красные, синие или зеленые точки

- Воздействие прямого солнечного света на экран ЖКД или объектив в течение длительного времени может привести к их неисправности.
- Не направляйте видеокамеру на солнце. Это может вызвать неполадки в работе видеокамеры. Выполняйте съемку солнца только в условиях низкой освещенности, например на закате.

Об изменении настройки языка

- Изображения экрана с сообщениями на языках разных стран используются для иллюстрации процедур использования видеокамеры. В случае необходимости измените язык экранных сообщений перед эксплуатацией видеокамеры (стр. 82).

Запись

- Перед началом записи проверьте работу функции записи, чтобы убедиться в том, что изображение и звук записываются нормально.
- Компенсация за содержание записанных материалов не выплачивается, даже если запись или воспроизведение невозможны по причине неисправности видеокамеры, носителя данных и т. п.
- Системы цветного телевидения различаются в зависимости от страны/региона. Для просмотра записей на телевизоре необходимо использовать телевизор, поддерживающий систему PAL.
- Телевизионные программы, кинофильмы, видеокассеты и другие материалы могут быть защищены авторским правом. Несанкционированная запись таких материалов может противоречить законам об авторском праве.

Примечания по использованию Видеокамера Handycam с жестким диском

Сохраняйте данные всех записанных изображений

- Во избежание потери данных изображений периодически сохраняйте все записанные изображения на внешнем носителе. Рекомендуется сохранять данные изображений на диск, например DVD-R, используя компьютер (см. Руководство по эксплуатации). Можно сохранить данные изображений с помощью устройства записи DVD, видеомагнитофона или рекордера DVD/HDD (стр. 59).

Избегайте сотрясения или вибрации видеокамеры

- Может перестать распознаваться жесткий диск видеокамеры, или становятся невозможны запись или воспроизведение.
- В особенности избегайте сотрясения во время записи/воспроизведения. По окончании записи избегайте сотрясения или вибрации видеокамеры, когда горит индикатор ACCESS.
- При использовании плечевого ремня (продается отдельно) соблюдайте осторожность, чтобы не разбить видеокамеру о какой-либо предмет.
- Не используйте видеокамеру в местах с чрезмерно громким звуком.

Включение датчика падения

- Для защиты встроенного жесткого диска от удара в результате падения у видеокамеры есть функция датчика падения (стр. 84). В случае падения, а также в условиях невесомости может также быть записан мозаичный шум, создаваемый при включении этой функции видеокамерой. Если датчик падения повторно распознает падение, запись/воспроизведение могут быть остановлены.

Примечания по аккумуляторному блоку/адаптеру переменного тока

- Следует извлекать аккумуляторный блок или отсоединять адаптер переменного тока после выключения видеокamеры.

Примечание относительно рабочих температур

- Чрезмерное повышение или понижение температуры видеокamеры может привести к невозможности выполнения записи или воспроизведения на видеокamере, поскольку в таких условиях активизируются функции защиты видеокamеры. В этом случае на экране ЖКД появляется индикатор (стр. 98).

Когда видеокamera подключена к компьютеру

- Не пытайтесь форматировать жесткий диск или область хранения музыкальных файлов видеокamеры с помощью компьютера. Это может привести к нарушению нормальной работы видеокamеры.

Примечание относительно использования видеокamеры на большой высоте

- Не включайте видеокamera в условиях пониженного давления, на высоте над уровнем моря, превышающей 5000 метров. Это может привести к повреждению жесткого диска видеокamеры.

Примечание относительно утилизации/передачи другому владельцу

- Даже при выполнении операций [УДАЛИТЬ ВСЕ], [УДАЛИТЬ ВСЕ] или [ФОРМАТ.НОСИТ.] возможно неполное удаление некоторых данных с жесткого диска. В случае передачи видеокamеры другому владельцу для предотвращения восстановления данных рекомендуется выполнить операцию [УДАЛИТЬ] (стр. 70). Также в случае утилизации видеокamеры рекомендуется разбить ее корпус.

Если невозможна запись/воспроизведение изображений, выполните операцию [ФОРМАТ.НОСИТ.]

- При повторении операций записи/удалении изображений в течение долгого времени на носителе записи происходит фрагментация данных. Это исключает возможность сохранения и записи изображений. В этом случае сначала сохраните свои изображения на какой-либо внешний носитель (стр. 59, также см. Руководство по эксплуатации), затем выполните операцию [ФОРМАТ.НОСИТ.] (стр. 69).

Объектив Carl Zeiss

Видеокamera оснащена объективом Carl Zeiss, который разработан совместно компанией Carl Zeiss (Германия) и корпорацией Sony Corporation. Объектив позволяет получать превосходные изображения. Он применяет измерительную систему MTF для видеокamеры и обеспечивает качество изображения, стандартное для объективов Carl Zeiss. MTF = Modulation Transfer Function. Числовое значение указывает интенсивность света, поступающего в объектив от объекта.

Шаг 1. Зарядка аккумуляторного блока

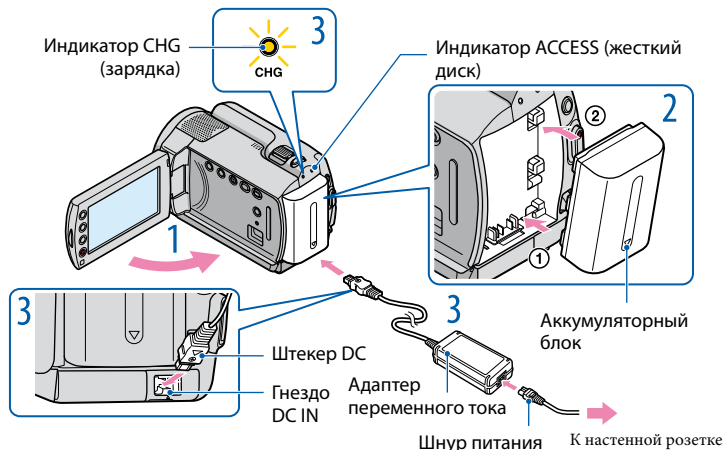

Зарядку аккумуляторного блока “InfoLITHIUM” (серия H) можно выполнить после его подсоединения к видеокамере.

- К видеокамере нельзя подсоединять аккумуляторные блоки “InfoLITHIUM”, за исключением блока серии H.

- 1 Выключите видеокамеру, закрыв экран ЖКД.
- 2 Подсоедините аккумуляторный блок, задвинув его в направлении стрелки до щелчка.
- 3 Подсоедините адаптер переменного тока и шнур питания к видеокамере и настенной розетке.
 - Поверните штекер DC меткой ▲ вниз.
 Загорается индикатор CHG (зарядка) и начинается зарядка. Индикатор CHG (зарядка) погаснет, когда батарейный блок будет полностью заряжен.
- 4 По окончании зарядки аккумуляторного блока отсоедините адаптер переменного тока от гнезда DC IN видеокамеры.

- Подробнее о времени записи и воспроизведения см. стр. 103.
- При включении видеокамеры можно проверить приблизительный уровень заряда аккумуляторного блока с помощью индикатора оставшегося заряда аккумулятора в верхнем левом углу экрана ЖКД.

Время зарядки

Приблизительное время полной зарядки полностью разряженного аккумуляторного блока (мин.).

DCR-SR37E/SR38E/SR47E/SR48E/SR57E/SR67E

Аккумуляторный блок	Время зарядки
NP-FH30 (прилагается)	115
NP-FH50	135
NP-FH70	170
NP-FH100	390

DCR-SR77E/SR87E

Аккумуляторный блок	Время зарядки
NP-FH50 (прилагается)	135
NP-FH70	170
NP-FH100	390

- Когда аккумуляторный блок заряжается при 25 °С (рекомендуемая температура от 10 °С до 30 °С)

Извлечение аккумуляторного блока

Закройте экран ЖКД. Сдвиньте рычаг освобождения BATT (аккумулятор) ① и извлеките аккумуляторный блок ②.

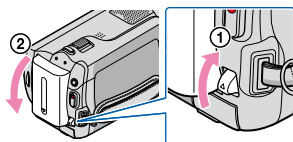

Использование настенной розетки в качестве источника питания

Выполните соединения, описанные в разделе “Шаг 1. Зарядка аккумуляторного блока”. Даже если аккумуляторный блок подсоединен, он не разряжается.

Зарядка аккумуляторного блока за границей

Можно зарядить батарейный блок в любой стране/регионе с помощью адаптера переменного тока, прилагаемого к видеокамере, при переменном токе в диапазоне 100 В – 240 В с частотой 50 Hz/60 Hz.

- Не используйте электронный трансформатор напряжения.

Примечания по аккумуляторному блоку

- При извлечении аккумуляторного блока или отключении адаптера переменного тока закройте экран ЖКД и убедитесь, что погас индикатор (Видео) / (Фото) (стр. 20)/ACCESS (стр. 17)/индикатор доступа (стр. 66).
- Индикатор CHG (зарядка) мигает во время зарядки при следующих условиях:
 - Аккумуляторный блок подсоединен неправильно.
 - Аккумуляторный блок поврежден.

- При настройке по умолчанию питание отключается автоматически с целью экономии заряда аккумулятора, если в течение приблизительно 5 минут не выполняется никаких операций ([АВТОВЫКЛ]).

Примечания по адаптеру переменного тока

- При применении адаптера переменного тока его следует включать в ближайшую настенную розетку. При возникновении каких-либо неисправностей в работе видеочамеры немедленно отсоедините адаптер переменного тока от настенной розетки.
- При использовании адаптера переменного тока не размещайте его в узких пространствах, например, между стеной и мебелью.
- Не допускайте короткого замыкания при соприкосновении штекера DC адаптера переменного тока или разъема аккумуляторного блока с металлическими предметами. Это может привести к неполадкам.

Шаг 2. Включение питания и установка даты и времени

1

Откройте экран ЖКД видеокамеры.

Видеокамера включается.

- Для включения видеокамеры при открытом экране ЖКД нажмите POWER.

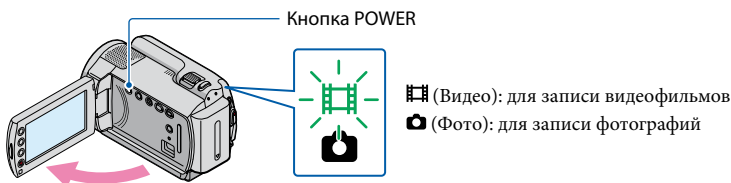

2

Выберите требуемый географический регион с помощью ▲/▼, затем нажмите [ДАЛЕЕ].

Нажмите кнопку на экране ЖКД.

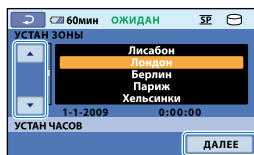
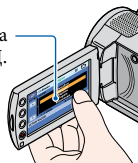

- Для повторной установки даты и времени нажмите 🏠 (HOME) → 🛠️ (НАСТРОЙКИ) → [НАСТ.ЧАС/📅ЯЗ.] → [УСТАН ЧАСОВ]. Когда элемент не отображается на экране, повторно нажимайте ▲/▼ до появления этого элемента.

3

Установите [ЛЕТНЕЕ ВРЕМЯ], дату и время, затем нажмите [OK].

Часы начинают отсчет времени.

- Если для элемента [ЛЕТНЕЕ ВРЕМЯ] установить значение [ВКЛ], осуществляется перевод часов на 1 час вперед.

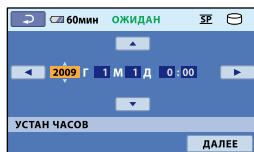
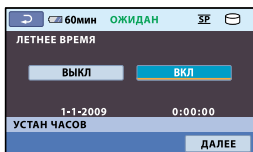

- Дата и время не отображаются во время записи, однако они автоматически записываются на носитель записи и могут отображаться во время воспроизведения. Для отображения даты и времени нажмите **HOME** (HOME) → **НАСТРОЙКИ** (НАСТРОЙКИ) → [НАСТ.ПРОСМ.ИЗ.] → [КОД ДАННЫХ] → [ДАТА/ВРЕМЯ] → **OK** → **ESC** → **X**.
- Для отключения рабочих звуковых сигналов нажмите **HOME** (HOME) → **НАСТРОЙКИ** (НАСТРОЙКИ) → [НАСТ.ЗВУК/ИЗОБ] → [ОЗВУЧ.МЕНЮ] → [ВЫКЛ] → **OK** → **ESC** → **X**.
- Если при нажатии кнопки отсутствует правильная реакция, следует выполнить калибровку сенсорного экрана (стр. 115).

Отключение питания

Закройте экран ЖКД. В течение нескольких секунд мигает индикатор **VIDEO** (Видео) и питание отключается.

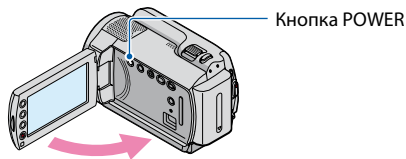

- Видеокамеру можно выключить также нажатием кнопки POWER.
- Когда для параметра [ВКЛ.ПИТАН.С LCD] (стр. 84) задано значение [ВЫКЛ], выключайте видеокамеру, нажимая кнопку POWER.

Изменение настройки языка

Предусмотрена возможность изменения языка, на котором отображаются сообщения на экране.

Нажмите **HOME** (HOME) → **НАСТРОЙКИ** (НАСТРОЙКИ) → [НАСТ.ЧАС/ЯЗ.] → [НАСТР. ЯЗЫКА] → требуемый язык → **OK** → **ESC** → **X**.



Пять советов для успешного выполнения записи



★ Стабилизация положения видеокмеры

Когда держите видеокмеру, выпрямите верхнюю часть туловища и прижмите к нему руки. Функция SteadyShot результативно снижает эффект от сотрясения камеры, однако очень важно не двигать камеру.

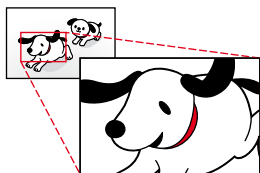

★ Плавное масштабирование

Медленно и плавно выполняйте трансфокацию. Кроме того, трансфокацию следует выполнять расчетливо. Просмотр видеofilьмов, записанных при чрезмерной трансфокации, может вызвать чувство усталости.



★ Создание впечатления большого пространства

Используйте технику панорамирования. Займите устойчивое положение и перемещайте камеру горизонтально, медленно поворачивая верхнюю часть туловища. В течение некоторого времени оставайтесь неподвижными в конце панорамирования, чтобы снимаемая сцена выглядела более стабильной.



★ Сопровождение фильмов дикторским текстом

Продумайте, какое звуковое сопровождение должно быть записано вместе с видеofilьмом. Во время съемки описывайте снимаемый объект, а если это человек, поговорите с ним.

Следите за балансом громкости, так как выполняющий запись располагается ближе к микрофону, чем тот, кого снимают.



★ Использование принадлежностей

Старайтесь пользоваться принадлежностями камеры. Используя штатив, можно выполнять центраферную съемку или съемку при недостаточном освещении, например, съемку фейерверков или ночных видов. При наличии запасных батарей можно продолжать съемку, не беспокоясь о разряде батарей.

Простота записи и воспроизведения фильмов и фотографий (**EASY** Работа в режиме Easy Handycam)

Просто нажмите EASY. Предусмотрена простая процедура записи или воспроизведения видеофильмов и фотографий (использование режима Easy Handycam).

В режиме Easy Handycam можно установить основные параметры, такие как изменение размера или удаление изображений, с помощью элементов настройки и регулировки.

Другие элементы устанавливаются автоматически.

- При включении режима Easy Handycam почти для всех настроек меню автоматически устанавливаются значения по умолчанию. (Некоторые элементы меню сохраняют настройки, установленные до включения режима Easy Handycam.)

Запись видеофильмов

При настройке по умолчанию видеофильмы записываются на жесткий диск (стр. 65).

- 1** Закрепите фиксирующий руку ремень.

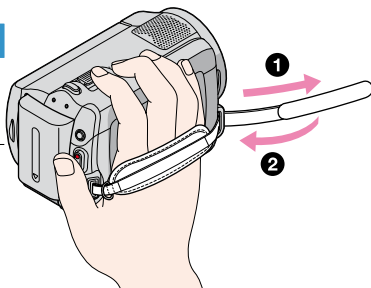

- 2** Откройте крышку объектива.

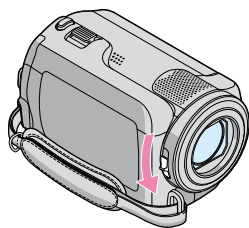

- 3** Откройте экран ЖКД видеокамеры.

Видеокамера включается.

- Для включения видеокамеры при уже открытом экране ЖКД нажмите POWER (стр. 20).

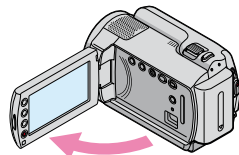

4 Нажмите кнопку EASY.

На экране ЖКД появляется значок **EASY**.

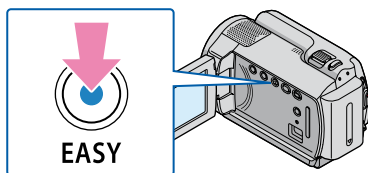

5 Нажмите START/STOP для начала записи.

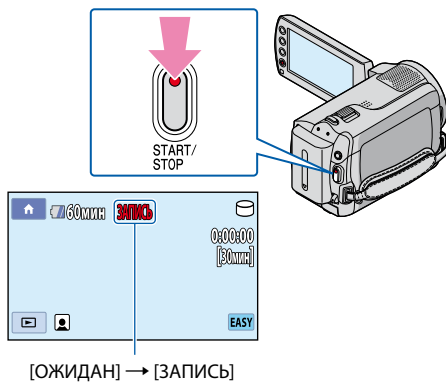

Для остановки записи повторно нажмите кнопку START/STOP.

Советы

- [РЕЖИМ ЗАПИСИ] имеет фиксированное значение [SP] (стр. 71).

Съемка фотографий

1 Откройте крышку объектива.

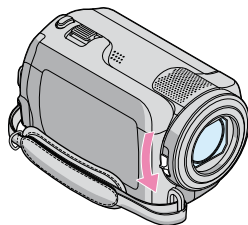

2 Откройте экран ЖКД видеокамеры.

Видеокамера включается.

- Для включения видеокамеры при уже открытом экране ЖКД нажмите POWER (стр. 20).

3 Нажмите кнопку EASY.

На экране ЖКД появляется значок **EASY**.

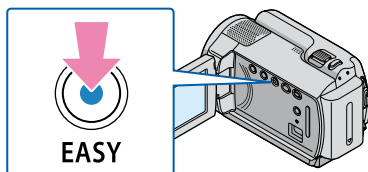

4 Нажмите MODE, чтобы загорелся индикатор (Фото).

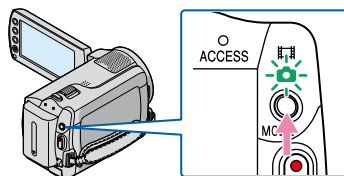

5 Слегка нажмите кнопку PHOTO для настройки фокуса, затем полностью нажмите эту кнопку.

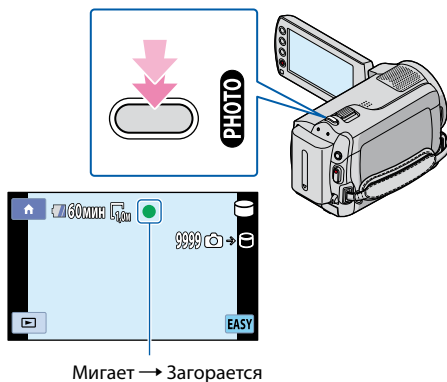

Когда фотография записывается на встроенный жесткий диск, индикация  исчезает.

1 Откройте экран ЖКД видеокамеры.

Видеокамера включается.

- Для включения видеокамеры при уже открытом экране ЖКД нажмите POWER (стр. 20).

2 Нажмите (ПРОСМОТР ИЗОБРАЖЕНИЙ).

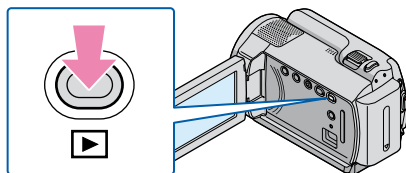

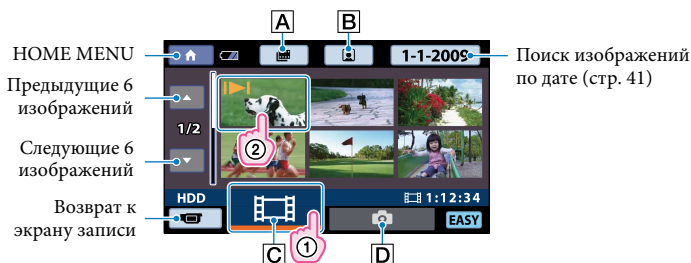

Через несколько секунд появляется экран VISUAL INDEX.

3 Нажмите на вкладке (Видео) (1) → на нужный видеofilьм (2).





A  : Отображается экран Указатель катушки пленки (стр. 39).

B  : Отображается экран Указатель лиц (стр. 40).

C  : Отображаются видеofilьмы.

D  : Отображаются фотографии.

- На последнем записанном или воспроизводимшемся видеofilьме или фотографии появляется значок . При нажатии на видеofilьм или фотографию со значком  можно продолжить предыдущее воспроизведение. (Значок  появляется на фотографии, записанной на “Memory Stick PRO Duo”.)

Видеокамера начинает воспроизведение выбранного видеофильма.

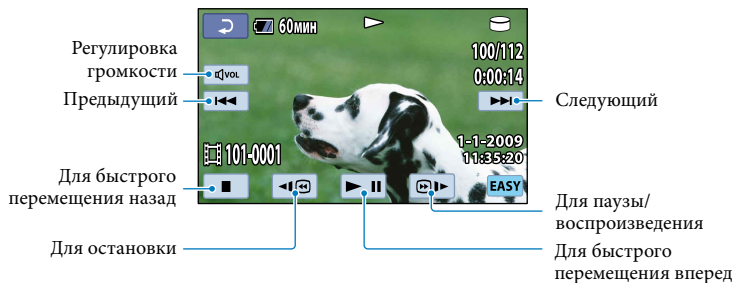

Советы

- Когда воспроизведение, начатое с выбранного видеофильма, достигает последнего видеофильма, возвращается отображение экрана VISUAL INDEX.
- Можно замедлить скорость воспроизведения, нажав $\llbracket \text{I} \text{O} \rrbracket / \llbracket \text{I} \text{P} \rrbracket$ во время паузы.
- Можно отрегулировать громкость путем нажатия $\llbracket \text{VOL} \rrbracket \rightarrow$ регулировки с помощью $\llbracket \text{VOL} \rrbracket / \llbracket \text{VOL} \rrbracket \rightarrow$ во время воспроизведения.
- Настройка [КОД ДАННЫХ] имеет фиксированное значение [ДАТА/ВРЕМЯ] (стр. 77).
- Для изменения носителя записи выберите носитель записи на экране [УСТ.НОС.ФЛМ] (стр. 65).

Просмотр фотографий

На экране VISUAL INDEX нажмите вкладку (Фото) (1) \rightarrow требуемую фотографию (2).



Видеокамера начинает воспроизведение выбранной фотографии.

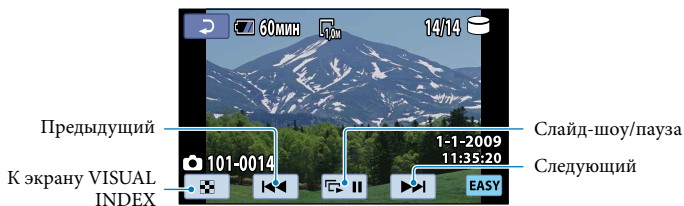

Советы

- Настройка [КОД ДАННЫХ] имеет фиксированное значение [ДАТА/ВРЕМЯ] (стр. 77).
- Для изменения носителя записи выберите носитель записи на экране [УСТ.НОС.ФОТО] (стр. 65).

Отмена режима Easy Handycam

После завершения записи или закрытия экрана меню настройки нажмите EASY еще раз. Индикация EASY исчезает с экрана ЖКД.

Настройки меню в режиме Easy Handycam

Нажмите  (HOME) для отображения доступных для изменения элементов меню. Сведения о доступных элементах меню см. в разделе “Списки меню” (стр. 12).

Примечания

- Невозможно использовать  OPTION MENU.
- Отмените режим Easy Handycam, если требуется добавить эффекты в изображения или изменить настройки.

Недопустимые кнопки в режиме Easy Handycam

Невозможно использовать некоторые кнопки/функции в режиме Easy Handycam, поскольку они устанавливаются автоматически. Если устанавливается недопустимая операция, может появиться сообщение [Недопустимо в режиме Easy Handycam].

Запись

Запись видеофильмов

При настройке по умолчанию видеофильмы записываются на встроенный жесткий диск (стр. 65).

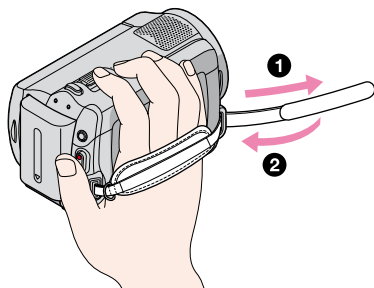

- 1 Закрепите фиксирующий руку ремень.

- 2 Откройте крышку объектива.

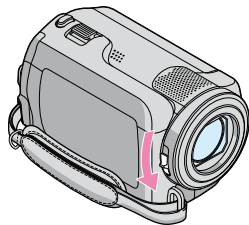

- 3 Откройте экран ЖКД видеокамеры.

Видеокамера включается.

- Для включения видеокамеры при уже открытом экране ЖКД нажмите POWER (стр. 20).

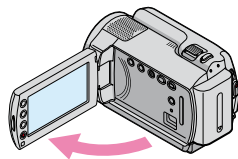

4 Нажмите START/STOP для начала записи.

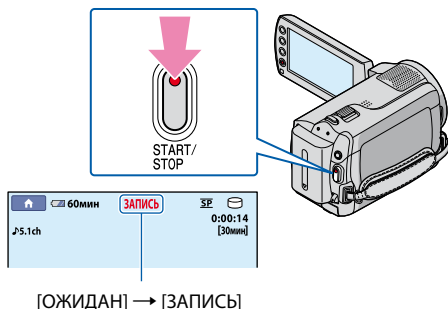

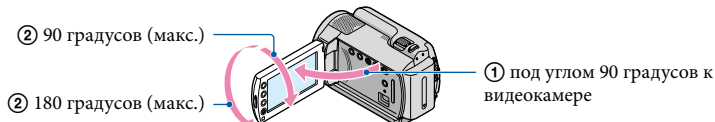

Для остановки записи повторно нажмите кнопку START/STOP.

- Сведения о доступном времени записи видео см. на стр. 104.
- Максимальное время, доступное для непрерывной записи видеофильмов, составляет около 13 часов.
- Когда размер файла видеофильма превышает 2 Гб, автоматически создается следующий файл видеофильма.
- Носитель записи и режим записи можно изменить (стр. 65, 71).
- В настройке по умолчанию для [STEADYSHOT] установлено значение [ВКЛ].
- После включения видеокамеры должно пройти несколько секунд до того, как появится возможность начать запись. В течение этого времени работать с видеокамерой невозможно.
- Если во время записи видеофильма закрывается экран ЖКД, запись на видеокамеру останавливается.
- Горение или мигание ACCESS/индикатора доступа по окончании записи свидетельствует о продолжении записи данных на носитель записи. Не подвергайте видеокамеру воздействию ударов или вибрации и не отсоединяйте батарею или адаптер переменного тока.
- Можно проверить доступное для записи время, объем свободной памяти и т.п., нажав (НОМЕ) → (УПРАВЛЕНИЕ НОСИТЕЛЕМ) → [ДАННЫЕ О НОСИТ.] (стр. 68).
- Для регулировки угла панели ЖКД сначала откройте панель ЖКД под углом 90 градусов к видеокамере (1), затем отрегулируйте угол (2). Если повернуть панель ЖКД на 180 градусов в сторону объектива (2), можно записывать фильмы/фотографии в зеркальном режиме.



- Открывать и закрывать экран ЖКД, а также регулировать угол следует с осторожностью, избегая случайного нажатия кнопок на боковой поверхности экрана ЖКД (DCR-SR38E/SR48E/SR57E/SR67E/SR77E/SR87E).

Советы

- При обнаружении лица во время записи видеофильма мигает индикация  и обнаруженное лицо сохраняется в указателе. Во время воспроизведения можно выполнить поиск требуемой сцены по изображению лица ([Указатель лиц], стр. 40).
- Можно выполнить захват фотографий из записанных видеофильмов (стр. 49).
- Нажатием  (HOME) →  (СЪЕМКА) → [ФИЛЬМ] можно переключить режим съемки.

Код данных во время записи

Дата, время и условия записи автоматически записываются на носитель записи. Они не отображаются во время записи. Однако можно просмотреть их как код данных [КОД ДАННЫХ] во время воспроизведения (стр. 77).

Съемка фотографий

При настройке по умолчанию фотографии записываются на встроенный жесткий диск (стр. 65).

1 Откройте крышку объектива.

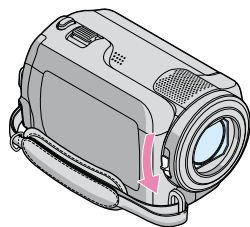

2 Откройте экран ЖКД видеокамеры.

Видеокамера включается.

- Для включения видеокамеры при уже открытом экране ЖКД нажмите POWER (стр. 20).

3 Нажмите MODE, чтобы загорелся индикатор (Фото).

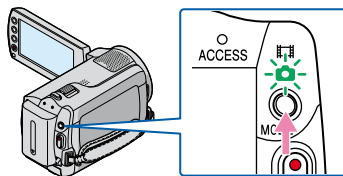

- 4 Слегка нажмите кнопку PHOTO для настройки фокуса, затем полностью нажмите эту кнопку.

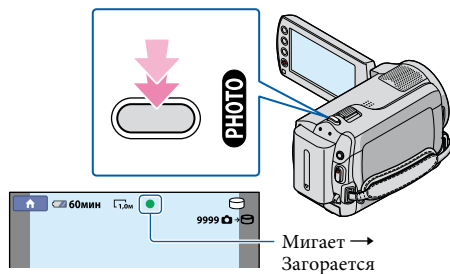

Фотография записывается, когда исчезает индикация ■■■■.

- Сведения о доступном для записи количестве фотографий см. на стр. 105.
- Для изменения размера изображения нажмите **HOME** (НУМЕ) → **НАСТРОЙКИ** (НАСТРОЙКИ) → [НАСТ. ФОТО КАМ.] → [РАЗМ СНИМК] → требуемый параметр → **OK** → **OK** → **X** (стр. 75).
- При отображении **LOCK** запись фотографий невозможна.

Полезные функции для записи видеofilмов и фотографий

Трансфокация

Можно увеличить изображения с помощью рычага привода трансфокаатора.

Также можно увеличить изображения с помощью кнопок на панели ЖКД (DCR-SR38E/SR48E/SR57E/SR67E/SR77E/SR87E).

Уровень увеличения для видеокамеры составляет:

DCR-SR37E/SR38E/SR47E/SR48E/SR57E/SR67E: в 60 раз по отношению к исходному размеру

DCR-SR77E/SR87E: в 25 раз по отношению к исходному размеру

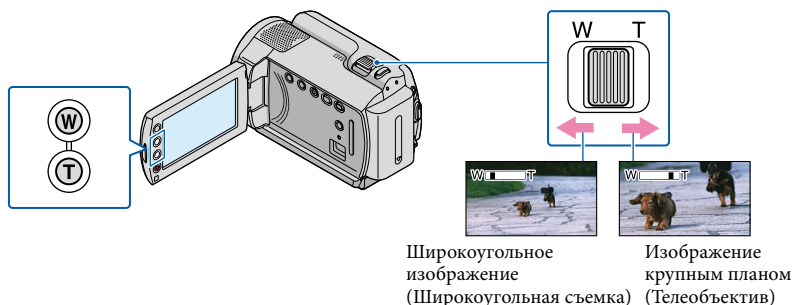

Для медленного масштабирования слегка переместите рычаг привода трансфокаатора.

Для ускоренного масштабирования переместите его дальше.

⚡ Примечания

- Возможно недостаточное снижение размытости изображения функцией SteadyShot, когда рычаг привода трансфокаатора установлен в положение Т (Телеобъектив).
- Удерживайте палец на рычаге привода трансфокаатора. В противном случае может записаться звук срабатывания рычага привода трансфокаатора.
- С помощью кнопок масштабирования на панели ЖКД невозможно изменить скорость масштабирования (DCR-SR38E/SR48E/SR57E/SR67E/SR77E/SR87E).
- Минимальное расстояние между видеокамерой и объектом съемки, необходимое для получения резкой фокусировки, составляет 1 см при широкоугольной съемке и около 150 см при использовании телеобъектива (DCR-SR37E/SR38E/SR47E/SR48E/SR57E/SR67E).
- Минимальное расстояние между видеокамерой и объектом съемки, необходимое для получения резкой фокусировки, составляет 1 см при широкоугольной съемке и около 80 см при использовании телеобъектива (DCR-SR77E/SR87E).

💡 Советы

- Можно установить режим [ЦИФР.УВЕЛИЧ] (стр. 72), если требуется больший уровень увеличения.

Запись звука с повышенной реалистичностью (запись 5,1-канального объемного звучания) (DCR-SR57E/SR67E/SR77E/SR87E)

С помощью встроенного микрофона можно записать 5,1-канальное объемное звучание Dolby Digital. Эта функция обеспечивает реалистичное звуковое сопровождение видеофильмов при воспроизведении на устройствах, поддерживающих 5,1-канальное объемное звучание.



Встроенный микрофон

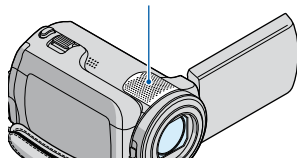

⚡ Примечания

- При воспроизведении 5,1-канального звука на видеокамере 5,1-канальный звук автоматически преобразуется и выводится как 2-канальный.

💡 Советы

- Можно выбрать вариант записи звука: [ОБЪЕМН.ЗВ.5.1ch] (🔊5.1ch) или [СТЕРЕО 2ch] (🔊2ch) ([АУДИОРЕЖИМ], стр. 71).
- На компьютере при помощи прилагаемого программного обеспечения можно создать диск, содержащий записанные на видеокамере видеофильмы. При воспроизведении этого диска на системе с 5,1-канальным звучанием можно получить реалистичное звучание.

Коррекция экспозиции для объектов с контровым светом

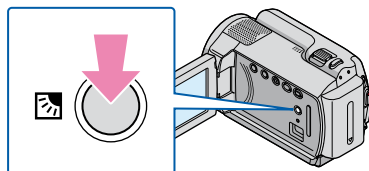

Чтобы скорректировать экспозицию для объектов с контровым светом, нажмите кнопку (компенсация контрового света), на экране появится . Для того, чтобы отключить функцию компенсации, нажмите кнопку (компенсации контрового света) еще раз.

Запись в зеркальном режиме

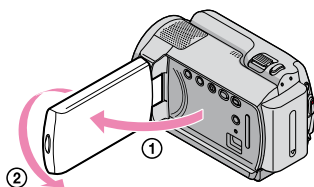

Откройте панель ЖКД под углом 90 градусов к видеокамере ①, затем поверните ее на 180 градусов в сторону объектива ②.

Советы

- На экране ЖКД появляется зеркальное изображение снимаемого объекта, однако запись изображения будет производиться в обычном виде.

Переключение экрана дисплея

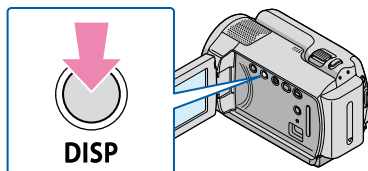

Выключение и включение отображения информации (заряд батареи и т. п.) при каждом нажатии кнопки DISP.

Воспроизведение на видеокамере

При настройке по умолчанию проигрываются видеофильмы и фотографии, записанные на встроенный жесткий диск (стр. 65).

Воспроизведение видеофильмов

1 Откройте экран ЖКД видеокамеры.

Видеокамера включается.

- Для включения видеокамеры при уже открытом экране ЖКД нажмите POWER (стр. 20).

2 Нажмите (ПРОСМОТР ИЗОБРАЖЕНИЙ).

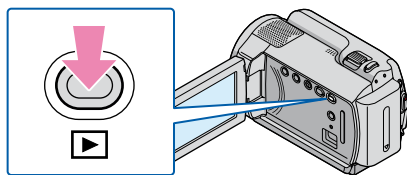



Через несколько секунд появляется экран VISUAL INDEX.

- Отображение экрана VISUAL INDEX также осуществляется при нажатии  (ПРОСМОТР ИЗОБРАЖЕНИЙ) на экране ЖКД.

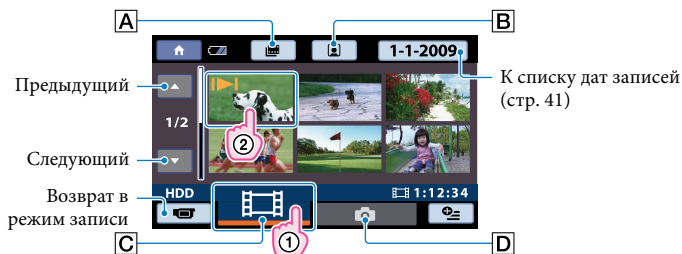
3 Нажмите на вкладке (Видео) (1) → на нужный видеофильм (2).





A  : Отображается экран Указатель катушки пленки (стр. 39).

B  : Отображается экран Указатель лиц (стр. 40).

C  : Отображаются видеофильмы.

D  : Отображаются фотографии.

- На последнем записанном или воспроизводимом видеофильме или фотографии появляется значок . При нажатии на видеофильм или фотографию со значком  можно продолжить предыдущее воспроизведение. (Значок  появляется на фотографии, записанной на “Memory Stick PRO Duo”.)

Видеокамера начинает воспроизведение выбранного видеофильма.

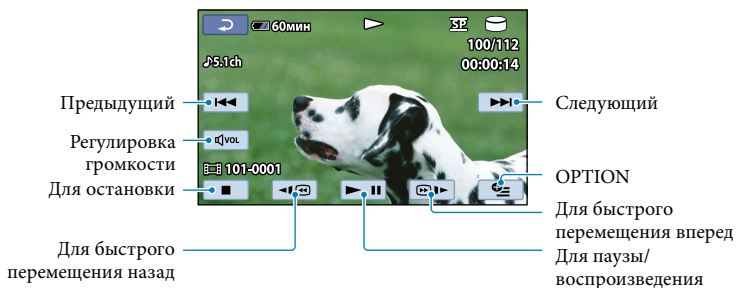

Советы

- Когда воспроизведение, начатое с выбранного видеофильма, достигает последнего видеофильма, возвращается отображение экрана VISUAL INDEX.
- Во время паузы нажмите **[F]/[P]** для замедленного воспроизведения видеофильма.
- При повторных нажатиях **[F]/[P]** во время воспроизведения скорость воспроизведения видеофильма возрастает приблизительно в 5 раз → приблизительно в 10 раз → приблизительно в 30 раз → приблизительно в 60 раз.
- Предусмотрено отображение экрана VISUAL INDEX при нажатии **[HOME]** → **[VIEW]** (ПРОСМОТР ИЗОБРАЖЕНИЙ) → [VISUAL INDEX].
- Во время записи дата записи, время и условия съемки записываются автоматически. Эта информация не отображается во время записи, однако ее можно просмотреть во время воспроизведения, нажав **[HOME]** → **[MENU]** (НАСТРОЙКИ) → [НАСТ.ПРОСМ.ИЗ.] → [КОД ДАННЫХ] → требуемую настройку → **[OK]** → **[P]** → **[X]**.

Регулировка громкости звука видеофильмов

При воспроизведении видеофильма нажмите **[VOL]** → выполните регулировку с помощью **[VOL-]/[VOL+]** → **[P]**.

- Регулировку громкости звука можно выполнить в OPTION MENU.

Просмотр фотографий

Нажмите вкладку **[PHOTO]** (Фото) (1) → требуемую фотографию (2) на экране VISUAL INDEX.



Видеокамерой отображается выбранная фотография.

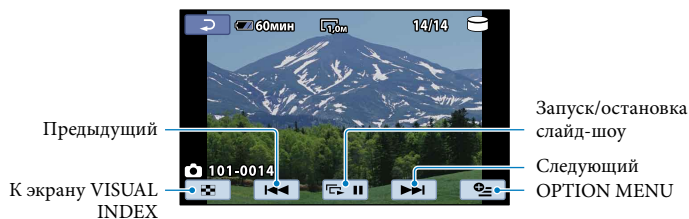

Советы

- При просмотре фотографий, записанных на "Memory Stick PRO Duo", на экране появляется индикация **101** ▶ (папка воспроизведения).

Полезные функции для воспроизведения видеофильмов и фотографий

Поиск требуемой сцены путем точного указания (Указатель катушки пленки)

Видеофильм можно разделить на фрагменты путем задания времени, при этом на экране INDEX отображается первая сцена каждого фрагмента. Можно начать воспроизведение видеофильма с выбранного миниатюрного изображения. Предварительно выберите носитель записи, содержащий видеофильм, который требуется воспроизвести (стр. 65).

1 Нажмите (ПРОСМОТР ИЗОБРАЖЕНИЙ).

Появляется экран VISUAL INDEX.

2 Нажмите (Указатель катушки пленки).

Возврат к экрану VISUAL INDEX





Установка интервала, с которым создаются миниатюрные изображения сцен видеофильма.

3 Нажмите / для выбора требуемого видеофильма.

4 Нажмите / для поиска требуемой сцены, затем нажмите на сцену, которую нужно воспроизвести.

Воспроизведение начинается с выбранной сцены.

Советы

- Предусмотрено отображение экрана [Указатель катушки пленки] при нажатии  (HOME) →  (ПРОСМОТР ИЗОБРАЖЕНИЙ) → [ КАТ.ПЛЕНКИ].

Поиск требуемой сцены по лицу (Указатель лиц)

Изображения распознанных во время записи видеофильма лиц отображаются на экране INDEX.

Можно начать воспроизведение видеофильма с выбранного изображения лица. Предварительно выберите носитель записи, содержащий видеофильм, который требуется воспроизвести (стр. 65).

1 Нажмите (ПРОСМОТР ИЗОБРАЖЕНИЙ).

Появляется экран VISUAL INDEX.

2 Нажмите (Указатель лиц).

Возврат к экрану VISUAL INDEX

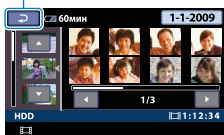

3 Нажмите / для выбора требуемого видеофильма.



4 Нажмите / для поиска требуемого изображения лица, затем нажмите на требуемое изображение лица для просмотра сцены.

Воспроизведение начинается с начала сцены, в которой присутствует выбранное изображение лица.

Примечания

- В зависимости от условий записи лица могут не обнаруживаться.
Пример: лица людей в очках или шляпах, а также людей, не обращенных лицом к камере.

Советы

- Предусмотрено отображение экрана [Указатель лиц] при нажатии  (HOME) →  (ПРОСМОТР ИЗОБРАЖЕНИЙ) →  [ЛИЦО].

Поиск требуемых изображений по дате (Указатель даты)

Предусмотрен эффективный поиск требуемых изображений по дате.

Предварительно выберите носитель записи, содержащий изображение, которое вы хотите воспроизвести (стр. 65).

Примечания

- Невозможно использовать функцию указателя даты для поиска фотографий на “Memory Stick PRO Duo”.

1 Нажмите (ПРОСМОТР ИЗОБРАЖЕНИЙ).

Появляется экран VISUAL INDEX.

2 Для поиска видеofilьмов нажмите вкладку (Видео). Для поиска фотографий нажмите вкладку (Фото).

3 Нажмите дату на экране.

На экране отображаются даты записи изображений.

Возврат к экрану VISUAL INDEX

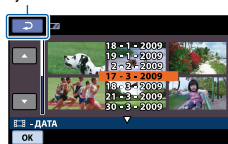

4 Нажмите / для выбора даты требуемого изображения, затем нажмите **OK**.

Изображения с выбранной датой записи отображаются на экране VISUAL INDEX.

Советы

- На экране [Указатель катушки пленки]/[Указатель лиц] можно использовать функцию указателя даты, следуя инструкциям, описанным в шагах с 3 по 4.

Применение масштабирования при воспроизведении фотографий

Можно увеличить фотографии в диапазоне примерно от 1,1 до 5 раз по сравнению с исходным размером.

Увеличение может регулироваться с помощью рычага привода трансфокатора.

Для DCR-SR38E/SR48E/SR57E/SR67E/SR77E/SR87E:

Также можно увеличить изображения с помощью кнопок на панели ЖКД.

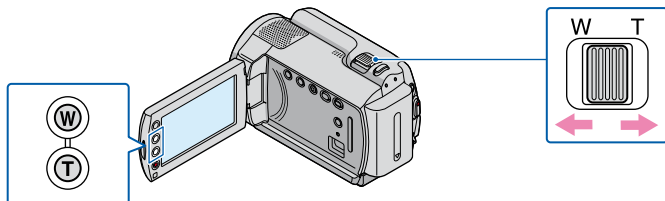

1 Воспроизведите фотографию, которую требуется увеличить.

2 Увеличьте фотографию с помощью режима Т (Телеобъектив).

На экране появляется прямоугольная рамка.

3 Нажмите точку экрана, которая должна отображаться в центре этой рамки.

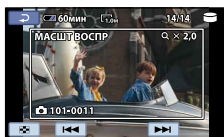

4 Отрегулируйте увеличение с помощью кнопок W (Широкоугольная съемка)/Т (Телеобъектив).

Для отмены нажмите .

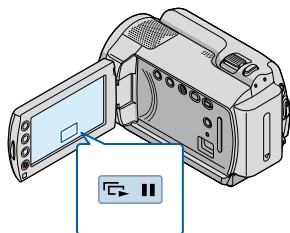

Нажмите  на экране воспроизведения фотографий.

Слайд-шоу начинается с выбранной фотографии.

Для остановки слайд-шоу

Нажмите .





Для повторного запуска слайд-шоу

Повторно нажмите .

 **Примечания**

- Во время слайд-шоу невозможно масштабирование воспроизводимых изображений.

 **Советы**

- Также можно начать воспроизведение слайд-шоу, нажав  (OPTION) → вкладку  → [ПОКАЗ СЛАЙД.] на экране VISUAL INDEX.
- Можно установить непрерывный показ слайд-шоу, выбрав  (OPTION) → вкладку  → [НАСТ.ПОК.СЛАЙД] при воспроизведении фотографий. Значением по умолчанию является [ВКЛ] (непрерывное воспроизведение).

Воспроизведение изображений на телевизоре

Подсоедините видеокамеру к входному гнезду телевизора или видеомагнитофона с помощью соединительного кабеля A/V **1** или соединительного кабеля A/V с S VIDEO **2**. Для этой операции требуется подсоединить видеокамеру к настенной розетке с помощью прилагаемого адаптера переменного тока (стр. 18). Также см. инструкции по эксплуатации, прилагаемые к подключаемым устройствам.

1 Соединительный кабель A/V (прилагается)

Подсоединение другого устройства через гнездо A/V с помощью соединительного кабеля A/V.

2 Соединительный кабель A/V с S VIDEO (продается отдельно)

При подсоединении к другому устройству через гнездо S VIDEO с помощью соединительного кабеля A/V с кабелем S VIDEO (продается отдельно) можно получить изображения более высокого качества, чем при использовании соединительного кабеля A/V. Подключите белый и красный штекеры (левый/правый аудио) и штекер S VIDEO (канал S VIDEO) соединительного кабеля A/V к кабелю S VIDEO (продается отдельно). Подключение желтого штекера не обязательно. При подключении только штекера S VIDEO отсутствует выходной аудиосигнал.

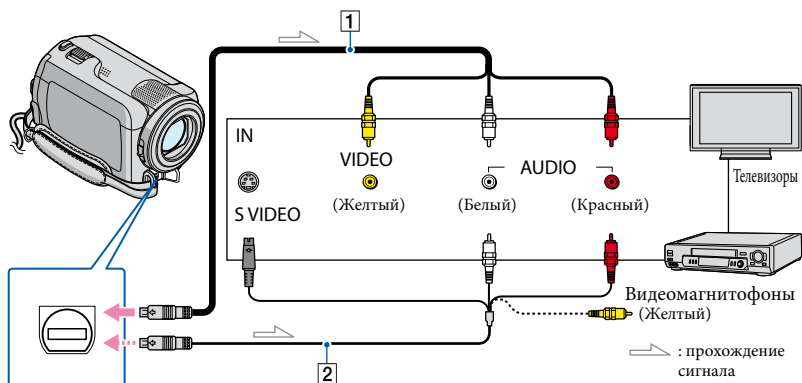

Дистанционный соединитель A/V

1 Установите переключатель входного сигнала телевизора на вход, к которому подсоединяется видеокамера.

Подробнее см. в инструкциях по эксплуатации, прилагаемых к телевизору.

- 2** Подсоедините видеокамеру к телевизору с помощью соединительного кабеля A/V (**1**, прилагается) или соединительного кабеля A/V с S VIDEO (**2**, продается отдельно).

Подсоедините видеокамеру к входному гнезду телевизора.

- 3** Выполните воспроизведение видеofilмов и фотографий на видеокамере (стр. 36)

Установка формата кадра в соответствии с подключенным телевизором (16:9/4:3)

Нажмите **HOME** → **НАСТРОЙКИ** → **НАСТ.ВЫВОДА** → **[ТИП ЭКРАНА]** → **[16:9]** или **[4:3]** → **OK** → **EXIT** → **X**.

Советы

- Для просмотра информации (счетчика и т.п.) на экране монитора нажмите **HOME** → **НАСТРОЙКИ** → **НАСТ.ВЫВОДА** → **[ВЫВОД ИЗОБР.]** → **[ВИДЕО/LCD]** (настройка по умолчанию) → **OK** → **EXIT** → **X**.

Подключение к телевизору через видеомагнитофон

Подсоедините видеокамеру к входу LINE IN видеомагнитофона с помощью соединительного кабеля A/V. Установите переключатель входного сигнала на видеомагнитофоне в положение LINE (VIDEO 1, VIDEO 2 и т. д.).

Подсоединение к монофоническому телевизору (телевизор только с одним гнездом аудиовхода)

Подсоедините желтый штекер соединительного кабеля A/V к гнезду видеовхода, а белый (левый канал) или красный (правый канал) штекер к гнезду аудиовхода телевизора или видеомагнитофона.

Если телевизор/видеомагнитофон оснащен 21-контактным адаптером (EUROCONNECTOR)

Потребуется 21-контактный адаптер (продается отдельно) для подсоединения видеокамеры к телевизору с целью просмотра записанных изображений (только для моделей с меткой **CE** на нижней поверхности). Этот адаптер предназначен исключительно для вывода.

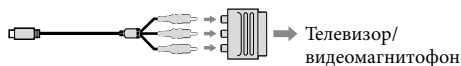

- Когда для параметра **[ТИП ЭКРАНА]** устанавливается значение **[4:3]**, качество изображения может ухудшиться. Кроме того, при переключении формата кадра записанного изображения между **16:9** (широкий формат) и **4:3** возможно дрожание изображения.

- На некоторых телевизорах с форматом 4:3 фотографии, записанные при формате кадра 4:3, могут не отображаться во весь экран. Это не является неисправностью.



- При воспроизведении изображения, записанного при формате кадра 16:9 (широкий формат) на телевизоре формата 4:3, не поддерживающем сигнал 16:9 (широкий формат), установите для параметра [ТИП ЭКРАНА] значение [4:3].

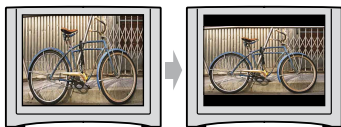

Удаление видеofilмов и фотографий

Можно освободить пространство на носителе записи, удалив с него видеofilмы и фотографии.

Перед выполнением этой операции выберите носитель записи, содержащий видеofilмы и фотографии, которые требуется удалить (стр. 65).



Примечания



- После удаления невозможно восстановить изображения.
- Во время удаления изображений не отключайте от видеокамеры аккумуляторный блок или адаптер переменного тока. Это может привести к повреждению носителя записи.
- Не извлекайте карту памяти "Memory Stick PRO Duo" во время удаления изображений с "Memory Stick PRO Duo".
- Удаление защищенных видеofilмов и фотографий невозможно. Перед попыткой удаления защищенных видеofilмов и фотографий требуется отменить их защиту (стр. 53).
- Если удаленный видеofilm был включен в список воспроизведения (стр. 56), этот видеofilm также удаляется из списка воспроизведения.
- Заблаговременно сохраните важные фильмы и фотографии (стр. 59).



Советы

- Одновременно можно выбрать до 100 изображений.
- Можете удалить изображение на экране воспроизведения из  OPTION MENU.
- Для удаления всех изображений, записанных на носитель записи, и восстановления всей доступной для записи памяти на носителе выполните форматирование носителя записи (стр. 69).

- Изображения уменьшенного размера, позволяющие одновременно просматривать несколько изображений на экране указателя, называются "миниатюрными изображениями".

1 Нажмите  (HOME) →  (ДРУГИЕ) → [УДАЛИТЬ].

2 Для удаления фильмов нажмите [УДАЛИТЬ] → [УДАЛИТЬ].

- Для удаления фотографий нажмите [УДАЛИТЬ] → [УДАЛИТЬ].

3 Нажмите и отобразите метку  на видеofilмах и фотографиях, которые требуется удалить.

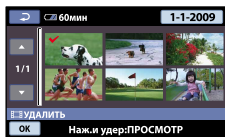









Советы

- Нажмите и удерживайте нажатым изображение на экране ЖКД для подтверждения выбора изображения. Для возврата к предыдущему экрану нажмите .





4 Нажмите [OK] → [ДА] → [OK] → .

Одновременное удаление всех видео/фотоизображений



При выполнении шага 2 нажмите [ УДАЛИТЬ] → [ УДАЛИТЬ ВСЕ] → [ДА] → [ДА] → [] → [].

- Для одновременного удаления всех фотографий нажмите [ УДАЛИТЬ] → [ УДАЛИТЬ ВСЕ] → [ДА] → [ДА] → [] → [].





Одновременное удаление всех видеофильмов/фотографий, записанных в один и тот же день

- Можно удалить фотографии, выбрав даты записи, только в том случае, если фотографии записаны на встроенный жесткий диск.
- ① При выполнении шага 2 нажмите [ УДАЛИТЬ] → [ УДАЛ.по дате].
- Для удаления всех фотографий, записанных в один и тот же день, нажмите [ УДАЛИТЬ] → [ УДАЛ. по дате].



- ② Нажмите  /  для выбора даты записи требуемых видеофильмов/фотографий, затем нажмите [].
- На экране отображаются видеофильмы/фотографии, записанные в течение выбранного дня.

Советы

- Нажмите и удерживайте нажатым изображение на экране ЖКД для подтверждения выбора изображения. Для возврата к предыдущему экрану нажмите [].
- ③ Нажмите [] → [ДА] → [] → [].

Захват фотографии из видеofilьма

Можно сохранить выбранный кадр из записанного видеofilьма в виде фотографии.

Перед выполнением действия выберите носитель записи, который содержит видео и носитель записи, куда вы хотите сохранить фотографии (стр. 65).

1 Нажмите **HOME** (↑) → **ДРУГИЕ** (☰) → **ФОТОСЪЕМКА**.

Появляется экран **ФОТОСЪЕМКА**.

2 Нажмите видеofilьм, из которого требуется выполнить захват фотографий.

Начнется воспроизведение выбранного видеofilьма.

3 Нажмите **▶||** при отображении кадра, из которого требуется выполнить захват.

Воспроизведение видеofilьма приостанавливается. При нажатии **▶||** выполняется переключение между режимами воспроизведения и паузы.

Более точно отрегулируйте точку захвата после ее выбора с помощью **▶||**.

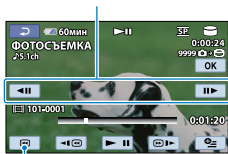

Возврат к началу выбранного видеofilьма

4 Нажмите **OK**.

Захваченная фотография сохраняется на носителе записи, выбранном на экране **УСТ.НОС. ФОТО** (стр. 65).

По окончании захвата экран вернется в режим паузы.

- Для продолжения захвата нажмите **▶||**, затем повторно выполните шаги, начиная с шага 3.
- Для захвата фотографии из другого видеofilьма, нажмите **▶**, затем повторно выполните шаги, начиная с шага 2.

5 Нажмите **▶** → **OK**.

Примечания

- Размер изображения фиксированный и зависит от формата фильма:
 - [**1080**,2M] в формате кадра 16:9;
 - [VGA(0,3M)] в формате кадра 4:3.
- На носителе записи, в который требуется сохранить фотографии, должно быть достаточно свободной памяти.
- Дата и время записи захваченных фотографий совпадают с датой и временем записи видеofilьмов.
- Если видеofilьм, из которого выполняется захват фотографий, не имеет кода данных, дата и время записи фотографии будут соответствовать дате и времени их захвата из видеofilьма.

Перезапись/ копирование видеофильмов и фотографий со встроенного жесткого диска на карту памяти “Memory Stick PRO Duo”

Перезапись видеофильмов

Можно перезаписать видеофильмы, записанные на встроенном жестком диске видеокамеры, на “Memory Stick PRO Duo”.

Перед выполнением этой операции вставьте “Memory Stick PRO Duo” в видеокамеру.

⚡ Примечания

- Перед выполнением первой записи видеофильма на “Memory Stick PRO Duo” создайте файл базы данных изображений, нажав **HOME** → **УПРАВЛЕНИЕ НОСИТЕЛЕМ** → [ИСПР.Ф.БД ИЗ.] → [MEMORY STICK].
- Подсоедините видеокамеру к настенной розетке с помощью прилагаемого адаптера переменного тока во избежание прекращения подачи питания во время перезаписи.

💡 Советы

- После перезаписи исходный видеофильм не удаляется.
- Перезаписываются все изображения, включенные в список воспроизведения.
- Изображения, записанные с помощью видеокамеры и сохраненные на носителе записи, называются “оригиналами”.

- 1 Нажмите **HOME** → **ДРУГИЕ** → [ПРЗПС. ФИЛЬМА].

Появляется экран [ПРЗПС. ФИЛЬМА].



- 2 Нажмите тип перезаписи.

[ПРЗПС по выбору]: для выбора видеофильмов и перезаписи
[ПРЗПС по дате]: для перезаписи всех видеофильмов, записанных в указанную дату

[ПРЗПС ВСЕ]: для перезаписи списка воспроизведения

При выборе списка воспроизведения в качестве источника перезаписи следуйте инструкциям на экране для перезаписи списка воспроизведения.

- 3 Выберите видеофильм, который нужно перезаписать.

[ПРЗПС по выбору]: Нажмите на видеофильм, который нужно перезаписать, и пометьте его меткой **✓**. Можно выбрать несколько видеофильмов.

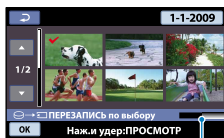

Объем свободной памяти на “Memory Stick PRO Duo”

Советы

- Нажмите и удерживайте нажатым изображение на экране ЖКД для подтверждения выбора изображения. Для возврата к предыдущему экрану нажмите [↶].

[ПРЗПС по дате]: Выберите дату записи видеofilьма, который нужно перезаписать, затем нажмите [OK]. Можно выбрать несколько дат.

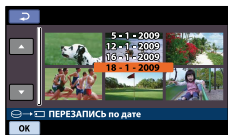

- 4 Нажмите [OK] → [ДА] → [OK] → [X].

Советы

- Для проверки перезаписанных фильмов по окончании перезаписи выберите [MEMORY STICK] на [УСТ.НОС.ФЛМ] и выполните их воспроизведение (стр. 65).

Копирование фотографий

Можно скопировать фотографии со встроенного диска видеокамеры на карту памяти "Memory Stick PRO Duo". Перед выполнением этой операции вставьте "Memory Stick PRO Duo" в видеокамеру.

Примечания

- Подсоедините видеокамеру к настенной розетке с помощью прилагаемого адаптера переменного тока во избежание прекращения подачи питания во время копирования.

- 1 Нажмите (HOME) → (ДРУГИЕ) → [КОПИРОВ. ФОТО].

Появляется экран [КОПИРОВ. ФОТО].

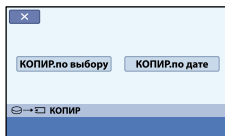

- 2 Нажмите тип копирования.

[КОПИР.по выбору]: для копирования выбранных фотографий

[КОПИР.по дате]: для копирования всех фотографий, записанный в указанную дату

- 3 Выберите фотографию для копирования.

[КОПИР.по выбору]: Нажмите фотографию, которую требуется копировать, и пометьте ее меткой ✓. Можно выбрать несколько фотографий.

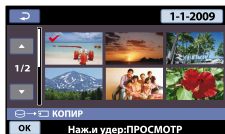

Советы

- Нажмите и удерживайте нажатым на изображении на экране для подтверждения выбора изображения. Для возврата к предыдущему экрану нажмите [↶].

[КОПИР.по дате]: Выберите дату записи фотографии, которую требуется скопировать, затем нажмите **OK**. Можно выбрать несколько дат.



4 Нажмите **OK** → [ДА] → **OK** → **X**.

Советы

- Для проверки скопированных фотографий по окончании копирования выберите [MEMORY STICK] на [УСТ.НОС.ФОТО] и выполните их воспроизведение (стр. 65).

Защита записанных видеofilьмов и фотографий (Protect)



Защита видеofilьмов и фотографий во избежание их удаления по ошибке.



Перед выполнением этой операции выберите носитель записи, содержащий видеofilьмы и фотографии, для которых требуется установить защиту (стр. 65).

Советы

- Можно установить защиту видеofilьмов и фотографий на экране воспроизведения из  OPTION MENU.

1 Нажмите  (HOME) →  (ДРУГИЕ) → [РЕД.].

2 Для защиты видеofilьмов нажмите [ ЗАЩИТА] → [ ЗАЩИТА].

- Для защиты фотографий нажмите [ ЗАЩИТА] → [ ЗАЩИТА].

3 Нажмите видеofilьмы и фотографии, для которых требуется установить защиту.

 отображается на выбранных изображениях.





Советы

- Нажмите и удерживайте нажатым изображение на экране ЖКД для подтверждения выбора изображения.

Для возврата к предыдущему экрану нажмите .

- Одновременно можно выбрать до 100 изображений.

4 Нажмите  → [ДА] →  → .



Для отмены защиты видеofilьмов и фотографий



Нажмите на видеofilьм или фотографию, помеченные значком  при выполнении шага 3.

Значок  исчезает.



Для одновременной защиты всех видеofilьмов и фотографий, записанных в один и тот же день

- Можно установить защиту для всех записанных на встроенном жестком диске фотографий путем выбора даты записи.

① При выполнении шага 2 нажмите [ ЗАЩИТА] → [ ЗАЩ. по дате].

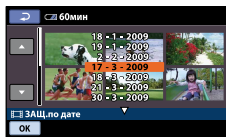
- Для одновременной защиты всех фотографий, записанных в один день, нажмите [ ЗАЩИТА] → [ ЗАЩ. по дате].



② Нажмите  /  для выбора даты записи требуемых видеofilьмов/ фотографий, затем нажмите .

Советы

- Нажмите и удерживайте нажатым изображение на экране ЖКД для подтверждения выбора изображения. Для возврата к предыдущему экрану нажмите .

③ Нажмите → [ВКЛ] → → .

Для отмены защиты всех
видеофильмов и фотографий,
записанных в один и тот же день

При выполнении описанного выше шага

② выберите дату записи требуемых
видеофильмов/фотографий, затем
нажмите → [ВЫКЛ] → → .

Разделение видеофильма на сцены

Перед выполнением этой операции выберите носитель записи, содержащий фильм, который требуется разделить (стр. 65).

1 Нажмите **HOME** → **ДРУГИЕ** → **[РЕД.]** → **[РАЗДЕЛИТЬ]**.

2 Нажмите на видеофильм, который требуется разделить.

Начнется воспроизведение выбранного видеофильма.

3 Нажмите **▶||** в тот момент, когда потребуется разделить видеофильм на сцены.

Воспроизведение видеофильма приостанавливается. При нажатии **▶||** выполняется переключение между режимами воспроизведения и паузы.

Более точная регулировка момента разделения после его выбора производится с помощью **▶||**.

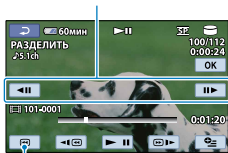

Возврат к началу выбранного видеофильма

4 Нажмите **[OK]** → **[ДА]** → **[OK]** → **[X]**.

Примечания

- После разделения восстановить видеофильм невозможно.
- Во время разделения видеофильма не отключайте от видеокамеры аккумуляторный блок или адаптер переменного тока. Это может привести к повреждению носителя записи. Также не следует извлекать карту памяти "Memory Stick PRO Duo" во время разделения видеофильмов на "Memory Stick PRO Duo".
- Поскольку выбор момента разделения выполняется видеокамерой с интервалом, равным приблизительно половине секунды, возможно незначительное расхождение между моментом нажатия **▶||** и фактическим моментом разделения.
- Если на сцены разделяется исходный видеофильм, добавленный в список воспроизведения видеофильм также разделяется.

Советы

- Можно разделить фильм на экране воспроизведения из **OPTION MENU**.

Использование списка воспроизведения видеofilьмов

Список воспроизведения представляет собой перечень миниатюрных изображений выбранных видеofilьмов.

Исходные видеofilьмы не изменяются даже при редактировании или удалении видеofilьмов, добавленных в список воспроизведения.

Перед выполнением действия выберите носитель записи, где вы хотите создать, воспроизвести или отредактировать список воспроизведения (стр. 65).

Создание списка воспроизведения

1 Нажмите (HOME) → (ДРУГИЕ) → [РЕД.СПИС. ВОСПР.].

2 Нажмите [ДОБАВИТЬ].

3 Нажмите на видеofilm, который требуется добавить в список воспроизведения.



Выбранный видеofilm отмечается значком ✓.

Советы

- Нажмите и удерживайте нажатым изображение на экране ЖКД для подтверждения выбора изображения. Для возврата к предыдущему экрану нажмите .

4 Нажмите → [ДА] → → .

Одновременное добавление всех видеofilьмов, записанных в один день

① При выполнении шага 2 нажмите [ДОБ.по дате].

На экране отображаются даты записи видеofilьмов.



② Нажмите / для выбора даты записи требуемого видеofilmа, затем нажмите .

На экране отображаются видеofilьмы, записанные в течение выбранного дня.

Советы

- Нажмите изображение на экране ЖКД для подтверждения выбора изображения. Для возврата к предыдущему экрану нажмите .

③ Нажмите → [ДА] → → .

Примечания

- Во время добавления видеofilьмов в список воспроизведения не отключайте от видеокамеры аккумуляторный блок или адаптер переменного тока. Это может привести к повреждению носителя записи. Также не следует извлекать карту памяти "Memory Stick PRO Duo" во время

редактирования видеофильмов на "Мемогу Stick PRO Duo".

- Невозможно добавлять фотографии в список воспроизведения.

Советы

- В список воспроизведения можно добавить до 99 видеофильмов.
- Можно добавить видеофильм на экране воспроизведения или на экране INDEX, нажав **OPTION**.
- С помощью прилагаемого программного обеспечения можно скопировать текущий список воспроизведения на диск.

Воспроизведение списка воспроизведения

Перед выполнением действия выберите носитель записи, где вы хотите воспроизвести список воспроизведения (стр. 65).

- 1 Нажмите **HOME** → **ПРОСМОТР ИЗОБРАЖЕНИЙ** → **[СПИСОК ВОСПР.]**.

Отображаются видеофильмы, добавленные в список воспроизведения.

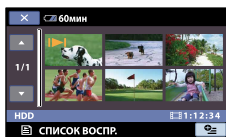

- 2 Нажмите на видеофильм, который нужно воспроизвести.

Воспроизведение списка воспроизведения начинается с выбранного видеофильма и продолжается до конца списка, затем на дисплее снова отображается список воспроизведения.

Удаление ненужных видеофильмов из списка воспроизведения

- 1 Нажмите **HOME** → **[ДРУГИЕ]** → **[РЕД.СПИС.ВОСПР.]**.
- 2 Нажмите **[УДАЛИТЬ]**.
Для стирания всех фильмов из списка воспроизведения нажмите **[УДАЛ. ВСЕ]** → **[ДА]** → **[ДА]** → **[OK]**.
- 3 Выберите видеофильм для удаления из списка.

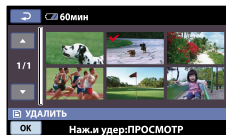

Выбранный видеофильм отмечается значком ✓.

Советы

- Нажмите и удерживайте нажатым изображением на экране ЖКД для подтверждения выбора изображения. Для возврата к предыдущему экрану нажмите **[←]**.
- 4 Нажмите **[OK]** → **[ДА]** → **[OK]** → **[X]**.

Советы

- Даже при удалении видеофильма из списка изображения исходный видеофильм не удаляется.

Изменение порядка видеофильмов в списке воспроизведения

- 1 Нажмите **HOME** → **[ДРУГИЕ]** → **[РЕД.СПИС.ВОСПР.]**.
- 2 Нажмите **[ПЕРЕМЕСТ.]**.
- 3 Выберите видеофильм, который требуется переместить.

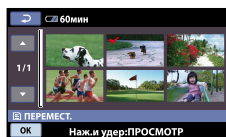

Выбранный видеофильм отмечается значком ✓.

Советы



- Нажмите изображение на экране ЖКД для подтверждения выбора изображения. Для возврата к предыдущему экрану нажмите .

④ Нажмите .

⑤ Выберите место назначения с помощью /.



Индикатор места назначения

⑥ Нажмите  → [ДА] →  → .

Советы

- При выборе нескольких видеофильмов они перемещаются в соответствии с порядком их отображения в списке воспроизведения.

Создание диска с помощью устройства записи DVD, рекордера

Создание диска с помощью определенного устройства записи DVD, DVDirect Express

Выполняя операции на экране видеокamеры, можно сохранить фильмы на диск с помощью определенного устройства записи DVD, DVDirect Express (продается отдельно). Также можно воспроизводить изображения на созданном диске.

Дополнительные сведения см. в инструкциях по эксплуатации, прилагаемых к устройству записи DVD.

- В данном разделе DVDirect Express называется "устройство записи DVD".
- Могут применяться только неиспользованные диски следующих типов:
 - DVD-R диаметром 12 см;
 - DVD+R диаметром 12 см.
- Не поддерживаются двухуровневые диски.

- 1 Включите видеокamеру и подсоедините устройство записи DVD к гнезду USB видеокamеры с помощью кабеля USB устройства записи DVD.

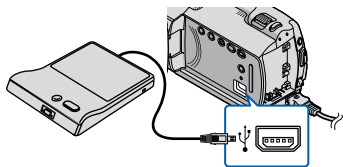

На дисплее видеокamеры отображается экран [ВНЕШ. ДИСКОВОД].

Примечания

- В качестве источника питания используйте прилагаемый адаптер переменного тока (стр. 18). Устройство записи DVD не работает при питании от батареи.

- 2 Вставьте неиспользованный диск в устройство записи DVD и закройте лоток для дисков.

На дисплее видеокamеры отображается экран [ЗАПИСЬ ДИСКА].

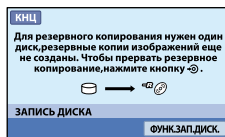

- 3 Нажмите [DISC BURN] на устройстве записи DVD.

Записанные на встроенный жесткий диск видеofilмы, ранее не сохраненные ни на каких дисках, записываются на диск.

После создания диска лоток для дисков на устройстве записи DVD открывается, и диск можно извлечь.

- Также можно выполнять операции с помощью [DISC BURN] на видеокamере.

- 4 Повторно выполните шаги 2 и 3, когда общий объем памяти записываемых фильмов превышает объем памяти диска.

- 5 По окончании операции нажмите [OK] → [KHC] на экране видеокamеры.

- Нажмите [ИЗВЛЕЧЬ ДИСК] и извлеките диск.

6 Закройте лоток для дисков на устройстве записи DVD и отсоедините кабель USB.

Создание диска с выбранными изображениями

Эта операция служит для перезаписи требуемого изображения на диск или создания нескольких одинаковых дисков.

- 1 Нажмите [ФУНК.ЗАП.ДИСК.] при выполнении описанного выше шага 3.

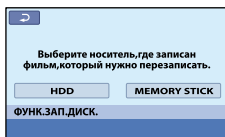

- 2 Выберите носитель записи, содержащий фильм (фильмы), которые требуется сохранить. На экране видеорекамера появляются миниатюрные изображения фильмов.
- 3 Нажмите видеofilm, который требуется записать на диск. Отображается ✓.



Объем свободной памяти диска

Советы

- Нажмите и удерживайте нажатым изображение на экране ЖКД для подтверждения выбора изображения. Для возврата к предыдущему экрану нажмите [←].
- Нажав дату, можно выбрать изображения по дате.

- 4 Нажмите [OK] → [ДА] на экране видеорекамеры. После создания диска открывается лоток для дисков устройства записи DVD.

- 5 Извлеките диск из устройства записи DVD и закройте лоток для дисков.
 - Для создания другого диска с таким же содержимым вставьте новый диск и нажмите [СОЗДАТЬ ТАКОЙ ЖЕ ДИСК].

- 6 По окончании операции нажмите [ВЫХОД] → [КНИЦ] на экране видеорекамеры.

- 7 Закройте лоток для дисков на устройстве записи DVD и отсоедините кабель USB от видеорекамеры.

Воспроизведение диска на устройстве записи DVD

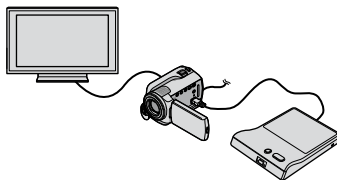

- 1 Включите видеорекамеру и подсоедините устройство записи DVD к гнезду USB видеорекамеры с помощью кабеля USB устройства записи DVD. Отображается экран [ВНЕШ. ДИСКОВОД].

Советы

- Можно воспроизводить фильмы на экране телевизора при подключении видеорекамеры к телевизору (стр. 44).
- 2 Вставьте созданный диск в устройство записи DVD. На экране VISUAL INDEX дисплея видеорекамеры отображаются содержащиеся на диске видеofilm.

- ③ Нажмите кнопку воспроизведения на устройстве записи DVD.

Фильм воспроизводится на экране видеокамеры.

- Также можно выполнять операции с помощью экрана видеокамеры (стр. 36).

- ④ По завершении операции нажмите [КНЦ] → [ИЗВЛЕЧЬ ДИСК] на экране видеокамеры и извлеките диск.

- ⑤ Нажмите [OK] и отсоедините кабель USB.

⚡ Примечания

- Не забудьте включить видеокамеру. Питание на устройство записи DVD подается от видеокамеры.
- Можно использовать [ФУНК.ЗАП.ДИСК.] для создания нескольких одинаковых дисков.
- При создании диска нельзя выполнять следующие действия.
 - Выключать видеокамеру
 - Отсоединение кабеля USB или адаптера переменного тока
 - Подвергать видеокамеру механическим ударам или вибрации
 - Извлекать карту памяти “Memory Stick PRO Duo” из видеокамеры
- Невозможно добавить видеофильмы на созданный диск.
- Выполните воспроизведение созданного диска, чтобы убедиться в правильном выполнении перезаписи, перед удалением фильмов на видеокамере.
- Если на экране появляется сообщение [Не удалось выполнить операцию.] или [ЗАПИСЬ ДИСКА не удалась.], вставьте другой диск в устройство записи DVD и повторно нажмите  (DISC BURN).

💡 Советы

- Если общий объем памяти записываемых с помощью операции DISC BURN фильмов превышает объем памяти диска, создание диска останавливается по достижении предела. Последний видеофильм на диске может быть обрезанным.

- Время создания диска при перезаписи фильмов до предела диска составляет приблизительно 20—60 минут. Длительность операции увеличивается в зависимости от режима записи и количества сцен.
- Можно воспроизводить созданные диски на обычном DVD-проигрывателе. Если по какой-то причине воспроизведение невозможно, подсоедините видеокамеру к устройству записи DVD, затем выполните воспроизведение.
- На экране видеокамеры появляется метка диска.

Создание диска с помощью устройства записи DVD, не являющегося DVDirect Express

Можно сохранить фильмы на диск, подключив видеокамеру к устройствам создания дисков, например устройству записи Sony DVD, не являющемуся DVDirect Express, с помощью кабеля USB. Также см. инструкции по эксплуатации, прилагаемые к подключаемым устройствам. В настоящем разделе описывается способ создания диска путем подключения видеокамеры к устройству записи Sony DVD с помощью кабеля USB.

- Для этой операции требуется подсоединить видеокамеру к настенной розетке с помощью прилагаемого адаптера переменного тока (стр. 18).
- Устройство записи Sony DVD может не поставляться в некоторые страны/регионы.

- 1 Включите видеокамеру и подключите устройство записи DVD и т. п. к гнезду  (USB) видеокамеры с помощью кабеля USB (прилагается).

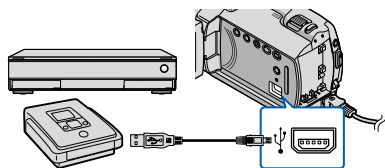

На дисплее видеокамеры отображается экран [ВЫБОР USB].

- Если экран [ВЫБОР USB] не отображается, нажмите **↑** (HOME) → **☰** (ДРУГИЕ) → [ПОДКЛ.К USB].

2 Нажмите на экране видеокамеры [☰ПОДКЛ.К USB], если видеофильмы записаны на встроенный жесткий диск, или [☑ПОДКЛ.К USB], если видеофильмы записаны на "Memory Stick PRO Duo".

3 Запишите видеофильмы на подключенное устройство.

- Дополнительные сведения см. в инструкциях по эксплуатации, прилагаемых к подключаемому устройству.

4 По завершения операции нажмите [КНЦ] → [ДА] на экране видеокамеры.

5 Отсоедините кабель USB.

Создание диска с помощью рекордера и т. п.

Можно перезаписать воспроизводимые на видеокамере изображения на диск или видеокассету, подключив видеокамеру к рекордеру дисков,

устройству записи Sony DVD, не являющемуся DVD Direct Express, с помощью соединительного кабеля A/V. Подключите устройство способом **1** или **2**. Также см. инструкции по эксплуатации, прилагаемые к подключаемому устройству. Перед выполнением этой операции выберите носитель записи, содержащий фильмы, которые требуется перезаписать (стр. 65).

- Устройство записи Sony DVD может не поставляться в некоторые страны/регионы.

⚡ Примечания

- Для этой операции требуется подсоединить видеокамеру к настенной розетке с помощью прилагаемого адаптера переменного тока (стр. 18).

1 Соединительный кабель A/V (прилагается)

Подключите соединительный кабель A/V к входному гнезду другого устройства.

2 Соединительный кабель A/V с S VIDEO (продается отдельно)

При подсоединении к другому устройству через гнездо S VIDEO с помощью соединительного кабеля A/V с кабелем S VIDEO (продается отдельно) можно получить изображения более высокого качества, чем при использовании соединительного кабеля A/V. Подключите белый и красный штекеры (левый/правый аудио) и штекер S VIDEO (канал S VIDEO) соединительного кабеля A/V к кабелю S VIDEO. При подключении только одного штекера S VIDEO звук не воспроизводится. Подключение желтого штекера (видео) не обязательно.

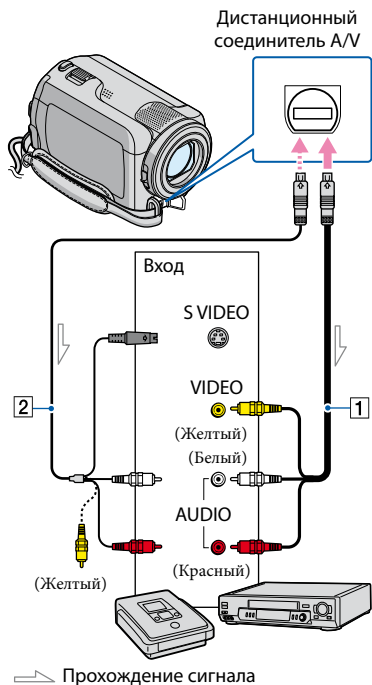

1 Установите носитель для записи в устройство записи.

- Если на устройстве записи предусмотрен переключатель входного сигнала, установите его в режим ввода.

2 Подключите видеокамеру к устройству записи (рекордер дисков и т. п.) с помощью соединительного кабеля A/V **1** (прилагается) или соединительного кабеля A/V с S VIDEO **2** (продается отдельно).

- Подсоедините видеокамеру к входным гнездам устройства записи.

3 Начните воспроизведение на видеокамере и запись на устройстве записи.

- Дополнительные сведения см. в инструкциях по эксплуатации, прилагаемых к устройству записи.



4 По окончании перезаписи остановите сначала устройство записи, а затем видеокамеру.

⚡ Примечания

- Поскольку перезапись выполняется посредством аналоговой передачи данных, качество изображения может ухудшиться.
- Для того, чтобы скрыть индикацию (например, счетчик и т.п.) на экране монитора подключенного устройства, нажмите **HOME** → **НАСТРОЙКИ** → **[НАСТ.ВЫВОДА]** → **[ВЫВОД ИЗОБР.]** → **[LCD]** (настройка по умолчанию) → **OK** → **[X]**.
- Для записи даты/времени или данных параметров видеокамеры нажмите **HOME** → **НАСТРОЙКИ** → **[НАСТ.ПРОСМ.ИЗ.]** → **[КОД ДАННЫХ]** → требуемый параметр → **OK** → **[X]**. Дополнительно нажмите **HOME** → **НАСТРОЙКИ** → **[НАСТ.ВЫВОДА]** → **[ВЫВОД ИЗОБР.]** → **[ВИДЕО/LCD]** → **OK** → **[X]**.
- Когда формат экрана устройства отображения (телевизора и т.п.) составляет 4:3, нажмите **HOME** → **НАСТРОЙКИ** → **[НАСТ.ВЫВОДА]** → **[ТИП ЭКРАНА]** → **[4:3]** → **OK** → **[X]**.
- При подключении монофонического устройства подключите желтый штекер соединительного кабеля A/V к гнезду видеовхода, а белый (левый канал) или красный (правый канал) штекер — к гнезду аудиовхода устройства.

Проверка информации о батарее

Можно проверить предполагаемый оставшийся заряд батареи.

Нажмите  (HOME) →  (ДРУГИЕ) → [ИНФО О БАТАРЕЕ].

Отображается информация о заряде аккумулятора.

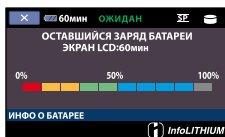

Закрытие экрана информации о батарее

Нажмите .

Изменение носителя записи

На видеокамере можно выбрать встроенный жесткий диск или карту памяти “Memory Stick PRO Duo” в качестве носителя записи, воспроизведения или редактирования. Отдельно выберите носители, которые будут использоваться для видео и для фотографий. При настройке по умолчанию видеofilмы и фотографии записываются на встроенный жесткий диск.

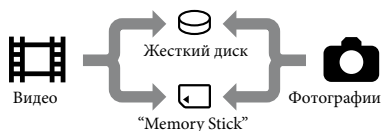

- На выбранном носителе можно выполнять операции записи, воспроизведения и редактирования.
- Сведения о доступном для записи времени см. на стр. 104.
- Сведения о доступном для записи количестве фотографий см. на стр. 105.

Выбор носителя записи

- 1 Нажмите **↑** (HOME) → **⏏** (УПРАВЛЕНИЕ НОСИТЕЛЕМ) → [УСТ.НОС.ФЛМ].
Появляется экран [УСТ.НОС.ФЛМ].

- 2 Нажмите требуемый носитель записи.

- 3 Нажмите [ДА] → [OK].
Носитель записи изменяется.

Выбор носителя записи для фотографий

- 1 Нажмите **↑** (HOME) → **⏏** (УПРАВЛЕНИЕ НОСИТЕЛЕМ) → [УСТ.НОС.ФОТО].

Появляется экран [УСТ.НОС.ФОТО].

- 2 Нажмите требуемый носитель записи.

- 3 Нажмите [ДА] → [OK].

Носитель записи изменяется.

Проверка параметров носителя записи

Зажгите индикатор **⏏** (Видео) для проверки носителя записи, используемого для видеofilмов, или индикатор **📷** (Фото) для фотографий. Значок носителя отображается в верхнем правом углу экрана.

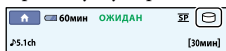

- 📷: встроенный жесткий диск
- ⏏: карта памяти “Memory Stick PRO Duo”

Установка карты памяти “Memory Stick PRO Duo”

- Установите для носителя записи значение [MEMORY STICK] для записи видеofilмов и/или фотографий на карту памяти “Memory Stick PRO Duo” (стр. 65).

Типы карт памяти “Memory Stick”, которые можно использовать с видеокамерой

- Для записи видеofilмов рекомендуется использовать карту памяти “Memory Stick PRO Duo” емкостью 512 МБ и более с маркировкой:

- **MEMORY STICK PRO Duo** (“Memory Stick PRO Duo”)*
- **MEMORY STICK PRO-HG Duo** (карта памяти “Memory Stick PRO-HG Duo”)

* Могут использоваться карты памяти с маркировкой Mark2 и без маркировки.

- Сведения о доступном для записи времени для карты памяти “Memory Stick PRO Duo” см. на стр. 104.

“Memory Stick PRO Duo”/“Memory Stick PRO-HG Duo”
(Этот размер может использоваться с данной видеокамерой.)



“Memory Stick”

(Не может использоваться с видеокамерой.)



- Можно использовать любые другие типы карт памяти, кроме указанных выше.
- “Memory Stick PRO Duo” может использоваться только с оборудованием, совместимым с “Memory Stick PRO”.
- Не прикрепляйте этикеток и подобных наклеек на карту памяти “Memory Stick PRO Duo” или адаптер “Memory Stick Duo”.
- Вставьте карту памяти “Memory Stick PRO Duo” в адаптер “Memory Stick Duo”, когда применяется карта памяти “Memory Stick PRO Duo” с оборудованием, совместимым с “Memory Stick”.

- 1 Откройте крышку “Memory Stick Duo”, вставьте карту памяти “Memory Stick PRO Duo” в гнездо “Memory Stick Duo” до щелчка.

- Убедитесь в правильной ориентации карты памяти “Memory Stick PRO Duo”. При применении силы для установки “Memory Stick PRO Duo” в неправильном направлении возможно повреждение карты памяти “Memory Stick PRO Duo”, гнезда “Memory Stick Duo” или данных изображений.
- Закройте крышку “Memory Stick Duo” после установки карты памяти “Memory Stick PRO Duo”.

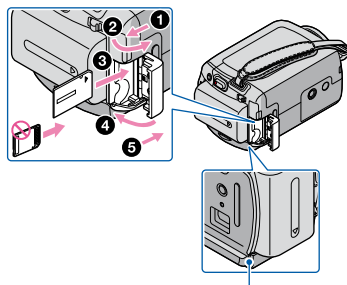

Индикатор доступа
 (“Memory Stick PRO Duo”)

Появляется экран [Создать новый файл базы изображений.], если вставляется новая карта памяти “Memory Stick PRO Duo”, когда горит индикатор  (Фильм).

- 2 Нажмите [ДА].

- Для записи только фотографий на карту памяти “Memory Stick PRO Duo” нажмите [НЕТ].

⚡ Примечания

- Если при выполнении шага 2 отображается сообщение [Не удалось создать новый файл базы изображений. Возможно, недостаточно свободного места.], отформатируйте “Memory Stick PRO Duo” (стр. 69).

Извлечение карты памяти “Memory Stick PRO Duo”

Откройте крышку карты памяти “Memory Stick Duo” и один раз слегка нажмите на карту памяти “Memory Stick PRO Duo”.



- Не открывайте крышку карты памяти “Memory Stick Duo” во время записи.
- При установке или извлечении “Memory Stick PRO Duo” соблюдайте осторожность, чтобы предотвратить выталкивание и падение “Memory Stick PRO Duo”.

Проверка информации о носителе

Можно проверить оставшееся доступное для записи время для каждого режима записи носителя, выбранного в [УСТ.НОС.ФЛМ] (стр. 65). Также можно проверить приблизительный объем свободной и использованной памяти носителя записи.

Примечания

- В режиме работы Easy Handycam невозможно проверить информацию о носителе записи. Отмените режим Easy Handycam.

Нажмите  (HOME) →
 (УПРАВЛЕНИЕ НОСИТЕЛЕМ) →
[ДАННЫЕ О НОСИТ.].

Отображается оставшееся время записи для каждого режима записи.

Советы

- Можно проверить объем свободной доступной для записи памяти, нажав  в правом нижнем углу экрана.

Удаление информации с экрана

Нажмите .

Примечания

- При расчетах доступной для записи памяти 1 МБ = 1048576 байт. При отображении объема памяти носителя записи в МБ дробная часть не учитывается. Фактически отображаемый объем памяти всего жесткого диска (свободной и используемой памяти) будет немного меньше приведенного ниже объема.
 - DCR-SR37E/SR47E: 60000 МБ
 - DCR-SR38E/SR48E: 70000 МБ
 - DCR-SR57E/SR67E/SR77E/SR87E: 80000 МБ

- Поскольку некоторая часть памяти применяется для управления файлами, объем используемой памяти 0 МБ не отображается даже после выполнения операции [ФОРМАТ.НОСИТ.] (стр. 69).

Советы



- Отображается только информация о носителе записи, выбранном в [УСТ.НОС.ФЛМ] (стр. 65). В случае необходимости измените настройку носителя записи.

Удаление всех видеофильмов и фотографий (Форматирование)

При форматировании удаляются все видеофильмы и фотографии для восстановления доступной для записи памяти.

⚡ Примечания

- Для этой операции требуется подсоединить видеокамеру к настенной розетке с помощью прилагаемого адаптера переменного тока (стр. 18).
- Во избежание потери важных изображений следует их сохранить перед форматированием носителя записи (стр. 59, см. также Руководство по эксплуатации).
- Защищенные видеофильмы и фотографии также удаляются.

1 Нажмите  (HOME) →  (УПРАВЛЕНИЕ НОСИТЕЛЕМ) → [ФОРМАТ.НОСИТ.].

2 Нажмите носитель записи, который требуется отформатировать ([HDD] или [MEMORY STICK]).

3 Нажмите [ДА] → [ДА] → .

⚡ Примечания

- Пока отображается сообщение [Выполнение...], не следует закрывать экран ЖКД, нажимать на кнопки видеокамеры, отсоединять адаптер переменного тока или извлекать карту памяти “Memory Stick PRO Duo” из видеокамеры (ACCESS/индикатор доступа горит или мигает во время форматирования носителя записи.).

Предотвращение восстановления данных на встроенном жестком диске



[УДАЛИТЬ] позволяет записывать на встроенный жесткий диск видеокамеры неразборчивые данные. В этом случае восстановление каких-либо исходных данных будет дополнительно затруднено. В случае утилизации или передачи видеокамеры другим лицам рекомендуется выполнить операцию [УДАЛИТЬ].

Примечания

- Если выполняется операция [УДАЛИТЬ], все изображения удаляются. Во избежание потери важных данных их следует сохранить (стр. 59, см. также Руководство по эксплуатации) перед выполнением операции [УДАЛИТЬ].
- Невозможно выполнить операцию [УДАЛИТЬ], если адаптер переменного тока не подключен к настенной розетке.
- Отсоедините все кабели, за исключением адаптера переменного тока. Не отключайте адаптер переменного тока во время выполнения операции.
- При выполнении [УДАЛИТЬ] обеспечьте защиту видеокамеры от вибрации и ударов.

1 Подключите адаптер переменного тока к гнезду DC IN видеокамеры и настенной розетке.

2 Откройте экран ЖКД для включения видеокамеры.

3 Нажмите  (HOME) →  (УПРАВЛЕНИЕ НОСИТЕЛЕМ) → [ФОРМАТ.НОСИТ.] → [HDD].
Появляется экран [ФОРМАТ].

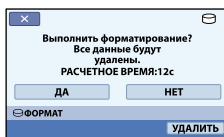

4 Нажмите [УДАЛИТЬ].
Появляется экран [УДАЛИТЬ].

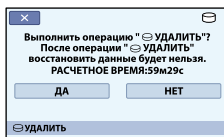

5 Нажмите [ДА] → [ДА] → [OK].

Примечания

- Ниже представлено фактическое время выполнения операции [УДАЛИТЬ]:
 - DCR-SR37E/SR47E: прилб. 60 минут
 - DCR-SR38E/SR48E: прилб. 70 минут
 - DCR-SR57E/SR67E/SR77E/SR87E: прилб. 80 минут
- При прерывании выполнения операции [УДАЛИТЬ] во время отображения сообщения [Выполнение...] обязательно завершите операцию путем выполнения [ФОРМАТ.НОСИТ.] или [УДАЛИТЬ] при последующем использовании видеокамеры.

НАСТР.ФИЛЬМА (элементы для записи видеофильмов)

Значения по умолчанию отмечены значком ►.

РЕЖИМ ЗАПИСИ

Шаги

🏠 (НОМЕ) → ⚙️ (НАСТРОЙКИ) → [НАСТР.ФИЛЬМА] → [РЕЖИМ ЗАПИСИ] → требуемый параметр → [OK] → [◀] → [X]

Можно выбрать режим записи видеофильмов из 3 уровней.

▶	HQ (HQ)	Запись в режиме высокого качества (9M (HQ)).
▶	SP (SP)	Запись в режиме стандартного качества (6M (SP)).
▶	LP (LP)	Увеличение времени записи (длительное воспроизведение) (3M (LP)).

⚡ Примечания

- Если запись выполняется в режиме LP, может снизиться качество видеофильмов или появиться мозаичный шум при воспроизведении сцен с быстрыми движениями.

💡 Советы

- См. стр. 103 по предполагаемому времени записи в каждом режиме записи.
- Для каждого носителя записи можно отдельно выбрать [РЕЖИМ ЗАПИСИ].
- Такие значения в таблице, как 9M, указывают среднюю скорость передачи данных в битах. M обозначает Mbps.

АУДИОРЕЖИМ (DCR-SR57E/SR67E/SR77E/SR87E)

Можно изменить формат записи звука.

Шаги

🏠 (НОМЕ) → ⚙️ (НАСТРОЙКИ) → [НАСТР.ФИЛЬМА] → [АУДИОРЕЖИМ] → требуемый параметр → [OK] → [◀] → [X]

▶	ОБЪЕМН.ЗВ.5.1ch (♫5.1ch)	Запись 5,1-канального объемного звучания.
▶	СТЕРЕО 2ch (♫2ch)	Запись 2-канального стереофонического звучания.

ВЫБОР Ш/ФОРМ

Можно выбрать соотношение горизонтального размера к вертикальному в соответствии с подключенным телевизором. Подробную информацию см. в инструкциях по эксплуатации, прилагаемых к телевизору.

Шаги

🏠 (НОМЕ) → 🛠️ (НАСТРОЙКИ) → [НАСТР.ФИЛЬМА] → [ВЫБОР Ш/ФОРМ] → требуемый параметр → OK → ⏪ → X

▶ 16:9	Запись видео для полноэкранного отображения на экране телевизора с форматом 16:9 (широкоформатный).
4:3 4:3	Запись видео для полноэкранного отображения на экране телевизора с форматом 4:3.

🔔 Примечания

Правильно установите параметр [ТИП ЭКРАНА] в соответствии с телевизором, подключенным для воспроизведения (стр. 81).

ЦИФРУВЕЛИЧ

Можно выбрать максимальный уровень масштабирования в случае, если требуется больший уровень масштабирования, чем обеспечивает следующая оптическая трансфокация во время съемки. Обратите внимание, что применение цифрового масштабирования приводит к ухудшению качества изображения.

- DCR-SR37E/SR38E/SR47E/SR48E/SR57E/SR67E: 60 ×
- DCR-SR77E/SR87E: 25 ×

Шаги

🏠 (НОМЕ) → 🛠️ (НАСТРОЙКИ) → [НАСТР.ФИЛЬМА] → [ЦИФРУВЕЛИЧ] → требуемый параметр → OK → ⏪ → X

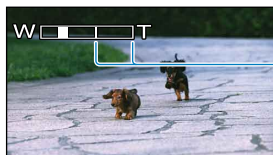

Правая часть этой индикации указывает коэффициент цифрового увеличения. Область цифрового масштабирования появляется при выборе уровня масштабирования.

DCR-SR37E/SR38E/SR47E/SR48E/SR57E/SR67E

▶ Выкл	Масштабирование до 60 × выполняется с помощью оптической трансфокации.
120 ×	Масштабирование до 60 × выполняется с помощью оптической трансфокации, а дальнейшее — до 120 × — цифровым способом.
2000 ×	Масштабирование до 60 × выполняется с помощью оптической трансфокации, а дальнейшее — до 2000 × — цифровым способом.

DCR-SR77E/SR87E

▶ Выкл	Масштабирование до 25 × выполняется с помощью оптической трансфокации.
50 ×	Масштабирование до 25 × выполняется с помощью оптической трансфокации, а дальнейшее — до 50 × — цифровым способом.

2000 ×	Масштабирование до 25 × выполняется с помощью оптической трансфокации, а дальнейшее — до 2000 × — цифровым способом.
--------	--

STEADYSHOT

Предусмотрена возможность компенсации дрожания камеры.

Если используется штатив (поставляется отдельно), установите для параметра [STEADYSHOT] значение [ВЫКЛ] (OFF), чтобы изображение имело естественный вид.

Шаги

🏠 (НОМЕ) → ⚙️ (НАСТРОЙКИ) → [НАСТР.ФИЛЬМА] → [STEADYSHOT] → требуемый параметр → OK → ⏪ → X

▶ ВКЛ	Используется функция SteadyShot.
Выкл (OFF)	Функция SteadyShot не используется.

АВТ.МЕДЛ.ЗТВ (Автоматический медленный затвор)

Если запись выполняется при недостаточном освещении, то скорость затвора автоматически уменьшается до 1/25 сек.

Шаги

🏠 (НОМЕ) → ⚙️ (НАСТРОЙКИ) → [НАСТР.ФИЛЬМА] → [АВТ.МЕДЛ.ЗТВ] → требуемый параметр → OK → ⏪ → X

▶ ВКЛ	Используется функция автоматического медленного затвора.
Выкл	Функция автоматического медленного затвора не используется.

КОНТР РАМКА

Предусмотрена возможность отображения рамки для того, чтобы проверить, какая ориентация у объекта — горизонтальная или вертикальная.

Рамка не записывается. Нажмите DISP, чтобы рамка исчезла.

Шаги

🏠 (НОМЕ) → ⚙️ (НАСТРОЙКИ) → [НАСТР.ФИЛЬМА] → [КОНТР РАМКА] → требуемый параметр → OK → ⏪ → X

▶ ВЫКЛ	Контрольная рамка не отображается.
ВКЛ	Контрольная рамка отображается.

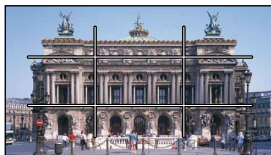

Советы

- Размещение объекта в точке пересечения контрольной рамки приводит к сбалансированной композиции кадра.

НАСТ.ОСТ.EMK

Шаги

🏠 (НОМЕ) → ⚙️ (НАСТРОЙКИ) → [НАСТР.ФИЛЬМА] → [📺 НАСТ.ОСТ.EMK] → требуемый параметр → [OK] → [↩️] → [X]

▶ ВКЛ	Всегда отображается индикатор свободной памяти на носителе записи.
АВТО	В течение приблизительно 8 секунд отображается доступное для записи видеофильмов время в следующих случаях. – Когда видеокамера распознает объем свободной памяти носителя записи в то время, когда горит индикатор 📺 (Видео). – При нажатии DISP для переключения индикатора из выключенного положения во включенное, когда горит индикатор 📺 (Видео). – При выборе режима записи видеофильма на экране HOME MENU.

Примечания

- Когда доступное для записи видеофильмов время составляет менее 5 минут, индикатор постоянно отображается на экране.

УСТАН.Ф.📺ЛИЦО

Шаги

🏠 (НОМЕ) → ⚙️ (НАСТРОЙКИ) → [НАСТР.ФИЛЬМА] → [УСТАН.Ф.📺ЛИЦО] → требуемый параметр → [OK] → [↩️] → [X]

▶ ВКЛ	Видеокамера автоматически обнаруживает лица и отображает экран Указатель лиц (стр. 40). Значки лиц и их значение 📺: этот значок появляется при установке значения [ВКЛ]. 📺: этот значок мигает, когда видеокамера обнаруживает лицо. Значок перестает мигать, когда изображение лица записывается в Указатель лиц. 📺: этот значок отображается при невозможности записи лиц в Указатель лиц.
ВЫКЛ	Экран Указатель лиц не отображается.

Примечания

- Количество обнаруживаемых лиц в видеофильме ограничено.

НАСТ.ФОТО КАМ. (элементы для записи фотографий)

Значения по умолчанию отмечены значком ►.

РАЗМ СНИМК

Вы можете выбрать размер фотографии для съемки.

Шаги

🏠 (НОМЕ) → 🛠️ (НАСТРОЙКИ) → [НАСТ.ФОТО КАМ.] → [РАЗМ СНИМК] → требуемый параметр → [OK] → [↩] → [X]

DCR-SR37E/SR38E/SR47E/SR48E/SR57E/SR67E

▶ VGA(0,3M) (VGA)	Запись фотографий с высокой четкостью (640 × 480).
▶ 0,2M (0,2M)	Позволяет записать максимальное количество фотографий (640 × 360). Автоматически устанавливается размер изображения [0,2M] при формате кадра 16:9 (широкоформатный).

DCR-SR77E/SR87E

▶ 1,0M (1,0M)	Запись фотографий с высокой четкостью (1152 × 864).
▶ 0,7M (0,7M)	Запись фотографий с высокой четкостью в формате 16:9 (широкоформатный) (1152 × 648). Автоматически устанавливается размер изображения [0,7M] при формате кадра 16:9 (широкоформатный).
VGA(0,3M) (VGA)	Позволяет записать максимальное количество фотографий (640 × 480).

⚡ Примечания

- Сведения о доступном для записи количестве фотографий см. на стр. 105.

НОМЕР ФАЙЛА

Предусмотрена возможность выбора способа назначения номеров файлов фотографиям.

Шаги

🏠 (НОМЕ) → 🛠️ (НАСТРОЙКИ) → [НАСТ.ФОТО КАМ.] → [НОМЕР ФАЙЛА] → требуемый параметр → [OK] → [↩] → [X]

▶ ПО ПОРЯДКУ	Назначение фотографиям последовательных номеров файлов. – Номер файла увеличивается каждый раз при записи фотографии. – Даже при замене карты “Memory Stick PRO Duo” другим носителем записи выполняется назначение последовательных номеров файлов.
СБРОС	Файлам назначаются последовательные номера, начиная с наибольшего номера файла, существующего на текущем носителе записи. – Когда карта памяти “Memory Stick PRO Duo” заменяется другой картой, номер файла назначается для каждой карты памяти “Memory Stick PRO Duo”.

АВТ.МЕДЛ.ЗТВ (Автоматический медленный затвор)

Если запись выполняется при недостаточном освещении, то скорость затвора автоматически уменьшается до 1/25 сек.

Шаги

🏠 (HOME) → 📷 (НАСТРОЙКИ) → [НАСТ.ФОТО КАМ.] → [АВТ.МЕДЛ.ЗТВ] → требуемый параметр → [OK] → [⏪] → [X]

▶ ВКЛ	Используется функция автоматического медленного затвора.
▶ ВЫКЛ	Функция автоматического медленного затвора не используется.

КОНТР РАМКА

Предусмотрена возможность отображения рамки для того, чтобы проверить, какая ориентация у объекта — горизонтальная или вертикальная.

Рамка не записывается. Нажмите DISP, чтобы рамка исчезла.

Шаги

🏠 (HOME) → 📷 (НАСТРОЙКИ) → [НАСТ.ФОТО КАМ.] → [КОНТР РАМКА] → требуемый параметр → [OK] → [⏪] → [X]

▶ ВЫКЛ	Контрольная рамка не отображается.
▶ ВКЛ	Контрольная рамка отображается.

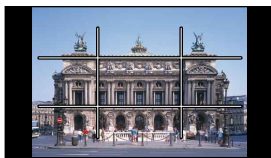

💡 Советы

- Размещение объекта в точке пересечения контрольной рамки приводит к сбалансированной композиции кадра.

НАСТ.ПРОСМ.ИЗ. (элементы для настройки отображения)

Значения по умолчанию отмечены значком ►.

КОД ДАННЫХ

Во время воспроизведения на экране видеокамеры отображается информация (код данных), автоматически записанная в процессе записи.

Шаги

🏠 (НОМЕ) → ⚙️ (НАСТРОЙКИ) → [НАСТ.ПРОСМ.ИЗ.] → [КОД ДАННЫХ] → требуемый параметр → [OK] → [] → [X]

▶ ВЫКЛ	Код данных не отображается.
ДАТА/ВРЕМЯ	Отображение даты и времени.
ДАТА КАМЕРЫ	Отображение данных о параметрах видеокамеры.

ДАТА/ВРЕМЯ

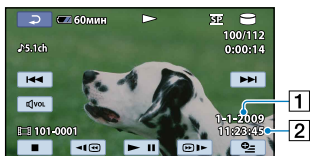

- 1 Дата
- 2 Время

ДАТА КАМЕРЫ

Видеофильм

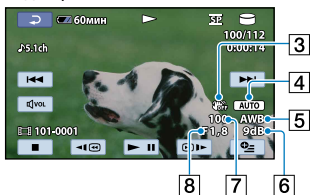

- 3 Режим SteadyShot отключен
- 4 Яркость
- 5 Баланс белого
- 6 Усиление
- 7 Скорость затвора
- 8 Величина диафрагмы
- 9 Экспозиция

Фотография

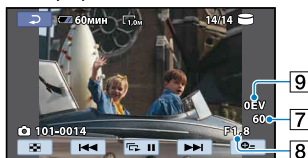

Советы

- Код данных отображается на экране телевизора, если видеокамеру подключить к телевизору.
- При некоторых состояниях носителя записи появляется индикация [--:--:--].

НАСТ.ЗВУК/ИЗОБ (элементы для регулировки громкости звука и параметров экрана)

Значения по умолчанию отмечены значком ►.

ГРОМКОСТЬ

Можно отрегулировать громкость воспроизводимого звука.

Шаги

🏠 (НОМЕ) → ⚙️ (НАСТРОЙКИ) → [НАСТ.ЗВУК/ИЗОБ] → [ГРОМКОСТЬ] → (тише)/ (громче) → → →

ОЗВУЧ.МЕНЮ

Шаги

🏠 (НОМЕ) → ⚙️ (НАСТРОЙКИ) → [НАСТ.ЗВУК/ИЗОБ] → [ОЗВУЧ.МЕНЮ] → требуемый параметр → → →

► ВКЛ	При запуске/остановке записи, а также при выборе элементов на сенсорной панели выдаются мелодичные звуковые сигналы.
Выкл	Отмена мелодии.

ЯРКОСТЬ LCD

Можно отрегулировать яркость экрана ЖКД.

Шаги

🏠 (НОМЕ) → ⚙️ (НАСТРОЙКИ) → [НАСТ.ЗВУК/ИЗОБ] → [ЯРКОСТЬ LCD] → (темнее)/ (ярче) → → →

💡 Советы

- Эта регулировка никак не влияет на записанные изображения.

УР ПОДСВ LCD (уровень подсветки экрана ЖКД)

Вы можете регулировать яркость подсветки экрана ЖКД.

Шаги

🏠 (НОМЕ) → ⚙️ (НАСТРОЙКИ) → [НАСТ.ЗВУК/ИЗОБ] → [УР ПОДСВ LCD] → требуемый параметр → → →

► НОРМАЛЬНЫЙ	Обычная яркость.
ЯРЧЕ	Повышенная яркость экрана ЖКД.

⚡ Примечания

- При подключении видеокамеры к настенной розетке с помощью адаптера переменного тока для этого параметра автоматически выбирается значение [ЯРЧЕ].
- Когда выбрано значение [ЯРЧЕ], срок службы батареи во время записи немного сокращается.
- Если открыть панель ЖКД под углом 180 градусов, чтобы экран смотрел наружу, и прижать панель ЖКД к корпусу камеры, автоматически устанавливается значение [НОРМАЛЬНЫЙ].

💡 Советы

- Эта регулировка никак не влияет на записанные изображения.

ЦВЕТ LCD

Можно настроить цвет экрана ЖКД.

Шаги

🏠 (HOME) → 🗑️ (НАСТРОЙКИ) → [НАСТ.ЗВУК/ИЗОБ] → [ЦВЕТ LCD] → [−] (меньшая интенсивность)/[+] (большая интенсивность) → [OK] → [↩] → [X]

💡 Советы

- Эта регулировка никак не влияет на записанные изображения.

НАСТ.ВЫВОДА (элементы, используемые при подключении к телевизору)

Значения по умолчанию отмечены значком ►.

ТИП ЭКРАНА

См. стр. 45.

ВЫВОД ИЗОБР. (Вывод отображаемых данных)

Можно задать, куда выводятся отображаемые на экране данные.

Шаги

🏠 (НОМЕ) → ⚙️ (НАСТРОЙКИ) → [НАСТ.ВЫВОДА] → [ВЫВОД ИЗОБР.] → требуемый параметр → → →

► LCD	Выводить отображаемые данные, такие как код времени, на экран ЖКД.
ВИДЕО/LCD	Выводить отображаемые данные, такие как код времени, на экран ЖКД и на экран телевизора.

НАСТ.ЧАС/[A]ЯЗ. (элементы для установки часов и языка)

Значения по умолчанию отмечены значком ►.

УСТАН ЧАСОВ

См. стр. 20.

УСТАН ЗОНЫ

Можно настроить часовой пояс без остановки часов. При использовании видеокмеры в других часовых поясах задайте свой регион. О часовых поясах см. на стр. 107.

Шаги

🏠 (НОМЕ) → 🗑️ (НАСТРОЙКИ) → [НАСТ.ЧАС/[A]ЯЗ.] → [УСТАН ЗОНЫ] → задайте свой регион с помощью 📁/📁 → ОК → 🏠 → ✕

ЛЕТНЕЕ ВРЕМЯ

Можно изменить этот параметр без остановки часов. Установите значение [ВКЛ] для перевода часов на 1 час вперед.

Шаги

🏠 (НОМЕ) → 🗑️ (НАСТРОЙКИ) → [НАСТ.ЧАС/[A]ЯЗ.] → [ЛЕТНЕЕ ВРЕМЯ] → требуемый параметр → ОК → 🏠 → ✕

▶ ВКЛ	Летнее время не установлено.
□ ВКЛ	Летнее время установлено.

НАСТР.[A]ЯЗЫКА

Можете выбрать язык индикации на экране ЖКД.

Шаги

🏠 (НОМЕ) → 🗑️ (НАСТРОЙКИ) → [НАСТ.ЧАС/[A]ЯЗ.] → [НАСТР.[A]ЯЗЫКА] → требуемый параметр → ОК → 🏠 → ✕

💡 Советы

- При отсутствии требуемого языка в меню видеокмеры можно выбрать [ENG[SIMP]] (упрощенный английский).

ОБЩИЕ НАСТР. (Прочие элементы настройки)

Значения по умолчанию отмечены значком ►.

РЕЖИМ ДЕМО



Когда видеочамера подключена к настенной розетке, после включения индикатора  (Видео) при нажатии MODE приблизительно в течение 10 минут воспроизводится демонстрационный видеофильм.

Шаги

🏠 (НОМЕ) →  (НАСТРОЙКИ) → [ОБЩИЕ НАСТР.] → [РЕЖИМ ДЕМО] → требуемый параметр →

► ВКЛ	Появляется демонстрация.
Выкл	Демонстрация не появляется.

Советы

- Когда для этого параметра задано значение [ВКЛ], при нажатии начинается воспроизведение демонстрации.
- Демонстрация будет приостановлена:
 - При нажатии START/STOP или PHOTO.
 - При нажатии экрана во время демонстрации (демонстрация начинается снова примерно через 10 минут).
 - Когда горит индикатор  (Фото)
 - При нажатии 🏠 (НОМЕ) или  (ПРОСМОТР ИЗОБРАЖЕНИЙ)

КАЛИБРОВКА

См. стр. 115.

АВТОВЫКЛ (Автоматическое выключение)

Можно настроить видеочамеру на автоматическое выключение, когда видеочамера не используется более 5 минут.

Шаги

🏠 (НОМЕ) →  (НАСТРОЙКИ) → [ОБЩИЕ НАСТР.] → [АВТОВЫКЛ] → требуемый параметр → → →

► 5мин	Видеочамера выключается автоматически.
НИКОГДА	Видеочамера не выключается автоматически.

Примечания

- При подключении видеочамеры к настенной розетке [АВТОВЫКЛ] автоматически устанавливается значение [НИКОГДА].

ВКЛ.ПИТАН.С LCD

Можно настроить видеокамеру на автоматическое включение и выключение при открытии и закрытии экрана ЖКД.

Шаги

🏠 (НОМЕ) → 📱 (НАСТРОЙКИ) → [ОБЩИЕ НАСТР.] → [ВКЛ.ПИТАН.С LCD] → требуемый параметр → → →

▶ ВКЛ	Видеокамера автоматически включается и выключается при открытии и закрытии экрана ЖКД.
Выкл	Видеокамера автоматически не включается и не выключается при открытии и закрытии экрана ЖКД.

СЕНС.ПАДЕН.

Видеокамера обнаруживает свое падение и защищает внутренний жесткий диск.

Шаги

🏠 (НОМЕ) → 📱 (НАСТРОЙКИ) → [ОБЩИЕ НАСТР.] → [СЕНС.ПАДЕН.] → требуемый параметр → → →

▶ ВКЛ	Включается датчик падения. Когда датчик обнаруживает падение видеокамеры, он обеспечивает защиту встроенного жесткого диска. Возможно, в этом случае не удастся правильно записывать или воспроизводить изображения. При обнаружении падения появляется значок  .
Выкл (OFF)	Отключается датчик падения.

⚡ Примечания

- Установите для датчика падения значение [ВКЛ] при использовании видеокамеры. В противном случае при падении видеокамеры возможно повреждение встроенного жесткого диска.
- Датчик падения активизируется в условиях невесомости. При записи изображений во время катания на роликах или прыжков с парашютом можно установить для параметра [СЕНС. ПАДЕН.] значение [ВЫКЛ], чтобы предотвратить срабатывание датчика падения.

Функции, устанавливаемые в меню OPTION MENU



Ниже описаны параметры, которые можно настроить только в меню  OPTION MENU.

Значения по умолчанию отмечены значком ►.

ТОЧ.ЭКСП/ФОК

Можно одновременно отрегулировать яркость и фокусировку для выбранного объекта. Эта функция позволяет использовать одновременно [ТОЧЕЧН.ЭКСП] (стр. 85) и [ТОЧЕЧН.ФОКУС] (стр. 86).

Шаги

В режиме записи,  (OPTION) →  → [ТОЧ.ЭКСП/ФОК] → нажмите объект, для которого требуется отрегулировать яркость и фокусировку → [КНЦ] → 

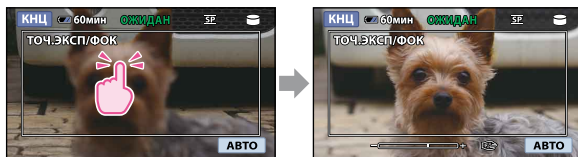

Для автоматической настройки яркости и фокусировки нажмите [АВТО].



Примечания

- Для параметра [ЭКСПОЗИЦИЯ] и [ФОКУСИРОВКА] автоматически устанавливается значение [РУЧНАЯ].

ТОЧЕЧН.ЭКСП (Универсальный точечный экспонометр)

Можно настроить и зафиксировать экспозицию на основе освещенности объекта съемки с целью записи этого объекта с подходящей яркостью даже при наличии резкого контраста между объектом и фоном, например, при съемке объектов в свете рампы на сцене.

Шаги

В режиме записи, Φ (OPTION) →  → [ТОЧЕЧН.ЭКСП] → нажмите точку на экране, в которой требуется зафиксировать и настроить экспозицию → [КНЦ] → 

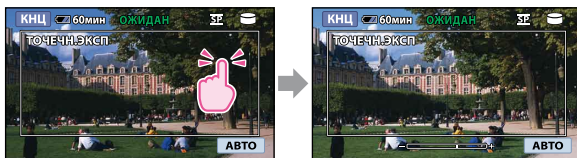

Для возврата настройки к автоматической экспозиции нажмите [АВТО].



Примечания

- [ЭКСПОЗИЦИЯ] автоматически устанавливается на [РУЧНАЯ].

ТОЧЕЧН ФОКУС

Можно выбрать и отрегулировать точку фокусировки на объекте, не расположенном в центре экрана.

Шаги

В режиме записи, Φ (OPTION) →  → [ТОЧЕЧН ФОКУС] → нажмите фокусируемую точку в рамку на экране → [КНЦ] → 

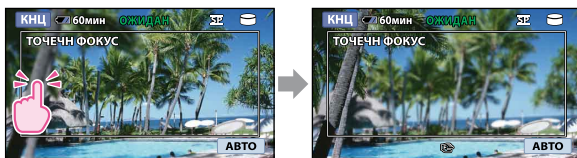

Для автоматической регулировки фокуса нажмите [АВТО].

Примечания

- [ФОКУСИРОВКА] автоматически устанавливается на [РУЧНАЯ].

ТЕЛЕМАКРО

Этот параметр полезен при съемке объектов малого размера, например, цветов или насекомых. Объект отображается на размытом фоне и выглядит более отчетливым.

Шаги

В режиме записи нажмите, ☰ (OPTION) → ☑ → [ТЕЛЕМАКРО] → требуемый параметр → OK → ☑

▶ Выкл	Отмена ТЕЛЕМАКРО. (ТЕЛЕМАКРО также отменяется при перемещении рычага трансфокации в сторону W.)	
Вкл (T↕)	Оптическая трансфокация (стр. 33) автоматически перемещается в верхнее положение T (телеобъектив), что позволяет производить запись объектов при съемке с близкого расстояния, а именно: DCR-SR37E/SR38E/SR47E/SR48E/SR57E/SR67E: до 50 см DCR-SR77E/SR87E: до 38 см	

⚡ Примечания

- При съемке удаленных объектов фокусировка может быть затруднена и может занять некоторое время.
- Отрегулируйте фокусировку вручную ([ФОКУСИРОВКА], стр. 87), если фокусировка затруднена в автоматическом режиме.

ЭКСПОЗИЦИЯ

Можно установить яркость изображения вручную. Отрегулируйте яркость, если снимаемый объект слишком яркий или слишком темный.

Шаги

В режиме записи нажмите, ☰ (OPTION) → ☑ → [ЭКСПОЗИЦИЯ] → [РУЧНАЯ] → ☐ (темнее)/ ☐ (ярче) → OK → ☑



Для автоматической регулировки экспозиции нажмите [АВТО].

ФОКУСИРОВКА

Можно настроить фокус вручную. Также можно выбрать эту функцию, когда требуется намеренно сфокусироваться на конкретном объекте.

Шаги

В режиме записи нажмите, OPTION → F_2 → [ФОКУСИРОВКА] → [РУЧНАЯ] → F_1 (фокусировка на близко расположенных объектах)/ F_2 (фокусировка на удаленных объектах) → OK → F_1



Для автоматической регулировки фокуса нажмите [АВТО].

Примечания

- При установке для параметра [ФОКУСИРОВКА] значения [РУЧНАЯ] появляется индикация F_1 .
- Минимальное расстояние между видеокамерой и объектом съемки, необходимое для получения резкой фокусировки, составляет 1 см при широкоугольной съемке и около 150 см (DCR-SR37E/SR38E/SR47E/SR48E/SR57E/SR67E)/80 см (DCR-SR77E/SR87E) при использовании телеобъектива.

Советы

- F_1 появляется в случае невозможности фокусировки на более близкое расстояние, F_2 появляется при невозможности фокусировки на более дальнее расстояние.
- Фокусировку на объект выполнить проще, если передвигать рычаг привода трансфокатора в направлении T (телеобъектив) для регулировки фокусировки, а затем в направлении W (широкоугольный) для регулировки масштабирования для записи. Если необходимо записать изображение объекта крупным планом, переместите рычаг привода трансфокатора в положение W (широкоугольный), затем настройте фокус.
- Информация о фокусном расстоянии (расстояние, на котором осуществляется фокусировка объекта; используется как руководство для настройки в условиях слабой освещенности и при затрудненной фокусировке) появляется на несколько секунд в следующих случаях. (Информация не будет правильно отображаться в случае использования дополнительного конверсионного объектива (продается отдельно).)
 - При переключении режима фокусировки с автоматического на ручной
 - При ручной фокусировке

ВЫБОР СЦЕНЫ

Можно эффективно записывать изображения в различных ситуациях.

Шаги

В режиме записи нажмите, OPTION → F_3 → [ВЫБОР СЦЕНЫ] → требуемый параметр → OK → F_1

▶ АВТО	Автоматически эффективно записываются изображения без функции [ВЫБОР СЦЕНЫ].	
СУМЕРКИ* (☾)	Сохраняется атмосфера темноты при съемке удаленного пейзажа в сумерках.	

СВЕЧА 	Сохраняется атмосфера неяркого освещения в условиях съемки при свечах.	
ВОСХОД+ЗАКАТ* 	Воспроизводится атмосфера заката или восхода.	
ФЕЙЕРВЕРК* 	Позволяет делать исключительные снимки фейерверков.	
ЛАНДШАФТ* 	Позволяет четко снимать удаленные объекты. Этот режим позволяет также предотвратить фокусировку видеокамеры на стекле или металлической сетке на окнах, расположенных между видеокамерой и объектом съемки.	
ПОРТРЕТ (Портрет в мягких тонах) 	Выделяется объект на размытом фоне; этот режим подходит, например, для съемки людей или цветов.	
ПРОЖЕКТОР** 	Предотвращает эффект бледных лиц при съемке в условиях яркого освещения снимаемых субъектов.	
СПОРТ** 	Позволяет минимизировать дрожание при съемке быстро движущихся объектов.	
ПЛЯЖ** 	Прекрасно передает ярко-синие цвета моря или озера.	
СНЕГ** 	Позволяет делать яркие снимки заснеженного пейзажа.	

* Настройка для фокусировки только на удаленных объектах.

** Настройка для предотвращения фокусировки на близко расположенных объектах.

Примечания

- При установке режима [ВЫБОР СЦЕНЫ] отменяется режим [БАЛАНС БЕЛ].

БАЛАНС БЕЛ (Баланс белого)

При записи можно отрегулировать цветовой баланс в соответствии с яркостью окружающего освещения.

Шаги

В режиме записи нажмите, OPTION → CAMERA → [БАЛАНС БЕЛ] → требуемый параметр → OK → EXIT



▶ АВТО	Баланс белого регулируется автоматически.
УЛИЦА (☀️)	Регулировка баланса белого подходит для следующих условий записи: – На улице. – Ночные сцены, неоновые огни и салюты. – Восход или закат. – При освещении люминесцентными лампами.
ПОМЕЩЕНИЕ (💡)	Регулировка баланса белого подходит для следующих условий записи: – В помещении. – При съемке на вечеринке или в студии, когда условия освещения быстро меняются. – При съемке с софитами для видеосъемки в студии, натриевыми лампами или цветными лампами накаливания.
1 НАЖАТИЕ (👉)	Баланс белого регулируется в соответствии с окружающим освещением. ① Нажмите [1 НАЖАТИЕ]. ② В тех же условиях освещения, в которых будет выполняться съемка, наведите видеокамеру на белый предмет, например на лист бумаги, таким образом, чтобы он заполнил весь экран. ③ Нажмите [👉]. Индикатор WB быстро мигает. После регулировки и сохранения в памяти баланса белого индикатор перестает мигать.

⚡ Примечания

- Установите для режима [БАЛАНС БЕЛ] значение [АВТО] или выполните регулировку цвета в режиме [1 НАЖАТИЕ] в условиях освещения белыми или холодными белыми флуоресцентными лампами.
- При выборе [1 НАЖАТИЕ] продолжайте удерживать в кадре белый объект, пока индикатор WB быстро мигает.
- Индикатор WB медленно мигает, если установить режим [1 НАЖАТИЕ] невозможно.
- Если при выбранном режиме [1 НАЖАТИЕ] индикатор WB продолжает мигать после нажатия OK , установите для режима [БАЛАНС БЕЛ] значение [АВТО].
- При установке режима [БАЛАНС БЕЛ] для параметра [ВЫБОР СЦЕНЫ] устанавливается значение [АВТО].





Советы





- Если выполняется замена аккумуляторного блока при выбранном параметре [АВТО] или видеочасть переносится из помещения на улицу (или наоборот), выберите [АВТО] и наведите видеочасть на 10 секунд на близко расположенный предмет белого цвета для улучшения регулировки цветового баланса.
- Когда баланс белого цвета установлен с помощью [1 НАЖАТИЕ], при изменении условий освещения из-за переноса видеочасти из помещения на улицу (или наоборот) требуется повторно выполнить процедуру [1 НАЖАТИЕ] для повторной настройки баланса белого.

ФЕЙДЕР

Можно записать переходные периоды между сценами со следующими эффектами. Выберите требуемый эффект в режиме [ОЖИДАН] (для проявления изображения) или [ЗАПИСЬ] (для исчезновения изображения).

Шаги

В режиме записи нажмите,  (OPTION) →  → [ФЕЙДЕР] → требуемый параметр →  → 

▶ ВЫКЛ	Эффект не используется.		
БЕЛЫЙ ФЕЙДЕР	Проявление/исчезновение с эффектом белого цвета.	Исчезновение	Проявление
			
ЧЕРН. ФЕЙДЕР	Проявление/исчезновение с эффектом черного цвета.	Исчезновение	Проявление
			

Для отмены эффекта исчезновения/проявления до начала съемки нажмите [ВЫКЛ].





Советы

- Нажатие кнопки START/STOP приводит к удалению настройки.

ВСТР.ЗУМ МИКР. (Встроенный вариомикрофон)

Можно записывать видеофильм с направленным звуком при увеличении или уменьшении масштаба.

Шаги



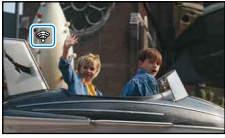

В режиме записи нажмите,  (OPTION) →  → [ВСТР.ЗУМ МИКР.] → требуемый параметр →  → 

▶ ВЫКЛ	Микрофон не записывает звук, сопровождающий увеличение или уменьшение масштаба.	
ВКЛ (🔊)	Микрофон записывает звук, сопровождающий увеличение или уменьшение масштаба.	

ИСХ.УР.МИКР. (Опорный уровень микрофона)

Можно выбрать уровень чувствительности микрофона для записи звука.

Шаги





В режиме записи нажмите,  (OPTION) →  → [ИСХ.УР.МИКР.] → требуемый параметр →  → 

▶ НОРМАЛЬНАЯ	Запись разнообразных окружающих звуков с преобразованием к определенному уровню громкости.
НИЗКИЙ (🔊)	Достоверная запись окружающих звуков. Выберите [НИЗКИЙ], если требуется записать восхитительный громкий звук в концертном зале и т. п. (Эта настройка не подходит для записи разговоров.)

АВТОЗАПУСК

Нажмите РНOTO для начала обратного отсчета. Фотография записывается приблизительно через 10 секунд.

Шаги

В режиме записи нажмите,  (OPTION) →  → [АВТОЗАПУСК] → требуемый параметр →  → 

▶ ВЫКЛ	Отменяет использование автоспуска.
ВКЛ (📷)	Запускает запись с автоспуском. Для отмены записи нажмите [СБРОС].

? Устранение неполадок

В случае возникновения неполадок при работе с видеокамерой воспользуйтесь следующим списком для их устранения. Если неполадку не удастся устранить, отсоедините источник питания и обратитесь к торговому представителю Sony.

- Общие функции/операции в режиме Easy Handycam стр. 93
- Батареи/источники питания стр. 94
- Экран ЖКД стр. 95
- Карта памяти “Memory Stick PRO Duo” стр. 95
- Запись стр. 95
- Воспроизведение стр. 96
- Воспроизведение изображений, сохраненных на карте памяти “Memory Stick PRO Duo” на других устройствах стр. 97
- Редактирование видеofilмов/фотографий на видеокамере стр. 97
- Подключение к другим устройствам/ перезапись на другие устройства стр. 98
- Функции, которые невозможно применять одновременно стр. 98

Примечания перед отправкой видеокамеры в ремонт

- При некоторых неполадках может потребоваться инициализация или замена жесткого диска видеокамеры. В этом случае хранящиеся на жестком диске данные будут удалены. Перед отправкой видеокамеры в ремонт сохраните данные, записанные на встроенном жестком диске, на другом носителе (резервное копирование) (стр. 59, см. также Руководство по эксплуатации). Корпорация Sony не несет ответственности за потерю данных на жестком диске.
- Во время ремонта для изучения проблемы возможна проверка минимального объема данных, записанных на жестком диске. Однако торговый представитель Sony не будет копировать или сохранять записанные на жесткий диск данные.

Общие функции/операции в режиме Easy Handycam

Не включается питание.

- Подсоедините заряженный аккумуляторный блок к видеокамере (стр. 17).
- Вилка адаптера переменного тока была отсоединена от настенной розетки. Подключите ее к настенной розетке (стр. 17).

Видеокамера не работает даже при включенном питании.

- После включения питания видеокамере потребуется несколько секунд для подготовки к съемке. Это не является неисправностью.
- Отключите адаптер переменного тока от настенной розетки или извлеките аккумуляторный блок, затем повторно включите приблизительно через 1 минуту. Если функции по-прежнему не работают, нажмите кнопку RESET (стр. 8) с помощью остроконечного предмета. (При нажатии кнопки RESET произойдет сброс всех настроек, включая настройку часов.)
- Видеокамера чрезмерно нагрелась. Выключите видеокамеру и оставьте ее на время в прохладном месте.
- Температура видеокамеры слишком низкая. Оставьте видеокамеру с включенным питанием. Выключите видеокамеру и перенесите ее в теплое место. Оставьте там видеокамеру на некоторое время, а затем включите ее.

Кнопки не работают.

- При работе в режиме Easy Handycam недоступна функция масштабирования при воспроизведении (стр. 42).

Кнопка  (OPTION) не отображается.

- Невозможно использовать меню OPTION MENU в режиме Easy Handycam.

Значения параметров меню автоматически изменились.

- В режиме Easy Handycam практически для всех элементов меню автоматически устанавливаются настройки по умолчанию.
- Некоторые элементы меню, например [■]РАЗМ СНИМК], сохраняют настройки, установленные до включения режима Easy Handycam.
- В режиме Easy Handycam некоторые элементы меню имеют следующие фиксированные значения.
 - [РЕЖИМ ЗАПИСИ]: [SP]
 - [КОД ДАННЫХ]: [ДАТА/ВРЕМЯ]
- Некоторые элементы меню сохраняют настройки, сделанные в режиме Easy Handycam, даже по окончании работы в режиме Easy Handycam.
- Следующие элементы меню возвращаются к настройкам по умолчанию по истечении более 12 часов после закрытия экрана ЖКД.
 - [СЕНС.ПАДЕН.]
 - [ТОЧ.ЭКСП/ФОК]
 - [ТОЧЕЧН.ЭКСП]
 - [ТОЧЕЧН ФОКУС]
 - [ЭКСПОЗИЦИЯ]
 - [ФОКУСИРОВКА]
 - [ВЫБОР СЦЕНЫ]
 - [БАЛАНС БЕЛ]
 - [ВСТР.ЗУМ МИКР.]
 - [ИСХ.УР.МИКР.]
 - Компенсация контрового света

Видеокамера нагревается.

- Видеокамера может нагреться во время работы. Это не является неисправностью.

Батареи/источники питания

Внезапно отключается питание.

- Используйте адаптер переменного тока.
- По умолчанию по истечении периода бездействия продолжительностью около 5 минут видеокамера автоматически отключается (АВТОВЫКЛ). Измените настройку параметра [АВТОВЫКЛ] (стр. 83) или снова включите питание.

- Зарядите аккумуляторный блок (стр. 17).

Во время зарядки батарейного блока не горит индикатор CHG (зарядка).

- Закройте экран ЖКД (стр. 17).
- Правильно подключите аккумуляторный блок к видеокамере (стр. 17).
- Правильно подсоедините шнур питания к настенной розетке.
- Зарядка аккумулятора завершена (стр. 17).

Во время зарядки батарейного блока мигает индикатор CHG (зарядка).

- Правильно подключите аккумуляторный блок к видеокамере (стр. 17). Если проблема не была устраняется, отсоедините адаптер переменного тока из настенной розетки и обратитесь к вашему торговому представителю Sony. Возможно, аккумуляторный блок поврежден.

Индикатор оставшегося времени работы от батареи показывает неверное время.

- Слишком высокая или слишком низкая температура окружающей среды. Это не является неисправностью.
- Аккумуляторный блок недостаточно заряжен. Снова полностью зарядите аккумуляторный блок. Если неполадка сохраняется, замените аккумуляторный блок (стр. 113).
- Отображаемое время может быть неправильным при некоторых условиях эксплуатации.

Аккумуляторный блок быстро разряжается.

- Слишком высокая или слишком низкая температура окружающей среды. Это не является неисправностью.
- Аккумуляторный блок недостаточно заряжен. Снова полностью зарядите аккумуляторный блок. Если неполадка сохраняется, замените аккумуляторный блок (стр. 113).

Экран ЖКД

Элементы меню затемняются серым цветом.

- В текущих условиях записи/воспроизведения невозможно выбрать элементы, затемненные серым цветом.
- Существует ряд функций, которые невозможно активировать одновременно (стр. 98).

На сенсорной панели не отображаются кнопки.

- Слегка прикоснитесь к экрану ЖКД.
- Нажмите DISP (стр. 35).

Кнопки на сенсорной панели не работают или работают неправильно.

- Выполните настройку сенсорной панели [КАЛИБРОВКА] (стр. 115).

Карта памяти "Memory Stick PRO Duo"

Невозможно выполнять операции с использованием "Memory Stick PRO Duo".

- Если используется карта памяти "Memory Stick PRO Duo", отформатированная на компьютере, выполните ее повторное форматирование на видеокамере (стр. 69).

Невозможно удалить изображения, хранящиеся на карте памяти "Memory Stick PRO Duo".

- На экране указателя можно одновременно удалить не более 100 изображений.
- Невозможно удалить защищенные изображения.



Имя файла данных указывается неправильно или мигает.

- Файл поврежден.
- Видеокамера не поддерживает данный формат файла (стр. 111).

Запись

См. также "Memory Stick PRO Duo" (стр. 95).

При нажатии кнопки START/STOP или PHOTO изображения не записываются.

- Отображается экран воспроизведения. Нажмите MODE, чтобы загорелся индикатор  (Видео) или  (Фото) (стр. 29, 31).
- Видеокамера записывает только что снятое изображение на носитель записи. В это время не удастся записать новое изображение.
- Носитель записи заполнен. Удалите ненужные изображения (стр. 47).
- Общее количество видеофильмов или фотографий превышает доступную для записи память видеокамеры (стр. 104). Удалите ненужные изображения (стр. 47).
- Когда активизирована функция [СЕНС. ПАДЕН.] (стр. 84), невозможна запись изображений.
- Видеокамера чрезмерно нагрелась. Выключите видеокамеру и оставьте ее на время в прохладном месте.
- Температура видеокамеры слишком низкая. Выключите видеокамеру и перенесите ее в теплое место. Оставьте видеокамеру на некоторое время, а затем включите ее.

ACCESS/индикатор доступа продолжает гореть или мигать даже после остановки записи.

- Видеокамера записывает только что снятую сцену на носитель записи.

Поле изображения имеет другой вид.

- В зависимости от состояния вашей видеокамеры поле изображения может выглядеть иначе. Это не является неисправностью.

Реальное время записи видеофильмов меньше предполагаемого времени записи для носителя записи.

- В зависимости от условий записи доступное для записи время может быть меньше, например, при съемке быстро движущегося объекта и т.п. (стр. 104).

Видеокамера прекратила работать.

- Видеокамера чрезмерно нагрелась. Выключите видеокамеру и оставьте ее на время в прохладном месте.
- Температура видеокамеры слишком низкая. Выключите видеокамеру и перенесите ее в теплое место. Оставьте видеокамеру на некоторое время, а затем включите ее.
- При вибрации видеокамеры запись может останавливаться.

Возникает разница во времени между моментом нажатия кнопки START/STOP и моментом реального начала/остановки видеозаписи.

- При использовании видеокамеры может быть небольшое различие во времени между моментом нажатия кнопки START/STOP и реальным моментом начала/окончания записи видео. Это не является неисправностью.

Не работает функция автоматической фокусировки.

- Установите для параметра [ФОКУСИРОВКА] значение [АВТО] (стр. 87).
- Условия съемки не подходят для автоматической фокусировки. Настройте фокус вручную (стр. 87).

SteadyShot не работает.

- Установите для параметра [STEADYSHOT] значение [ВКЛ] (стр. 73).
- Даже если для параметра [STEADYSHOT] установлено значение [ВКЛ], возможно, видеокамера не сможет компенсировать слишком сильную вибрацию.

Если запись производится в темноте при свечах или электрическом освещении, появляется вертикальная полоса.

- Это происходит при наличии резкого контраста между объектом и фоном. Это не является неисправностью.

На снимке, сделанном при ярком освещении, может появиться белая вертикальная полоса.

- Это явление называется “эффектом пятна”. Это не является неисправностью.

При записи экрана телевизора или компьютера появляются черные полосы.

- Установите для параметра [STEADYSHOT] значение [ВЫКЛ] (стр. 73).

Происходит неприемлемое дрожание.



- Это происходит при записи изображений в условиях освещения флуоресцентными, натриевыми или ртутными лампами. Это не является неисправностью.

[УР ПОДСВ LCD] не регулируется.

- Невозможно отрегулировать [УР ПОДСВ LCD] в следующих случаях:
 - панель ЖКД на видеокамере закрыта экраном ЖКД наружу;
 - питание подается от адаптера переменного тока.

Воспроизведение

Невозможно воспроизвести изображения.

- Выберите носитель записи, с которого требуется воспроизведение, нажатием  (HOME) →  (УПРАВЛЕНИЕ НОСИТЕЛЕМ) → [УСТ.НОС.ФЛМ]/[УСТ.НОС.ФОТО] (стр. 65).



Не удается воспроизвести фотографии.

- Фотографии не могут быть воспроизведены, если на компьютере были изменены файлы или папки или отредактированы данные. (В этом случае имя файла мигает.) Это не является неисправностью.
- Фотографии, записанные на других устройствах, могут не воспроизводиться. Это не является неисправностью.

Индикация [?] отображается на изображении на экране VISUAL INDEX.

- Эта индикация может появляться на изображениях, записанных на других устройствах, отредактированных на компьютере и т.п.
- Адаптер переменного тока или аккумуляторный блок был отключен до того, как ACCESS/индикатор доступа погас по окончании записи. При этом могут быть повреждены данные изображений и отображаться значок [?].

Индикация [?] отображается на изображении на экране VISUAL INDEX.

- Возможно, поврежден файл базы данных изображений. Проверьте файл базы данных, нажав  (HOME) →  (УПРАВЛЕНИЕ НОСИТЕЛЕМ) → [ИСПР.Ф.БД ИЗ.] → носитель записи. Если значок по-прежнему появляется, удалите изображение с  (стр. 47).

Звук не воспроизводится или воспроизводится с низким уровнем громкости.

- Увеличьте громкость (стр. 37).
- При закрытом экране ЖКД звук не выводится. Откройте экран ЖКД.
- Когда запись звука производится при установленном для параметра [ИСХ. УР.МИКР.] (стр. 92) значении [НИЗКИЙ], записанный звук может быть едва слышен.

Возможно нарушение баланса между левым и правым аудиоканалами при воспроизведении видеофильмов на компьютерах или других устройствах.

- Это происходит при преобразовании 5,1-канального объемного звучания в 2-канальный аудиосигнал (обычный стереозвук) компьютером или другим устройством. Это не является неисправностью (DCR-SR57E/SR67E/SR77E/SR87E).
- Измените тип преобразования звука (тип микширования с понижением частоты) при воспроизведении на 2-канальных стереоустройствах. Подробнее см. руководство по эксплуатации, прилагаемое к устройству воспроизведения.
- Измените звук на 2-канальный при создании диска с использованием прилагаемого программного обеспечения “PMB” (DCR-SR57E/SR67E/SR77E/SR87E).
- Запишите звук при установленном для параметра [АУДИОРЕЖИМ] значением [СТЕРЕО 2ch] (DCR-SR57E/SR67E/SR77E/SR87E) (стр. 71).

Воспроизведение изображений, сохраненных на карте памяти “Memory Stick PRO Duo” на других устройствах

Не удается воспроизвести изображения или распознать карту памяти “Memory Stick PRO Duo”.

- Возможно, это устройство не поддерживает карту памяти “Memory Stick PRO Duo”.

Редактирование видеофильмов/фотографий на видеоканере

Редактирование невозможно.

- Невозможно выполнить редактирование из-за характеристик изображения.

Невозможно добавить видеофильмы в список воспроизведения.

- Нет свободной памяти на носителе записи.
- В список воспроизведения можно добавить не больше 99 видеофильмов. Удалите ненужные видеофильмы из списка воспроизведения (стр. 57).
- Невозможно добавлять фотографии в список воспроизведения.

Не удастся разделить видеофильм.

- Слишком короткой видеофильм невозможно разделить.
- Защищенный видеофильм невозможно разделить.

Невозможно захватить фотографию из видеофильма.

- Заполнен носитель записи, куда требуется сохранять фотографии.

Подключение к другим устройствам/перезапись на другие устройства

Невозможно прослушивание звука на телевизоре, подключенном к видеокамере.

- При использовании штекера S VIDEO убедитесь, что красный и белый штекеры соединительного кабеля A/V подключены (стр. 44).

Неправильный формат кадра воспроизведения при подключении видеокамеры к телевизору.

- Установите [ТИП ЭКРАНА] в соответствии с телевизором (стр. 45).

Изображения неправильно перезаписываются.

- Соединительный кабель A/V подключен неправильно. Убедитесь, что кабель подключен к входному гнезду другого устройства (стр. 62).

Функции, которые невозможно применять одновременно

В следующем списке представлены примеры недопустимых комбинаций функций и элементов меню.

Функция	Параметры, обуславливающие ее недоступность
[ВЫБОР СЦЕНЫ]	[ФЕЙДЕР], [ТЕЛЕМАКРО]
Компенсация контрового света	[ТОЧ.ЭКСП/ФОК], [ТОЧЕЧН.ЭКСП], [РУЧНАЯ] в [ЭКСПОЗИЦИЯ], [ФЕЙЕРВЕРК]

Отображение результатов самодиагностики/предупреждающие индикаторы

При появлении индикатора на экране ЖКД проверьте следующее.

Если неполадка сохраняется после нескольких попыток ее устранения, обратитесь к торговому представителю Sony или в местный уполномоченный центр обслуживания Sony.

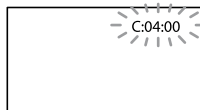

C:(или E): □□:□□ (Индикация самодиагностики)

C:04:□□

- Аккумуляторный блок не является аккумуляторным блоком "InfoLITHIUM" (серия H). Используйте аккумуляторный блок "InfoLITHIUM" (серия H) (стр. 112).
- Надежно подключите штекер DC адаптера переменного тока к гнезду DC IN видеокамеры (стр. 17).

C:13:□□ / C:32:□□

- Отключите источник питания. Подсоедините его снова и включите видеокамеру.

E:20:□□ / E:31:□□ / E:61:□□ / E:62:□□ /
E:91:□□ / E:94:□□

- Возникла неисправность, которую невозможно устранить самостоятельно. Обратитесь к торговому представителю Sony или в местный уполномоченный центр обслуживания Sony. Сообщите им 5-значный код, начинающийся с символа “E”.

101-0001 (Предупреждающий индикатор, относящийся к файлам)

Медленное мигание

- Файл поврежден.
- Невозможно считывание файла.

⊗ (Предупреждение относительно жесткого диска видеокамеры)

Быстрое мигание

- Жесткий диск видеокамеры заполнен.
- Возможно, произошла ошибка жесткого диска видеокамеры.

⊖ (Предупреждение об уровне заряда батареи)

Медленное мигание

- Аккумуляторный блок почти полностью разряжен.
- В зависимости от условий эксплуатации или состояния аккумуляторного блока индикатор ⊖ может мигать приблизительно за 20 минут до полной разрядки.

⊕ (Предупреждение о высокой температуре)

Медленное мигание

- Видеокамера сильно нагрелась. Выключите видеокамеру и оставьте ее на время в прохладном месте.

Быстрое мигание

- Видеокамера чрезмерно нагрелась. Выключите видеокамеру и оставьте ее на время в прохладном месте.

⚠ (Предупреждение о низкой температуре)

Быстрое мигание



- Температура видеокамеры слишком низкая. Поместите видеокамеру в теплое место.

⊠ (Предупреждающий индикатор, относящийся к карте памяти “Memory Stick PRO Duo”)

Медленное мигание

- Отсутствие свободной памяти для записи изображений. Сведения о типах карт памяти “Memory Stick”, поддерживаемых данной видеокамерой, см. на стр. 66.
- Карта памяти “Memory Stick PRO Duo” не установлена (стр. 66).

Быстрое мигание

- Недостаточно свободного места для записи изображений. После сохранения изображений на другом носителе (стр. 59, см. также Руководство по эксплуатации), удалите ненужные изображения или отформатируйте карту памяти “Memory Stick PRO Duo” (стр. 69).
- Возможно, поврежден файл базы данных изображений. Проверьте файл базы данных, нажав  (HOME) →  (УПРАВЛЕНИЕ НОСИТЕЛЕМ) → [ИСПР.Ф.БД ИЗ.] → носитель записи.
- Карта памяти “Memory Stick PRO Duo” повреждена.

⊠ (Предупреждающие индикаторы, относящиеся к форматированию карты памяти “Memory Stick PRO Duo”)

- Карта памяти “Memory Stick PRO Duo” повреждена.
- Карта памяти “Memory Stick PRO Duo” отформатирована неправильно (стр. 69).

⊠ (Предупреждающий индикатор, относящийся к карте памяти “Memory Stick Duo”)

- Установлена несовместимая карта памяти “Memory Stick Duo” (стр. 66).

 (Предупреждающий индикатор, относящийся к защищенной от записи карте памяти “Memory Stick PRO Duo”)

- Доступ к карте памяти “Memory Stick PRO Duo” был ограничен на другом устройстве.

 (Предупреждающий индикатор, относящийся к дрожанию камеры)

- Видеокамера неустойчива, поэтому происходит ее дрожание. Во время съемки надежно удерживайте видеокамеру обеими руками. Однако предупреждающий индикатор, относящийся к дрожанию камеры, при этом не исчезает.

 (Предупреждающий индикатор, относящийся к датчику падения)

- Функция датчика падения (стр. 84) включена. Датчик падения распознает падение видеокамеры. Поэтому в видеокамере выполняются операции по защите жесткого диска. В результате этого запись/воспроизведение могут быть отключены.
- Функция датчика падения не гарантирует защиту жесткого диска во всех возможных ситуациях. Используйте видеокамеру в устойчивом положении.

 (Предупреждающий индикатор, относящийся к записи фотографий)

- Носитель записи заполнен.

Советы

- При появлении на экране предупреждающих индикаторов звучит мелодичный сигнал.

Описание предупреждающих сообщений

При отображении на экране этих сообщений следуйте приведенным ниже инструкциям.

Носитель записи

Ошибка форматирования HDD.

- Для встроенного жесткого диска видеокамеры задан формат, отличный от формата по умолчанию. Возможно, выполнение операции [ФОРМАТ. НОСИТ.] (стр. 69) позволит использовать видеокамеру. Это приведет к удалению всех данных с встроенного жесткого диска.

Ошибка данных.

- Ошибка при считывании или записи данных на встроенный жесткий диск видеокамеры. Это может произойти из-за продолжительного сотрясения видеокамеры.

Файл базы изображений поврежден. Создать новый?

- Файл управления изображениями поврежден. При нажатии [ДА] создается новый файл управления изображениями. При этом записанные на носителе старые изображения будут невозможно воспроизвести (файлы изображений не повреждены). Если выполнить операцию [ИСПР.Ф.БД ИЗ.] после создания новых данных, может стать возможным воспроизведение старых записанных изображений. Если эта процедура не поможет, скопируйте изображение при помощи прилагаемого программного обеспечения.

Обнаружены несоответствия в файле базы изображений. Исправить файл базы изображений?

Файл базы изображений поврежден. Исправить файл базы изображений?

- Файл управления изображениями поврежден, и запись видеофильмов и фотографий невозможна. Нажмите [ДА] для восстановления.
- Можно записывать фотографии на карту памяти “Memory Stick PRO Duo”.

Переполнение буфера

- Запись невозможна, поскольку датчик падения постоянно распознает падение видеокамеры. При наличии постоянной опасности падения видеокамеры установите для параметра [СЕНС.ПАДЕН.] значение [ВЫКЛ], это может позволить снова записать изображение (стр. 84).

Восстановление данных.

- Видеокамера пытается автоматически восстановить данные, если запись данных была выполнена неправильно.

Восстановить данные невозможно.

- Ошибка записи данных на носитель записи видеокамеры. Попытка восстановления данных не удалась.

Выньте и вставьте Memory Stick.

- Извлеките и снова вставьте карту памяти “Memory Stick PRO Duo” несколько раз. Если индикатор продолжает мигать, возможно, карта памяти “Memory Stick PRO Duo” повреждена. Попробуйте выполнить операцию с другой картой памяти “Memory Stick PRO Duo”.

Memory Stick отформатирован некорректно.

- Проверьте формат, затем в случае необходимости отформатируйте карту памяти “Memory Stick PRO Duo” на видеокамере (стр. 69).

Нет места в папке для фотосъемки. Запись фото невозможна.

- Невозможно создавать папки с именами, превышающими 999MSDCF. На видеокамере невозможно создавать или удалять созданные папки.
- Отформатируйте карту памяти “Memory Stick PRO Duo” (стр. 69) или удалите папки при помощи компьютера.

Эта Memory Stick может не поддерживать запись или воспроизведение фильмов.

- Используйте карту памяти “Memory Stick”, рекомендованную для данной видеокамеры (стр. 66).

Возможно, изображения не удастся правильно воспроизвести или записать на эту Memory Stick.

- Используйте карту памяти “Memory Stick”, рекомендованную для данной видеокамеры (стр. 66).

Не извлекайте Memory Stick во время записи. Возможно повреждение данных.

- Снова установите карту памяти “Memory Stick PRO Duo” и следуйте инструкциям на экране ЖКД.

Прочие неполадки

Дальнейший выбор невозможен.

- В список воспроизведения можно добавить не больше 99 видеофильмов.
- Одновременно можно выбрать 99 или только 100 изображений при выполнении операций:
 - Удаление изображений
 - Защита изображений или отмена защиты
 - Перезапись видеофильмов
 - Копирование фотографий
 - Редактирование списков воспроизведения

Данные защищены

- Попытка удаления защищенных данных.
Отмените защиту этих данных.

Время записи видеофильмов/ количество доступных для записи фотографий

Предполагаемое время записи
и воспроизведения с каждым
аккумуляторным блоком

Время записи

Приблизительное время работы
от полностью заряженного
аккумуляторного блока.

Встроенный жесткий диск

DCR-SR37E/SR38E/SR47E/SR48E/
SR57E/SR67E:

(единицы: минуты)

Аккумуляторный блок	Время непрерывной записи	Время обычной записи
NP-FH30 (прилагается)	90	45
NP-FH50	145	70
NP-FH70	315	155
NP-FH100	710	355

DCR-SR77E/SR87E:

(единицы: минуты)

Аккумуляторный блок	Время непрерывной записи	Время обычной записи
NP-FH50 (прилагается)	130	65
NP-FH70	280	140
NP-FH100	625	310

“Memory Stick PRO Duo”

DCR-SR37E/SR38E/SR47E/SR48E/
SR57E/SR67E:

(единицы: минуты)

Аккумуляторный блок	Время непрерывной записи	Время обычной записи
NP-FH30 (прилагается)	95	45
NP-FH50	155	70
NP-FH70	330	155
NP-FH100	745	350

DCR-SR77E/SR87E:

(единицы: минуты)

Аккумуляторный блок	Время непрерывной записи	Время обычной записи
NP-FH50 (прилагается)	140	65
NP-FH70	300	140
NP-FH100	680	320

- Каждое время записи измеряется при установленном для параметра [РЕЖИМ ЗАПИСИ] значении SP.
- Время обычной записи указывает период, в течение которого неоднократно выполняются операции пуска/остановки, переключение индикатора MODE и масштабирование.
- Время измеряется при рабочей температуре видеокамеры 25 °C (рекомендуемая температура от 10 °C до 30 °C).
- При использовании видеокамеры в условиях низких температур время записи и воспроизведения сокращается.
- Время записи и воспроизведения может быть короче в зависимости от условий использования видеокамеры.

Время воспроизведения

Приблизительное время работы
от полностью заряженного
аккумуляторного блока.

DCR-SR37E/SR38E/SR47E/SR48E/ SR57E/SR67E:

(единицы: минуты)

Аккумуляторный блок	
NP-FH30	105
(прилагается)	120
NP-FH50	170
	195
NP-FH70	370
	415
NP-FH100	830
	925

DCR-SR77E/SR87E:

(единицы: минуты)

Аккумуляторный блок	
NP-FH50	170
(прилагается)	195
NP-FH70	370
	415
NP-FH100	830
	925

- Верхнее значение: встроенный жесткий диск
Нижнее значение: карта памяти "Memory Stick PRO Duo"

Предполагаемое время записи видеофильмов

Встроенный жесткий диск

DCR-SR37E/SR47E:

(единицы: часы минуты)

Режим записи	Время записи
[HQ]	15 час. 10 мин.
[SP]	21 час. 50 мин.
[LP]	45 час. 40 мин.

DCR-SR38E/SR48E:

(единицы: часы минуты)

Режим записи	Время записи
[HQ]	17 час. 40 мин.
[SP]	25 час. 30 мин.
[LP]	53 час. 20 мин.

DCR-SR57E/SR67E/SR77E/SR87E:

(единицы: часы минуты)

Режим записи	Время записи
[HQ]	19 час. 40 мин.
[SP]	29 час. 10 мин.
[LP](5,1- канальное)*	56 час.
[LP](2-канальное)*	61 час.

* Можно изменить формат записи звука на [АУДИОРЕЖИМ] (стр. 71).

Советы

- Максимально можно записать 9999 сцен видеофильмов.
- Максимальное время непрерывной записи видеофильмов составляет приблизительно 13 часов.
- На данной видеокамере используется формат VBR (передача двоичных данных с переменной скоростью) для автоматической настройки качества изображения в соответствии с записываемой сценой. Использование этой технологии приводит к изменению времени записи на носитель записи. Видеофильмы, содержащие быстро перемещающиеся и сложные изображения, записываются с более высокой скоростью передачи данных, при этом уменьшается общее время записи.

Карта памяти "Memory Stick PRO Duo"

DCR-SR37E/SR38E/SR47E/SR48E:

(единицы: минуты)

	HQ	SP	LP
512 МБ	6 (5)	9 (5)	20 (10)
1 ГБ	10 (10)	20 (10)	40 (25)
2 ГБ	25 (25)	40 (25)	85 (55)
4 ГБ	55 (50)	80 (50)	170 (110)
8 ГБ	115 (105)	170 (105)	355 (230)
16 ГБ	235 (210)	340 (210)	715 (460)

DCR-SR57E/SR67E/SR77E/SR87E:

(единицы: минуты)

	HQ	SP	LP (5,1- канальное)**	LP (2- канальное)**
512 МБ	6 (5)	9 (5)	15 (10)	20 (10)
1 ГБ	10 (10)	20 (10)	35 (25)	40 (25)
2 ГБ	25 (25)	40 (25)	80 (50)	85 (55)
4 ГБ	55 (50)	80 (50)	160 (105)	170 (110)
8 ГБ	115 (100)	170 (100)	325 (215)	355 (230)
16 ГБ	230 (205)	340 (205)	655 (435)	715 (460)

** Можно изменить формат записи звука на [АУДИОРЕЖИМ] (стр. 71).

⚡ Примечания

- Данные в таблице основаны на использовании карты памяти Sony “Memory Stick PRO Duo”.
- Время записи может меняться в зависимости от условий записи и снимаемого объекта, [РЕЖИМ ЗАПИСИ] (стр. 71) и типа “Memory Stick”.
- В скобках указано минимальное время записи.

Предполагаемое количество доступных для записи фотографий

Встроенный жесткий диск

Максимально можно записать 9999 фотографий.

Карта памяти “Memory Stick PRO Duo”

DCR-SR37E/SR38E/SR47E/SR48E/ SR57E/SR67E:

	VGA 640 × 480 LVGA
512 МБ	2800
1 ГБ	5700
2 ГБ	11500
4 ГБ	23000
8 ГБ	47000
16 ГБ	94000

DCR-SR77E/SR87E:

	1,0M 1152 × 864 L1,0M
512 МБ	870
1 ГБ	1800
2 ГБ	3700
4 ГБ	7200
8 ГБ	14500
16 ГБ	29500

- Количество записываемых фотографий указано для максимального размера изображения, поддерживаемого видеокамерой. Фактическое количество записываемых фотографий отображается на экране ЖКД во время записи (стр. 8).

⚡ Примечания

- Данные в таблице основаны на использовании карты памяти Sony “Memory Stick PRO Duo”. Количество доступных для записи фотографий зависит от условий записи и от типа карты памяти “Memory Stick”.

💡 Советы

- Для записи фотографий также можно использовать “Memory Stick Duo” объемом до 512 МБ.

Эксплуатация видеокамеры за границей

Источник питания

Видеокамеру можно использовать в любой стране/регионе благодаря прилагаемому адаптеру переменного тока, который можно использовать в диапазоне от 100 V до 240 V с частотой 50 Hz/60 Hz Гц.

О системах цветного телевидения

Видеокамера поддерживает систему PAL. Для воспроизведения изображения на экране телевизора необходимо подключить телевизор поддерживающий систему PAL с использованием входного разъема AUDIO/VIDEO.

Система	Страны/регионы
PAL	Австралия, Австрия, Бельгия, Великобритания, Венгрия, Германия, Гонконг, Дания, Испания, Италия, Китай, Кувейт, Малайзия, Нидерланды, Новая Зеландия, Норвегия, Польша, Португалия, Сингапур, Словацкая Республика, Таиланд, Финляндия, Чешская Республика, Швейцария, Швеция и др.
PAL-M	Бразилия
PAL-N	Аргентина, Парагвай, Уругвай
NTSC	Багамские о-ва, Боливия, Венесуэла, Гайана, Канада, Колумбия, Корея, Мексика, Перу, Суринам, США, Тайвань, Филиппины, Центральная Америка, Чили, Эквадор, Ямайка, Япония и др.

Система	Страны/регионы
SECAM	Болгария, Гвиана, Ирак, Иран, Монако, Россия, Украина, Франция и др.

Установка местного времени

При эксплуатации видеорекамеры за границей для установки местного времени достаточно задать часовой пояс. Нажмите **🏠** (HOME) → **⚙️** (НАСТРОЙКИ) → [НАСТ.ЧАС/🌐ЯЗ.] → [УСТАН ЗОНЫ] и [ЛЕТНЕЕ ВРЕМЯ] (стр. 82).

Разница во времени в различных регионах мира

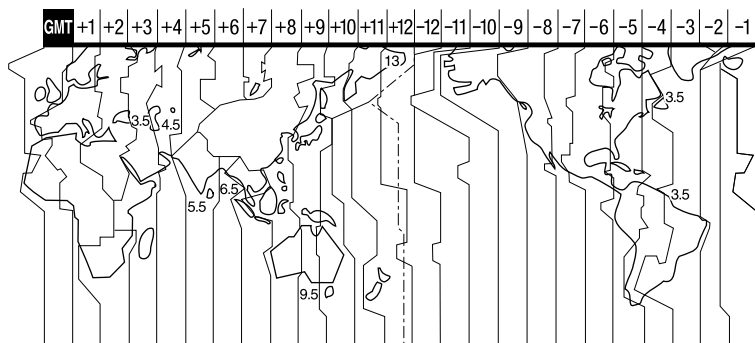

Разница для часовых поясов	Значение региона
GMT	Лисабон, Лондон
+01:00	Берлин, Париж
+02:00	Хельсинки, Каир, Стамбул
+03:00	Москва, Найроби
+03:30	Тегеран
+04:00	Абу-Даби, Баку
+04:30	Кабул
+05:00	Карачи, Исламабад
+05:30	Калькутта, Нью-Дели
+06:00	Алма-Ата, Дакка
+06:30	Янгон
+07:00	Бангкок, Джакарта
+08:00	Гонконг, Сингапур, Пекин
+09:00	Сеул, Токио
+09:30	Аделаида, Дарвин
+10:00	Мельбурн, Сидней
+11:00	Соломоновы острова
+12:00	Фиджи, Веллингтон, Энвенток, Кваджалейн
-11:00	Самоа
-10:00	Гавайи

Разница для часовых поясов	Значение региона
-09:00	Аляска
-08:00	Лос-Анджелес, Тихуана
-07:00	Денвер, Аризона
-06:00	Чикаго, Мехико
-05:00	Нью-Йорк, Богота
-04:00	Сантьяго
-03:30	Сент-Джонс
-03:00	Бразилиа, Монтовидео
-02:00	Фернанду-ди-Норонья
-01:00	Азорские острова, Острова Зеленого Мыса

Структура файлов/папок на встроенном жестком диске и карте памяти “Memory Stick PRO Duo”

Ниже показана структура файлов/папок. При записи и воспроизведении видеofilмов и фотографий на видеокамере знание структуры файлов и папок, как правило, не требуется. Для получения сведений о просмотре видеofilмов и фотографий при подключении видеокамеры к компьютеру см. “Руководство по PMB”, затем используйте для просмотра прилагаемое приложение.

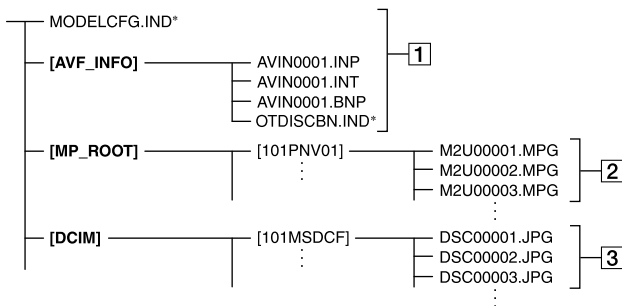

* Только для встроенного жесткого диска

1 Файлы управления изображениями

Удаление этих файлов приводит к ошибкам при записи/воспроизведении изображений. По умолчанию эти файлы скрыты и обычно не отображаются.

2 Файлы видеofilмов (файлы MPEG2)

Данные файлы имеют расширение “MPG”. Максимальный размер составляет 2 Гб. Если размер файла превышает 2 Гб, файл будет разделен на сцены.

К файлам автоматически применяется нумерация по возрастанию. Если номер файла превышает 9999, создается новая папка для записи новых файлов видеofilмов.

Имя новой папки образуется следующим образом: [101PNV01] → [102PNV01]

3 Файлы фотографий (файлы JPEG)

Данные файлы имеют расширение “JPG”. К файлам автоматически применяется нумерация по возрастанию. Если номер файла превышает 9999, создается еще одна папка для сохранения новых файлов фотографий.

Имя новой папки образуется следующим образом: [101MSDCF] → [102MSDCF]

- С помощью (HOME) → (ДРУГИЕ) → [ПОДКЛ.К USB] → [ПОДКЛ.К USB]/ [ПОДКЛ.К USB] можно получить доступ к носителю памяти из компьютера через соединение USB.

- Доступ из компьютера с помощью прилагаемого программного обеспечения “РМВ”. Не изменяйте файлы или папки в видеокамере из компьютера каким-либо способом помимо прилагаемого компьютерного приложения. Это может привести к повреждению файлов изображений или к невозможности их воспроизведения.
- При выполнении вышеуказанной операции нормальная работа видеокамеры не гарантируется.
- Для удаления файлов изображений выполните шаги, указанные на стр. 47. Не удаляйте файлы изображений в видеокамере с компьютера.
- Не форматируйте носитель записи с помощью компьютера. Это может привести к нарушению нормальной работы видеокамеры.
- Не копируйте файлы на носитель записи с компьютера. В этом случае нормальная работа видеокамеры не гарантируется.
- Невозможен импорт данных на носитель видеокамеры с компьютера (DCR-SR37E/SR38E/SR57E/SR77E).

Уход и меры предосторожности

О карте памяти “Memory Stick”

“Memory Stick” представляет собой компактный портативный носитель большой емкости на базе интегральных схем, предназначенный для записи данных.

С данной видеокамерой можно использовать только карты памяти “Memory Stick Duo”, размер которых приблизительно в два раза меньше размера стандартных карт памяти “Memory Stick”.

Однако работа всех типов карт памяти “Memory Stick Duo” на данной видеокамере не гарантируется.

Типы карт памяти “Memory Stick”	Запись/воспроизведение
“Memory Stick Duo” (с MagicGate)	—
“Memory Stick PRO Duo”	○
“Memory Stick PRO-HG Duo”	○*

- * Это устройство не поддерживает 8-битовую параллельную передачу данных, но поддерживает 4-битовую параллельную передачу данных, как при использовании “Memory Stick PRO Duo”.
- Данное устройство не поддерживает запись или воспроизведение данных, использующих технологию “MagicGate”. “MagicGate” — это технология защиты авторских прав, которая обеспечивает запись и передачу данных в зашифрованном формате.
 - Это устройство совместимо с картами памяти “Memory Stick Micro” (“M2”). “M2” представляет собой аббревиатуру от “Memory Stick Micro”.
 - “Memory Stick PRO Duo”, отформатированная на компьютере

(OC Windows/Mac OS), не обеспечивает совместимость с данной видеокамерой.

- Скорость считывания/записи данных может различаться в зависимости от сочетания используемых карты памяти “Memory Stick PRO Duo” и совместимого с картами памяти “Memory Stick PRO Duo” устройства.
- Повреждение или потеря данных может произойти в следующих случаях (компенсация за утрату данных не производится):
 - извлечение карты памяти “Memory Stick PRO Duo” или выключение видеокамеры, когда выполняется чтение или запись файлов изображений на карту памяти “Memory Stick PRO Duo” (когда горит или мигает ACCESS/индикатор доступа);
 - если карта памяти “Memory Stick PRO Duo” используется рядом с магнитами или магнитными полями.
- Рекомендуется сделать резервные копии важных данных на жестком диске компьютера.
- Не прилагайте излишнюю силу, делая записи в области надписей карты памяти “Memory Stick PRO Duo”.
- Не прикрепляйте этикеток и подобных наклеек на карту памяти “Memory Stick PRO Duo” или адаптер “Memory Stick Duo”.
- При переноске или хранении карту памяти “Memory Stick PRO Duo” необходимо поместить в футляр.
- Не допускайте контакта металлических предметов с контактами карты и не прикасайтесь к ним.
- Не сгибайте, не роняйте и не прилагайте излишнюю силу к карте памяти “Memory Stick PRO Duo”.
- Не разбирайте и не модифицируйте карту памяти “Memory Stick PRO Duo”.
- Не подвергайте карту памяти “Memory Stick PRO Duo” воздействию влаги.
- Храните карту памяти “Memory Stick PRO Duo” в месте, недоступном для детей. Существует опасность того, что ребенок может ее проглотить.
- Не вставляйте посторонние предметы (кроме карты памяти “Memory Stick PRO Duo”) в гнездо карты памяти “Memory Stick Duo”. Это может привести к неполадкам.

- Не используйте и не храните карту памяти “Memory Stick PRO Duo” в следующих местах.
 - В местах, подверженных воздействию очень высоких температур, например в автомобиле, припаркованном в солнечном месте.
 - Под прямыми солнечными лучами.
 - В местах с очень высокой влажностью или подверженных воздействию агрессивных газов.

Об адаптере “Memory Stick Duo”

- При использовании “Memory Stick PRO Duo” с совместимым с картами памяти “Memory Stick” устройством обязательно установите карту памяти “Memory Stick PRO Duo” в адаптер “Memory Stick Duo”.
- При использовании “Memory Stick PRO Duo” с совместимым с картами памяти “Memory Stick” устройством и установке карты памяти “Memory Stick PRO Duo” в адаптер “Memory Stick Duo” убедитесь, что карта памяти “Memory Stick PRO Duo” ориентирована в правильное направление. Обратите внимание на то, что неправильное применение может вызвать сбой в работе.
- Когда карта памяти “Memory Stick PRO Duo”, вставленная в адаптер “Memory Stick Duo”, применяется на совместимом с картой памяти “Memory Stick” устройстве, убедитесь, что адаптер “Memory Stick PRO Duo” устанавливается в устройство в правильном направлении. При установке в неправильном направлении можно повредить устройство.
- Не устанавливайте адаптер “Memory Stick Duo” без карты памяти “Memory Stick PRO Duo” в устройство, совместимое с картой памяти “Memory Stick”. Такие действия могут привести к сбоям в работе устройства.

О карте памяти “Memory Stick PRO Duo”

- Максимальная емкость карт памяти “Memory Stick PRO Duo”, которые можно использовать с видеокамерой, составляет 16 Гб.

Примечания по использованию карты памяти “Memory Stick Micro”

- Для использования карты памяти “Memory Stick Micro” с видеокамерой требуется адаптер M2 формата Duo. Вставьте карту памяти “Memory Stick Micro” в адаптер M2 размера Duo, затем вставьте адаптер в слот “Memory Stick Duo”. Если вставить карту памяти “Memory Stick Micro” в видеокамеру без адаптера M2 формата Duo, могут возникнуть затруднения при извлечении карты из видеокамеры.
- Не оставляйте карту памяти “Memory Stick Micro” в доступном для детей месте. Они могут случайно ее проглотить.

О совместимости данных изображений

- Файлы данных изображений, записанные на карту памяти “Memory Stick PRO Duo” видеокамерой, соответствуют универсальному стандарту “Design rule for Camera File system”, установленным JEITA (Japan Electronics and Information Technology Industries Association).
- На данной видеокамере можно воспроизводить фотографии, записанные на других устройствах (DCR-TRV900E или DSC-D700/D770) и не соответствующие универсальному стандарту. (В некоторых регионах эти модели не продаются.)
- Если невозможно использовать карту памяти “Memory Stick PRO Duo”, применяющуюся в другом устройстве, отформатируйте ее на видеокамере (стр. 69). Обратите внимание, что при форматировании с карты памяти “Memory Stick PRO Duo” стирается вся информация.
- Возможно, не удастся воспроизвести изображения на видеокамере в следующих случаях:
 - При воспроизведении данных изображения, измененного на компьютере.
 - При воспроизведении данных изображений, записанных на других устройствах.

Об аккумуляторном блоке “InfoLITHIUM”

С данной видеокамерой можно использовать только аккумуляторный блок “InfoLITHIUM” (серии Н).

На аккумуляторных блоках “InfoLITHIUM” серии Н имеется метка



Что представляет собой аккумуляторный блок “InfoLITHIUM”?

- Аккумуляторный блок “InfoLITHIUM” — это литиево-ионный аккумуляторный блок с функциями передачи данных, относящихся к условиям эксплуатации, между видеокамерой и адаптером переменного тока/зарядным устройством (продается отдельно).
- Аккумуляторный блок “InfoLITHIUM” рассчитывает потребление энергии с учетом условий эксплуатации видеокамеры; оставшееся время работы от батареи отображается в минутах.
- Батарейный блок NP-FH50, прилагаемый к DCR-SR77E/SR87E, совместим с “ActiFORCE”. “ActiFORCE” является системой питания нового поколения. Заряд аккумулятора, подзарядка, скорость и точность расчета оставшееся время работы от батареи усовершенствованы по сравнению с применяемыми в настоящее время аккумуляторами “InfoLITHIUM” серии Р.

Зарядка аккумуляторного блока

- Перед использованием видеокамеры обязательно зарядите аккумуляторный блок.
- Рекомендуется заряжать батарейный блок при температуре окружающей среды от 10 °С до 30 °С, пока не погаснет индикатор CHG (зарядка). При температуре, выходящей за пределы указанного диапазона, зарядка аккумуляторного блока может выполняться неэффективно.



Эффективное использование аккумуляторного блока

- Производительность аккумуляторного блока снижается при температуре окружающей среды 10 °С и более низкой, при этом сокращается время использования аккумуляторного блока. В этом случае можно увеличить время работы от аккумуляторного блока одним из следующих способов.
 - Для того, чтобы согреть аккумуляторный блок, положите его в карман и подключите к видеокамере непосредственно перед началом съемки.
 - Применение аккумуляторного блока большой емкости: NP-FH70/FH100 (продается отдельно).
- Частое использование экрана ЖКД или функций воспроизведения, быстрого перемещения вперед или назад приводит к ускоренной разрядке аккумулятора. В этом случае рекомендуется применение аккумуляторного блока большой емкости: NP-FH70/FH100 (продается отдельно).
- Когда видеокамера не используется для записи или воспроизведения, обязательно закрывайте экран ЖКД. Аккумуляторный блок также разряжается, когда видеокамера находится в режиме ожидания или установлена пауза воспроизведения.
- Имейте в запасе заряженные аккумуляторные блоки, обеспечивающие время записи, в 2 или 3 раза превышающее ожидаемое время записи, и перед началом реальной записи выполняйте пробную запись.
- Не подвергайте аккумуляторный блок воздействию воды. Аккумуляторный блок не является водонепроницаемым.

Об индикаторе оставшегося времени работы от батареи

- Если питание отключается несмотря на то, что индикатор оставшегося времени работы аккумуляторного блока показывает достаточный уровень заряда для работы видеокамеры, снова полностью зарядите аккумуляторный блок. Оставшееся время работы от батареи будет отображаться правильно. Однако правильная индикация заряда батареи может не восстановиться в случае длительной работы видеокамеры от аккумуляторного блока при высокой температуре, длительного хранения аккумуляторного блока в полностью заряженном состоянии или частом использовании аккумуляторного блока. Индикатор оставшегося времени работы от батареи обеспечивает только приблизительную оценку.
- В зависимости от условий эксплуатации или температуры окружающей среды значок , указывающий на низкий уровень заряда аккумулятора, начинает мигать за 20 минут до полной разрядки аккумуляторного блока.

О хранении аккумуляторного блока

- Если аккумуляторный блок не используется в течение длительного времени, один раз в год полностью заряжайте его и используйте на видеокамере для поддержания его нормальной работы. Храните аккумуляторный блок отключенным от видеокамеры в сухом прохладном месте.
- Для полной разрядки аккумуляторного блока видеокамеры нажмите  (HOME) →  (НАСТРОЙКИ) → [ОБЩИЕ НАСТР.] → [АВТОВЫКЛ.] → [НИКОГДА] и оставьте видеокамеру в режиме ожидания до полной разрядки (стр. 83).

О сроке службы аккумулятора

- С течением времени и в процессе эксплуатации емкость аккумуляторного блока постепенно снижается. При значительном сокращении времени работы аккумуляторного блока рекомендуется заменить его новым.

- Срок службы конкретного батарейного блока зависит от условий его хранения, эксплуатации, а также условий окружающей среды.

Об обращении с видеокамерой

Использование и уход

- Не используйте и не храните видеокамеру и принадлежности в следующих местах:
 - В местах со слишком высокой или низкой температурой или высокой влажностью. Не подвергайте видеокамеру и принадлежности воздействию температур, превышающих 60 °C, например, не оставляйте их под прямыми солнечными лучами, около нагревательных приборов или в автомобиле, припаркованном в солнечном месте. Это может привести к неполадкам в работе или деформации.
 - Рядом с источниками сильных магнитных полей или механической вибрации. Это может привести к сбоям в работе видеокамеры.
 - Рядом с источниками радиоволн или радиации. Это может привести к неправильной записи изображений видеокамерой.
 - Рядом с приемниками АМ и видеоборудованием. Могут возникать помехи.
 - На песчаном пляже или в любом пыльном месте. Попадание песка или пыли в видеокамеру может привести к сбоям в работе. В некоторых случаях устранить эти сбои не удастся.
 - Рядом с окнами или на улице, где прямой солнечный свет может пропасть на экран ЖКД или объектив. При этом может быть поврежден экран ЖКД.
- Используйте для питания видеокамеры напряжение постоянного тока 6,8 V/7,2 V (батарейный блок) или 8,4 V постоянного тока (адаптер переменного тока).
- Для работы от источника постоянного или переменного тока используйте принадлежности, рекомендуемые в данных инструкциях по эксплуатации.

- Не подвергайте видеокамеру воздействию влаги, например, дождя или морской воды. Попадание влаги на видеокамеру может привести к сбоям в работе. В некоторых случаях устранить эти сбои не удастся.
- В случае попадания внутрь корпуса инородного твердого предмета или жидкости выключите видеокамеру и перед дальнейшей эксплуатацией передайте ее торговому представителю Sony для проверки.
- Избегайте грубого обращения с видеокамерой, не разбирайте, не модифицируйте ее, оберегайте от ударов и падений, не наступайте на нее. Будьте особенно осторожны с объективом.
- Когда видеокамера не используется, закрывайте экран ЖКД.
- Не эксплуатируйте видеокамеру, завернув ее в ткань. Это может привести к повышению температуры внутри видеокамеры.
- При отключении шнура питания тяните его за штекер, а не за шнур.
- Не допускайте повреждений шнура питания, например, в случае установки на него тяжелых предметов.
- Не используйте деформированный или поврежденный аккумуляторный блок.
- Содержите металлические контакты в чистоте.
- При утечке электролита из аккумулятора выполните следующие действия:
 - Обратитесь в местный уполномоченный сервисный центр Sony.
 - Смойте электролит, попавший на кожу.
 - При попадании жидкости в глаза промойте их большим количеством воды и обратитесь к врачу.

Когда видеокамера не используется в течение длительного времени

- Для длительного сохранения оптимального состояния видеокамеры включайте ее, записывайте и воспроизводите изображения примерно раз в месяц.
- Полностью разряжайте аккумуляторный блок перед тем, как поместить его на хранение.

Конденсация влаги

Если перенести видеокамеру из холодного места в теплое, внутри видеокамеры возможна конденсация влаги. Это может привести к сбоям в работе видеокамеры.

- В случае конденсации влаги
Выключите видеокамеру и не включайте ее в течение приблизительно 1 часа.
- Примечание по конденсации влаги
Конденсация влаги возможна при переносе видеокамеры из холодного места в теплое (или наоборот), а также при работе с видеокамерой в условиях повышенной влажности, например, в следующих случаях.
 - Видеокамера принесена с лыжного склона в помещение, где работает обогреватель.
 - Видеокамера принесена из автомобиля или помещения, в котором работает кондиционер, в жаркое место вне помещения.
 - Видеокамера используется после грозы или дождя.
 - Видеокамера используется в очень жарком и влажном месте.
- Предотвращение конденсации влаги
Если видеокамера принесена из холодного места в теплое, положите видеокамеру в полиэтиленовый пакет и герметично запечатайте его. Извлеките видеокамеру из полиэтиленового пакета, когда температура воздуха внутри пакета сравняется с температурой окружающего воздуха (приблизительно через 1 час).

Экран ЖКД

- Не допускайте чрезмерного надавливания на экран ЖКД, так как это может привести к его повреждению.
- При эксплуатации видеокамеры в холодном месте на экране ЖКД может появляться остаточное изображение. Это не является неисправностью.
- При использовании видеокамеры задняя сторона экрана ЖКД может нагреваться. Это не является неисправностью.



Чистка экрана ЖКД

- Для очистки экрана ЖКД от отпечатков пальцев или пыли рекомендуется использовать мягкую ткань.

- При использовании комплекта для чистки ЖКД (продается отдельно) не наносите чистящую жидкость непосредственно на экран ЖКД. Протирайте экран чистой мягкой бумагой, смоченной в жидкости.

О регулировке сенсорной панели (КАЛИБРОВКА)

Кнопки на сенсорной панели могут работать неправильно. В этом случае выполните следующую процедуру. Во время этой операции рекомендуется подключить видеокамеру к настенной сетевой розетке с помощью прилагаемого адаптера переменного тока.

- 1 Нажмите  (HOME) →  (НАСТРОЙКИ) → [ОБЩИЕ НАСТР.] → [КАЛИБРОВКА].



- 2 3 раза нажмите “X”, отображаемый на экране, уголком карты памяти “Memory Stick PRO Duo” или подобным предметом. Нажмите [ОТМЕНА] для отмены калибровки.

Примечания

- В случае нажатия в неправильном месте повторно выполните калибровку.
- Не используйте для калибровки предметы с острым концом. Это может привести к повреждению экрана ЖКД.
- Калибровку экрана ЖКД нельзя выполнять, если он повернут или закрыт экраном наружу.

Об обращении с корпусом

- Если корпус видеокамеры загрязнен, очистите его с помощью мягкой ткани, слегка смоченной в воде, а затем протрите мягкой сухой тканью.

- Во избежание повреждения корпуса не следует:
 - Использовать химические вещества, например, разбавитель, бензин или спирт, химические салфетки, репелленты, инсектициды или солнцезащитный состав.
 - Прикасаться к камере, если на руках остались вышеперечисленные вещества.
 - Допускать соприкосновения корпуса камеры с резиновыми или виниловыми предметами в течение длительного времени.

Об уходе за объективом и его хранении

- Протирайте поверхность объектива мягкой тканью в следующих случаях:
 - Если на поверхности объектива имеются отпечатки пальцев.
 - В жарких или влажных местах.
 - При использовании объектива в таких местах, где он может подвергаться воздействию соленого воздуха, например, на морском побережье.
- Храните объектив в хорошо проветриваемом месте, защищенном от грязи и пыли.
- Во избежание появления плесени периодически чистите объектив, как рекомендовано выше.

О зарядке встроенной аккумуляторной батареи

В видеокамере имеется встроенная аккумуляторная батарея, которая обеспечивает сохранение даты, времени и настроек других параметров, даже когда закрывается экран ЖКД. Предварительно установленная аккумуляторная батарея подзаряжается, пока видеокамера подключена к настенной розетке через адаптер переменного тока или при подключенном аккумуляторном блоке. Аккумуляторная батарея полностью разрядится примерно через 3 месяца, если видеокамера совсем не используется. Перед возобновлением работы с видеокамерой следует зарядить встроенную аккумуляторную батарею. Однако видеокамера работает нормально даже при разряженной встроенной аккумуляторной батарее, за исключением функции записи даты.

О зарядке встроенной аккумуляторной батареи

Подключите видеочамеру к настенной розетке с помощью прилагаемого адаптера переменного тока и оставьте ее с закрытым экраном ЖКД более чем на 24 часа.

Примечание относительно утилизации/передачи другому владельцу карты памяти “Memory Stick PRO Duo”

Даже после удаления данных на карте памяти “Memory Stick PRO Duo” или форматирования “Memory Stick PRO Duo” на видеочамере или компьютере возможно неполное удаление данных с карты памяти “Memory Stick PRO Duo”. При передаче карты памяти “Memory Stick PRO Duo” третьему лицу рекомендуется удалить с нее все данные при помощи программного обеспечения удаления данных на компьютере. Также в случае утилизации карты памяти “Memory Stick PRO Duo” рекомендуется разбить корпус “Memory Stick PRO Duo”.

О товарных знаках

- “Handycam” и **HANDYCAM** являются зарегистрированными товарными знаками Sony Corporation.
- “Memory Stick”,  “Memory Stick Duo”, **MEMORY STICK DUO**, “Memory Stick PRO Duo”, **MEMORY STICK PRO DUO**, “Memory Stick PRO-HG Duo”, **MEMORY STICK PRO-HG DUO**, “Memory Stick Micro”, “MagicGate”, **MAGICGATE**, “MagicGate Memory Stick” и “MagicGate Memory Stick Duo” являются товарными знаками или зарегистрированными товарными знаками Sony Corporation.
- “InfoLITHIUM” является товарным знаком Sony Corporation.
- “DVDirect” является товарным знаком Sony Corporation.
- Dolby и символ double-D являются товарными знаками Dolby Laboratories.
- Microsoft, Windows, Windows Media, Windows Vista и DirectX являются зарегистрированными товарными знаками или товарными знаками корпорации Microsoft Corporation в США и/или других странах.
- Macintosh и Mac OS являются зарегистрированными товарными знаками Apple Inc. в США и других странах.
- Intel, Intel Core и Pentium являются товарными знаками или зарегистрированными товарными знаками Intel Corporation или дочерних компаний в Соединенных Штатах и других странах.
- Adobe, логотип Adobe и Adobe Acrobat являются зарегистрированными товарными знаками или товарными знаками Adobe Systems Incorporated в США и/или других странах.

Все другие названия изделий, упоминаемые в настоящем документе, могут быть товарными знаками или зарегистрированными товарными знаками соответствующих компаний. Более того, символы TM и ® указаны в настоящем руководстве не во всех случаях.

Примечания к лицензии

ЛЮБОЕ ИСПОЛЬЗОВАНИЕ ДАННОГО ПРОДУКТА, ЗА ИСКЛЮЧЕНИЕМ ИСПОЛЬЗОВАНИЯ В ЛИЧНЫХ ЦЕЛЯХ КЛИЕНТА, ЛЮБЫМ МЕТОДОМ, СОГЛАСУЮЩИМСЯ СО СТАНДАРТОМ MPEG-2 КОДИРОВАНИЯ ВИДЕОИНФОРМАЦИИ ДЛЯ ЕЕ ХРАНЕНИЯ НА НОСИТЕЛЯХ В СЖАТОМ ВИДЕ, БЕЗОГОВОРОЧНО ЗАПРЕЩЕНО БЕЗ ЛИЦЕНЗИИ НА СООТВЕТСТВУЮЩИЕ ПАТЕНТЫ ИЗ ПАКЕТА ПАТЕНТОВ MPEG-2. ЭТУ ЛИЦЕНЗИЮ МОЖНО ПРИОБРЕСТИ У ОРГАНИЗАЦИИ MPEG LA, L.L.C., 250 STEELE STREET, SUITE 300, DENVER, COLORADO 80206

Видеокамера поставляется с программным обеспечением “C Library”, “Expat”, “zlib” и “libjpeg”. Это программное обеспечение предоставляется на основе лицензионных соглашений с соответствующими владельцами авторских прав. По требованию владельцев авторских прав на эти программные приложения необходимо предоставить пользователям следующую информацию. Ознакомьтесь со следующими разделами. Прочтите файл “license1.pdf” в папке “License” на CD-ROM. Он содержит лицензионные соглашения (на английском языке) для программного обеспечения “C Library”, “Expat”, “zlib” и “libjpeg”.

О применении программного обеспечении GNU GPL/LGPL

Это программное обеспечение может применяться по лицензии GNU General Public License (в дальнейшем именуемой “GPL”) или GNU Lesser General Public License (в дальнейшем именуемой “LGPL”), прилагаемой к видеокамере.

Это означает, что пользователь имеет право на доступ, изменение и дальнейшее распространение исходного кода для этих программ на условиях прилагаемых лицензий GPL/LGPL.

Исходный код распространяется через Интернет. Для его загрузки используйте следующий адрес URL. При загрузке исходного кода выберите DCR-SR87 в качестве модели видеокамеры.

<http://www.sony.net/Products/Linux/>

Просим не связываться с производителем по вопросам, связанным с содержанием этого исходного кода.

Прочтите файл “license2.pdf” в папке “License” на CD-ROM. Он содержит лицензионные соглашения (на английском языке) для программного обеспечения “GPL” и “LGPL”.

Для просмотра документа PDF необходима программа Adobe Reader. Если она не установлена на компьютере, ее можно загрузить с веб-страницы Adobe Systems: <http://www.adobe.com/>

Алфавитный указатель

Символы

1 НАЖАТИЕ.....	90
16:9.....	45, 72
4:3.....	45, 72

Н

HOME MENU.....	10, 12
HQ.....	71

Ж

JPEG.....	108
-----------	-----

Л

LP.....	71
---------	----

М

“Memory Stick”.....	66, 110
“Memory Stick PRO Duo”	65, 67, 108
“Memory Stick PRO-HG Duo”	66, 110
MPEG 2.....	108

О

OPTION MENU.....	10, 13, 85
------------------	------------

Р

PAL.....	106
----------	-----

Р

RESET.....	8
------------	---

С

SP.....	71
STEADYSHOT.....	73

В

VBR.....	104
VISUAL INDEX.....	26, 36

А

АВТ.МЕДЛ.ЗТВ.....	73, 76
АВТОВЫКЛ.....	83
АВТОЗАПУСК.....	92
Аккумуляторный блок.....	17
АУДИОРЕЖИМ.....	71

Б

БАЛАНС БЕЛ.....	90
Батарейный блок “InfoLITHIUM”.....	112
БЕЛЫЙ ФЕЙДЕР.....	91
Большая высота над уровнем моря.....	16

В

Видео.....	26, 29, 36
ВКЛ.ПИТАН.С LCD.....	84
Включение питания.....	20
Воспроизведение.....	26, 36
ВОСХОД+ЗАКАТ.....	89
Время записи видеофильмов/ количество доступных для записи фотографий.....	103
Время записи и воспроизведения.....	103
ВСТР.ЗУМ МИКР.....	91
Встроенный жесткий диск...108	
ВЫБОР СЦЕНЫ.....	88
ВЫБОР Ш/ФОРМ.....	71
ВЫВОД ИЗОБР.....	81
Высота над уровнем моря.....	16

Г

Громкость.....	37
----------------	----

Д

ДАННЫЕ О НОСИТ.....	68
ДАТА КАМЕРЫ.....	77
ДАТА/ВРЕМЯ.....	21, 77
ДРУГИЕ.....	47

З

За границей.....	106
Запись.....	29
Запись 5,1-канального объемного звучания.....	34
ЗАПИСЬ ДИСКА.....	12
Зарядка аккумуляторного блока.....	17
Зарядка аккумуляторного блока за границей.....	18, 106

Захват фотографии из видеофильма.....	49
ЗАЩИТА.....	53
Зеркальный режим.....	35

И

Индикаторы экрана.....	8
ИНФО О БАТАРЕЕ.....	64
Использование режима Easy Handycam.....	23
ИСПР.Ф.БД ИЗ.....	97, 99
ИСХ.УР.МИКР.....	92

К

Кабель USB.....	61
КАЛИБРОВКА.....	115
КОД ДАННЫХ.....	77
Конденсация влаги.....	114
КОНТР РАМКА.....	73, 76
КОПИРОВ.ФОТО.....	51
Копирование.....	51

Л

ЛАНДШАФТ.....	89
ЛЕТНЕЕ ВРЕМЯ.....	82

М

Масштаб.....	33, 42
Масштабирование при воспроизведении.....	42
Меню.....	10
Меры предосторожности.....	110
Миниатюрное изображение	47

Н

НАСТ.ВЫВОДА.....	81
НАСТ.ЗВУК/ИЗОБ.....	79
НАСТ.ОСТ.ЕМК.....	74
НАСТ.ПОК.СЛАЙД.....	43
НАСТ.ПРОСМ.ИЗ.....	77
НАСТ.ФОТО КАМ.....	75
НАСТ.ЧАС/ЯЗ.....	82
НАСТР.ФИЛЬМА.....	71
НАСТР.ЯЗЫКА.....	21, 82
НОМЕР ФАЙЛА.....	75

Носитель записи 65

О

ОБЩИЕ НАСТР. 83
ОЗВУЧ.МЕНЮ 79
оригинал 50
Отображение результатов
самодиагностики/
предупреждающие
индикаторы 98

П

Папка 108
Перезапись 50
ПЛЯЖ 89
ПОДКЛ.К USB 62
ПОМЕЩЕНИЕ 90
ПОРТРЕТ 89
Предупреждающие сообщения
..... 100
ПРЗПС.ФИЛЬМА 50
Прилагаемые принадлежности
..... 14
Примечания по использованию
Видеокамера Handycam с
жестким диском 15
ПРОЖЕКТОР 89
Просмотр 27, 37

Р

РАЗДЕЛИТЬ 55
РАЗМ СНИМК 75
РЕД 55
РЕЖИМ ДЕМО 83
РЕЖИМ ЗАПИСИ 71
Рекордер дисков 62
Ремонт 93
Руководство по РМВ 2

С

СВЕЧА 89
СЕНС.ПАДЕН 84
Системы цветного телевидения
..... 106
Слайд-шоу 43
СНЕГ 89

Соединительный кабель A/V
..... 62
Создание диска 59
Список воспроизведения 56
СПОРТ 89
СУМЕРКИ 88
Съемка 31

Т

Телевизор 44
ТЕЛЕМАКРО 86
Телообъектив 33
ТИП ЭКРАНА 81
ТОЧ.ЭКСП/ФОК 85
ТОЧЕЧН ФОКУС 86
ТОЧЕЧН.ЭКСП 85

У

Удаление данных 47, 69
УДАЛИТЬ 47
Удалить 70
Указатель даты 41
Указатель лиц 40
Указатель фрагментов фильма
..... 39
УЛИЦА 90
УПРАВЛЕНИЕ НОСИТЕЛЕМ
..... 65
УР ПОДСВ LCD 79
УСТ.НОС.ФЛМ 65
УСТ.НОС.ФОТО 65
УСТАН ЗОНЫ 82
УСТАН ЧАСОВ 20, 82
УСТАН.Ф.ЛИЦО 74
Устранение неполадок 93
Устройство записи DVD 61
Уход 110

Ф

Файл 108
Файл управления
изображениями 108
ФЕЙДЕР 91
ФЕЙЕРВЕРК 89
ФОКУСИРОВКА 87

ФОРМАТ.НОСИТ. 69
Форматирование 69
Фотографии 27, 31, 37
ФОТОСЪЕМКА 49
Функция HELP 10

Ц

ЦВЕТ LCD 80
ЦИФРУВЕЛИЧ 72

Ч

ЧЕРН. ФЕЙДЕР 91

Ш

Широкоугольная съемка 33
Штатив 7

Э

ЭКСПОЗИЦИЯ 87

Я

ЯРКОСТЬ LCD 79

Дополнительная информация по данному изделию и ответы на часто задаваемые вопросы могут быть найдены на нашем Web-сайте поддержки покупателей.

<http://www.sony.net/>