



Связывайтесь с SAMSUNG по всему миру

Если у вас есть предложения или вопросы по продуктам Samsung, связывайтесь с информационным центром Samsung.

Страна	Центр поддержки покупателей ☎	Веб-узел
ESTONIA	800-7267	www.samsung.com/ee
LATVIA	8000-7267	www.samsung.com/lv
LITHUANIA	8-800-77777	www.samsung.com/lt
KAZAHSTAN	8-10-800-500-55-500	www.samsung.com/kz_ru
KYRGYZSTAN	00-800-500-55-500	-
RUSSIA	8-800-555-55-55	www.samsung.ru
TADJIKISTAN	8-10-800-500-55-500	-
UKRAINE	8-800-502-0000	www.samsung.ua
UZBEKISTAN	8-10-800-500-55-500	www.samsung.com/kz_ru



BN68-01962D-00

SERIES
5

LE32B550A / LE32B551A / LE32B553M / LE32B554M
LE37B550A / LE37B551A / LE37B553M / LE37B554M
LE40B550A / LE40B551A / LE40B553M / LE40B554M
LE46B550A / LE46B551A / LE46B553M / LE46B554M

ЖК-ТЕЛЕВИЗОР

руководство пользователя

УДИВИТЕЛЬНЫЕ ВОЗМОЖНОСТИ

Благодарим за приобретение продукции компании Samsung. Для получения полного обслуживания зарегистрируйте свое устройство по адресу

www.samsung.ru/club/registration

Модель _____ Серийный номер _____

SAMSUNG

❑ Цифровое телевидение (DVB-T). Примечание

1. Функции цифрового телевидения (dvt) доступны только в тех странах и регионах, где передаются цифровые наземные сигналы dvb-t (mpeg2 и mpeg4 avc) или где имеется доступ к совместимой услуге кабельного телевидения DVB-C (MPEG2 и MPEG4 AAC). Узнайте у местного дилера о возможности приема сигнала DVB-T или DVB-C.
2. DVB-T – это стандарт цифрового наземного телевидения, принятый консорциумом европейских организаций DVB, а DVB-C – это стандарт цифрового кабельного телевидения. Однако некоторые дифференцированные функции, такие как EPG (Electric Program Guide), VOD (Video on Demand) и другие, не входят в эту спецификацию. Поэтому в настоящее время они не поддерживаются.
3. Несмотря на то, что данный телевизор поддерживает последние стандарты DVB-T и DVB-C [с августа 2008 года], компания не гарантирует совместимость с последующими стандартами цифрового наземного ТВ-вещания DVB-T и цифрового кабельного вещания DVB-C.
4. В зависимости от того, в какой стране или регионе используется телевизор, некоторые поставщики услуг кабельного телевидения могут взимать отдельную плату за данную услугу. При этом пользователю необходимо будет принять условия предоставления услуги.
5. Некоторые функции цифрового ТВ могут быть недоступны в отдельных странах или регионах, кроме того не все поставщики могут обеспечить правильную работу DVB-C.
6. Для получения более подробной информации обратитесь в местный центр по обслуживанию клиентов Samsung.

❑ Меры предосторожности при отображении неподвижного изображения.

Неподвижное изображение может серьезно повредить экран телевизора.

- Не следует оставлять неподвижное или частично неподвижное изображение на ЖК-панели более двух часов, поскольку это может привести к возникновению эффекта остаточного изображения. Подобное остаточное изображение также известно как выгорание экрана. Во избежание такого эффекта уменьшите уровень яркости и контрастности экрана при отображении неподвижных изображений.
-  При длительном просмотре ЖК-телевизора в формате 4:3 в его правой, левой и центральной части могут появиться следы границ изображения, что объясняется продолжительной неравномерностью светового излучения в разных областях экрана. Использование телевизора для воспроизведения DVD-дисков или подключение игровой приставки может оказать подобное воздействие на экран. Повреждения, вызванные вышеуказанным эффектом, не подлежат гарантийному ремонту.
- Длительное отображение неподвижных изображений, например, при подключении экрана к видеоигре и компьютеру, может вызвать появление остаточных изображений. Во избежание возникновения подобного эффекта, при отображении неподвижных изображений уменьшите уровень параметров яркости и контрастности.

© Корпорация Samsung Electronics Ltd., 2009. Все права защищены.

СОДЕРЖАНИЕ

НАСТРОЙКА ТЕЛЕВИЗОРА

■ Панель управления.....	2
■ Принадлежности.....	3
■ Соединительная панель.....	4
■ Пульт дистанционного управления.....	6
■ Установка батарей в пульт дистанционного управления.....	7
■ Просмотр меню.....	7
■ Функция Plug & Play.....	8

КАНАЛ

■ Меню Канал.....	9
■ Управление каналами.....	12

ИЗОБРАЖЕНИЕ

■ Настройка меню изображений.....	14
■ Использование телевизора в качестве экрана компьютера.....	18
■ Настройка подключения телевизора к компьютеру.....	19

ЗВУК

■ Настройка меню звука.....	20
■ Выбор режима звука.....	21

НАСТРОЙКА

■ Меню настройки.....	22
■ Установка времени.....	24

ВХОДНОЙ СИГНАЛ/ПОДДЕРЖКА

■ Меню Вход.....	26
■ Меню поддержка.....	26

MEDIA PLAY (USB)

■ Подключение устройства USB.....	28
■ Функция Media Play.....	29
■ Меню параметров списка фотографий.....	30
■ Просмотр фотографии или слайд-шоу.....	31
■ Меню параметров слайд-шоу.....	32
■ Меню параметров списка музыки.....	33
■ Воспроизведение музыки.....	34
■ Меню параметров воспроизведения музыки.....	35
■ Использование меню Установка.....	35

ANYNET+

■ Подключение устройств Anynet+.....	36
■ Настройка Anynet+.....	37
■ Переключение между устройствами, поддерживающими функцию Anynet+.....	37
■ Запись.....	38
■ Прослушивание через ресивер (домашний кинотеатр).....	38
■ Поиск и устранение неисправностей Anynet+.....	39

РЕКОМЕНДАЦИИ

■ Функция телетекста.....	40
■ Установка подставки.....	41
■ Отсоединение подставки.....	42
■ Установка с помощью набора для настенного монтажа.....	42
■ Компоновка кабелей.....	42
■ Замок Kensington для защиты от краж.....	42
■ Крепление телевизора на стене.....	43
■ Поиск и устранение неисправностей: перед обращением в службу технической поддержки.....	44
■ Характеристики.....	45

Лицензия





TruSurround HD, SRS и символ  являются товарными знаками корпорации SRS Labs, Inc. Технология TruSurround HD использована по лицензии корпорации SRS Labs, Inc.



Произведено по лицензии Dolby Laboratories. Dolby и символ двойного D являются торговыми знаками Dolby Laboratories.

Символ

- 
Примечание
- 
Кнопка одного нажатия
- 
Кнопка TOOL

НАСТРОЙКА ТЕЛЕВИЗОРА

- ☑ Рисунки и иллюстрации в данном руководстве пользователя представлены только для справки. Они могут отличаться от реального внешнего вида устройства. Конструкция и характеристики устройства могут изменяться с целью повышения его производительности без предварительного уведомления.

Панель управления

- ☑ Цвет и форма устройства могут различаться в зависимости от модели.
☑ Кнопки передней панели работают при прикосновении пальцем.

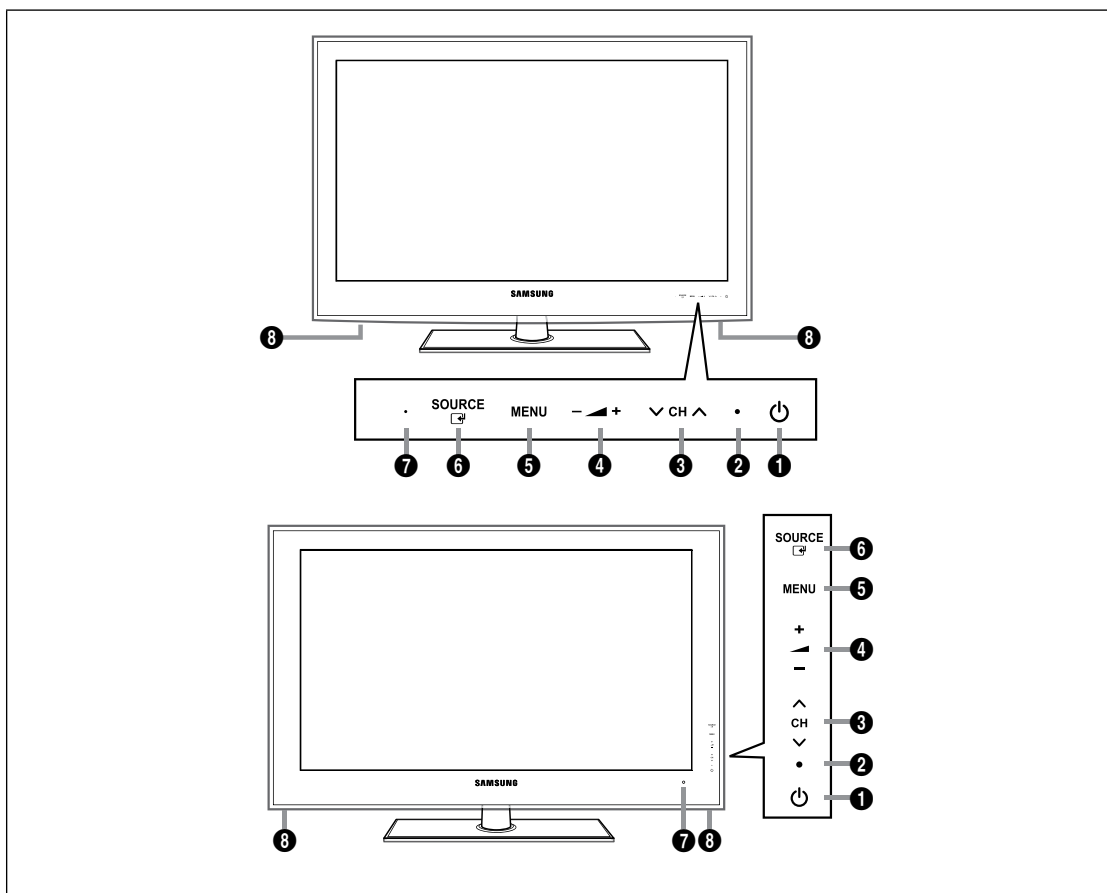

- 1 **ПИТАНИЕ**: Используется для включения и выключения питания.
- 2 **Индикатор питания**: Мигает и отключается при включении питания и горит в режиме ожидания.
- 3 **CH**: Используется для смены каналов. Кнопки **CH** в экранном меню выполняют те же функции, что и кнопки **CH** на пульте дистанционного управления.
- 4 **+**: Используется для увеличения или уменьшения громкости.
Кнопки **+** в экранном меню выполняют те же функции, что и кнопки **+** на пульте дистанционного управления.
- 5 **MENU**: Нажмите для просмотра экранного меню функций телевизора.
- 6 **SOURCE**: Переключение между всеми доступными источниками входящего сигнала. Эта кнопка в экранном меню выполняет те же функции, что и кнопка **ENTER** на пульте дистанционного управления.
- 7 **ДАТЧИК ПРИЕМА СИГНАЛА ПУЛЬТА ДИСТАНЦИОННОГО УПРАВЛЕНИЯ**: Направляйте пульт дистанционного управления в эту точку на панели управления телевизора.
- 8 **ГРОМКОГОВОРТЕЛИ**

Принадлежности



Пульт дистанционного управления и 2
батареи (размер AAA)



Кабель питания

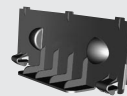

Крышка (нижняя)



Гарантийный талон/инструкция по
технике безопасности (прилагается
не во всех странах)



Винты для подставки (M4 X L16)
(в зависимости от модели)



Ткань для очистки



Держатель проводов
(в зависимости от модели)

- ☑ Убедитесь, что следующие принадлежности прилагаются к телевизору с ЖК-экраном. Если какой-либо элемент комплекта отсутствует, обратитесь к дилеру.
- ☑ Цвет и форма принадлежностей могут различаться в зависимости от модели.

Соединительная панель

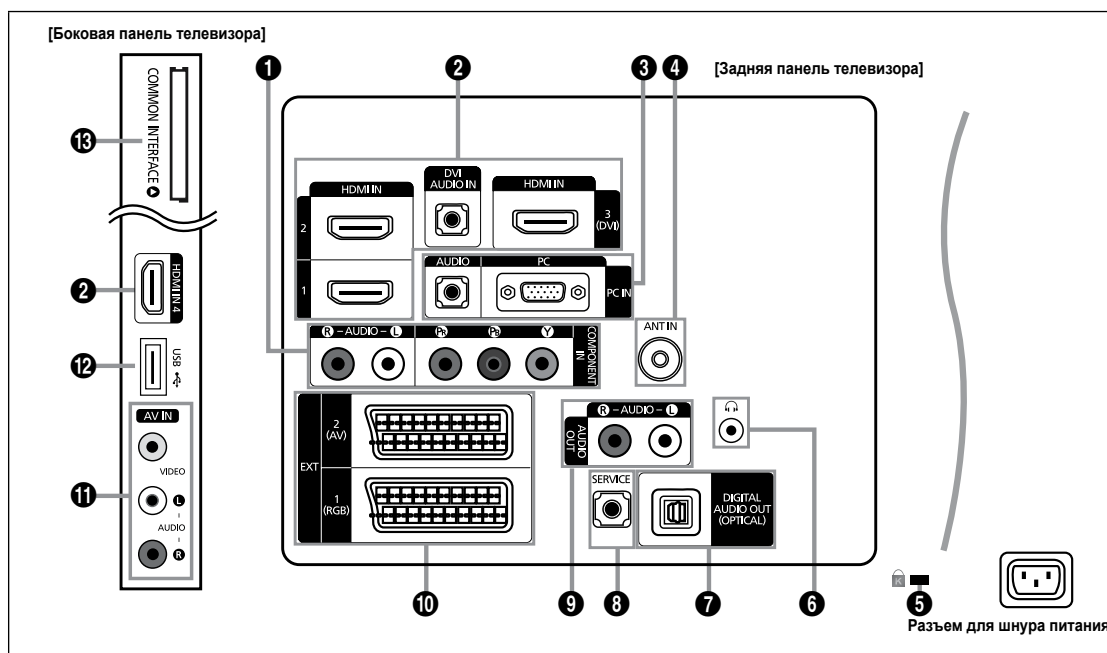

☑ Цвет и форма устройства могут различаться в зависимости от модели.

1 COMPONENT IN

Подключение компонентного видео- / аудиокабеля.

2 HDMI IN 1, 2, 3(DVI), 4 / DVI AUDIO IN

Подключение к гнезду HDMI устройства, оснащенного выходом HDMI.

☑ При соединении двух устройств с помощью разъема HDMI аудиокабель не требуется.

☑ Что такое HDMI?

- HDMI (High-Definition Multimedia Interface) – это интерфейс, который обеспечивает передачу цифровых аудио- и видеосигналов по одному кабелю.
- Различие между HDMI и DVI состоит в том, что устройство HDMI меньше по размеру и имеет функцию кодирования HDCP (High Bandwidth Digital Copy Protection).

☑ На телевизоре может отсутствовать звук, а изображения могут отображаться в необычном цвете, если к нему подключен проигрыватель DVD/проигрыватель Blu-ray/приемник кабельного/спутникового телевизора (видеоприставка), поддерживающий версии HDMI, более ранние, чем 1.3. Если отсутствует звук, когда используется старый кабель HDMI, подключите кабель HDMI к гнезду **HDMI IN 3(DVI)** а аудиокабели – к гнездам **DVI AUDIO IN** на задней панели телевизора. В этом случае обратитесь в компанию, предоставившую DVD-проигрыватель / проигрыватель Blu-ray / приемник кабельного / спутникового телевизора (видеоприставку), чтобы узнать версию HDMI, а затем запросить обновление.

☑ Для подключения к внешнему устройству используйте гнездо **HDMI IN 3(DVI)**. Для подключения к видеоразъему используйте кабель DVI-HDMI или адаптер DVI-HDMI (DVI-HDMI) а для аудио – гнезда **DVI AUDIO IN**. При использовании кабеля HDMI/DVI подключение следует выполнять через гнездо **HDMI IN 3(DVI)**.

☑ Кабели HDMI, отличные от 1.3, могут вызывать дрожание изображения на экране.

3 PC IN [PC] / [AUDIO]

Подключение к гнездам видео- и аудиовыхода на компьютере.

☑ Если ваш компьютер поддерживает подключение HDMI, его можно подключить к разъему **HDMI IN 1, 2, 3(DVI)** или **4**.

☑ Если ваш компьютер поддерживает подключение DVI, его можно подключить к разъему **HDMI IN 3(DVI)/DVI AUDIO IN**.

4 ANT IN

Подключение к антенне или системе кабельного телевидения.

5 ЗАМОК KENSINGTON (в зависимости от модели)

Замок Kensington (не входит в комплект) – это устройство для крепления системы при использовании в общественных местах. Если необходимо использовать блокировочное устройство, обратитесь к продавцу телевизора.

☑ Размещение замка Kensington может отличаться в зависимости от его модели.

6 (НАУШНИКИ)

Можно подключить наушники к выходу наушников на телевизоре. При подключении наушников звук через встроенные громкоговорители выводиться не будет.

- ☑ При подключении к телевизору наушников использование функций звука ограничено.
- ☑ Продолжительное использование наушников с высоким уровнем громкости может привести к нарушениям слуха.
- ☑ При подключении наушников к телевизору звук в динамиках отключается.
- ☑ Громкость наушников и громкость телевизора регулируются отдельно.

7 DIGITAL AUDIO OUT (OPTICAL)

Подключение к цифровому аудиоустройству, например приемнику домашнего кинотеатра.

- ☑ При подключении цифровой аудиосистемы к гнезду **DIGITAL AUDIO OUT (OPTICAL)**: уменьшите громкость телевизора и настройте уровень громкости с помощью регулятора уровня громкости системы.
- ☑ 5.1-канальное звучание возможно в том случае, если телевизор подключен к внешнему устройству, поддерживающему 5.1-канальное звучание.
- ☑ Если для приемника (домашнего кинотеатра) установлено значение Вкл., звук будет слышен через оптический разъем на телевизоре. Если для телевидения используется сигнал цифрового ТВ (по воздуху), то звук будет воспроизводиться по 5,1-канальной системе приемника домашнего кинотеатра. Если в качестве источника используется цифровое устройство, например, DVD-проигрыватель / проигрыватель Blu-ray / приемник кабельного / спутникового телевидения (телеприставка), который подключен к телевизору через гнездо HDMI, приемник домашнего кинотеатра обеспечивает только 2-канальное звучание. Если требуется 5.1-канальное звучание, выполните прямое подключение через цифровое выходное аудиогнездо на проигрывателе DVD-дисков / Blu-ray / приемнике кабельного / спутникового телевидения (телеприставка) к усилителю или домашнему кинотеатру, а не к телевизору.

8 SERVICE

Разъем используется только для техобслуживания.

9 AUDIO OUT [R-AUDIO-L]

Подключение к гнездам аудиовыхода на усилителе/домашнем кинотеатре.

При подключении аудиосуилителя к гнездам **AUDIO OUT [R-AUDIO-L]**: уменьшите громкость телевизора и настройте уровень громкости с помощью регулятора уровня громкости усилителя.

10 EXT1, 2

Входные и выходные разъемы для внешних устройств, таких как видеомаягнитофон, DVD-проигрыватель, игровая приставка или проигрыватели видеодисков.

- ☑ В режиме EXT выходной сигнал цифрового ТВ поддерживает только видео в формате MPEG SD и аудио.
 - Характеристики входных / выходных разъемов

Разъем	Вход			Выход
	Видео	Аудио (Л/П)	RGB	Видео + аудио (Л / П)
EXT 1	О	О	О	Доступен только выход телевизионного сигнала или сигнала DTV.
EXT 2	О	О	Х	Выходной сигнал, который можно выбрать.

11 AV IN [VIDEO] / [R-AUDIO-L]

Видео- и аудиовходы для внешних устройств, таких как видеокамера или видеомаягнитофон.

12 USB

Разъем для обновления программного обеспечения, медиа-проигрывателя и т.д.

13 COMMON INTERFACE

- Если в гнездо стандартного интерфейса не вставлена карта, при приёме некоторых каналов может появиться надпись 'Зашифрованный сигнал'.
- Сопровождающая информация, содержащая телефонный номер, идентификационный номер карты CI CARD, идентификационный номер хоста будет выведена на экран через 2-3 минуты. Если появится сообщение об ошибке, обратитесь к поставщику услуг цифрового телевидения.
- После завершения конфигурирования информации о каналах на экране отобразится сообщение 'Обновление завершено', означающее, что список каналов обновлен.
- ☑ Карту CI CARD необходимо получить у местного поставщика услуг цифрового телевидения. Извлеките карту CI CARD, аккуратно придерживая ее, поскольку падение карты может привести к ее повреждению.
- ☑ Вставьте карту CI-Card в направлении, указанном на ней.
- ☑ Размещение гнезда **COMMON INTERFACE** может отличаться в зависимости от его модели.
- ☑ Во многих странах и регионах модуль CAM не поддерживается. Уточните данную информацию у официального дилера.

Пульт дистанционного управления

- ☑ Пульт дистанционного управления можно использовать на расстоянии не более 7 метров от телевизора.
- ☑ На работу пульта ДУ может влиять яркий свет.
- ☑ Цвет и форма устройства могут различаться в зависимости от модели.

- 1 **POWER** : Включение и выключение телевизора.
- 2 **ЦИФРОВЫЕ КНОПКИ** : Используются для смены каналов.
- 3 **[↔]** : выполняет ту же функцию, что и кнопка **ENTER** [↔], кнопка со стрелками. Если при переключении каналов с помощью номерных кнопок набрать номер канала, а затем нажать кнопку **ENTER** [↔], будет немедленно выбран нужный канал.
- 4 **— ▲ +** : Используется для увеличения или уменьшения громкости.
- 5 **SOURCE** : Используется для отображения и выбора доступных источников видеосигнала.
- 6 **CH LIST** : используется для отображения списков каналов на экране.
- 7 **TOOLS** : Используется для быстрого выбора часто используемых функций.
- 8 **INFO** : Используется для отображения информации на экране телевизора.
- 9 **ЦВЕТНЫЕ КНОПКИ** : Используйте эти кнопки при выборе меню **Список каналов**, **Media Play** и т.д.
- 11 **Двойной** : выбора звукового эффекта.
- 12 Используйте эти кнопки в режимах **DMA**, **Media Play** и **Anynet+**. (●): данный пульт дистанционного управления можно использовать для управления записью с помощью устройств записи Samsung с функцией **Anynet+**)
- 18 **TV** : Используется непосредственно для выбора режима просмотра телепрограмм.
- 14 **PRE-CH** : Используется для возврата к ранее просматриваемому каналу.

- 15 **MUTE** [🔇] : Нажмите для временного отключения звука.
- 16 **∨ P ∧** : Используется для смены каналов.
- 17 **MENU** : вызов главного экранного меню.
- 18 **FAV.CH** : Используется для отображения списков избранных каналов на экране.
- 19 **RETURN** : Используется для возврата к предыдущему меню.
- 20 **ВВЕРХ▲ / ВНИЗ▼ / ВЛЕВО◀ / ВПРАВО▶ / ENTER** [↔] : Используются для выбора элементов меню и изменения значений параметров.
- 21 **EXIT** : Используется для выхода из меню.
- 22 **P.SIZE** : выбор размера изображения.
- 23 **MEDIA.P** : позволяет воспроизводить музыкальные файлы и изображения.
- 24 **SUBT.** : Отображение субтитров.
- 25 **GUIDE** : Отображение электронного справочника по программам (EPG).

Функции телетекста

- 5 [☰] : выбор режима телетекста (LIST/FLOW)
- 6 [☰] : сохранение телетекста
- 7 [☰] : выбор размера телетекста
- 8 [☰] : открытие телетекста
- 9 Выбор темы Fastext
- 10 [☰] [☰] : или выберите Телетекст, Double или Mix.
- 18 [☐] : выход из режима телетекста
- 14 [☰] : дополнительная страница телетекста
- 16 [☰] : следующая страница телетекста
[☰] : предыдущая страница телетекста
- 17 [☰] : указатель телетекста
- 19 [☰] : удержание страницы телетекста
- 21 [☰] : отмена телетекста

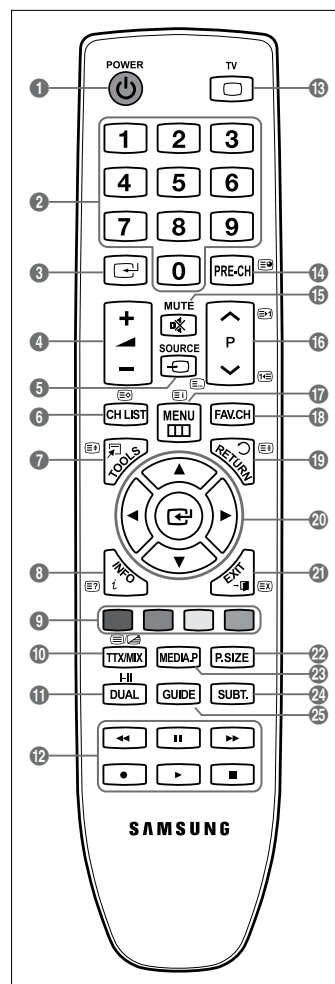

Установка батарей в пульт дистанционного управления

1. Снимите крышку на задней панели пульта дистанционного управления, подняв ее вверх, как показано на рисунке.
2. Установите две батареи размера AAA.
 - ☑ Убедитесь, что полюсы '+' и '-' батареи соответствуют полюсам на рисунке внутри отделения.
3. Вставьте крышку обратно.
 - ☑ Если пульт дистанционного управления не используется в течение долгого времени, извлеките батареи и храните их в прохладном сухом месте.
 - ☑ Если пульт дистанционного управления не работает, проверьте следующее:
 - Включен ли телевизор?
 - Правильно ли установлены положительный и отрицательный полюсы батареи?
 - Не разряжены ли батареи?
 - Возможно, отключено питание или отсоединен кабель питания?
 - Нет ли поблизости люминесцентного излучения или неоновой вывески?

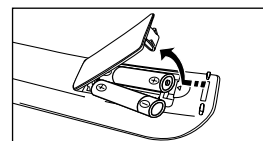

Просмотр меню

Перед использованием телевизора выполните описанные ниже шаги, чтобы узнать о том, как осуществляется навигация по меню для выбора и настройки различных функций.

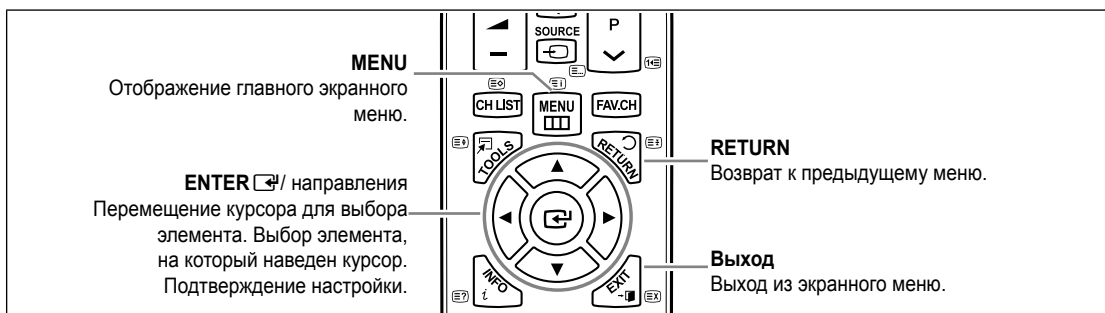

Использование экранного дисплея

Операция получения доступа зависит от того, какое меню выбрано.

1. Нажмите кнопку **MENU**.
2. На экране появится главное меню. В левой части меню расположены значки: **Изображение, Звук, Канал, Установка, Вход, Приложение, Поддержка**.
3. Выберите значок, нажимая кнопку **▲** или **▼**.
4. Затем нажмите кнопку **ENTER** , чтобы получить доступ к подменю значка.
5. С помощью кнопки **▲** или **▼** выберите подменю значка.
6. Нажмите кнопку **◀** или **▶**, чтобы уменьшить или увеличить значение определенного параметра. Экранный дисплей для настроек может быть разным и зависит от выбранного меню.
7. Нажмите кнопку **ENTER** для завершения конфигурации. Чтобы выйти, нажмите кнопку **EXIT**.

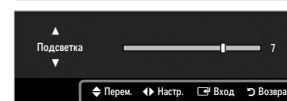
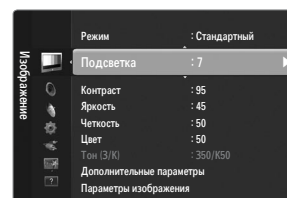
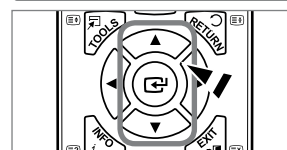
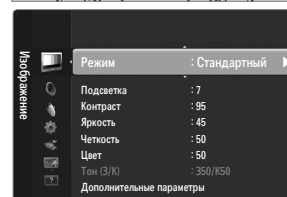

Значок справки

Функция Plug & Play

При первом включении телевизора автоматически и поочередно восстанавливаются основные параметры.

1. Нажмите кнопку **POWER** на пульте дистанционного управления.
 - ☑ Можно также использовать кнопку **POWER** на телевизоре.
 - ☑ Отобразится сообщение **Выбор языка экранного меню**.
2. Нажмите кнопку **ENTER**. Выберите язык, нажав кнопку **▲** или **▼**. Нажмите кнопку **ENTER** для подтверждения выбора.
3. Нажмите кнопку **◀** или **▶** для выбора пункта **Демонстрация** или **Домашний**, затем нажмите кнопку **ENTER**.
 - ☑ Для получения наилучшего изображения в домашних условиях рекомендуется перевести телевизор в режим **Домашний**.
 - ☑ **Демонстрация** предназначена только для точек розничной торговли.
 - ☑ Если для устройства случайно выбран режим **Демонстрация** и нужно вернуться в режим **Домашний** (стандартный): нажмите кнопку регулировки громкости на телевизоре. При отображении экранного меню громкости нажмите на телевизоре кнопку **MENU** и удерживайте ее в течение 5 секунд.
4. Нажмите кнопку **ENTER**. Выберите страну, нажав кнопку **▲** или **▼**. Нажмите кнопку **ENTER** для подтверждения выбора.
5. С помощью кнопки **▲** или **▼** выберите пункт **Антенна** или **Кабель**, затем нажмите кнопку **ENTER**.
 - ☑ **Антенна**: сигнал внешней антенны.
 - ☑ **Кабель**: сигнал кабельной антенны.
6. Нажмите кнопку **▲** или **▼** для выбора источника канала для сохранения. Нажмите кнопку **ENTER** для выбора пункта **Пуск**.
 - ☑ Если в качестве источника антенны выбрать пункт **Кабель**, появится возможность дополнительного действия: настройки значения для поиска цифровых каналов. Для получения дополнительных сведений выберите **Канал** → **Автонастройка**.
 - ☑ **Цифровые и аналоговые**: цифровые и аналоговые каналы.
 - Цифровые**: цифровые каналы.
 - Аналоговые**: аналоговые каналы.
 - ☑ Поиск каналов начнется и закончится автоматически.
 - ☑ Нажмите кнопку **ENTER** в любой момент времени, чтобы прервать процесс сохранения.
 - ☑ После сохранения всех доступных каналов на экране отобразится сообщение **Режим установки времени**.
7. Нажмите кнопку **ENTER**. С помощью кнопки **▲** или **▼** выберите пункт **Авто**, затем нажмите кнопку **ENTER**.
 - ☑ Если выбрано значение **Ручной**, отобразится сообщение **Установка времени и даты**.
 - ☑ При приеме цифрового канала время будет установлено автоматически. Если канал не цифровой, для установки времени выберите пункт **Ручной**.
8. Отобразится описание метода подключения, обеспечивающего наибольшее качество отображения на экране высокой четкости. Ознакомьтесь с описанием и нажмите кнопку **ENTER**.
9. Появится сообщение **Приятного просмотра**. После завершения процедуры нажмите кнопку **ENTER**.

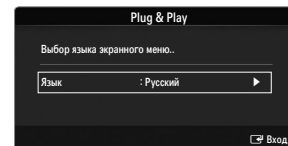
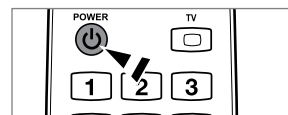

Сброс настроек этой функции

1. Для отображения меню нажмите кнопку **MENU**. С помощью кнопки **▲** или **▼** выберите пункт **Установка**, затем нажмите кнопку **ENTER**.
2. Нажмите кнопку **ENTER** еще раз, чтобы выбрать пункт **Plug & Play**.
3. Введите 4-значный PIN-код. По умолчанию для телевизора используется PIN-код '0-0-0-0'.
 - ☑ Если требуется изменить PIN-код, используйте функцию **Изменение PIN**.
 - ☑ Функция **Plug & Play** доступна только в режиме TV.

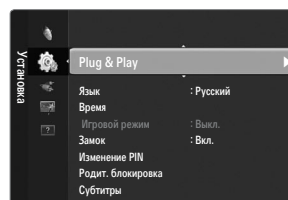

КАНАЛ

Меню Канал

□ Страна

■ Аналоговый канал

Изменение страны для приема аналоговых каналов.

■ Цифровой канал

Изменение страны для приема цифровых каналов.

- Отобразится окно ввода PIN-кода. Введите 4-значный PIN-код.

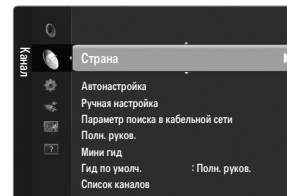

□ Автонастройка

Можно произвести поиск каналов в доступных частотных диапазонах (диапазоны частот зависят от страны).

Автоматически присвоенные номера программ могут не соответствовать реальным или желаемым номерам программ.

- При блокировке каналов с помощью функции **Замок** отобразится окно ввода PIN-кода.

■ Антенна / Кабель

Сигнал антенны для сохранения.

- **Цифровые и аналоговые:** цифровые и аналоговые каналы.
- **Цифровые:** цифровые каналы.
- **Аналоговые:** аналоговые каналы.

При выборе меню Кабель → Цифровые и аналоговые или Кабель → Цифровые:

Укажите значение для поиска кабельных каналов.

- **Режим поиска** → **Полный / Сеть / Быстрый**

Быстрый

- **Network ID:** отображение идентификатора сети.
- **Частота:** отображение частоты канала. (Различаются в зависимости от страны)
- **Модуляция:** отображение доступных значений модуляции.
- **Скорость передачи:** отображение допустимых значений скорости потока.

- Сканирование всех каналов действующих телевизионных станций и сохранение их в памяти телевизора.

- При необходимости остановки выполнения функции автосохранения нажмите кнопку **ENTER**

Отобразится сообщение **Остановить автонастройку?** .

Выберите **Да**, нажав кнопку **◀** или **▶**, затем нажмите кнопку **ENTER** .

□ Ручная настройка

- Сканирование каналов вручную и сохранение их в памяти телевизора.

- При блокировке каналов с помощью функции **Замок** отобразится окно ввода PIN-кода.

■ Цифровой канал

Сохранение цифровых каналов вручную.

- Цифровой канал** доступен только в режиме DTV.

- **Канал:** установка номеров каналов с помощью кнопок **▲**, **▼** или цифровых кнопок (0~9).
- **Частота:** установка частоты с помощью цифровых кнопок.
- **Полоса пропуск:** установка полосы пропускания с помощью кнопок **▲**, **▼** или цифровых кнопок (0~9).
- После завершения этой процедуры список каналов обновляется.

■ Аналоговый канал

Сохранение аналоговых каналов вручную.

- **Программа** (номер программы, присвоенный каналу): установка номера программы с помощью кнопок **▲**, **▼** или цифровых кнопок (0~9).
- **Система цвета** → **Авто / PAL / SECAM / NTSC4.43:** установка значений цветовой системы помощью кнопки **▲** или **▼**.
- **Система звука** → **BG / DK / I / L:** установка значений звуковой системы с помощью кнопки **▲** или **▼**.

- **Канал** (если номер сохраняемого канала известен): Нажмите кнопку ▲ или ▼ для выбора **C** (канал с антенны) или **S** (кабельный канал). Нажмите кнопку ►, затем с помощью кнопки ▲, ▼ или цифровых кнопок (0~9) выберите желаемый номер.
 - 🔗 Также можно выбрать номер канала напрямую, нажимая цифровые кнопки (0~9).
 - 🔗 Если слышен странный звук или звук не слышен вообще, еще раз выберите стандарт звука.
 - 🔗 **Поиск** (если номера каналов неизвестны): чтобы начать поиск, нажмите кнопку ▲ или ▼. Тунер будет вести поиск в диапазоне частот, пока изображение первого канала или выбранного канала не отобразится на экране.
- **Сохранение** (при сохранении канала и соответствующего номера программы): выберите **OK**, нажав кнопку **ENTER** .
 - 🔗 **Режимы каналов**
 - **P** (Режим программы): по окончании настройки всем станциям телевидения в регионе присваиваются номера программ от P00 до P99. В этом режиме можно выбрать канал, введя присвоенный ему номер программы.
 - **C** (Режим каналов с антенны): в этом режиме можно выбрать канал посредством ввода номера, присвоенного для конкретной станции.
 - **S** (Режим кабельных каналов): в этом режиме можно выбрать канал, введя номер, присвоенный каналу кабельного телевидения.

❑ **Кабельные параметры поиска (в зависимости от страны)**

С помощью данной функции можно вручную добавить ряд каналов, для сканирования которых можно будет использовать режим Full Search или функцию Автонастройка .

- **Частота начала** (начальная частота): задание начальной частоты (зависит от страны)
- **Частота окончания** (конечная частота): задание конечной частоты (зависит от страны)
- **Модуляция**: отображение доступных значений модуляции.
- **Скорость передачи**: отображение допустимых значений скорости потока.

❑ **Полн. руков. / Мини гид**

Данные справочника по программам (EPG) представляются вещательными компаниями. В зависимости от передаваемой информации по определенному каналу могут отображаться устаревшие сведения по программам или совсем не отображаться. Данные на экране обновляются автоматически при появлении новой информации.

🔗 Для отображения меню гида можно также нажать кнопку **GUIDE**. (Чтобы настроить функцию **Гид по умолч.**, см. описание.)

■ **Полн. руков.**

Отображение информации о программах передач в ближайший час. Можно настроить отображение сведений о программах в ближайшие два часа. Для просмотра информации можно выполнять прокрутку вперед и назад.

■ **Мини гид**

Информация о каждой программе отображается на экране Мини гид для текущего канала, начиная с текущей программы и далее, в соответствии с очередностью по времени начала программ.

❑ **Гид по умолч. → Мини гид / Полн. руков.**



Пользователь может выбрать, какой вариант документа: **Мини гид** или **Полн. руков.** будет отображаться при нажатии кнопки **GUIDE** на пульте дистанционного управления.

❑ **Список каналов**

Для получения подробных сведений об использовании меню **Список каналов** см. инструкции раздела **Управление каналами**.

🔗 Эти параметры можно также установить, нажав кнопку **CH LIST** на пульте дистанционного управления.

❑ **Режимы каналов**

При использовании кнопки **P**  /  можно переключать каналы, используя выбранный список каналов.

■ **Добавл. каналы**

Переключение каналов, сохраненных в списке каналов.

■ **Любимые каналы**

Переключение каналов, сохраненных в списке избранных каналов.

Точная настройка

Если принимается четкий сигнал без помех, то нет необходимости производить точную настройку, т.к. это уже было выполнено автоматически во время поиска и сохранения каналов. Если сигнал слабый или искаженный, то можно выполнить точную настройку на принимаемый сигнал канала вручную.

- ☑ В строке канала справа от номера сохраненного канала, настроенного с помощью функции точной настройки, появится звездочка “*”.
- ☑ Чтобы сбросить точную настройку, выберите пункт **Сброс**, нажав кнопку ▲ или ▼, а затем кнопку **ENTER** [↵].
- ☑ Точную настройку можно производить только для аналоговых каналов.

Использование полного руководства / мини-руководства



Требуемая операция...	Необходимые действия...
Просмотр программы из списка EPG	Выберите программу, нажав кнопку ▲, ▼, ◀, ▶.
Заккрытие окна гйда	Нажмите синюю кнопку
Если выбрать следующую программу, она будет включена в расписание, и появится значок часов. При повторном нажатии кнопки ENTER [↵] нажмите кнопку ◀, ▶ для выбора функции Отмена расписаний ; программирование будет отключено, значок часов исчезнет.	
Просмотр информации о программе	Выберите нужную программу, нажав кнопку ▲, ▼, ◀, ▶. Выделив нужную программу, нажмите кнопку INFO . Название программы отображается в верхней части экрана по центру.
Нажмите кнопку INFO для получения подробной информации. Доступна подробная информация о следующих функциях: номер канала, время работы, строка состояния, уровень родительского ограничения, качество видео (HD/SD), режимы звука, субтитры или телетекст, языки субтитров или телетекста, краткое описание выделенной программы. “...” отображается, если описание слишком длинное.	
Переключение между режимами отображения программы передач Мини гид и Полн. руков.	Несколько раз нажмите красную кнопку.
В режиме полного руководства: быстрая прокрутка назад (24 часа) быстрая прокрутка вперед (24 часа)	Несколько раз нажмите зеленую кнопку. Несколько раз нажмите желтую кнопку.
В режиме мини-руководства: быстрое отображение предыдущей страницы. быстрое отображение следующей страницы.	Нажмите зеленую кнопку. Нажмите желтую кнопку.

Управление каналами

С помощью данного меню можно добавлять, удалять или задавать избранные каналы, а также использовать руководство по программам цифрового телевидения.

■ Все каналы

Отображение всех доступных каналов.

■ Добавленные каналы

Отображение всех добавленных каналов.

■ Избранные

Отображение всех избранных каналов.

Для выбора каналов, определенных как избранные, используйте кнопку **FAV.CH** на пульте дистанционного управления.

■ Запрограммированный

Отображение всех сохраненных программ.

Выберите канал на экране **Все каналы**, **Добавленные каналы** или **Избранные** с помощью кнопок **▲/▼** и нажмите кнопку **ENTER**. После этого можно смотреть выбранный канал.

Использование цветных кнопок со списком каналов

- Красная (**Тип канала**): переключение между элементами **ТВ**, **Радио**, **Данные / др.** и **Все**.
- Зеленая (**Увел.**): увеличение или уменьшение шрифта.
- Желтая (**Выбрать**): выбор нескольких списков каналов. Можно **Добавить / Удалить**, **Добавить к избранному / Удалить из избранного** или **Блокировка / Разблокировка** несколько каналов одновременно. Выберите нужные каналы и нажмите желтую кнопку, чтобы настроить выбранные каналы одновременно. Слева от выбранных каналов отобразится метка **✓**.
- **TOOLS (Инструменты)**: отображение меню **Удалить** (или **Добавить**), **Добавить к избранному** (или **Удалить из избранного**), **Блокировка** (или **Разблокировка**), **Просмотр таймера**, **Изменить название канала**, **Изменение номера канала**, **Сортировка**, **Выбрать все**, **Отменить все** или **Автонастройка**. (Меню параметров может отличаться в зависимости от ситуации.)

Отображаемые значки состояния каналов

- **A** : аналоговый канал.
- **✓** : канал, выбранный с помощью нажатия желтой кнопки.
- **♥** : избранный канал.
- **TV** : принимаемая в текущий момент программа.
- **🔒** : заблокированный канал.
- **🕒** : сохраненная программа.



Меню параметров списка каналов (в меню **Все каналы / Добавленные каналы / Избранные**)

Нажмите кнопку **TOOLS**, чтобы открыть меню параметров.

Элементы меню параметров могут отличаться в зависимости от состояния каналов.

■ Добавить / Удалить

Можно удалять или добавлять каналы в список для отображения желаемых каналов.

Все удаленные каналы можно найти в списке **Все каналы**.

Каналы, выделенные серым цветом, удалены.

Меню **Добавить** отображается только для удаленных каналов.

Таким же образом можно удалить канал из меню **Добавленные каналы** или **Избранные**.

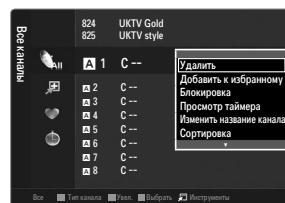

■ Добавить к избранному / Удалить из избранного

Часто просматриваемые каналы можно обозначить как избранные.

Нажмите кнопку **TOOLS** для отображения меню **Инструменты**. Можно также задать добавление или удаление из списка избранных каналов, выбрав **Инструменты** → **Добавить к избранному** (или **Удалить из избранного**).

Отобразится символ **♥**, и канал будет добавлен в список избранных.

Все избранные каналы будут отображаться в меню **Избранные**.

■ Блокировка / Разблокировка

Можно заблокировать канал, при этом его нельзя будет выбрать и смотреть.

Эта функция доступна, только если для параметра **Замок** установлено значение **Вкл.**

Отобразится окно ввода PIN-кода. Введите 4-значный PIN-код.

По умолчанию для телевизора используется PIN-код '0-0-0-0'. Можно изменить PIN-код, выбрав в меню пункт **Изменение PIN**.

Для заблокированного канала будет отображаться символ **🔒**.

■ Просмотр таймера

Если вы сохранили программу, которую хотите посмотреть, телевизор автоматически переключится на канал сохраненной программы, содержащийся в списке каналов, даже если вы в текущий момент смотрите другой канал. Для сохранения программы сначала необходимо установить текущее время.

- Можно сохранять программы, транслируемые только на сохраненных в памяти телевизора каналах.
- Можно установить канал, день, месяц, год, часы и минуты непосредственно с помощью цифровых кнопок на пульте дистанционного управления.
- Сохраненные программы будут отображаться в меню **Запрограммированный**.
- Гид для программ цифровых каналов и сохранение программ для просмотра
При просмотре цифрового канала нажмите кнопку ►, чтобы на экране отобразилось окно гида по программам канала. Можно сохранить программу в соответствии с процедурами, описанными выше.

■ Изменить название канала (только для аналоговых каналов)

Можно присваивать каналам имена, которые отображаются на экране при каждом выборе канала.

- Имена для цифровых каналов присваиваются автоматически, их нельзя переименовывать.

■ Изменение номера канала (только для цифровых каналов)

Также можно изменять номера каналов с помощью цифровых кнопок на пульте дистанционного управления.

■ Сортировка (только для аналоговых каналов)

Эта функция позволяет изменять номера программ сохраненных каналов. Использование этой функции может быть необходимым после выполнения процедуры автоматического сохранения каналов.

■ Выбрать все / Отменить все

- **Выбрать все:** выбор всех каналов в списке каналов.
- **Отменить все:** отмена выбора всех выбранных каналов в списке.
- Для выбранного канала доступна только функция **Отменить все**.

■ Автонастройка

- Для получения подробных сведений о настройке параметров см. инструкции раздела 'Меню Каналы'.
- При блокировке каналов с помощью функции **Замок** отобразится окно ввода PIN-кода.

Меню параметров списка каналов (в меню Запрограммированный)

Можно просматривать, изменять или удалять сохраненные программы.

- Нажмите кнопку **TOOLS**, чтобы открыть меню параметров.

■ Изменение инфо

Изменение сохраненных для просмотра программ.

■ Отмена расписаний

Отмена выбранных для просмотра программ.

■ Информация

Просмотр выбранных программ.

(Также можно изменить сведения о сохраненной для просмотра программы.)

■ Выбрать все

Выбор всех сохраненных для просмотра программ.

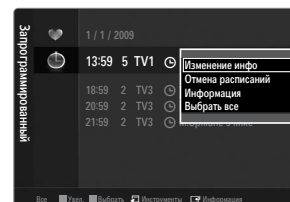

Изображение

Настройка меню изображений

□ Режим

Можно выбрать тип изображения для просмотра каналов, который максимально соответствует вкусам пользователя.

Нажмите кнопку **TOOLS** для отображения меню **Инструменты**. Режим отображения можно также задать, выбрав **Инструменты** → **Реж. изображения**.

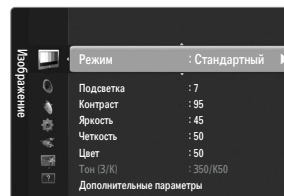

■ Динамический

Выбор отображения с более высокой четкостью для просмотра в комнате с ярким освещением.

■ Стандартный

Выбор изображения для оптимального отображения в нормальных условиях.

■ Обычный

Выбор оптимального изображения, комфортного для глаз.

■ Кино

Выбор изображения для просмотра фильмов в темной комнате.

□ Подсветка / Контраст / Яркость / Четкость / Цвет / Тон(З/К)

Несколько регулируемых параметров телевизора позволяют пользователю настроить качество изображения.

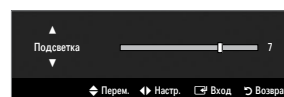

- **Подсветка:** регулировка яркости подсветки ЖК-экрана.
- **Контраст:** регулировка контрастности изображения.
- **Яркость:** регулировка яркости изображения.
- **Четкость:** регулировка резкости края изображения.
- **Цвет:** регулировка насыщенности цвета изображения.
- **Тон(З/К):** регулировка оттенков изображения.
- ☑ В режимах **ТВ**, **Ext.**, **AV** в системе PAL функция **Тон(З/К)** недоступна.
- ☑ При изменении настроек параметров **Подсветка**, **Контраст**, **Яркость**, **Четкость**, **Цвет** или **Тон(З/К)** экранное меню будет изменяться соответственно.
- ☑ В режиме **РС** можно изменять только значения параметров **Подсветка**, **Контраст** и **Яркость**.
- ☑ Настройки можно изменять и сохранять для каждого внешнего устройства, подключаемого к входному гнезду телевизора.
- ☑ Потребление энергии во время работы устройства можно существенно уменьшить, если уменьшить уровень яркости изображения. Это приведет к уменьшению общих эксплуатационных затрат.

□ Дополнительные параметры

Новые телевизоры Samsung позволяют делать более точные настройки изображения, чем в моделях, выпущенных ранее.

- ☑ **Дополнительные параметры** доступно в режиме **Стандартный** или **Кино**.
- ☑ В режиме **РС** можно изменять только параметры **Автоконтраст**, **Гамма** и **Баланс белого**, входящие в состав меню **Дополнительные параметры**.

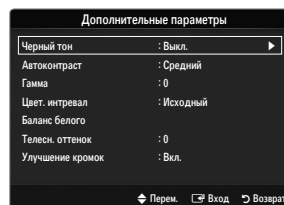

■ Черный тон → Выкл. / Темный / Темнее / Самый темный

Для настройки глубины экрана можно выбрать желаемый уровень черного.

■ Автоконтраст → Выкл. / Низкий / Средний / Высокий

Можно настроить оптимальную контрастность экрана.

■ Гамма

Можно отрегулировать интенсивность главных цветов (красный, зеленый, синий).

■ Цвет. интервал

Цветовой интервал – это цветовая матрица, состоящая из красного, зеленого и синего цвета. Выберите предпочитаемое цветовое пространство, чтобы цвета отображались наиболее естественно.

- **Авто:** в режиме автоматического цветового интервала настройка наиболее естественных цветов выполняется автоматически с помощью программы.
- **Исходный:** в режиме исходного цветового пространства обеспечивается глубина и насыщенность цветов.
- **Польз.:** настройка цветового диапазона в соответствии со своими предпочтениями.
 - При изменении значения регулируемого параметра изображение на экране будет обновлено.
 - Настройки можно изменять и сохранять для каждого внешнего устройства, подключаемого к входному гнезду телевизора. Например, если проигрыватель DVD-дисков подключен к гнезду HDMI 1 и в данный момент выбран, выполненные установки и настройки будут сохранены для этого проигрывателя DVD-дисков.
 - **Цвет: Красный, Зеленый, Синий, Желтый, Голубой или Пурпурный**
 - Цвет** доступно, когда для параметра **Цвет. интервал** установлено значение **Польз.**
 - в меню **Цвет** можно отрегулировать значения RGB для выбранного цвета.
 - Чтобы сбросить настроенное значение RGB, выберите **Сброс**.
 - **Красный:** настройка насыщенности красного для выбранного цвета.
 - **Зеленый:** настройка насыщенности зеленого для выбранного цвета.
 - **Синий:** настройка насыщенности синего для выбранного цвета.
 - **Сброс:** Восстановление значений параметров цветового интервала по умолчанию.

■ Баланс белого

Можно отрегулировать цветовую температуру для более естественного отображения цветов.

- **К: смещ.:** настройка степени темноты красного цвета.
- **З: смещ.:** настройка степени темноты зеленого цвета.
- **С: смещ.:** настройка степени темноты синего цвета.
- **К: усил.:** настройка яркости красного цвета.
- **З: усил.:** настройка яркости зеленого цвета.
- **С: усил.:** настройка яркости синего цвета.
- **Сброс:** ранее настроенные установки баланса белого будут заменены на установки по умолчанию.

■ Телесн. оттенок

Можно выделить розовый оттенок изображения.

- При изменении значения регулируемого параметра изображение на экране будет обновлено.

■ Улучшение кромок → Выкл. / Вкл.

Можно выделить границы объекта на изображении.

□ Параметры изображения

- ☑ В режиме ПК можно изменять только параметры **Оттенок** и **Размер** в меню **Параметры изображения**.

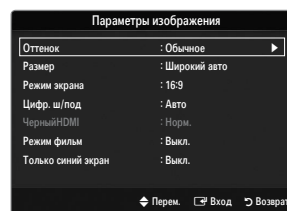

■ Оттенок → Хол. / Норм. / Теплый1 / Теплый2 / Теплый3

- ☑ **Теплый1**, **Теплый2** или **Теплый3** активен, только если в качестве режима изображения выбран режим **Кино**.
- ☑ Настройки можно изменять и сохранять для каждого внешнего устройства, подключаемого к входному гнезду телевизора.

■ Размер

Иногда может потребоваться изменить размер изображения на экране. Для телевизора предусмотрено несколько вариантов размера экрана, каждый из которых оптимально подходит для определенного типа видеовхода. Для приемника кабельного/спутникового телевидения также может быть предусмотрено несколько вариантов размера экрана. В большинстве случаев телевизор следует смотреть в режиме 16:9.

- ☑ Эти параметры можно также установить, нажав кнопку **P.SIZE** на пульте дистанционного управления.
- **Широкий авто**: автоматическая настройка размера изображения в формат **16:9**.
- **16:9**: настройка размера изображения в формат 16:9, подходит для DVD или широкоэвещательной трансляции.
- **Ш/экр.увл.**: увеличение формата изображения более чем 4:3.
- **Увел.**: увеличение изображения в формате 16:9 (в вертикальном направлении) по размеру экрана.
- **4:3**: это настройка по умолчанию для режима видео или обычного телевидения.
- **По разм. экрана**: функция для просмотра полноразмерного изображения без обрезки при входных сигналах HDMI (720p/1080i/1080p) или Компонент (1080i/1080p).
- ☑ В зависимости от источника входного сигнала размер изображения может отличаться.
- ☑ Набор доступных элементов зависит от того, какой режим выбран.
- ☑ В режиме PC можно настраивать только режимы **16:9** и **4:3**.
- ☑ Настройки можно изменять и сохранять для каждого внешнего устройства, подключаемого к входному гнезду телевизора.
- ☑ При просмотре статического изображения более двух часов может появляться временное остаточное изображение.
- ☑ **Ш/экр.увл.**: нажмите кнопку **▶** для выбора пункта **Позиция**, затем нажмите кнопку **ENTER** . Нажмите кнопку **▲** или **▼** для перемещения изображения вверх и вниз. Затем нажмите кнопку **ENTER** .
- ☑ **Увел.**: нажмите кнопку **▶** для выбора пункта **Позиция**, затем нажмите кнопку **ENTER** . Нажмите кнопку **▲** или **▼** для перемещения изображения вверх и вниз. Затем нажмите кнопку **ENTER** . Нажмите кнопку **▶** для выбора пункта **Размер**, затем нажмите кнопку **ENTER** . Нажмите кнопку **▲** или **▼** для увеличения или уменьшения размера изображения по вертикали. Затем нажмите кнопку **ENTER** .
- ☑ После выбора параметра **По разм. экрана** в режиме **HDMI** (1080i/1080p) или **Компонент** (1080i/1080p): Выберите пункт **Позиция**, нажав кнопку **◀** или **▶**. С помощью кнопок **▲**, **▼**, **◀** или **▶** переместите изображение.
 - **Сброс**: Нажмите кнопку **◀** или **▶** для выбора пункта **Сброс**, затем нажмите кнопку **ENTER** . Также можно установить исходные значения.
- ☑ При использовании функции **По разм. экрана**, когда выбран вход HDMI 720p, 1 строка будет обрезана сверху, снизу, слева и справа, как при использовании функции нерабочей области.

■ Режим экрана → 16:9 / Ш/экр.увл / Увел. / 4:3

При установке для размера изображения значения **Широкий авто** в широкоэвещательном режиме 16:9 можно задать размер изображения, если необходим просмотр широкоформатного изображения 4:3, или не задавать его. Во всех странах Европы требуются различные размеры изображений, поэтому предусмотрен выбор этой функции пользователем.

- **16:9**: установка широкоэвещательного формата изображения 16:9.
 - **Ш/экр.увл.**: увеличение формата изображения более чем 4:3.
 - **Увел.**: увеличение размера изображения в вертикальном направлении.
 - **4:3**: установка обычного формата изображения 4:3.
 - ☑ Эта функция доступна в режиме **Широкий авто**.
 - ☑ Эта функция недоступна в режиме PC, Component и HDMI.
- ### ■ Цифр. ш/под → Выкл. / Низкий / Средний / Высокий / Авто
- Если телевизор принимает слабый сигнал, можно включить функцию цифрового подавления шумов, которая позволяет снизить уровень радиопомех и устранить двоение изображения.
- ☑ Если сигнал слабый, выберите другой параметр, чтобы улучшить изображение.

■ ЧерныйHDMI → Норм. / Низкий

Для настройки глубины экрана можно выбрать желаемый уровень черного.

- ☑ Данная функция доступна, только когда внешнее устройство подключено к телевизору через разъем HDMI (сигналы RGB).

■ **Режим фильм** → **Выкл. / Авто1 / Авто2**

Можно выполнить настройку телевизора для автоматического распознавания и обработки видеосигналов со всех источников и регулировки оптимального качества изображения.

Режим фильм поддерживается при выборе TV, AV, COMPONENT(480i/1080i) и HDMI(480i/1080i).

- **Выкл.:** отключение режима просмотра фильмов.
- **Авто1:** автоматическая настройка изображения для обеспечения наилучшего качества при просмотре фильма.
- **Авто2:** автоматическая оптимизация текста видео (кроме скрытых субтитров) при просмотре фильма.

■ **Только синий экран** → **Выкл / Вкл**

Эта функция предназначена для специалистов по настройке AV-устройств. При использовании этой функции синий цвет в сигнале присутствует только благодаря удалению из видеосигнала красного и зеленого цветов, что обеспечивает эффект фильтра синего цвета, который используется для настройки цветов и оттенков на таком видеоборудовании, как проигрыватели DVD-дисков, домашние кинотеатры и т.д. Благодаря этой функции можно настраивать цвет и оттенок по своему усмотрению и в соответствии с уровнем сигнала с каждого видеоустройства, в котором используется цветовая шкала красного/зеленого/синего/голубого/пурпурного/желтого цвета, не используя дополнительный фильтр синего цвета.

Только синий экран доступен, только если в качестве режима изображения выбран режим **Кино** или **Стандартный**.

□ **Сброс настроек изображения** → **Сброс настроек / Отмена**

Сброс всех параметров изображения до значений по умолчанию.

Сброс настроек: будут восстановлены значения по умолчанию для текущих параметров изображения.

Использование телевизора в качестве экрана компьютера

Установка программного обеспечения компьютера (на основе Windows XP)

Параметры экрана Windows для обычного компьютера приведены ниже. В зависимости от установленной версии Windows и видеокарты изображение на экране компьютера может выглядеть иначе. Однако даже если экран выглядит иначе, основные инструкции по настройке параметров экрана применимы почти во всех случаях. (В противном случае, обратитесь к производителю компьютера или дилеру компании Samsung).

1. Сначала выберите 'Панель управления' в меню 'Пуск' Windows.
2. В открывшемся окне 'Панель управления' выберите 'Оформление и темы', чтобы открыть диалоговое окно.
3. В открывшемся окне 'Панель управления' выберите 'Экран', чтобы открыть диалоговое окно.
4. В диалоговом окне 'Экран' перейдите на вкладку 'Параметры'.
 - Оптимальная настройка размера (разрешения): 1920 x 1080 пикселей
 - Если в диалоговом окне параметров экрана есть параметр частоты вертикальной развертки, то правильным значением будет '60' или '60 Hz'. В противном случае нажмите кнопку 'OK' и закройте диалоговое окно.

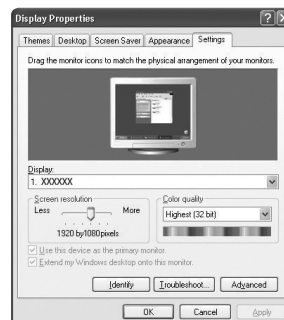

Режимы экрана

Если сигнал с системы совпадает с сигналом, посылаемым в стандартном режиме, экран настраивается автоматически. Если сигнал с системы не совпадает с сигналом, посылаемым в стандартном режиме, настройте режим, следуя инструкциям руководства пользователя видеокарты; в противном случае видеосигнал может отсутствовать. Для режимов отображения, перечисленных на следующей странице, качество отображения изображений на экране настроено в ходе изготовления устройства.

■ Вход D-Sub и HDMI/DVI

Режим	Разрешение	Частота горизонтальной развертки (КГц)	Частота вертикальной развертки (Гц)	Частота синхронизации пикселей (МГц)	Полярность синхронизации (Г/В)
IBM	640 x 350	31,469	70,086	25,175	+/-
	720 x 400	31,469	70,087	28,322	-/+
MAC	640 x 480	35,000	66,667	30,240	-/-
	832 x 624	49,726	74,551	57,284	-/-
	1152 x 870	68,681	75,062	100,000	-/-
VESA CVT	720 x 576	35,910	59,950	32,750	+/-
	1152 x 864	53,783	59,959	81,750	+/-
	1280 x 720	44,772	59,855	74,500	+/-
	1280 x 720	56,456	74,777	95,750	+/-
	1280 x 960	75,231	74,857	130,000	+/-
VESA DMT	640 x 480	31,469	59,940	25,175	-/-
	640 x 480	37,861	72,809	31,500	-/-
	640 x 480	37,500	75,000	31,500	-/-
	800 x 600	37,879	60,317	40,000	+/+
	800 x 600	48,077	72,188	50,000	+/+
	800 x 600	46,875	75,000	49,500	+/+
	1024 x 768	48,363	60,004	65,000	-/-
	1024 x 768	56,476	70,069	75,000	-/-
	1024 x 768	60,023	75,029	78,750	+/+
	1152 x 864	67,500	75,000	108,000	+/+
	1280 x 1024	63,981	60,020	108,000	+/+
	1280 x 1024	79,976	75,025	135,000	+/+
	1280 x 800	49,702	59,810	83,500	+/-
	1280 x 800	62,795	74,934	106,500	+/-
	1280 x 960	60,000	60,000	108,000	+/+
	1360 x 768	47,712	60,015	85,500	+/+
1440 x 900	55,935	59,887	106,500	+/-	
1440 x 900	70,635	74,984	136,750	+/-	
1680 x 1050	65,290	59,954	146,250	+/-	
VESA GTF	1280 x 720	52,500	70,000	89,040	+/-
	1280 x 1024	74,620	70,000	128,943	-/-
VESA DMT / DTV CEA	1920 x 1080p	67,500	60,000	148,500	+/+

- ☑ При использовании кабеля HDMI/DVI подключение следует выполнять через гнездо **HDMI IN 3(DVI)**.
- ☑ Режим чересстрочной развертки не поддерживается.
- ☑ При выборе нестандартного видеоматрицы устройство может работать неправильно.
- ☑ Поддерживаются режимы раздельной и композитной синхронизации. Режим SOG не поддерживается.
- ☑ Кабель VGA низкого качества или слишком большой длины может стать причиной помех на изображении в режимах с высоким разрешением (1920 x 1080).

Настройка подключения телевизора к компьютеру

Предварительная настройка: для выбора режима PC нажмите кнопку **SOURCE**.

Автоподстройка

Используйте функцию автоматической настройки, чтобы телевизор сам автоматически настраивал принимаемые видеосигналы.

С помощью этой функции также выполняется автоматическая точная настройка частоты и положения.

Нажмите кнопку **TOOLS** для отображения меню **Инструменты**. Можно также установить функцию автоподстройки, выбрав **Инструменты** → **Автоподстройка**.

Эта функция не работает в режиме DVI-HDMI.

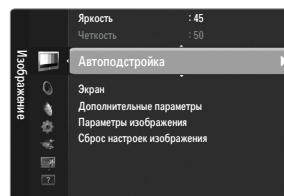

Экран

Грубо / Точно

С помощью функции настройки качества изображения можно снизить уровень помех в изображении или избавиться от них полностью. Если уровень помех не удалось снизить с помощью функции точной настройки, настройте частоту как можно лучше (**Грубо**), а затем повторите точную настройку. После того, как уровень помех был снижен, настройте изображение таким образом, чтобы оно располагалось по центру экрана.

Положение ПК

Настройте положение экрана компьютера, если оно не умещается на экране телевизора. Для настройки вертикального положения используйте кнопку **▲** или **▼**. Для настройки горизонтального положения используйте кнопку **◀** или **▶**.

Сброс настр.

Можно восстановить значения параметров изображения, установленные изготовителем.

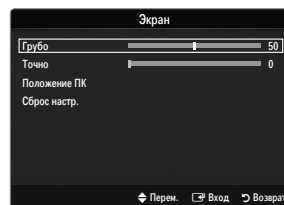

Настройка меню звука

□ Режим → Стандартный / Музыка / Кино / Четкий голос / Польз.

Нажмите кнопку **TOOLS** для отображения меню **Инструменты**. Можно также задать режим звука, выбрав **Инструменты** → **Режим звука**.

- **Стандартный**: выбор обычного режима звука.
- **Музыка**: усиление музыки по сравнению со звуком голоса.
- **Кино**: обеспечение наивысшего качества звучания при просмотре фильмов.
- **Четкий голос**: усиление звука голоса по сравнению с другими звуками.
- **Польз.**: восстановление пользовательских настроек звука.

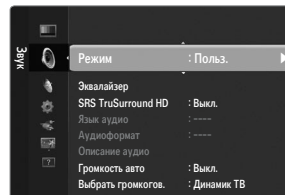

□ Эквалайзер

Можно настроить параметры звука в соответствии со своими предпочтениями.

- **Режим**: выбор режима звука в предварительно заданных настройках.
- **Баланс Л/П**: регулировка баланса между правым и левым громкоговорителями.
- **100Hz / 300Hz / 1KHz / 3KHz / 10KHz** (регулировка полосы пропускания): Служит для регулировки уровня звука в разных частотных диапазонах.
- **Сброс**: Сброс настроек эквалайзера до значений по умолчанию.

□ SRS TruSurround HD → Выкл. / Вкл.

SRS TruSurround HD является запатентованной технологией SRS, которая позволяет воспроизводить звук многоканального (5.1) телевидения через два громкоговорителя. Функция TruSurround обеспечивает воспроизведение захватывающего виртуального объемного звучания через систему с двумя громкоговорителями, включая встроенные громкоговорители телевизора. Функция работает со всеми многоканальными форматами.

Нажмите кнопку **TOOLS** для отображения меню **Инструменты**. Можно также установить функцию SRS TruSurround HD, выбрав **Инструменты** → **SRS TS HD**.

□ Язык аудио

Можно изменить установленный по умолчанию язык аудио. Отображение сведений о языке входящего потока.

- Эту функцию можно выбрать во время просмотра цифрового канала.
- Можно выбрать язык только среди языков, на которых транслируются программы.

□ Аудиоформат → MPEG / Dolby Digital

При выводе звука через главный громкоговоритель и аудиоресивер может возникать эффект эха из-за различий в скорости декодирования этих устройств. В этом случае используйте функцию громкоговорителя телевизора.

- Эту функцию можно выбрать во время просмотра цифрового канала.
- Появится аудиоформат в соответствии с транслируемым сигналом.

□ Описание аудио

Это вспомогательная функция аудио, которая обеспечивает дополнительную аудиодорожку для людей с ослабленным зрением. Эта функция обрабатывает аудиопоток для AD (описание аудио), когда он отправляется вещательной компанией вместе с основным аудио. Пользователи могут включить или выключить описание аудио и регулировать громкость.

■ Описание аудио → Выкл. / Вкл.

Используется для включения/выключения функции описания аудио.

■ Громкость

Можно настроить громкость описания аудио.

- Громкость** активен, если для параметра **Описание аудио** установлено значение **Вкл.**
- Эту функцию можно выбрать во время просмотра цифрового канала.

□ Громкость авто → Выкл. / Вкл.

Звук, транслируемый разными телевизионными станциями, имеет различные характеристики. По этой причине при каждом переключении канала приходится регулировать громкость, что не очень удобно. Данная функция позволяет выполнять автоматическое регулирование громкости звука канала, уменьшая ее в случае сильного модуляционного сигнала и увеличивая, если модуляционный сигнал слишком слабый.

❑ Выбрать громкогов.

При просмотре телевизора с подключенным к нему домашним кинотеатром громкоговорители телевизора следует отключить, чтобы звук исходил из громкоговорителей (внешних) домашнего кинотеатра.

- **Внешний:** используется для прослушивания звука с внешних громкоговорителей (домашнего кинотеатра).
- **Громкогов. ТВ:** используется для прослушивания звука с громкоговорителей телевизора.
- ☑ Кнопка регулировки громкости и кнопка **MUTE** не работают, если для параметра **Выбрать громкогов.** установлено значение **Внешний**.
- ☑ Если выбран параметр **Внешний** в меню **Выбрать громкогов.**, настройки звука будут ограничены.

	Внутренние громкоговорители телевизора	Аудиовыход (оптический, выход Л/П) звуковой системы
	RF / AV / Компонент / PC / HDMI	RF / AV / Компонент / PC / HDMI
Динамик ТВ	Выход громкоговорителя	Вывод звука
Внешний громкогов.	Отключение звука	Вывод звука
Отсутствие видеосигнала	Отключение звука	Отключение звука

❑ Выбор звука → Для всех режимов / Для текущего режима / Отмена

Можно восстановить заводские настройки по умолчанию для параметров звука.

- ☑ **Для текущего режима:** будут восстановлены значения по умолчанию для текущих параметров звука.

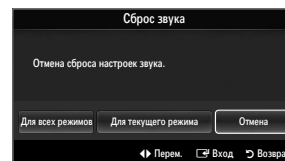

Выбор режима звука

Режим звука можно настроить в меню **Инструменты**. При выборе параметра **Dual I II** на экране отобразится текущий режим звука.

	Тип звука	Двойной 1/2	По умолчанию
A2 стерео	Моно	МОНО	Автоматическое изменение
	Сtereo	СТЕРЕО ↔ МОНО	
	Двойной	ДВОЙНОЙ 1 ↔ ДВОЙНОЙ 2	ДВОЙНОЙ 1
NICAM стерео	Моно	МОНО	Автоматическое изменение
	Сtereo	МОНО ↔ СТЕРЕО	
	Двойной	МОНО ↔ ДВОЙНОЙ 1 ДВОЙНОЙ 2	ДВОЙНОЙ 1

- ☑ Если стереосигнал слишком слабый и происходит автоматическое переключение режимов, выберите режим "Моно".
- ☑ Эта функция активизируется только для стереосигнала. При монофоническом сигнале она отключается.
- ☑ Эта функция доступна только в режиме телевизора.

НАСТРОЙКА

Меню настройки

□ Язык

Можно установить язык меню.

□ Время

Для получения подробных сведений о настройке параметров см. инструкции раздела «Установка времени».

□ Игровой режим → Выкл. / Вкл.

При подключении игровой консоли, например PlayStation™ или Xbox™, можно выбрать меню игры для получения более реалистичных эффектов.

- Ограничения для игрового режима (предупреждение)
 - Чтобы отсоединить игровую консоль и подключить другое внешнее устройство, в меню настройки установите для режима **Игровой режим** значение **Выкл.**
 - При отображении меню телевизора в режиме **Игровой режим** изображение на экране будет слегка дрожать.
- Игровой режим** недоступен в обычных режимах TV, PC и Ext.
- Если при подключении к телевизору внешнего устройства качество изображения ухудшается, проверьте, не установлено ли для режима **Игровой режим** значение **Вкл.**. Установите для режима **Игровой режим** значение **Выкл.** и подсоедините внешние устройства.
- Если режим **Игровой режим** включен:
 - Для режима изображения автоматически устанавливается значение **Стандартный**, которое невозможно изменить.
 - Режим звука автоматически изменяется на **Польз.**, и его невозможно изменить. Отрегулируйте звук с помощью эквалайзера.
 - Включится функция сброса звука. Если после установки эквалайзера будет выбрана функция Сброс, то для эквалайзера будут восстановлены заводские настройки.

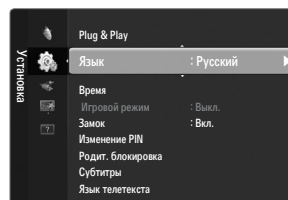

□ Замок → Выкл. / Вкл.

С помощью этой функции можно ограничить доступ определенных пользователей (например, детей) к неподходящим программам посредством отключение звука и изображения.

- Перед отображением экрана настройки появится экран для ввода PIN-кода. Введите 4-значный PIN-код.
- По умолчанию для телевизора используется PIN-код 0-0-0-0. Можно изменить PIN-код, выбрав в меню пункт **Изменение PIN**.
- Некоторые каналы из списка каналов можно заблокировать.
- Замок** доступна только в режиме TV.

□ Изменение PIN

Можно изменить персональный идентификационный номер, необходимый для установки телевизора.

- Перед отображением экрана настройки появится экран для ввода PIN-кода. Введите 4-значный PIN-код.
- По умолчанию для телевизора используется PIN-код 0-0-0-0.
- Если вы забыли PIN-код, нажимайте кнопки пульта дистанционного управления в следующей последовательности для возвращения значения по умолчанию – 0-0-0-0: **POWER** (Выкл.) → **MUTE** → **8** → **2** → **4** → **POWER** (Вкл.).

□ Родит. блокировка → Родит. ограничения

С помощью этой функции можно ограничить доступ определенных пользователей (например, детей) к неподходящим программам с помощью 4-значного PIN-кода, определенного пользователем.

- Настройки параметра **Родит. ограничения** зависят от страны, в которой используется устройство.
- Перед отображением экрана настройки появится экран для ввода PIN-кода. Введите 4-значный PIN-код.
- По умолчанию для телевизора используется PIN-код '0-0-0-0'. PIN-код можно изменить, выбрав в меню пункт **Изменение PIN**.
- После установки родительских оценок отобразится символ 'P'.
- Разр. все:** нажмите, чтобы снять блокировку всех оценок ТВ.
Блок.все: нажмите, чтобы заблокировать все оценки ТВ.

❑ Субтитры

Субтитры можно включать и отключать. Это меню используется для настройки режима субтитров. Значение **Норм.** в этом меню соответствует обычным субтитрам, а **Расстр. слуха** – субтитрам для людей с ослабленным слухом.

■ Субтитры → Выкл. / Вкл.

используется для включения или выключения субтитров.

■ Режим → Норм. / Расстр. слуха

используется для установки режима субтитров.

■ Язык субтитров

используется для установки языка субтитров.

Если просматриваемая программа не поддерживает функцию **Расстр. слуха**, автоматически будет выбран режим **Норм.**, даже если ранее был выбран режим **Расстр. слуха**.

Если выбранный язык не транслируется, по умолчанию устанавливается английский язык.

Эти параметры можно также установить, нажав кнопку **SUBT.** на пульте дистанционного управления.

❑ Язык телетекста

Можно установить язык телетекста, выбрав тип языка.

Если выбранный язык не транслируется, по умолчанию устанавливается английский язык.

❑ Предпочтение

■ Основной язык аудио / Вторичный язык аудио / Первичный язык субтитров / Вторичный язык субтитров / Основной язык телетекста / Вторичный язык телетекста

Используя эту функцию, пользователи могут выбрать один из языков. Выбранный язык используется по умолчанию, когда пользователь выбирает канал.

Если изменить настройку языка, то параметры Язык субтитров, Язык аудио и Язык телетекста меню Язык автоматически изменятся на выбранный язык.

В подменю Язык субтитров, Язык аудио и Язык телетекста в меню Язык отображается список языков, которые поддерживаются на текущем канале, а выбранные языки выделены цветом. При изменении этого параметра языка новый вариант действителен только для текущего канала. Измененный параметр не используется в подменю Первичный язык субтитров, Основной язык аудио или Основной язык телетекста меню Предпочтение.

❑ Цифровой текст → Отключить / Включить (только для Великобритании)

Эта функция включается, если программа передается с цифровым текстом.

MHEG (Multimedia and Hypermedia Information Coding Experts Group)

международный стандарт для систем кодирования данных, который используется для мультимедиа и гипермедиа. Это система более высокого уровня, чем MPEG и включает гипермедиа связанных данных, например неподвижные изображения, службу символов, анимацию, графические и видеодатые файлы, а также данные мультимедиа. MHEG – это технология интерактивной работы пользователя в реальном времени. Она применяется в различных областях, включая функции VOD (видео по запросу), ITV (интерактивное ТВ), EC (электронная коммерция), телеобучение, телеконференции, цифровые библиотеки и сетевые игры.

❑ Мелодия → Выкл. / Низкий / Средний / Высокий

Можно установить мелодию, которая будет воспроизводиться при включении или выключении телевизора.

Мелодия не воспроизводится

– Когда звук не воспроизводится на телевизоре, поскольку нажата кнопка **MUTE**.

– Когда звук не воспроизводится на телевизоре, поскольку с помощью кнопки регулировки громкости (-) громкость снижена до минимума.

– Когда телевизор выключается с помощью функции таймера.

❑ Экон. энергии → Выкл. / Низкий / Средний / Высокий / Авто

С помощью этой функции настраивается яркость телевизора для снижения потребления энергии. При просмотре телевизора в ночное время установите для параметра **Экон. энергии** значение **Высокий**, чтобы снизить утомляемость глаз, а также уменьшить потребление энергии.

Нажмите кнопку **TOOLS** для отображения меню **Инструменты**. Параметр Сбережение энергии можно также установить, выбрав **Инструменты** → **Экон. энергии**.

Общий интерфейс

Меню CI

Эта функция позволяет пользователям выбрать параметры в меню модуля CAM. Выберите пункт CI Menu в меню платы PC Card.

Инфо о приложении.

Здесь приведены сведения о модуле CAM, подключенном к гнезду CI. Приложение отображает сведения о карте CI CARD. Можно установить CAM независимо от того, включен телевизор или нет.

1. Можно приобрести модуль CI CAM, посетив ближайшего дилера, или по телефону.
2. Вставьте карту CI CARD в модуль CAM в направлении, указанном стрелкой.
3. Вставьте модуль CAM с установленной картой CI CARD в гнездо стандартного интерфейса. (Вставьте модуль CAM в направлении, указанном стрелкой, до упора, так, чтобы модуль был параллелен гнезду.)
4. Убедитесь, что на канале с зашифрованным сигналом можно видеть изображение.

Установка времени

Часы

Для использования различных функций таймера в телевизоре необходима установка часов.

- Текущее время будет отображаться каждый раз при нажатии кнопки **INFO**.
- После отключения кабеля питания часы потребуются установить заново.

Режим часов

Можно установить текущее время вручную или автоматически.

- **Авто:** установка текущего времени автоматически с использованием значения времени в цифровом вещании.
- **Ручной:** установка текущего времени вручную.
- В зависимости от телевизионной станции и сигнала автоматическое время может быть установлено неверно. В этом случае установите время вручную.
- Для автоматической установки времени необходимо подключить антенну или кабель.

Установка часов

Можно установить текущее время вручную.

- Эта функция доступна, только если для параметра **Режим часов** установлено значение **Ручной**.
- Можно установить день, месяц, год, час и минуту с помощью цифровых кнопок на пульте дистанционного управления.

Таймер сна

Таймер сна автоматически выключает телевизор после определенного времени (30, 60, 90, 120, 150 и 180 минут).

- Нажмите кнопку **TOOLS** для отображения меню **Инструменты**. Можно также установить функцию таймера сна, выбрав **Инструменты** → **Таймер сна**.
- Для отмены функции **Таймер сна** выберите значение **Выкл.**

Таймер 1 / Таймер 2 / Таймер 3

Можно выполнить три различные настройки включения/отключения таймера. Сначала необходимо установить часы.

Время вкл.

Установка часов, минут и включение / отключение.

(Чтобы включить таймер с выбранными параметрами, задайте значение **Включить**.)

Время выкл.

Установка часов, минут и включение / отключение.

(Чтобы включить таймер с выбранными параметрами, задайте значение **Включить**.)

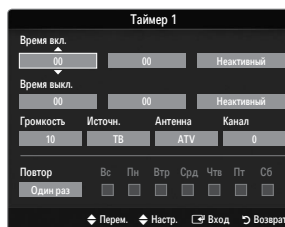
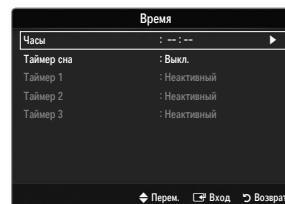
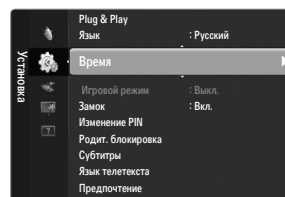

■ Громкость

Установка необходимого уровня громкости.

■ Источн. → ТВ / USB

При автоматическом включении **ТВ** или устройства **USB** можно выбрать содержимое для воспроизведения. Выберите **ТВ** или **USB**. (Убедитесь, что устройство USB подключено к телевизору).

Если в памяти **USB** находится только один файл фотографии, показ слайдов невозможен.

■ Антенна (когда для параметра Источн. установлено значение ТВ)

Выберите ATV или DTV.

■ Канал (когда для параметра Источн. установлено значение ТВ)

выбор необходимого канала.

■ Содержание (когда для параметра Источн. установлено значение USB)

При автоматическом включении телевизора на устройстве USB можно выбрать папку с музыкальными файлами или файлами фотографий.

Если имя папки слишком длинное, папку будет выбрать невозможно.

Если имя папки, которое требуется сконфигурировать с помощью функции Contents, слишком длинное, папку будет выбрать невозможно.

■ Повтор

Выберите **Один раз**, **Ежедневно**, **Пн~Пт**, **Пн~Сб**, **Сб~Вс** или **Ручной**.

При выборе параметра **Ручной** нажмите кнопку ► для выбора необходимого дня недели. Нажмите кнопку **ENTER** , наведя курсор на нужный день, после чего отобразится значок ✓.

Можно также установить значение времени (часы и минуты) и канал с помощью цифровых кнопок на пульте дистанционного управления.

Автоматическое выключение питания

Когда включен таймер, телевизор выключится автоматически, если в течение 3 часов с момента включения телевизора таймером не было выполнено ни одной команды. Данная функция применяется, только когда таймер включен. Она предотвращает возможный перегрев телевизора при его продолжительной работе.

ВХОДНОЙ СИГНАЛ/ПОДДЕРЖКА

Меню Вход

❑ Список источников

Используется для выбора телевизора или других внешних источников ввода, например, DVD-проигрывателей/проигрывателей дисков Blu-ray/приемников кабельного/спутникового телевидения (телеприставок), подключенных к телевизору. Используется для выбора нужного источника входного сигнала.

- Нажмите кнопку **SOURCE** на пульте дистанционного управления для просмотра сигнала от внешнего источника. Режим телевизора можно выбрать с помощью кнопки TV, номерных кнопок (0~9) и кнопки P \wedge/\vee на пульте дистанционного управления.

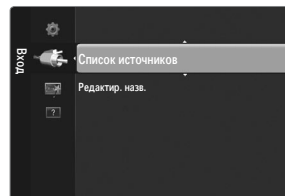

■ TV / Ext.1 / Ext.2 / AV / Компонент / ПК / HDMI1 / HDMI2 / HDMI3/DVI / HDMI4

- Можно выбрать только те внешние устройства, которые подключены к телевизору. В меню **Список источников** подключенные устройства входных сигналов будут выделены и будут отображаться вверху списка. Устройства входных сигналов, которые не подключены, будут отображаться внизу списка.
- Использование цветных кнопок на пульте дистанционного управления со списком источников.
 - Красная (**Обновить**): обновление списка подключенных внешних устройств. Нажмите эту кнопку, если источник включен и подсоединен, но не отображается в списке.
 - TOOLS (Инструменты)**: отображение меню **Редактир. назв.** и **Информация**.

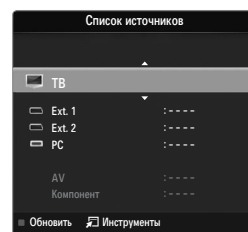

❑ Редактир. назв.

■ VCR / DVD / Кабельное ТВ / Спутн.прист. / PVR / AV ресивер / Игра / Камера / ПК / DVI / DVI PC / ТВ / IPTV / Blu-ray / HD DVD / DMA

Укажите название устройства, подключенного к входным разъемам, для упрощения процедуры выбора источника.

- Если к порту **HDMI IN 3(DVI)** подключен компьютер с разрешением 1920 x 1080 при частоте 60 Гц, необходимо выбрать для режима **HDMI3/DVI** значение **DVI PC** в поле **Редактир. назв.** режима **Вход**.

Меню поддержка

❑ Самодиагностика

■ Тест изображения

В случае возникновения проблемы с изображением выполните его тестирование. Проверьте цветовую схему на экране, чтобы посмотреть, устранена ли неполадка.

- Да**: если тестовый шаблон не отображается или при его отображении слышен шум, выберите **Да**. Возможно, неисправен телевизор. Поэтому обратитесь за поддержкой в операторский центр Samsung.
- Нет**: если тестовый шаблон отображается правильно, выберите **Нет**. Возможно, неисправно внешнее устройство. Проверьте подключения. Если неполадку не удается устранить, см. руководство пользователя, прилагаемое к внешнему устройству.

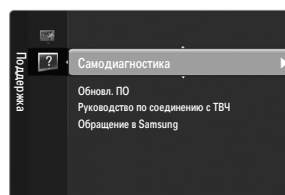

■ Звуковой тест

В случае возникновения проблемы со звуком выполните его тестирование. Звук можно проверить, выполнив воспроизведение встроенной мелодии на телевизоре.

- Если из громкоговорителей телевизора не слышен звук, то перед тестированием звука проверьте, не установлено ли для параметра **Выбрать громкогов.** значение **Внешний** в меню звука.
- Мелодия будет слышна во время тестирования, даже если для параметра **Выбрать громкогов.** установлено значение **Внешний** или звук отключен путем нажатия кнопки **MUTE**.
- Да**: если во время тестирования звука, звук слышен только из одного громкоговорителя или не слышен совсем, выберите **Да**. Возможно, неисправен телевизор. Поэтому обратитесь за поддержкой в операторский центр Samsung.
- Нет**: если слышен звук из громкоговорителей, выберите **Нет**. Возможно, неисправно внешнее устройство. Проверьте подключения. Если неполадку не удается устранить, см. руководство пользователя, прилагаемое к внешнему устройству.

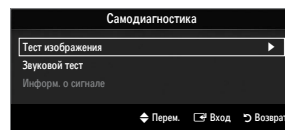

■ Информ. о сигнале (только для цифровых каналов)

В отличие от аналоговых каналов, на которых изображение может быть разным от «снега» до четкого, цифровые каналы (HDTV) могут быть либо безупречного качества, либо совсем не приниматься. Поэтому в отличие от аналоговых каналов, точная настройка цифрового канала невозможна. Однако для улучшения качества приема доступных цифровых каналов можно отрегулировать антенну.

- ☑ Если счетчик уровня сигнала свидетельствует о слабом сигнале, отрегулируйте антенну, чтобы увеличить уровень сигнала. Продолжайте регулировать антенну до тех пор, пока не будет найдено наилучшее положение для приема самого высокого уровня сигнала.

□ Обновл. ПО

Компания Samsung может предлагать обновления для микропрограммы телевизора. Эти обновления можно выполнить на телевизоре, когда он подключен к Интернету, или путем загрузки новой микропрограммы с веб-узла samsung.com на устройство памяти USB.

- ☑ **Текущая версия** – это программное обеспечение, уже установленное в телевизоре.
- ☑ **Альтернативное ПО (резервное)** – показана предыдущая версия, которая будет заменена.
- ☑ Программное обеспечение представлено в следующем формате: «год/месяц/день_версия». Чем свежее дата, тем новее версия программного обеспечения. Рекомендуется установить самую последнюю версию.



■ По USB

Вставьте диск USB с обновлением микропрограммы, загруженным с веб-узла samsung.com, в гнездо на телевизоре. Не отсоединяйте питание и не извлекайте диск USB, когда выполняется обновление. После завершения обновления микропрограммы телевизор автоматически выключится и снова включится. После выполнения обновления проверьте версию микропрограммы (у новой версии номер должен быть больше, чем у старой).

По завершении обновления для всех настроек видео и аудио будут восстановлены значения по умолчанию (заводские). Рекомендуется записывать свои настройки, чтобы их можно было легко восстановить после обновления.

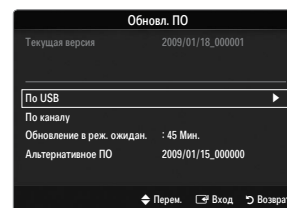

■ По каналу

Обновление программного обеспечения через транслируемый сигнал.

■ Обновление в реж. ожидан.

Чтобы продолжить обновление программного обеспечения при включении основного питания, выберите пункт Вкл, нажав кнопку ▲ или ▼. Через 45 мин. после перехода в режим ожидания автоматически будет запущен мастер обновления вручную. Поскольку питание устройства включается автоматически, экран может слегка мигать. Этот эффект может продолжаться более 1 часа до тех пор, пока не будет завершено обновление программного обеспечения.

■ Альтернативное ПО (резервное копирование)

Если появились проблемы при использовании новой микропрограммы, можно вернуть предыдущую версию программного обеспечения.

- ☑ Если программное обеспечение изменено, отобразится существующее программное обеспечение.
- ☑ Можно сменить текущую программу на альтернативную, выбрав параметр **Альтернативное ПО**.

□ Руководство по соединению с ТВЧ



В этом меню представлен метод подключения, обеспечивающий оптимальное качество отображения на экране телевизора высокой четкости. Используйте данную информацию при подключении к телевизору внешних устройств.

□ Обращение в Samsung

Просмотрите данную информацию, когда телевизор работает неправильно или требуется обновить программное обеспечение. В этом меню представлена информация о центрах обслуживания клиентов, самом устройстве, а также о способах загрузки файла с программным обеспечением.

MEDIA PLAY (USB)

Подключение устройства USB

1. Нажмите кнопку **ПИТАНИЕ**, чтобы включить телевизор.
2. Подсоедините устройство USB, содержащее файлы фотографий и/или музыкальные файлы к гнезду **USB** на боковой панели телевизора.
3. При отображении экрана выбора **Приложение** нажмите кнопку **ENTER** , чтобы выбрать пункт **Media Play (USB)**.
 -  Протокол MTP (Media Transfer Protocol) не поддерживается.
 -  Поддерживаются файловые системы FAT16, FAT32 и NTFS.
 -  Определенные типы цифровых камер USB и аудиоустройств могут быть несовместимы с этим телевизором.
 -  **Media Play** поддерживает только устройства USB MSC (Mass Storage Class). MSC – это устройства Mass Storage Class с возможностью передачи единым целым. Примерами устройств MSC являются флэш-диски, устройства чтения флэш-карт и жесткие диски USB (не поддерживаются концентраторы USB).
 -  Подсоедините непосредственно к порту USB телевизора. Если используется отдельное кабельное подключение, может возникнуть проблема совместимости USB.
 -  Перед подключением устройства к телевизору создайте резервные копии файлов, чтобы предотвратить повреждение или потерю данных. Компания SAMSUNG не несет ответственности за любые повреждения файлов или потерю данных.
 -  Не отключайте устройство USB во время загрузки.
 -  Устройства MSC поддерживают файлы в формате MP3 и JPEG, устройства PTP – только JPEG.
 -  Чем больше разрешение изображения, тем больше времени требуется для его отображения на экране.
 -  Максимально возможное разрешение JPEG – 15360 X 8640 пикселей.
 -  Если файл поврежден или имеет несовместимый формат, отображается сообщение «Формат файла не поддержив».
 -  Файлы MP3 с технологией DRM, которые были загружены с платного узла, невозможно воспроизвести. Digital Rights Management (DRM) – это технология, которая поддерживает создание содержимого, распространение и полное интегрированное управление содержимым, включая защиту прав и интересов поставщиков содержимого, предотвращение незаконного копирования содержимого, а также управление выставлением счетов и платежами.
 -  При переходе к фотографии может потребоваться несколько секунд для загрузки. В этом случае на экране появляется значок загрузки.
 -  Если подключено несколько устройств MSC, возможно, некоторые из них не будут распознаваться. Если для работы устройства требуется большая мощность (более 500 мА или 5 В), устройство USB, возможно, поддерживаться не будет.
 -  Если во время подключения или использования устройства USB отобразится предупреждающее сообщение о превышении мощности, возможно, устройство не распознается или неисправно.

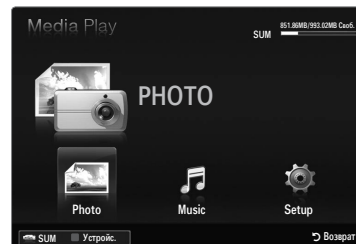











Использование кнопок пульта дистанционного управления в меню Media Play

Кнопка	Функция
	Перемещение курсора для выбора элемента.
ENTER	Выбор элемента, на который наведен курсор. При воспроизведении слайд-шоу или музыкального файла: - с помощью кнопки ENTER  можно приостановить воспроизведение. - с помощью кнопки ENTER  можно возобновить воспроизведение после паузы.
	Воспроизведение или приостановка слайд-шоу, музыки.
Возврат	Возврат к предыдущему меню.
TOOLS	Запуск различных функций из меню Фото и Музыка.
	Завершение воспроизведения текущего слайд-шоу или музыкального файла.
	Переход к предыдущей группе/переход к следующей группе.
INFO	Отображение сведений о файле.
MEDIA.P	Выход из режима Media Play .
^ P v, EXIT, TV	Выключение режима Media Play и возврат в режим TV.

Функция Media Play

Данная функция позволяет просматривать и воспроизводить файлы фотографий и/или музыкальные файлы, хранящиеся на устройстве USB MSC (Mass Storage Class).

Вход в меню Media Play (USB)

1. Нажмите кнопку **MENU**. С помощью кнопки **▲** или **▼** выберите пункт **Приложение**, затем нажмите кнопку **ENTER** .
2. С помощью кнопки **▲** или **▼** выберите **Media Play (USB)**, затем нажмите кнопку **ENTER** .
 Отобразится меню **Media Play (USB)**.
 Нажмите кнопку **MEDIA.P** на пульте дистанционного управления, чтобы открыть меню **Media Play**.
 Нажмите кнопку **SOURCE** на пульте дистанционного управления для просмотра списка источников. Затем нажмите кнопку **▲** или **▼** для выбора пункта **USB**.
3. Нажмите красную кнопку, затем нажмите кнопку **▲** или **▼**, чтобы выбрать память устройства USB. Нажмите кнопку **ENTER** .
 Эта функция изменяется в зависимости от устройства памяти USB.
 В левой нижней части экрана отобразится имя выбранного устройства USB.
4. С помощью кнопки **◀** или **▶** выберите значок (**Photo, Music, Setup**), затем нажмите кнопку **ENTER** .
 Чтобы выйти из режима **Media Play**, нажмите кнопку **MEDIA.P** на пульте дистанционного управления.

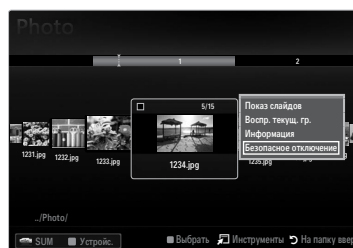
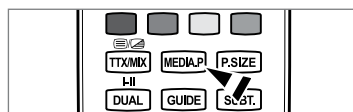
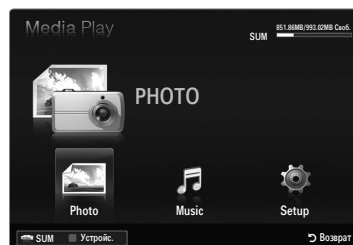

Безопасное отключение запоминающего устройства USB

Безопасное отключение устройства от телевизора.

1. Нажмите кнопку **TOOLS** на экране списка файлов Media Play или во время воспроизведения слайд-шоу или музыкального файла.
2. С помощью кнопки **▲** или **▼** выберите **Безопасное отключение**, затем нажмите кнопку **ENTER** .
3. Отключите устройство USB от телевизора.

Отображение на экране

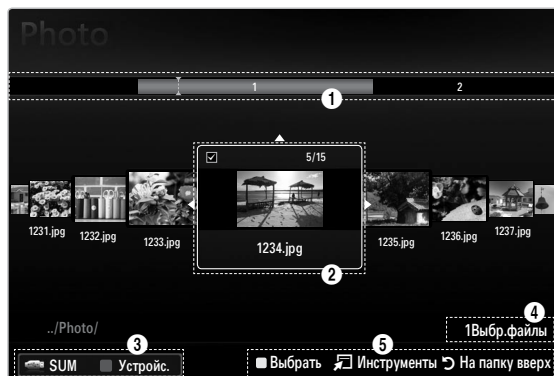

Раздел списка групп

Раздел списка файлов

С помощью кнопок со стрелками вверх или вниз перейдите к разделу списка групп или к разделу списка файлов. Выбрав раздел, с помощью кнопки **◀** или **▶** выберите пункт.

- ❶ Просмотр групп: Отсортированная группа, в которой содержится выбранный в данный момент файл, выделяется.
- ❷ Выбранный в данный момент файл: это файл, которым можно управлять в данный момент. Файлы фотографий отображаются в виде эскизов.
- ❸ Текущее устройство: отображение имени устройства, выбранного в настоящий момент. Выбрать устройство можно с помощью красной кнопки.
 - Красная кнопка (**Устр.**): выбор подсоединенного устройства.
- ❹ Сведения о выборе элементов: отображение количества файлов, выбранных с помощью желтой кнопки.
- ❺ Вспомогательные элементы
 - Желтая кнопка (**Выбрать**): выбор файла из списка. Выбранные файлы отмечаются значком ✓. Чтобы отменить выбор, еще раз нажмите желтую кнопку.
 - **TOOLS (Инструменты)**: отображение меню параметров (вид меню параметров зависит от текущего состояния).

Меню параметров списка фотографий

1. Нажмите кнопку **MEDIA.P.**
2. Нажмите кнопку ◀ или ▶ для выбора пункта **Photo**, затем нажмите кнопку **ENTER** [↵].
3. Нажмите кнопку ▼ для перехода к разделу списка файлов.
4. С помощью кнопки ◀ или ▶ выберите необходимый фотофайл.
 - ☑ Выбор нескольких фотографий
 - С помощью кнопки ◀ или ▶ выберите необходимый фотофайл. Затем нажмите желтую кнопку.
 - Повторите описанную выше операцию, чтобы выбрать несколько файлов фотографий.
 - Рядом с выбранным файлом фотографии появится значок ✓.
5. Нажмите кнопку **TOOLS**.
 - ☑ Вид меню параметров зависит от текущего состояния.

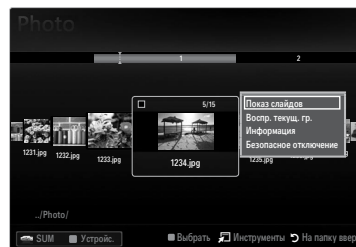

☐ Показ слайдов

Воспроизведение слайд-шоу, составленного из фотофайлов запоминающего устройства USB.

☐ Воспр. текущ. гр.

Воспроизведение слайд-шоу, составленного из файлов фотографий текущей отсортированной группы.

☐ Отменить все (если выбран хотя бы один файл)

Можно отменить выбор всех файлов.

☑ Значок ✓, свидетельствующий о том, что соответствующий файл выбран, будет скрыт.

☐ Информация

Отображение сведений о файле фотографии, включая его имя, размер, разрешение, дату изменения и путь.

☑ Информацию о файлах фотографий во время слайд-шоу можно просматривать с помощью аналогичной процедуры.

☑ Для просмотра информации нажмите кнопку **INFO**.



☐ Безопасное отключение

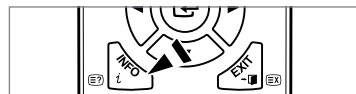

Безопасное отключение устройства от телевизора.





Просмотр фотографии или слайд-шоу





Просмотр слайд-шоу

1. С помощью кнопки ▼ выберите раздел списка файлов.
2. Нажмите кнопку **TOOLS**.
3. С помощью кнопки ▲ или ▼ выберите пункт **Слайд-шоу**, затем нажмите кнопку **ENTER** .
 Все файлы из списка фотографий будут включены в слайд-шоу.

-  Во время слайд-шоу будут отображаться файлы из текущей папки по порядку.
-  Слайды будут отображаться в том порядке, в каком они перечислены в списке фотографий.
-  Музыкальные файлы будут автоматически воспроизводиться во время слайд-шоу, если для параметра **Фоновая музыка** установлено значение **Вкл.**

-  Когда отображается список фотографий, нажмите кнопку  (Воспроизведение)/**ENTER**  на пульте дистанционного управления, чтобы начать показ слайдов.

Кнопки управления слайд-шоу



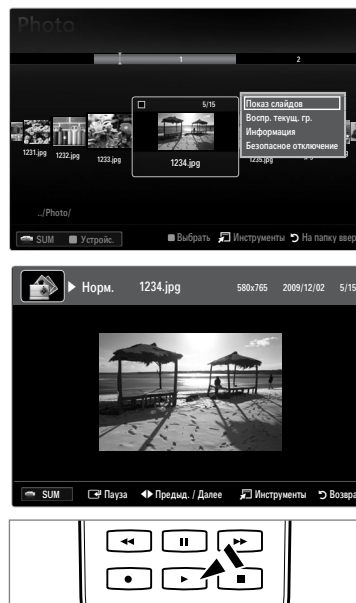

Кнопка	Функция
ENTER 	Воспроизведение/приостановка слайд-шоу.
	Воспроизведение слайд-шоу.
	Приостановка слайд-шоу.
	Выход из режима воспроизведения слайд-шоу и возврат к списку фотографий.
	Изменение скорости слайд-шоу.
TOOLS	Запуск различных функций в меню фотографий.



Воспроизведение текущей группы







1. Нажмите кнопку ▲ для перехода к разделу списка групп.
2. С помощью кнопок ◀ и ▶ выберите группу.
3. Нажмите кнопку  (воспроизведение). Начнется воспроизведение слайд-шоу с файлов выбранной группы.

• Альтернативный вариант

1. Выберите файлы в разделе списка файлов, содержащиеся в нужной группе.
 Для перехода к предыдущей/следующей группе используйте кнопку  (REW) или  (FF).
2. Нажмите кнопку **TOOLS**.
3. С помощью кнопки ▲ или ▼ выберите пункт **Воспр. текущ. гр.**, затем нажмите кнопку **ENTER** .
 В слайд-шоу будут включены только фотографии из отсортированной группы, включая выделенные файлы.



Показ слайд-шоу, состоящего только из выбранных файлов

1. С помощью кнопки ▼ выберите раздел списка файлов.
2. С помощью кнопок ◀ или ▶ выберите нужную фотографию в списке фотографий.
3. Нажмите желтую кнопку.
4. Повторите описанную выше операцию, чтобы выбрать несколько фотографий.
 Слева от выбранной фотографии появится значок ✓.
 Если выбрать только один файл, слайд-шоу воспроизводиться не будет.
 Чтобы отменить выбор всех файлов, нажмите кнопку **TOOLS** и выберите пункт **Отменить все**.
5. Нажмите кнопку  (воспроизведение)/**ENTER** .
 Выбранные файлы будут включены в слайд-шоу.

- **Альтернативный вариант**

1. С помощью желтых кнопок в списке фотографий выберите нужные фотографии.
2. Нажмите кнопку **TOOLS**.
3. С помощью кнопки **▲** или **▼** выберите пункт **Слайд-шоу**, затем нажмите кнопку **ENTER** .
 - Выбранные файлы будут включены в слайд-шоу.

Меню параметров слайд-шоу

1. Во время слайд-шоу (или просмотра фотографии) нажмите кнопку **TOOLS**, чтобы установить параметр.
2. С помощью кнопки **▲** или **▼** выберите параметр, затем нажмите кнопку **ENTER** .

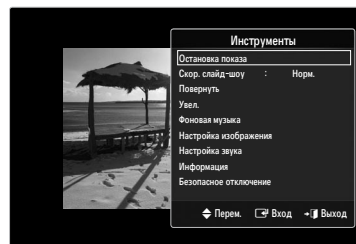



- Остановка показа / Запустить показ слайдов**

Запуск или остановка слайд-шоу.

- Скор. слайд-шоу → Медленная / Норм. / Быстрая**

Выбор скорости слайд-шоу.

- Данная функция доступна только во время слайд-шоу.
- Можно также изменить скорость слайд-шоу, нажав кнопку  (REW) или  (FF) во время слайд-шоу.

- Повернуть**

Поворот фотографий, хранящихся на запоминающем устройстве USB.

- При каждом нажатии кнопки **◀** фотография поворачивается на 270°, 180°, 90° и 0°.
- При каждом нажатии кнопки **▶** фотография поворачивается на 90°, 180°, 270° и 0°.
- Повернутый файл не сохраняется.

- Увел.**

Увеличение фотографий, хранящихся на запоминающем устройстве USB. (x1 → x2 → x4)

- Чтобы переместить увеличенное изображение, нажмите кнопку **ENTER** , а затем одну из кнопок **▲/▼/◀/▶**. Обратите внимание, что если увеличенная фотография не превышает размер экрана, то функция перемещения недоступна.
- Увеличенное изображение не сохраняется.

- Фоновая музыка**

Выбор фоновой музыки для просмотра слайд-шоу.

- Этой функцией можно воспользоваться, только если на устройстве USB хранятся музыкальные файлы и файлы фотографий.

- Фоновая музыка → Выкл / Вкл**

- **Выкл.:** фоновая музыка не воспроизводится.
- **Вкл:** если фоновая музыка доступна, то при выборе значения **Вкл** музыка будет воспроизводиться.

- Выбор файла музыки (0 Выбр.файлы)**

Только выбранный музыкальный файл будет установлен в качестве фоновой музыки.

- Настройка изображения / Настройка звука**

Выбор настроек изображения и звука.

- Информация**

Отображение сведений о файле фотографии.

- Безопасное отключение**

Безопасное отключение устройства от телевизора.

Меню параметров списка музыки

1. Нажмите кнопку **MEDIA.P.**
2. Нажмите кнопку ◀ или ▶ для выбора пункта **Music**, затем нажмите кнопку **ENTER** .
3. Нажмите кнопку ▲ для перехода к разделу списка файлов.
4. С помощью кнопки ◀ или ▶ выберите необходимый музыкальный файл.
 - Выбор нескольких музыкальных файлов
 - С помощью кнопки ◀ или ▶ выберите нужный музыкальный файл. Затем нажмите желтую кнопку.
 - Повторите описанную выше операцию, чтобы выбрать несколько музыкальных файлов.
 - Рядом с выбранным музыкальным файлом появится значок ✓.
5. Нажмите кнопку **TOOLS**.
 - Вид меню параметров зависит от текущего состояния.

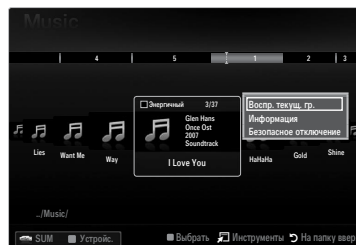

Воспр. текущ. гр.

Воспроизведение музыкальных файлов только из текущей отсортированной группы.

Отменить все (если выбран хотя бы один файл)

Можно отменить выбор всех файлов.

- Значок ✓, свидетельствующий о том, что соответствующий файл выбран, будет скрыт.

Информация

Отображение информации о музыкальном файле, включая имя, размер, дату изменения и путь к файлу.

- Можно просмотреть сведения о музыкальном файле в режиме **Воспр. текущ. гр.**, используя те же самые процедуры.
- Для просмотра информации нажмите кнопку **INFO**.





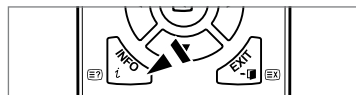

Безопасное отключение

Безопасное отключение устройства от телевизора.



Воспроизведение музыки

Воспроизведение музыкального файла

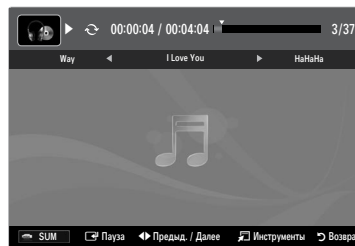

1. С помощью кнопки ▼ выберите раздел списка файлов.
2. С помощью кнопки ◀ или ▶ выберите музыкальный файл для воспроизведения.
3. Нажмите кнопку ▶ (воспроизведение)/ENTER .
 -  В этом меню отображаются только файлы с расширением MP3. Файлы с другими расширениями не отображаются, даже если они хранятся на том же самом устройстве USB.
 -  Выбранный файл и время его воспроизведения отображается в верхней части экрана.
 -  Для регулировки громкости музыки используйте кнопки громкости на пульте дистанционного управления. Для отключения звука нажмите кнопку **MUTE** на пульте дистанционного управления.
 -  Если при воспроизведении файлов MP3 слышен странный звук, настройте параметры **Эквалайзер** и **SRS TruSurround HD** в меню Звук. (при воспроизведении перемодулированного файла MP3 могут возникнуть проблемы со звуком).
 -  Продолжительность воспроизведения музыкального файла может отображаться как «00:00:00», если в начале файла не найдены данные о времени воспроизведения.
 -  ◀◀ (REW) и ▶▶ (FF) не работают.





Кнопки управления воспроизведением музыки

Кнопка	Функция
ENTER 	Воспроизведение/приостановка воспроизведения музыкального файла.
▶	Воспроизведение музыкального файла.
⏸	Приостановка воспроизведения музыкального файла.
■	Выход из режима воспроизведения и возврат к списку музыки.
TOOLS	Запуск различных функций в меню музыки.





Значки типов воспроизведения музыки

	Повторное воспроизведение всех музыкальных файлов в папке (или выбранного файла). Режим повтора установлено значение Вкл.
	Однократное воспроизведение всех музыкальных файлов в папке (или выбранного файла). Режим повтора установлено значение Выкл.

Воспроизведение музыкальной группы

1. Нажмите кнопку ▲ для перехода к разделу списка групп.
 2. С помощью кнопок ◀ и ▶ выберите группу.
 3. Нажмите кнопку ▶ (воспроизведение). Начнется воспроизведение файлов выбранной группы.
- **Альтернативный вариант**
 1. Выберите файлы в разделе списка файлов, содержащиеся в нужной группе.
 -  Для перехода к предыдущей/следующей группе используйте кнопку ◀◀ (REW) или ▶▶ (FF).
 2. Нажмите кнопку **TOOLS**.
 3. С помощью кнопки ▲ или ▼ выберите пункт **Воспр. текущ. гр.**, затем нажмите кнопку ENTER .
 -  Будут воспроизведены все музыкальные файлы отсортированной группы, включая выбранный файл.

Воспроизведение выбранных музыкальных файлов

1. С помощью кнопки ▼ выберите раздел списка файлов.
2. С помощью кнопки ◀ или ▶ выберите необходимый музыкальный файл.
3. Повторите описанную выше операцию, чтобы выбрать несколько музыкальных файлов.
 -  Слева от выбранного музыкального файла появится значок ✓.
 -  Чтобы отменить выбор всех файлов, нажмите кнопку **TOOLS** и выберите пункт **Отменить все**.
4. Нажмите кнопку ▶ (воспроизведение)/ENTER .
 -  Выбранные файлы будут воспроизведены.

Меню параметров воспроизведения музыки

Меню параметров воспроизведения музыки

- ❑ **Режим повтора** → Вкл / Выкл
Повторное воспроизведение музыкальных файлов.
- ❑ **Настройка изображения / Настройка звука**
Выбор настроек изображения и звука.
- ❑ **Информация**
Отображение сведений о музыкальном файле.
- ❑ **Безопасное отключение**
Безопасное отключение устройства от телевизора.

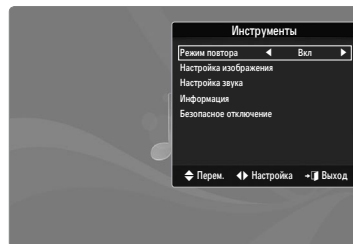

Использование меню Установка

В меню Setup отображаются пользовательские настройки меню **Media Play**.

1. Нажмите кнопку **MEDIA.P**.
2. С помощью кнопки ◀ или ▶ выберите пункт **Setup**, затем нажмите кнопку **ENTER** [↵].
3. С помощью кнопки ▲ или ▼ выберите необходимый параметр.
4. С помощью кнопки ◀ или ▶ выберите параметр, затем нажмите кнопку **ENTER** [↵].
✎ Чтобы выйти из режима **Media Play**, нажмите кнопку **MEDIA.P** на пульте дистанционного управления.

- **Режим повтора** → Вкл / Выкл
Повторное воспроизведение музыкальных файлов.
- **Время заставки** → 2 часа / 4 часов / 8 часов
Выберите, чтобы задать время ожидания перед отображением экранной заставки.
- **Информация**
Выберите для просмотра информации о подключенном устройстве.
- **Безопасное отключение**
Безопасное отключение устройства от телевизора.

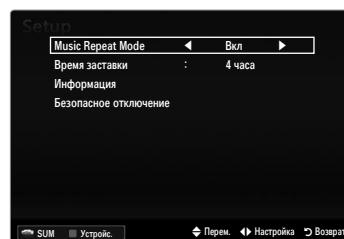

Подключение устройств Anynet+

Что такое Anynet+?

Anynet+ – это функция, позволяющая с помощью пульта дистанционного управления для телевизора управлять всеми подключенными устройствами Samsung, поддерживающими функцию Anynet+. Систему Anynet+ можно использовать только с устройствами Samsung, поддерживающими функцию Anynet+. Чтобы узнать, поддерживает ли ваше устройство Samsung эту функцию, проверьте, есть ли на устройстве значок Anynet+.

Подключение к телевизору

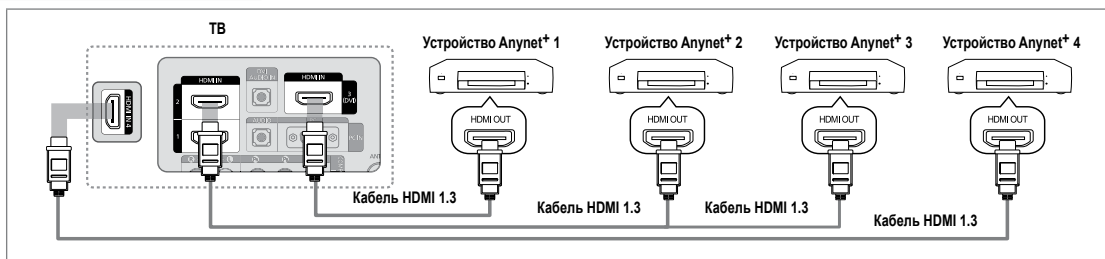

1. С помощью кабеля HDMI соедините гнездо **HDMI IN (1, 2, 3(DVI) или 4)** на телевизоре с гнездом **HDMI OUT** на соответствующем устройстве, поддерживающем функцию Anynet+.

Подключение к домашнему кинотеатру

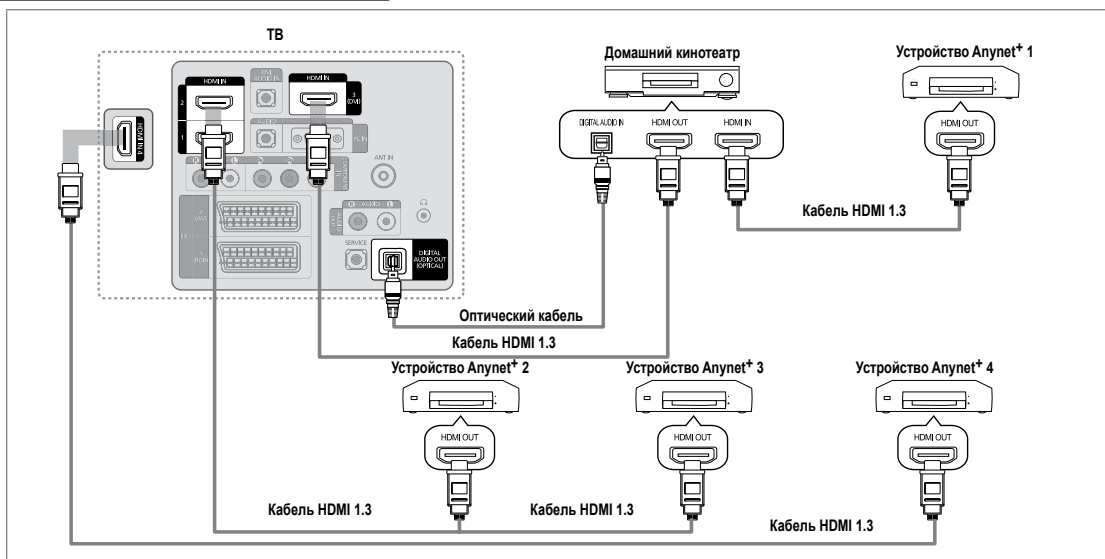

1. С помощью кабеля HDMI соедините гнездо **HDMI IN (1, 2, 3(DVI) или 4)** на телевизоре с гнездом **HDMI OUT** на соответствующем устройстве, поддерживающем функцию Anynet+.
2. С помощью кабеля HDMI соедините гнездо **HDMI IN** домашнего кинотеатра и гнездо **HDMI OUT** соответствующего устройства, поддерживающего функцию Anynet+.
 - ☑ Подсоедините оптический кабель между гнездом **DIGITAL AUDIO OUT (OPTICAL)** на телевизоре и цифровым аудиовходом на домашнем кинотеатре.
 - ☑ После подсоединения кабелей, как описано выше, через гнездо для оптического кабеля выполняется вывод только двухканального звука. Звук будет слышен только через передний правый и левый громкоговорители, а также через сабвуфер домашнего кинотеатра. Если требуется 5,1-канальный звук, подключите гнездо **DIGITAL AUDIO OUT (OPTICAL)** на проигрывателе DVD-дисков/декодере кабельного/спутникового телевидения (т.е. устройстве Anynet 1 или 2) непосредственно к усилителю или домашнему кинотеатру, а не к телевизору.
 - ☑ Подключайте только один домашний кинотеатр.
 - ☑ Устройство Anynet+ можно подключить с помощью кабеля HDMI 1.3. Некоторые кабели HDMI могут не поддерживать функции Anynet+.
 - ☑ Функция Anynet+ работает, когда аудиоустройство, поддерживающее Anynet+, находится в режиме ожидания или включено.
 - ☑ Anynet+ поддерживает до 12 аудиоустройств. Можно подключить максимум 3 устройства одного типа.

Настройка Anynet+

Нажмите кнопку **TOOLS** для отображения меню **Инструменты**. Можно также отобразить меню Anynet+, выбрав **Инструменты** → **Anynet+ (HDMI-CEC)**.

Установка

Anynet+ (HDMI-CEC) → Выкл / Вкл

Чтобы использовать функцию Anynet+, необходимо установить для параметра Anynet+ (HDMI-CEC) значение **Вкл**.

☑ Когда функция Anynet+ (HDMI-CEC) отключена, все операции, связанные с Anynet+, деактивируются.

Автоотключение → Нет / Да

Настройка устройства Anynet+ на автоматическое выключение при выключении телевизора.

☑ Для использования функции Anynet+ на пульте дистанционного управления для телевизора в качестве активного источника необходимо выбрать телевизор.

☑ Если для параметра **Автоотключение** выбрано значение **Да**, подключенные внешние устройства будут отключаться при выключении телевизора. Можно выбрать, должно ли внешнее устройство, находящееся в режиме записи, выключаться.

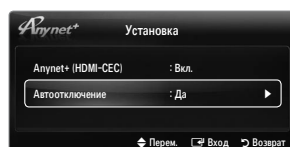
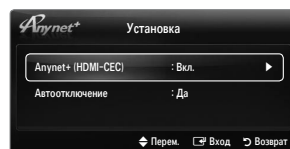
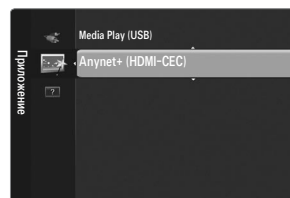

Переключение между устройствами, поддерживающими функцию Anynet+

1. Нажмите кнопку **TOOLS**. Нажмите кнопку **ENTER**, чтобы выбрать пункт **Anynet+ (HDMI-CEC)**.

2. С помощью кнопки **▲** или **▼** выберите пункт **Список устройств**, затем нажмите кнопку **ENTER**.

☑ Отобразится список устройств Anynet+, подключенных к телевизору.

☑ Если не удастся найти необходимое устройство, нажмите красную кнопку, чтобы начать сканирование устройств.

3. Нажмите кнопку **▲** или **▼**, чтобы выбрать необходимое устройство, а затем нажмите кнопку **ENTER**. Будет выбрано соответствующее устройство.

☑ Только при установке для функции Anynet+ (HDMI-CEC) значения **Вкл** в меню **Приложение** можно отобразить меню **Список устройств**.

☑ Переключение на выбранное устройство может занять до 2 минут. Операцию переключения нельзя отменить во время ее выполнения.

☑ Время, необходимое для сканирования устройств, зависит от количества подключенных устройств.

☑ По завершении сканирования устройств количество найденных устройств не отображается.

☑ Несмотря на то, что телевизор при включении (кнопка питания) производит поиск списка устройств, устройства, подключенные к телевизору могут не всегда автоматически отображаться в списке устройств при включении телевизора. Нажмите красную кнопку, чтобы выполнить поиск подключенных устройств.

☑ При выборе режима внешнего ввода с помощью кнопки **SOURCE** функцию Anynet+ нельзя использовать. Убедитесь, что выбрано устройство Anynet+, воспользовавшись списком **Список устройств**.

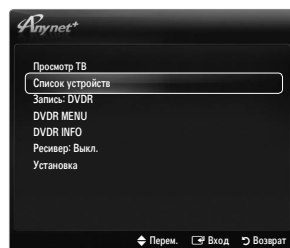

Меню Anynet+

Меню Anynet+ изменяется в зависимости от типа и состояния устройств Anynet+, подключенных к телевизору.

Меню Anynet+	Описание
Просмотр ТВ	Переключение из режима Anynet+ в режим ТВ-трансляции.
Список устройств	Отображение списка устройств Anynet+.
(имя_устройства) Menu	Отображение меню подключенных устройств. Например: если подключено устройство записи DVD-дисков, отобразится меню диска в устройстве записи DVD-дисков.
(имя_устройства) INFO	Отображение меню воспроизведения подключенного устройства. Например: если подключено устройство записи DVD-дисков, отобразится меню воспроизведения диска в устройстве записи DVD-дисков.
Запись: (*устройство записи)	Немедленное начало записи с помощью устройства записи. (Функция записи доступна, только если ее поддерживают устройства.)
Остановить запись: (*устройство записи)	Остановка записи.
Ресивер	Звук воспроизводится через приемник.

☑ Если подключено несколько устройств записи, они отображаются как (*устройство записи), если подключено только одно устройство записи, оно будет отображаться как (*имя_устройства).

Кнопки пульта управления телевизора, доступные в режиме Anynet+

Тип устройства	Рабочее состояние	Доступные кнопки
Устройство Anynet+	После выбора устройства, когда на экране отображается меню соответствующего устройства.	Цифровые кнопки Кнопки ▲/▼/◀/▶/прокрутка/ ENTER
	После выбора устройства при воспроизведении файла	(поиск в обратном направлении)/ (поиск вперед)/ (остановка)/ (воспроизведение)/ (пауза)
Устройство со встроенным тюнером	После выбора устройства во время просмотра телепрограммы	P ▼/P ▲
Аудиоустройство	Когда включен приемник	- +/MUTE

- Функция Anynet+ работает только в том случае, если на пульте дистанционного управления в качестве активного источника выбран телевизор.
- Кнопка активна только в режиме записи.
- Устройствами Anynet+ нельзя управлять с помощью кнопок на телевизоре. Устройствами Anynet+ можно управлять только с помощью пульта дистанционного управления телевизором.
- Пульт дистанционного управления телевизором может не работать в определенных условиях. В этом случае повторно выберите устройство, поддерживающее функцию Anynet+.
- Функции Anynet+ не доступны на устройствах других производителей.
- Функции , на разных устройствах могут различаться.

Запись

С помощью устройства для записи Samsung можно записывать телевизионные программы.

1. Нажмите кнопку **TOOLS**. Нажмите кнопку **ENTER** , чтобы выбрать пункт **Anynet+ (HDMI-CEC)**.
2. Нажмите кнопку ▲ или ▼, чтобы выбрать немедленную запись, затем нажмите кнопку **ENTER** . Начнется запись.
 - Если используется несколько записывающих устройств
При подключении нескольких записывающих устройств эти устройства отображаются в списке. Нажмите кнопку ▲ или ▼, чтобы выбрать устройство записи, затем нажмите кнопку **ENTER** . Начнется запись.
 - Если устройство записи не отображается, выберите **Список устройств** и нажмите красную кнопку, чтобы выполнить поиск устройств.
3. Чтобы выйти, нажмите кнопку **EXIT**.
 - Можно записывать потоки источников, выбрав пункт **Запись: (имя_устройства)**.
 - При нажатии кнопки начнется запись того, что воспроизводится на экране. При просмотре видео с другого устройства будет выполнена запись видео с этого устройства.
 - Перед записью проверьте, правильно ли выполнено подключение к гнезду антенны на записывающем устройстве. Для правильного подключения антенны к устройству записи см. руководство пользователя к устройству записи.

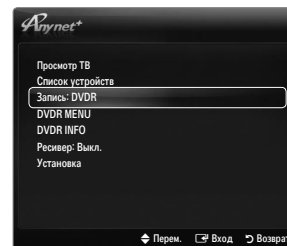

Прослушивание через ресивер (домашний кинотеатр)

Вместо громкоговорителей телевизора звук можно прослушивать через приемник.

1. Нажмите кнопку **TOOLS**. Нажмите кнопку **ENTER** , чтобы выбрать пункт **Anynet+ (HDMI-CEC)**.
2. Нажмите кнопку ▲ или ▼, чтобы выбрать пункт **Ресивер**. Нажмите кнопку ◀ или ▶ для выбора пункта **Вкл** или **Выкл**.
3. Чтобы выйти, нажмите кнопку **EXIT**.
 - Если используемый приемник поддерживает только аудио, он может не отображаться в списке устройств.
 - Приемник будет работать при правильном подключении оптического гнезда на приемнике к гнезду **DIGITAL AUDIO OUT (OPTICAL)** на телевизоре.
 - Если для приемника (домашний кинотеатр) установлено значение **Вкл**, звук будет слышен из выходного гнезда для оптического соединения телевизора. Если для телевидения используется сигнал цифрового ТВ (по воздуху), то звук будет воспроизводиться по 5,1-канальной системе приемника домашнего кинотеатра. Если в качестве источника используется цифровое устройство, например DVD-проигрыватель, подключенный к телевизору с помощью кабеля HDMI, воспроизведение звука возможно только по 2-канальной системе приемника домашнего кинотеатра.
 - При отключении питания телевизора, когда для параметра **Receiver** установлено значение **Вкл** (путем отсоединения кабеля питания или при нарушении энергоснабжения), при повторном включении телевизора для параметра **Выбрать громкогов.** может быть установлено значение **Внеш. громк.**

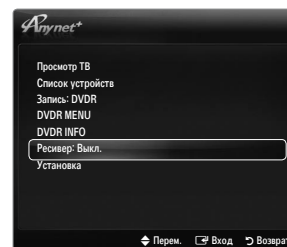

Поиск и устранение неисправностей Anynet+

Неисправность	Способ устранения
Не работает функция Anynet+.	<ul style="list-style-type: none"> Проверьте, поддерживает ли устройство функцию Anynet+. Система Anynet+ поддерживает только устройства Anynet+. Подключайте только один ресивер (домашний кинотеатр). Проверьте правильность подключения кабеля питания устройства Anynet+. Проверьте подключения видео-/аудио-/HDMI-кабелей 1.3-канальной системы устройства Anynet+. Убедитесь, что для параметра Anynet+ (HDMI-CEC) установлено значение On в меню настройки Anynet+. Убедитесь, что пульт дистанционного управления находится в режиме работы с телевизором. Убедитесь, что используется пульт дистанционного управления с поддержкой функции Anynet+. В некоторых случаях функция Anynet+ не работает. (Поиск каналов, использование функций Media Play, Plug & Play и т.д.) При подключении или отключении кабеля HDMI 1.3 выполните повторный поиск устройств или выключите и включите телевизор снова. Убедитесь, что для функции Anynet+ устройства Anynet+ установлено значение включения.
Необходимо запустить Anynet+.	<ul style="list-style-type: none"> Проверьте правильность подключения устройства Anynet+ к телевизору, а также убедитесь, что для параметра Anynet+ (HDMI-CEC) установлено значение Вкл в меню Anynet+ Установка. Нажмите кнопку TV на пульте дистанционного управления телевизора, чтобы выбрать телевизор. После этого нажмите кнопку TOOLS для отображения меню Anynet+ и выберите необходимое меню.
Необходимо выйти из системы Anynet+.	<ul style="list-style-type: none"> Выберите пункт Просмотр ТВ в меню Anynet+. Нажмите кнопку SOURCE на пульте дистанционного управления телевизора и выберите устройство, отличное от устройств Anynet+. Для изменения режима телевизора используйте кнопки P V/Λ, PRE-CH и FAV.CH. (Обратите внимание, что кнопка канала работает только в том случае, если не подключено устройство Anynet+ со встроенным тюнером.)
На экране отобразится сообщение «Подключение к устройству Anynet+».	<ul style="list-style-type: none"> Пульт дистанционного управления нельзя использовать при настройке Anynet+ или переходе в режим просмотра. Используйте пульт дистанционного управления после настройки Anynet+ или перехода в режим просмотра.
Устройство Anynet+ не выполняет воспроизведение.	<ul style="list-style-type: none"> Эту функцию невозможно использовать одновременно с функцией Plug & Play.
Подключенное устройство не отображается.	<ul style="list-style-type: none"> Проверьте, поддерживает ли устройство функции Anynet+. Проверьте правильность подсоединения кабеля HDMI 1.3. Убедитесь, что для параметра Anynet+ (HDMI-CEC) установлено значение Вкл в меню настройки Anynet+. Повторите поиск устройств Anynet+. Устройство Anynet+ можно подключить только с помощью кабеля HDMI 1.3. Некоторые кабели HDMI могут не поддерживать функции Anynet+. Если питание отключается в непредвиденной ситуации, например при отключении кабеля HDMI или кабеля питания, либо в результате нарушения энергоснабжения, повторно выполните сканирование устройств.
Невозможно выполнить запись телевизионных программ.	<ul style="list-style-type: none"> Проверьте, правильно ли выполнено подключение к гнезду антенны на записывающем устройстве.
Звуковые телевизионные сигналы не выводятся через приемник.	<ul style="list-style-type: none"> Подключите приемник к телевизору с помощью оптического кабеля.

РЕКОМЕНДАЦИИ

Функция телетекста

Большинство телевизионных станций предлагают для просмотра текстовую информацию через услугу телетекста. Информацию об использовании услуги телетекста можно найти на главной странице службы телетекста. К тому же, при помощи кнопок пульта дистанционного управления можно выбрать различные параметры настроек в соответствии с вашим вкусом.

☑ Для правильного отображения информации телетекста необходимо обеспечить стабильность приема сигнала. Иначе информация может отображаться не полностью или некоторые страницы могут быть пропущены.

- 1 (режим)
Нажмите, чтобы выбрать режим телетекста (LIST / FLOF). При выборе режима LIST устанавливается режим сохранения списка. В режиме сохранения списка можно сохранять страницы телетекста в список с помощью кнопки
- 2 (сохранить)
Используется для сохранения страниц телетекста.
- 3 (размер)
Нажмите, чтобы увеличить шрифт в верхней половине экрана в два раза. Для уменьшения размера экрана в два раза нажмите снова. Для отображения нормального размера экрана нажмите еще раз.
- 4 (открыть)
Используется для отображения скрытого текста (например, ответы на вопросы викторины). Для отображения нормального экрана нажмите еще раз.
- 5 Цветные кнопки (красная / зеленая / желтая / синяя)
Если телевещательная компания использует систему FASTEXT, то различные разделы страницы телетекста будут обозначены цветами, и их можно будет выбрать, нажимая цветные кнопки. Нажмите кнопку, которая необходима. Отобразится соответствующая страница, где другим цветом выделена информация, которую тоже можно выбрать аналогичным образом. Чтобы отобразить предыдущую или следующую страницу, нажмите соответствующую цветную кнопку.
- 6 (отображение телетекста / совмещение)
Используется для активации режима телетекста после выбора канала, который предлагает услугу телетекста. Нажмите кнопку дважды, чтобы наложить телетекст на изображение на телеэкране.
- 7 (выход)
Выход из режима телетекста.
- 8 (дополнительная страница)
Используется для отображения доступной дополнительной страницы.
- 9 (страница вверх)
Используется для отображения следующей страницы телетекста.
- 10 (страница вниз)
Используется для отображения предыдущей страницы телетекста.
- 11 (удерживать)
Используется для сохранения на экране соответствующей страницы; если выбранная страница связана с несколькими дополнительными страницами, они будут отображаться одна за другой. Для возобновления нажмите снова.
- 12 (главная страница)
Используется для отображения страницы указателя (содержания) в любой момент во время просмотра телетекста.
- 13 (отмена)
Используется для показа телевизионной передачи во время поиска страницы.

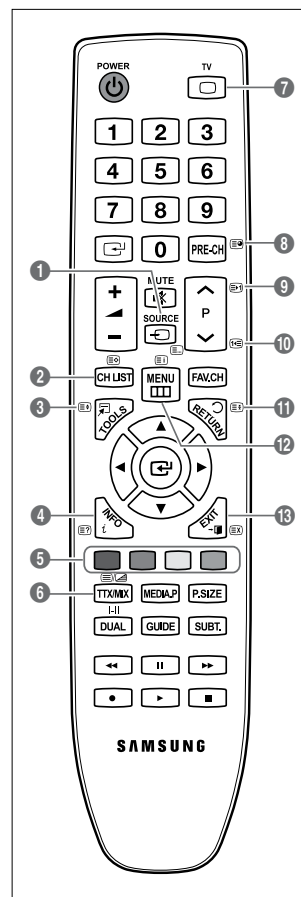

☑ Можно менять страницы телетекста с помощью кнопок с цифрами на пульте дистанционного управления.

Информация на страницах телетекста делится на шесть категорий.

Часть	Содержание
A	Номер выбранной страницы.
B	Название канала вещания.
C	Номер текущей страницы или результаты поиска.
D	Дата и время.
E	Текст.
F	Информация о состоянии. Информация FASTEXT.

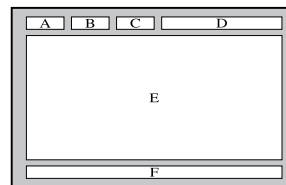

- Информация телетекста часто занимает несколько страниц, которые отображаются последовательно. Чтобы открыть эти страницы:
 - введите номер страницы;
 - выберите название страницы из списка;
 - выберите цветное заглавие (система FASTEXT).
- Уровень телетекста, поддерживаемый телевизором – версия 2.5, которая позволяет отображать дополнительную графику или текст.
- В зависимости от передаваемого сигнала, во время отображения телетекста могут отображаться пустые боковые панели.
- В подобных случаях дополнительная графика или текст не передаются.
- Телевизоры предыдущих поколений, которые не поддерживают телетекст версии 2.5, не могут отображать дополнительную графику или текст независимо от передачи данных телетекста.
- Нажмите кнопку TV для выхода из режима телетекста.

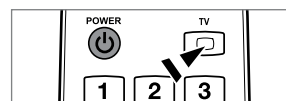

Установка подставки

- Предварительная настройка:** Поместите направляющую подставки и защитную насадку на подставку и закрепите их с помощью винтов. Относится только к моделям с диагональю экрана 32 дюйма.

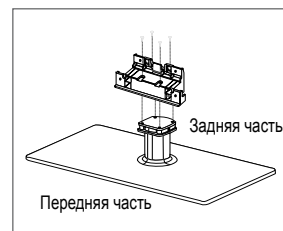

1. Прикрепите ЖК-телевизор к подставке.
 - Переносить телевизор должны несколько человек.
 - Во время сборки не перепутайте лицевую и обратную стороны подставки.
 - Убедитесь, что телевизор установлен на подставке на надлежащем уровне. Не нажимайте слишком сильно на верхний левый и правый углы экрана телевизора.
2. Затяните винты в положении ❶, а затем затяните винты в положении ❷.
 - Поставьте устройство и закрепите винты. Если при закреплении винтов телевизор находится в положении ЖК-экраном вниз, он может наклониться на один бок.

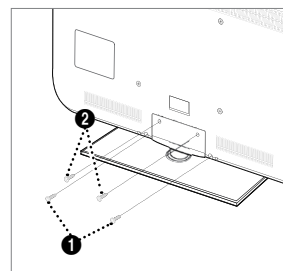

Отсоединение подставки

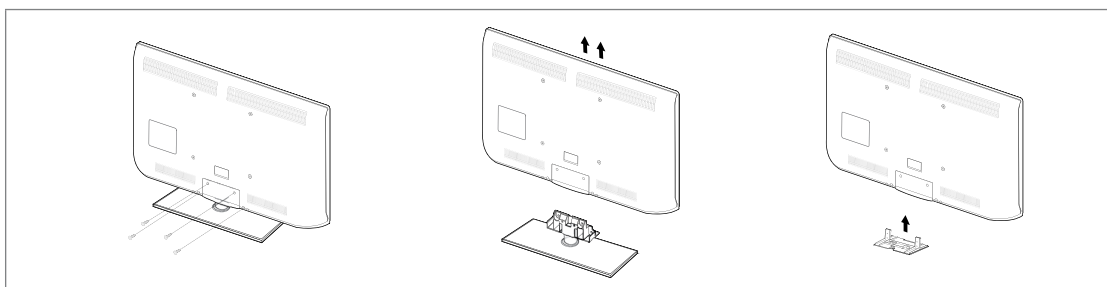

1. Удалите четыре винта на задней панели телевизора.
2. Отсоедините подставку от телевизора.
 - Переносить телевизор должны несколько человек.
3. Закройте образовавшееся снизу отверстие крышкой.

Установка с помощью набора для настенного монтажа

С помощью деталей для настенного крепления (продаются отдельно) можно крепить телевизор на стене.

Для получения дополнительной информации относительно установки настенного крепления см. инструкции, прилагаемые к деталям для настенного крепления. Для получения помощи при установке настенного кронштейна обратитесь к специалисту технической поддержки.

Samsung Electronics не несет ответственности за любые повреждения изделия или травмы, возникшие в случае самостоятельной установки телевизора покупателем.

 Не выполняйте установку набора для настенного монтажа, когда телевизор включен. Это может привести к травме вследствие поражения электрическим током.

- Снимите подставку, закройте отверстие в нижней части заглушкой и закрепите два винта.

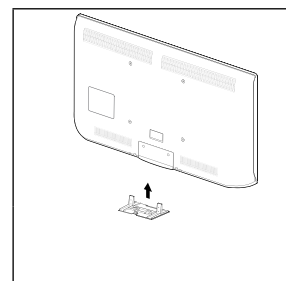

Компоновка кабелей

Поместите кабели в держатель проводов, чтобы их не было видно сквозь прозрачную подставку.

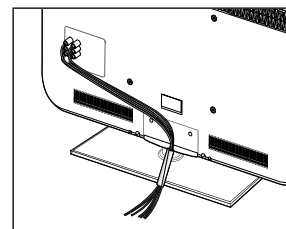

Замок Kensington для защиты от краж

Замок Kensington – это устройство для физического закрепления системы, когда она используется в общественных местах. Внешний вид и способ блокировки могут отличаться от изображения в зависимости от производителя.

Для получения сведений об использовании замка Kensington см. прилагаемое руководство пользователя.

- Такое устройство приобретается дополнительно.
 - Размещение замка Kensington может отличаться в зависимости от его модели.
1. Вставьте устройство блокировки в гнездо для замка Kensington, расположенное на ЖК-экране телевизора (рисунок 1), и поверните его по часовой стрелке (рисунок 2).
 2. Подсоедините кабель замка Kensington (рисунок 3).
 3. Прикрепите замок Kensington к столу или тяжелому стационарному предмету.

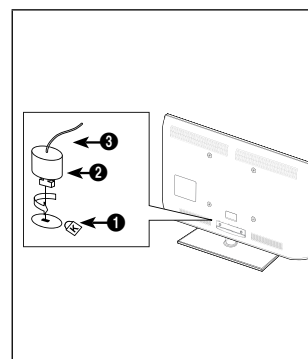

Крепление телевизора на стене



Внимание: Нельзя тянуть, толкать или приподнимать телевизор, поскольку телевизор может упасть. Следите за тем, чтобы дети не облакачивались на телевизор и не раскачивали его, поскольку телевизор может опрокинуться и привести к серьезным и даже смертельным травмам. Соблюдайте все меры предосторожности, описанные в прилагаемой брошюре по безопасности. Для обеспечения дополнительной устойчивости в целях безопасности установите приспособление против скольжения, как описано далее.

■ Во избежание падения телевизора следует выполнить следующие действия.

1. Вставьте винты в зажимы и надежно закрепите их на стене. Убедитесь, что винты надежно закреплены в стене.
 - ✎ В зависимости от типа стены может потребоваться дополнительный материал, например, дюбель.
 - ✎ Поскольку необходимые зажимы, винты и трос не входят в комплект поставки, их необходимо приобретать отдельно.
2. Удалите винты из середины задней панели телевизора, вставьте винты в зажимы, затем снова закрепите винты на телевизоре.
 - ✎ Винты могут не входить в комплект поставки телевизора. В этом случае необходимо приобрести винты со следующими характеристиками.
 - ✎ Характеристики винтов
 - Для телевизоров с ЖК-экраном 17 ~ 29 дюймов: M4 X 15/для телевизоров с ЖК-экраном 32 ~ 40 дюймов: M6 X 15
3. Закрепите зажимы, прикрепленные к телевизору, и зажимы, прикрепленные к стене, с помощью крепкого троса, а затем надежно завяжите его.
 - ✎ Установите телевизор рядом со стеной, чтобы он не упал назад.
 - ✎ Прикрепление троса будет безопасным, если зажимы на стене будут находиться на одном уровне или ниже зажимов на телевизоре.
 - ✎ Перед тем, как перемещать телевизор, развяжите трос.
4. Убедитесь, что все соединения зафиксированы надлежащим образом. Периодически проверяйте соединения на предмет каких-либо признаков неисправности. Если у вас возникают сомнения по поводу безопасности соединений, обратитесь к квалифицированному специалисту по установке.

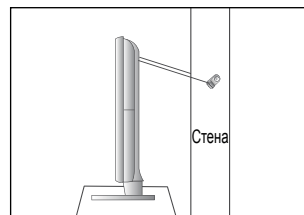
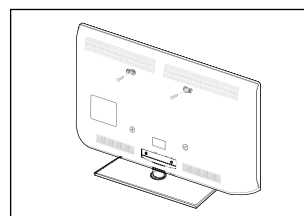
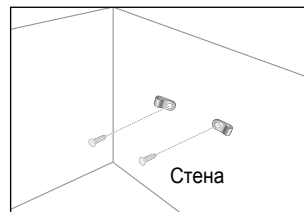

Поиск и устранение неисправностей: перед обращением в службу технической поддержки

Отсутствует звук или изображение	Проверьте надежность подсоединения шнура электропитания. Проверьте, нажата ли на телевизоре кнопка включения питания. Проверьте значения параметров контрастности и яркости. Проверьте уровень громкости.
Изображение нормальное, но звук отсутствует	Проверьте уровень громкости. Проверьте, не была ли нажата кнопка MUTE на пульте дистанционного управления. Проверьте настройки Выбрать громкогов.
Экран остается черным, а индикатор питания мигает	Проверьте наличие питания в компьютере и состояние сигнального кабеля. В телевизоре применяется система управления питанием. Переместите мышь или нажмите любую клавишу на клавиатуре.
Нет изображения или изображение черно-белое	Отрегулируйте настройки цвета. Убедитесь, что выбрана правильная система телевидения.
Помехи в звуке и изображении	Попробуйте найти электрическое устройство, которое влияет на телевизор, и переставьте это устройство подальше. Подсоедините телевизор к другой розетке сети питания.
Размытое изображение или наличие помех типа «снег», а также искажен звук	Проверьте направление, месторасположение и подключение своей антенны. Подобные помехи часто возникают при использовании комнатной антенны.
Неисправности в работе пульта дистанционного управления	Замените батареи в пульте дистанционного управления. Почистите верхнюю часть пульта дистанционного управления (окно передачи сигнала). Проверьте контакты батарей.
Отображается сообщение о необходимости проверки сигнального кабеля.	Убедитесь, что сигнальный кабель надежно подсоединен к компьютеру или другому источнику видеосигнала. Убедитесь, что компьютер или другой источник видеосигнала включен.
В режиме РС отображается сообщение о том, что режим не поддерживается.	Проверьте максимальное значение разрешения и частоту видеоадаптера. Сравните эти величины с данными, которые отображаются в режимах отображения.
В углах экрана изображение искажено	Если на некоторых внешних устройствах выбран параметр По разм. экрана , в углах экрана изображение может быть искаженным. Этот симптом связан с внешними устройствами, а не телевизором.
Отображается сообщение о восстановлении значений по умолчанию для всех настроек.	Отображается при нажатии кнопки EXIT и удержании ее в течение некоторого времени. Для параметров устройства восстанавливаются заводские настройки по умолчанию.
Если посмотреть на край панели вокруг экрана телевизора с близкого расстояния, можно заметить небольшие частицы.	Это является особенностью конструкции и не свидетельствует о дефекте.

- ЖК-панель с TFT-матрицей состоит из множества подпикселей (6 220 800), и ее изготовление требует применения наиболее совершенных технологий. Однако на экране может быть несколько темных или светлых пикселей. Эти отдельные пиксели не влияют на качество работы устройства.

Характеристики

Название модели	LE32B550A, LE32B551A LE32B553M, LE32B554M	LE37B550A, LE37B551A LE37B553M, LE37B554M
Размер экрана (диагональ)	32 дюйма	37 дюймов
Разрешение экрана ПК (оптимальное)	1920 x 1080 при частоте 60 Гц	1920 x 1080 при частоте 60 Гц
Звук (Выход)	10 Вт x 2	10 Вт x 2
Размеры (ШxГxВ) Корпус С подставкой	794 X 77 X 524 мм 794 X 240 X 570 мм	917 X 79 X 592 мм 917 X 255 X 658 мм
Вес С подставкой	13 дюймов	16 дюймов
Условия окружающей среды Рабочая температура Относительная влажность при работе Температура хранения Влажность воздуха в помещении для хранения	От 10°C до 40°C (от 50°F до 104°F) 10% – 80%, без конденсации От -20°C до 45°C (от -4°F до 113°F) 5% – 95%, без конденсации	
Шарнирная подставка (Левая / правая)	-20° ~ 20°	
Название модели	LE40B550A, LE40B551A LE40B553M, LE40B554M	LE46B550A, LE46B551A LE46B553M, LE46B554M
Размер экрана (диагональ)	40 дюймов	46 дюймов
Разрешение экрана ПК (оптимальное)	1920 x 1080 при частоте 60 Гц	1920 x 1080 при частоте 60 Гц
Звук (Выход)	10 Вт x 2	10 Вт x 2
Размеры (ШxГxВ) Корпус С подставкой	982 X 79 X 626 мм 982 X 255 X 676 мм	1116 X 79 X 706 мм 1116 X 275 X 770 мм
Вес С подставкой	18 дюймов	23 дюймов
Условия окружающей среды Рабочая температура Относительная влажность при работе Температура хранения Влажность воздуха в помещении для хранения	От 10°C до 40°C (от 50°F до 104°F) 10% – 80%, без конденсации От -20°C до 45°C (от -4°F до 113°F) 5% – 95%, без конденсации	
Шарнирная подставка (Левая / правая)	-20° ~ 20°	

- ☑ Конструкция и характеристики устройства могут изменяться без предварительного уведомления.
- ☑ Данное устройство является цифровым устройством класса В.
- ☑ Характеристики электропитания и потребления электроэнергии указаны на наклейке на корпусе устройства.
- ☑ Подлежит использованию по назначению в нормальных условиях.
Срок службы : 7 лет