

ПЛАЗМЕННЫХ ТВ

Руководство пользователя

МОДЕЛИ ПЛАЗМЕННЫХ ТВ
32РС5*

Перед использованием устройства, пожалуйста, внимательно прочитайте данное руководство.

Сохраните его для использования в будущем. Запишите номер модели и серийный номер телевизора. Когда вам понадобится техническое обслуживание телевизора, посмотрите на табличке, прикрепленной к задней крышке, и сообщите в сервисный центр следующую информацию.

Принадлежности

Проверьте наличие следующих принадлежностей, поставляемых с телевизором. Если какой-то принадлежности не хватает, обратитесь к продавцу продукта.

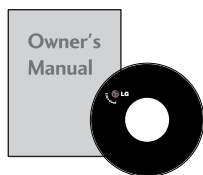

Руководство пользователя

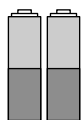

Батареи



Пульт дистанционного управления

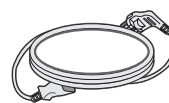

Кабель питания

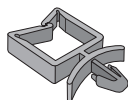

Держатель см. стр. 8

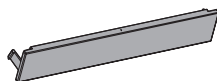

Крышка см. стр. 9

Эта функция доступна не во всех странах.



2 кронштейна для телевизора
2 настенных кронштейна



2 болта



4 болта для подставки см. стр. 6



Салфетка для протирки

Протирайте экран этой салфеткой.

Эта функция доступна не во всех странах.

*Чтобы стереть с поверхности устройства пятна или следы пальцев, пользуйтесь чистой тканью.

Не надавливайте: Будьте осторожны; так как чрезмерное усилие может привести к появлению царапин и обесцвечиванию поверхности.

Содержание

Принадлежности.....	1
---------------------	---

ПОДГОТОВКА

ЭЛЕМЕНТЫ УПРАВЛЕНИЯ ПЕРЕДНЕЙ ПАНЕЛИ ..	4
ИНФОРМАЦИЯ О ЗАДНЕЙ ПАНЕЛИ.....	5
УСТАНОВКА ПОДСТАВКИ	6
КРЕПЛЕНИЕ ТЕЛЕВИЗОРА К СТЕНЕ.....	7
ЗАДНЯЯ КРЫШКА ДЛЯ УКЛАДКИ ПРОВОДОВ....	8
Подготовка шнура питания.....	8
Настольное размещение на подставкае....	8
Монтаж на стену: горизонтальное размещение	9
без использования настольной подставки ...	9
Подключение антенны	10

НАСТРОЙКА ВНЕШНЕГО ОБОРУДОВАНИЯ

НАСТРОЙКА ПРИЕМНИКА СИГНАЛОВ ВЫСОКОЙ ПЛОТНОСТИ ЗАПИСИ	11
Установка DVD-проигрывателя.....	14
Настройка видеомагнитофона.....	17
ВНЕШНЯЯ СТЕРЕОСИСТЕМА.....	19
Настройка ПК.....	20
- Настройка экрана в режиме РС (ПК)....	22

ПРОСМОТР ПРОГРАММЫ / УПРАВЛЕНИЕ ПРОГРАММАМИ

Функции клавиш пульта дистанционного управления	26
Включение и выключение телевизора	28
Выбор программы.....	29
Настройка громкости	29
ВЫБОР ЭКРАННЫХ МЕНЮ И НАСТРОЙКА	30
Настройка на телевизионные станции.....	31
Ручная настройка на станции	32
Точная настройка.....	33
Присвоение названия станции	34
Редактирование программ.....	35
Любимый канал	36
Вызов таблицы программ	37
БЛОКИРОВКА КНОПОК.....	38
 SIMPLINK	39

КОНТРОЛЬ ИЗОБРАЖЕНИЯ

Вариант просмотра PIP (изображение на поле основного изображения).....	41
УПРАВЛЕНИЕ РАЗМЕРОМ ИЗОБРАЖЕНИЯ (КОЭФФИЦИЕНТОМ ПРОПОРЦИОНАЛЬНОСТИ) ...	43
СТАНДАРТНЫЕ НАСТРОЙКИ ПАРАМЕТРОВ ИЗОБРАЖЕНИЯ	
- Режим отображения-стандартные настройки.....	45
- Автоматическое управление тоном экрана Теплый/ Средний /Прохладный).....	46
РУЧНАЯ НАСТРОЙКА ИЗОБРАЖЕНИЯ	
- Режим изображения-параметр User....	47
- Тон экрана - параметр User	48
XD - ТЕХНОЛОГИЯ УЛУЧШЕНИЯ КАЧЕСТВА ИЗОБРАЖЕНИЯ	49
XD Demo	50
ДОПОЛНИТЕЛЬНЫЕ НАСТРОЙКИ ДЛЯ ПРОС МОТРА ФИЛЬМОВ	51
ДОПОЛНИТЕЛЬНЫЕ НАСТРОЙКИ — УРОВЕНЬ ЧЕРНОГО (ТЕМНОГО).....	52
СБРОС НАСТРОЕК ИЗОБРАЖЕНИЯ.....	53
минимизация наложения образов(ISM) ...	54
ЭНЕРГОСБЕРЕГАЮЩИЙ РЕЖИМ ОТОБРАЖЕНИЯ.....	55
Возврат к заводским настройкам.....	56

УПРАВЛЕНИЕ ЗВУКОМ И ВЫБОР ЯЗЫКА

АВТОМАТИЧЕСКАЯ НАСТРОЙКА ГРОМКОСТИ ..	57
СТАНДАРТНЫЕ ПАРАМЕТРЫ ЗВУКА-ЗВУКОВОЙ РЕЖИМ	58
НАСТРОЙКА ПАРАМЕТРОВ ЗВУКА-РЕЖИМ ..	59
Баланс	60
НАСТРОЙКА ДИНАМИКОВ ТВ, ВКЛ/ВЫКЛ	61
I/II	
- Прием стереофонических программ и программ, передаваемых на двух языках...	62
- Прием передач, передаваемых в системе звукового сопровождения NICAM	63
- Выбор выходного сигнала звукового сопровождения	63
Выбор языка экранного меню OSD или страны...	64

УСТАНОВКА ВРЕМЕНИ

Установка часовИ	65
НАСТРОЙКА АВТОМАТИЧЕСКОГО ВКЛЮЧЕНИЯ/ОТКЛЮЧЕНИЯ ТАЙМЕРА ..	66
НАСТРОЙКА ТАЙМЕРА АВТООТКЛЮЧЕНИЯ..	67
НАСТРОЙКА АВТОМАТИЧЕСКОГО ОТКЛЮЧЕНИЯ БЕЗ СИГНАЛА.....	68

Телетекст

Включение и выключение функции телетекста..	69
Простой текст.....	69
Текст СВЕРХУ	70
БЫСТРЫЙ ТЕКСТ	70
Специальные функции телетекста.....	71

ПРИЛОЖЕНИЕ

УСТРАНЕНИЕ НЕИСПРАВНОСТЕЙ	72
ОБСЛУЖИВАНИЕ	74
СПЕЦИФИКАЦИИ ПРОДУКТА	75

ПОДГОТОВКА

ЭЛЕМЕНТЫ УПРАВЛЕНИЯ ПЕРЕДНЕЙ ПАНЕЛИ

- На рисунке показана упрощенная схема передней панели телевизора. Приведенная здесь схема может несколько отличаться от реальной.
- Если на изделии прикреплена защитная пленка, удалите пленку и протрите изделие тканью для полировки.

ПОДГОТОВКА

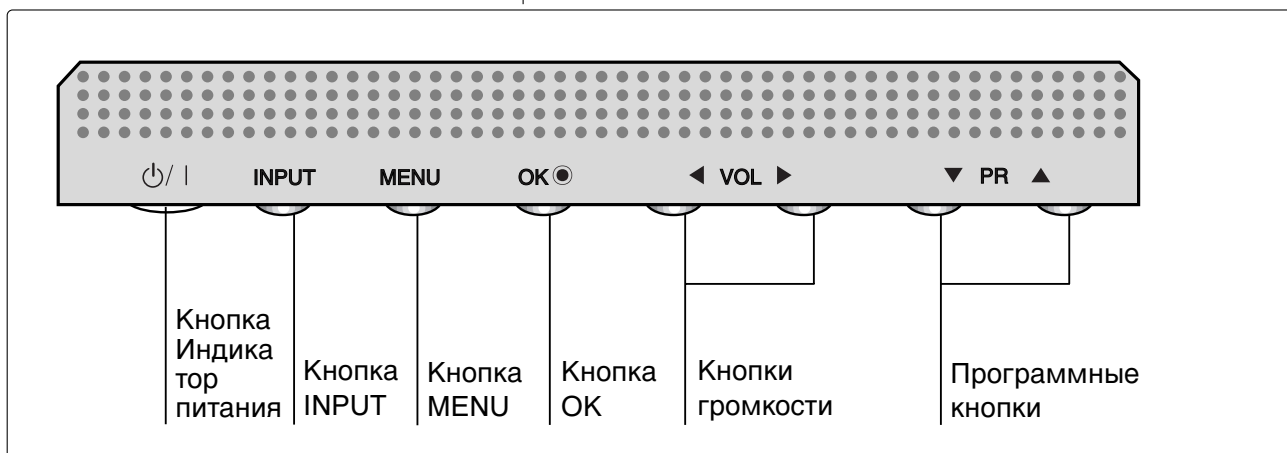
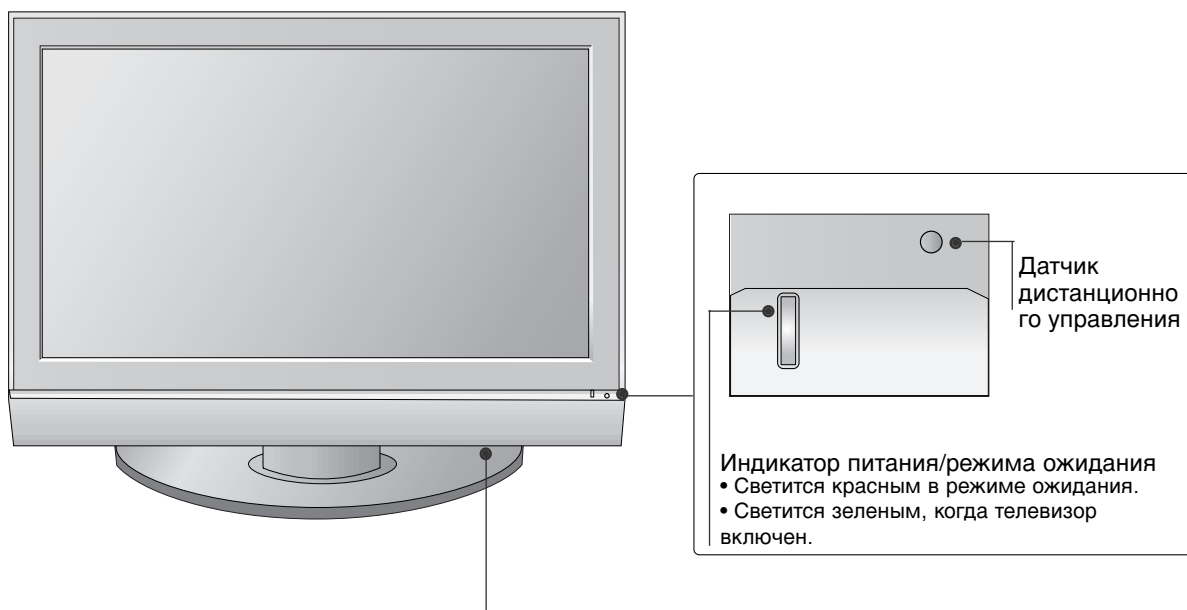

ИНФОРМАЦИЯ О ЗАДНЕЙ ПАНЕЛИ

- Это упрощенная схема задней панели. Приведенная здесь схема может несколько отличаться от реальной.

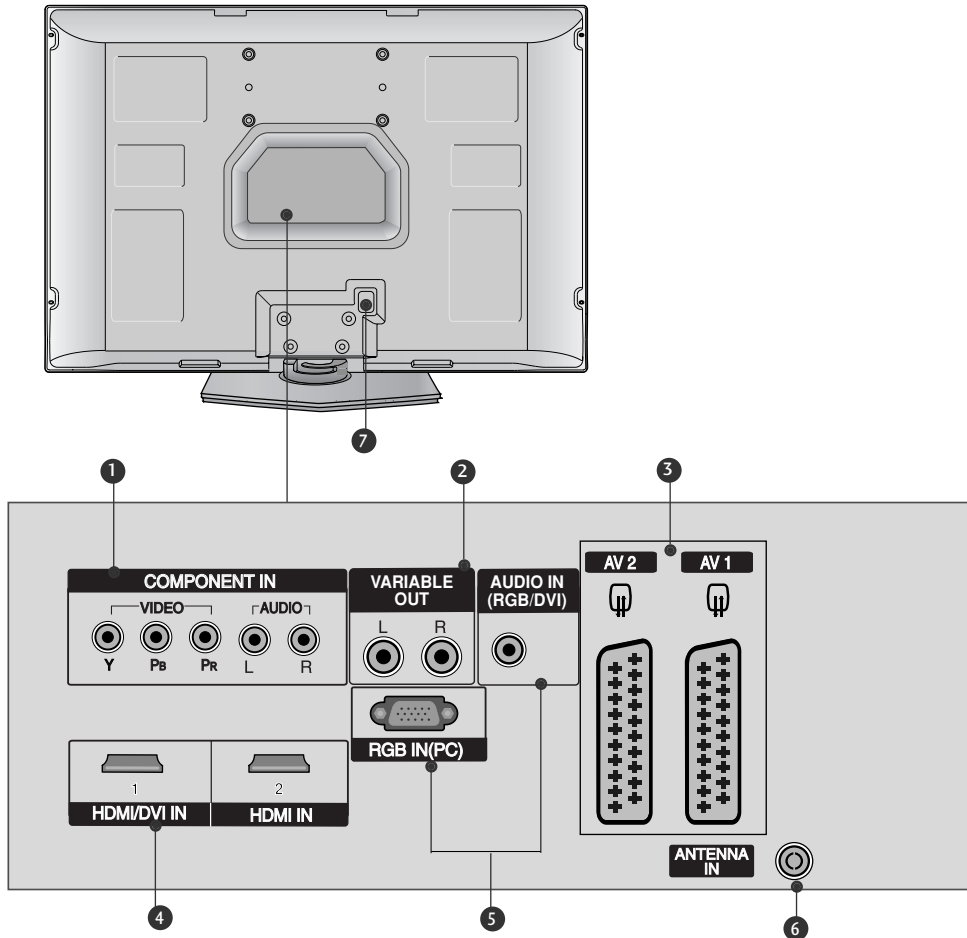

- 1 Вход компонентного сигнала (Component)**
Для приема компонентного аудио/видеосигнала от устройства.
- 2 Переменный выход**
Для подключения внешнего усилителя или дополнительного низкочастотного динамика к системе объемного звучания.
- 3 Разъем Euro SCART (AV1/AV2)**
Для приема сигнала от внешнего устройства или передачи сигнала на внешнее устройство с помощью кабелей SCART.
- 4 Входной порт HDMI**
Подключите сигнал HDMI к разъему HDMI IN. Или подключите сигнал DVI (видео) к порту HDMI/DVI с помощью кабеля DVI-HDMI.
- 5 Входной порт RGB/Аудио**
Подключите выход монитора к соответствующему входному порту с помощью кабеля PC.
- 6 Антенный вход**
Для подключения внешней антенны.
- 7 Разъем для кабеля питания**
Этот телевизор работает от источника переменного тока. Напряжение указано на странице "Спецификации". Не подключайте телевизор к источнику постоянного тока.

ПОДГОТОВКА

УСТАНОВКА ПОДСТАВКИ

- 1** Аккуратно положите телевизор на мягкую поверхность экраном вниз, чтобы защитить телевизор и экран от повреждения.

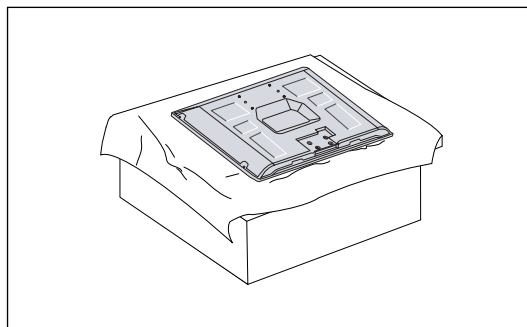

- 2** Прикрепите основание подставки к устройству, как показано.

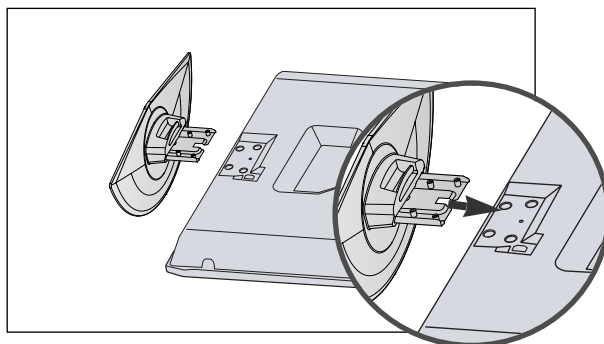

- 3** Надежно закрутите 4 болта в отверстия на задней панели телевизора.

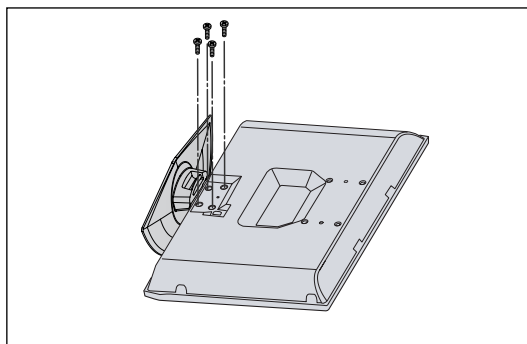

КРЕПЛЕНИЕ ТЕЛЕВИЗОРА К СТЕНЕ

- Эта функция доступна не во всех странах.
- Устанавливайте устройство ближе к стене, чтобы оно не перевернулось при толчке назад.
- Ниже приведены инструкции по правильной установке устройства путем надежного закрепления на стене так, чтобы оно не упало, если потянуть его на себя. Это исключит возможность падения устройства и травмирования людей, а также предотвратит повреждение устройства, вызванное падением. Не позволяйте детям забираться на устройство или висеть на нем.

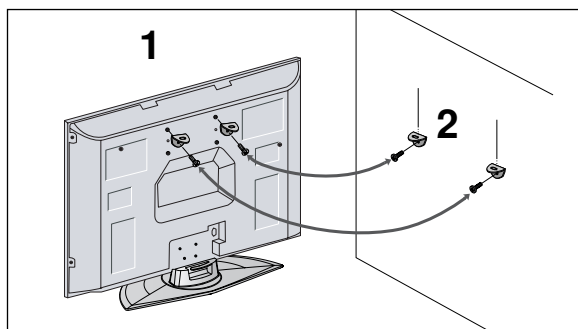

- 1 С помощью болтов с ушком или кронштейнов и болтов для ТВ закрепите устройство на стене, как показано на рисунке. (Если на телевизоре в местах для винтов с ушком установлены винты, ослабьте их перед установкой винтов с ушком.)
* Вставьте винты с ушком или винты для кронштейнов ТВ и плотно затяните их в верхних отверстиях.
- 2 Надежно закрепите кронштейны на стене с помощью винтов (не входят в комплект, продаются отдельно). Выровняйте высоту кронштейна.

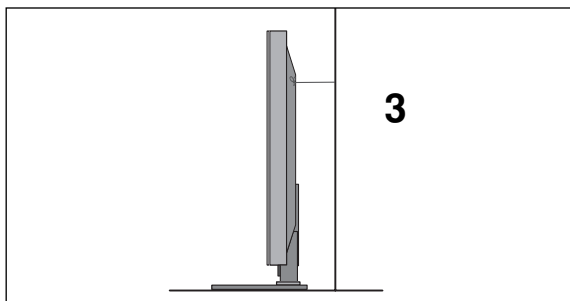

- 3 Привяжите устройство с помощью крепкого шнура (не входит в комплект, продается отдельно). Надежно завяжите шнур так, чтобы он располагался горизонтально между стеной и устройством.

! ПРИМЕЧАНИЕ

- ▶ При перемещении устройства в другое место сначала развяжите шнур.
- ▶ Используйте держатель или шкаф, достаточно большой и прочный, чтобы выдержать вес устройства.
- ▶ Для безопасного использования убедитесь, что высота настенных кронштейнов соответствует высоте кронштейнов устройства.

ПОДГОТОВКА

ЗАДНЯЯ КРЫШКА ДЛЯ УКЛАДКИ ПРОВОДОВ

Заправьте шнур, как показано на рисунке.

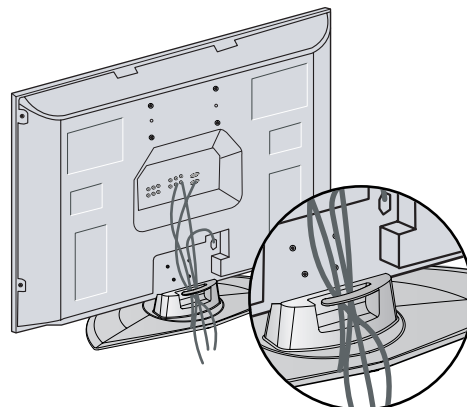

Подготовка шнура питания

После подключения шнура питания к входному разъему питания переменного тока (АС) выверните болт задней крышки и закрепите шнур питания на задней панели телевизора при помощи кронштейна.

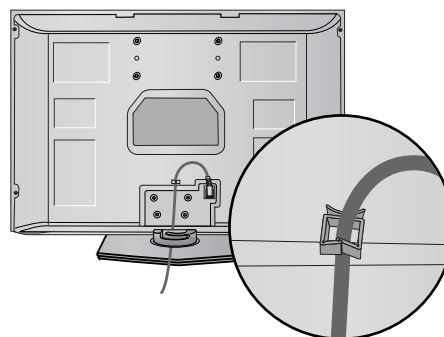

Настольное размещение на подставке

Для обеспечения необходимой вентиляции необходимо предусмотреть 10-сантиметровый зазор от боковых и задней стенок телевизора до стены.

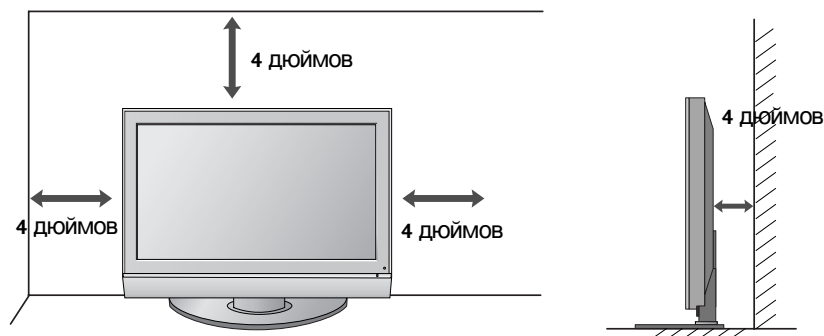

- Телевизор можно разместить в различных местах, например на стене, на столе и т.д.
- Телевизор рассчитан на работу в горизонтальном положении.

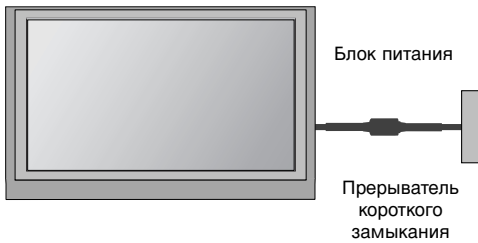

ЗАЗЕМЛЕНИЕ

Во избежание поражения электрическим током не забудьте подключить провод заземления. Если заземление невозможно, обратитесь к квалифицированному электрику для установки отдельного автоматического выключателя. Не пытайтесь заземлить устройство, подключив его к телефонному кабелю, громоотводу или газовой трубе.

Монтаж на стену: горизонтальное размещение

Для обеспечения необходимой вентиляции необходимо предусмотреть 10-сантиметровый зазор от боковых и задней стенок телевизора до стены. Подробные инструкции по настенному монтажу можно получить у продавца. Рекомендуется прочитать дополнительную инструкцию по установке и регулировке наклонного настенного кронштейна.

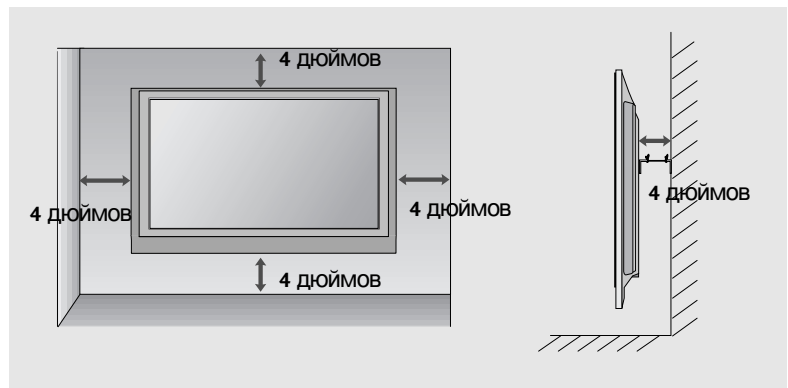
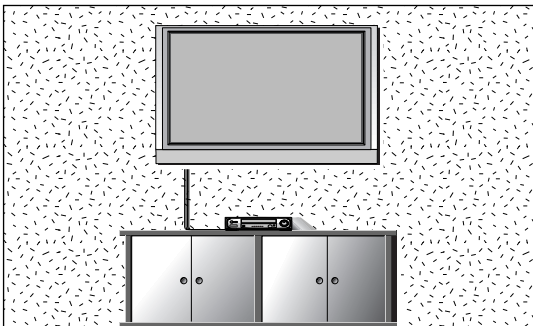

без использования настольной подставки

Во время установки на настенный монтажный кронштейн необходимо использовать защитную крышку, предназначенную для установки на настольной подставке.

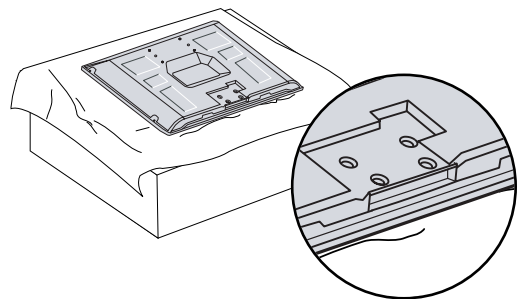

ПОДГОТОВКА

- Ни в коем случае не подключайте телевизор к сети, если не закончили подсоединять к нему оборудование. Это может привести к поломке телевизора.

Подключение антенны

- Выберите оптимальное направление антенны. Это повысит качество картинки.
- Антенный кабель и преобразователь в комплект поставки не входят.

ПОДГОТОВКА

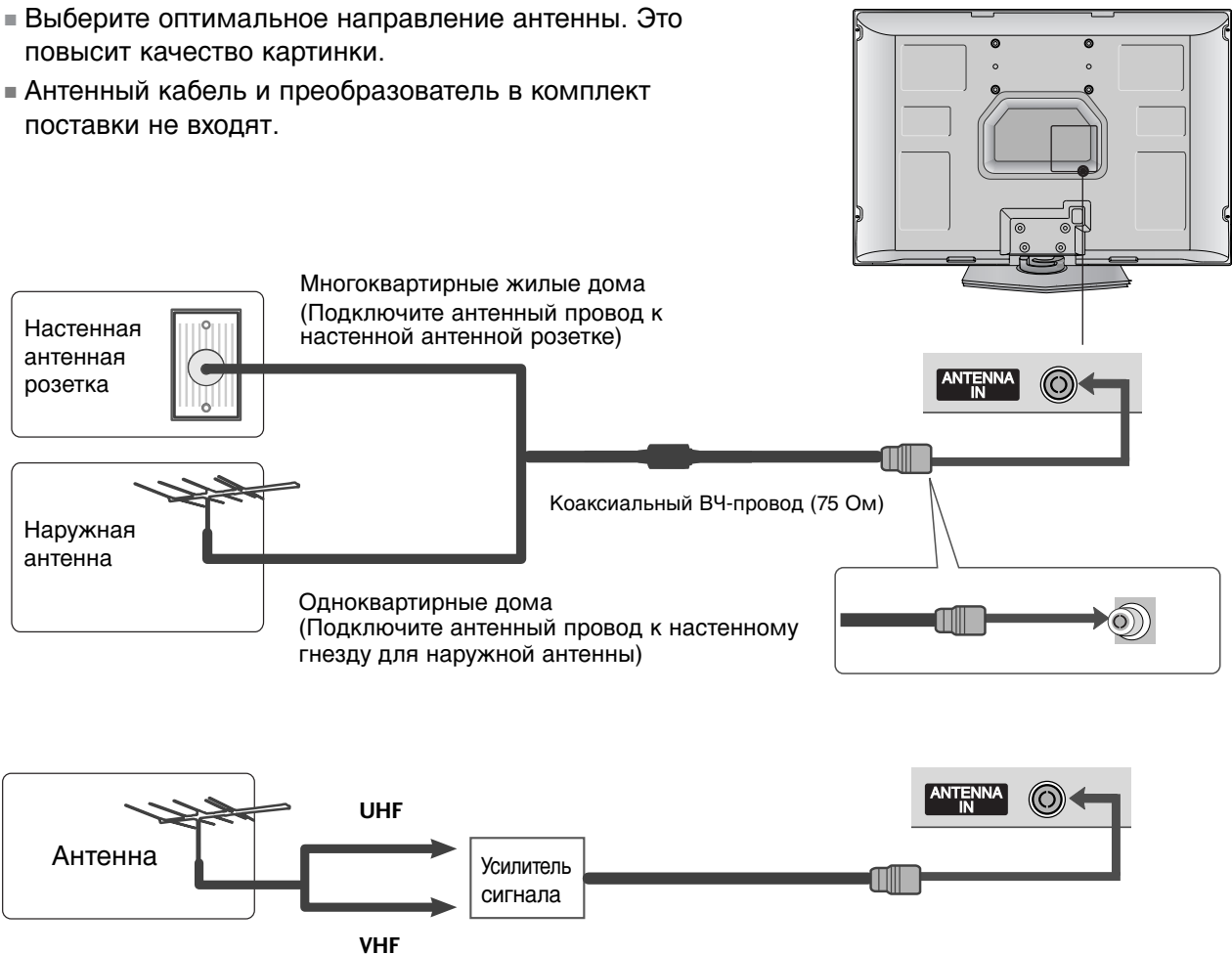

- В местностях слабого приема сигнала дополнительно к антенне можно установить усилитель сигнала, как это показано на рисунке справа.
- Если сигнал требуется подавать на два телевизора, используйте антенный разветвитель.

НАСТРОЙКА ВНЕШНЕГО ОБОРУДОВАНИЯ

- Ни в коем случае не подключайте телевизор к сети, если не закончили подсоединять к нему оборудование. Это может привести к поломке телевизора.

НАСТРОЙКА ПРИЕМНИКА СИГНАЛОВ ВЫСОКОЙ ПЛОТНОСТИ ЗАПИСИ

Как правильно подключить компонентный кабель

- 1 Подключите видеовыходы (Y, Pb, Pr) DVD-проигрывателя к гнездам **COMPONENT IN VIDEO** на телевизоре.
- 2 Подключите аудиовыходы DVD-проигрывателя к входным гнездам **COMPONENT IN AUDIO** телевизора.
- 3 Включите цифровую приставку (см. руководство по цифровой приставке).
- 4 С помощью кнопки **INPUT** на пульте дистанционного управления выберите источник входного сигнала **Component**.

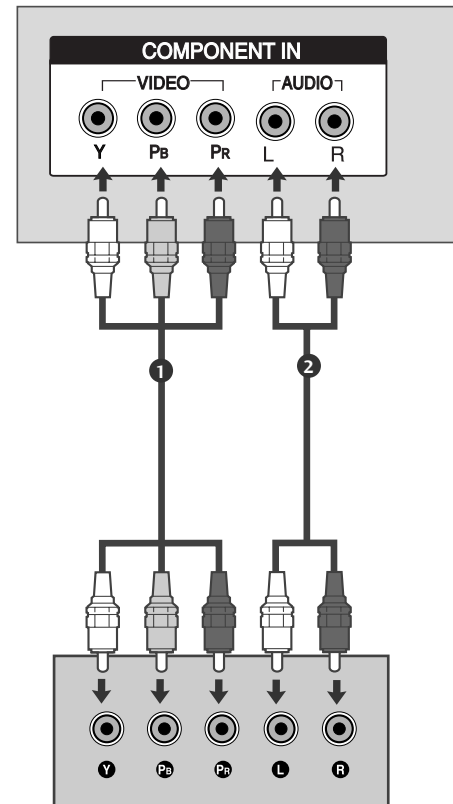

Сигнал	Component	HDMI1/2
480i/576i	Да	Нет
480p/576p	Да	Да
720p/1080i	Да	Да

НАСТРОЙКА ВНЕШНЕГО ОБОРУДОВАНИЯ

Как правильно подключить кабель HDMI

- 1 Подключите выход HDMI цифровой приставки к гнезду **HDMI/DVI IN 1** или **HDMI IN 2** телевизора.
- 2 С помощью кнопки **INPUT** на пульте дистанционного управления выберите источник входного сигнала **HDMI1** или **HDMI2**.
- 3 Включите цифровую приставку (см. руководство по цифровой приставке).

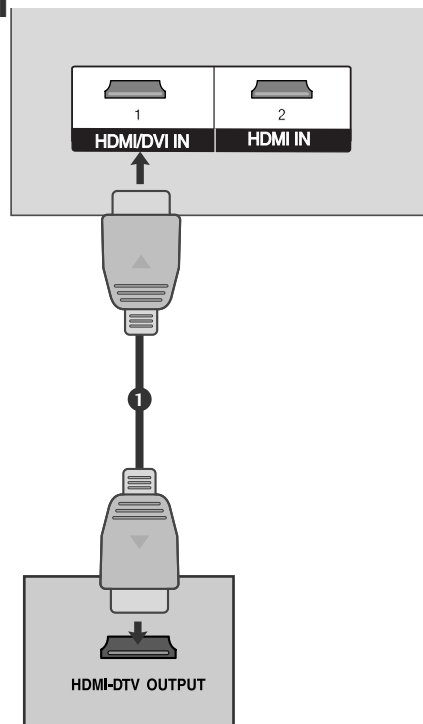

! ПРИМЕЧАНИЕ

- ▶ С помощью кабеля HDMI телевизор может одновременно принимать видео- и аудиосигналы.
- ▶ Если DVD-проигрыватель поддерживает функцию автоматической настройки HDMI, выходное разрешение DVD будет автоматически установлено на 1280x720 пикселей.
- ▶ Если DVD-проигрыватель не поддерживает функцию автоматической настройки HDMI, выходное разрешение нужно будет установить вручную. Оптимальное качество изображения обеспечивается при разрешении 1280x720 пикселей.

Поддерживаемое разрешение экрана (режим HDMI-DTV)

Разрешение	Частота горизонтальной развертки (кГц)	Частота вертикальной развертки (Гц)
720x480p	31,47	59,94
	31,50	60,00
720x576p	31,25	50,00
	31,25	50,00
1280x720p	44,96	59,94
	45,00	60,00
	37,50	50,00
1920x1080i	33,72	59,94
	33,75	60,00
	28,125	50,00

Подключение HDMI к разъему DVI

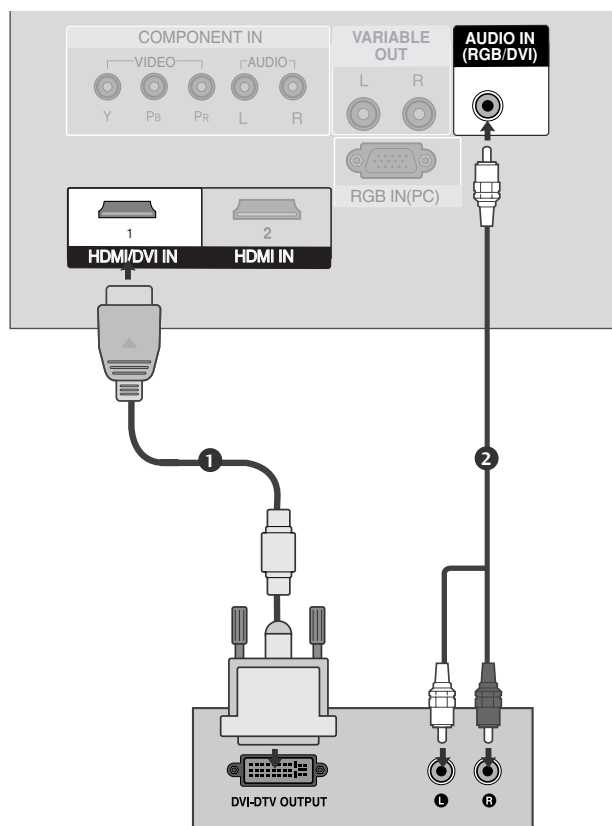

- 1 Подключите выход DVI цифровой приставки к гнезду **HDMI/DVI IN 1** телевизора.
- 2 Подключите аудиовыход цифровой приставки к гнезду **AUDIO IN (RGB/DVI)** телевизора.
- 3 Включите цифровую приставку (см. руководство по цифровой приставке).
- 4 С помощью кнопки **INPUT** на пульте дистанционного управления выберите источник входного сигнала **HDMI 1**.

Как правильно подключить кабель SCART

- 1 Подключите SCART-разъем DVD-проигрывателя к SCART-разъему **AV1** на телевизоре.
- 2 Включите DVD-проигрыватель, вставьте DVD-диск.
- 3 С помощью кнопки **INPUT** на пульте дистанционного управления выберите источник входного сигнала **AV1**.
- Если подключение выполнено через SCART-разъем **AV2**, выберите источник входного сигнала **AV2**.
- 4 Инструкции приведены в руководстве по работе с DVD-проигрывателем.

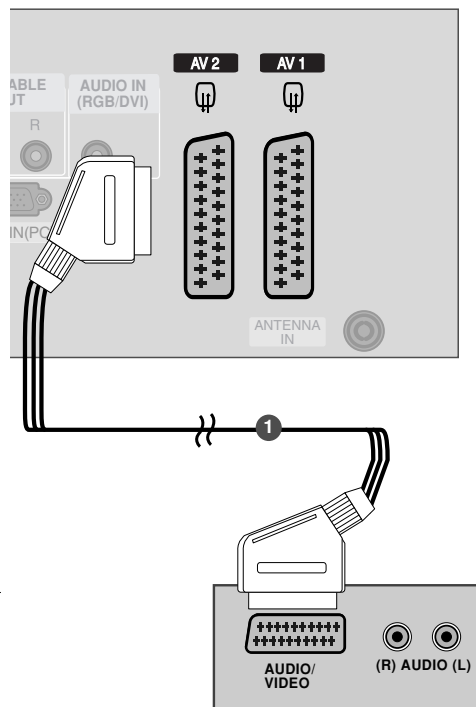

! ПРИМЕЧАНИЕ

- ▶ Используйте экранированный кабель SCART.

НАСТРОЙКА ВНЕШНЕГО ОБОРУДОВАНИЯ

Как правильно подключить кабель HDMI

- 1 Подключите выход HDMI DVD-проигрывателя к гнезду **HDMI/DVI IN 1** или **HDMI IN** телевизора.
- 2 С помощью кнопки **INPUT** на пульте дистанционного управления выберите источник входного сигнала **HDMI1** или **HDMI2**.
- 3 Инструкции приведены в руководстве по работе с DVD-проигрывателем.

! ПРИМЕЧАНИЕ

- ▶ С помощью кабеля HDMI телевизор может одновременно принимать видео- и аудиосигналы.
- ▶ Если DVD-проигрыватель поддерживает функцию автоматической настройки HDMI, выходное разрешение DVD будет автоматически установлено на 1280x720 пикселей.
- ▶ Если DVD-проигрыватель не поддерживает функцию автоматической настройки HDMI, выходное разрешение нужно будет установить вручную. Оптимальное качество изображения обеспечивается при разрешении 1280x720 пикселей.

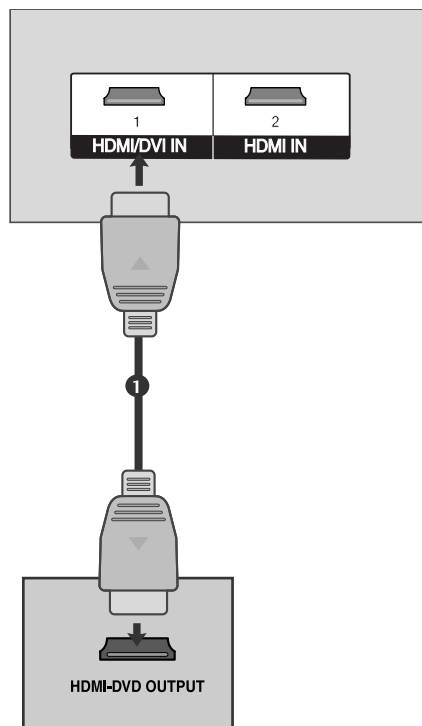

Настройка видеомэагнитофона

- Между видеомэагнитофоном и телевизором должно быть достаточное расстояние. Это позволит избежать появления шумов на картинке (интерференции).
- Особенно это касается стоп-кадров при работе видеомэагнитофона. Если используется формат изображения 4:3, то на экране могут оставаться неподвижные изображения по краям.

Как правильно подключить антенный кабель

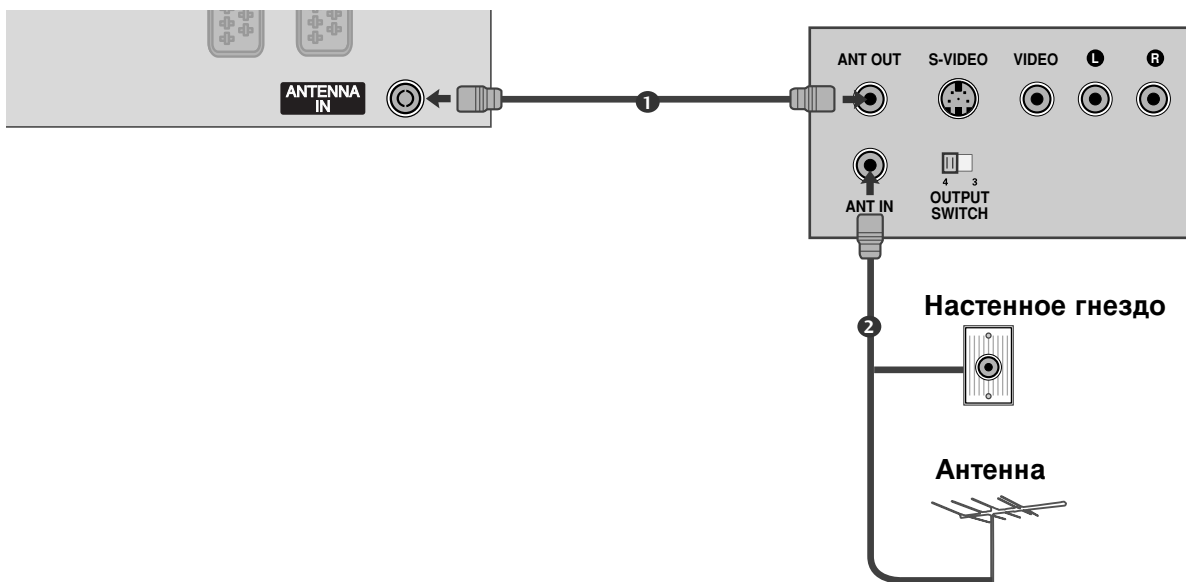

- 1 Подключите выход **ANT OUT** видеомэагнитофона к входным гнездам **ANTENNA IN** телевизора.
.....
- 2 Подключите антенный кабель к разъему **ANT IN** видеомэагнитофона.
.....
- 3 Нажмите на видеомэагнитофоне кнопку **PLAY** (Воспроизведение) и для просмотра видео выберите соответствующий канал на телевизоре.

НАСТРОЙКА ВНЕШНЕГО ОБОРУДОВАНИЯ

Как правильно подключить кабель SCART

- 1 Подключите разъем SCART видеомagnитofона к SCART-разъему **AV1** телевизора. Используйте экранированный кабель SCART.
- 2 Вставьте кассету в видеомagnитofон и нажмите на видеомagnитofоне кнопку **PLAY** (Воспроизведение) (см. инструкцию пользователя видеомagnитofона).
- 3 С помощью кнопки **INPUT** на пульте дистанционного управления выберите источник входного сигнала **AV1**.
Если подключение выполнено через SCART разъем **AV2**, выберите источник входного сигнала **AV2**.

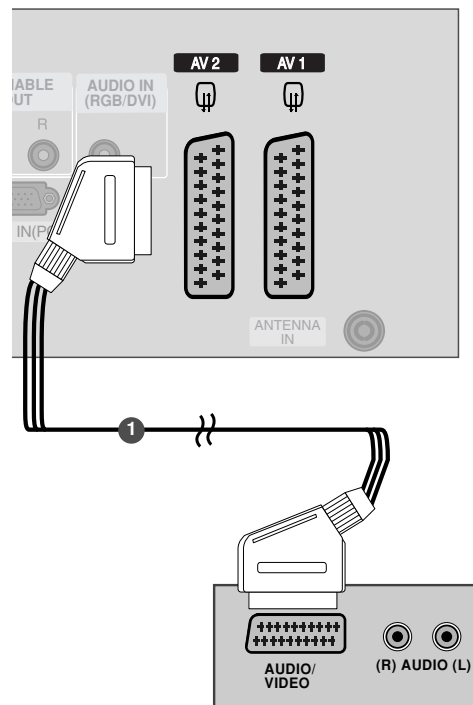

! ПРИМЕЧАНИЕ

- ▶ Не подключайте телевизор одновременно к устройству Video и S-Video.

ВНЕШНЯЯ СТЕРЕОСИСТЕМА

Используется для подключения к системе объемного звучания внешнего усилителя или дополнительного низкочастотного динамика.

- 1 Подключите вход стереоусилителя к разъему «**VARIABLE AUDIO OUT**» на телевизоре.
- 2 Подключите динамики через аналоговый стереоусилитель, как указано в инструкциях по усилителю.

! ПРИМЕЧАНИЕ

- ▶ Если подключены внешние аудиоустройства, например усилители или динамики, отключите динамики телевизора (▶ стр.61)

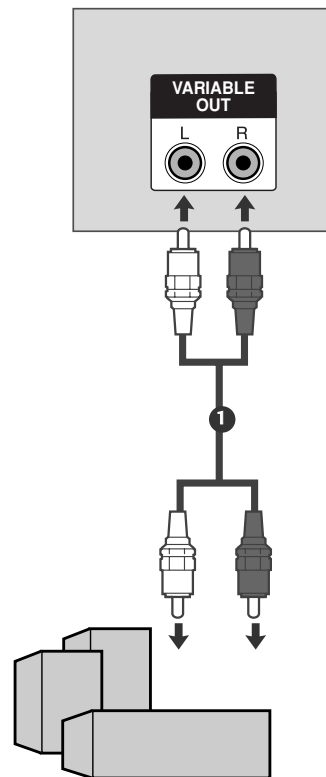

НАСТРОЙКА ВНЕШНЕГО ОБОРУДОВАНИЯ

Настройка ПК

Этот телевизор поддерживает стандарт "Plug and Play", то есть компьютер автоматически настраивается на параметры телевизора.

Как правильно подключить 15-контактный кабель D-sub

- 1 Подключите выход RGB компьютера к гнезду **RGB IN (PC)** телевизора.
- 2 Подключите аудиовыход цифровой приставки к гнезду **AUDIO IN (RGB/DVI)** телевизора.
- 3 Включите компьютер.
- 4 С помощью кнопки **INPUT** на пульте дистанционного управления выберите источник входного сигнала **RGB PC**.

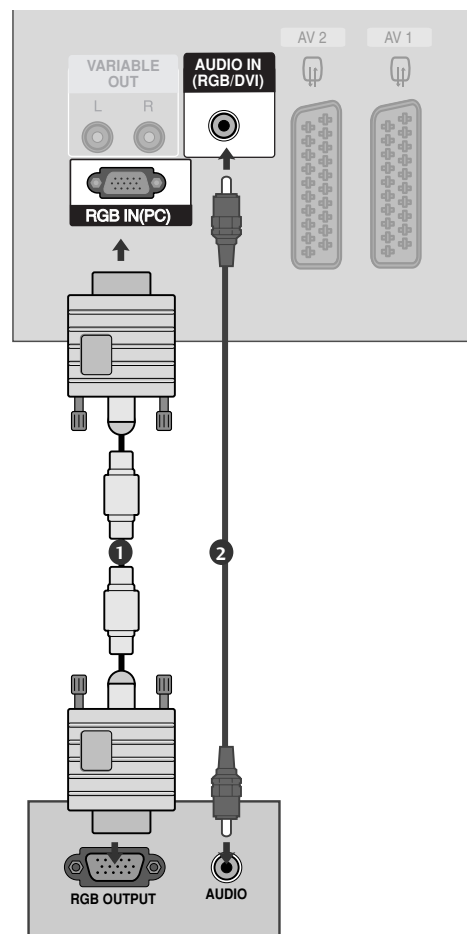

! ПРИМЕЧАНИЕ

- ▶ Вы можете получить живое изображение и звук, соединив ПК с Монитором.
- ▶ Во избежание перегорания, изображение на экране монитора не должно храниться длительное время.
- ▶ Присоедините компьютер к RGB (PC) портам монитора после изменения разрешения компьютера.
- ▶ В режиме PC могут присутствовать помехи в отношении разрешающей способности, вертикального изображения, контрастности или яркости. При наличии помех в режиме PC, настройте на другую степень разрешающей способности, частоту (скорость) регенерации, или отрегулируйте посредством меню яркость и контрастность, до получения чистого и четкого изображения. Если частоту (скорость) регенерации графической платы (карты) PC изменить нельзя, замените саму графическую плату (карту) PC или проконсультируйтесь с ее изготовителем.
- ▶ Форма синхронизации входа: отдельно
- ▶ Для получения оптимального качества картинки используйте компьютер с монитором 852x480, 60Hz при частоте обновления 60 Гц.
- ▶ Если разрешение PC больше XGA, на Мониторе не будет никакой картинки.
- ▶ Подключение аудиокабеля от компьютера к аудиовходу телевизора. (Аудиокабели с телевизором не поставляются.)
- ▶ При использовании слишком длинного кабеля RGB-PC на экране может появиться шум. Рекомендуется использовать кабель длиной до 5 м. Это обеспечит наилучшее качество..

Поддерживаемое разрешение экрана
(режим RGB[PC])

Разрешение	Частота горизонтальной развертки (кГц)	Частота вертикальной развертки (Гц)
640x350	31,468	70,09
720x400	31,469	70,08
640x480	31,469	59,94
848x480	31,5	60,0
852x480	31,5	60,0
800x600	37,879	60,31
1024x768	48,363	60,0

! ПРИМЕЧАНИЕ

- ▶ В режиме VGA поддерживается разрешение 848x480, 852x480.(МОДЕЛИ VGA)

НАСТРОЙКА ВНЕШНЕГО ОБОРУДОВАНИЯ

Настройка экрана в режиме РС (ПК)

Автоподстройка (только для режима RGB [PC])

Автоматически регулируется положение картинки и устраняются тряска изображения.

Если изображение телевизора после настройки остается неправильным, требуется дополнительная настройка.

Автонастройка

Функция автоматического выравнивания положение экрана, частоты и фазы. Пока идет автоматическая настройка, изображение на несколько секунд может исчезать с экрана.

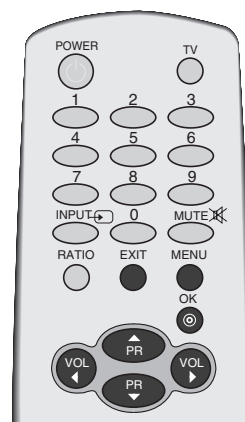

1 Нажмите кнопку **MENU** (Меню) и с помощью кнопок **▲ / ▼** выберите меню **КАРТИНКА**.

2 Нажмите кнопку **▶**, затем с помощью кнопок **▲ / ▼** выберите пункт **ЭКРАН**.

3 Нажмите кнопку **▶**, затем с помощью кнопок **▲ / ▼** выберите пункт **АВТОНАСТРОЙКА**.

4 Для запуска функции **АВТОНАСТРОЙКА** нажмите кнопку **▶**.

- Когда работа функции автонастройки будет закончена, на экране появится сообщение **ОК**.
- Если положение изображения останется неверным, запустите функцию автонастройки еще раз.

- после выполнения функции требуется дополнительная настройка в режиме RGB (ПК), можно использовать функцию **РУЧ. НАСТРОЙКА**.

5 Нажмите кнопку **EXIT** для возврата к нормальному просмотру телевизионных программ.

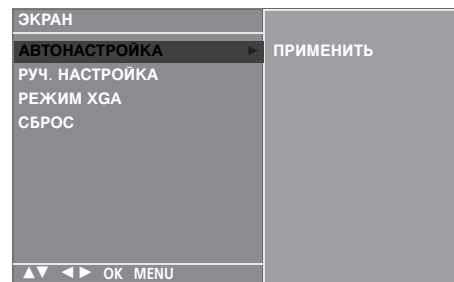
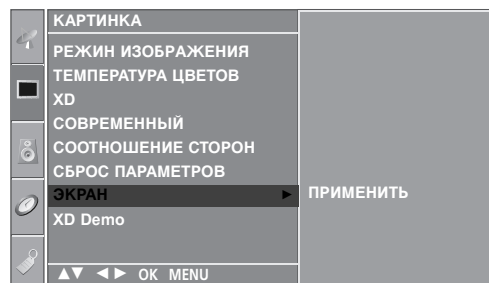
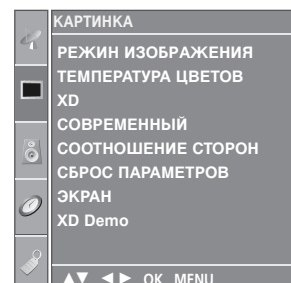

Регулировка фазы, частоты, положения экрана

Если после авторегулировки картина не ясна и особенно изображение все еще вибрирует, то регулируйте фазы изображения вручную.

Для корректирования размера крана, регулируйте **ЧАСЫ**.

Эта функция работает в следующих режимах:
 RGB[PC], COMPONENT
 (480i/480p/576i/576p/720p/1080i), HDMI
 (480p/576p/720p/1080i).

Функции **ФАЭА** и **ЧАСЫ** недоступны в режимах COM-
 PONENT (480i/480p/576i/576p/720p/1080i), HDMI
 (480p/576p/720p/1080i).

ЧАСЫ : Эта функция помогает минимизировать любые вертикальные полосы, видимые на экранном фоне. Она также изменяет размер экрана по горизонтали.

ФАЗА : Эта функция позволяет удалить любые горизонтальные искажения, а также очистить или повысить четкость изображения символов.

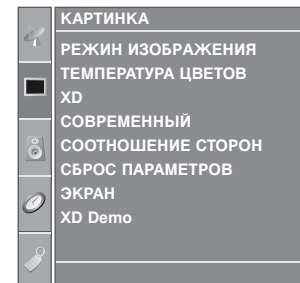
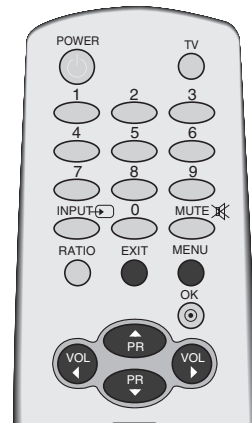

1

1 Нажмите кнопку **MENU** (Меню) и с помощью кнопок **▲ / ▼** выберите меню **КАРТИНКА**.

2 Нажмите кнопку **▶**, затем с помощью кнопки **▲ / ▼** выберите пункт **ЭКРАН**.

3 Нажмите кнопку **▶**, затем с помощью кнопки **▲ / ▼** выберите пункт **РУЧ. НАСТРОЙКА**.

4 Нажмите кнопку **▶** и с помощью кнопки **▲ / ▼** выберите пункт **ФАЗА, ЧАСЫ, ГОРИЗ. ПОЗ** или **ВЕРТ. ПОЗ**.

5 Нажмите кнопку **◀ / ▶** чтобы сделать нужную настройку.

6 Нажмите кнопку **EXIT** для возврата к нормальному просмотру телевизионных программ.

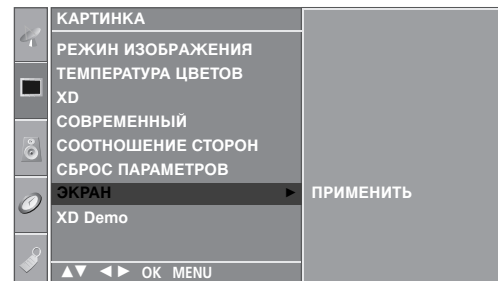

2

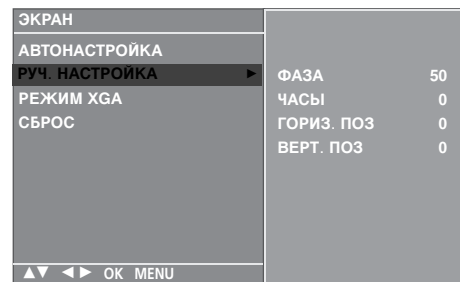

3 4 5

НАСТРОЙКА ВНЕШНЕГО ОБОРУДОВАНИЯ

Выбор режима Wide VGA

Для просмотра обычного изображения разрешение в режиме RGB должно совпадать с разрешением, выбранным для режима VGA.

Эта функция работает в следующих режимах: RGB[PC]

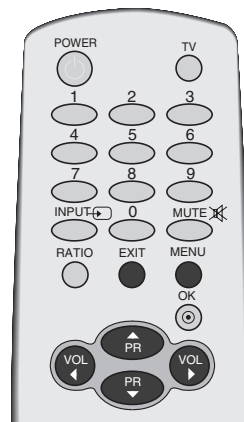

1 Нажмите кнопку **MENU** (Меню) и с помощью кнопок ▲ / ▼ выберите меню **КАРТИНКА**.

2 Нажмите кнопку ►, затем с помощью кнопки ▲ / ▼ выберите пункт **ЭКРАН**.

3 Нажмите кнопку ► и с помощью кнопки ▲ / ▼ выберите **РЕЖИМ VGA**.

4 Нажмите кнопку ► и с помощью кнопки ▲ / ▼ выберите нужное разрешение **VGA**.

5 Нажмите кнопку **EXIT** для возврата к нормальному просмотру телевизионных программ.

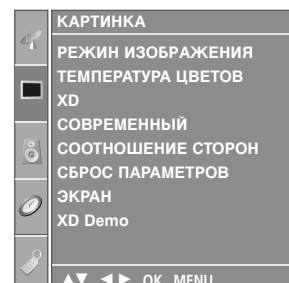

1

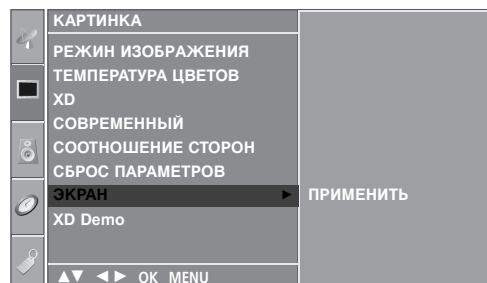

2

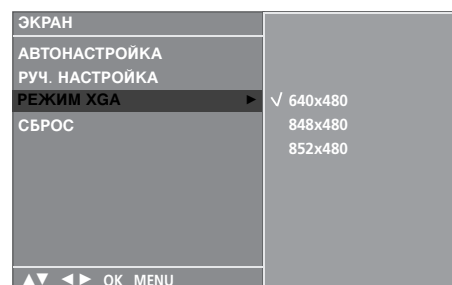

3 4

Сброс (возврат к настройкам производителя)

Эта функция работает в текущем режиме.
Чтобы сбросить настроенное значение

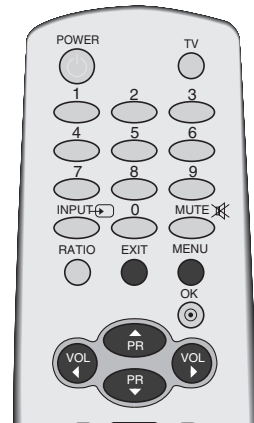

- 1 Нажмите кнопку **MENU** (Меню) и с помощью кнопок **▲ / ▼** выберите меню **КАРТИНКА**.
- 2 Нажмите кнопку **▶**, затем с помощью кнопки **▲ / ▼** выберите пункт **ЭКРАН**.
- 3 Нажмите кнопку **▶** затем **▲ / ▼** чтобы выбрать **СБРОС**.
- 4 Нажмите кнопку **▶**.
- 5 Нажмите кнопку **EXIT** для возврата к нормальному просмотру телевизионных программ.

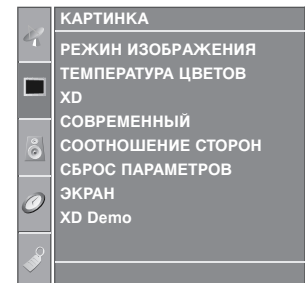

1

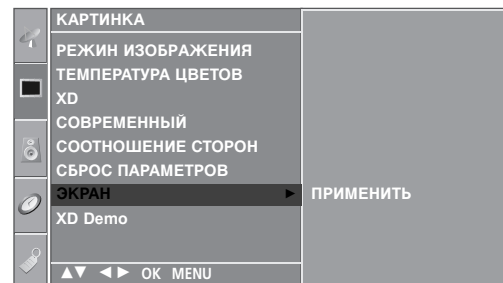

2

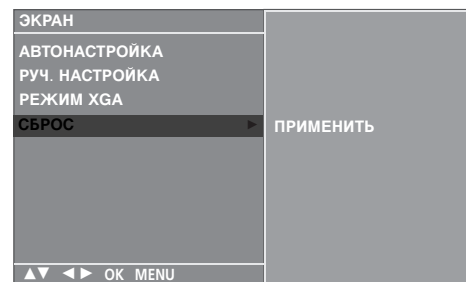

3 4

ПРОСМОТР ПРОГРАММЫ / УПРАВЛЕНИЕ ПРОГРАММАМИ

Функции клавиш пульта дистанционного управления

Направляйте пульт дистанционного управления на датчик на телевизоре.

ПРОСМОТР ПРОГРАММЫ / УПРАВЛЕНИЕ ПРОГРАММАМИ



POWER Нажатие этой кнопки переводит телевизор из режима ожидания в режим **Включено** или из режима **Выключено** в режим ожидания.

TV Возврат в просмотр телесигнала из любого режима. Включает телевизор из дежурного режима.

Цифровые кнопки 0 - 9 Выбор программы.
Выбор пронумерованных элементов в меню. Включает телевизор из дежурного режима.

INPUT Если нажать эту кнопку один раз, на экране будет показан источник входного сигнала, как показано на рисунке. Чтобы выбрать нужный источник сигнала (TV, AV1, AV2, Component, RGB PC, HDMI1 или HDMI2), нажимайте кнопку **▲ / ▼**, а затем нажмите **OK** для подтверждения выбора. Включает телевизор из дежурного режима.

MUTE Включение и отключение звука.

RATIO Выбор необходимого формата картинки.

EXIT Сброс всех настроек на экранах и возврат в просмотр ТВ из любого меню.

MENU Выбор меню.

Кнопки управления SIMPLINK Настройка SIMPLINK.

SIZE Изменяет размер субкартинки.

POSITION Передвигает фрагменты рисунка в направлении.

PIP Переключает дополнительную картинку PIP, DW или выключает ее.

PIP PR +/- Осуществляет смену телевизионного канала отображаемой на экране субкартинки.

PIP INPUT Выберите источник для дополнительной картинки режима PIP/Twin picture (Картинка в картинке/Две картинки).

ЦВЕТНЫЕ КНОПКИ Эти кнопки используются для работы с телетекстом (только для моделей телевизоров, поддерживающих **ТЕЛЕТЕКСТ**) или для **редактирования программ**.



ДЖОЙСТИК (Вверх/Вниз/Влево/ Вправо)

Для перемещения по экранным меню и выбора системных настроек.

OK Подтверждение выбора или отображение текущего режима.

VOLUME ▲ / ▼ Настройка громкости.

Programme ▲ / ▼ Выбор программы.

SIMPLINK Список видеоустройств, подключенных к ТВ. При нажатии этой кнопки на экране появляется меню Simplink.

FAV Выводит заранее определенные избранные программы

Q.VIEW Возврат к ранее просматриваемой программе.

LIST Выводит на экран таблицу программ.

SLEEP Установка таймера автоотключения

I/II Выбор выходного аудиосигнала.

* Отсутствие функции

Кнопки ТЕЛЕТЕКСТА Эти кнопки используются для работы с телетекстом. Более подробно см. раздел 'Телетекст'.

Установка батарей

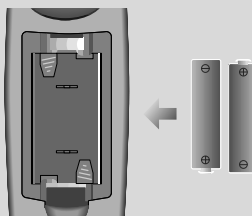

- Откройте крышку отсека для батарей с задней стороны пульта дистанционного управления.
- Вставьте две батареи типа AA 1,5 В, соблюдая полярность ("плюс" к "плюсу", "минус" к "минусу"). Не вставляйте старые или использованные батареи вместе с новыми.
- Закройте крышку.

Включение и выключение телевизора

Если телевизор будет включен, эти функции можно будет использовать.

- 1 Подсоедините кабель питания к телевизору, затем подключите кабель питания к электросети.
 - Чтобы включить телевизор, находящийся в режиме ожидания, нажмите кнопки **POWER**, **TV**, **INPUT**, **▲ / ▼**, **Цифровые кнопки (0~9)** или цифровые кнопки на пульте дистанционного управления.

Во время первого включения питания на экране телевизора появляется меню руководства по установке.

- 2 Нажмите кнопку **▲ / ▼ / ◀ / ▶**, а затем кнопку **OK**, чтобы выбрать нужный язык.
- 3 Нажмите кнопку **◀ / ▶**, а затем кнопку **OK**, чтобы выбрать нужную страну.

Руководство по установке

Если после включения питания устройства экранное меню отображается в виде картинки, возможна настройка языка, страны и автоматическое определение каналов.

Страна

* **на будущее:** Поддержание оптимизированного режима отображения картинки в конкретных условиях. Поддержание Динамического режима отображения картинки через определенные интервалы.

Примечание: Не используется в режиме пониженного энергопотребления.

* **исходный:** Пользователь может настроить режим отображения.

Примечание: Чтобы вернуться к руководству по установке, в меню Option (дополнительно) выберите Factory Reset (стр. 56).



Выбор программы

- 1 Для выбора программы нажмите кнопку ▲ / ▼ или **Цифровые кнопки** или цифровые кнопки.

Настройка громкости

- 1 Чтобы настроить громкость звука, нажмите кнопку ◀ / ▶.
- 2 При желании можно отключить звук, нажав кнопку **MUTE**.
- 3 Вновь включить звук можно кнопками **MUTE**, ◀ / ▶ или I/II.



ВЫБОР ЭКРАННЫХ МЕНЮ И НАСТРОЙКА

Экранное меню OSD телевизора может немного отличаться от изображенного на этом рисунке.

Меню OSD в основном использует картинки для моделей плазменных ТВ.

- 1 Нажать кнопку **MENU**, а затем кнопку **▲ / ▼** для отображения каждого меню.
- 2 Для выбора меню нажмите кнопку **▶** затем **▲ / ▼**.
- 3 Измените установку позиций в подменю или меню при помощи кнопок **◀ / ▶**.
Перейти на верхний уровень можно, нажав кнопки **OK** или **MENU**.

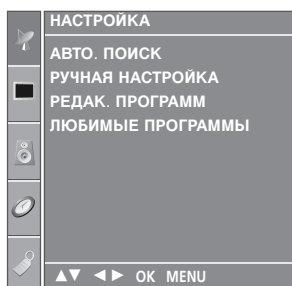

Меню НАСТРОЙКА

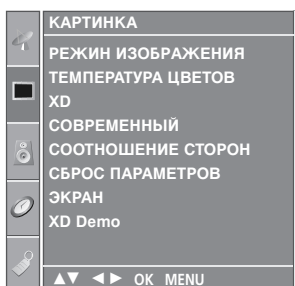

Меню КАРТИНКА

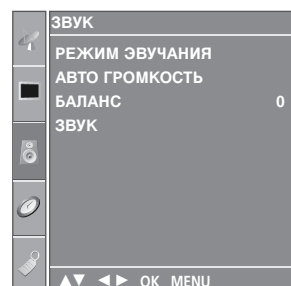

Меню ЗВУК

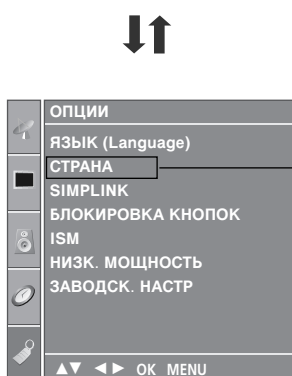

Меню ОПЦИИ

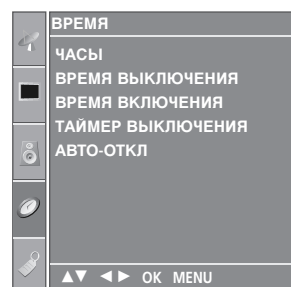

Меню ВРЕМЯ

! ПРИМЕЧАНИЕ

- Функция экранного меню OSD позволяет удобно настраивать экран, поскольку оно графическое.
- Экранное меню, описанное в этом руководстве, может отличаться от меню телевизора, так как это просто пример, помогающий разобраться в управлении телевизором.
- В режиме системы телетекста, MENU не будет отображаться.

Настройка на телевизионные станции

В вашем телевизоре может быть запомнена настройка максимум на 100 телевизионных станций (под номерами программ от 00 до 99). После того, как вы настроились на станции, вы будете иметь возможность использовать кнопки ▲ / ▼ или цифровые кнопки для выбора запрограммированных вами станций. На станции можно настраиваться в автоматическом или ручном режиме.

При использовании этого способа запоминается настройка на все принимаемые телевизионные станции. Режим автоматической настройки рекомендуется использовать, когда вы только что приобрели телевизор.



- 1 Нажмите кнопку **MENU** (Меню) и с помощью кнопок ▲ / ▼ выберите меню **НАСТРОЙКА**.
- 2 Нажмите кнопку ► затем ▲ / ▼ чтобы выбрать **АВТО. ПОИСК**.
- 3 Нажмите кнопку ►, затем кнопку ▲ / ▼, чтобы выбрать пункт **Система**.
- 4 Нажмите кнопку ▲ / ▼, чтобы выбрать системное меню телевизора.
BG : PAL BG SECAM BG Европа Восточная Европа
 Азия Новая Зеландия Ближний Восток Африка
I : PAL III Великобритания Ирландия Гонконг
 Южная Африка
DK : PAL DK SECAM DK Восточная Европа Китай Африка СНГ
L : SECAM LL' (не во всех моделях)
M : США Корея Филиппины опция (не во всех моделях)

- 5 Нажатием кнопок ▲ / ▼ выберите пункт меню **ЗАПОМНИТЬ**.
- 6 Нажмите кнопку ◀ / ▶ или цифровые кнопки, чтобы выбрать начальный номер программы. Если используются цифровые кнопки, перед числами меньше 10 следует нажать "0", то есть, чтобы выбрать 5, введите "05".

- 7 Нажатием кнопок ▲ / ▼ выберите пункт меню **СИСТЕМА**.
- 8 Для запуска автоматической настройки нажмите кнопку ►. Запоминается настройка на все принимаемые телевизионные станции. Наименование станции закрепляется за теми станциями, которые передают VPS (служба вещания видео программ), PDC (регулирование вещания программ) или данные ТЕЛТЕКСТА. Если станции невозможно присвоить наименование, то в этом случае присваивается номер канала и сохраняется под обозначением **C** (V/UNF 01-69) или **S** (диапазон кабельной сети 01-47), идущим вслед за номером.

Чтобы остановить автоматическую настройку, нажмите кнопку **MENU** (Меню).

Когда автоматическая настройка завершена, на экране появляется меню '**РЕДАК. ПРОГРАММ**'. Для редактирования запомненных программ обратитесь к разделу '**РЕДАК. ПРОГРАММ**'.

- 9 Нажмите кнопку **EXIT** для возврата к нормальному просмотру телевизионных программ

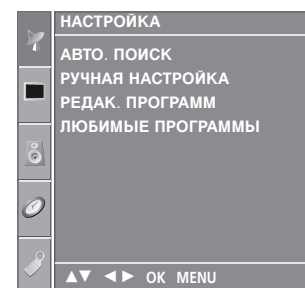

1

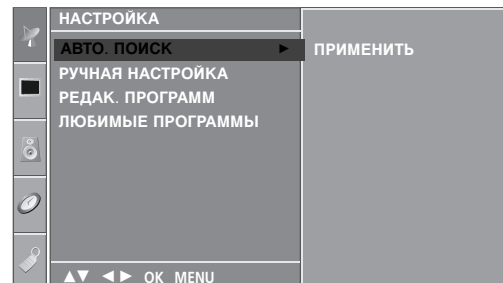

2



3 4 5 6 7

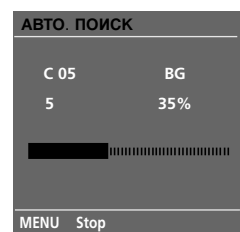

8

Настройка на телевизионные станции

Режим ручной предварительной установки телевизионных каналов позволяет вам настроить телевизионные станции и расположить их в любой удобной для вас последовательности.



- 1 Нажмите кнопку **MENU** (Меню) и с помощью кнопок ▲/▼ выберите меню **НАСТРОЙКА**.
- 2 Нажмите кнопку ► затем ▲/▼ чтобы выбрать **РУЧНАЯ НАСТРОЙКА**.
- 3 Нажмите кнопку ► затем ▲/▼ выберите пункт меню **ПАМЯТЬ**.
- 4 Нажмите кнопку ◀/▶ или цифровые кнопки, чтобы выбрать нужный номер программы (от 0 до 99) Если используются цифровые кнопки, перед числами меньше 10 следует нажать "0", то есть, чтобы выбрать 5, введите "05".
- 5 Нажатием кнопок ▲/▼ выберите пункт меню **СИСТЕМА**.
- 6 Нажмите кнопку ▲/▼, чтобы выбрать системное меню телевизора.
BG : PAL BG SECAM BG Европа Восточная Европа Азия Новая Зеландия Ближний Восток Африка
I : PAL III Великобритания Ирландия Гонконг Южная Африка
DK : PAL DK SECAM DK Восточная Европа Китай Африка СНГ
L : SECAM LL' (не во всех моделях)
M : США Корея Филиппины опция (не во всех моделях)
- 7 Нажатием кнопок ▲/▼ выберите пункт меню **ДИАПАЗОН**.
- 8 Нажмите кнопку ► затем ▲/▼ чтобы выбрать **V/LHF** или **КАБЕЛЬ**.
- 9 Нажатием кнопок ▲/▼ выберите пункт меню **КАНАЛ**.
- 10 Нужный номер программы можно выбрать кнопками ◀/▶ или цифровой кнопкой. По возможности выбирайте номер канала с помощью цифровых кнопок. Перед числами меньше 10 следует нажимать "0", то есть, чтобы выбрать 5, введите "05".
- 11 Нажатием кнопок ▲/▼ выберите пункт меню **ПОИСК**.
- 12 Нажмите кнопку ◀/▶, чтобы начать поиск в меню Поиска.
- 13 Нажмите кнопку **OK**.
- 14 Чтобы сохранить настройку на следующую станцию, повторите шаги с 3 по 13.
- 15 Нажмите кнопку **EXIT** для возврата к нормальному просмотру телевизионных программ.

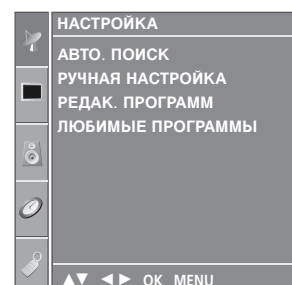

1

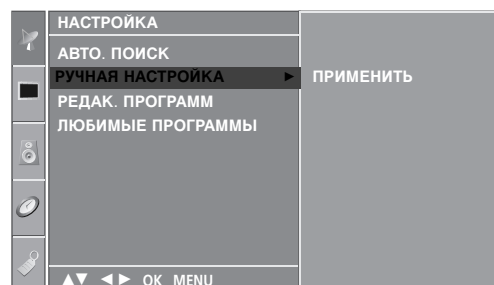

2

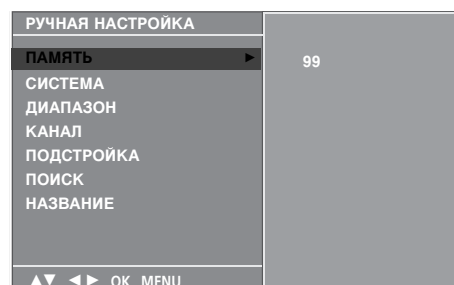

- 3
- 4
- 5
- 6
- 7
- 8
- 9
- 10
- 11
- 12

Точная настройка

Обычно точная настройка бывает необходимой лишь при плохом качестве принимаемого сигнала.



1 Нажмите кнопку **MENU** (Меню) и с помощью кнопок **▲ / ▼** выберите меню **НАСТРОЙКА**.

2 Нажмите кнопку **▶** затем **▲ / ▼** чтобы выбрать **РУЧНАЯ НАСТРОЙКА**.

3 Нажмите кнопку **▶** затем **▲ / ▼** выберите пункт меню **ПОДСТРОЙКА**.

4 Нажатием кнопок **▶** затем **◀ / ▶** точно настройтесь на станцию, чтобы добиться наилучшего качества изображения и звука на **ПОДСТРОЙКА** меню.

5 Нажмите кнопку **OK**.

6 Нажмите кнопку **EXIT** для возврата к нормальному просмотру телевизионных программ.

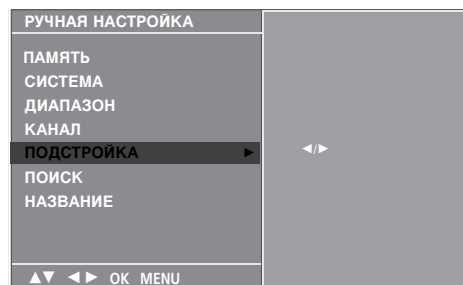
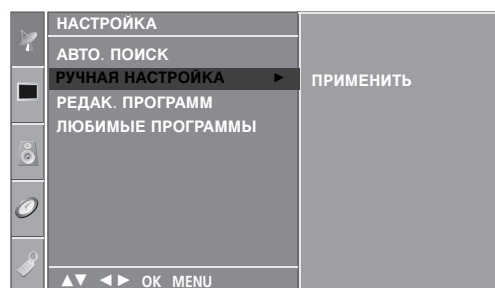
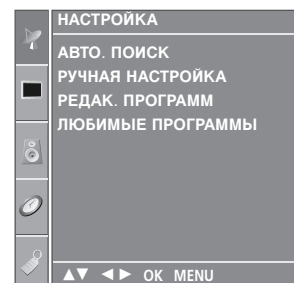

3 4 5

Присвоение названия станции

Также вы можете дать программе имя, состоящее из пяти символов для каждого номера программы.

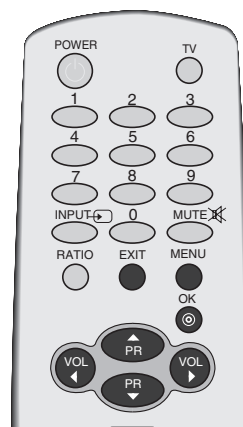

- 1 Нажмите кнопку **MENU** (Меню) и с помощью кнопок **▲ / ▼** выберите меню **НАСТРОЙКА**.
- 2 Нажмите кнопку **▶** затем **▲ / ▼** чтобы выбрать **РУЧНАЯ НАСТРОЙКА**.
- 3 Нажмите кнопку **▶** затем **▲ / ▼** выберите пункт меню **НАЗВАНИЕ**.
- 4 Нажмите кнопку **▶** затем **▲ / ▼**. Вы можете использовать пробел, +, -, цифры от **0** до **9** и буквы от **A** до **Z**.
- 5 Выберите положение с помощью кнопок **◀ / ▶**, затем введите следующий символ и т.д.
- 6 Нажмите кнопку **OK**.
- 7 Нажмите кнопку **EXIT** для возврата к нормальному просмотру телевизионных программ.

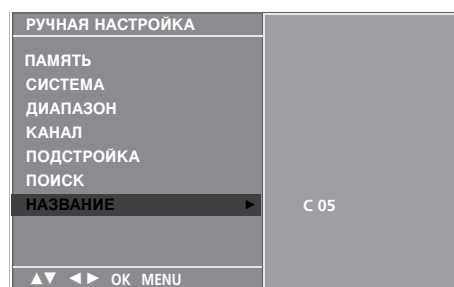
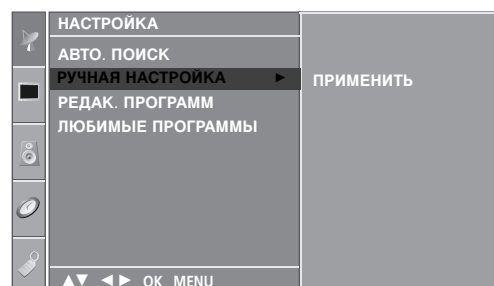
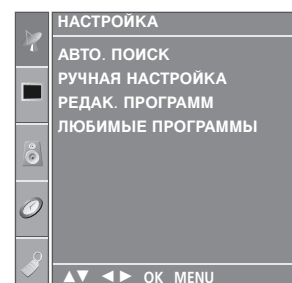

3 4 5 6

Редактирование программ

Эта функция позволяет вам удалять или пропускать сохраненные программы. Вы можете также переместить некоторые станции на другие номера программ или вставить Пустую станцию на выбранный номер программы.

1 Нажмите кнопку **MENU** (Меню) и с помощью кнопок **▲/▼** выберите меню **НАСТРОЙКА**.

2 Нажмите кнопку **▶** затем **▲/▼** чтобы выбрать **РЕДАК. ПРОГРАММ**.

3 Нажмите кнопку **▶** чтобы появилось меню **РЕДАК. ПРОГРАММ**.

■ Удаление программы

1. Кнопками **▲/▼/◀/▶** выберите программу, подлежащую удалению.
2. Дважды нажмите **КРАСНУЮ** кнопку. Выбранная программа удаляется, а все последующие программы перемещаются вверх на одну позицию.

■ Копирование программы

1. Кнопками **▲/▼/◀/▶** выберите программу, подлежащую копированию.
2. Нажмите **ЗЕЛЕНУЮ** кнопку. Все последующие программы перемещаются вперед на одну позицию.

■ Перемещение программы

1. Кнопками **▲/▼/◀/▶** выберите программу, подлежащую перемещению.
2. Нажмите **ЖЕЛТУЮ** кнопку.
3. Переместите программу на желаемый номер программы с помощью кнопок **▲/▼/◀/▶**.
4. Вновь нажмите **ЖЕЛТУЮ** кнопку, чтобы выключить эту функцию.

пуск номера программы

1. Кнопками **▲/▼/◀/▶** выберите номер программы, подлежащей пропуску.
2. Нажмите **СИНЮЮ** кнопку. Номер пропускаемой программы окрасится в синий цвет.
3. Вновь нажмите **СИНЮЮ** кнопку, чтобы выключить эту функцию. Когда номер программы пропускается, это означает, что вы не сможете ее выбрать в нормальном режиме работы телевизора с помощью кнопок **▲/▼** переключения программ. Если вы пожелаете выбрать программу с пропущенным номером, напрямую введите номер программы с помощью цифровых кнопок или выберите ее в меню редактирования программ или в таблице программ.

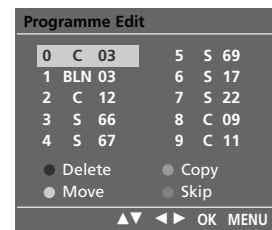
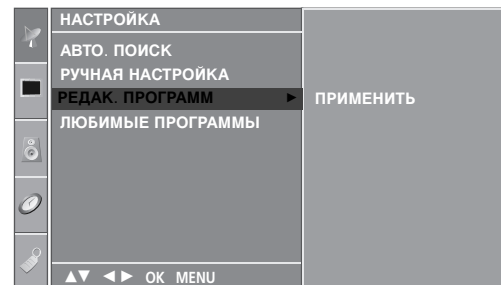
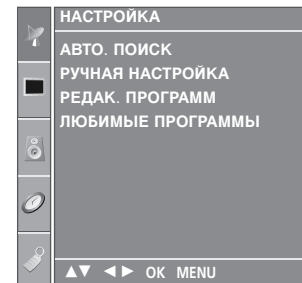
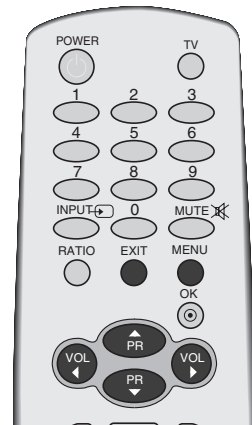

4 Нажмите кнопку **EXIT** для возврата к нормальному просмотру телевизионных программ.

ПРОСМОТР ПРОГРАММЫ / УПРАВЛЕНИЕ ПРОГРАММАМИ

Любимый канал

Эта функция позволит сразу переключиться Вам на любимые каналы.

Чтобы выбрать сохраненную программу, необходимо повторно нажать клавишу **FAV**.

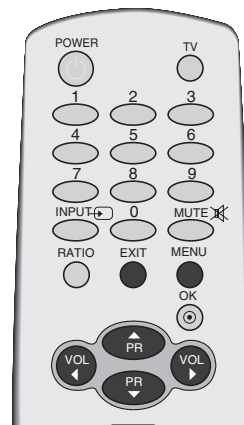

1 Нажмите кнопку **MENU** (Меню) и с помощью кнопок **▲ / ▼** выберите меню **НАСТРОЙКА**.

2 Нажмите кнопку **▶** затем **▲ / ▼** чтобы выбрать **ЛЮБИМЫЕ ПРОГРАММЫ**.

3 Нажмите кнопку **▶**.

4 Нажатием кнопок **▲ / ▼** выберите пункт меню -- -----.

5 Выберите нужную программу кнопками **◀ / ▶** или цифровыми кнопками. Перед числами меньше 10 следует нажимать "0", то есть, чтобы выбрать 5, введите "05".

6 Чтобы сохранить другие программы, повторить пункты **4** и **5**. Вы можете сохранить до 8 программ.

7 Нажмите кнопку **EXIT** для возврата к нормальному просмотру телевизионных программ.

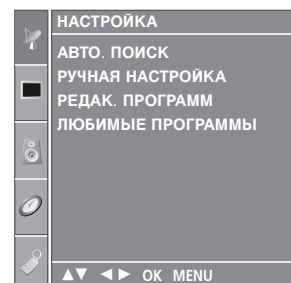

1

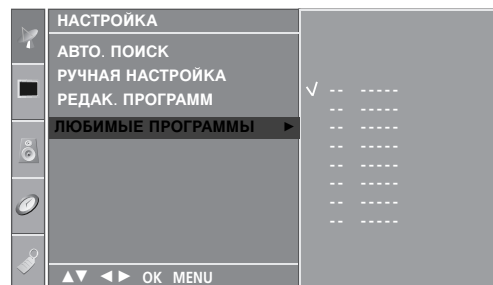

2 3 4 5

Вызов таблицы программ

Вы можете проверить сохраняемые в памяти программы, вызвав на экран таблицу программ.

■ Вывод на экран таблицы программ

Нажмите кнопку **LIST** (список), чтобы вывести на экран таблицу программ. Таблица программ появляется на экране. Одна таблица программ содержит десять программ, как указано ниже.

! ПРИМЕЧАНИЕ

- Вы можете обнаружить, что некоторые программы имеют номера синего цвета. Они были установлены на пропуск при автоматической настройке или в режиме редактирования программ.
- У некоторых программ в таблице программ показан только номер канала и это означает, что отсутствует присвоенное им название станции.

■ Выбор программы в таблице программ

Выберите программу нажатием кнопок ▲ / ▼ / ◀ / ▶.
Затем нажмите кнопку **OK**.

Телевизор переключится на программу с выбранным номером.

■ Просмотр страниц таблицы программ

В таблице программ есть 10 страниц, которые содержат 100 программ. Страницы последовательно перелистываются нажатием кнопок ▲ / ▼ / ◀ / ▶.

Нажмите кнопку **LIST** для возврата к нормальному просмотру телевизионных программ.



РЕДАК. ПРОГРАММ					
0	C	03	5	S	69
1	BLN	03	6	S	17
2	C	12	7	S	22
3	S	66	8	C	09
4	S	67	9	C	11

БЛОКИРОВКА КНОПОК

В телевизоре может быть установлен такой режим работы, при котором его управление может осуществляться только с помощью ПДУ. Эта функция может использоваться для предотвращения несанкционированного использования телевизора.

Телевизор запрограммирован так, что помнит последний использованный режим даже после выключения.

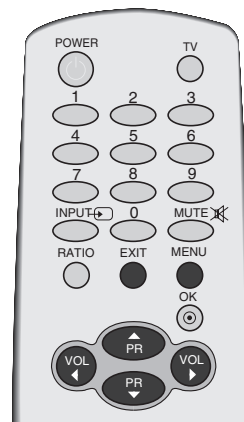

- 1 Нажмите кнопку **MENU** (Меню) и с помощью кнопок **▲ / ▼** выберите меню **ОПЦИИ**.
- 2 Нажмите кнопку **▶** затем **▲ / ▼** чтобы выбрать **БЛОКИРОВКА КНОПОК**.
- 3 Нажмите кнопку **▶**, затем с помощью кнопки **▲ / ▼** выберите значение **ВКЛ.** или **ВЫКЛ..**
- 4 Нажмите кнопку **EXIT** для возврата к нормальному просмотру телевизионных программ.

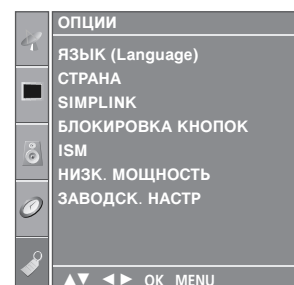

1

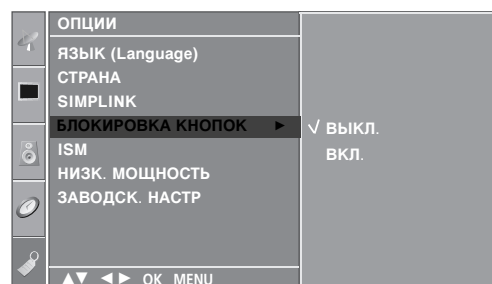

2 3

! ПРИМЕЧАНИЕ

- ▶ Если блокировка кнопок включена, при выключенном телевизоре нажмите кнопки **⏻ / I**, **INPUT** (ВХОД), **PR ▲ / ▼**(ПРОГРАММА ▲ / ▼) телевизора, кнопки **POWER** (ПИТАНИЕ), **INPUT** (ВХОД), **TV** (ТВ), **▲ / ▼** или цифровые кнопки пульта дистанционного управления.
- ▶ Если при включенной блокировке кнопок во время просмотра телевизора нажать любую кнопку на передней панели, на экране появится надпись «**Key Lock on**» (Блокировка кнопок).



Работает только с устройством, имеющим логотип SIMPLINK.
Проверьте наличие логотипа SIMPLINK.

Simplelink позволяет управлять записями и воспроизводить их на других видеоустройствах, подключенных к ТВ при помощи кабеля HDMI, не используя дополнительных кабелей и без какой-либо дополнительной настройки.

Если вам не требуется меню SIMPLINK, выберите **ВЫКЛ..**

Если устройство SIMPLINK находится в режиме **PLAY** (воспроизведение), кнопки (◀ / ▶) используются для регулировки громкости, но для навигации они используются в режиме **MENU** (меню).



- 1 Нажмите кнопку **MENU** (Меню) и с помощью кнопок ▲ / ▼ выберите меню **ОПЦИИ**.
- 2 Нажмите кнопку ▶ затем ▲ / ▼ чтобы выбрать **SIMPLINK**.
- 3 Нажмите кнопку ▶, затем с помощью кнопки ▲ / ▼ выберите значение **ВКЛ.** или **ВЫКЛ..**
- 4 Нажмите кнопку **EXIT** для возврата к нормальному просмотру телевизионных программ.

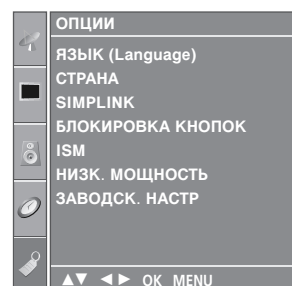

1

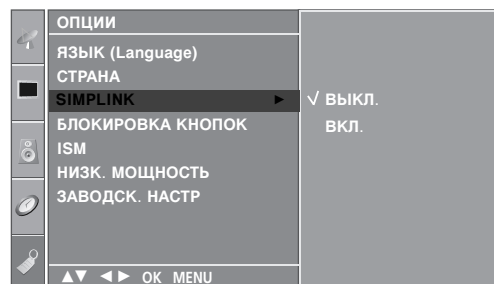

2 3

Функции SIMPLINK

Воспроизведение записи/диска

Управлять подключенными видеоустройствами можно при помощи кнопок ▲ / ▼ / ◀ / ▶ и ОК, а также кнопок воспроизведения, остановки воспроизведения, паузы, быстрой перемотки, быстрой обратной перемотки и пропуска части.

(Кнопка ⏻ не предоставляет этих возможностей.)

Прямое воспроизведение

После подключения видеоустройств к ТВ можно непосредственно управлять этими устройствами и воспроизводить мультимедиа без дополнительных настроек.

Выбор видеоустройства

Позволяет выбрать одно из видеоустройств, подключенных к ТВ, и запустить его для воспроизведения записей.

Отключение всех устройств

При отключении ТВ все подключенные к нему устройства также отключаются.

Переключение аудиовыхода

Предоставляет простой способ переключения аудиовыхода.

***Устройство, подключенное к ТВ при помощи кабеля HDMI, но не поддерживающее Simplink, не предоставляет такой возможности.**

Меню SIMPLINK

Нажмите кнопки ▲ / ▼ / ◀ / ▶, затем с помощью кнопки ОК выберите нужный источник SIMPLINK.

- 1 TV viewing (Просмотр ТВ):** переключение на предыдущий канал ТВ независимо от текущего режима.
- 2 DISC playback (Воспроизведение с диска):** выбор подключенных дисков и запуск воспроизведения. Если доступны несколько дисков, названия дисков будут выведены в нижней части экрана.
- 3 VCR playback (Воспроизведение VCR):** воспроизведение и управление подключенным VCR.
- 4 HDD Recordings playback (Воспроизведение записей с HDD):** воспроизведение и управление записями, хранящимися на HDD.
- 5 Audio Out to Home theatre/Audio Out to TV (Вывод звука на домашний кинотеатр/Вывод звука на ТВ):** выбор динамиков домашнего кинотеатра или ТВ для вывода звука.

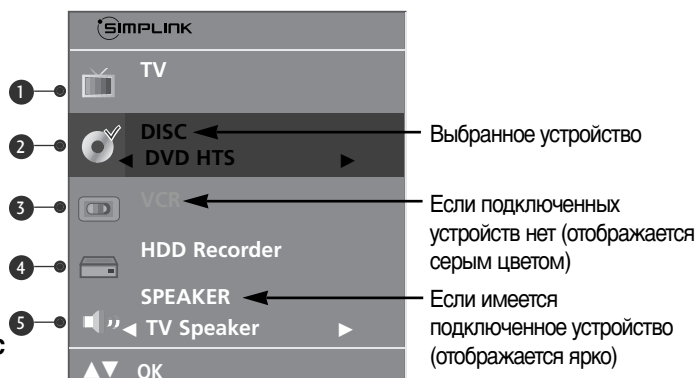

! ПРИМЕЧАНИЕ

- ▶ Подключите кабель HDMI к HDMI/DVI IN или разъему (HDMI выход), расположенному на задней стороне устройства SIMPLINK терминалу HDMI IN.
- ▶ Для домашнего кинотеатра с функцией SIMPLINK после подключения HDMI терминала указанным выше методом, подключите кабель VARIABLE AUDIO OUT к терминалу VARIABLE AUDIO IN на задней панели устройства SIMPLINK.
- ▶ При работе с внешним устройством с функцией SIMPLINK, нажмите кнопку MODE на пульте дистанционного управления телевизора и используйте его для управления.
- ▶ Когда источник сигнала подключается к другому источнику с помощью кнопки INPUT на пульте дистанционного управления, устройство использующее функцию SIMPLINK останавливается.
- ▶ При выборе или управлении медиа-устройством с функцией домашнего кинотеатра, динамик автоматически переключается на К* (прослушивание через домашний кинотеатр).

КОНТРОЛЬ ИЗОБРАЖЕНИЯ

Вариант просмотра PIP (изображение на поле основного изображения)

Функция PIP позволяет одновременно просматривать на экране телевизора две независимые картинки. Одна картинка будет большой, а вторая будет представлять собой небольшое вставленное изображение.

Функция PIP доступна в режиме Component, RGB, HDMI. (Однако использование разрешения 480i/576i в режиме Component не поддерживается.)



Просмотр PIP/двойное окно

Для доступа к дополнительной картинке нажмите кнопку PIP. Каждое нажатие кнопки PIP изменяет параметр PIP (Картинка в картинке), как показано ниже.

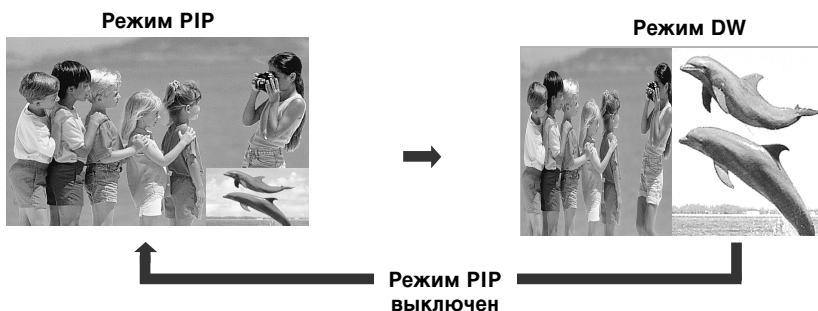

Выбор программы для вспомогательной картинки

Чтобы выбрать программу для дополнительной картинки, нажмите кнопку **PIP PR +/-** (Программа для PIP +/-).

Номер выбранной программы отображается под номером программы главного экрана.

КОНТРОЛЬ ИЗОБРАЖЕНИЯ

Выбор источника сигнала для дополнительной картинки

Нажмите кнопку **PIP INPUT**, чтобы выбрать источник сигнала для дополнительной картинки. Каждое нажатие кнопки **PIP INPUT** выводит на экран источник сигнала для дополнительной картинки.
(Функция доступна только в режимах TV, AV1, AV2)

Настройка размера дополнительной картинки (только для режима PIP)

Нажмите кнопку **SIZE**, затем с помощью кнопки нужный размер дополнительной картинки. Кнопка **SIZE** настраивает дополнительную картинку в режиме PIP.

Перемещение дополнительной картинки (только для режима PIP)

Нажмите кнопку **POSITION**.
Последовательное нажатие кнопки **POSITION** перемещает дополнительную картинку влево.

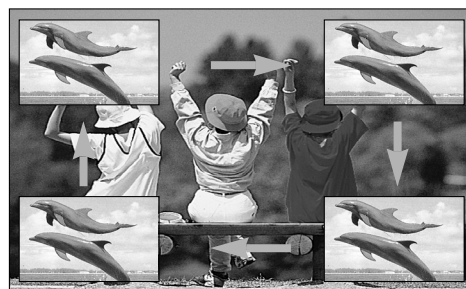

УПРАВЛЕНИЕ РАЗМЕРОМ ИЗОБРАЖЕНИЯ (КОЭФФИЦИЕНТОМ ПРОПОРЦИОНАЛЬНОСТИ)

При просмотре телевизора вы можете выбирать разные форматы изображения ; **ПАНОРАМА**, **ПОЛНЫЙ ЭКРАН**, **ОБЫЧНЫЙ**, **4:3**, **16:9**, **14:9**, **УВЕЛИЧЕННЫЙ 1/2**.

Если на экране в течение длительного времени остается фиксированная картинка, она может "отпечататься" на нем.

Масштаб можно увеличить с помощью кнопки ▲ / ▼.

Эта функция работает со следующим сигналом.



- 1 Нажмите несколько раз кнопку **RATIO** (ФОРМАТ ЭКРАНА) и выберите нужный формат изображения.
Коэффициент пропорциональности также можно настроить с помощью меню **КАРТИОКА** .

• ПАНОРАМА

Если телевизор принимает широкоэкранный сигнал, с помощью этого параметра можно отрегулировать изображение так, чтобы оно в нелинейной пропорции заполняло по горизонтали весь экран.



• ПОЛНЫЙ ЭКРАН

Если телевизор принимает широкоэкранный сигнал, с помощью этого параметра можно отрегулировать изображение так, чтобы оно в линейной пропорции заполняло весь экран по горизонтали или по вертикали. (Эта функция доступна не для сигнала NTSC.)



• ОБЫЧНЫЙ

Если телевизор принимает широкоэкранный сигнал, он автоматически преобразуется в формат изображения, которое должно передаваться.

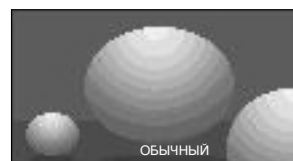

• 4:3

При выборе этого параметра можно просмотреть изображение в формате 4:3, а по краям справа и слева появятся серые полосы.



КОНТРОЛЬ ИЗОБРАЖЕНИЯ

- **16:9**

Выбрав этот параметр, можно отрегулировать изображение так, чтобы оно в линейной пропорции заполняло по горизонтали весь экран (используется для просмотра DVD в формате 4:3).

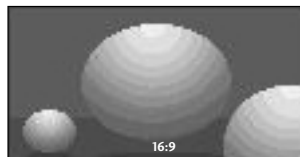

- **14:9**

Вы можете наслаждаться картинным форматом 14:9 или общей программой ТЕЛЕВИДЕНИЯ через 14:9 способ.

Экран 14:9 рассматривается, точно так же как который экран 4:3 увеличен к верхнему низкому и левому/правильному.



- **УВЕЛИЧЕННЫЙ 1**

Позволяет просматривать изображение, заполняющее весь экран, без преобразования. Однако верхняя и нижняя части изображения будут обрезаны.

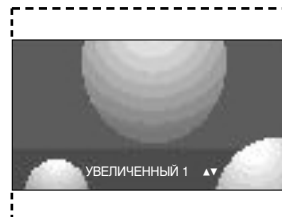

- **УВЕЛИЧЕННЫЙ 2**

Выберите УВЕЛИЧЕННЫЙ 2, если необходимо преобразовать растянутое по горизонтали и обрезанное по вертикали изображение. Изображение выводится как промежуточный вариант между преобразованием и заполнением экрана.



! ПРИМЕЧАНИЕ

- ▶ Параметр 4:3, 16:9 (Широкий экран) можно выбрать только в режиме RGB, HDMI, Component.

СТАНДАРТНЫЕ НАСТРОЙКИ ПАРАМЕТРОВ ИЗОБРАЖЕНИЯ

Режим отображения-стандартные настройки

ДИНАМИЧНЫЙ

Обеспечивает четкое изображение.

СТАНДАРТНЫЙ

Основной и наиболее естественный режим экрана.

МЯГКИЙ

Обеспечивает умеренную четкость изображения.

ПОЛЬЗОВАТЕЛЬ 1/2

Использование настроек, задаваемых пользователем.

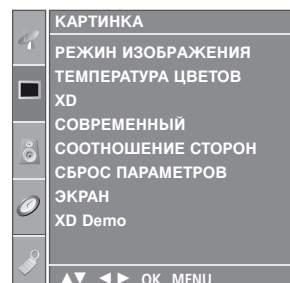
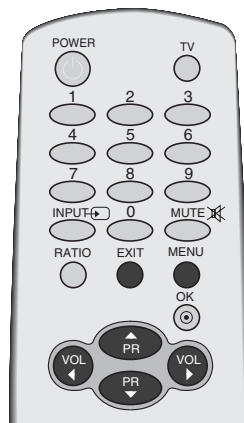

1 Нажмите кнопку **MENU** (Меню) и с помощью кнопок **▲ / ▼** выберите меню **КАРТИНКА**.

2 Нажмите кнопку **▶** затем **▲ / ▼** чтобы выбрать **РЕЖИМ ИЗОБРАЖЕНИЯ**.

3 Нажмите кнопку **▶**, затем с помощью кнопки **▲ / ▼** выберите значение **ДИНАМИЧНЫЙ**, **СТАНДАРТНЫЙ**, **МЯГКИЙ**, **ПОЛЬЗОВАТЕЛЬ 1** или **ПОЛЬЗОВАТЕЛЬ 2**.

4 Нажмите кнопку **EXIT** для возврата к нормальному просмотру телевизионных программ.

- Меню **РЕЖИМ ИЗОБРАЖЕНИЯ** служит для настройки качества изображения. Выберите заданное значение в меню **РЕЖИМ ИЗОБРАЖЕНИЯ** на основе категории программы.
- Режимы **ДИНАМИЧНЫЙ**, **СТАНДАРТНЫЙ** и **МЯГКИЙ** запрограммированы изготовителем для оптимальной передачи изображения, их нельзя изменить.

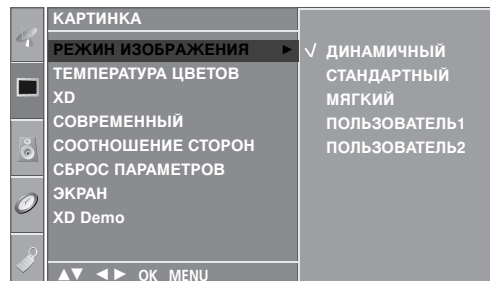

КОНТРОЛЬ ИЗОБРАЖЕНИЯ

Автоматическое управление тоном экрана (Теплый/ Средний /Прохладный)

Чтобы установить исходные значения (настройки по умолчанию), выберите параметр **ПРОХЛАДНЫЙ**.

Выберите один из трех вариантов автоматической настройки цвета. Повысьте температуру, чтобы подчеркнуть теплые цвета, такие как красный, или понизьте температуру, чтобы сделать цвета менее интенсивными, добавив синего.

Эту функцию можно использовать только в режиме Картинки **ПОЛЬЗОВАТЕЛЬ1/2**.

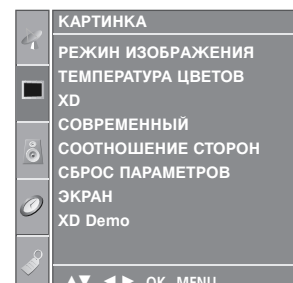
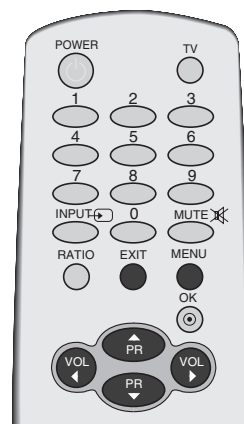

1 Нажмите кнопку **MENU** (Меню) и с помощью кнопка ▲ / ▼ выберите меню **КАРТИНКА**.

2 Нажмите кнопку ► затем ▲ / ▼ чтобы выбрать **ТЕМПЕРАТУРА ЦВЕТОВ**.

3 Нажмите кнопку ►, затем с помощью кнопки ▲ / ▼ выберите значение **ПРОХЛАДНЫЙ**, **СРЕДНИЙ**, **ТЕПЛЫЙ** или **ПОЛЬЗОВАТЕЛЬ**.

4 Нажмите кнопку **EXIT** для возврата к нормальному просмотру телевизионных программ.

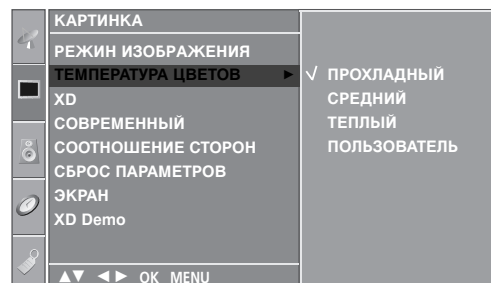

2 3

РУЧНАЯ НАСТРОЙКА ИЗОБРАЖЕНИЯ

РЕЖИМ ИЗОБРАЖЕНИЯ-параметр (ПОЛЬЗОВАТЕЛЬ)

КОНТРАСТ

Настраивает разницу между темными и светлыми уровнями изображения.

ЯРКОСТЬ

Увеличивает или уменьшает количество белого в изображении.

ЦВЕТ

Изменяет интенсивность цветов.

ЧЕТКОСТЬ

Изменяет уровень четкости границ между светлыми и темными областями изображения. Чем ниже уровень, тем размытее изображение.

ОТТЕНКИ

Изменяет соотношение красного и зеленого цветов.

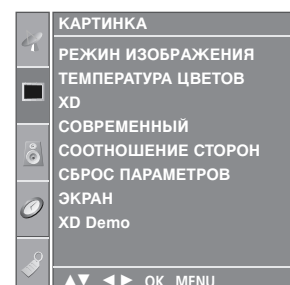
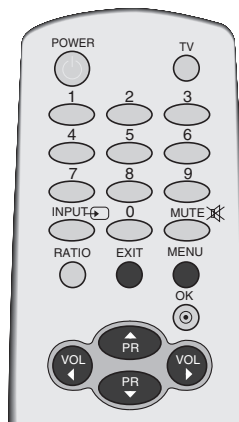

1 Нажмите кнопку **MENU** (Меню) и с помощью кнопок **▲ / ▼** выберите меню **КАРТИНКА**.

2 Нажмите кнопку **▶** затем **▲ / ▼** чтобы выбрать **РЕЖИМ ИЗОБРАЖЕНИЯ**.

3 Нажмите кнопку **▶**, затем с помощью кнопки **▲ / ▼** выберите значение **ПОЛЬЗОВАТЕЛЬ1** или **ПОЛЬЗОВАТЕЛЬ2**.

4 Нажмите кнопку **▶** и с помощью кнопки **▲ / ▼** выберите нужный параметр: (**КОНТРАСТ**, **ЯРКОСТЬ**, **ЦВЕТ**, **ЧЕТКОСТЬ** и **ОТТЕНКИ**).

5 С помощью кнопки **◀ / ▶** выполните нужную настройку.

6 Нажмите кнопку **EXIT** для возврата к нормальному просмотру телевизионных программ.

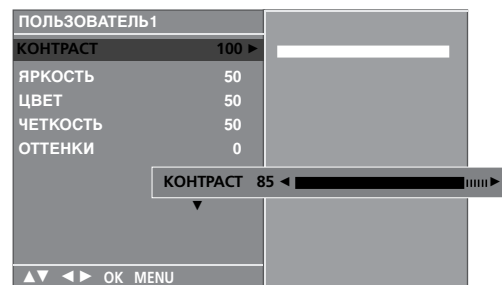
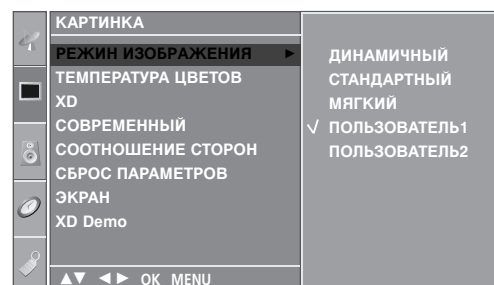

! ПРИМЕЧАНИЕ

- ▶ В режиме RGB-PC нельзя настроить цвет, резкость и оттенок до нужного уровня.

КОНТРОЛЬ ИЗОБРАЖЕНИЯ

ТЕМПЕРАТУРА ЦВЕТОВ - параметр ПОЛЬЗОВАТЕЛЬ

настройка красного, зеленого и синего цвета согласно собственным предпочтениям.

Эту функцию можно использовать только в режиме Картинки **ПОЛЬЗОВАТЕЛЬ1/2**.

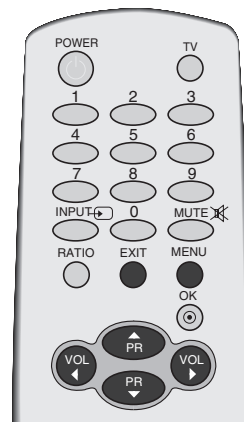

- 1 Нажмите кнопку **MENU** (Меню) и с помощью кнопок **▲ / ▼** выберите меню **КАРТИНКА**.
- 2 Нажмите кнопку **▶** затем **▲ / ▼** чтобы выбрать **ТЕМПЕРАТУРА ЦВЕТОВ**.
- 3 Нажмите кнопку **▶**, затем с помощью кнопки **▲ / ▼** выберите значение **ПОЛЬЗОВАТЕЛЬ**.
- 4 Нажмите кнопку **▶**, затем с помощью кнопки **▲ / ▼** выберите значение **КРАСНЫЙ**, **ЗЕЛЕНый** или **СИНИЙ**.
- 5 С помощью кнопки **◀ / ▶** выполните нужную настройку.
- 6 Нажмите кнопку **EXIT** для возврата к нормальному просмотру телевизионных программ.ing.

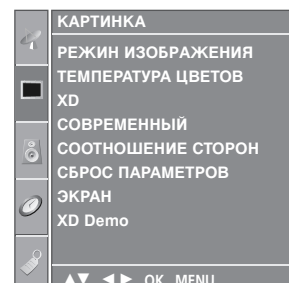

1

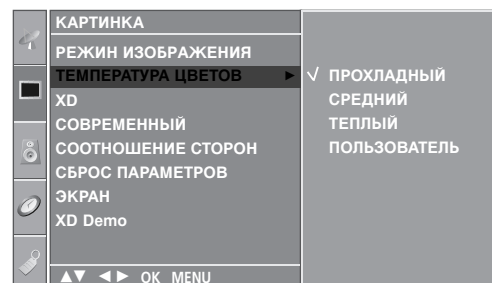

2 3

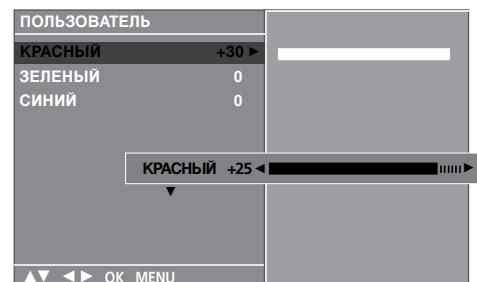

4 5

XD - ТЕХНОЛОГИЯ УЛУЧШЕНИЯ КАЧЕСТВА ИЗОБРАЖЕНИЯ

Технология XD – это уникальная технология компании LG Electronic для улучшения качества картинки, которая позволяет выводить неискаженный сигнал высокой плотности записи (HD) посредством усовершенствованного алгоритма обработки цифрового сигнала.

Эта функция недоступна в режиме RGB [PC].

- 1 Нажмите кнопку **MENU** (Меню) и с помощью кнопок **▲ / ▼** выберите меню **КАРТИНКА**.
- 2 Нажмите кнопку **▶** затем **▲ / ▼** чтобы выбрать **XD**.
- 3 Нажмите кнопку **▶**, затем с помощью кнопки **▲ / ▼** выберите значение **АВТО** или **РУЧНОЙ**.
- 4 Нажмите кнопку **EXIT** для возврата к нормальному просмотру телевизионных программ.

* Выбор ручной настройки

Это меню активируется после выбора в меню Изображение параметра **ПОЛЬЗОВАТЕЛЬ1** или **ПОЛЬЗОВАТЕЛЬ2**.

- 1 Нажмите кнопку **▶**, затем с помощью кнопки **▲ / ▼** выберите значение **XD КОНТРАСТ**, **XD ЦВЕТ** или **XD NR**.
- 2 Нажмите кнопку **▶**, затем с помощью кнопки **▲ / ▼** выберите значение **ВКЛ.** или **ВЫКЛ.**
- 3 Нажмите кнопку **EXIT** для возврата к нормальному просмотру телевизионных программ.

- **XD КОНТРАСТ**: Автоматически выбирает оптимальные настройки контрастности в соответствии с яркостью отражения.
- **XD ЦВЕТ**: Автоматически изменяет цвета отражения, чтобы сделать цвета максимально естественными.
- **XD NR**: Удаление помех до уровня, когда они перестают искажать исходное изображение. (Функция недоступна в режиме HDMI, Component (кроме 480i/576i), RGB-PC mode.)

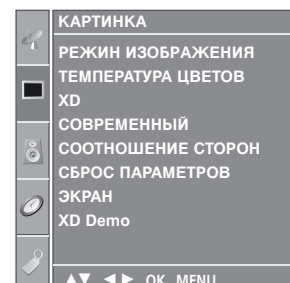
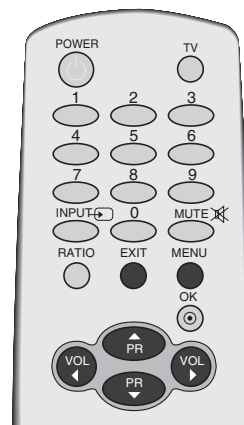

1

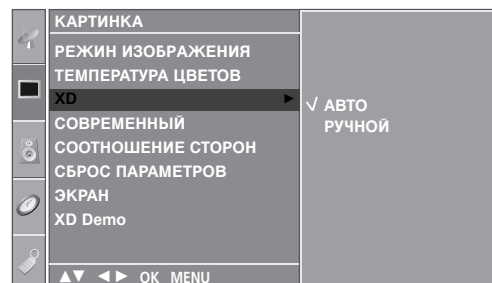

2 3



1 2

КОНТРОЛЬ ИЗОБРАЖЕНИЯ

XD DEMO

Используйте ее, чтобы увидеть разницу между включенным и выключенным режимом XD demo.

Эта функция недоступна в режиме RGB[PC].

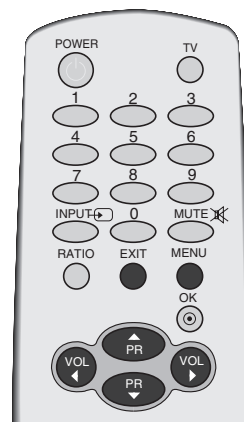

1 Нажмите кнопку **MENU** (Меню) и с помощью кнопок ▲ / ▼ выберите меню **КАРТИНКА**.

2 Нажмите кнопку ► затем ▲ / ▼ чтобы выбрать **XD Demo**.

3 Чтобы включить функцию **XD Demo**, нажмите кнопку ►.

4 Чтобы выключить функцию **XD Demo**, нажмите кнопку **MENU**.

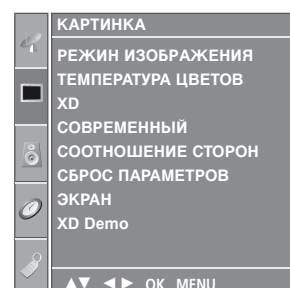

1

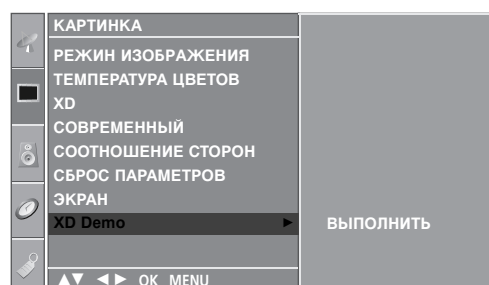

2 3

• XD Demo



ДОПОЛНИТЕЛЬНЫЕ НАСТРОЙКИ ДЛЯ ПРОСМОТРА ФИЛЬМОВ

Настройте телевизор для просмотра фильмов.

В режиме Кино (режим 3:2 Pull-Down или Cinema Correction) телевизор изменит видеоряд с 24 кадров в секунду на 30 кадров в секунду.

Эта функция работает только в режимах Analog TV, AV и Component 480i/576i.

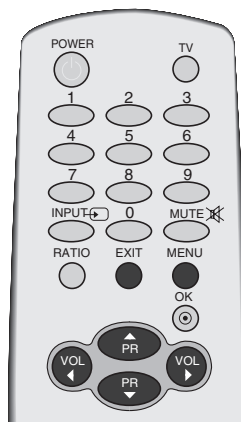

- 1 Нажмите кнопку **MENU** (Меню) и с помощью кнопок **▲ / ▼** выберите меню **КАРТИНКА**.
- 2 Нажмите кнопку **▶** затем **▲ / ▼** чтобы выбрать **СОВРЕМЕННЫЙ**.
- 3 Нажмите кнопку **▶** затем **▲ / ▼** чтобы выбрать **КИНО**.
- 4 Нажмите кнопку **▶**, затем с помощью кнопки **▲ / ▼** выберите значение **ВКЛ.** или **ВЫКЛ..**
- 5 Нажмите кнопку **EXIT** для возврата к нормальному просмотру телевизионных программ.

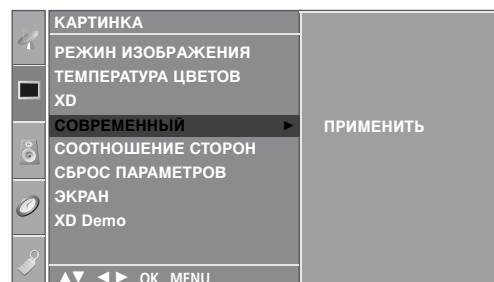
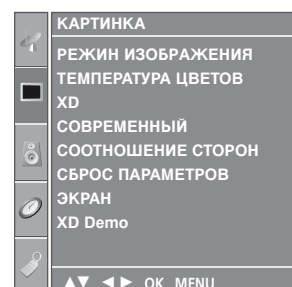

КОНТРОЛЬ ИЗОБРАЖЕНИЯ

ДОПОЛНИТЕЛЬНЫЕ НАСТРОЙКИ — УРОВЕНЬ ЧЕРНОГО (ТЕМНОГО)

При просмотре фильмов эта функция выбирает лучшее качество изображения. Настройка контрастности и яркости изображения с помощью уровня черного цвета на экране.

Эта функция работает в следующем режиме: AV (NTSC-M) или HDMI.

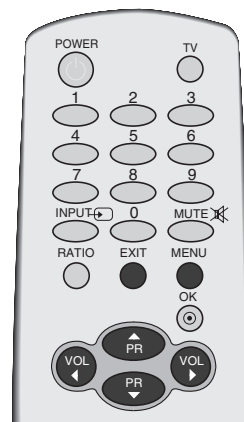

1 Нажмите кнопку **MENU** (Меню) и с помощью кнопок ▲ / ▼ выберите меню **КАРТИНКА**.

2 Нажмите кнопку ► затем ▲ / ▼ чтобы выбрать **СОВРЕМЕННЫЙ**.

3 Нажмите кнопку ► затем ▲ / ▼ чтобы выбрать **УРОВЕНЬ ЧЕРНОГО**.

4 Нажмите кнопку ►, затем с помощью кнопки ▲ / ▼ выберите значение **НИЗКИЙ** или **АДАПТИВНЫЙ**.

■ **НИЗКИЙ** : Экран становится темней.

■ **АДАПТИВНЫЙ** : Экран становится ярче.

5 Нажмите кнопку **EXIT** для возврата к нормальному просмотру телевизионных программ.

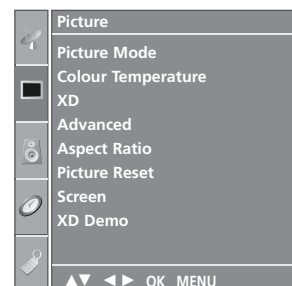

1

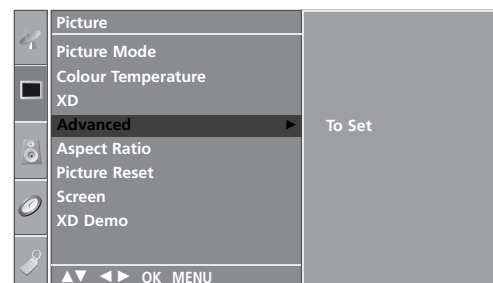

2 3

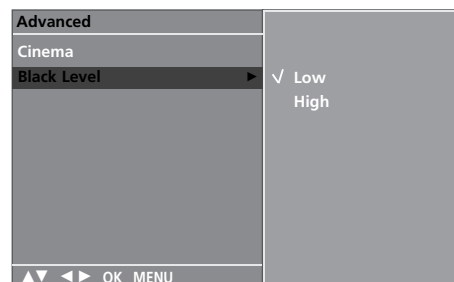

4

СБРОС НАСТРОЕК ИЗОБРАЖЕНИЯ

Восстановление заводских настроек по умолчанию для параметров Изображение, Оттенок цвета, XD, С современный.

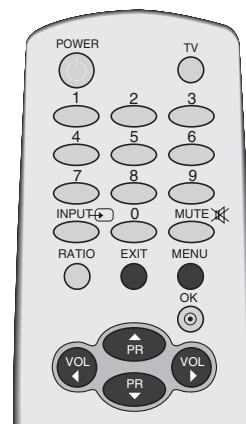

- 1 Нажмите кнопку **MENU** (Меню) и с помощью кнопок ▲ / ▼ выберите меню **КАРТИНКА**.
- 2 Нажмите кнопку ► затем ▲ / ▼ чтобы выбрать **СБРОС ПАРАМЕТРОВ**.
- 3 Нажмите кнопку ►
- 4 Нажмите кнопку **EXIT** для возврата к нормальному просмотру телевизионных программ.

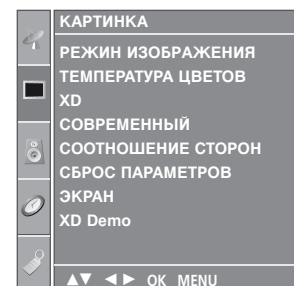

1

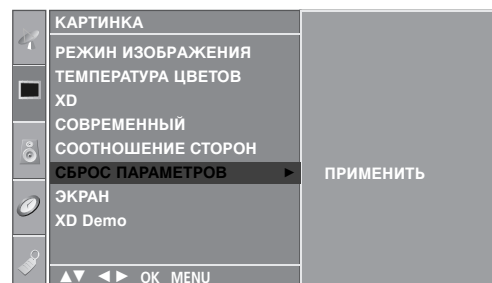

2 3

КОНТРОЛЬ ИЗОБРАЖЕНИЯ

МИНИМИЗАЦИЯ НАЛОЖЕНИЯ ОБРАЗОВ(ISM)

Если на экране долго остается фиксированное изображение с компьютера или видеоигры, оно может остаться на экране даже после смены картинки. Старайтесь, чтобы одна и та же картинка не оставалась на экране в течение длительного времени.

White Wash

Функция White Wash (Чистка) удаляет с экрана "отпечатавшееся" изображение.

Примечание. Функция White Wash может не полностью удалить слишком сильно "отпечатавшиеся" изображения.

ОРБИТЕР

Функция Орбитер может помочь избежать появления "отпечатавшихся" изображений. Однако лучше не оставлять фиксированную картинку на экране. Чтобы избежать "отпечатывания" изображения, экран должен обновляться каждые две минуты.

ИНВЕРСИЯ

Эта функция меняет цвет экрана.

Цвет автоматически меняется каждые 30 минут.

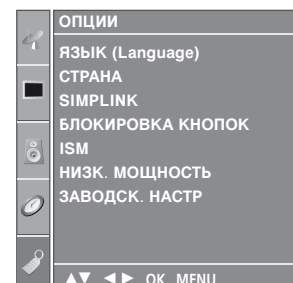
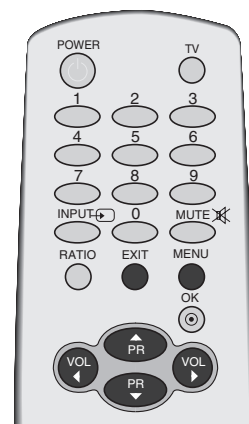

1

1 Нажмите кнопку **MENU** (Меню) и с помощью кнопок **▲ / ▼** выберите меню **ОПЦИИ**.

2 Нажмите кнопку **▶** затем **▲ / ▼** чтобы выбрать **ISM**.

3 Нажмите кнопку **▶** и с помощью кнопки **▲ / ▼** выберите функцию **НОРМАЛЬНЫЙ**, **White Wash**, **ОРБИТЕР** или **ИНВЕРСИЯ**.

Если использование специальных функций не требуется, используйте режим **Нормальный**.

4 Нажмите кнопку **EXIT** для возврата к нормальному просмотру телевизионных программ.

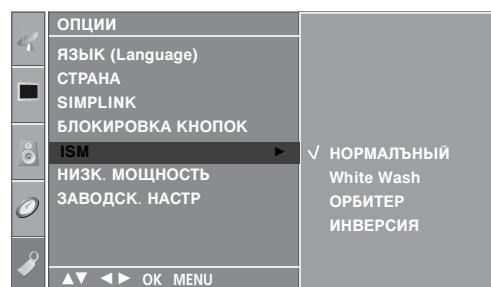

2 3

ЭНЕРГОСБЕРЕГАЮЩИЙ РЕЖИМ ОТОБРАЖЕНИЯ

Эта функция сокращает расход электроэнергии.
В режиме In-Store (на будущее), даже если функция Low Power (пониженное энергопотребление) активна, она не работает.

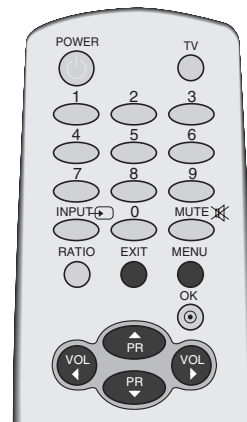

1 Нажмите кнопку **MENU** (Меню) и с помощью кнопок **▲ / ▼** выберите меню **ОПЦИИ**.

2 Нажмите кнопку **▶** затем **▲ / ▼** чтобы выбрать **НИЗК. МОЩНОСТЬ**.

3 Нажмите кнопку **▶**, затем с помощью кнопки **▲ / ▼** выберите значение **ВКЛ.** или **ВЫКЛ.**

4 Нажмите кнопку **EXIT** для возврата к нормальному просмотру телевизионных программ.

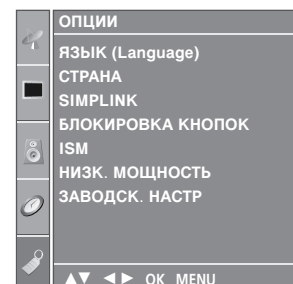

1

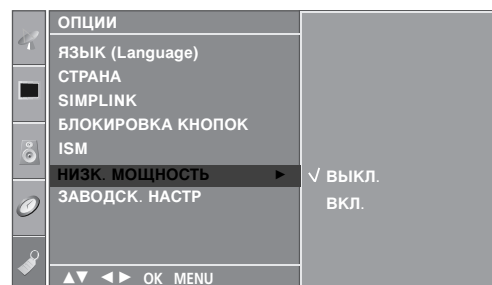

2 3

КОНТРОЛЬ ИЗОБРАЖЕНИЯ

Возврат к заводским настройкам

Предназначен для общей настройки экранного меню (OSD - On Screen Display).

После инициализации окно Guide Setup (настройка руководства) отображается еще раз после инициализации.

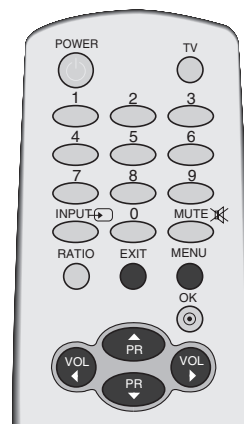

- 1 Нажмите кнопку **MENU** (Меню) и с помощью кнопок **▲ / ▼** выберите меню **ОПЦИИ**.
- 2 Нажмите кнопку **▶** затем **▲ / ▼** чтобы выбрать **ЗАВОДСК. НАСТР.**
- 3 Нажмите кнопку **▶**.
- 4 Нажмите кнопку **EXIT** для возврата к нормальному просмотру телевизионных программ.

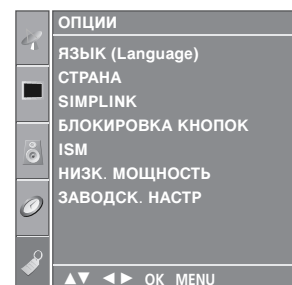

1

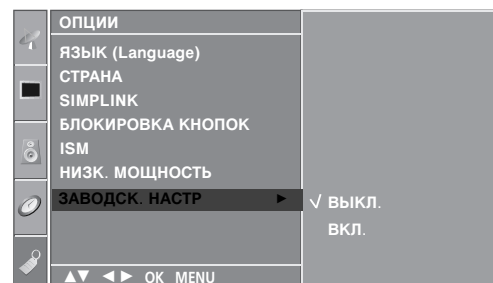

2 3

УПРАВЛЕНИЕ ЗВУКОМ И ВЫБОР ЯЗЫКА

АВТОМАТИЧЕСКАЯ НАСТРОЙКА ГРОМКОСТИ

Функция AVL (автоматической регулировки громкости) автоматически поддерживает одинаковый уровень громкости при переключении с одной программы на другую.

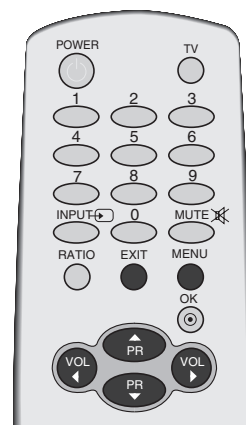

- 1 Нажмите кнопку **MENU** (Меню) и с помощью кнопок **▲ / ▼** выберите меню **ЗВУК**.
- 2 Нажмите кнопку **▶** затем **▲ / ▼** чтобы выбрать **АВТО ГРОМКОСТЬ**.
- 3 Нажмите кнопку **▶**, затем с помощью кнопки **▲ / ▼** выберите значение **ВКЛ.** или **ВЫКЛ..**
- 4 Нажмите кнопку **EXIT** для возврата к нормальному просмотру телевизионных программ.

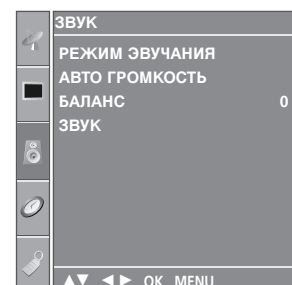

1

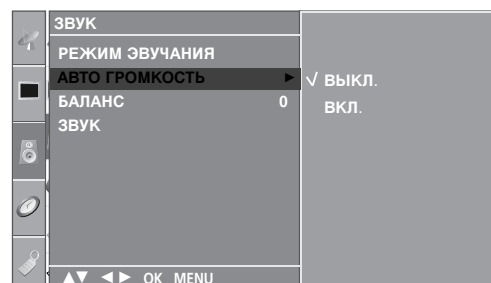

2 3

УПРАВЛЕНИЕ ЗВУКОМ И ВЫБОР ЯЗЫКА

СТАНДАРТНЫЕ ПАРАМЕТРЫ ЗВУКА-ЗВУКОВОЙ РЕЖИМ

Можно выбрать нужные параметры звука: Surround MAX, Плоский, Музыка, Фильм и Спорт, а также звуковую частоту эквалайзера.

Функция **РЕЖИМ ЭВУЧАНИЯ** позволяет наслаждаться звуком самого высокого качества, не выполняя специальных настроек, потому что телевизор сам настраивает звук в соответствии с программой.

Настройки **Surround MAX**, **СТАНДАРТНЫЙ**, **МУЗЫКА**, **ФИЛЬМ** и **СПОРТ** заранее установлены изготовителем для обеспечения лучшего качества звука, их нельзя изменить.

Surround MAX

Реалистичный звук.

СТАНДАРТНЫЙ

Наиболее выразительный и естественный звук.

МУЗЫКА

Параметр для получения реалистичного звука при прослушивании музыки.

ФИЛЬМ

Параметр для получения безупречного качества звука.

СПОРТ

Для просмотра трансляции спортивных соревнований.

ПОЛЬЗОВАТЕЛЬ

Использование настроек звука, задаваемых пользователем.

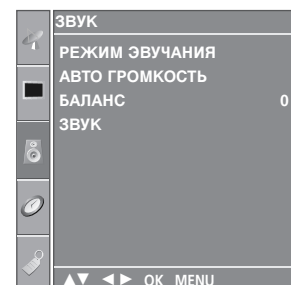
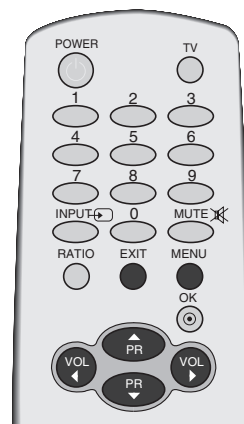

1

1 Нажмите кнопку **MENU** (Меню) и с помощью кнопок **▲ / ▼** выберите меню **ЗВУК**.

2 Нажмите кнопку **▶** затем **▲ / ▼** чтобы выбрать **РЕЖИМ ЭВУЧАНИЯ**.

3 Нажмите кнопку **▶**, затем с помощью кнопки **▲ / ▼** выберите значение **Surround MAX**, **СТАНДАРТНЫЙ**, **МУЗЫКА**, **ФИЛЬМ**, **СПОРТ** или **ПОЛЬЗОВАТЕЛЬ**.

4 Нажмите кнопку **EXIT** для возврата к нормальному просмотру телевизионных программ..

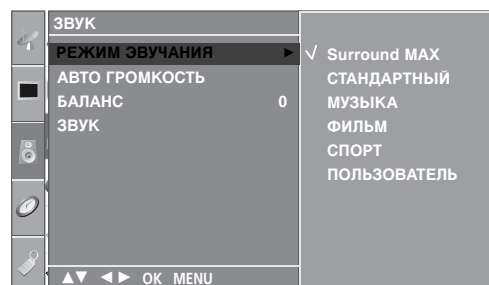

2 3

НАСТРОЙКА ПАРАМЕТРОВ ЗВУКА-РЕЖИМ

Настройка звукового эквалайзера.

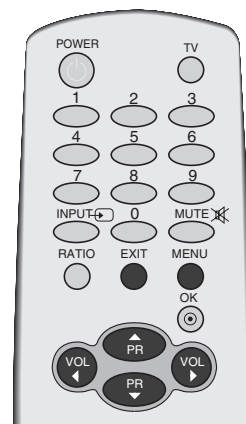

- 1 Нажмите кнопку **MENU** (Меню) и с помощью кнопок **▲ / ▼** выберите меню **ЗВУК**.
- 2 Нажмите кнопку **▶** затем **▲ / ▼** чтобы выбрать **РЕЖИМ ЭВУЧАНИЯ**.
- 3 Нажмите кнопку **▶** затем **▲ / ▼** чтобы выбрать **ПОЛЬЗОВАТЕЛЬ**.
- 4 Нажмите кнопку **▶**.
- 5 Выберите звуковой режим с помощью кнопки **◀ / ▶**.
Настройте уровень громкости кнопками **▲ / ▼**.
- 6 Нажмите кнопку **EXIT** для возврата к нормальному просмотру телевизионных программ.

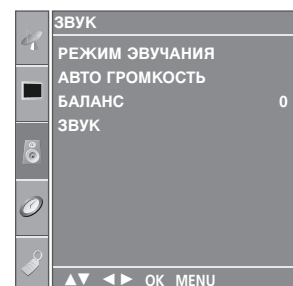

1

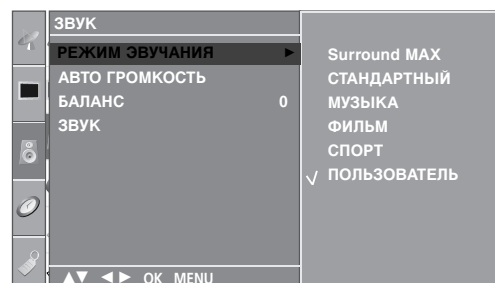

2 3 4



5

УПРАВЛЕНИЕ ЗВУКОМ И ВЫБОР ЯЗЫКА

Баланс

Можно настроить баланс динамика до нужного уровня.

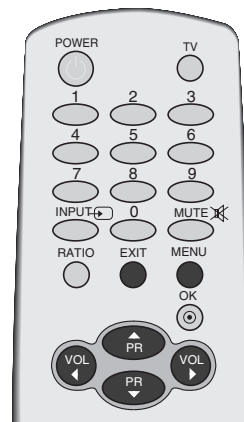

- 1 Нажмите кнопку **MENU** (Меню) и с помощью кнопок **▲ / ▼** выберите меню **ЗВУК**.
- 2 Нажмите кнопку **▶** затем **▲ / ▼** чтобы выбрать **БАЛАНС**.
- 3 Нажмите кнопку **▶**, затем кнопку **◀ / ▶**, чтобы внести нужные изменения.
- 4 Нажмите кнопку **EXIT** для возврата к нормальному просмотру телевизионных программ.

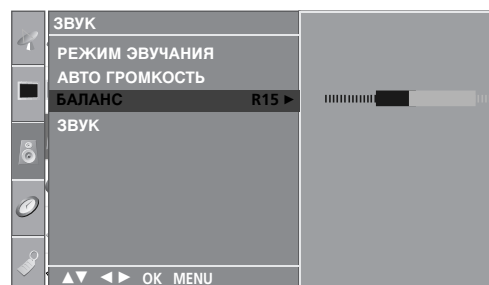
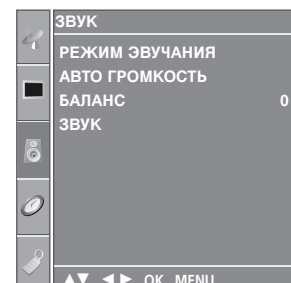

НАСТРОЙКА ДИНАМИКОВ ТВ, ВКЛ/ВЫКЛ

Можно изменить настройки встроенного динамика.

В режиме AV, COMPONENT, RGB[PC] и HDMI можно выводить аудио без видеосигнала.

Если используются внешняя высококачественная стереосистема, отключите встроенный динамик телевизора.

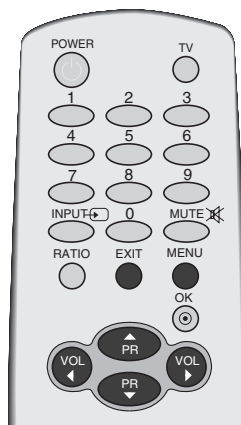

- 1 Нажмите кнопку **MENU** (Меню) и с помощью кнопок **▲ / ▼** выберите меню **ЗВУК**.
- 2 Нажмите кнопку **▶** затем **▲ / ▼** чтобы выбрать **ЗВУК**.
- 3 Нажмите кнопку **▶**, затем с помощью кнопки **▲ / ▼** выберите значение **ВКЛ.** или **ВЫКЛ.**
- 4 Нажмите кнопку **EXIT** для возврата к нормальному просмотру телевизионных программ.

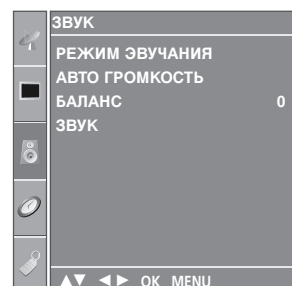

1

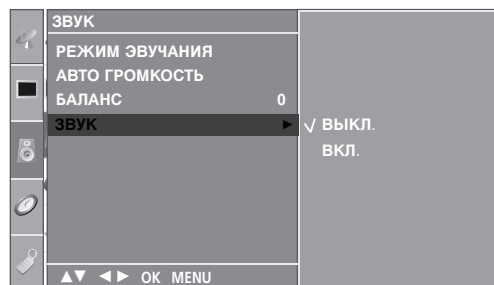

2 3

УПРАВЛЕНИЕ ЗВУКОМ И ВЫБОР ЯЗЫКА

I/II

Прием стереофонических программ и программ, передаваемых на двух языках

После выбора программы появляется информация о звуке для станции после того как исчезнет номер программы и имя станции.

Вещание	Экранный Дисплей
Mono	MONO
Stereo	STEREO
Dual	DUAL I

■ Установка монофонического звука

При приеме в режиме "стерео", если стереосигнал слабый, вы можете переключиться в режим "моно" двукратным нажатием кнопки I/II. При монофоническом приеме улучшается глубина звучания. Для обратного переключения в режим "стерео" снова два раза нажмите кнопку I/II.

■ Выбор языка для программы, передаваемой на двух языках

Если программа передается на двух языках, вы можете установить режим DUAL I, DUAL II или DUAL I+II (дополнительное устройство) посредством последовательных нажатий кнопки I/II.

DUAL I Громкоговорители воспроизводят основной язык.

DUAL II Громкоговорители воспроизводят второй язык.

DUAL I+II Один громкоговоритель воспроизводит основной язык, а второй громкоговоритель воспроизводит второй язык. (дополнительное устройство).



Прием передач, передаваемых в системе звукового сопровождения NICAM

Если ваша установка оснащена приемником NICAM, вы можете получать прекрасное цифровое воспроизведение звука.

С помощью последовательных нажатий кнопки I/II могут быть установлены следующие режимы звукового сопровождения:

-
- 1 Когда принимается монофонический сигнал **NICAM**, вы можете выбрать режим **NICAM MONO** или **FM MONO**.
-
- 2 Когда принимается стереофонический сигнал **NICAM**, вы можете выбрать режим **NICAM STEREO** или **FM MONO**.
-
- 3 Когда принимается сигнал звукового сопровождения **NICAM** на двух языках, вы можете выбрать режимы **NICAM DUAL I**, **NICAM DUAL II** или **NICAM DUAL I+II** или **MONO**. Когда выбирается режим FM MONO, на экране появляется сообщение MONO.
-

Выбор выходного сигнала звукового сопровождения

В режиме **AV**, **Component**, **RGB** или **HDMI** вы можете осуществлять переключение выходного звукового сигнала, подаваемого на правый и левый громкоговорители.

Это осуществляется с помощью последовательных нажатий кнопки I/II.

L+R : Звуковой сигнал, подключенный к левому входу аудиосигнала (L), подается на левый громкоговоритель, а звуковой сигнал, подключенный к правому входу аудиосигнала (R), подается на правый громкоговоритель.

L+L : Звуковой сигнал, подключенный к левому входу аудиосигнала (L), подается на левый и правый громкоговорители.

R+R : Звуковой сигнал, подключенный к правому входу аудиосигнала (R), подается на левый и правый громкоговорители.

УПРАВЛЕНИЕ ЗВУКОМ И ВЫБОР ЯЗЫКА

Выбор языка экранного меню OSD или страны

Эта функция доступна не во всех странах.

Когда телевизор включается в первый раз, на экране появляется меню руководства по установке.

- 1 Нажмите кнопку ▲ / ▼ / ◀ / ▶, затем с помощью кнопки **OK** выберите язык.
- 2 Нажмите кнопку ▲ / ▼ / ◀ / ▶, затем с помощью кнопки **OK** выберите страну.

* Если нужно изменить выбранный язык или страну

- 1 Нажмите кнопку **MENU**, затем с помощью стрелок ▲ / ▼ выберите меню **ОПЦИИ**.
- 2 Для выбора режима **ЯЗЫК (Language)** нажмите кнопку ▶, затем кнопку ▲ / ▼. Прежде всего выберите язык пользования.
или, Для выбора режима **СТРАНА** нажмите кнопку ▶, затем кнопку ▲ / ▼.
- 3 Нажмите кнопку ▶, затем с помощью кнопки ▲ / ▼ выберите другой язык или страну.
- 4 Нажмите кнопку **OK**.
- 5 Нажмите кнопку **EXIT** для возврата к нормальному просмотру телевизионных программ.

! ПРИМЕЧАНИЕ

- ▶ Если вы не закончили установку Руководства по установке, нажав на кнопку **EXIT**, или из-за превышения лимита времени отображения экранного меню, меню снова появится при включении прибора.
- ▶ Если вы выбрали неверное название страны, могут возникнуть некоторые проблемы с отображением телетекста.



УСТАНОВКА ВРЕМЕНИ

Установка часов

Вы должны точно установить время, прежде чем включать/выключать функцию времени.

В случае сбоя питания (отсоединение от сети или отключение электричества) часы необходимо переустановить.

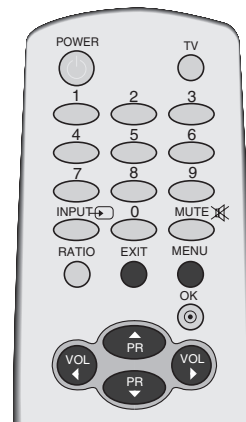

1 Нажать кнопку **MENU (МЕНЮ)**, а затем кнопку **▲ / ▼**, чтобы перейти к меню **ВРЕМЯ**.

2 Нажмите кнопку **▶** затем **▲ / ▼** чтобы выбрать **ЧАСЫ**.

3 Для установки часов нажмите кнопку **▶** и затем кнопку **▲ / ▼**.

4 Для исправления минуты нажмите кнопку **▶** и затем кнопку **▲ / ▼**.

5 Нажмите кнопку **EXIT** для возврата к нормальному просмотру телевизионных программ.

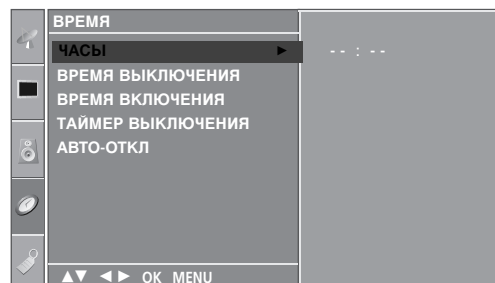
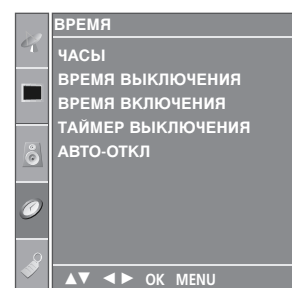

УСТАНОВКА ВРЕМЕНИ

НАСТРОЙКА АВТОМАТИЧЕСКОГО ВКЛЮЧЕНИЯ/ОТКЛЮЧЕНИЯ ТАЙМЕРА

Таймер выключения автоматически выводит телеприемник в режим ожидания в заданное время.

В случае перерыва в электроснабжении (отключении телеприемника или электричества) время необходимо переустановить.

Через 2 часа после срабатывания функции времени включения, телеприемник автоматически переключается в режим ожидания до тех пор, пока не нажимается какая-нибудь кнопка.

Уже установленная функция времени включения или выключения ежедневно срабатывает в заданное время.

Если функции таймеров выключения и включения установлены в одно и то же время, то срабатывает функция таймера выключения.

Для срабатывания таймера включения телеприемник должен быть в режиме ожидания.

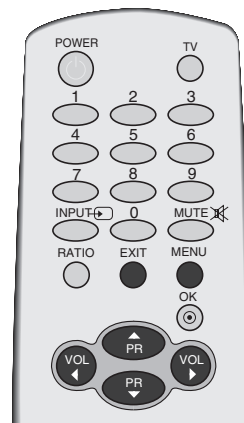

1 Нажать кнопку **MENU (МЕНЮ)**, а затем кнопку **▲ / ▼**, чтобы перейти к меню **ВРЕМЯ**.

2 Нажмите кнопку **▶** затем **▲ / ▼** чтобы выбрать **ВРЕМЯ ВЫКЛЮЧЕНИЯ** или **ВРЕМЯ ВКЛЮЧЕНИЯ**.

3 Нажмите кнопку **▶** затем **▲ / ▼** чтобы выбрать **Вкл..**
• Только функция Вкл Время нажатием кнопок **▲ / ▼** выберите пункт меню **ВЫКЛ..**

4 Для установки часов нажмите кнопку **▶** и затем кнопку **▲ / ▼**.

5 Для исправления минуты нажмите кнопку **▶** и затем кнопку **▲ / ▼**.

6 Функция **Только ВРЕМЯ ВКЛЮЧЕНИЯ.;**
• **Программа:** Нажмите кнопку **▶** и выберите программу с помощью кнопки **▲ / ▼**.
• **Громкость:** Нажмите кнопку **▶** и с помощью кнопки **▲ / ▼** выберите уровень громкости.

7 Нажмите кнопку **EXIT** для возврата к нормальному просмотру телевизионных программ.

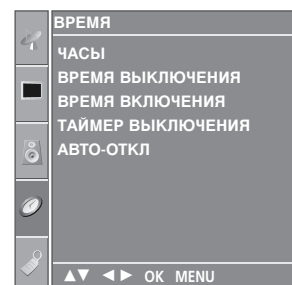

1

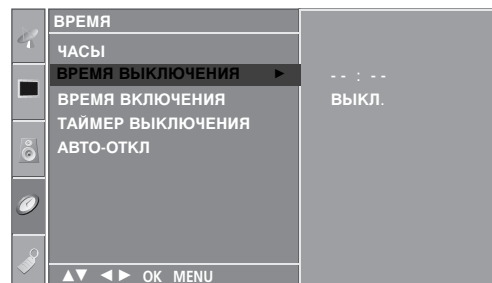

2 3 4 5

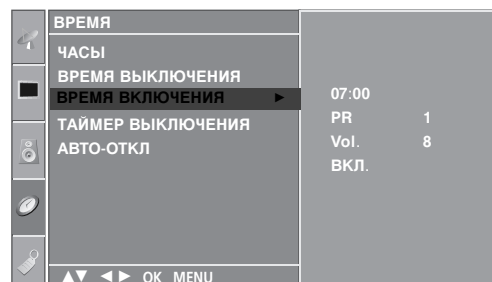

2 3 4 5 6

НАСТРОЙКА ТАЙМЕРА АВТООТКЛЮЧЕНИЯ

Вы можете не волноваться, что не выключили телевизор, перед тем как легли спать. Таймер выключения автоматически переводит телевизор в режим ожидания, когда истечет заранее установленное время.

- 1 Несколько раз нажмите кнопку **SLEEP** (Автоотключение) и установите минуты. Сначала на экране появляется параметр '⌚zz---', затем его сменяют параметры времени автоотключения: 10, 20, 30, 60, 90, 120, 180 и 240 минут.
- 2 Когда вы задали количество минут до отключения, оно отображается на экране и запускается обратный отсчет.

■ В меню **ВРЕМЯ** можно также настроить таймер автоотключения.

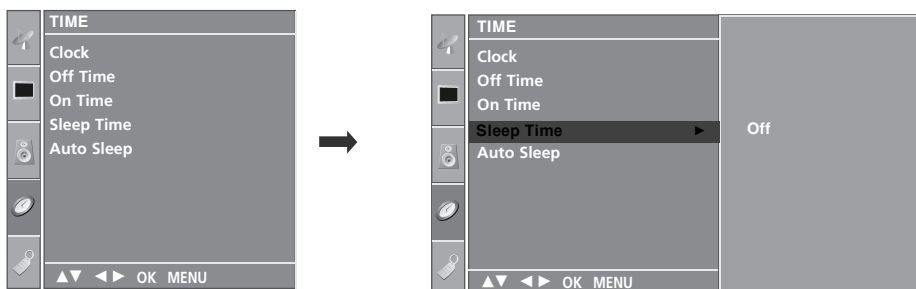

! ПРИМЕЧАНИЕ

- ▶ Чтобы увидеть оставшееся до выключения время, нажмите один раз кнопку **SLEEP**.
- ▶ Для отмены функции автоотключения по таймеру несколько раз нажмите кнопку **SLEEP** (Автоотключение), пока не появится значок '⌚zz---'.
- ▶ Когда вы сами выключаете телевизор, он сбрасывает заданное таймером время выключения.

УСТАНОВКА ВРЕМЕНИ

НАСТРОЙКА АВТОМАТИЧЕСКОГО ОТКЛЮЧЕНИЯ БЕЗ СИГНАЛА

Если эта функция включена и отсутствует входной сигнал, телевизор автоматически выключается через 10 минут.

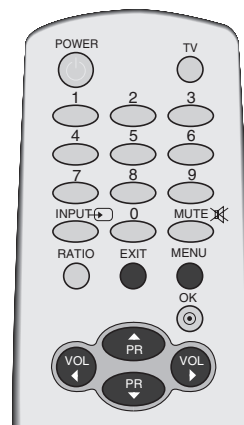

1 Нажать кнопку **MENU (МЕНЮ)**, а затем кнопку **▲ / ▼**, чтобы перейти к меню **ВРЕМЯ**.

2 Нажмите кнопку **▶** затем **▲ / ▼** чтобы выбрать **АВТО-ОТКЛ.**

3 Нажмите кнопку **▶**, затем с помощью кнопки **▲ / ▼** выберите значение **ВКЛ.** или **ВЫКЛ.**

4 Нажмите кнопку **EXIT** для возврата к нормальному просмотру телевизионных программ.

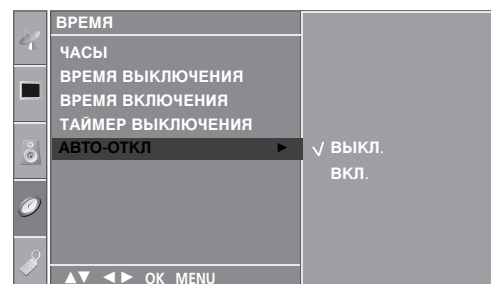
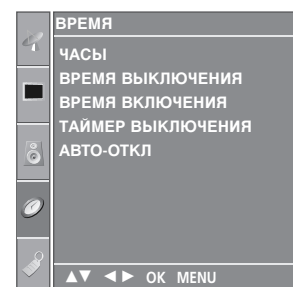

2 3

Телетекст

Эта функция доступна не во всех странах.

Телетекст - это бесплатная услуга, оказываемая большинством вещательных телевизионных станций. С помощью телетекста передается следующая информация: новости, погода, Программы телепередач, цены акций и т.д.

Декодер телетекста данного телевизора может поддерживать режимы Простой, TOP и FAST-TEXT. Простой режим состоит из ряда страниц, которые напрямую выбираются путем ввода соответствующего номера страницы. TOP и FASTTEXT являются более современными системами телетекста, позволяющими быстро и легко находить нужную информацию, передаваемую в виде телетекста.

Включение и выключение функции телетекста

Для включения функции телетекста нажмите кнопку **TEXT (ТЕКСТ)**. Нажмите кнопку TEXT (текст) для переключения в режим ТелетекстУ. На экране появится начальная или последняя страница телетекста. На экране телевизора появляется первая страница или последняя выбранная страница телетекста.

В строке заголовка воспроизводятся два номера страницы, имя телевизионной станции, дата и время. Первый номер страницы соответствует номеру выбранной вами страницы, а второй номер страницы соответствует номеру текущей воспроизводимой страницы.

Для выключения функции телетекста нажмите кнопку **TEXT** или **EXIT**. Предыдущий режим просмотра при этом появляется вновь.

Простой текст

■ Выбор страницы

- 1 Введите трехзначный номер нужной вам страницы посредством кнопок с цифрами. Если во время ввода номера страницы вы нажали не ту кнопку, вы должны закончить ввод трехзначного номера, а затем снова ввести правильный номер страницы.
- 2 Для вывода на экран предыдущей или последующей страницы телетекста можно использовать кнопку ▲ / ▼.

Текст СВЕРХУ

Для облегчения поиска информации, передаваемой с помощью телетекста, в нижней части экрана воспроизводятся четыре цветных поля: красное, зеленое, желтое и синее. Желтое поле обозначает следующую группу, а синее поле обозначает следующий блок.

■ Группы/Выбор блока/Страницы

- 1 С помощью СИНЕЙ кнопки вы можете переходить от блока к блоку.
- 2 Используйте ЖЕЛТУЮ кнопку для перехода на следующую группу с автоматическим переходом на следующий блок.
- 3 С помощью ЗЕЛеноЙ кнопки вы можете перейти на следующую страницу с автоматическим переходом на следующую группу. Для этого также может использоваться кнопка ▲.
- 4 КРАСНАЯ кнопка позволяет вернуться на предыдущую установку. Для этого также может использоваться кнопка ▼.

■ Прямой выбор страницы

Так же, как и в режиме телетекста Простой, в режиме TOP вы можете выводить на экран страницу телетекста с помощью прямого ввода трехзначного номера страницы.

БЫСТРЫЙ ТЕКСТ

Страницы телетекста имеют цветовой код, который регистрируется в нижней части экрана, и выбираются с помощью соответствующей цветной кнопки.

■ Выбор страницы

- 1 Нажмите кнопку  для выбора страницы указателя.
- 2 Вы можете выбрать страницы, имеющие цветовой код, показанный в нижней строчке, с помощью соответствующих цветных кнопок.
- 3 Так же, как и в режиме телетекста Простой, в режиме телетекста FASTEXT вы можете выбрать страницу телетекста путем ввода трехзначного номера страницы с помощью цифровых кнопок.
- 4 Кнопка ▲ / ▼ может использоваться для выбора предыдущей или последующей страницы.

Специальные функции телетекста



■ REVEAL (ОТКРЫВАНИЕ СКРЫТОГО ТЕЛТЕКСТА)

Нажмите эту кнопку для воспроизведения на экране скрытой информации, такой как, например, ответы на загадки и вопросы викторины.

Нажмите кнопку еще раз для удаления информации с экрана.



■ SIZE (УВЕЛИЧЕНИЕ РАЗМЕРА)

Устанавливает двойную высоту знаков телетекста.

Нажмите эту кнопку для увеличения верхней половины страницы телетекста.

Нажмите эту кнопку еще раз для увеличения нижней половины страницы телетекста.

Нажмите эту кнопку еще раз для возвращения в режим нормального воспроизведения.



■ UPDATE (ОБНОВЛЕНИЕ)

На экране воспроизводится нормальное телевизионное изображение во время ожидания поступления новой страницы телетекста.

В левом верхнем углу экрана воспроизводится индикатор. При поступлении новой страницы телетекста индикатор меняется на номер страницы телетекста.

Нажмите эту кнопку для вывода на экран обновленной (новой) страницы телетекста.



■ TIME (ВРЕМЯ)

Нажмите эту кнопку для воспроизведения показаний времени в верхнем правом углу экрана во время просмотра телевизионной передачи. Для удаления показаний времени с экрана нажмите эту кнопку еще раз. В режиме телетекста эта кнопка используется для индикации номера субстраницы телетекста. Номер субстраницы телетекста воспроизводится в нижней части экрана. Для удерживания или смены субстраницы нажмите любую из следующих кнопок: КРАСНАЯ/ЗЕЛЕНАЯ, ▲ / ▼, кнопки с цифрами. Для выхода из этого режима нажмите эту кнопку еще раз.



■ HOLD (УДЕРЖИВАНИЕ)

Прекращается автоматическая смена страниц телетекста, которая выполняется в том случае, если страница телетекста состоит из 2 или более субстраниц. Количество субстраниц и номер текущей субстраницы обычно воспроизводятся на экране под строкой времени. При нажатии этой кнопки в левом верхнем углу экрана воспроизводится символ удерживания, и автоматическая смена страниц отменяется.

Для перехода на следующую страницу телетекста нажмите эту кнопку еще раз.

ОРИЛОЖЕНИЕ

УСТРАНЕНИЕ НЕИСПРАВНОСТЕЙ

Устройство не работает.

Не работает пульт дистанционного управления

- Проверьте, нет ли между устройством и пультом дистанционного управления какого-нибудь предмета, создающего преграду.
- Проверьте правильность установки батарей (“+” к “+”, “-“ к “-“)?
- Установите нужный режим дистанционного управления: TV, VCR и т.д.
- Замените батареи.

Неожиданно выключается питание

- Возможно, установлен таймер перехода в энергосберегающий режим (sleep timer).
- Проверьте настройки питания. Возможен отказ питания.
- Отсутствие вещания на станции, на которую вы настроены, если задан параметр Auto Off (Автовыключение).

Не работает функция видео.

Ни звука, ни изображения

- Проверьте, включено ли устройство.
- Попробуйте другой канал. Проблема может быть в передаче.
- Убедитесь в том, что кабель питания вставлен в розетку.
- Проверьте направление и местоположение антенны.
- Проверьте стенную розетку. Попробуйте подключить к ней другое устройство.

После включения питания изображение появляется не сразу

- Это нормально. Пока идет процесс включения, изображения не должно быть. Но если изображение не появляется в течение 5 минут, обратитесь в сервисный центр.

Отсутствие цвета, плохие цвета или плохая картинка

- Настройте в меню цвет (Color).
- Между устройством и видеоманитом должно быть достаточное расстояние.
- Попробуйте другой канал. Проблема может быть в передаче.
- Проверьте, правильно ли подсоединены видеокабели.
- Активируйте любую функцию, чтобы вернуть яркость изображения.

Горизонтальные или вертикальные полосы, дрожащее изображение

- Проверьте, нет ли помех от работающего электроприбора или электроинструмента.

Плохой прием на некоторых каналах

- Возможны проблемы на передающей станции или с кабелем. Настройтесь на другую станцию.
- Слабый сигнал со станции. Переориентируйте антенну для приема сигнала более слабой станции.
- Поищите возможные источники помех.

Линии или штрихи на изображении

- Проверьте антенну (переориентируйте ее).

Проблемы со звуком.

Изображение есть, звука нет	<ul style="list-style-type: none">■ Нажмите кнопку громкости ◀ / ▶ (или Volume).■ Звук мог быть отключен специально. Нажмите кнопку отключения звука MUTE.■ Попробуйте другой канал. Проблема может быть в передаче со станции.■ Проверьте, правильно ли подсоединены звуковые кабели.■ Проверьте в меню Звук, находится ли функция Динамик телевизора во включенном состоянии (On).
Одна из колонок "молчит"	<ul style="list-style-type: none">■ Настройте баланс (Balance) в меню.
Необычный звук внутри устройства	<ul style="list-style-type: none">■ Необычный звук во время включения или выключения устройства может быть вызван изменением влажности или температуры окружающей среды и не является дефектом или неисправностью.

Проблемы в режиме ПК (только для режима ПК).

Сигнал за пределами диапазона	<ul style="list-style-type: none">■ Отрегулируйте разрешение, частоту строк или частоту кадров.■ Проверьте, плотно ли вставлен в разъем сигнальный кабель.■ Проверьте источник входного сигнала.
Фон с вертикальными полосами Строчные помехи Неправильное положение изображения	<ul style="list-style-type: none">■ Используйте автоматическую настройку или вручную отрегулируйте тактовую частоту, фазу или позицию по вертикали и горизонтали.
Нестабильный или черно-белый цвет экрана	<ul style="list-style-type: none">■ Проверьте сигнальный кабель.■ Переустановите видеоплату компьютера.

ОРИЛОЖЕНИЕ

ОБСЛУЖИВАНИЕ

Можно избежать преждевременного появления неполадок. Тщательная и регулярная чистка могут продлить срок службы телевизора. Перед чисткой не забудьте отключить питание и отсоединить кабель питания от розетки.

Чистка экрана

- 1 Есть хороший способ защиты экрана от пыли. Намочите мягкую ткань теплой водой с добавлением небольшого количества смягчителя ткани или средства для мытья посуды. Отожмите тряпочку почти досуха и протрите экран.
- 2 Уберите с экрана излишки влаги и не включайте телевизор, пока экран полностью не высохнет.

Чистка корпуса

- Удаляйте пыль и грязь с корпуса мягкой, сухой, негрубой тканью.
- Не используйте влажную ткань.

Длительное неиспользование

▲ ВНИМАНИЕ

- ▶ Если вы долгое время не будете использовать телевизор (например, во время отпуска), рекомендуется отключить его от розетки, чтобы избежать повреждения из-за разряда молнии или скачка напряжения.

СПЕЦИФИКАЦИИ ПРОДУКТА

MODELS		32PC5*	
		32PC51-ZB 32PC52-ZD	
Габариты (Ширина x Высота x Глубина)	с подставкой	819,9 x 599,8x 258,4 мм 32,3 x 23,6 x 10,2 дюймов	
	без подставки	819,9 x 554,2 x 78,1 мм 32,3 x 21,8 x 3,1 дюймов	
Вес	с подставкой	16,7кг / 36,8 фунта	
	без подставки	15,8кг / 34,9 фунта	
Требования к электропитанию Потребляемая мощность		AC100-240V~ 50/60Hz 1,9A 190W	
Телевизионная система Принимаемые диапазоны Сопротивление внешней антенны		PAL/SECAM B/G/D/K, PAL I/II, SECAM L/L' VHF: E2 ~ E12, UHF: E21 ~ E69, CATV: S1 ~ S20, HYPER: S21 ~ S47 75 Ω	
Условия эксплуатации	Рабочая температура	0 ~ 40°C / 32 ~ 104°F	
	Рабочая влажность	Менее 80%	
	Температура хранения Влажность хранения	-20 ~ 60°C / -4 ~ 140°F Менее 85%	

- В целях повышения качества продукта данные спецификации могут изменяться без предварительного уведомления.

НАСТРОЙКА ВНЕШНЕГО ОБОРУДОВАНИЯ

Установка DVD-проигрывателя

Как правильно подключить компонентный кабель

- 1 Подключите видеовыходы (Y, P_B, P_R) DVD-проигрывателя к гнездам **COMPONENT IN VIDEO** на телевизоре.
- 2 Подключите аудиовыходы DVD-проигрывателя к входным гнездам **COMPONENT IN AUDIO** телевизора.
- 3 Включите DVD-проигрыватель, вставьте DVD-диск.
- 4 С помощью кнопки **INPUT** на пульте дистанционного управления выберите источник входного сигнала **Component**.
- 5 Инструкции приведены в руководстве по работе с DVD-проигрывателем.

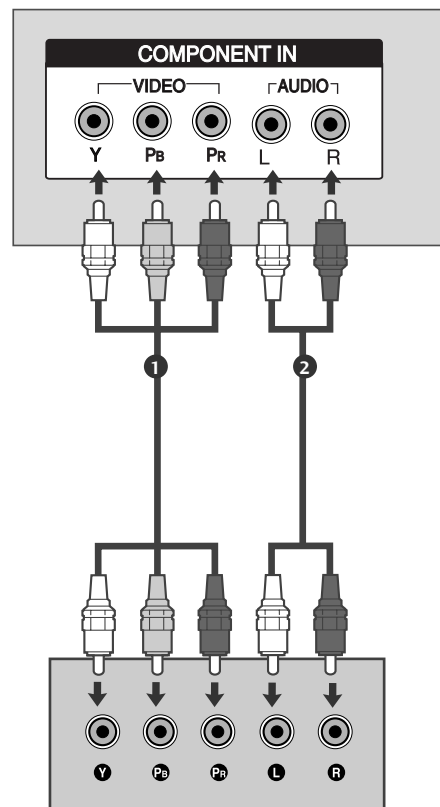

Входные порты Component

Для получения более качественной картинки подключите DVD-проигрыватель к входным портам компонентного сигнала, как это показано ниже.

Порты компонентного сигнала на телевизоре	Y	P _B	P _R
Порты видеовыхода на DVD-проигрывателе	Y	P _B	P _R
	Y	B-Y	R-Y
	Y	C _b	C _r
	Y	P _b	P _r

Заводы – изготовители:

LG Electronics Inc.

642 , Жинпён-Донг, Гумми-Сити, Гёнсангбук-До, 730-727 Республика Корея

LG Electronics Nanjing Display Co., Ltd

№.346, Ёхин Род, Куйхиа Нанжинг. 210038 ,Китай

Lg electronics RUS., LLC

143100 Московская обл, г. Руза ул. Солнцева д.9 , Россия

LG Electronis Mława SP.z.o.o

ЛЖ Электроникс 7 улица, 06-500 Миава, Рольша

LG Electronis Wrocław SP.z.o.o

Ул.Лж Электроникс 1-2, Бискупице Подгоме , 55-040 Кобьерзуце, Польша

LG Electronics Inc.

LG Electronics Inc.