

SONY®

SONY®

LCD Digital Colour TV

LCD Digital Colour TV

Instructions on "Installing the Wall-Mount Bracket" are not supplied in the form of a separate leaflet with this TV. These installation instructions are included within this TV's instructions manual.

„Instalacja uchwyту ściennego” nie została opisana w oddzielnej ulotce. Ulotka taka nie jest dołączona do tego odbiornika TV. Wskazówki dotyczące instalacji uchwyту ściennego znajdują się w instrukcji obsługi tego odbiornika TV.

Инструкции "Порядок установки настенного монтажного кронштейна" не прилагаются в виде отдельной брошюры к этому телевизору. Эти инструкции по установке содержатся в данной инструкции по эксплуатации телевизора.



For useful information about Sony products  
Szczegółowe informacje o produktach Sony  
Для получения полезной информации о продукции Сони  
<http://www.sony-europe.com/myproduct/>



4-116-578-51(1)

KDL-52Z4500

KDL-46Z4500

KDL-40Z4500

— BRAVIA

Operating Instructions \_\_\_\_\_ GB

Instrukcja obsługi \_\_\_\_\_ PL

Инструкция по эксплуатации \_\_\_\_\_ RU

<http://www.sony.net/>

Printed in Spain

© 2008 Sony Corporation

4-116-578-51(1)

## Introduction

Thank you for choosing this Sony product.

Before operating the TV, please read this manual thoroughly and retain it for future reference.

The manufacturer of this product is Sony Corporation, 1-7-1 Konan Minato-ku Tokyo, 108-0075 Japan. The Authorized Representative for EMC and product safety is Sony Deutschland GmbH, Hedelfinger Strasse 61, 70327 Stuttgart, Germany. For any service or guarantee matters please refer to the addresses given in separate service or guarantee documents.

## Notice for Digital TV function

- Any functions related to Digital TV (**DVB**) will only work in countries or areas where DVB-T (MPEG2 and MPEG4 AVC) digital terrestrial signals are broadcast or where you have access to a compatible DVB-C (MPEG2 and MPEG4 AVC) cable service. Please confirm with your local dealer if you can receive a DVB-T signal where you live or ask your cable provider if their DVB-C cable service is suitable for integrated operation with this TV.
- The cable provider may charge an additional fee for such a service and you may be required to agree to their terms and conditions of business.
- Although this TV set follows DVB-T and DVB-C specifications, compatibility with future DVB-T digital terrestrial and DVB-C digital cable broadcasts cannot be guaranteed.
- Some Digital TV functions may not be available in some countries/regions and DVB-C cable may not operate correctly with all providers.
- For more information about DVB-C functionality please see our cable support site:  
<http://support.sony-europe.com/TV/DVBC/>

## Trademark information

- DVB** is a registered trademark of the DVB Project
- DLNA and DLNA CERTIFIED are trademarks and/or service marks of Digital Living Network Alliance.
- GUIDE Plus+ is (1) a registered trademark or trademark of, (2) manufactured under license from and (3) subject of various international patents and patent applications owned by, or licensed to, Gemstar-TV Guide International, Inc. and/or its related affiliates.
- GEMSTAR-TV GUIDE INTERNATIONAL, INC. AND/OR ITS RELATED AFFILIATES ARE NOT IN ANY WAY LIABLE FOR THE ACCURACY OF THE PROGRAM SCHEDULE INFORMATION PROVIDED BY THE GUIDE PLUS+ SYSTEM. IN NO EVENT SHALL GEMSTAR-TV GUIDE INTERNATIONAL, INC. AND/OR ITS RELATED AFFILIATES BE LIABLE FOR ANY AMOUNTS REPRESENTING LOSS OF PROFITS, LOSS OF BUSINESS, OR INDIRECT, SPECIAL, OR CONSEQUENTIAL DAMAGES IN CONNECTION WITH THE PROVISION OR USE OF ANY INFORMATION, EQUIPMENT, OR SERVICES RELATING TO THE GUIDE PLUS+ SYSTEM.
- Manufactured under license from Dolby Laboratories. Dolby and the double-D symbol are trademarks of Dolby Laboratories.
- HDMI, the HDMI logo and High-Definition Multimedia Interface are trademarks or registered trademarks of HDMI Licensing LLC.
- "BRAVIA" and BRAVIA are trademarks of Sony Corporation.
- "XMB" and "xross media bar" are the trademarks of Sony Corporation and Sony Computer Entertainment Inc.



# Table of Contents

<b>Start-up Guide</b>	<b>4</b>
Safety information .....	9
Precautions .....	11
Remote and TV Controls/Indicators .....	12
<b>Watching TV</b>	
Watching TV .....	16
Using GUIDE Plus+™ System and the Digital Electronic Programme Guide (EPG) <b>DVB</b> .....	18
Using the Digital Favourite List <b>DVB</b> .....	22
<b>Using Optional Equipment</b>	
Connecting Chart .....	23
Viewing Pictures from Connected Equipment .....	26
Playing Back Photo/Music via USB .....	27
Using BRAVIA Sync with Control for HDMI .....	30
Operating Optional Equipment using the TV Remote .....	31
<b>Using Network Features</b>	
Connecting the TV to the Network .....	34
Enjoying Photo/Music Files via the Network .....	34
Checking the Network Connection .....	36
Adjusting the Server Display Settings .....	36
<b>Using MENU Functions</b>	
Navigating through TV Home Menu (XMB™) .....	38
Settings .....	39
<b>Additional Information</b>	
Installing the Accessories (Wall-Mount Bracket) .....	52
Specifications .....	54
Troubleshooting .....	56

**DVB** : for digital channels only

 Before operating the TV, please read the "Safety information" section of this manual.  
Retain this manual for future reference.

# Start-up Guide

## Before Use

### To check the accessories

Mains lead (1)

Remote RM-ED012 (1)

Size AA batteries (R6 type) (2)

Stand (1) and screws for stand (4)  
(KDL-46Z4500/KDL-40Z4500 only)

### To insert batteries into the remote

Push and lift the cover to open.

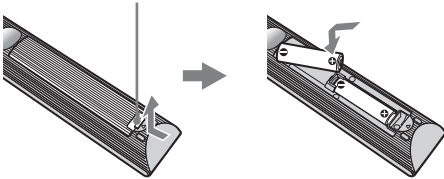

- Observe the correct polarity when inserting batteries.
- Do not use different types of batteries together or mix old and new batteries.
- Dispose of batteries in an environmentally friendly way. Certain regions may regulate the disposal of batteries. Please consult your local authority.
- Handle the remote with care. Do not drop or step on it, or spill liquid of any kind onto it.
- Do not place the remote in a location near a heat source, a place subject to direct sunlight, or a damp room.

### To replace the speaker grille

The speaker grille unit can be replaced with others that are sold separately. However, do not remove the unit except to replace it. For details, see the instructions supplied with speaker grille units.

## 1: Attaching the stand (for KDL-46Z4500/ KDL-40Z4500)

- 1 Open the carton box and take out the stand and the screws.
- 2 Place the TV set on the stand. Take care not to interfere with cables.

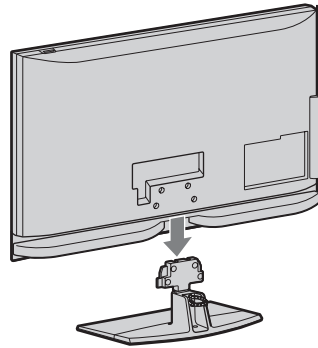

- 3 Fix the TV to the stand according to the arrow marks  that guide the screw holes using the supplied screws.

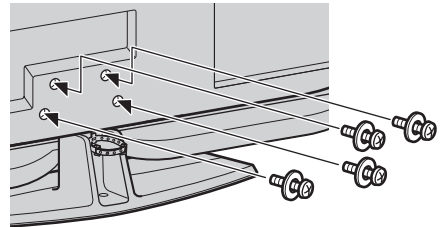

- If using an electric screwdriver, set the tightening torque at approximately 1.5 N·m { 15 kgf·cm }.

## 2: Connecting an aerial/Set Top Box/recorder (e.g. DVD recorder)

Connecting a Set Top Box/recorder (e.g. DVD recorder) with SCART

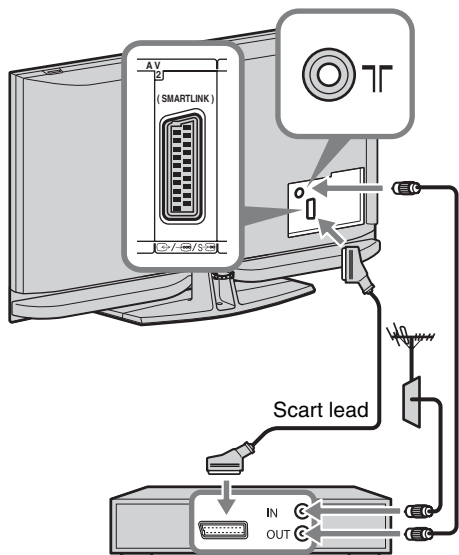

Set Top Box/recorder (e.g. DVD recorder)

Connecting a Set Top Box/recorder (e.g. DVD recorder) with HDMI

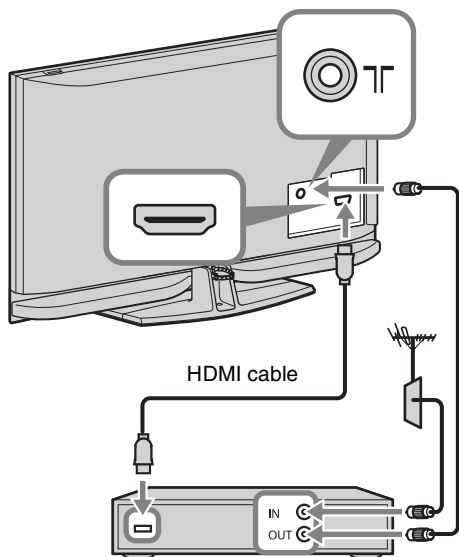

Set Top Box/recorder (e.g. DVD recorder)

## 3: Preventing the TV from toppling over

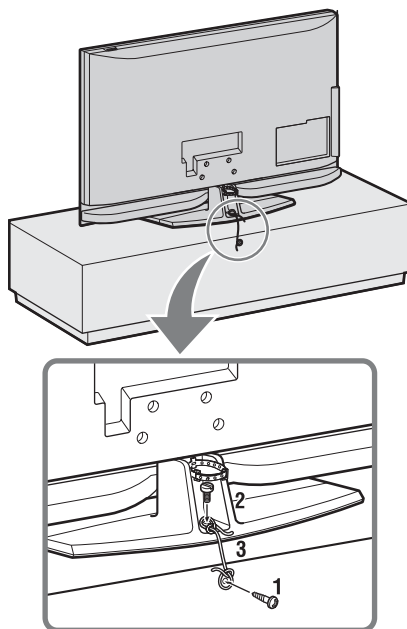

- 1 Install a wood screw (4 mm in diameter, not supplied) in the TV stand.
- 2 Install a machine screw (M6 x 12-15, not supplied) into the screw hole of the TV.
- 3 Tie the wood screw and the machine screw with a strong cord.

## 4: Bundling the cables

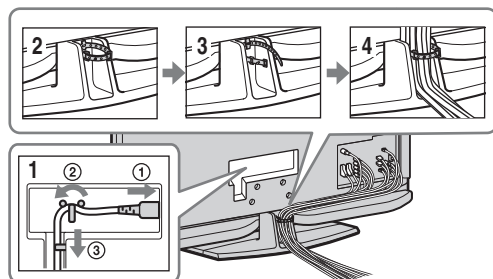

- Do not bundle the mains lead together with other cables.

## 5: Performing the initial set-up

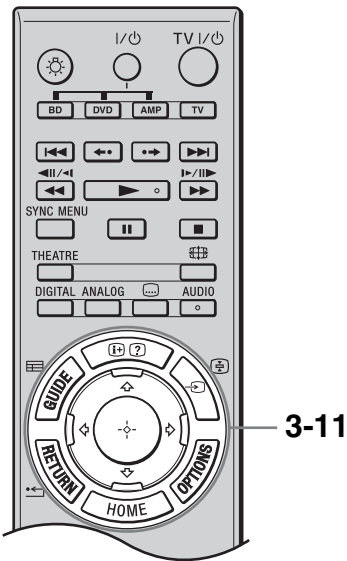
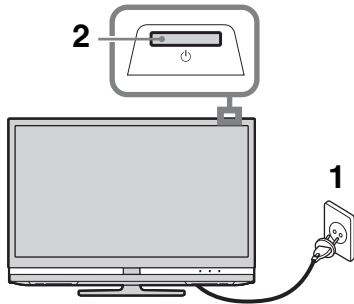

- 1 Connect the TV to your mains socket (220-240V AC, 50Hz).
- 2 Press on the TV.  
When you switch on the TV for the first time, the Language menu appears on the screen.
- 3 Press to select the language displayed on the menu screens, then press .



- 4 Press to select the country in which you will operate the TV, then press .

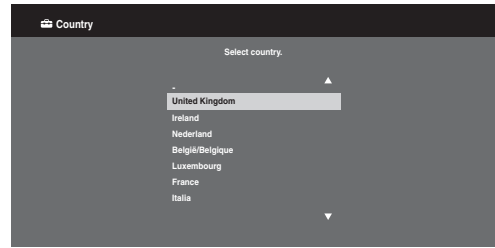

If the country in which you want to use the TV does not appear in the list, select “-” instead of a country.

- 5 Press to select the location type in which you will operate the TV, then press .



- Select “Home” for the best TV settings to use the TV in the home.

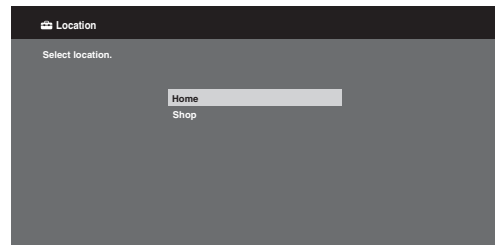

- 6 Select “Yes” then press .

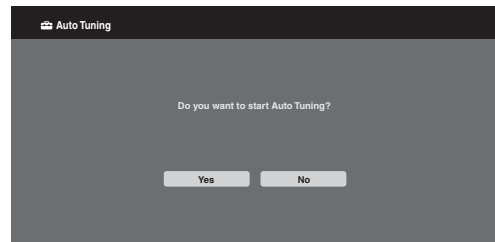

- 7 Press to select “Antenna” or “Cable”, then press .

If you select “Cable”, the screen for selecting the scan type appears. See “To tune the TV for Cable connection” (page 7).

The TV starts searching for all available digital channels, followed by all available analogue channels. This may take some time, so do not press any buttons on the TV or remote while proceeding.

### If a message appears for you to confirm the aerial connection

No digital or analogue channels were found. Check all the aerial/cable connection and then press ⊕ to start auto-tuning again.

- 8 When the Programme Sorting menu appears on the screen, follow the steps of “Programme Sorting” (page 46).

If you do not change the order in which the analogue channels are stored on the TV, press  **RETURN** to go to step 9.

9

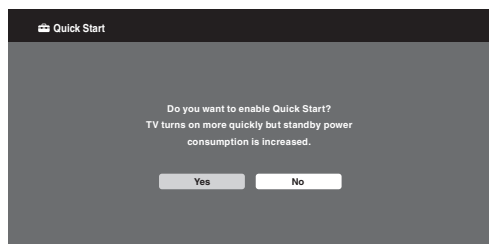

For details, see page 41.

10

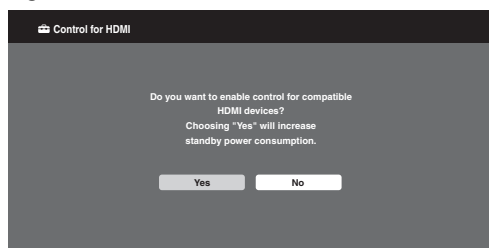

For details, see page 30.

Following this step, GUIDE Plus+ setting screen appears only when GUIDE Plus+ is available.

- 11 Press ⊕.

The TV has now tuned in all the available channels.



- When a digital broadcast channel cannot be received, or when selecting a country in which there are no digital broadcasts in step 4, the time must be set after performing step 8.

### To tune the TV for Cable connection

- 1 Press ⊕.
- 2 Press ⇅ to select “Quick Scan” or “Full Scan”, then press ⊕.

**“Quick Scan”** : channels are tuned according to the cable operator information within the broadcast signal. Recommended setting for “Frequency”, “Network ID” and “Symbol Rate” is “Auto.”

This option is recommended for fast tuning when supported by your cable operator.

If the “Quick Scan” does not tune, please use the “Full Scan” method below.

**“Full Scan”** : All available channels are tuned and stored. This procedure may take some time.

This option is recommended when “Quick Scan” is not supported by your cable provider.

For further information about supported cable providers, refer to support web site: <http://support.sony-europe.com/TV/DVBC/>

- 3 Press ⇅ to select “Start”, then press ⊕.

The TV starts searching for channels. Do not press any buttons on the TV or remote.



- Some cable providers do not support “Quick Scan.” If no channels are detected using “Quick Scan”, perform “Full Scan.”

### To setup GUIDE Plus+ system (only when GUIDE Plus+ system is available)\*

- \* Condition you can setup this feature:
- in UK, Italy, Germany or Spain.
  - you can receive digital broadcasting.
  - when “Antenna” is selected in step 7 of “ 5: Performing the initial set-up.”

- 1 Enter Postal Code of region you live using ⇅/⇅/⇅/⇅/+.



- Enter from the left, when the postal code is fewer than seven digits.

## 2 Select language for GUIDE Plus+.

This step will be skipped if any one of the following languages is selected in “5: Performing the initial set-up” step 3: “English”, “Deutsch”, “Español”, “Italiano”, “Français” or “Nederlands.”

## 3 GUIDE Plus+ Data Download.

The initial download may take some time, so do not press any buttons on the TV or remote while proceeding. Once you have received the first download of TV listings data, all future downloads will be done automatically.

---

## Adjusting the Viewing Angle of the TV

This TV can be adjusted within the angles shown below.

### Adjust the angle left and right (swivel)

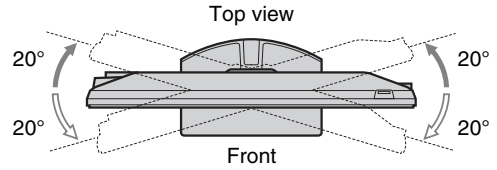

- When adjusting the angle, hold the Table-Top Stand with one hand to avoid slipping or tipping the TV.

---

## Detaching the Table-Top Stand from the TV



- Remove the screws guided by the arrow marks  of the TV.
- Do not remove the Table-Top Stand for any reason other than listed below.
  - To wall-mount the TV.
  - To put the TV in the carton at time of purchase (KDL-46Z4500/KDL-40Z4500 only).

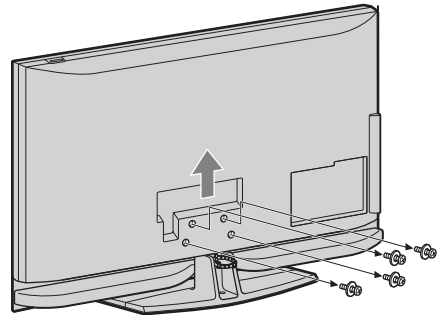



# Safety information

## Installation/Set-up

Install and use the TV set in accordance with the instructions below in order to avoid any risk of fire, electrical shock or damage and/or injuries.

### Installation

- The TV set should be installed near an easily accessible mains socket.
- Place the TV set on a stable, level surface.
- Only qualified service personnel should carry out wall installations.
- For safety reasons, it is strongly recommended that you use Sony accessories, including:
  - Wall-mount bracket SU-WL500
- Be sure to use the screws supplied with the Wall-mount bracket when attaching the mounting hooks to the TV set. The supplied screws are designed so that they are 8 mm to 12 mm in length when measured from the attaching surface of the mounting hook. The diameter and length of the screws differ depending on the Wall-mount bracket model. Use of screws other than those supplied may result in internal damage to the TV set or cause it to fall, etc.

8mm – 12mm

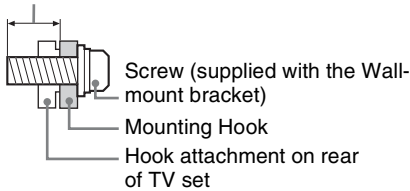

### Transporting

- Before transporting the TV set, disconnect all cables.
- Two or three people are needed to transport a large TV set.
- When transporting the TV set by hand, hold it as shown on the right. Do not put stress on the LCD panel and the frame around the screen.
- When lifting or moving the TV set, hold it firmly from the bottom.
- When transporting the TV set, do not subject it to jolts or excessive vibration.
- When transporting the TV set for repairs or when moving, pack it using the original carton and packing material.

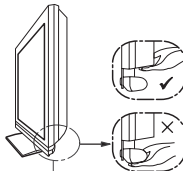
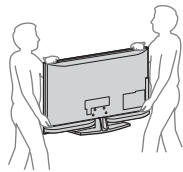

Be sure to hold the bottom of the panel, and not the transparent part, speaker, or speaker grille area. Do not compress the panel's speaker grille area.

### Ventilation

- Never cover the ventilation holes or insert anything in the cabinet.
- Leave space around the TV set as shown below.
- It is strongly recommended that you use a Sony wall-mount bracket in order to provide adequate air-circulation.

#### Installed on the wall

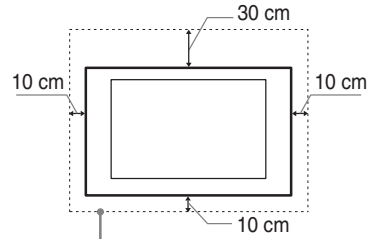

Leave at least this space around the set.

#### Installed with stand

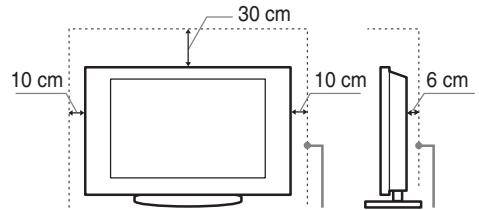

Leave at least this space around the set.

- To ensure proper ventilation and prevent the collection of dirt or dust:
  - Do not lay the TV set flat, install upside down, backwards, or sideways.
  - Do not place the TV set on a shelf, rug, bed or in a closet.
  - Do not cover the TV set with a cloth, such as curtains, or items such as newspapers, etc.
  - Do not install the TV set as shown below.

Air circulation is blocked.

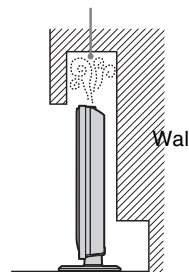

Air circulation is blocked.

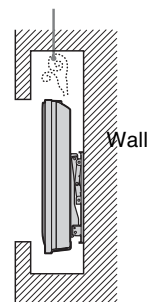

## Mains lead

Handle the mains lead and socket as follows in order to avoid any risk of fire, electrical shock or damage and/or injuries:

- Use only mains leads supplied by Sony, not other suppliers.
- Insert the plug fully into the mains socket.
- Operate the TV set on a 220-240 V AC supply only.
- When wiring cables, be sure to unplug the mains lead for your safety and take care not to catch your feet on the cables.
- Disconnect the mains lead from the mains socket before working on or moving the TV set.
- Keep the mains lead away from heat sources.
- Unplug the mains plug and clean it regularly. If the plug is covered with dust and it picks up moisture, its insulation may deteriorate, which could result in a fire.

## Notes

- Do not use the supplied mains lead on any other equipment.
- Do not pinch, bend, or twist the mains lead excessively. The core conductors may be exposed or broken.
- Do not modify the mains lead.
- Do not put anything heavy on the mains lead.
- Do not pull on the mains lead itself when disconnecting the mains lead.
- Do not connect too many appliances to the same mains socket.
- Do not use a poor fitting mains socket.

## Prohibited Usage

Do not install/use the TV set in locations, environments or situations such as those listed below, or the TV set may malfunction and cause a fire, electrical shock, damage and/or injuries.

### Location:

Outdoors (in direct sunlight), at the seashore, on a ship or other vessel, inside a vehicle, in medical institutions, unstable locations, near water, rain, moisture or smoke.

### Environment:

Places that are hot, humid, or excessively dusty; where insects may enter; where it might be exposed to mechanical vibration, near flammable objects (candles, etc).

The TV set shall not be exposed to dripping or splashing and no objects filled with liquids, such as vases, shall be placed on the TV.

### Situation:

Do not use when your hands are wet, with the cabinet removed, or with attachments not recommended by the manufacturer.

Disconnect the TV set from mains socket and aerial during lightning storms.

## Broken pieces:

- Do not throw anything at the TV set. The screen glass may break by the impact and cause serious injury.
- If the surface of the TV set cracks, do not touch it until you have unplugged the mains lead. Otherwise electric shock may result.

## When not in use

- If you will not be using the TV set for several days, the TV set should be disconnected from the mains for environmental and safety reasons.
- As the TV set is not disconnected from the mains when the TV set is just turned off, pull the plug from the mains to disconnect the TV set completely.
- However, some TV sets may have features that require the TV set to be left in standby to work correctly.

## For children

- Do not allow children to climb on the TV set.
- Keep small accessories out of the reach of children, so that they are not mistakenly swallowed.

## If the following problems occur...

**Turn off** the TV set and unplug the mains lead immediately if any of the following problems occur.

Ask your dealer or Sony service centre to have it checked by qualified service personnel.

### When:

- Mains lead is damaged.
- Poor fitting of mains socket.
- TV set is damaged by being dropped, hit or having something thrown at it.
- Any liquid or solid object falls through openings in the cabinet.

# Precautions

## Viewing the TV

- View the TV in moderate light, as viewing the TV in poor light or during long period of time, strains your eyes.
- When using headphones, adjust the volume so as to avoid excessive levels, as hearing damage may result.

## LCD Screen

- Although the LCD screen is made with high-precision technology and 99.99% or more of the pixels are effective, black dots may appear or bright points of light (red, blue, or green) may appear constantly on the LCD screen. This is a structural property of the LCD screen and is not a malfunction.
- Do not push or scratch the front filter, or place objects on top of this TV set. The image may be uneven or the LCD screen may be damaged.
- If this TV set is used in a cold place, a smear may occur in the picture or the picture may become dark. This does not indicate a failure. These phenomena disappear as the temperature rises.
- Ghosting may occur when still pictures are displayed continuously. It may disappear after a few moments.
- The screen and cabinet get warm when this TV set is in use. This is not a malfunction.
- The LCD screen contains a small amount of liquid crystal. Some fluorescent tubes used in this TV set also contain mercury. Follow your local ordinances and regulations for disposal.

## Handling and cleaning the screen surface/cabinet of the TV set

Be sure to unplug the mains lead connected to the TV set from mains socket before cleaning.

To avoid material degradation or screen coating degradation, observe the following precautions.

- To remove dust from the screen surface/cabinet, wipe gently with a soft cloth. If dust is persistent, wipe with a soft cloth slightly moistened with a diluted mild detergent solution.
- Never use any type of abrasive pad, alkaline/acid cleaner, scouring powder, or volatile solvent, such as alcohol, benzene, thinner or insecticide. Using such materials or maintaining prolonged contact with rubber or vinyl materials may result in damage to the screen surface and cabinet material.
- Periodic vacuuming of the ventilation openings is recommended to ensure to proper ventilation.
- When adjusting the angle of the TV set, move it slowly so as to prevent the TV set from moving or slipping off from its table stand.

## Optional Equipment

Keep optional components or any equipment emitting electromagnetic radiation away from the TV set. Otherwise picture distortion and/or noisy sound may occur.

## Disposal of the TV set



### Disposal of Old Electrical & Electronic Equipment (Applicable in the European Union and other European countries with separate collection systems)

This symbol on the product or on its packaging indicates that this product shall not be treated as household waste. Instead it shall be handed over to the applicable collection point for the recycling of electrical and electronic equipment. By ensuring this product is disposed of correctly, you will help prevent potential negative consequences for the environment and human health, which could otherwise be caused by inappropriate waste handling of this product. The recycling of materials will help to conserve natural resources. For more detailed information about recycling of this product, please contact your local Civic Office, your household waste disposal service or the shop where you purchased the product.



### Disposal of waste batteries (applicable in the European Union and other European countries with separate collection systems)

This symbol on the battery or on the packaging indicates that the battery provided with this product shall not be treated as household waste. By ensuring these batteries are disposed of correctly, you will help prevent potentially negative consequences for the environment and human health which could otherwise be caused by inappropriate waste handling of the battery. The recycling of the materials will help to conserve natural resources. In case of products that for safety, performance or data integrity reasons require a permanent connection with an incorporated battery, this battery should be replaced by qualified service staff only. To ensure that the battery will be treated properly, hand over the product at end-of-life to the applicable collection point for the recycling of electrical and electronic equipment. For all other batteries, please view the section on how to remove the battery from the product safely. Hand the battery over to the applicable collection point for the recycling of waste batteries. For more detailed information about recycling of this product or battery, please contact your local Civic Office, your household waste disposal service or the shop where you purchased the product.

# Remote and TV Controls/Indicators

## Remote and TV controls

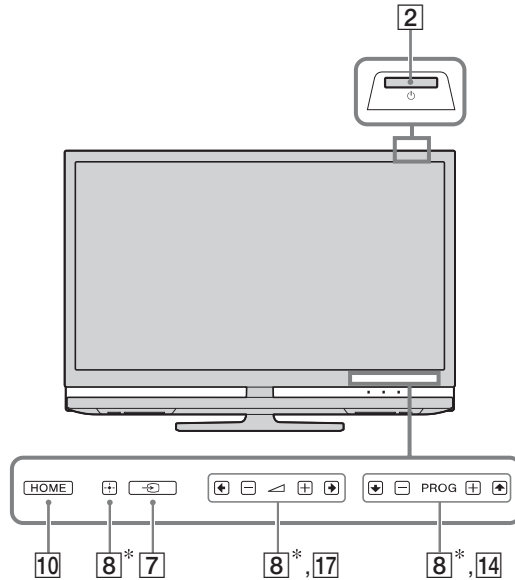

A button or touch sensors on the TV will work the same as those on the remote.

\* In the TV menu, these touch sensors will work as ////.



- The number 5, **PROG +** and **AUDIO** buttons on the remote have a tactile dot. Use the tactile dots as a reference when operating the TV.

Button	Description
1 <b>TV I/⏻ (TV standby)</b>	Press to turn the TV on and off from standby mode.
2 <b>(Power)</b>	Press to turn the TV on or off.  • To disconnect the TV completely, turn off the TV, then unplug the mains lead from the mains.
3 <b>(Screen mode)</b>	Press to change the screen format (page 17).
4 <b>AUDIO</b>	In analogue mode: Press to change the dual sound mode (page 41). In digital mode: Press to change the language to be used for the programme currently being viewed (page 49).
5 <b>(Subtitle setting)</b>	Press to change the subtitle language (page 48) (in digital mode only).

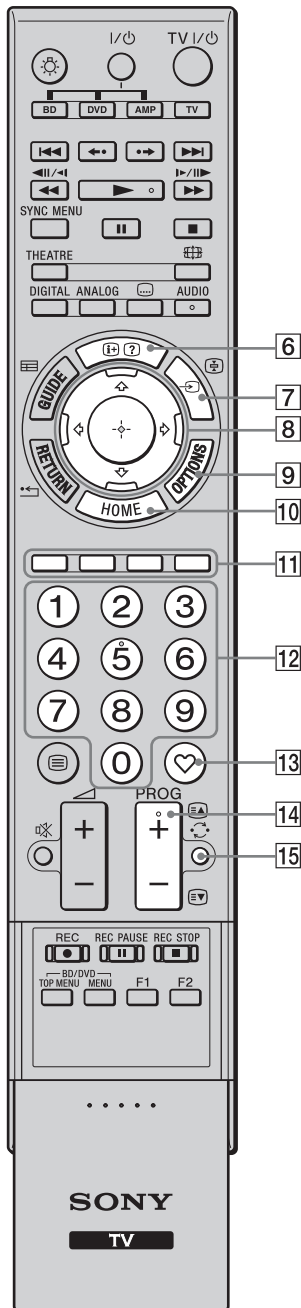



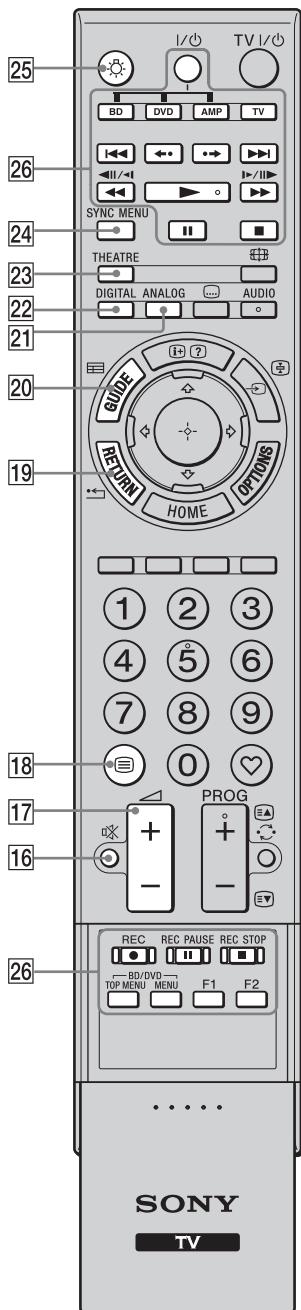

Button	Description
6 <b>[Info/?]</b> (Info/Text reveal)	In digital mode: Displays details of the programme currently being viewed. In analogue mode: Displays information. Press once to display the current channel number and screen mode. Press again to display clock information. Press a third time to remove the display from the screen. In Text mode (page 17): Reveals hidden information (e.g. answers to a quiz).
7 <b>[Input select/Text hold]</b>	In TV mode: Press to display a list of inputs (page 26). In Text mode: Press to hold the current page.
8 <b>[Up/Down/Left/Right/+]</b>	Press <b>[Up/Down/Left/Right]</b> to move the on-screen cursor. Press <b>[+]</b> to select/confirm the highlighted item. When playing a photo file: Press <b>[+]</b> to pause/start a slideshow. Press <b>[Up/Down]</b> to select the previous file. Press <b>[Left/Right]</b> to select the next file. When playing a music file: Press <b>[+]</b> to pause/start the playback. Press and hold <b>[Left/Right]</b> to fast forward/fast reverse, then release the button at the point where you want to resume playback. Press <b>[Up]</b> to start playback from the beginning of the current file. Press <b>[Down]</b> to go to the next file.
9 <b>OPTIONS</b>	Press to display a list that contains "PAP" (page 26), "PIP" (page 27), "Device Control", or shortcuts to some setting menus. Use the "Device Control" menu to operate equipment that is compatible with control for HDMI. The listed options vary depending on the input source.
10 <b>HOME</b>	Press to display the TV Home menu (page 38).
11 <b>Coloured buttons</b>	When the coloured buttons are available, an operation guide appears on the screen. Follow the operation guide to perform a selected operation.
12 <b>Number buttons</b>	In TV mode: Press to select channels. For channel numbers 10 and above, press the second and third digits in quick succession. In Text mode: Press to enter a page number.
13 <b>♥ (Favourite)</b>	Press to display the digital favourite list that you have specified (page 22).
14 <b>PROG +/-</b> <b>[EA/EV]</b>	In TV mode: Press to select the next (+) or previous (-) channel. In Text mode: Press to select the next ( <b>[EA]</b> ) or previous ( <b>[EV]</b> ) page.
15 <b>[Previous channel]</b>	Press to return to the channel that was last viewed (for more than five seconds).

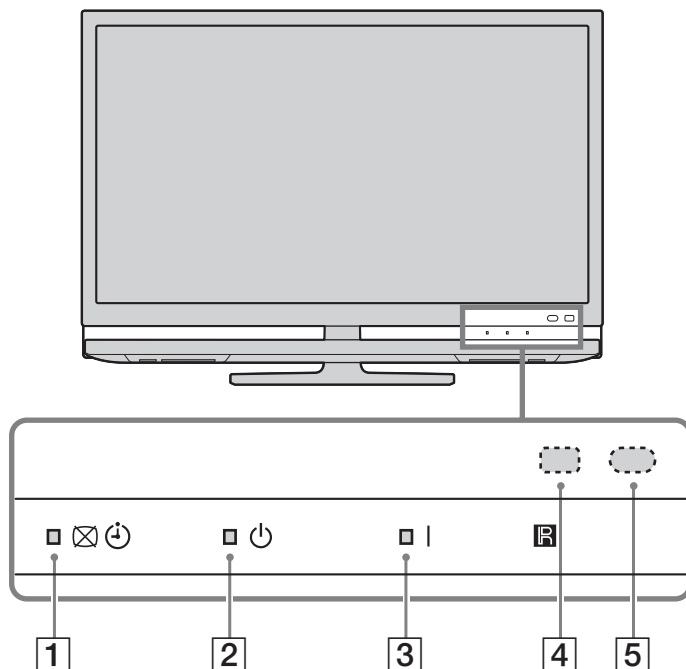

Button	Description
16  (Mute)	Press to mute the sound. Press again to restore the sound.  • In standby mode, if you want to turn on the TV without sound, press this button.
17  (+/-) (Volume)	Press to adjust the volume.
18  (Text)	Press to display text information (page 17).
19  RETURN /	Press to return to the previous screen of the displayed menu. When playing a photo/music file: Press to stop the playback. (The display returns to the file or folder list.)
20  GUIDE /	Press to display the Digital Electronic Programme Guide (EPG) (page 18, 21).
21  ANALOG	Press to display the analogue channel that was last viewed.
22  DIGITAL	Press to display the digital channel that was last viewed.
23  THEATRE	You can set Theatre Mode to on or off. When Theatre Mode is set to on, the optimum audio output (if the TV is connected with an audio system using an HDMI cable) and picture quality for film-based contents are automatically set.  • If you turn the TV off, Theatre Mode is also turned off. • “Control for HDMI” (BRAVIA Sync) is only available with the connected Sony equipment that has the BRAVIA Sync or BRAVIA Theatre Sync logo or is compatible with control for HDMI.
24  SYNC MENU	Displays the menu of connected HDMI equipment. While viewing other input screens or TV programmes, “HDMI Device Selection” is displayed when the button is pressed.  • “Control for HDMI” (BRAVIA Sync) is only available with the connected Sony equipment that has the BRAVIA Sync logo or is compatible with control for HDMI.
25  (Light)	Press to illuminate the buttons on the remote so that you can see them easily even if the room is dark.
26  Buttons for using optional equipment	You can operate the equipment connected to the TV (page 24, 30, 31).

## Indicators



Indicator	Description
1   <b>(Picture Off/Timer indicator)</b>	Lights up in green when the picture is switched off (page 41). Lights up in orange when the reminder is set (page 19, 21) or the timer is set (page 43).
2  <b>(Standby indicator)</b>	Lights up in red when the TV is in standby mode.
3  <b>(Power indicator)</b>	Lights up in green when the TV is turned on.
4 <b>Light Sensor</b>	Do not put anything over the sensor, as its function may be affected.
5 <b>Remote control sensor</b>	Receives IR signals from the remote. Do not put anything over the sensor, as its function may be affected.



- Make sure that the TV is completely turned off before unplugging the mains lead. Unplugging the mains lead while the TV is turned on may cause the indicator to remain lit or may cause the TV to malfunction.
- Do not put anything over the indicators as their functions may be affected.

# Watching TV

## Watching TV

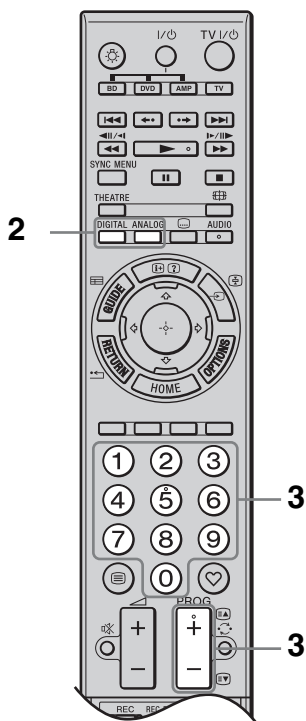
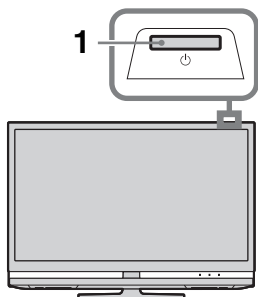

- 1 Press on the TV to switch on the TV. When the TV is in standby mode (the (standby) indicator on the TV (front) is red), press **TV I/** on the remote to switch on the TV.
- 2 Press **DIGITAL** to switch to digital mode or **ANALOG** to switch to analogue mode. The channels available vary depending on the mode.
- 3 Press the number buttons or **PROG +/-** to select a TV channel.

To select channel numbers 10 and above using the number buttons, enter the second and third digits within two seconds.

To select a digital channel using the Guide, see page 18 or 21.

### In digital mode

An information banner appears briefly. The following icons may be indicated on the banner.

- : Radio service
- : Scrambled/Subscription service
- : Multiple audio languages available
- : Subtitles available
- : Subtitles available for the hearing impaired
- : Recommended minimum age for current programme (from 4 to 18 years)
- : Parental Lock

### Additional operations

To	Do this
Turn on the TV from Standby mode without sound	Press . Press  +/- to set the volume level.
Adjust the volume	Press  + (increase)/ - (decrease).



## To access Text

Press . Each time you press , the display changes cyclically as follows:

Text → Text over the TV picture (mix mode)  
→ No Text (exit the Text service)

To select a page, press the number buttons or **PROG +/-**.

To hold a page, press / .

To reveal hidden information, press / .



- When four coloured items appear at the bottom of the Text page, Fastext is available. Fastext allows you to access pages quickly and easily. Press the corresponding coloured button to access the page.

## To change the screen format manually

Press repeatedly to select the desired screen format.

### Smart\*

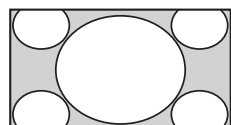

Displays conventional 4:3 broadcasts with an imitation wide screen effect. The 4:3 picture is stretched to fill the screen.

### 4:3

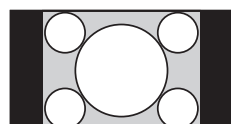

Displays conventional 4:3 broadcasts (e.g. non-wide screen TV) in the correct proportions.

### Wide

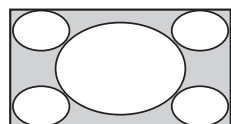

Displays wide screen (16:9) broadcasts in the correct proportions.

### Zoom\*

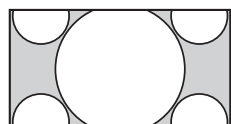

Displays cinemascope (letter box format) broadcasts in the correct proportions.

### 14:9\*

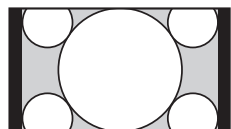

Displays 14:9 broadcasts in the correct proportions. As a result, black border areas are visible on the screen.

\* Parts of the top and bottom of the picture may be cut off.



- Some characters and/or letters at the top and the bottom of the picture may not be visible in Smart mode. In such a case, you can select “Vertical Size” using the “Screen Settings” (page 43) menu and adjust vertical size to make it visible.



- When “Auto Format” is set to “On”, the TV will automatically select the best mode to suit input signal.
- You can adjust the position of the picture when selecting “Smart”, “14:9” or “Zoom.” Press to move up or down (e.g. to read subtitles).

## Using the Options menu

Press **OPTIONS** to display the following options when viewing a TV programme.

Options	Description
Picture Mode	See page 39.
Sound Mode	See page 40.
Surround	See page 40.
Speaker	See page 45.
Motionflow	See page 42.
Subtitle Setting (in digital mode only)	See page 48.
Sleep Timer	See page 43.
Power Saving	See page 41.
System Information (in digital mode only)	See page 50.

# Using GUIDE Plus+™ System\* and the Digital Electronic Programme Guide (EPG) DV3\*\*

\* Condition you can set-up this feature:

- in UK, Italy, France, Germany or Spain.
- you can receive digital broadcasting.
- when “Antenna” is selected in step 7 of “ 5: Performing the initial set-up.”

\*\* This function may not be available in some countries/regions.

## Using GUIDE Plus+

Use GUIDE Plus+ system to find the show that you want to watch. The feature allows you to search for shows by programme categories and by keyword. The GUIDE Plus+ programme provides up to eight days of TV programming information. Be sure to complete the initial set-up on page 6 to use this service.

### GUIDE Plus+ System Components

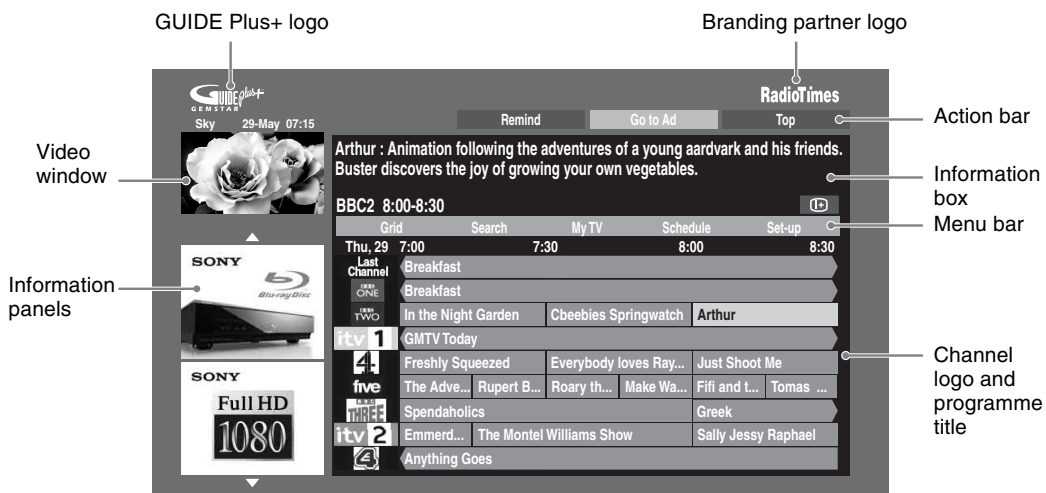

- Image shown above varies depending on country/region.
- Information panels is not Sony provided, adverts from Branding Partner.
- The function of action bar varies with cursor location and when in settings.

1 Press **GUIDE**.

2 Perform the desired operation as shown in the following table or displayed on the screen.

To	Do this
View a programme	Press $\uparrow/\downarrow/\leftarrow/\rightarrow$ to select a programme, then press $\oplus$ .  <ul style="list-style-type: none"> <li>• The programme information will appear in the information box.</li> <li>• Press <math>\oplus/?</math> to access the extended information box for a long synopsis.</li> <li>• You can use <b>PROG+/-</b> to page up/down through the listings.</li> </ul> Press <b>BRAVIA sync</b> $\leftarrow/\rightarrow$ to go to the next day or one day back.
Turn off the TV Guide	Press <b>GUIDE</b> to exit TV Guide.

To	Do this
Set a programme to be displayed automatically on the screen when it starts – Reminder	<p>Press / / /  to select a future programme you want to watch, then press the green button.</p> <p></p> <ul style="list-style-type: none"> <li>• To cancel a reminder, press red button when the reminder is highlighted or use “Schedule” on the menu bar.</li> <li>• If you switch the TV to standby mode, it will automatically turn itself on when the programme is about to start.</li> </ul>
Menu bar	<p>Press  repeatedly to access the menu bar.</p> <p>Press /  to select area. (“Grid”, “Search”, “My TV”, “Schedule” and “Set-up”)</p> <p>You can view a programme or set a reminder in “Grid” area.</p>
Search a programme – Search	<p>You can quickly and easily find something of interest to watch or to set a reminder by category (e.g. Sport) or subcategory (e.g. Football) of a programme.</p> <ol style="list-style-type: none"> <li>1 Highlight “Search” on the menu bar, then, press  only one time.</li> <li>2 Press / / /  to select a category or subcategory, then press .</li> </ol>
Search your own keyword – My Choice	<p>In addition to the standard categories and sub-categories, you can set your own search keywords.</p> <ol style="list-style-type: none"> <li>1 Highlight “My Choice” in the “Search” area on the menu bar.</li> <li>2 Press yellow button to add a keyword, then the virtual keyboard appears.</li> <li>3 Use the virtual keyboard to enter your keyword.</li> <li>4 Confirm with the green button.</li> <li>5 Your personal keyword appears in the “My Choice.”</li> <li>6 Select your keyword and press  to start a search according to your personal keyword.</li> </ol>
Set a Profile and receive recommendations according to your preferences – My TV	<p>The “My TV” area allows you to set up a personal profile. You can define a personal profile by channels, categories and/or by keywords.</p> <p>The “My TV” area is making recommendations to you to quickly and easily find something of interest to watch or to set a reminder.</p> <p>How to set your profile:</p> <ol style="list-style-type: none"> <li>1 Highlight “My TV” on the menu bar, press the green button to set your profile.</li> <li>2 Press /  to select channels, categories or keywords.</li> <li>3 Press the yellow button to add a channel, a category or a keyword to your profile.</li> <li>4 Press / / /  to select a channel, a category or a keyword, then press .</li> <li>5 Repeat step 2 to 4 to add more items.</li> <li>6 Press  to activate your profile.</li> </ol> <p></p> <ul style="list-style-type: none"> <li>• You can delete or edit with the red and green buttons.</li> </ul>
Delete and edit reminder – Schedule	<ol style="list-style-type: none"> <li>1 Highlight “Schedule” on the menu bar.</li> <li>2 Press /  to delete or edit with the red and green buttons.</li> </ol> <p></p> <ul style="list-style-type: none"> <li>• When no reminder is set, “No programmes” is displayed. Press  to highlight “Frequency” (e.g. weekly) or “Timing” (e.g. reminder timing: 10 min early), you can change this settings by pressing colour buttons.</li> </ul>

<b>To</b>	<b>Do this</b>
Configure the GUIDE Plus+ system according to your personal situation – Set-up	<ol style="list-style-type: none"> <li data-bbox="499 140 860 163"><b>1</b> Highlight “Set-up” on menu bar.</li> <li data-bbox="499 173 1154 196"><b>2</b> Press <math>\leftarrow/\rightarrow</math> for you to select below items you want to configure. <ul style="list-style-type: none"> <li data-bbox="499 211 1121 262">“Personal Preferences”: You can change the on screen language, change reminder timing and set overnight download.</li> <li data-bbox="499 268 1160 338">“Start Installation Sequence”: This feature provides an easy way to restart your installation from scratch. This will delete all your current TV listing data.</li> <li data-bbox="499 344 1154 445">“Manual Data Download”: Update your TV listings immediately. If the TV is switched off during several days, TV listings will not be updated automatically. In this case, use this feature to update TV listings.</li> <li data-bbox="499 451 1154 529">“GUIDE Plus+ System Information” screen: Display GUIDE Plus+ system information. This screen is providing several values that are helpful for troubleshooting.</li> </ul> </li> </ol>

## Using the Digital Electronic Programme Guide (EPG) DV3\*\*

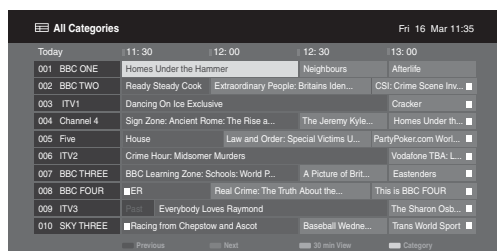

- 1 In digital mode, press **GUIDE**.
- 2 Perform the desired operation as shown in the following table or displayed on the screen.

\*\* This function may not be available in some countries/regions.  
To switch the GUIDE (Sony Guide or GUIDE Plus+), see page 50.

To	Do this
Watch a programme	Press $\leftarrow/\rightarrow/\leftarrow/\rightarrow$ to select the programme, then press $\oplus$ .
Turn off the Guide	Press <b>GUIDE</b> .
Sort the programme information by category – Category list	<ol style="list-style-type: none"> <li>1 Press the blue button.</li> <li>2 Press <math>\leftarrow/\rightarrow</math> to select a category, then press <math>\oplus</math>.</li> </ol>
Set a programme to be displayed automatically on the screen when it starts – Reminder	<ol style="list-style-type: none"> <li>1 Press <math>\leftarrow/\rightarrow/\leftarrow/\rightarrow</math> to select the future programme you want to display, then press <math>\oplus/?</math>.</li> <li>2 Press <math>\leftarrow/\rightarrow</math> to select “Reminder”, then press <math>\oplus</math>. A <math>\ominus</math> symbol appears by that programme’s information. The <math>\boxtimes</math> <math>\odot</math> indicator on the TV front panel lights up in orange.</li> </ol> <p> • If you switch the TV to standby mode, it will automatically turn itself on when the programme is about to start.</p>
Cancel reminder – Cancel Timer	<ol style="list-style-type: none"> <li>1 Press <math>\oplus/?</math>.</li> <li>2 Press <math>\leftarrow/\rightarrow</math> to select “Timer list”, then press <math>\oplus</math>.</li> <li>3 Press <math>\leftarrow/\rightarrow</math> to select the programme you want to cancel, then press <math>\oplus</math>.</li> <li>4 Press <math>\leftarrow/\rightarrow</math> to select “Cancel Timer”, then press <math>\oplus</math>. A display appears to confirm that you want to cancel the programme.</li> <li>5 Press <math>\leftarrow/\rightarrow</math> to select “Yes”, then press <math>\oplus</math> to confirm.</li> </ol>

## Using the Digital Favourite List **DVB\***



Digital favourite list

- 1** In digital mode, press ♥.
- 2** Perform the desired operation as shown in the following table or displayed on the screen.

\* This function may not be available in some countries/regions.









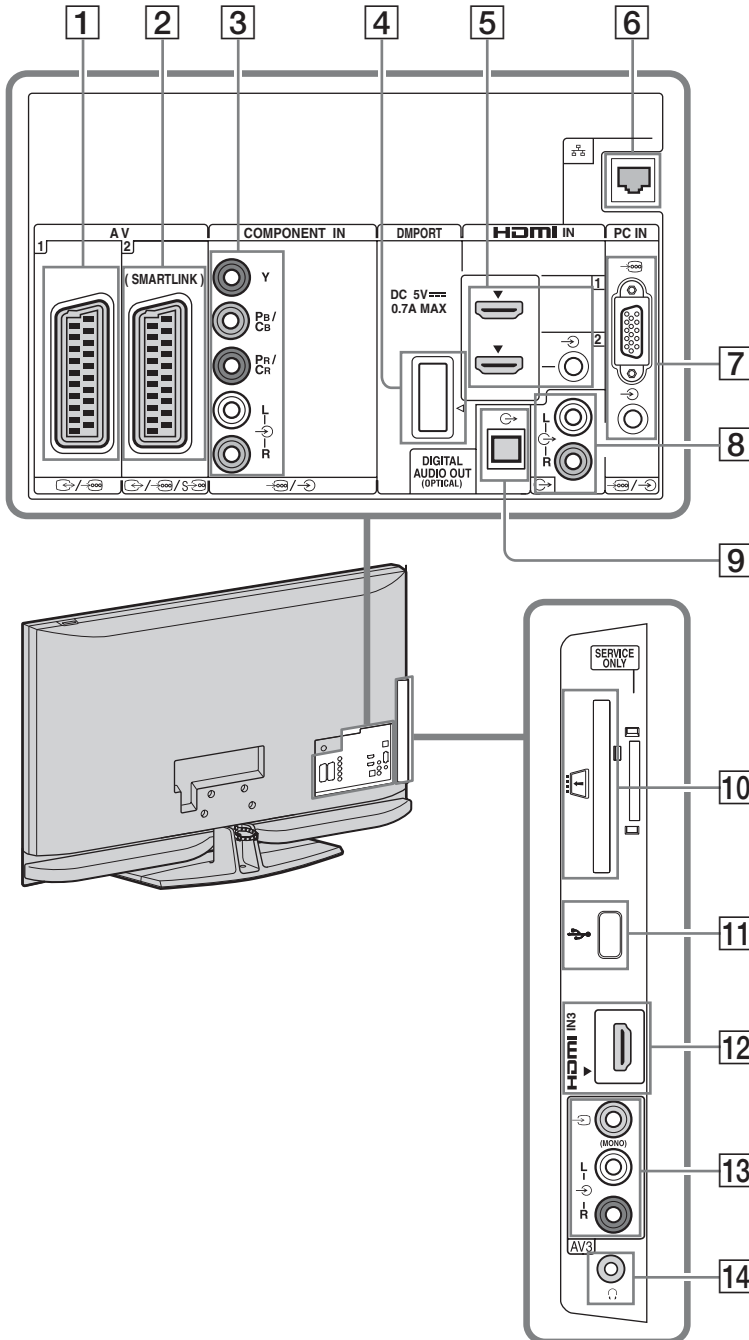





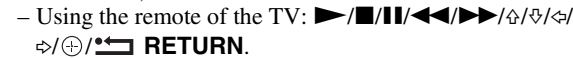

<b>To</b>	<b>Do this</b>
Create your favourite list for the first time	<ol style="list-style-type: none"> <li><b>1</b> Press ⊕ to select “Yes.”</li> <li><b>2</b> Press the yellow button to select the favourite list.</li> <li><b>3</b> Press ⇄ to select the channel you want to add, then press ⊕. A ♥ symbol appears next to channels that you have stored in the favourite list.</li> </ol>
Watch a channel	<ol style="list-style-type: none"> <li><b>1</b> Press yellow key to navigate through favourite lists.</li> <li><b>2</b> Press ⇄ to select the channel, then press ⊕.</li> </ol>
Turn off the favourite list	Press <b>RETURN</b> .
Add or remove channels in the currently edited favourite list	<ol style="list-style-type: none"> <li><b>1</b> Press the blue button.</li> <li><b>2</b> Press the yellow button to choose the list you want to edit.</li> <li><b>3</b> Press ⇄/⇄ to select the channel you want to add or remove, then press ⊕.</li> </ol>
Remove all channels from the current favourite list	<ol style="list-style-type: none"> <li><b>1</b> Press the blue button.</li> <li><b>2</b> Press the yellow button to select the favourite list you want to edit.</li> <li><b>3</b> Press the blue button.</li> <li><b>4</b> Press ⇄ to select “Yes”, then press ⊕ to confirm.</li> </ol>

# Using Optional Equipment







## Connecting Chart

You can connect a wide range of optional equipment to your TV. Connecting cables are not supplied.

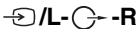

Connect to	Input symbol on screen	Description
1  AV1	 AV1	When you connect a decoder, the TV tuner outputs scrambled signals to the decoder, and the decoder unscrambles the signals before outputting them.
2  AV2 (SMARTLINK)	 AV2	SmartLink is a direct link between the TV and a VCR/DVD recorder.
3  COMPONENT IN	 Component	The component video sockets support the following video inputs only: 480i, 480p, 576i, 576p, 720p, 1080i and 1080p.
4 DMPORT	DMPORT	<p>You can play audio or video (optional cable required) of a portable audio player that is connected to the TV using a DIGITAL MEDIA PORT (DMPORT) adaptor.</p> <p>Depending on the connected DIGITAL MEDIA PORT adaptor, you can operate the connected equipment using the TV as follows;</p> <ul style="list-style-type: none"> <li>– Using the remote of the TV:  RETURN.</li> <li>– Using the Options menu function: Press <b>OPTIONS</b>, and select “Control Panel” or “Device Control (Menu).”</li> </ul> <p></p> <ul style="list-style-type: none"> <li>• Do not connect or disconnect a DIGITAL MEDIA PORT adapter while the TV is turned on.</li> <li>• The connected equipment is not charged when the TV is turned off or in standby mode.</li> </ul>
5 HDMI IN 1 or 2	 HDMI 1 or HDMI 2	Digital video and audio signals are input from the connected equipment.
12 HDMI 3	 HDMI 3	<p>In addition, when you connect the equipment that is compatible with control for HDMI, communication with the connected equipment is supported. See page 46 to set up this communication.</p> <p>If the equipment has a DVI socket, connect the DVI socket to the HDMI IN socket through a DVI-HDMI adaptor interface (not supplied), and connect the equipment’s audio out socket to the audio in HDMI IN socket.</p> <p></p> <ul style="list-style-type: none"> <li>• The HDMI sockets support the following video inputs only: 480i, 480p, 576i, 576p, 720p, 1080i, 1080p and 1080/24p. For PC video inputs, see page 55.</li> <li>• Be sure to use only an authorised HDMI cable bearing the HDMI logo. We recommend that you use a Sony HDMI cable (high speed type).</li> <li>• When connecting an audio system that is compatible with control for HDMI, be sure to also connect it to the DIGITAL AUDIO OUT (OPTICAL) socket.</li> </ul>
6  LAN		You can enjoy contents stored on DLNA-compatible devices via a network (page 34).
7  PC IN	PC	It is recommended to use a PC cable with ferrites, such as the “Connector, D-sub 15” (ref. 1-793-504-11, available in Sony Service Centre) or equivalent.
8 L-  -R		Connect to the audio output sockets  to listen to the sound from the TV on Hi-Fi audio equipment.
9  DIGITAL AUDIO OUT (OPTICAL)		Use an optical audio cable.



Connect to	Input symbol on screen	Description
<b>10</b>  <b>CAM</b> <b>(Conditional Access Module)</b>		<p>To use Pay Per View services. For details, refer to the instruction manual supplied with your CAM. To use the CAM, remove the dummy card from the CAM slot, then turn off the TV and insert your CAM card into the slot. When you are not using the CAM, we recommend that you keep the dummy card in the CAM slot.</p>  <ul style="list-style-type: none"> <li>• CAM is not supported in all countries. Please check with your authorised dealer.</li> </ul>
<b>11</b>  <b>USB</b>		<p>You can enjoy photo/music files stored in a Sony digital still camera or camcorder through a USB cable or USB storage device on your TV (page 27).</p>
<b>13</b>  <b>AV3</b>	 <b>AV3</b>	<p>When connecting mono equipment, connect to the  AV3 L socket.</p>
<b>14</b> 		<p>You can listen to TV sound through headphones.</p>

## Viewing Pictures from Connected Equipment

Switch on the connected equipment, then perform one of the following operation.

### For equipment connected to the scart sockets using a fully-wired 21-pin scart lead

Start playback on the connected equipment. The picture from the connected equipment appears on the screen.

### For an auto-tuned VCR/ DVD recorder

In analogue mode, press **PROG +/-**, or the number buttons, to select the video channel.



### For a USB device

See page 27.

### For a Network device

See page 34.

### For other connected equipment

Press  to display a list of connected equipment. Press  to select the desired input source, then press .

The highlighted item is automatically selected if you do not perform any operation for two seconds after pressing .

If you have set an input source to “Skip” in the “AV Preset” menu (page 44), that input source does not appear in the list.



- To return to normal TV mode, press **DIGITAL** or **ANALOG**.

### Using the Options menu

Press **OPTIONS** to display the following options when viewing pictures from connected equipment.

Options	Description
Picture Mode (except PC input mode)	See page 39.
Display Mode (in PC input mode only)	See page 39.
Sound Mode	See page 40.
Surround	See page 40.
Speaker	See page 45.
Motionflow	See page 42.



Options	Description
PIP (in PC input mode only)	See page 27.
PAP (except PC input mode and DIGITAL MEDIA PORT mode)	See page 26.
Auto Adjustment (in PC input mode only)	See page 44.
Horizontal Shift (in PC input mode only)	See page 44.
Sleep Timer (except PC input mode)	See page 43.
Power Saving	See page 41.
Device Control (Menu) (in DIGITAL MEDIA PORT mode only)	See page 24.
Control Panel (in DIGITAL MEDIA PORT mode only)	See page 24.
Device Control (in HDMI mode only)	See page 30.

### To view two pictures simultaneously – PAP (Picture and Picture)

You can view two pictures (external input and TV programme) on the screen simultaneously. Connect an optional equipment (page 23), and make sure that images from the equipment appear on the screen (page 26).



- This function is not available for a PC input and DIGITAL MEDIA PORT input.
- You cannot change the size of the pictures.
- You cannot display analogue TV video in the TV programme picture while displaying AV1, AV2 or AV3 video in the external inputs picture.

- 1 Press **OPTIONS**.
- 2 Press  to select “PAP”, then press .

The picture from the connected equipment is displayed on the left, and the TV programme is displayed on the right.

- 3 Press the number buttons or **PROG +/-** to select the TV channel.

#### To return to single picture mode

Press  **RETURN**.



- The highlighted picture is audible. You can switch the audible picture by pressing .

## To view two pictures simultaneously – PIP (Picture in Picture)

You can view two pictures (PC input and TV programme) on the screen simultaneously. Connect a PC (page 23), and make sure that image from a PC appear on the screen.

- 1 Press **OPTIONS** to display the Options menu.
- 2 Press  $\swarrow/\searrow$  to select “PIP”, then press  $\oplus$ .  
The picture from the connected PC is displayed in full size, and the TV programme is displayed in the small screen.  
You can use  $\swarrow/\searrow/\swarrow/\searrow$  to move the TV programme screen position.
- 3 Press number buttons or **PROG +/-** to select the TV channel.

### To return to single picture mode

Press  $\leftarrow$  **RETURN**.



- You can switch the audible picture by selecting “Audio Swap” from the Options menu.

## Playing Back Photo/Music via USB

You can enjoy photo/music files stored in a Sony digital still camera or camcorder through a USB cable or USB storage media on your TV.

- 1 Connect a supported USB device to the TV.
- 2 Press **HOME**.
- 3 Press  $\swarrow/\searrow$  to select “Photo” or “Music.”
- 4 Press  $\swarrow/\searrow$  to select a USB device, then press  $\oplus$ .

In “Music”, “List View” appears. In “Photo”, “Thumbnail View” appears. Press the yellow button to switch between “List View” and “Thumbnail View.”

- 5 Press  $\swarrow/\searrow/\swarrow/\searrow$  to select a file or folder, then press  $\oplus$ .

When you select a folder, select a file, then press  $\oplus$ .  
Playback starts.

## Photo Playback Auto Start

The TV automatically starts photo playback when the TV is turned on and a digital still camera or other device storing photo files is connected to the USB port and then turned on (page 41).

## (Photo) Available Options



Option	Description
Picture Mode	See page 39.
Sound Mode	See page 40.
Surround	See page 40.
Cropping	Crops a photograph.
Display map	Displays a map of the location where a photo was shot along with the photo itself.
Show Options	Allows you to set repeat/shuffle for photo playback.
Photo Set-up	Sets how playback should be performed and what effects to use during slideshows.
Rotate and Save	Rotates and saves unprotected files.

Option	Description
Speaker	See page 45.
Picture Frame Image	Allows you to select a photograph to be displayed as picture frame.
Information	Displays information about the device, folders, and files.

## 🎵 (Music) Available Options

Option	Description
Sound Mode	See page 40.
Surround	See page 40.
Add to Slideshow	Registers the background music to be played during a slideshow using  (Photo).
Omit from Slideshow	Cancels the registered background music.
Playback Options	Allows music options to be set for repeat, shuffle, or regular playback.
Speaker	See page 45.
Information	Displays information about the device, folders, and files.



- Picture quality may appear coarse when using  (Photo) because images may be enlarged depending on the file. Also, images may not fill the entire screen depending on the image size and aspect ratio.
- Some photo files may take some time to be displayed when using  (Photo).
- The file name and folder name support only English.
- While the TV is accessing the data on the USB device, observe the following:
  - Do not turn off the TV or connected USB device.
  - Do not disconnect the USB cable.
  - Do not remove the USB device.
 The data on the USB device may be damaged.
- Sony will not be held liable for any damage to, or loss of, data on the recording media due to a malfunction of any connected devices or the TV.
- Playback does not start automatically if the TV is turned on after connecting the digital still camera or other device to the USB port.
- USB playback is supported for the following photo file formats:
  - JPEG (JPEG format files with the extension “.jpg” and conforming to DCF 2.0 or Exif 2.21)

– RAW (ARW/ARW 2.0 format files with this extension “.arw.”) For preview only.

- When you connect a Sony digital still camera, set the camera’s USB connection mode to Auto or “Mass Storage.” For more information about USB connection mode, refer to the instructions supplied with your digital camera.
- USB playback is supported for the following music file formats:
  - MP3 (files with the extension “.mp3” that have not been copyrighted)
- USB Photo Viewer supports FAT12, FAT16 and FAT32 file systems.
- Depending on the exact file specifications, some files, including those modified on a PC, cannot be played even if the file format is supported.
- Check the website below for updated information about compatible USB devices.  
<http://support.sony-europe.com/TV/compatibility/>

## To display a photograph

### — Picture Frame

You can display a photograph on the screen for a selected period of time. After that period, the TV automatically switches itself into standby mode.

#### 1 Select a photograph.

You can select a photograph from the connected USB device or preset picture folder. For details on selecting a photograph, see page 27.



#### 2 Press **OPTIONS** while the selected photograph is displayed, then press to select “Picture Frame Image” and press .

#### 3 Press **RETURN** repeatedly to return to the Home Menu.

#### 4 Press / to select “Photo”, then select “Picture Frame” and press .

The TV is switched to Picture Frame mode, and the selected photograph is displayed on the screen.

### To set the duration of displaying a photograph

Press **OPTIONS**, then select “Duration” and press . Then, select the duration, and press .

The counter appears on the screen.

### To return to the XMB™

Press  **RETURN**.



- If the photograph is selected from a USB device, it must remain connected to the TV.
- If “Sleep Timer” is activated, the TV automatically will switch into standby mode.

### To display a photograph with the location on the map

When using an image capture device with GPS function (digital still camera, etc.), it is possible to display a photograph with a map of the location where the photograph was taken using a function of GPS for recording longitude and latitude. Because map information is downloaded from the Internet online map service, the network connection must be required and the TV has to be connected to the network (page 34).

- 1 Select a photograph (page 27).
- 2 Press the green/red buttons to zoom in/out on the map.

To change the display position of the map on the TV screen, press the blue button repeatedly.



- Because the Internet online map service is provided by a third party, service may be changed or terminated without prior notification to the user.
- The position indicated on the map may differ depending on the image capture device.
- Only a large-scale map that cannot be zoomed in or out is displayed if the TV is not connected to the Internet or the Internet online map service is terminated.
- You can also display a slideshow with the location on the map. Set “Photo Set-up” to “Simple with map” (page 27).



- A map can be displayed in the case of photograph’s EXIF data includes a date information, and the associated longitude and latitude information (“Log files”) has been recorded using a Sony GPS unit. Follow the procedure described below.
- 1 Connect the GPS unit to the USB port.
  - 2 Press **HOME**.
  - 3 Press  $\leftarrow/\rightarrow$  to select “Photo.”
  - 4 Press  $\uparrow/\downarrow$  to select the GPS unit, then press  $\oplus$ .

- 5 Select the following items using  $\uparrow/\downarrow$  and press  $\oplus$ , then set them using  $\uparrow/\downarrow$ .
  - Time Zone
  - DST
- 6 Select “Yes”, then press  $\oplus$ .  
The GPS log files are loaded.
- 7 Disconnect the GPS unit and connect the device on which the photograph is stored.
- 8 Select a photograph (page 27).
- 9 Press the green/red buttons to zoom in/out on the map.

---

## Using BRAVIA Sync with Control for HDMI

The control for HDMI function enables the TV to communicate with the connected equipment that is compatible with the function, using HDMI CEC (Consumer Electronics Control). For example, by connecting Sony equipment that is compatible with control for HDMI (with HDMI cables), you can control them together.

Be sure to connect the equipment correctly, and make the necessary settings.

### Control for HDMI

- Automatically turns the connected equipment off when you switch the TV to standby mode using the remote.
- Automatically turns the TV on and switches the input to the connected equipment when the equipment starts to play.
- If you turn on a connected audio system while the TV is on, the sound output switches from the TV speaker to the audio system.
- Adjusts the volume (◀ +/-) and mutes the sound (⊗) of a connected audio system.
- You can operate the connected Sony equipment that has the BRAVIA Sync logo by the TV remote by pressing:
  - **▶/■/II/◀◀/▶▶** to operate the connected equipment directly.
  - **SYNC MENU** to display the menu of the connected HDMI equipment on the screen. After displaying the menu, you can operate the menu screen by using **↔/↔/↔** and **⊕**.
  - **OPTIONS** to display “Device Control”, then select options from “Menu”, “Options”, and “Content List” to operate the equipment.
  - Refer to the instruction manual of the equipment for available control.

### To connect the equipment that is compatible with control for HDMI

Connect the compatible equipment and the TV with a HDMI cable. When connecting an audio system, be sure to also connect the DIGITAL AUDIO OUT (OPTICAL) socket of the TV and the audio system using an optical audio cable. For details, see page 24.

### To make the control for HDMI settings

The control for HDMI settings must be set on both the TV side and connected equipment side. See “HDMI Set-up” on page 46 for the TV side settings. For settings on the connected equipment, refer to the operating instructions for that equipment.

# Operating Optional Equipment using the TV Remote

## Buttons for using optional equipment

For details, refer to the operating instructions supplied with the connected equipment.



- The ► button has a tactile dot. Use the tactile dot as a reference when operating other equipment.

Item	Description
1 I/⏻	Turns on or off the optional equipment you have selected with the function buttons.
2 <b>Function buttons</b>	Allows you to operate the corresponding equipment. For details, see “Programming the remote” on page 31.
3 <b>BD/DVD operating buttons</b>	<ul style="list-style-type: none"> <li>• ◀◀/▶▶: Goes to the beginning of the previous/next title/chapter/scene/track.</li> <li>• ◀◀/▶▶: Replays the scene/briefly fast forwards the scene.</li> <li>• ◀◀▶▶: Fast reverses/fast forwards the disc when pressed during playback.</li> <li>• ▶: Plays a disc at normal speed.</li> <li>•   : Pauses the playback.</li> <li>• ■: Stops the playback.</li> </ul>
4 <b>DVD record buttons</b>	<ul style="list-style-type: none"> <li>• ● REC: Starts the recording.</li> <li>•    REC PAUSE: Pauses the recording.</li> <li>• ■ REC STOP: Stops the recording.</li> </ul>
5 <b>F1/F2</b>	<ul style="list-style-type: none"> <li>• Selects a disc when using a disc changer.</li> <li>• Selects a function when using a combination unit (e.g. a DVD/HDD).</li> </ul>
6 <b>BD/DVD MENU</b>	Displays the BD/DVD disc menu.
7 <b>BD/DVD TOP MENU</b>	Displays the top menu of the BD/DVD disc.

## Programming the remote

This remote is preset to operate Sony TVs, and most Sony Blu-ray disc players, DVD players, DVD recorders, and audio systems (Home Theatre, etc.).

To control Blu-ray disc players, DVD players, and DVD recorders of other manufacturers (and some other Sony models), programme the remote as follows.



- Before you start, look up the three-digit code of your equipment from the “Manufacturer’s codes” on page 32.

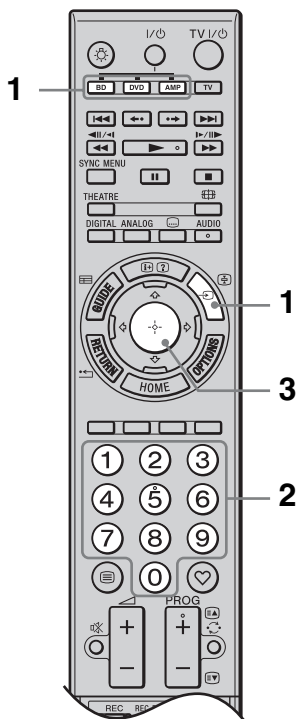

- 1 Press and hold the **BD**, **DVD**, or **AMP** function button you want to programme on the remote, then press  $\rightarrow$ .  
The selected function button (**BD**, **DVD**, or **AMP**) flashes.
- 2 Press the number buttons to enter the three-digit manufacturer's code number when the function button flashes.  
If you do not enter the code within 10 seconds, you need to go back to step 1.
- 3 Press  $\oplus$ .  
The selected function button flashes twice.  
If the selected function button flashes five times, repeat from step 1.
- 4 Turn on your equipment and check that the following main functions work.  
For Blu-ray disc players, DVD players and DVD recorders, check:  
▶ (playback), ■ (stop), ◀ (rewind), ▶▶ (fast forward), channel selection.  
For DVD players and DVD recorders, check:  
**TOP MENU/MENU** and  $\uparrow/\downarrow/\leftarrow/\rightarrow$ .

### If your equipment is not working, or some of the functions do not work

Enter the correct code or try the next code listed for the brand. Note that the list may not include codes for all models of all brands.

### To return to normal TV operation

Press the TV function button.

## Manufacturer's codes

### DVD players

Manufacturer	Code
SONY	001, 029, 030, 036 – 044, 053 – 055
AIWA	021
AKAI	032
DENON	018, 027, 020, 002
GRUNDIG	009, 028, 023, 024, 016, 003
HITACHI	025, 026, 015, 004, 035
JVC	006, 017
KENWOOD	008
LG	015, 014, 034
LOEWE	009, 028, 023, 024, 016, 003
MATSUI	013, 016
ONKYO	022, 033
PANASONIC	018, 027, 020, 002, 045 – 047
PHILIPS	009, 028, 023, 024, 016, 003, 031
PIONEER	004, 050, 051, 052
SAMSUNG	011, 014
SANYO	007
SHARP	019, 027
THOMSON	012
TOSHIBA	003, 048, 049
YAMAHA	018, 027, 020, 002

### Blu-ray disc (BD) players

Manufacturer	Code
SONY	101 – 103

### DVD/video cassette recorders

Manufacturer	Code
SONY	251

### DVD/HDD recorders

Manufacturer	Code
SONY	201 – 203

### VCRs

Manufacturer	Code
SONY	301 – 310, 362
AIWA	325, 331, 351
AKAI	326, 329, 330
DAEWOO	342, 343
GRUNDIG	358, 355, 360, 361, 320, 351, 366
HITACHI	327, 333, 334
JVC	314, 315, 322, 344, 352 – 354, 348, 349



<b>Manufacturer</b>	<b>Code</b>
LG	332, 338
LOEWE	358, 355, 360, 361, 320, 351
MATSUI	356, 357
ORION	328
PANASONIC	321, 323
PHILIPS	311 – 313, 316 – 318, 358, 359, 363, 364
SAMSUNG	339 – 341, 345
SANYO	335, 336
SHARP	324
THOMSON	319, 350, 365
TOSHIBA	337

### DAV Home Theatre Systems

<b>Manufacturer</b>	<b>Code</b>
SONY (DAV)	401 – 404

### AV receivers

<b>Manufacturer</b>	<b>Code</b>
SONY	451 – 454

### Digital terrestrial receivers

<b>Manufacturer</b>	<b>Code</b>
SONY	501 – 504

# Using Network Features

With this TV, you can enjoy contents stored on DLNA-compatible devices on the home network.

Devices that store and provide contents, such as photo/music files, is called “server.” The TV receives the photo/music files from the server via the network, and you can enjoy them on the TV even in other rooms.

To enjoy the home network, a DLNA-compatible device (VAIO, Cyber-shot, etc.) is necessary as a server.

## Connecting the TV to the Network

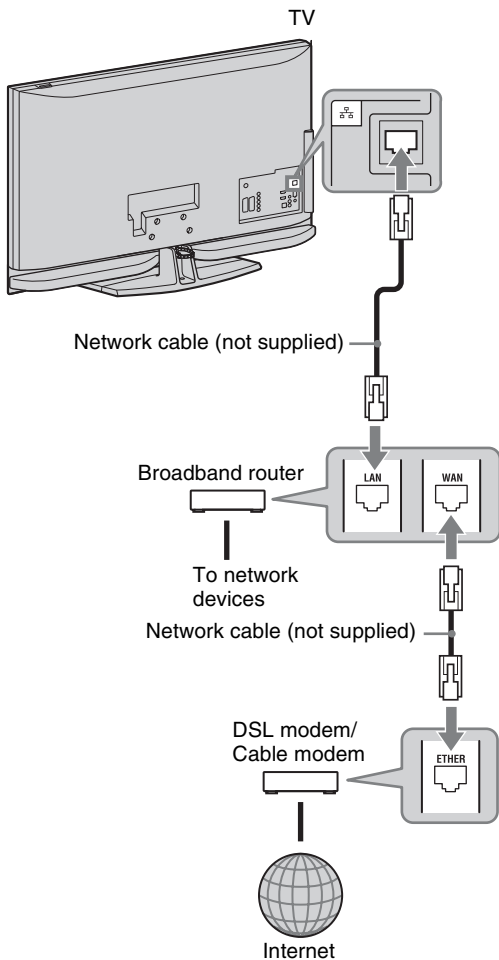

## Enjoying Photo/Music Files via the Network

You can enjoy photo/music files on the server easily by selecting an icon on the Home Menu of the TV.

- 1 Press **HOME**.
- 2 Press  $\leftarrow/\rightarrow$  to select “Photo” or “Music.”
- 3 Press  $\uparrow/\downarrow$  to select a server, then press  $\oplus$ .

In “Music”, “List View” appears. In “Photo”, “Thumbnail View” appears. You can switch the view mode between “List View” and “Thumbnail View” by pressing the yellow button.

### When the server cannot be found

See “Checking the Network Connection” (page 36) and “Adjusting the Server Display Settings” (page 36).

- 4 Press  $\uparrow/\downarrow/\leftarrow/\rightarrow$  to select a file or folder, then press  $\oplus$ .

When you select a folder, select a file, then press  $\oplus$ . Playback starts.



- A map can be displayed with a photograph in the case of longitude and latitude information has been recorded to photograph’s EXIF data (page 29).



- Depending on the network device, it may be necessary to register the TV with the network device.
- Picture quality may appear coarse when using (Photo) because images may be enlarged depending on the file. Also, images may not fill the entire screen depending on the image size and aspect ratio.
- Some photo files may take some time to be displayed when using (Photo).
- The file name and folder name support only English.
- To play files that are received from a network device, they need to conform to one of the following file formats.
  - Still images: JPEG format
  - Music: MP3 format or linear PCM format

Depending on the network device, the file format may be converted before transfer. In such cases, the file format resulting after conversion is used for playback. For details, see the instruction manual for the network device being used. Even files conforming to one of the file formats given above cannot be played in some cases.

## To enjoy photographs and music on the TV screen by operating devices – Renderer

“Renderer” is a feature for playing photo files and music files stored in network devices (digital still cameras, mobile phones, etc.) on the TV by operating the controller device in question. To use this feature, a renderer-compatible device such as a digital still camera or mobile phone is required as the controller. Refer as well to the instruction manual supplied with the controller.

- 1 Set “Renderer Function”, “Renderer Access Control” and “Renderer Set-up” in “Network Settings” if necessary (page 50).
- 2 Play the file selected using the controller on the TV.

The file is played on the TV over the connected network.

Use the controller or the TV’s remote to perform operations during playback.

## (Photo) Available Options

Option	Description
Picture Mode	See page 39.
Sound Mode	See page 40.
Surround	See page 40.
Cropping	Crops a photograph.
Display map	Displays a map of the location where a photo was shot along with the photo itself.
Show Options	Allows you to set repeat/shuffle for photo playback.
Photo Set-up	Sets how playback should be performed and what effects to use during slideshows.
Rotate	Rotates files.
Speaker	See page 45.

Option	Description
Information	Displays information about the device, folders, and files.

## (Music) Available Options

Option	Description
Sound Mode	See page 40.
Surround	See page 40.
Add to Slideshow	Registers the background music to be played during a slideshow using  (Photo).
Omit from Slideshow	Cancels the registered background music.
Playback Options	Allows music options to be set for repeat, shuffle, or regular playback.
Speaker	See page 45.
Information	Displays information about the device, folders, and files.

## Checking the Network Connection

Enter the respective (alphanumeric) values for your router. The items that need to be set may differ, depending on the Internet service provider or the router. For details, refer to the instruction manuals that have been provided by your Internet service provider or supplied with the router.

- 1 Press **HOME**.
- 2 Press  $\leftarrow$  to select “Settings.”
- 3 Press  $\uparrow/\downarrow$  to select “Network Settings”, then press  $\oplus$ .
- 4 Select “Network”, then press  $\oplus$ .
- 5 Select “IP Address settings”, then press  $\oplus$ .
- 6 Select an item, and press  $\oplus$ .

### When you select “DHCP (DNS automatic)”

Go to step 7.

### When you select “DHCP (DNS manual)”

Set “Primary DNS”/“Secondary DNS” using  $\uparrow/\downarrow/\rightarrow$  and the number buttons.

### When you select “Manual”

Set the following items using  $\uparrow/\downarrow/\rightarrow$  and the number buttons.

- IP Address
- Subnet Mask
- Default Gateway
- Primary DNS/Secondary DNS

### If your ISP has a specific proxy server setting

Press **OPTIONS**, then press  $\uparrow/\downarrow$  to select “Proxy Set-up” and press  $\oplus$ . Then enter the settings.

- 7 Press  $\oplus$ .
- 8 Press  $\uparrow/\downarrow$  to select “Test”, then press  $\oplus$ .
- 9 Press  $\leftarrow/\rightarrow$  to select “Yes”, then press  $\oplus$ .

The network diagnostic starts.  
When the message “Connection successful.” appears, press  $\leftarrow$   
**RETURN** repeatedly to exit.

## Adjusting the Server Display Settings

You can select home network servers to be displayed on the Home Menu.

Up to 10 servers can be displayed on the Home Menu automatically.

- 1 Set the server to allow connections from the TV.  
For details on settings on the server, refer to the Operating Instructions supplied with the server.
- 2 Press **HOME**.
- 3 Press  $\leftarrow/\rightarrow$  to select “Settings.”
- 4 Press  $\uparrow/\downarrow$  to select “Network Settings”, then press  $\oplus$ .
- 5 Select “Server Display Settings”, then press  $\oplus$ .
- 6 Select the server you want to display on the Home Menu, then press  $\oplus$ .
- 7 Select “Yes”, then press  $\oplus$ .

### To set the server not to be displayed on the Home Menu

In step 7, press  $\uparrow/\downarrow$  to select “No”, then press  $\oplus$ .

### Available Options (on the connected server settings display)

Option	Description
Delete All	Deletes all connected servers.
Update List	Updates the server list to the latest information.
Information	Displays information about the connected server currently selected.
Delete	Deletes the connected server currently selected.

## If you cannot connect to your home network

The TV can check if the server is being correctly recognised.

- 1** Press **HOME**.
- 2** Press  $\leftarrow/\rightarrow$  to select “Settings.”
- 3** Press  $\uparrow/\downarrow$  to select “Network Settings”, then press  $\oplus$ .
- 4** Select “Server Diagnostics”, then press  $\oplus$ .
- 5** Select “Yes”, then press  $\oplus$ .

The server diagnostic starts.

When the server diagnostic is complete, the diagnostic result list appears.

- 6** Select the server you want to confirm, then press  $\oplus$ .

The diagnostic results of the selected server appear.

If the diagnostic results indicate a failure, look up the possible causes and what to do, and check connections and settings.

# Using MENU Functions

## Navigating through TV Home Menu (XMB™)





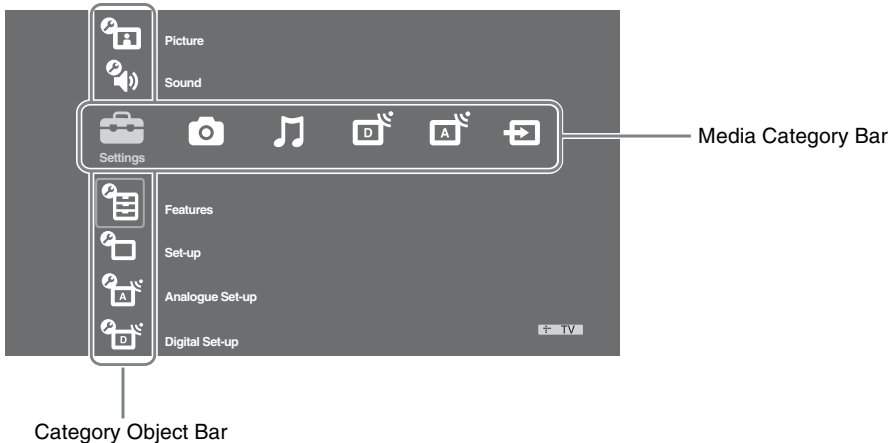

The XMB™ (XrossMediaBar) is a menu of BRAVIA features and input sources displayed on the TV screen. The XMB™ is an easy way to select programming and adjust settings on your BRAVIA TV.

### 1 Press **HOME**.

The TV Home menu appears on the screen.



### 2 Press $\leftarrow/\rightarrow$ to select the category.

Media category icon	Description
 <b>Settings</b>	You can make advanced settings and adjustments. For details about settings, see page 39.
 <b>Photo</b>	You can enjoy photo files via USB devices or the network (page 27, 34).
 <b>Music</b>	You can enjoy music files via USB devices or the network (page 27, 34).
 <b>Digital</b>	You can select a digital channel, favourite list (page 22), or Guide (page 18, 21). You can also select a channel using the number buttons or <b>PROG +/-</b> .
 <b>Analogue</b>	You can select an analogue channel. You can also select a channel using the number buttons or <b>PROG +/-</b> . To hide the list of analogue channels, set “Programme List Display” to “Off” (page 46).
 <b>External Inputs</b>	You can select equipment connected to the TV. To assign a label to an external input, see “AV Preset” (page 44).

### 3 Press $\uparrow/\downarrow$ to select the item, then press $\oplus$ .

4 Follow the instructions on the screen.



### 5 Press **HOME** to exit.



- The options you can adjust vary depending on the situation.
- Unavailable options are greyed out or not displayed.

## Settings

### Picture

<b>Picture Mode</b>	Selects the picture mode except for PC input source. “Picture Mode” includes options best suited for video and photographs, respectively. The options that can be selected differ depending on the input source.
<b>Vivid</b>	For enhanced picture contrast and sharpness.
<b>Standard</b>	For standard picture. Recommended for home entertainment.
<b>Cinema</b>	For viewing film-based content. Most suitable for viewing in a theatre-like environment.
<b>Photo-Vivid</b>	For viewing photographs. Enhances picture contrast and sharpness.
<b>Photo-Standard</b>	For viewing photographs. Provides the optimum picture quality for viewing in the home.
<b>Photo-Original</b>	For viewing photographs. Represents the picture quality used when imaging developed photographs.
<b>Display Mode (only in PC Input/HDMI PC Input)</b>	Selects the display mode for PC input source.
<b>Video</b>	For video images.
<b>Text</b>	For text, charts or tables.
<b>Reset</b>	Resets all picture settings except “Picture Mode” and “Display Mode” (only in PC mode) to the factory settings.
<b>Backlight</b>	Adjusts the brightness of the backlight.
<b>Contrast</b>	Increases or decreases picture contrast.
<b>Brightness</b>	Brightens or darkens the picture.
<b>Colour</b>	Increases or decreases colour intensity.
<b>Hue</b>	Increases or decreases the green and red tones.  <ul style="list-style-type: none"><li>• “Hue” can only be adjusted for an NTSC colour signal (e.g., U.S.A. video tapes).</li></ul>
<b>Colour Temperature</b>	Adjusts the whiteness of the picture. <b>Cool</b> Gives the white colours a blue tint. <b>Neutral</b> Gives the white colours a neutral tint. <b>Warm 1/Warm 2</b> Gives white colours a red tint. “Warm 2” gives a redder tint than “Warm 1.”  <ul style="list-style-type: none"><li>• “Warm 1” and “Warm 2” are not available when “Picture Mode” is set to “Vivid” (or “Photo-Vivid”).</li></ul>
<b>Sharpness</b>	Sharpens or softens the picture.
<b>Noise Reduction</b>	Reduces the picture noise (snowy picture) in a weak broadcast signal. <b>Auto</b> Automatically reduces the picture noise (in analogue mode only). <b>High/Medium/Low</b> Modifies the effect of the noise reduction. <b>Off</b> Turns off the “Noise Reduction” feature.

<b>MPEG Noise Reduction</b>	Reduces picture noise in MPEG-compressed videos. This is effective when viewing a DVD or digital broadcast.
<b>Advanced Settings</b>	Allows you to set “Picture” settings in more detail. These settings are not available when “Picture Mode” is set to “Vivid”(or “Photo-Vivid”).
<b>Adv. Contrast Enhancer</b>	Automatically adjusts “Backlight” and “Contrast” to the most suitable settings judging from the brightness of the screen. This setting is especially effective for dark images scenes. It will increase the contrast distinction of the darker picture scenes.
<b>Live Colour</b>	Makes colours more vivid.
<b>Colour Space</b>	Changes the colour reproduction gamut. “Wide” reproduces the vivid colour and “Standard” reproduces the standard colour.



- “Live Colour” is not available when “Colour Space” is set to “Standard.”

“Noise Reduction”, “MPEG Noise Reduction” and “Advanced Settings” are not available for PC.

## Sound

<b>Sound Mode</b>	Selects the sound mode.
<b>Dynamic</b>	Enhances the treble and bass sounds.
<b>Standard</b>	For standard sounds.
<b>Clear Voice</b>	Makes voice sound clearer.
<b>Reset</b>	Resets all the sound settings to the factory settings excluding “Dual Sound.”
<b>Treble</b>	Adjusts higher-pitched sounds.
<b>Bass</b>	Adjusts lower-pitched sounds.
<b>Balance</b>	Emphasises left or right speaker balance.
<b>Auto Volume</b>	Keeps a constant volume level even when volume level gaps occur (e.g., adverts tend to be louder than programmes).
<b>Volume Offset</b>	Adjusts the volume level of the current input relative to other inputs.
<b>Woofers Level</b>	Adjusts the bass level to taste since the bass level varies depending on where the television is located. Decrease the level if you feel too much bass is being output, and increase the level if you feel not enough bass is being output.
	 <ul style="list-style-type: none"> <li>• This adjustment is only necessary when the TV is first installed or when its location has been changed. Adjustment is not required for regular listening.</li> </ul>
<b>Surround</b>	<b>Live Sports</b> Delivers surround effects that make you feel like you are watching a live sports contest. <b>Music Hall</b> Delivers surround effects that make you feel like you are surrounded by sound as in a music hall. <b>Cinema</b> Delivers surround effects just like the high-grade audio systems found in movie theatres. <b>Custom</b> A “Voice Zoom” adjustment can be stored according to taste. <b>Off</b> Selects for normal stereo or mono reception.
<b>Voice Zoom</b>	Adjusts the sound level of human voices. For example, if the voice of a news announcer is indistinct, you can turn up this setting to make the voice louder. Conversely, if you are watching a sports programme, you can turn down this setting to soften the voice of the commentator.
<b>Sound Booster</b>	Produces a fuller sound for more impact, by emphasising the treble and bass sounds.





<b>Dual Sound</b>	Selects the sound from the speaker for a stereo or bilingual broadcast.
<b>Stereo/Mono</b>	For a stereo broadcast.
<b>A/B/Mono</b>	For a bilingual broadcast, select “A” for sound channel 1, “B” for sound channel 2, or “Mono” for a mono channel, if available.
	<ul style="list-style-type: none"> <li>If you select other equipment connected to the TV, set “Dual Sound” to “Stereo”, “A” or “B.”</li> </ul>







- “Treble”, “Bass”, “Balance” and “Auto Volume” are not available when “Speaker” is set to “Audio System” and headphones are connected.



## Features

<b>USB Auto Start</b>	Automatically starts photo playback when the TV is turned on and a digital still camera or other device storing photo files is connected to the USB port and then turned on.
<b>Slideshow</b>	Select to view JPEG files as a slideshow.
<b>Thumbnail View</b>	Select to view JPEG files as a thumbnail.
<b>Off</b>	Select to disable this function.
	<ul style="list-style-type: none"> <li>Playback does not start automatically if the TV is turned on after connecting the digital still camera or other device to the USB port.</li> </ul>
<b>Quick Start</b>	The TV turns on faster than usual within two hours after switching to standby mode. However, power consumption in standby mode is 20 Watt higher than usual.
<b>Power Saving</b>	Selects the power saving mode to reduce the power consumption of the TV. When “Picture Off” is selected, the picture is switched off and the  (Picture Off) indicator on the TV front panel lights up in green. The sound remains unchanged.
<b>Standard Power</b>	Default settings.
<b>Reduced Power</b>	Reduces the power consumption of the TV.
<b>Picture Off</b>	Switches off the picture. You can listen to the sound with the picture off.
<b>Light Sensor</b>	<p><b>On</b> Automatically optimises the picture settings according to the ambient light in the room.</p> <p><b>Off</b> Turns off the “Light Sensor” feature.</p> <p></p> <ul style="list-style-type: none"> <li>Be sure not to put anything over the sensor, as its function may be affected. See page 15 for the location of the light sensor.</li> </ul>
<b>Logo Illumination</b>	Lights up and turns off the Sony logo on the front of the TV.
<b>Panel Key Illumination</b>	<p><b>Auto</b> Touch sensor keys light up when you touch the sensor keys on the front of the TV or when the TV is on.</p> <p><b>On</b> Touch sensors are lit constantly.</p>

<b>Motionflow</b>	Provides smoother picture movement and reduces picture blur.
	<b>High</b> Provides smoother picture movement such as for film-based contents.
	<b>Standard</b> Provides smooth picture movement. Use this setting for standard use.
	<b>Off</b> Use this setting when the “High” and “Standard” settings result in noise.
	 <ul style="list-style-type: none"> <li>Depending on the video, you may not see the effect visually, even if you have changed the setting.</li> </ul>
<b>Film Mode</b>	Provides an improved picture quality which is optimised for film when playing DVD images taken on film.
	<b>Auto 1/Auto 2</b> “Auto 1” Provides smoother picture movement than the original film-based content. “Auto 2” Provides the original film-based content as is.
	<b>Off</b> Turns off the “Film Mode” feature.
	 <ul style="list-style-type: none"> <li>If the image contains irregular signals or too much noise, “Film Mode” will be automatically turned off even if “Auto 1/Auto 2” is selected.</li> <li>“Film Mode” is not available when “Video/Photo” is set to “Photo” or when photograph is detected if “Video-A” is set.</li> </ul>
<b>Game/Text Mode</b>	Provides the optimum screen for viewing images with fine lines and characters that are input from video game equipment and PCs. Set to “On” for the sharp display of fine lines or characters.
<b>Video/Photo</b>	Provides suitable image quality by selecting the option depending on the input source (video or photograph data).
	<b>Video-A</b> Sets suitable image quality, depending on the input source, video data or photograph data when directly connecting Sony HDMI output-capable equipment that supports “Video-A” mode.
	<b>Video</b> Produces suitable image quality for moving pictures.
	<b>Photo</b> Produces suitable image quality for still images.
	 <ul style="list-style-type: none"> <li>The setting is fixed to “Video” when Video-A mode is not supported on the connected equipment, even if “Video-A” is selected.</li> <li>Only available for HDMI 1, HDMI 2, HDMI 3 and Component in format 1080i or 1080p.</li> </ul>
<b>x.v.Colour</b>	Displays moving pictures that is more faithful to the original source by matching the colour space of source.
	 <ul style="list-style-type: none"> <li>The setting is fixed to “Normal” when the input signal is HDMI (RGB), even if “x.v.Colour” is selected.</li> <li>Only available for HDMI 1, HDMI 2, HDMI 3 and Component in format 720p, 1080i or 1080p.</li> </ul>
<b>Photo Colour Space</b>	Selects the option (sRGB, sYCC, Adobe RGB) to match the output colour space within the output signal from the equipment connected to the HDMI, component input jacks or USB.
	 <ul style="list-style-type: none"> <li>Select “sYCC” when using the equipment that supports “x.v.Colour.”</li> <li>Only available for HDMI 1, HDMI 2, HDMI 3 and Component in format 1080i or 1080p.</li> <li>Not available when “Colour Space” is set to “Wide” (page 40).</li> </ul>













<b>Timer Settings</b>	Sets the timer to turn on/off the TV.	
<b>Sleep Timer</b>	Sets a period of time after which the TV automatically switches itself into standby mode. When the “Sleep Timer” is activated, the ⏰ (Timer) indicator on the TV (front) lights up in orange. 💡	
	<ul style="list-style-type: none"> <li>• If you switch off the TV and switch it on again, “Sleep Timer” is reset to “Off.”</li> <li>• A notification message appears on the screen one minute before the TV switches to standby mode.</li> </ul>	
<b>On Timer Settings</b>	<b>On Timer</b>	Sets the timer to turn on the TV from standby mode.
	<b>Timer Mode</b>	Sets the desired day(s) of the week you want the timer to turn on the TV.
	<b>Time</b>	Sets the time to turn on the TV.
	<b>Duration</b>	Sets how long you want the TV to stay on before switching to standby mode again.
<b>Clock Set</b>	Allows you to adjust the clock manually. When the TV is receiving digital channels, the clock cannot be adjusted manually since it is set to the time code of the broadcasted signal.	



## Set-up

<b>Auto Start-up</b>	Starts the “first time operation menu” to select the language, country and location, and tune in all available digital and analogue channels. Usually, you do not need to do this operation because the language and country/region will have been selected and channels already tuned when the TV was first installed (page 6). However, this option allows you to repeat the process (e.g., to retune the TV after moving house, or to search for new channels that have been launched by broadcasters).		
<b>Language</b>	Selects the language in which the menus are displayed.		
<b>Screen Settings</b>	<b>Screen Format</b>	See “To change the screen format manually” on page 17.	
	<b>Auto Format</b>	Automatically changes the screen format according to the input signal. To keep your setting, select “Off.”	
	<b>Display Area</b>	Adjusts the picture display area in 1080i/p and 720p sources when “Screen Format” is set to “Wide.”	
		<b>Auto</b>	During digital broadcasts, displays pictures in accordance with the settings recommended by the broadcast station.
		<b>Full Pixel</b>	Displays pictures in their original size.
		<b>Normal</b>	Displays pictures in their recommended size.
	<b>Horizontal Shift</b>	Adjusts the horizontal position of the picture.	
	<b>Vertical Shift</b>	Adjusts the vertical position of the picture when “Screen Format” is set to “Smart”, “Zoom” or “14:9.”	
<b>Vertical Size</b>	Adjusts the vertical size of the picture when “Screen Format” is set to “Smart”, “Zoom” or “14:9.”		

<b>PC Settings</b>	<b>Screen Format</b>	Selects a screen format for displaying input from your PC.
	<b>Full 1</b>	Enlarges the picture to fill the vertical display area, keeping its original horizontal-to-vertical aspect ratio.
	<b>Full 2</b>	Enlarges the picture to fill the display area.
	<b>Reset</b>	Resets the PC screen settings to the factory settings.
	<b>Auto Adjustment</b>	Automatically adjusts the display position, phase and pitch of the picture when the TV receives an input signal from the connected PC.  <ul style="list-style-type: none"> <li>• “Auto Adjustment” may not work well with certain input signals. In such cases, manually adjust “Phase”, “Pitch” and “Horizontal Shift.”</li> </ul>
	<b>Phase</b>	Adjusts the phase when the screen flickers.
	<b>Pitch</b>	Adjusts the pitch when the picture has unwanted vertical stripes.
	<b>Horizontal Shift</b>	Adjusts the horizontal position of the picture.
	<b>Power Management</b>	Switches the TV to standby mode if no signal is received for 30 seconds in the PC input.
	<b>AV Set-up</b>	<b>AV Preset</b>
<b>Edit</b>		Creates your own label. <ol style="list-style-type: none"> <li>1 Press <math>\leftarrow/\rightarrow</math> to select the desired letter or number (“_” for a blank space), then press <math>\rightleftarrows</math>.  <b>If you input a wrong character</b>  Press <math>\leftarrow/\rightarrow</math> to select the wrong character. Then, press <math>\leftarrow/\rightarrow</math> to select the correct character.</li> <li>2 Repeat the procedure in step 1 until the name is completed.</li> <li>3 Select “OK”, then press <math>\oplus</math>.</li> </ol>
<b>Skip</b>		Skips an input source that is not connected to any equipment when you press $\leftarrow/\rightarrow$ to select the input source.

<b>AV2 Input</b>	Sets a signal to be input through the socket labelled  /  /  AV2 on the rear of the TV.	
	<b>Auto</b>	Switches automatically among the signals of RGB input, S video input, Composite video input depending on the input signal.
	<b>RGB</b>	Inputs the RGB signal.
	<b>S Video</b>	Inputs the S Video signal.
	<b>Composite</b>	Inputs the Composite video signal.
<b>AV2 Output</b>	Sets a signal to be output through the socket labelled  /  /  AV2 on the rear of the TV. If you connect a VCR/ DVD recorder or other recording equipment to the  /  /  AV2 socket, you can then record from the equipment connected to other sockets of the TV.	
	<b>TV</b>	Outputs a broadcast.
	<b>Auto</b>	Outputs whatever is being viewed on the screen (except signals from the HDMI IN 1, HDMI IN 2, HDMI IN 3,  /  COMPONENT IN and  /  PC IN sockets).
<b>Speaker</b>	Turns on/off the TV's internal speakers.	
	<b>TV Speaker</b>	The TV speakers are turned on in order to listen to the TV's sound through the TV speakers.
	<b>Audio System</b>	The TV speakers are turned off in order to listen to the TV's sound only through your external audio equipment connected to the audio output sockets. When connected with "Control for HDMI" compatible equipment, you can turn the connected equipment on interlocked with the TV. This setting must be made after connecting the equipment.
<b>Audio Out</b>	<b>Variable</b>	The audio output from your audio system can be controlled by the TV's remote.
	<b>Fixed</b>	The audio output of the TV is fixed. Use your audio receiver's volume control to adjust the volume (and other audio settings) through your audio system.



- "Audio Out" is not available for audio system connected to the TV using the HDMI sockets.

<b>HDMI Set-up</b>	This is used to set the “Control for HDMI” compatible equipment connected to the HDMI sockets. Note that the interlock setting must also be made on the connected “Control for HDMI” compatible equipment side.
<b>Control for HDMI</b>	This sets whether to interlock the “Control for HDMI” compatible equipment and the TV. When set to “On”, the following menu items can be performed. However, power consumption in standby mode is higher than usual. If the specific Sony equipment that is compatible with “Control for HDMI” is connected, this setting is applied to the connected equipment automatically when the “Control for HDMI” is set to “On” using the TV.
<b>Auto Devices Off</b>	When this is set to “On”, the “Control for HDMI” compatible equipment turns off when you switch the TV to standby mode using the remote.
<b>Auto TV On</b>	When this is set to “On” and if the connected HDMI, control compatible equipment is turned on, the TV automatically turns on, and the displays the HDMI input from the connected equipment.
<b>Tuner Box Control</b>	If set to “Advanced”, you can select a channel tuned by connected equipment using the TV’s remote.
<b>Device List Update</b>	Creates or updates the “HDMI Device List.” Up to 14 “Control for HDMI” compatible equipment can be connected, and up to 4 equipment can be connected to a single socket. Be sure to update the “HDMI Device List” when you change the “Control for HDMI” compatible equipment connections or settings. Select them manually one by one until getting a correct picture for several seconds.
<b>HDMI Device List</b>	Displays the connected “Control for HDMI” compatible equipment.  <ul style="list-style-type: none"> <li>You cannot use “Control for HDMI” if the TV operations are linked to the operations of an audio system that is compatible with control for HDMI.</li> </ul>







<b>Product Information</b>	Displays your TV’s product information.
<b>All Reset</b>	Resets all settings to the factory settings and then displays the “Auto Start-up” screen.  <ul style="list-style-type: none"> <li>Be sure not to turn the TV off during this period (it takes about 30 seconds) or press any buttons.</li> <li>All settings, including digital favourite list, country, language, auto tuned channels, etc. will be reset.</li> </ul>



## Analogue Set-up













<b>Programme List Display</b>	Select “Off” to hide the list of analogue channels from the XMB™ (XrossMediaBar).
<b>Auto Tuning</b>	Tunes in all the available analogue channels. This option allows you to retune the TV after moving house, or to search for new channels that have been launched by broadcasters.
<b>Programme Sorting</b>	Changes the order in which the analogue channels are stored on the TV. <ol style="list-style-type: none"> <li>Press <math>\swarrow/\searrow</math> to select the channel you want to move to a new position, then press <math>\oplus</math>.</li> <li>Press <math>\swarrow/\searrow</math> to select the new position for your channel, then press <math>\oplus</math>.</li> </ol>

<b>Manual Programme Preset</b>	Before selecting “Label/AFT/Audio Filter/LNA/Skip/Decoder”, press <b>PROG +/-</b> to select the programme number with the channel. You cannot select a programme number that is set to “Skip” (page 44).
<b>System/Channel</b>	<p>Presets programme channels manually.</p> <ol style="list-style-type: none"> <li><b>1</b> Press <math>\uparrow/\downarrow</math> to select the programme number you want to manually tune (if tuning a VCR/ DVD recorder, select channel 00), then press <math>\oplus</math>.</li> <li><b>2</b> Press <math>\uparrow/\downarrow</math> to select “System”, then press <math>\oplus</math>.</li> <li><b>3</b> Press <math>\uparrow/\downarrow</math> to select one of the following TV broadcast systems, then press <math>\oplus</math>. <ul style="list-style-type: none"> <li><b>B/G:</b> For western European countries/regions</li> <li><b>I:</b> For the United Kingdom</li> <li><b>D/K:</b> For eastern European countries/regions</li> <li><b>L:</b> For France</li> </ul> </li> <li><b>4</b> Press <math>\uparrow/\downarrow</math> to select “Channel”, then press <math>\oplus</math>.</li> <li><b>5</b> Press <math>\uparrow/\downarrow</math> to select “S” (for cable channels) or “C” (for terrestrial channels), then press <math>\rightleftarrows</math>.</li> <li><b>6</b> Tune the channels as follows: <p><b>If you do not know the channel number (frequency)</b></p> <p>Press <math>\uparrow/\downarrow</math> to search for the next available channel. When a channel has been found, the search will stop. To continue searching, press <math>\uparrow/\downarrow</math>.</p> <p><b>If you know the channel number (frequency)</b></p> <p>Press the number buttons to enter the channel number of the broadcast you want or your VCR/DVD recorder channel number.</p> </li> <li><b>7</b> Press <math>\oplus</math> to jump to “Confirm”, then press <math>\oplus</math>. Your changes have been saved. Repeat the above procedure to preset other channels manually.</li> </ol>
<b>Label</b>	Assigns a name of your choice, up to five letters or numbers, to the selected channel. This name will be displayed briefly on the screen when the channel is selected. To input characters, follow steps 1 to 3 of “Edit” (page 44).
<b>AFT</b>	Allows you to fine-tune the selected programme number manually if you feel that a slight tuning adjustment will improve the picture quality. You can adjust the fine tuning over a range of -15 to +15. When “On” is selected, the fine tuning is performed automatically.
<b>Audio Filter</b>	<p>Improves the sound for individual channels in the case of distortion in mono broadcasts. Sometimes a non-standard broadcast signal can cause sound distortion or intermittent sound muting when watching mono programmes. If you do not experience any sound distortion, we recommend that you leave this option set to the factory setting “Off.”</p>  <ul style="list-style-type: none"> <li>• You cannot receive stereo or dual sound when “Low” or “High” is selected.</li> </ul>
<b>LNA</b>	Improves the picture quality for individual channels in the case of very weak broadcast signals (noisy picture). If you cannot see any improvement in the picture quality even if you set to “On”, set this option to “Off” (factory setting).











<b>Skip</b>	Skips unused analogue channels when you press <b>PROG +/-</b> to select channels. (You can still select a skipped channel using the number buttons.)
<b>Decoder</b>	Shows and records the scrambled channel selected when using a decoder connected directly to scart connector  /  AV1, or to scart connector  /  S  AV2 via a VCR/DVD recorder.  <ul style="list-style-type: none"> <li>Depending on the country selected for “Country” (page 6), this option may not be available.</li> </ul>
<b>Confirm</b>	Saves changes made to the “Manual Programme Preset” settings.





## Digital Set-up **DVB**

<b>Digital Tuning</b>	<b>Digital Auto Tuning</b>	Tunes in the available digital channels. This option allows you to retune the TV after moving house, or to search for new channels that have been launched by broadcasters. For details, see step 6 of “5: Performing the initial set-up” (page 6).
	<b>Programme Sorting</b>	Removes any unwanted digital channels stored on the TV, and changes the order of the digital channels stored on the TV. <ol style="list-style-type: none"> <li>Press  to select the channel you want to remove or move to a new position. You can also select a channel by pressing the number buttons to enter its three-digit channel number.</li> <li>Remove or change the order of the digital channels as follows:  <b>To remove the digital channel</b>            Press . After a confirmation message appears, press  to select “Yes”, then press .  <b>To change the order of the digital channels</b>            Press , then press  to select the new position for the channel and press .  </li> <li>Press  <b>RETURN</b>.</li> </ol>
	<b>Digital Manual Tuning</b>	Tunes the digital channels manually. This feature is available when “Digital Auto Tuning” is set to “Antenna.” <ol style="list-style-type: none"> <li>Press the number button to select the channel number you want to manually tune, then press  to tune the channel.</li> <li>When the available channels are found, press  to select the channel you want to store, then press .</li> <li>Press  to select the programme number where you want to store the new channel, then press .</li> </ol> Repeat the above procedure to manually tune other channels.
<b>Subtitle Set-up</b>	<b>Subtitle Setting</b>	When “For Hard Of Hearing” is selected, some visual aids may also be displayed with the subtitles (if TV channels broadcast such information).
	<b>Subtitle Language</b>	Allows you to select the language of the subtitles.



<b>Audio Set-up</b>	<b>Audio Type</b>	Switches to broadcast for the hearing impaired when “For Hard Of Hearing” is selected.
	<b>Audio Language</b>	Selects the language used for a programme. Some digital channels may broadcast several audio languages for a programme.
	<b>Audio Description</b>	Provides audio description (narration) of visual information if TV channels broadcast such information.
	<b>Mixing Level*</b>	Adjusts the TV main audio and Audio Description output levels.
	<b>Dynamic Range</b>	Compensates for differences in the audio level between different channels. Note that this function may have no effect for some channels.
	<b>Optical Out</b>	Selects the audio signal that is output from the DIGITAL AUDIO OUT (OPTICAL) terminal on the rear of the TV. Set to “Auto” when equipment compatible with Dolby Digital is connected, and set to “PCM” when non-compatible equipment is connected.
		
	* This option is only available when “Audio Description” is set to “On.”	
<b>Radio Display</b>	Displays the screen wallpaper when you listen to a radio broadcast. You can select the screen wallpaper colour, display a random colour or view a slide show (page 27, 34). To cancel the screen wallpaper display temporarily, press any button.	
<b>Parental Lock</b>	Sets an age restriction for programmes. Any programme that exceeds the age restriction can only be watched after a PIN code is entered correctly.	
	<ol style="list-style-type: none"> <li>Press the number buttons to enter your existing PIN code. If you have not previously set a PIN, a PIN code entry screen appears. Follow the instructions of “PIN Code” below.</li> <li>Press /  to select the age restriction or “None” (for unrestricted watching), then press .</li> <li>Press  <b>RETURN</b>.</li> </ol>	
<b>PIN Code</b>	<b>To set your PIN for the first time</b> <ol style="list-style-type: none"> <li>Press the number buttons to enter the new PIN code.</li> <li>Press the number buttons to enter the PIN code entered in step 1.</li> <li>Press  <b>RETURN</b>.</li> </ol> <b>To change your PIN</b> <ol style="list-style-type: none"> <li>Press the number buttons to enter your existing PIN code.</li> <li>Press the number buttons to enter the new PIN code.</li> <li>Press the number buttons to enter the new PIN code entered in step 2.</li> <li>Press  <b>RETURN</b>.</li> </ol>  <p>PIN code 9999 is always accepted.</p>	
<b>Technical Set-up</b>	<b>Auto Service Update</b>	Enables the TV to detect and store new digital services as they become available.
		<ul style="list-style-type: none"> <li>For the service update to be able to take place the TV set should be left in stand-by mode from time to time.</li> </ul>
	<b>System Update</b>	Enables the TV to automatically receive software updates free through your existing aerial/cable (when issued). We recommend that you leave the setting to “On” at all times.
		<ul style="list-style-type: none"> <li>For the software upgrade to be able to take place the TV set should be left in stand-by mode from time to time.</li> </ul>

<b>System Information</b> 	Displays the current software version and the signal level.
	<ul style="list-style-type: none"> <li>• If signal bar is red (no signal) or amber (low signal), check the aerial/cable connection.</li> </ul>
<b>Time Zone</b>	Allows you to manually select the time zone you are in, if it is not the same as the default time zone setting for your country/region.
<b>Auto DST</b>	Sets whether or not to automatically switch between summer time and winter time.
	<p><b>On</b> Automatically switches between summer time and winter time according to the calendar.</p> <p><b>Off</b> The time is displayed according to the time difference set by “Time Zone.”</p>
<b>Programme Guide</b> (only when GUIDE Plus+ is available)	<p>You can switch GUIDE (Sony Guide or GUIDE Plus+). If you change Sony Guide to GUIDE Plus+ programme, see page 18.</p> <p>Condition that this feature is displayed is following:</p> <ul style="list-style-type: none"> <li>– in UK, Italy, France, Germany or Spain.</li> <li>– you can receive digital broadcasting.</li> <li>– when “Antenna” is selected in step 7 of “5: Performing the initial set-up.”</li> </ul>
<b>CA Module Set-up</b>	Allows you to access a pay TV service once you obtain a Conditional Access Module (CAM) and a view card. See page 23 for the location of the  (PCMCIA) socket.



## Network Settings

<b>Network</b>	<b>IP Address Settings</b>	<b>DHCP (DNS automatic)</b>	Automatically acquires the network settings through the Dynamic Host Configuration Protocol server function of the router or Internet service provider.
		<b>DHCP (DNS manual)</b>	Automatically acquires the network settings except for DNS server settings. You can manually set the DNS settings.
		<b>Manual</b>	Allows you to set the network settings according to your network environment.
		<b>Test</b>	Diagnoses whether the network is correctly connected.
		<b>IP Address/ Subnet Mask/ Default Gateway/ Primary DNS/ Secondary DNS</b>	<p>You need to configure each item when “Manual” is selected in “IP Address Settings.”</p> <p>When “DHCP (DNS manual)” is selected, be sure to enter “Primary DNS” and “Secondary DNS” server addresses manually.</p>
	<b>MAC Address</b>	Displays the MAC address, which is a fixed, globally unique identifier of the network device.	
<b>Server Display Settings</b>	Displays the connected server list and allows you to select the server you want to display on the Home Menu.		
<b>Server Diagnostics</b>	Diagnoses whether the TV can connect to each server on the home network.		
<b>Renderer Function</b>	Enables playback of photos or music on the TV through other control devices on the network, such as a digital still camera or mobile phone.		
<b>Renderer Access Control</b>	Allows you to specify the accessible controller to the TV. When this setting is set to “On”, you can playback photos or music on the TV using the controller.		

---

<b>Renderer Set-up</b>	<b>Automatic Access Permission</b>	Allows you to select whether to permit access to the TV automatically when the network device accesses the TV for the first time.
	<b>Renderer Name</b>	Allows you to set the name of the TV to be shown on the controller.

---

# Additional Information

## Installing the Accessories (Wall-Mount Bracket)

### To Customers:

For product protection and safety reasons, Sony strongly recommends that installing of your TV be performed by Sony dealers or licensed contractors. Do not attempt to install it yourself.

### To Sony Dealers and Contractors:

Provide full attention to safety during the installation, periodic maintenance and examination of this product.

Your TV can be installed using the Wall-Mount Bracket SU-WL500 (sold separately).

- Refer to the Instructions supplied with the Wall-Mount Bracket to properly carry out the installation.
- Refer to “Detaching the Table-Top Stand from the TV” (page 8).
- Refer to “TV installation dimensions table” (page 53).
- Refer to “Screw and Hook locations diagram/table” (page 53).



- Place the TV on the Table-Top Stand, when securing the Mounting Hook.

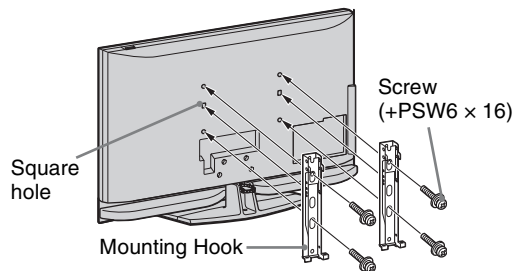

Sufficient expertise is required for installing this product, especially to determine the strength of the wall for withstanding the TV's weight. Be sure to entrust the attachment of this product to the wall to Sony dealers or licensed contractors and pay adequate attention to safety during the installation. Sony is not liable for any damage or injury caused by mishandling or improper installation.

# TV installation dimensions table

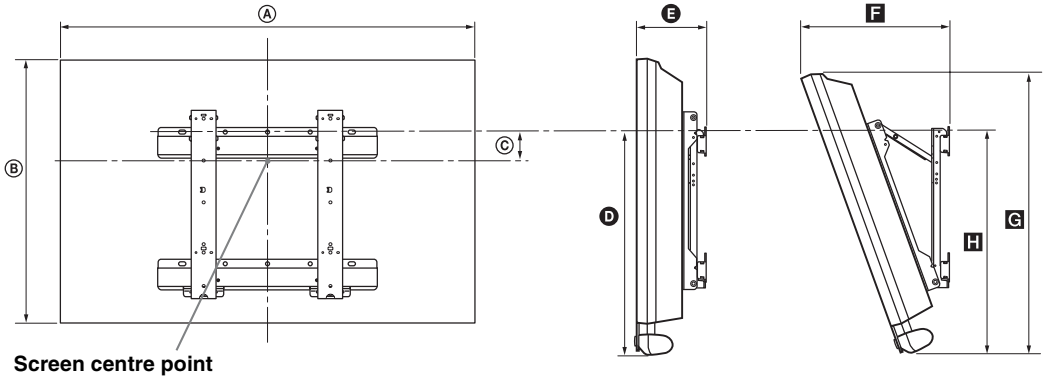

Screen centre point

Unit: mm

Model Name	Display dimensions		Screen centre dimension	Length for each mounting angle				
				Angle (0°)		Angle (20°)		
	A	B	C	D	E	F	G	H
KDL-52Z4500	1,281	839	38	494	194	428	796	535
KDL-46Z4500	1,140	749	84	492	192	396	710	533
KDL-40Z4500	1,005	666	122	490	187	364	633	529

Figures in the above table may differ slightly depending on the installation.

## WARNING

The wall that the TV will be installed on should be capable of supporting a weight of at least four times that of the TV. Refer to “Specifications” (page 54) for its weight.

# Screw and Hook locations diagram/table

Model Name	Screw location	Hook location
KDL-52Z4500/KDL-46Z4500/KDL-40Z4500	d, g	b

\* Hook position “a, c” cannot be used for the models in the table above.



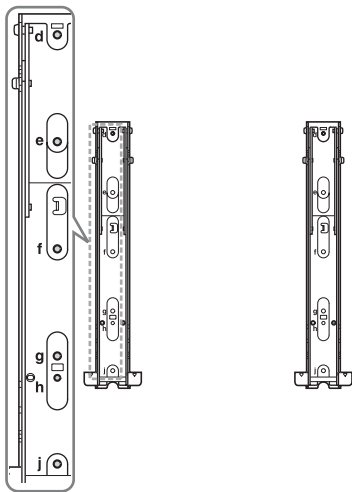



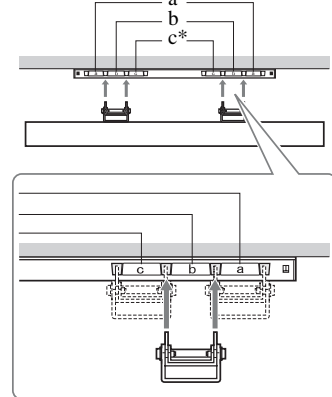







## Screw location



## Hook location



# Specifications

Model name	KDL-52Z4500	KDL-46Z4500	KDL-40Z4500	
<b>System</b>				
Panel system	LCD (Liquid Crystal Display) Panel			
TV system	Analogue: Depending on your country selection: B/G/H, D/K, L, I Digital: DVB-T/DVB-C			
Colour/video system	Analogue: PAL, SECAM, NTSC 3.58/4.43 (only Video In) Digital: MPEG-2 MP@ML/HL, H.264/MPEG-4 AVC HP@L4.0, MP@L3.0			
Channel coverage	Analogue: VHF: E2–E12/UHF: E21–E69/CATV: S1–S20/HYPER: S21–S41 D/K: R1–R12, R21–R69/L: F2–F10, B–Q, F21–F69/I: UHF B21–B69 Digital: VHF/UHF			
Sound output	9 W + 9 W, 12 W (Woofer)			
<b>Input/Output jacks</b>				
Aerial	75 ohm external terminal for VHF/UHF			
 AV1	21-pin Scart connector (CENELEC standard) including audio/video input, RGB input and TV audio/video output.			
 /  /  AV2 (SMARTLINK)	21-pin Scart connector (CENELEC standard) including audio/video input, RGB input, S Video input, selectable audio/video output, and SMARTLINK interface.			
 AV3	Video input (phono jack)			
 AV3	Audio input (phono jacks)			
	DIGITAL AUDIO OUT (OPTICAL)(digital optical jack)/Audio output (phono jack)			
 COMPONENT IN	Supported formats: 1080p, 1080i, 720p, 576p, 576i, 480p, 480i Y: 1 Vp-p, 75 ohms, 0.3V negative sync Pb/Cb: 0.7 Vp-p, 75 ohms Pr/Cr: 0.7 Vp-p, 75 ohms			
HDMI IN 1, 2, 3	Video: 1080/24p, 1080p, 1080i, 720p, 576p, 576i, 480p, 480i Audio: Two channel linear PCM 32, 44.1 and 48 kHz, 16, 20 and 24 bits PC Input (see page 55) Analogue audio (minijack): 500 mVrms (HDMI IN 2 only)			
PC IN 	PC Input (D-sub 15-pin) G: 0.7 Vp-p, 75 ohms, non Sync on Green B: 0.7 Vp-p, 75 ohms, non Sync on Green R: 0.7 Vp-p, 75 ohms, non Sync on Green HD: 1-5 Vp-p VD: 1-5 Vp-p  PC audio input (minijack)			
	Headphones jack			
	CAM (Conditional Access Module) slot			
	USB port			
DMPort	DIGITAL MEDIA PORT			
 LAN	10BASE-T/100BASE-TX connector (Depending on the operating environment of the network, connection speed may differ. 10BASE-T/100BASE-TX communication rate and communication quality is not guaranteed for this TV.)			
<b>Power and others</b>				
Power requirements	220–240V AC, 50Hz			
Screen size (measured diagonally)	52 inches	46 inches	40 inches	
Display resolution	1,920 dots (horizontal) × 1,080 lines (vertical)			
Power consumption	in “Home”/ “Standard” mode	210 W	260 W	280 W
	in “Shop”/“Vivid” mode	235 W	284 W	320 W
Standby power consumption*	0.2 W or less (20W when Quick Start is “On”)			
Dimensions (Approx.) (w × h × d)	with Table-Top Stand	128.1 × 88.2 × 34.6 cm	114.0 × 79.0 × 30.7 cm	100.5 × 70.5 × 27.9 cm
	without Table-Top Stand	128.1 × 83.9 × 13.5 cm	114.0 × 74.9 × 13.2 cm	100.5 × 66.6 × 12.8 cm

Model name		KDL-52Z4500	KDL-46Z4500	KDL-40Z4500
Mass (Approx.)	with Table-Top Stand	41.0 kg	34.5 kg	25.5 kg
	without Table-Top Stand	34.0 kg	30.0 kg	22.0 kg
Supplied accessories		See "Before Use" on page 4.		
Optional accessories	Wall-Mount Bracket	See "Installing the Accessories (Wall-Mount Bracket)" on page 52.		
	Colour Variation Unit	CRU-52SG13	CRU-46SG13	CRU-40SG13

\* Specified standby power is reached after the TV finishes necessary internal processes.

### PC Input Signal Reference Chart for PC

Resolution				Horizontal frequency (kHz)	Vertical frequency (Hz)	Standard
Signals	Horizontal (Pixel)	× Vertical (Line)				
VGA	640	× 480		31.5	60	VGA
	640	× 480		37.5	75	VESA
	720	× 400		31.5	70	VGA-T
SVGA	800	× 600		37.9	60	VESA Guidelines
	800	× 600		46.9	75	VESA
XGA	1024	× 768		48.4	60	VESA Guidelines
	1024	× 768		56.5	70	VESA
	1024	× 768		60.0	75	VESA
WXGA	1280	× 768		47.4	60	VESA
	1280	× 768		47.8	60	VESA
	1280	× 768		60.3	75	
	1360	× 768		47.7	60	VESA
SXGA	1280	× 1024		64.0	60	VESA

- This TV's PC input does not support Sync on Green or Composite Sync.
- This TV's PC input does not support interlaced signals.
- This TV's PC input supports signals in the above chart with a 60 Hz vertical frequency.

### PC Input Signal Reference Chart for HDMI IN 1, 2, 3



Resolution				Horizontal frequency (kHz)	Vertical frequency (Hz)	Standard
Signals	Horizontal (Pixel)	× Vertical (Line)				
VGA	640	× 480		31.5	60	VGA
SVGA	800	× 600		37.9	60	VESA Guidelines
XGA	1024	× 768		48.4	60	VESA Guidelines
WXGA	1280	× 768		47.4	60	VESA
WXGA	1280	× 768		47.8	60	VESA
SXGA	1280	× 1024		64.0	60	VESA

# Troubleshooting

Check whether the  (standby) indicator is flashing in red.











## When it is flashing

The self-diagnosis function is activated.

- 1 Count how many  (standby) indicator flashes between each two second break.  
For example, the indicator flashes three times, then there is a two second break, followed by another three flashes, etc.
- 2 Press  on the top edge of the TV to turn it off, disconnect the mains lead, and inform your dealer or Sony service centre of how the indicator flashes (number of flashes).

## When it is not flashing

- 1 Check the items in the tables below.
- 2 If the problem still persists, have your TV serviced by qualified service personnel.

Condition	Explanation/Solution
<b>Picture</b>	
No picture (screen is dark) and no sound	<ul style="list-style-type: none"><li>• Check the aerial/cable connection.</li><li>• Connect the TV to the mains, and press  on the top edge of the TV.</li><li>• If the  (standby) indicator lights up in red, press <b>TV I</b>/.</li></ul>
No picture or no menu information from equipment connected to the scart connector	<ul style="list-style-type: none"><li>• Press / to display the connected equipment list, then select the desired input.</li><li>• Check the connection between the optional equipment and the TV.</li></ul>
Double images or ghosting (only in analogue mode)	<ul style="list-style-type: none"><li>• Check the aerial/cable connection.</li><li>• Check the aerial location and direction.</li></ul>
Only snow and noise appear on the screen (only in analogue mode)	<ul style="list-style-type: none"><li>• Check if the aerial is broken or bent.</li><li>• Check if the aerial has reached the end of its serviceable life (three to five years in normal use, one to two years at the seaside).</li></ul>
Picture or sound noise when viewing a TV channel (only in analogue mode)	<ul style="list-style-type: none"><li>• Adjust “AFT” (Automatic Fine Tuning) to obtain better picture reception (page 47).</li></ul>
Some tiny black points and/or bright points appear on the screen	<ul style="list-style-type: none"><li>• The picture of a display unit is composed of pixels. Tiny black points and/or bright points (pixels) on the screen do not indicate a malfunction.</li></ul>
No colour on programmes	<ul style="list-style-type: none"><li>• Select “Reset” (page 39).</li></ul>
No colour or irregular colour when viewing a signal from the  /  COMPONENT IN sockets	<ul style="list-style-type: none"><li>• Check the connection of the / COMPONENT IN sockets and check if each sockets are firmly seated in their respective sockets.</li></ul>
Picture freezes or contains blocks on the screen	<ul style="list-style-type: none"><li>• Check signal level (page 50). If signal bar is red (no signal) or amber (low signal), check the aerial/cable connection.</li><li>• Remove the connected USB device. It can be damaged or not supported by the TV. Check the website below for updated information about compatible USB devices: <a href="http://support.sony-europe.com/TV/compatibility/">http://support.sony-europe.com/TV/compatibility/</a></li></ul>
<b>Sound</b>	
No sound, but good picture	<ul style="list-style-type: none"><li>• Press  +/- or  (Mute).</li><li>• Check if the “Speaker” is set to “TV Speaker” (page 45).</li><li>• When using HDMI input with Super Audio CD or DVD-Audio, DIGITAL AUDIO OUT (OPTICAL) may not output audio signals.</li></ul>



Condition	Explanation/Solution
There is a significant difference in the output volume level between DIGITAL MEDIA PORT input and TV or other equipment input.	<ul style="list-style-type: none"> <li>• Adjust “Volume Offset” setting in the “Sound” menu (page 40).</li> </ul>
<b>Connection Diagnostic Results</b>	
“Connection successful.” does not appear.	<p><b>Check Connections</b></p> <ul style="list-style-type: none"> <li>• Use a straight cable for the LAN cable.</li> <li>• Check if the cable is connected firmly.</li> <li>• Check the connection between the TV and the broadband router.</li> </ul> <p><b>Check Settings</b></p> <ul style="list-style-type: none"> <li>• Change the IP address for the DNS server (see “Checking the Network Connection” on page 36) while referring to the following. <ul style="list-style-type: none"> <li>– Contact your Internet provider.</li> <li>– Specify the IP address of the router if you do not know the DNS of your Internet provider.</li> </ul> </li> </ul>
<b>Home Network</b>	
The server cannot be found, a list cannot be retrieved, and playback fails.	<ul style="list-style-type: none"> <li>• Once server settings are changed, turn the TV off and on by pressing  on the TV.</li> <li>• Execute “Server Diagnostics” (page 37).</li> </ul> <p><b>When using a PC as the server</b></p> <ul style="list-style-type: none"> <li>• Check if the PC is turned on. Do not turn off the PC while accessing.</li> <li>• If security software is installed on the server, be sure to allow connections from external devices. For details, see the manual supplied with your security software.</li> <li>• The load on the PC may be too high or the server application may become unstable. Try the following: <ul style="list-style-type: none"> <li>– Stop the server application and restart it.</li> <li>– Restart the PC.</li> <li>– Reduce the number of applications running on the PC.</li> <li>– Reduce the amount of content.</li> </ul> </li> </ul>
Changes on the server are not being applied or displayed content differs from content on the server.	<ul style="list-style-type: none"> <li>• Sometimes changes are not applied to displays on the TV even though content has been added and/or deleted on the server. If this happens, go back up one level and try opening the folder or server again.</li> </ul>
Photo and/or music files do not appear or icons are not displayed.	<p><b>Preliminary Check</b></p> <ul style="list-style-type: none"> <li>• Check that the connected device supports DLNA.</li> <li>• Operations are not guaranteed for all servers. Also, operations differ depending on the features of the server and the content in question.</li> <li>• Turn the connected device on.</li> </ul> <p><b>Check Connections</b></p> <ul style="list-style-type: none"> <li>• Check that the LAN cable and/or mains lead of the server has not become disconnected.</li> </ul> <p><b>Check Settings</b></p> <ul style="list-style-type: none"> <li>• Check that the connected device is registered under “Server Display Settings” (page 36).</li> <li>• Check that the server is correctly configured.</li> <li>• Check that the selected equipment is connected to the network and can be accessed.</li> <li>• If the “IP Address” in “Network” under “Network Settings” is set to “DHCP (DNS automatic)” or “DHCP (DNS manual)”, it may take some time to recognise a device if there is no DHCP server. Execute “Server Diagnostics” (page 37).</li> </ul>

Condition	Explanation/Solution
The TV cannot be found from renderer-compatible equipment (the controller).	<p><b>Check Connections</b></p> <ul style="list-style-type: none"> <li>• Check that the LAN cable and/or mains lead of the server has not become disconnected.</li> </ul> <p><b>Check Settings</b></p> <ul style="list-style-type: none"> <li>• Check if the “Renderer Function” is activated (page 50).</li> <li>• Check that the connected device is registered under “Renderer Access Control” (page 50).</li> </ul>
<b>Channels</b>	
The desired channel cannot be selected	<ul style="list-style-type: none"> <li>• Switch between digital and analogue mode and select the desired digital/analogue channel.</li> </ul>
Some channels are blank	<ul style="list-style-type: none"> <li>• Scrambled/Subscription only channel. Subscribe to the pay TV service.</li> <li>• Channel is used only for data (no picture or sound).</li> <li>• Contact the broadcaster for transmission details.</li> </ul>
Digital channels are not displayed	<ul style="list-style-type: none"> <li>• Contact a local installer to find out if digital transmissions are provided in your area.</li> <li>• Upgrade to a higher gain aerial.</li> </ul>
<b>General</b>	
Distorted picture and/or sound	<ul style="list-style-type: none"> <li>• Keep the TV away from electrical noise sources such as cars, motorcycles, hair-dryers or optical equipment.</li> <li>• When installing optional equipment, leave some space between the optional equipment and the TV.</li> <li>• Check the aerial/cable connection.</li> <li>• Keep the aerial/cable TV cable away from other connecting cables.</li> </ul>
The TV turns off automatically (the TV enters standby mode)	<ul style="list-style-type: none"> <li>• Check if the “Sleep Timer” is activated, or confirm the “Duration” setting of “On Timer Settings” (page 43).</li> <li>• If no signal is received and no operation is performed in the TV mode for 10 minutes, the TV automatically switches to standby mode.</li> </ul>
The TV turns on automatically	<ul style="list-style-type: none"> <li>• Check if the “On Timer” is activated (page 43).</li> </ul>
Some input sources cannot be selected	<ul style="list-style-type: none"> <li>• Select “AV Preset” and cancel “Skip” of the input source (page 44).</li> </ul>
The remote does not function	<ul style="list-style-type: none"> <li>• Replace the batteries.</li> </ul>
The BD, DVD, AMP and TV function buttons on the remote flash at the same time.	<ul style="list-style-type: none"> <li>• The batteries inside the remote run out of battery life. Replace the batteries with new ones.</li> </ul>
A channel cannot be added to the favourite list	<ul style="list-style-type: none"> <li>• Up to 999 channels can be stored in the favourite list.</li> </ul>
You have a blank TV listings in the GUIDE Plus+ system	<ul style="list-style-type: none"> <li>• Check the aerial/cable connection.</li> <li>• Your cabling and Setup is OK, but your GUIDE Plus+ system was not connected for enough time to receive TV listings data. Leave the TV “STANDBY” overnight (24 hours) or use “Manual Data Download” (page 20).</li> <li>• You live in a country/region where the GUIDE Plus+ system is not yet available. Check the list of countries to see if you are in a region that is supported. (<a href="http://www.europe.guideplus.com/">http://www.europe.guideplus.com/</a>)</li> </ul>
HDMI equipment does not appear on “HDMI Device List”	<ul style="list-style-type: none"> <li>• Check that your equipment is “Control for HDMI” compatible equipment.</li> </ul>
Not all channels are tuned	<ul style="list-style-type: none"> <li>• Check support web site for cable provide information. <a href="http://support.sony-europe.com/TV/DVBC/">http://support.sony-europe.com/TV/DVBC/</a></li> </ul>
You cannot select “Off” in “Control for HDMI.”	<ul style="list-style-type: none"> <li>• If any “Control for HDMI” compatible audio equipment is connected to the TV, you cannot select “Off” in this menu. If you want to change the audio output to the TV speaker, select “TV Speaker” in the “Speaker” menu (page 45).</li> </ul>

**Condition**

The speaker grille has come off

**Explanation/Solution**

- To attach the speaker grille, first turn off the TV, then unplug the mains lead. Then follow the procedure below.

Orient the speaker grille so that the location of the marks on the speaker grille and TV match, insert the protrusions on the speaker grille into the holes on the TV, and support gently. Check that the speaker grille and TV are in contact without any gaps, and then secure it by pushing and sliding the speaker grille left into place.

To prevent the TV set from being damaged, do not touch the speakers or their surroundings.

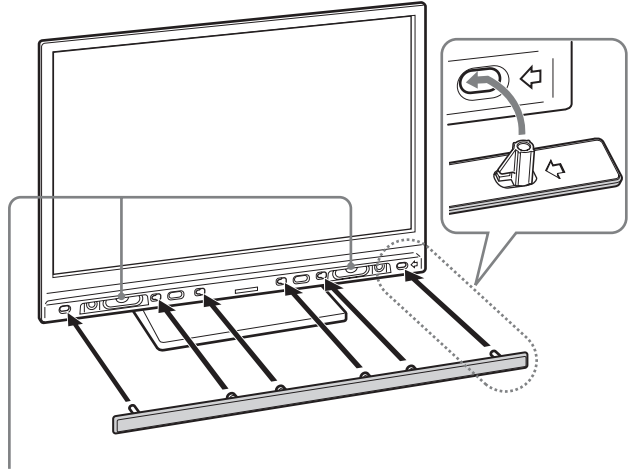

Do not touch the speakers.

## Wprowadzenie

Dziękujemy, że wybrali Państwo produkt firmy Sony.

Przed przystąpieniem do eksploatacji telewizora należy dokładnie zapoznać się z treścią niniejszej instrukcji oraz zachować ją do wykorzystania w przyszłości.

Urządzenie zostało wyprodukowane przez Sony Corporation, 1-7-1 Konan Minato-ku Tokio, 108-0075 Japonia. Autoryzowanym przedstawicielem ds. kompatybilności elektromagnetycznej i bezpieczeństwa produktu jest Sony Deutschland GmbH, Hedelfinger Strasse 61, 70327 Stuttgart, Niemcy. W sprawach dotyczących serwisu lub gwarancji należy kontaktować się z punktem podanym w osobnym dokumencie serwisowym lub gwarancyjnym.

## Informacja dotycząca funkcji Telewizji Cyfrowej

- Wszystkie funkcje dotyczące Telewizji Cyfrowej (**DVB**) dostępne są tylko w krajach lub na obszarach, gdzie nadawane są sygnały cyfrowej telewizji naziemnej DVB-T (MPEG2 i MPEG4 AVC) lub w miejscach, w których istnieje dostęp do kompatybilnych z urządzeniem sygnałów kablowych DVB-C (MPEG2 i MPEG4 AVC). Prosimy skontaktować się z lokalnym sprzedawcą, aby ustalić, czy w miejscu Państwa zamieszkania można odbierać sygnały DVB-T lub zwrócić się do dostawcy usług kablowych o informacje, czy oferowane przez niego usługi DVB-C będą dostępne w zakupionym odbiorniku TV.
- Dostawca usług kablowych może doliczyć dodatkową opłatę za takie usługi oraz poprosić użytkownika o podpisanie stosownej umowy.
- Choć zakupiony model telewizora jest dostosowany do odbioru sygnałów telewizji naziemnej DVB-T oraz kablowej DVB-C, nie można zagwarantować jego kompatybilności z tworzonymi w przyszłości programami w formacie DVB-T lub DVB-C.
- W niektórych krajach lub regionach pewne funkcje Telewizji Cyfrowej lub kablowej DVB-C mogą być niedostępne.
- Szczegółowe informacje na temat funkcji DVB-C znajdują się na naszej stronie dotyczącej sygnałów przesyłanych drogą kablową:  
<http://support.sony-europe.com/TV/DVBC/>

## Informacje dot. znaków towarowych

- DVB** jest zastrzeżonym znakiem towarowym projektu DVB
- DLNA i DLNA CERTIFIED są znakami towarowymi i/lub znakami usługowymi firmy Digital Living Network Alliance.
- GUIDE Plus+ jest (1) zastrzeżonym znakiem handlowym lub znakiem handlowym, (2) jest produkowany na licencji i (3) jest chroniony różnorodnymi patentami międzynarodowymi i wnioskami patentowymi, których właścicielem jest lub na które licencję posiada firma Gemstar-TV Guide International, Inc. lub powiązane z nią firmy.
- FIRMA GEMSTAR-TV GUIDE INTERNATIONAL, INC. I POWIĄZANE Z NIĄ FIRMY NIE PONOSZĄ ŻADNEJ ODPOWIEDZIALNOŚCI ZA DOKŁADNOŚĆ INFORMACJI O HARMONOGRAMIE PROGRAMÓW DOSTARCZANYCH PRZEZ SYSTEM GUIDE PLUS+. FIRMA GEMSTAR-TV GUIDE INTERNATIONAL, INC. I POWIĄZANE Z NIĄ FIRMY NIE PONOSZĄ W ŻADNYM WYPADKU ODPOWIEDZIALNOŚCI W JAKIEJKOLWIEK KWOCIE ZA UTRATĘ ZYSKÓW, UTRATĘ MOŻLIWOŚCI HANDLOWYCH ANI ZA POŚREDNIE, SPECYFICZNE BĄDŹ WYNIKOWE STARTY ZWIĄZANE Z DOSTARCZANIEM LUB WYKORZYSTANIEM JAKICHKOLWIEK INFORMACJI, USŁUG BĄDŹ SPRZĘTU ZWIĄZANEGO Z SYSTEMEM GUIDE PLUS+.
- Wyprodukowano na licencji Dolby Laboratories. Nazwa Dolby i symbol podwójnej litery D są znakami towarowymi firmy Dolby Laboratories.
- Nazwa HDMI, logo HDMI oraz High-Definition Multimedia Interface są znakami towarowymi lub zastrzeżonymi znakami towarowymi firmy HDMI Licensing LLC.

- „BRAVIA” i BRAVIA są znakami towarowymi Sony Corporation.
- „XMB” i „xross media bar” są znakami towarowymi firm Sony Corporation i Sony Computer Entertainment Inc.



# Spis treści

<b>Instrukcja podłączenia i programowania</b>	<b>4</b>
Informacje dotyczące bezpieczeństwa.....	10
Środki ostrożności .....	12
Pilot oraz elementy sterujące i wskaźniki telewizora .....	13
<b>Odbiór audycji telewizyjnych</b>	
Odbiór audycji telewizyjnych .....	17
Korzystanie z systemu GUIDE Plus+™ oraz cyfrowego przewodnika po programach EPG (Digital Electronic Programme Guide) <b>DVB</b> .....	20
Korzystanie z listy ulubionych kanałów cyfrowych <b>DVB</b> .....	24
<b>Korzystanie z dodatkowego sprzętu</b>	
Schemat połączeń.....	25
Oglądanie obrazów z podłączonych urządzeń.....	28
Odtwarzanie zdjęć/muzyki poprzez USB.....	30
Korzystanie z BRAVIA Sync ze Sterowaniem przez HDMI .....	33
Obsługa dodatkowego sprzętu za pomocą pilota odbiornika TV.....	34
<b>Korzystanie z funkcji sieciowych</b>	
Podłączanie odbiornika TV do sieci .....	37
Korzystanie z plików graficznych/muzycznych poprzez sieć.....	37
Sprawdzanie połączenia sieciowego .....	39
Konfigurowanie ustawień wyświetlania serwerów .....	40
<b>Korzystanie z funkcji Menu</b>	
Nawigowanie w menu Dom odbiornika TV (XMB™) .....	41
Ustawienia.....	42
<b>Informacje dodatkowe</b>	
Instalowanie elementów dodatkowych (uchwyt ścienny) .....	57
Dane techniczne .....	59
Rozwiązywanie problemów.....	61

**DVB** : tylko w przypadku kanałów cyfrowych

 Przed rozpoczęciem eksploatacji telewizora należy zapoznać się z treścią rozdziału „Informacje dotyczące bezpieczeństwa” niniejszej instrukcji.  
Zachować instrukcję do wykorzystania w przyszłości.

# Instrukcja podłączenia i programowania

## Przed rozpoczęciem użytkowania

**Sprawdzić akcesoria**

**Przewód zasilający (1)**

**Pilot zdalnego sterowania RM-ED012 (1)**

**Baterie AA (typu R6) (2)**

**Stojak (1) oraz śruby mocujące stojaka (4)  
(tylko KDL-46Z4500/KDL-40Z4500)**

### Włożyć baterie do pilota

Aby otworzyć, nacisnąć i podnieść pokrywę.

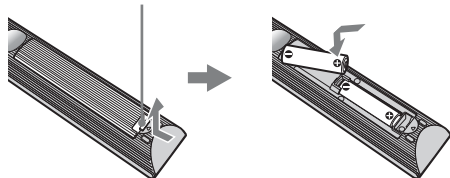

- Przy wkładaniu baterii do pilota zachować właściwą biegunowość.
- Nie należy używać różnych typów baterii jednocześnie ani łączyć starych baterii z nowymi.
- Zużyte baterie należy utylizować w sposób nieszkodliwy dla środowiska naturalnego. W niektórych regionach sposób utylizacji zużytych baterii mogą regulować stosowne przepisy. Należy skontaktować się w tej sprawie z lokalnymi władzami.
- Należy ostrożnie obchodzić się z pilotem. Nie należy nim rzucać, chodzić po nim, ani wylewać na niego żadnych płynów.
- Nie należy kłaść pilota w pobliżu źródeł ciepła lub w miejscach narażonych na bezpośrednie działanie promieni słonecznych.

### Wymiana osłony głośnika

Oslonę głośnika można wymienić na inną, kupioną oddzielnie. Nie należy jej jednak zdejmować, chyba że w celu wymiany. Szczegółowe informacje na ten temat znajdują się w instrukcjach osłon.

## 1: Mocowanie stojaka (dla KDL-46Z4500/ KDL-40Z4500)

- 1 Otworzyć pudło kartonowe i wyjąć stojak oraz śruby.
- 2 Umieścić odbiornik TV na stojaku. Należy uważać, aby nie uszkodzić kabli.

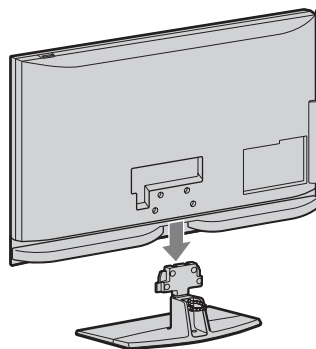

- 3 Zamocować odbiornik TV do stojaka zgodnie z oznaczeniem strzałkami ↗ przeprowadzając dostarczone śruby przez otwory montażowe.

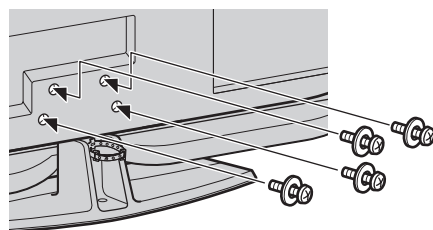

- Jeśli pracuje się ze śrubokrętem elektrycznym, należy ustawić moment obrotowy na ok. 1,5 N·m {15 kgf·cm}.

## 2: Podłączanie anteny/urządzenia STB/nagrywarki (np. nagrywarki DVD)

Podłączanie urządzenia STB/nagrywarki (np. nagrywarki DVD) ze złączem SCART

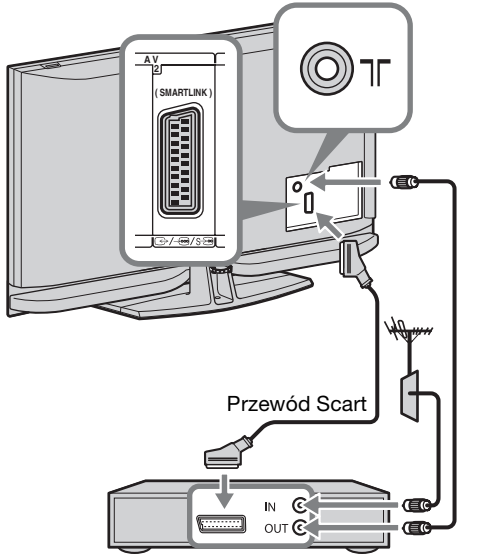

Urządzenie STB dla TV kablowej/nagrywarki (np. nagrywarki DVD)

Podłączanie urządzenia STB/nagrywarki (np. nagrywarki DVD) ze złączem HDMI

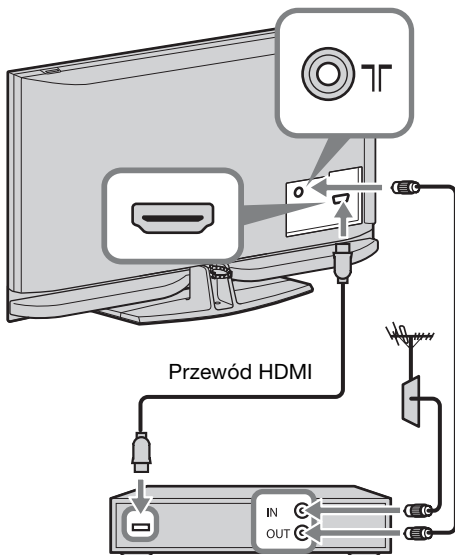

Urządzenie STB dla TV kablowej/nagrywarki (np. nagrywarki DVD)

## 3: Zabezpieczenie telewizora przed przewróceniem

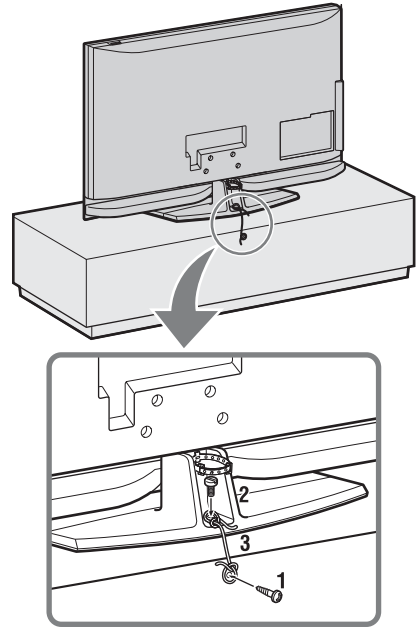

- 1 Wkręc wkret do drewna (średnica 4 mm, nie należy do wyposażenia) w podstawkę pod telewizor.
- 2 Wkręc śrubę (M6 × 12-15, nie należy do wyposażenia) w otwór montażowy w telewizorze.
- 3 Połącz wkręt do drewna i śrubę przy pomocy mocnej linki.

## 4: Formowanie wiązki przewodów

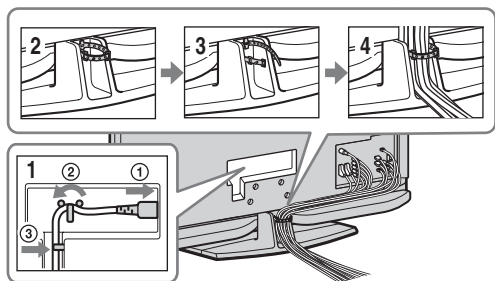

- Nie należy prowadzić przewodu zasilającego w jednej wiązce z innymi przewodami.

## 5: Wykonywanie początkowej konfiguracji ustawień

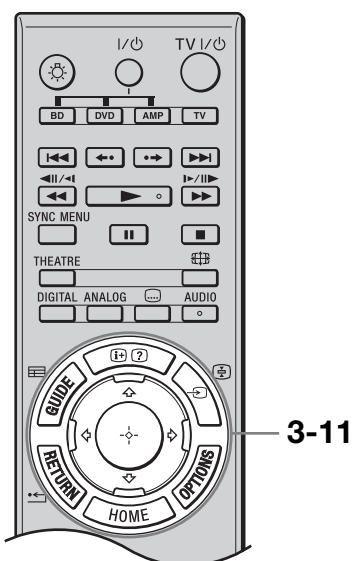
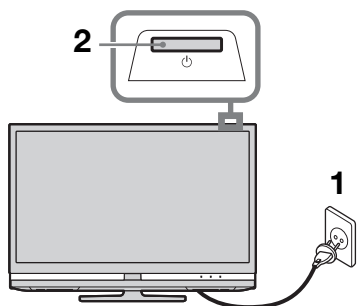

- 1 Podłączyć odbiornik TV do gniazdka sieciowego (220-240V AC, 50Hz).

- 2 Naciśnąć na odbiorniku TV.

Przy pierwszym włączeniu telewizora na ekranie pojawia się menu Język.

- 3 Za pomocą przycisków /// wybrać język wyświetlany na ekranach menu, a następnie nacisnąć .



- 4 W celu dokonania wyboru kraju w którym używany będzie odbiornik TV, nacisnąć /, a następnie .

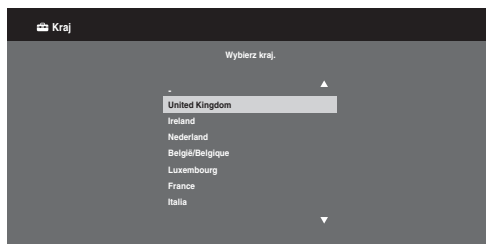

Jeśli kraju, w którym odbiornik będzie używany, nie ma na liście, zamiast nazwy kraju należy wybrać „-”.

- 5 W celu dokonania wyboru rodzaju lokalizacji, w którym używany będzie odbiornik TV, nacisnąć /, a następnie .



- Wybrać „Dom”, aby uzyskać najlepsze ustawienia do użytkowania odbiornika TV w domu.

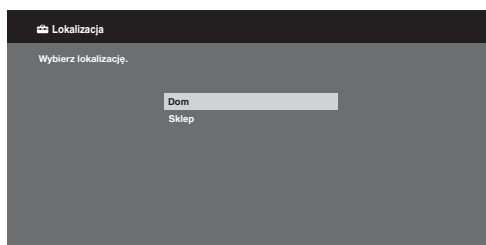



## 6 Wybrać „Tak” i nacisnąć ⊕.

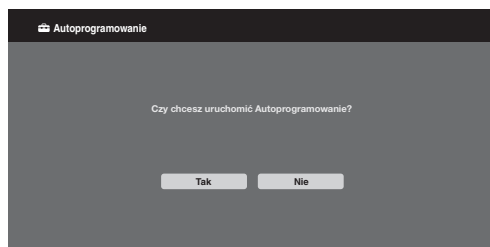

## 7 Nacisnąć ⇄/↕, aby wybrać „Naziemna” lub „Kablowa”, a następnie nacisnąć ⊕.

Po wybraniu „Kablowa”, pojawi się ekran wyboru rodzaju przeszukiwania. Patrz „Aby dostroić odbiornik TV do odbioru telewizji kablowej” (strona 8). Odbiornik TV rozpoczyna wyszukiwanie wszystkich dostępnych kanałów cyfrowych, a następnie analogowych. Procedura ta zajmuje nieco czasu, należy więc cierpliwie czekać i nie naciskać jakichkolwiek przycisków odbiornika TV lub pilota.

### **Jeśli zostanie wyświetlony komunikat żądający potwierdzenia podłączenia anteny**

Nie znaleziono żadnych kanałów cyfrowych lub analogowych. Sprawdźcie wszystkie połączenia antenowe/ telewizji kablowej, a następnie nacisnąć ⊕, aby ponownie rozpocząć autoprogramowanie.

## 8 Gdy na ekranie zostanie wyświetlone menu „Sortowanie programów”, należy postępować zgodnie z czynnościami opisanymi w rozdziale „Sortowanie programów” (strona 51).

Jeśli kolejność zachowanych w telewizorze kanałów analogowych ma pozostać niezmieniona, nacisnąć przycisk  **RETURN**, aby przejść do punktu 9.

## 9

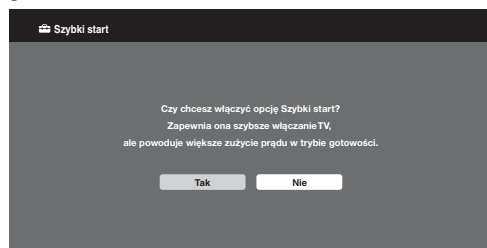

Szczegółowe informacje, patrz strona 44.

## 10

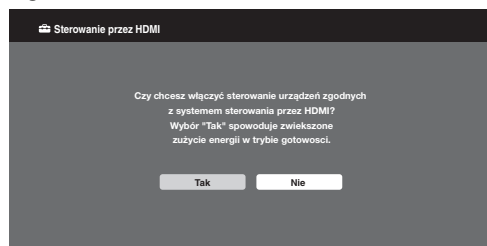

Szczegółowe informacje, patrz strona 33.

Po wykonaniu tego kroku, ekran ustawień GUIDE Plus+ jest wyświetlany tylko wtedy, gdy GUIDE Plus+ jest dostępny.

## 11 Nacisnąć ⊕.

Odbiornik TV jest teraz dostrojony do wszystkich dostępnych kanałów.



- Gdy nie można odbierać sygnału kanałów cyfrowych lub gdy w kroku 4 wybrano kraj, w którym brak kanałów cyfrowych, to po wykonaniu kroku 8 należy ustawić czas.

## Aby doстроить odbiornik TV do odbioru telewizji kablowej

- 1 Nacisnąć ⊕.
- 2 Nacisnąć ⇄/⇅, aby wybrać „Przeszukiwanie szybkie” lub „Przeszukiwanie pełne”, a następnie nacisnąć ⊕.  
**„Przeszukiwanie szybkie”** : kanały są programowane zgodnie z informacją operatora telewizji kablowej zawartą w nadawanym sygnale.  
Zalecanym ustawieniem „Częstotliwość”, „Identyfikator sieci” oraz „Szybkość transmisji symb.” jest „Automat.”.  
Opcja ta jest polecana przy usłudze szybkiego strojenia, jeśli jest ona oferowana przez operatora telewizji kablowej.  
Jeżeli „Przeszukiwanie szybkie” nie zdoła zaprogramować kanałów, należy skorzystać z metody „Przeszukiwanie pełne” opisanej poniżej.  
**„Przeszukiwanie pełne”**: Wszystkie dostępne kanały zostaną zaprogramowane i zapamiętane.  
Procedura ta zajmuje nieco czasu.  
Opcja ta jest polecana wtedy, gdy operator telewizji kablowej nie oferuje usługi „Przeszukiwanie szybkie”.  
Aby uzyskać dalsze informacje o polecanych operatorach telewizji kablowej, patrz strona internetowa: <http://support.sony-europe.com/TV/DVBC/>
- 3 Nacisnąć ⇄, aby wybrać „Rozpocznij”, a następnie nacisnąć ⊕.

Odbiornik TV rozpoczyna wyszukiwanie kanałów. Nie naciskać żadnych przycisków na odbiorniku TV ani na pilocie.



- Niektórzy operatorzy telewizji kablowej nie świadczą usługi „Przeszukiwanie szybkie”. Jeśli „Przeszukiwanie szybkie” nie wykryje żadnych kanałów, przeprowadzić „Przeszukiwanie pełne”.

## Aby ustawić system GUIDE Plus+ (tylko wtedy, gdy system GUIDE Plus+ jest dostępny)\*

- \* Warunkiem ustawienia tej funkcji jest:
- przebywanie w Wielkiej Brytanii, Włoszech, Niemczech lub Hiszpanii.
  - możliwość odbierania sygnału kanałów cyfrowych.
  - jeśli w kroku 7 w punkcie „5: Wykonywanie początkowej konfiguracji ustawień” wybrano opcję „Naziemna”.

- 1 Wprowadź kod pocztowy regionu w którym mieszkasz, używając w tym celu klawiszy ⇄/⇅/⇄/⇅/+.



- Wprowadź od lewej, jeśli liczba cyfr w kodzie pocztowym jest mniejsza niż siedem.

- 2 Wybierz język dla GUIDE Plus+.

Ten punkt zostanie pominięty, jeśli w kroku 3 w punkcie „5: Wykonywanie początkowej konfiguracji ustawień” wybrano: „English”, „Deutsch”, „Español”, „Italiano”, „Français” lub „Nederlands”.

- 3 Pobieranie danych GUIDE Plus+.

Początkowe pobieranie zajmuje nieco czasu, należy więc cierpliwie czekać i nie naciskać jakichkolwiek przycisków odbiornika TV lub pilota. Po pobraniu pierwszej partii danych listy programów TV, kolejne pobieranie będą dokonywane automatycznie.

## Regulowanie kąta oglądania TV

Ten odbiornik TV można regulować w zakresie kątów przedstawionym poniżej.

### Regulowanie kąta lewego i prawego (obracanie)

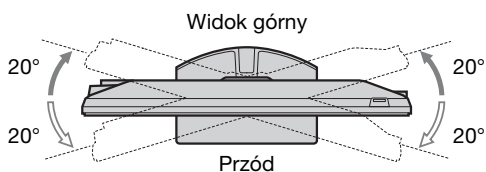

- Podczas regulowania kąta, przytrzymywać stojak odbiornika jedną ręką, aby uniknąć ześlizgiwania się lub przechylania odbiornika TV.

## Odkręcanie stojaka od odbiornika TV



- Odkręcić śruby wskazywane strzałkami ↑ od odbiornika TV.
- Stojak można odkręcić od odbiornika TV jedynie w poniższych wypadkach.
  - Jeśli odbiornik TV ma być zamontowany na ścianie.
  - Jeśli po zakupie odbiornik TV ma być włożony do kartonu (tylko KDL-46Z4500/ KDL-40Z4500).

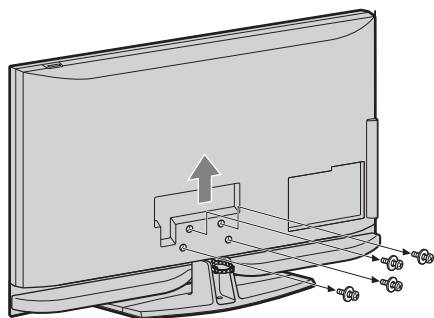

# Informacje dotyczące bezpieczeństwa

## Montaż i instalacja

Aby uniknąć ryzyka wybuchu pożaru, porażenia prądem elektrycznym, uszkodzenia sprzętu i/lub ewentualnych obrażeń ciała, odbiornik TV należy zainstalować zgodnie z instrukcjami podanymi poniżej.

### Instalacja

- Telewizor powinien być zainstalowany w pobliżu łatwo dostępnego gniazdka.
- Odbiornik należy ustawić na stabilnej, poziomej powierzchni.
- Montaż odbiornika na ścianie należy zlecić wykwalifikowanemu instalatorowi.
- Ze względów bezpieczeństwa zaleca się stosowanie akcesoriów Sony:
  - Ściennego uchwyty mocującego SU-WL500
- Do montowania haków mocujących do telewizora należy używać wkrętów wchodzących w skład zestawu ściennego uchwyty mocującego. Wkręty wchodzące w skład zestawu mają od 8 mm do 12 mm długości, patrząc od powierzchni montażowej haka mocującego. Średnice i długości wkrętów do poszczególnych modeli ściennych uchwyty mocujących są różne. Używanie wkrętów innych niż wchodzące w skład zestawu może spowodować uszkodzenie wewnętrznych elementów telewizora lub spowodować jego spadnięcie ze ściany itp.

8 mm – 12 mm

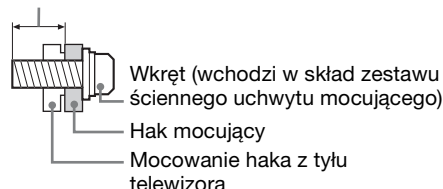

### Transport

- Przed rozpoczęciem przenoszenia odbiornika należy odłączyć od niego wszystkie kable.
  - Do przenoszenia dużego odbiornika TV potrzeba dwóch lub trzech osób.
  - Odbiornik należy przenosić w sposób pokazany na ilustracji po prawej stronie. Nie wolno naciskać ekranu ciekłokrystalicznego ani ramy dookoła ekranu.
  - Podnosząc lub przesuwając odbiornik, należy mocno chwycić go od dołu.
  - Podczas transportu odbiornik nie powinien być narażony na wstrząsy mechaniczne i nadmierne wibracje.
  - Na czas transportu odbiornika do naprawy lub podczas przeprowadzki, należy zapakować go w oryginalny karton i elementy opakowania.
- 
- Głośnik należy trzymać za spód obudowy, a nie za część przezroczystą ani za osłonę. Osłony głośnika nie należy naciskać.

### Wentylacja

- Nie wolno zasłaniać otworów wentylacyjnych ani wkładać żadnych rzeczy do obudowy.
- Wokół odbiornika TV należy pozostawić trochę wolnej przestrzeni, tak jak to pokazano na rysunku poniżej.
- Zaleca się stosowanie oryginalnego ściennego uchwyty mocującego Sony, aby zapewnić odpowiednią wentylację.

#### Instalacja na ścianie

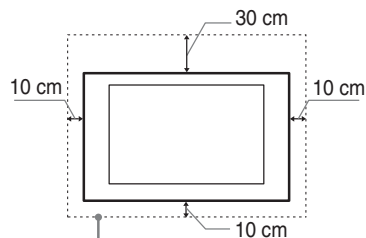

Pozostawić co najmniej tyle miejsca wokół odbiornika TV.

#### Instalacja na podstawie

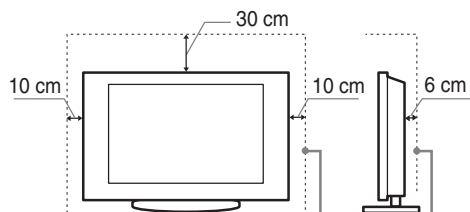

Pozostawić co najmniej tyle miejsca wokół odbiornika TV.

- Aby zapewnić właściwą wentylację i zapobiec osiadaniu brudu lub kurzu:
  - Nie należy ustawiać odbiornika TV ekranem do góry, montować go do góry nogami, odwróconego tyłem lub bokiem.
  - Nie należy ustawiać odbiornika TV na półce, dywanie, łóżku lub w szafce.
  - Nie należy przykrywać odbiornika TV materiałami, np. zasłonami lub innymi przedmiotami, takimi jak gazety itp.
  - Nie należy instalować odbiornika tak, jak to pokazano na rysunkach poniżej.

Obieg powietrza jest zablokowany.

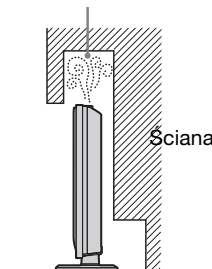

Obieg powietrza jest zablokowany.

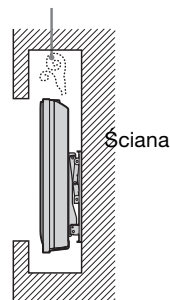

## Przewód zasilający

Aby uniknąć ryzyka wybuchu pożaru, porażenia prądem elektrycznym, uszkodzenia sprzętu i/lub ewentualnych obrażeń ciała, z przewodem zasilającym i gniazdem sieciowym należy postępować w następujący sposób:

- Należy używać wyłącznie przewodów zasilających dostarczonych przez Sony, a nie przez innych dostawców.
- Wtyczka powinna być całkowicie włożona do gniazda sieciowego.
- Odbiornik TV jest przystosowany do zasilania wyłącznie napięciem 220-240 V AC.
- W celu zachowania bezpieczeństwa, podczas dokonywania połączeń, należy wyjąć wtyczkę przewodu zasilającego z gniazodka oraz uważać, aby nie nadepnąć na przewód.
- Przed przystąpieniem do serwisowania lub przesuwania odbiornika TV, należy wyjąć wtyczkę przewodu zasilającego z gniazodka.
- Przewód zasilający powinien znajdować się z dala od źródeł ciepła.
- Należy regularnie wyjmować wtyczkę z gniazodka i czyścić ją. Jeśli wtyczka jest pokryta kurzem i gromadzi wilgoć, jej własności izolujące mogą ulec pogorszeniu, co może być przyczyną pożaru.

## Uwagi

- Dostarczonego w zestawie przewodu zasilającego nie należy używać do jakichkolwiek innych urządzeń.
- Należy uważać, aby nie przycisnąć, nie zgjąć ani nie skręcić nadmiernie przewodu zasilającego. Może to spowodować uszkodzenie izolacji lub urwanie żył przewodu.
- Nie należy przerabiać przewodu zasilającego.
- Na przewodzie zasilającym nie należy kłaść ciężkich przedmiotów.
- Podczas odłączania nie wolno ciągnąć za sam przewód.
- Nie należy podłączać zbyt wielu urządzeń do tego samego gniazda sieciowego.
- Nie należy używać gniazd sieciowych słabo trzymających wtyczkę.

## Niedozwolone użycie

Odbiornika TV nie należy instalować oraz eksploatować w miejscach, warunkach lub okolicznościach, jakie opisano poniżej. Niezastosowanie się do poniższych zaleceń może prowadzić do wadliwej pracy odbiornika, a nawet pożaru, porażenia prądem elektrycznym, uszkodzenia sprzętu i/lub obrażeń ciała.

### Miejsce:

Odbiornika TV nie należy montować na zewnątrz pomieszczeń (w miejscach narażonych na bezpośrednie działanie promieni słonecznych), nad morzem, na statku lub innej jednostce pływającej, w pojeździe, w instytucjach ochrony zdrowia, w miejscach niestabilnych lub narażonych na działanie wody, deszczu, wilgoci lub dymu.

### Warunki:

Nie należy umieszczać telewizora w miejscach gorących, wilgotnych lub nadmiernie zapyłonych; w miejscach, w których do wnętrza mogą dostawać się owady; w miejscach, w których może być narażony na działanie wibracji mechanicznych lub w pobliżu przedmiotów palnych (świeczek, itp.).

Odbiornik TV należy chronić przed zalaniem i nie stawiać na nim żadnych przedmiotów wypełnionych wodą, np. wazonów.

### Okoliczności:

Odbiornika TV nie należy dotykać mokrymi rękoma, przy zdjętej obudowie lub z akcesoriami, które nie są zalecane przez producenta. W czasie burz z wyładowaniami atmosferycznymi należy wyjąć wtyczkę przewodu zasilającego telewizora z gniazodka i odłączyć przewód antenowy.

## Kawałki szkła lub uszkodzenia:

- W odbiornik nie należy rzucać żadnymi przedmiotami. Może to spowodować uszkodzenie szkła ekranu i prowadzić do poważnych obrażeń ciała.

- W przypadku pęknięcia powierzchni ekranu lub obudowy telewizora, przed dotknięciem odbiornika należy wyjąć wtyczkę przewodu zasilającego z gniazodka. Niezastosowanie się do powyższego zalecenia może spowodować porażenie prądem elektrycznym.

## Gdy odbiornik TV nie jest używany

- Mając na uwadze kwestie ochrony środowiska i bezpieczeństwa, zaleca się odłączenie odbiornika od źródła zasilania, jeśli nie będzie on używany przez kilka dni.
- Ponieważ wyłączenie odbiornika telewizyjnego powoduje odcięcie zasilania, w celu całkowitego wyłączenia urządzenia należy wyciągnąć wtyczkę przewodu zasilającego z gniazda sieciowego.
- Niektóre odbiorniki mogą być jednak wyposażone w funkcje wymagające pozostawienia ich w trybie gotowości.

## Zalecenia dot. bezpieczeństwa dzieci

- Nie należy pozwalać, aby na odbiornik TV wspiął się dzieci.
- Małe akcesoria należy przechowywać z dala od dzieci tak, aby uniknąć ryzyka ich przypadkowego połknięcia.

## Co robić w przypadku wystąpienia problemów...

W przypadku wystąpienia jednego z poniższych problemów należy bezzwłocznie **wyłączyć** odbiornik TV oraz wyjąć wtyczkę zasilającą z gniazodka sieciowego.

Należy zwrócić się do punktu sprzedaży lub punktu serwisowego firmy Sony z prośbą o sprawdzenie odbiornika przez wykwalifikowanego serwisanta.

### W przypadku:

- Uszkodzenia przewodu zasilającego.
- Gniazd sieciowych słabo trzymających wtyczkę.
- Uszkodzenia odbiornika w wyniku jego upuszczenia lub uderzenia przez obiekty obcy.
- Dostania się do wnętrza odbiornika cieczy lub przedmiotów obcych.

# Środki ostrożności

## Oglądanie telewizji

- Program telewizyjny powinien być oglądany w pomieszczeniu o umiarkowanym oświetleniu, ponieważ oglądanie go w słabym świetle lub przez dłuższy czas jest męczące dla oczu.
- Podczas korzystania ze słuchawek należy unikać nadmiernego poziomu głośności ze względu na ryzyko uszkodzenia słuchu.

## Ekran LCD

- Chociaż ekran LCD został wykonany z wykorzystaniem technologii wysokiej precyzji, dzięki której aktywnych jest ponad 99,99% pikseli, na ekranie mogą pojawiać się czarne plamki lub jasne kropki (w kolorze czerwonym, niebieskim lub zielonym). Jest to jednak właściwość wynikająca z konstrukcji ekranu LCD i nie jest objawem usterki.
- Nie wolno naciskać ani drapać przedniego filtra, a także kłaść na odbiorniku TV żadnych przedmiotów. Może to spowodować zakłócenia obrazu lub uszkodzenie ekranu LCD.
- Jeśli odbiornik TV jest używany w zimnym miejscu, na obrazie mogą wystąpić plamy lub obraz może stać się ciemny. Nie jest to oznaką uszkodzenia telewizora. Zjawiska te zanikają w miarę wzrostu temperatury.
- Długotrwałe wyświetlanie obrazów nieruchomych może spowodować wystąpienie obrazów wtórnych (tzw. zjawy). Mogą one zniknąć po krótkiej chwili.
- Ekran i obudowa nagrzewają się podczas pracy telewizora. Nie jest to oznaką uszkodzenia urządzenia.
- Ekran LCD zawiera niewielką ilość ciekłych kryształów. Niektóre lampy fluorescencyjne umieszczone w odbiorniku TV zawierają również rtęć. Podczas utylizacji należy przestrzegać lokalnych zaleceń i przepisów.

## Obchodzenie się z powierzchnią ekranu/ obudową odbiornika TV i ich czyszczenie

Przed przystąpieniem do czyszczenia należy wyjąć wtyczkę przewodu zasilającego z gniazdka.

Aby uniknąć pogorszenia stanu materiału lub powłoki ekranu odbiornika, należy postępować zgodnie z poniższymi środkami ostrożności.

- Aby usunąć kurz z powierzchni ekranu/obudowy, należy wytrzeć go delikatnie za pomocą miękkiej ściereczki. Jeśli nie można usunąć kurzu, należy wytrzeć ekran za pomocą miękkiej ściereczki lekko zwilżonej rozcieńczonym roztworem delikatnego detergentu.
- Nie należy używać szorstkich gąbek, środków czyszczących na bazie zasad lub kwasów, proszków do czyszczenia ani lotnych rozpuszczalników, takich jak alkohol, benzyna, rozcieńczalnik czy środek owadobójczy. Używanie takich środków lub długotrwały kontakt z gumą lub winylem może spowodować uszkodzenie powierzchni ekranu lub obudowy.
- Aby zapewnić prawidłową wentylację, zalecane jest okresowe odkurzenie otworu wentylacyjnego.
- Regulację kąta nachylenia odbiornika należy wykonywać powolnym ruchem tak, aby odbiornik nie spadł lub nie zsunął się z podstawy na telewizor.

## Urządzenia dodatkowe

W pobliżu odbiornika TV nie należy umieszczać urządzeń dodatkowych lub urządzeń emitujących promieniowanie elektromagnetyczne. Może to spowodować zakłócenia obrazu i/lub dźwięku.

## Utylizacja telewizora



**Pozbądź się zużytego sprzętu (stosowane w krajach Unii Europejskiej i w pozostałych krajach europejskich stosujących własne systemy zbiórki)**

Ten symbol na produkcie lub jego opakowaniu oznacza, że produkt nie może być traktowany jako odpad komunalny. Lecz powinno się go dostarczyć do odpowiedniego punktu zbiórki sprzętu elektrycznego i elektronicznego, w celu recyklingu. Odpowiednie zadysonowanie zużytego produktu zapobiega potencjalnym negatywnym wpływom na środowisko oraz zdrowie ludzi, jakie mogłyby wystąpić w przypadku niewłaściwego zagospodarowania odpadów. Recykling materiałów pomoże w ochronie środowiska naturalnego. W celu uzyskania bardziej szczegółowych informacji na temat recyklingu tego produktu, należy skontaktować się z lokalną jednostką samorządu terytorialnego, ze służbami zagospodarowywania odpadów lub ze sklepem, w którym zakupiony został ten produkt.



**Utylizacja zużytych baterii i akumulatorów (dotyczy krajów Unii Europejskiej i pozostałych krajów europejskich stosujących własne systemy zbiórki odpadów)**

Ten symbol umieszczony na baterii, akumulatorze lub na opakowaniu oznacza, że baterii lub akumulatora nie można traktować jako odpadu z gospodarstwa domowego. Prawidłowa utylizacja baterii i akumulatorów pozwala uniknąć ich ewentualnego negatywnego wpływu na środowisko naturalne oraz zdrowie ludzi, jakie mogłyby wystąpić w przypadku niewłaściwego zagospodarowania odpadów. Recykling materiałów przyczynia się do ochrony środowiska naturalnego. Akumulatory stosowane w urządzeniach, w których są one wymagane z powodów bezpieczeństwa lub sprawności produktu, a także prawidłowości danych mogą być wymieniane wyłącznie przez wykwalifikowany personel serwisowy. W celu zagwarantowania właściwej utylizacji baterii lub akumulatora, produkt należy przekazać do odpowiedniego punktu recyklingu zużytego sprzętu elektrycznego i elektronicznego. W celu odpowiedniego postępowania z innymi bateriami lub akumulatorami należy zapoznać się z informacjami zawartymi w rozdziale dotyczącym bezpiecznego wyjmowania akumulatora lub baterii z urządzenia. Baterie lub akumulator należy oddać do recyklingu w odpowiednim punkcie zbiórki odpadów. W celu uzyskania bardziej szczegółowych informacji na temat recyklingu tego produktu, baterii lub akumulatora, należy skontaktować się z lokalną jednostką samorządu terytorialnego, ze służbami zagospodarowywania odpadów lub ze sklepem, w którym zakupione zostało urządzenie.

# Pilot oraz elementy sterujące i wskaźniki telewizora

## Pilot oraz elementy sterujące telewizora

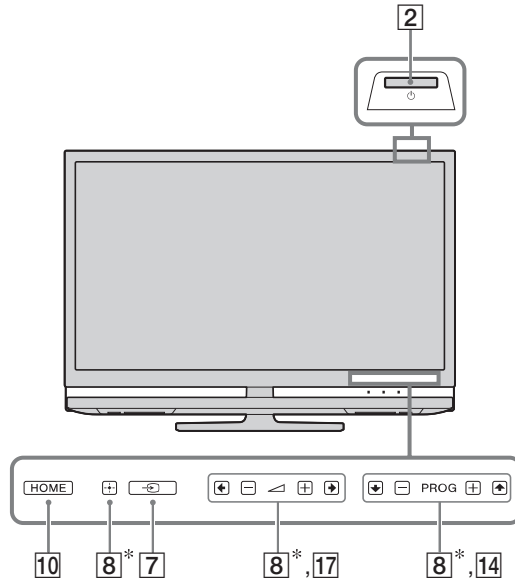



Przyciski dotykowe telewizora działają tak samo jak przyciski znajdujące się na pilocie.

\* W menu telewizora przyciski te będą działać jako przyciski  $\uparrow/\downarrow/\leftarrow/\rightarrow/\oplus$ .



- Na przycisku numerycznym 5, przyciskach  $\blacktriangleright$ , **PROG +** i **AUDIO** pilota znajdują się wypukłe punkty. Ułatwiają one orientację przy obsłudze odbiornika TV.

Przycisk	Opis
1 TV I/⏻ (tryb gotowości odbiornika TV)	Naciśnięcie, aby włączyć i wyłączyć odbiornik TV w trybie czuwania.
2 ⏻ (Zasilanie)	Naciśnij, aby włączyć lub wyłączyć odbiornik TV.  • W celu pełnego odłączenia odbiornika TV należy wyłączyć odbiornik, a następnie wyjąć wtyczkę z gniazda sieciowego.
3  (Tryb ekranowy)	Naciśnięcie, aby zmienić format ekranu (strona 18).
4 AUDIO	W trybie analogowym: Naciśnięcie tego przycisku powoduje zmianę trybu Podwójny dźwięk (strona 44). W trybie cyfrowym: Naciśnięcie, aby zmienić język używany w aktualnie oglądanym programie (strona 53).
5  (Tryb napisów)	Naciśnięcie, aby zmienić język napisów (strona 53) (tylko w trybie cyfrowym).

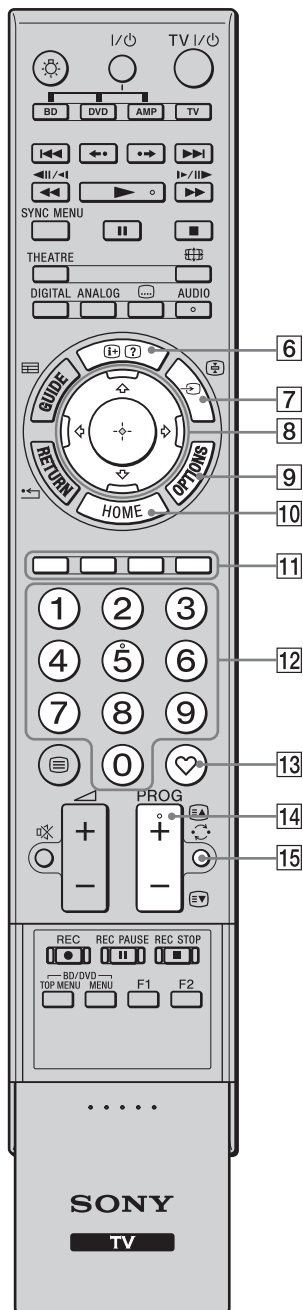

Przycisk	Opis
6 <b>[+]/[?]</b> (Info/Wywołanie tekstu)	W trybie cyfrowym: Wyświetlanie danych aktualnie oglądanego programu. W trybie analogowym: Wyświetlanie informacji. Nacisnąć raz, aby wyświetlić numer aktualnie używanego kanału oraz tryb ekranu. Nacisnąć ponownie, aby wyświetlić ustawienia zegara. Nacisnąć trzeci raz, aby menu zniknęło z ekranu telewizora. W trybie tekstowym (strona 18): Wywołanie ukrytych informacji (np. odpowiedzi do pytań).
7 <b>[→]/[←]</b> (Wybór wejścia/Zatrzymanie tekstu)	W trybie odbiornika TV: Nacisnąć, aby wyświetlić listę wejść (strona 28). W trybie tekstowym: Nacisnąć, aby zatrzymać aktualnie wyświetlaną stronę.
8 <b>[↑]/[↓]/[←]/[→]/[+]</b>	Nacisnąć <b>[↑]/[↓]/[←]/[→]</b> , aby przemieścić kursor ekranowy. Nacisnąć <b>[+]</b> , aby wybrać/potwierdzić podświetloną pozycję. Podczas odtwarzania pliku zdjęciowego: Nacisnąć przycisk <b>[+]</b> , aby wstrzymać/uruchomić pokaz slajdów. Nacisnąć przyciski <b>[↑]</b> <b>[↓]</b> , aby wybrać poprzedni plik. Nacisnąć przyciski <b>[←]</b> <b>[→]</b> , aby wybrać następny plik. Podczas odtwarzania pliku muzycznego: Nacisnąć przycisk <b>[+]</b> , aby wstrzymać/rozpocząć odtwarzanie. Nacisnąć i przytrzymać przycisk <b>[←]</b> <b>[→]</b> , aby szybko przewinąć do przodu/do tyłu, a następnie zwolnić przycisk w miejscu, od którego ma zostać wznowione odtwarzanie. Nacisnąć przycisk <b>[↑]</b> , aby rozpocząć odtwarzanie od początku bieżącego pliku. Nacisnąć przycisk <b>[↓]</b> , aby przejść do następnego pliku.
9 <b>OPTIONS</b>	Nacisnąć, aby wyświetlić listę zawierającą funkcje „PAP” (strona 29), „PIP” (strona 29), „Sterowanie urządzeniami” lub skróty do niektórych menu ustawień. Aby sterować sprzętem zgodnym z funkcją Sterowanie przez HDMI, należy użyć menu „Sterowanie urządzeniami”. Lista opcji różni się w zależności od źródła sygnału wejściowego.
10 <b>HOME</b>	Nacisnąć, aby wyświetlić menu Dom odbiornika TV (strona 41).
11 <b>Kolorowe przyciski</b>	Jeżeli dostępne są kolorowe przyciski, na ekranie wyświetlane są instrukcje obsługi. Postępuj zgodnie z instrukcjami, aby wykonać wybraną operację.
12 <b>Przyciski numeryczne</b>	W trybie odbiornika TV: Nacisnąć, aby wybrać kanały. W przypadku kanałów o numerze 10 i powyżej drugą i trzecią cyfrę należy nacisnąć szybko. W trybie tekstowym: Naciśnij, aby wprowadzić numer strony.
13 <b>♥ (Ulubione)</b>	Nacisnąć, aby wyświetlić utworzoną listę ulubionych kanałów cyfrowych (strona 24).
14 <b>PROG +/-</b> <b>[EA]/[EW]</b>	W trybie odbiornika TV: Nacisnąć, aby wybrać następny (+) lub poprzedni (-) kanał. W trybie tekstowym: Nacisnąć, aby wybrać następną ( <b>[EA]</b> ) lub poprzednią ( <b>[EW]</b> ) stronę.
15 <b>⏪ (Poprzedni kanał)</b>	Nacisnąć, aby wrócić do poprzednio oglądanego kanału (dłużej niż pięć sekund).



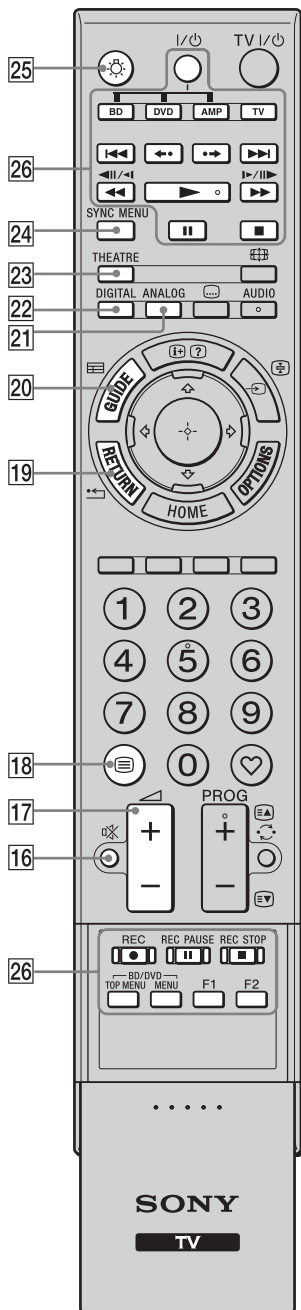

Przycisk	Opis
16 <b>(Wyciszenie)</b>	Nacisnąć, aby wyłączyć dźwięk. Nacisnąć ponownie, aby przywrócić dźwięk. 
17 <b>(Głośność)</b>	Nacisnąć, aby dostosować głośność.
18 <b>(Tekst)</b>	Nacisnąć, aby wyświetlić informacje tekstowe (strona 18).
19 <b>RETURN /</b> 	Nacisnąć, aby wrócić do poprzedniego ekranu w wyświetlanym menu. Podczas odtwarzania pliku zdjęciowego/ muzycznego: Nacisnąć, aby zatrzymać odtwarzanie (zostanie wyświetlona ponownie lista plików lub folderów).
20 <b>GUIDE /</b> 	Nacisnąć, aby wyświetlić cyfrowy przewodnik po programach (EPG) (strony 20, 23).
21 <b>ANALOG</b>	Nacisnąć, aby wyświetlić ostatnio oglądany kanał analogowy.
22 <b>DIGITAL</b>	Nacisnąć, aby wyświetlić ostatnio oglądany kanał cyfrowy.
23 <b>THEATRE</b>	Tryb Teatru można włączyć lub wyłączyć. Gdy Tryb Teatru jest włączony, automatycznie ustawiana jest optymalna jakość sygnału wyjściowego audio (jeśli odbiornik TV jest podłączony do systemu audio przewodem HDMI) oraz obrazu.  • Po wyłączeniu odbiornika TV wyłączony zostaje również Tryb Teatru. • Funkcja „Sterowanie przez HDMI” (BRAVIA Sync) jest dostępna jedynie w przypadku podłączenia sprzętu firmy Sony, który jest opatrzony logo BRAVIA Sync lub BRAVIA Theatre Sync, albo obsługuje funkcję Sterowanie przez HDMI.
24 <b>SYNC MENU</b>	Wyświetla menu podłączonego sprzętu HDMI. Podczas oglądania obrazów z innych wejść lub programów telewizyjnych po naciśnięciu tego przycisku jest wyświetlana opcja „Wybór urządzeń HDMI”.  • Funkcja „Sterowanie przez HDMI” (BRAVIA Sync) jest dostępna jedynie w przypadku podłączenia sprzętu firmy Sony, który jest opatrzony logo BRAVIA Sync lub obsługuje funkcję Sterowanie przez HDMI.
25 <b>(Podświetlenie)</b>	Nacisnąć, aby podświetlić przyciski pilota w celu ułatwienia ich rozpoznawania w ciemnym pomieszczeniu.
26 <b>Przyciski do obsługi urządzeń dodatkowych</b>	Można sterować sprzętem podłączonym do odbiornika TV (strony 26, 33 i 34).

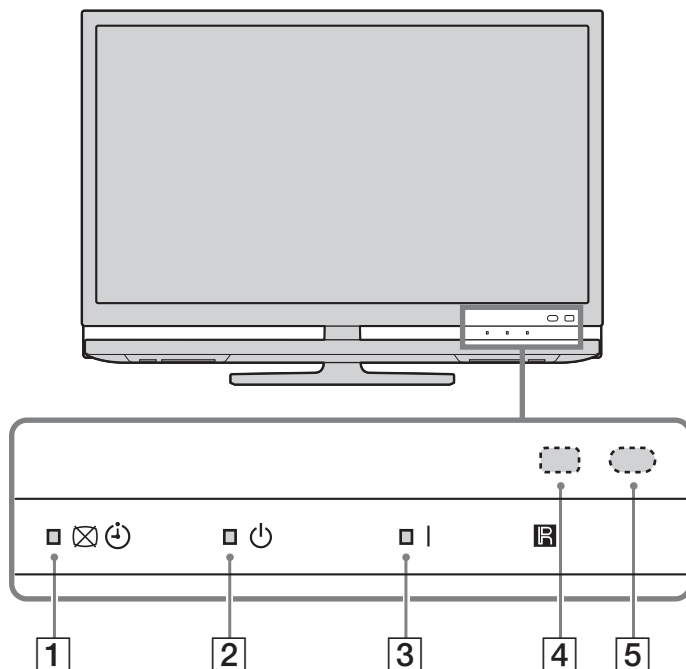

Wskaźnik	Opis
1  (Wskaźnik obraz wyłączony/Timer)	Świeci się na zielono, gdy obraz jest wyłączony (strona 45). Świeci na pomarańczowo po ustawieniu przypomnienia (strony 21, 23) lub programatora czasowego (strona 46).
2  (Wskaźnik trybu czuwania)	Świeci się na czerwono, gdy telewizor jest w trybie czuwania.
3  (Wskaźnik zasilania)	Świeci się na zielono, gdy telewizor jest włączony.
4 Czujnik światła	W celu zapewnienia prawidłowej pracy czujnika, nie należy go zasłaniać.
5 Czujnik zdalnego sterowania	Odbiera sygnały podczerwone z pilota. W celu zapewnienia prawidłowej pracy czujnika, nie należy go zasłaniać.





- Przed wyjęciem wtyczki przewodu zasilającego z gniazdka odbiornik TV należy wyłączyć. Wyjęcie wtyczki przewodu zasilającego z gniazdka w czasie, gdy odbiornik jest włączony może spowodować dalsze świecenie wskaźnika lub nieprawidłową pracę telewizora.
- Nie należy przysłaniać wskaźników, ponieważ może to spowodować ich nieprawidłowe działanie.

# Odbiór audycji telewizyjnych

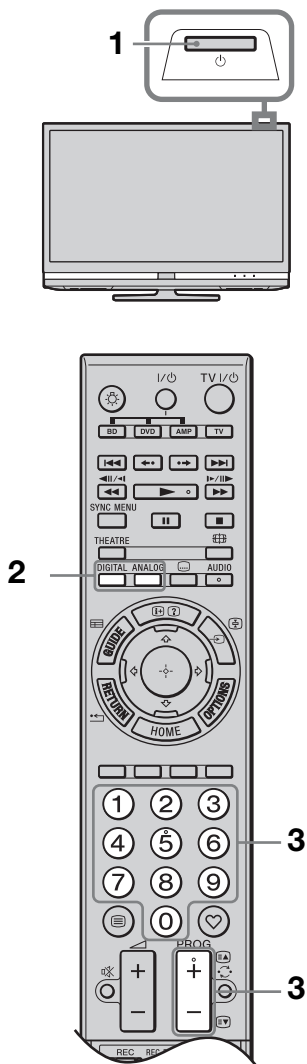
## Odbiór audycji telewizyjnych



- 1 W celu włączenia odbiornika należy nacisnąć przycisk .

Aby włączyć odbiornik TV, gdy jest on w trybie czuwania (wskaźnik  (tryb czuwania) znajdujący się z przodu telewizora świeci się na czerwono), należy nacisnąć przycisk **TV I**/ na pilocie.

- 2 Nacisnąć przycisk **DIGITAL**, aby uruchomić tryb cyfrowy lub przycisk **ANALOG**, aby uruchomić tryb analogowy.







Dostępność kanałów zależy od trybu, w jakim pracuje telewizor.

- 3 Naciskać przyciski numeryczne lub **PROG +/-**, aby wybrać kanał telewizyjny.

Aby za pomocą przycisków numerycznych wybrać numer kanału 10 lub wyższy, drugą i trzecią cyfrę należy wcisnąć w ciągu 2 sekund. Aby wybrać kanał cyfrowy przy pomocy **GUIDE**, patrz strona 20 lub 23.

### W trybie cyfrowym

Na chwilę pojawia się baner informacyjny. Mogą się na nim znajdować następujące ikonki:

-  : Program radiowy
-  : Program zakodowany/dostępny po wykupieniu abonamentu
-  : Dostępne różne wersje językowe audio
-  : Dostępne napisy u dołu ekranu
-  : Dostępne napisy u dołu ekranu dla osób niesłyszących
-  : Zalecany minimalny wiek dla oglądania aktualnego programu (od 4 do 18 lat)
-  : Ochrona przed dziećmi

## Czynności dodatkowe

Aby	Należy
Włączyć TV z trybu czuwania bez dźwięku	Nacisnąć . Naciskając przyciski  +/- ustawić poziom głośności.
Ustawić poziom głośności	Nacisnąć przycisk  + (aby zwiększyć poziom głośności)/ - (aby zmniejszyć poziom głośności).

### Aby wejść na strony Tekst

Nacisnąć . Po każdorazowym naciśnięciu przycisku , ekran zmienia się w następujący sposób:

Tekst → Tekst na obrazie telewizyjnym (tryb mieszany) → Bez tekstu (wyjście z trybu Tekstu)

Aby wybrać stronę, naciskać przyciski numeryczne lub **PROG +/-**.

Aby zatrzymać stronę, nacisnąć przycisk / .

Aby pokazać na ekranie ukryte informacje, nacisnąć przycisk / .



- Jeśli u dołu strony tekstowej pojawiają się opcje w czterech kolorach, dostępna jest usługa szybkiego dostępu Fastext. Usługa Fastext umożliwia szybki i łatwy dostęp do stron. Aby wejść na stronę, nacisnąć przycisk w kolorze odpowiadającym danej stronie.

### Aby ręcznie zmienić format ekranu

Naciskać przycisk , aż do wybraniażądanego formatu ekranu.

#### Smart\*

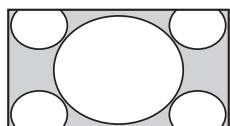

Wyświetla konwencjonalny obraz telewizyjny 4:3 z imitacją efektu szerokoekranowego. Obraz w formacie 4:3 wypełnia cały ekran.

#### 4:3

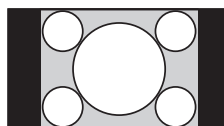

Wyświetla audycje TV w konwencjonalnym formacie 4:3 (np. telewizja nieszerokoekranowa) w prawidłowych proporcjach.

#### Wide

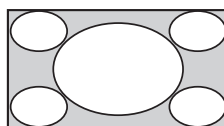

Wyświetla panoramiczny obraz telewizyjny (16:9) w prawidłowych proporcjach.

#### Zoom\*

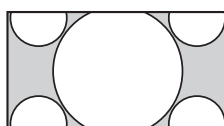

Wyświetla obrazy kinowe w prawidłowych proporcjach.

#### 14:9\*

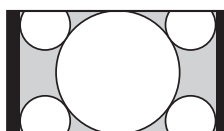

Wyświetla audycje TV formatu 14:9 w prawidłowych proporcjach. Wskutek tego, na ekranie widoczne są czarne obszary na brzegach.

\* Obraz może być częściowo obcięty od góry i od dołu.



- W trybie Smart niektóre znaki i/lub litery znajdujące się w górnej lub dolnej części ekranu mogą być niewidoczne. W takim przypadku można wybrać „Rozmiar pionowy” używając menu „Ustawienia ekranu” (strona 47) i wyregulować wielkość obrazu w pionie tak, aby znaki lub litery były widoczne.



- Gdy opcja „Autoformatowanie” jest ustawiona na „Wł.”, odbiornik TV automatycznie wybierze optymalny tryb dla sygnału wejściowego.
- Położenie obrazu można regulować w trybach „Smart”, „14:9” lub „Zoom”. Aby przesunąć obraz w górę lub w dół (np. aby pokazać napisy dialogowe), należy nacisnąć przyciski / .

## Korzystanie z menu Opcje

Naciskając przycisk **OPTIONS** podczas oglądania programu można wybrać opisane poniżej opcje.

Opcje	Opis
Tryb obrazu	Patrz strona 42.
Tryb dźwięku	Patrz strona 43.
Dźwięk przestrzenny	Patrz strona 44.
Głośnik	Patrz strona 49.
Motionflow	Patrz strona 45.
Tryb napisów (tylko w trybie cyfrowym)	Patrz strona 53.
Timer wyłączenia	Patrz strona 46.
Oszczędzanie energii	Patrz strona 45.
Informacje o systemie (tylko w trybie cyfrowym)	Patrz strona 54.

# Korzystanie z systemu GUIDE Plus+™\* oraz cyfrowego przewodnika po programach EPG (Digital Electronic Programme Guide) DVB\*\*

\* Warunkiem ustawienia tej funkcji jest:

- przebywanie w Wielkiej Brytanii, Włoszech, Francji, Niemczech lub Hiszpanii.
- możliwość odbierania sygnału kanałów cyfrowych.
- jeśli w kroku 7 w punkcie „5: Wykonywanie początkowej konfiguracji ustawień” wybrano opcję „Naziemna”.

\*\* W niektórych krajach lub regionach funkcja ta może nie być dostępna.

## Korzystanie z systemu GUIDE Plus+

Systemu GUIDE Plus+ można użyć, aby odszukać program do obejrzenia. Funkcja ta ułatwia wyszukiwanie audycji wg. kategorii programów oraz słów kluczowych. Program GUIDE Plus+ dostarcza informacji o audycjach TV, które obejmują do ośmiu kolejnych dni. Należy sprawdzić czy wykonano Początkową konfigurację ustawień (strona 6), aby możliwe było korzystanie z tej usługi.

### Elementy systemu GUIDE Plus+

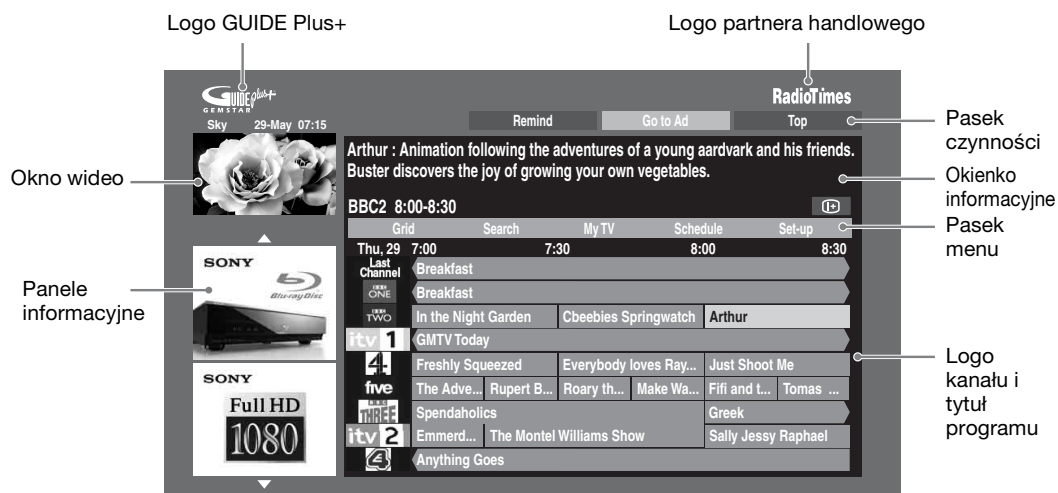









- Przedstawiony powyżej obraz będzie się różnił, zależnie od danego kraju/regionu.
- Panele informacyjne nie są dostarczane przez Sony, są to reklamy partnera handlowego.
- Funkcjonowanie paska czynności zmienia się zależnie od położenia kursora i ustawień.

**1** Nacisnąć **GUIDE**.

**2** Wykonać wybrane operacje zgodnie z opisem w tabeli poniżej lub zgodnie z instrukcjami na ekranie.

Aby	Należy
Oglądać program	<p>Za pomocą przycisków /// wybrać program, a następnie nacisnąć .</p> <p></p> <ul style="list-style-type: none"> <li>• Informacje o programie zostaną wyświetlone w okienku informacyjnym.</li> <li>• Nacisnąć /, aby uzyskać dostęp do rozszerzonego okienka informacji zawierającego dłuższy opis.</li> <li>• Można użyć przycisków <b>PROG+/-</b>, aby przewijać listę w górę lub w dół.</li> </ul> <p>Nacisnąć przycisk <b>BRAVIA sync</b> , aby przejść do następnego dnia lub o jeden dzień wstecz.</p>
Wyłączyć Przewodnik TV	Nacisnąć przycisk <b>GUIDE</b> , aby wyjść z Przewodnika TV.
Ustawić, aby program był wyświetlany na ekranie automatycznie po jego rozpoczęciu – Reminder	<p>Za pomocą przycisków /// wybrać program, który ma być oglądany, a następnie nacisnąć zielony przycisk.</p> <p></p> <ul style="list-style-type: none"> <li>• Aby anulować przypomnienie, po wyróżnieniu przypomnienia naciśnij czerwony przycisk lub użyj opcji „Schedule” na pasku menu.</li> <li>• Jeśli odbiornik został przełączony w stan czuwania, automatycznie włączy się on w momencie rozpoczęcia danego programu.</li> </ul>
Pasek menu	<p>Naciskać przycisk  aż do uzyskania dostępu do pasku menu. Nacisnąć przycisk /, aby wybrać obszar. („Grid”, „Search”, „My TV”, „Schedule” i „Set-up”)</p> <p>Można oglądać program lub ustawić przypomnienie w obszarze „Grid”.</p>
Wyszukać program – Search	<p>Można szybko i łatwo wyszukiwać audycje o interesującej tematyce lub ustawić przypomnienie wg. kategorii programu (np. Sport) lub podkategorii (np. Piłka nożna).</p> <ol style="list-style-type: none"> <li>1 Podświetlić „Search” na pasku menu, następnie nacisnąć  tylko jeden raz.</li> <li>2 Za pomocą przycisków /// wybrać kategorię lub podkategorię programów i nacisnąć .</li> </ol>
Wyszukiwać wg. własnych słów kluczowych – My Choice	<p>Oprócz standardowych kategorii i podkategorii można również ustawić własne słowa kluczowe.</p> <ol style="list-style-type: none"> <li>1 Podświetlić „My Choice” w obszarze „Search” na pasku menu.</li> <li>2 Nacisnąć żółty przycisk, aby dodać słowo kluczowe, w wyniku czego zostanie wyświetlona wirtualna klawiatura.</li> <li>3 W celu wprowadzenia słowa kluczowego użyć wirtualnej klawiatury.</li> <li>4 Potwierdzić za pomocą zielonego przycisku.</li> <li>5 Dostosowane słowo kluczowe zostanie wyświetlone w obszarze „My Choice”.</li> <li>6 Należy wybrać to słowo kluczowe i nacisnąć , aby rozpocząć wyszukiwanie zgodnie z podanym słowem kluczowym.</li> </ol>

Aby	Należy
Ustawić Profil i otrzymywać rekomendacje zgodnie z własnymi preferencjami – My TV	<p>Obszar „My TV” umożliwia ustawienie osobistego profilu. Możliwe jest zdefiniowanie osobistego profilu wg. kanałów, kategorii oraz/lub słów kluczowych.</p> <p>Obszar „My TV” przekazuje rekomendacje umożliwiające szybkie i łatwe wyszukiwanie interesujących tematów lub ustawianie przypomnień.</p> <p>W jaki sposób ustawić własny profil:</p> <ol style="list-style-type: none"> <li><b>1</b> Podświetlić „My TV” na pasku menu, naciśnięc zielony przycisk, aby ustawić profil.</li> <li><b>2</b> Naciśnięc  aby wybrać kanały, kategorie lub słowo kluczowe.</li> <li><b>3</b> Naciśnięc żółty przycisk, aby dodać kanał, kategorię lub słowo kluczowe do swojego profilu.</li> <li><b>4</b> Za pomocą przycisków  wybrać kanał, kategorię lub słowo kluczowe, a następnie naciśnięc .</li> <li><b>5</b> Powtórzyć kroki od 2 do 4, aby dodać więcej pozycji.</li> <li><b>6</b> Naciśnięc przycisk , aby aktywować profil.</li> </ol> <p></p> <ul style="list-style-type: none"> <li>• Za pomocą czerwonych i zielonych przycisków można usuwać lub edytować pozycje.</li> </ul>
Usunąć albo edytować przypomnienie – Schedule	<ol style="list-style-type: none"> <li><b>1</b> Podświetlić „Schedule” na pasku menu.</li> <li><b>2</b> Naciśnięc przycisk  aby usuwać lub edytować za pomocą czerwonych lub zielonych przycisków.</li> </ol> <p></p> <ul style="list-style-type: none"> <li>• Jeżeli nie ustawiono żadnego przypomnienia, wyświetlany jest napis „No programmes”. Naciśnięc przycisk  i podświetlając „Frequency” (np. co tydzień) lub „Timing” (np. odmierzenie czasu przypomnienia: 10 min. wcześniej), można zmienić to ustawienie poprzez naciśnięc kolorowych przycisków.</li> </ul>
Skonfigurować system GUIDE Plus+ zgodnie z własnymi preferencjami – Set-up	<ol style="list-style-type: none"> <li><b>1</b> Podświetlić „Set-up” na pasku menu.</li> <li><b>2</b> Naciśnięc przycisk  aby wybrać wymienione poniżej pozycje do skonfigurowania.</li> </ol> <p>„Personal Preferences”: Można zmienić język używany na ekranie, zmienić czas przypomnienia i ustawić nocne pobieranie.</p> <p>„Start Installation Sequence”: Funkcja ta zapewnia łatwe rozpoczęcie procesu instalacji od nowa. Spowoduje to usunięcie bieżących danych z Listy TV.</p> <p>„Manual Data Download”: Umożliwia natychmiastowe zaktualizowanie listy kanałów TV. Jeżeli odbiornik TV był wyłączony przez kilka dni, lista kanałów TV nie zostanie zaktualizowana automatycznie. Jeżeli tak jest, należy użyć tej funkcji, aby zaktualizować Listę TV.</p> <p>Ekran „GUIDE Plus+ System Information”: Wyświetla informacje systemu Display GUIDE Plus+. Ekran ten dostarcza informacji o kilku wartościach przydatnych podczas usuwania usterek.</p>



## Korzystanie z cyfrowego przewodnika po programach (EPG) DV3 \*\*

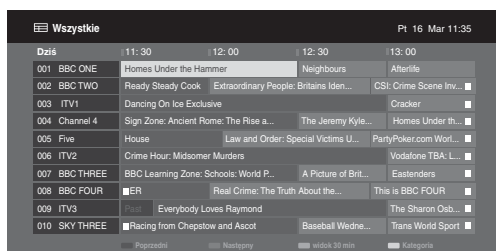

- 1 W trybie cyfrowym nacisnąć **GUIDE**.
- 2 Wykonać wybrane operacje zgodnie z opisem w tabeli poniżej lub zgodnie z instrukcjami na ekranie.

\*\* W niektórych krajach lub regionach funkcja ta może nie być dostępna.  
Informacje na temat włączania funkcji GUIDE (Sony Guide lub GUIDE Plus+), patrz strona 55.

Aby	Należy
Obejrzeć wybrany program	Za pomocą przycisków / / /  wybrać program, a następnie nacisnąć .
Wyłączyć Przewodnik	Nacisnąć <b>GUIDE</b> .
Wyświetlić informacje o programach według kategorii – Lista kategorii	<ol style="list-style-type: none"> <li>1 Nacisnąć niebieski przycisk.</li> <li>2 Nacisnąć / , aby wybrać kategorię, a następnie wcisnąć .</li> </ol>
Ustawić, aby program był wyświetlany na ekranie automatycznie po jego rozpoczęciu – Przypomnienie	<ol style="list-style-type: none"> <li>1 Za pomocą przycisków / / /  wybrać program, który ma zostać wyświetlony na ekranie, a następnie nacisnąć / .</li> <li>2 Nacisnąć / , aby wybrać „Przypomnienie”, a następnie nacisnąć .</li> </ol> <p>Obok informacji dot. danego programu pojawi się symbol . Wskaźnik   znajdujący się z przodu odbiornika TV zaświeci się na pomarańczowo.</p> <p></p> <ul style="list-style-type: none"> <li>• Jeśli odbiornik został przełączony w stan czuwania, automatycznie włączy się on w momencie rozpoczęcia danego programu.</li> </ul>
Anulować przypomnienie – Wykasuj programator	<ol style="list-style-type: none"> <li>1 Nacisnąć / .</li> <li>2 Nacisnąć / , aby wybrać „Lista programatora”, a następnie nacisnąć .</li> <li>3 Za pomocą przycisków /  wybrać program, który ma zostać skasowany, a następnie nacisnąć .</li> <li>4 Nacisnąć / , aby wybrać „Wykasuj programator”, a następnie nacisnąć .</li> </ol> <p>Pojawi się okienko informujące o planowanym skasowaniu programu.</p> <ol style="list-style-type: none"> <li>5 Nacisnąć / , aby wybrać „Tak”, a następnie nacisnąć , aby potwierdzić.</li> </ol>

## Korzystanie z listy ulubionych kanałów cyfrowych DVBS\*



Lista ulubionych kanałów cyfrowych

- 1 W trybie cyfrowym nacisnąć ♥.
- 2 Wykonać wybrane operacje zgodnie z opisem w tabeli poniżej lub zgodnie z instrukcjami na ekranie.

\* W niektórych krajach lub regionach funkcja ta może nie być dostępna.









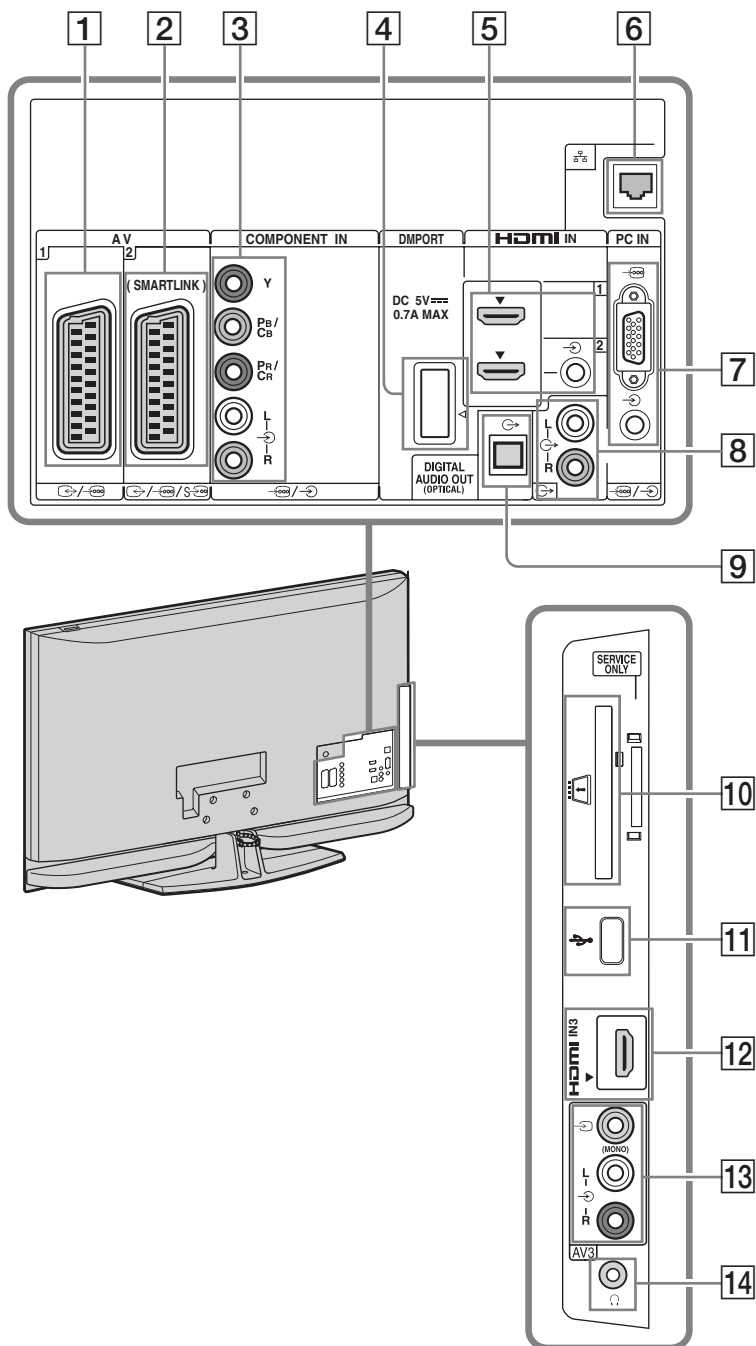

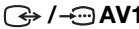



<b>Aby</b>	<b>Należy</b>
Po raz pierwszy stworzyć swoją listę ulubionych kanałów	<ol style="list-style-type: none"><li>1 Za pomocą przycisków ⊕ wybrać opcję „Tak”.</li><li>2 Nacisnąć żółty przycisk, aby wybrać listę ulubionych kanałów.</li><li>3 Za pomocą przycisków ↕/↔ wybrać kanał, który ma być dodany, a następnie nacisnąć przycisk ⊕. Obok kanałów zapisanych na liście ulubionych kanałów będzie wyświetlany symbol ♥.</li></ol>
Obejrzeć dany kanał	<ol style="list-style-type: none"><li>1 Nacisnąć żółty przycisk, aby przejrzeć listę ulubionych kanałów.</li><li>2 Za pomocą przycisków ↕/↔ wybrać kanał, a następnie nacisnąć ⊕.</li></ol>
Wyłączyć listę ulubionych kanałów	Nacisnąć <b>↵ RETURN</b> .
Dodać lub usunąć kanały z aktualnie edytowanej listy ulubionych kanałów	<ol style="list-style-type: none"><li>1 Nacisnąć niebieski przycisk.</li><li>2 Nacisnąć żółty przycisk, aby wybrać listę, która ma być edytowana.</li><li>3 Za pomocą przycisków ↕/↔/↔/↔ wybrać kanał, który ma być dodany lub usunięty, a następnie nacisnąć ⊕.</li></ol>
Usunąć wszystkie kanały z listy ulubionych kanałów	<ol style="list-style-type: none"><li>1 Nacisnąć niebieski przycisk.</li><li>2 Nacisnąć żółty przycisk, aby wybrać listę ulubionych, która ma być edytowana.</li><li>3 Nacisnąć niebieski przycisk.</li><li>4 Nacisnąć ↕/↔, aby wybrać „Tak”, a następnie nacisnąć ⊕, aby potwierdzić.</li></ol>









# Korzystanie z dodatkowego sprzętu

## Schemat połączeń

Do odbiornika TV można podłączyć cały szereg dodatkowych urządzeń. Przewody łączące nie zostały dostarczone w komplecie.



Podłączyć do	Symbol wejścia na ekranie	Opis
1  AV1	 AV1	Po podłączeniu dekodera, tuner TV doprowadza zakodowany sygnał do dekodera, a dekodér odkodowuje zaszyfrowane sygnały przed przekazaniem ich dalej.
2  AV2 (SMARTLINK)	 AV2	Smartlink stanowi bezpośrednie łącze między odbiornikiem TV a magnetowidem/nagrywką DVD.
3  COMPONENT IN	 Component	Kompozytowe gniazda wideo obsługują tylko następujące wejścia wideo: 480i, 480p, 576i, 576p, 720p, 1080i oraz 1080p.
4 DMPORT	DMPORT	<p>Możliwe jest odtwarzanie dźwięku lub wideo (wymagany jest opcjonalny przewód) z przenośnego odtwarzacza audio podłączanego do odbiornika TV za pomocą adaptera DIGITAL MEDIA PORT (DMPORT). W zależności od podłączonego adaptera DIGITAL MEDIA PORT, można sterować podłączonym sprzętem za pomocą odbiornika TV w następujący sposób:</p> <ul style="list-style-type: none"> <li>- Używając pilota odbiornika TV:  RETURN.</li> <li>- Korzystając z funkcji menu Opcje: Naciśnij przycisk <b>OPTIONS</b> i wybierz polecenia „Panel sterowania” lub „Sterowanie urządzeniami (Menu)”.</li> </ul> <p></p> <ul style="list-style-type: none"> <li>• Nie wolno podłączać lub odłączać adaptera DIGITAL MEDIA PORT gdy odbiornik TV jest włączony.</li> <li>• Podłączony sprzęt nie jest ładowany, gdy odbiornik TV jest wyłączony lub znajduje się w trybie czuwania.</li> </ul>
5 HDMI IN 1 lub 2	 HDMI 1 lub  HDMI 2	Cyfrowe sygnały wideo lub audio są dostarczane z podłączonego sprzętu.
12 HDMI 3	 HDMI 3	<p>Ponadto, po podłączeniu sprzętu kompatybilnego ze sterowaniem HDMI, obsługiwana jest komunikacja z podłączonym sprzętem. Patrz strona 50, aby ustawić komunikację.</p> <p>Jeśli urządzenie jest wyposażone w gniazdo DVI, gniazdo DVI należy podłączyć do gniazda HDMI IN za pomocą łączówki DVI-HDMI (nie należy do wyposażenia), a gniazdo audio podłączanego urządzenia połączyć z gniazdami audio HDMI IN.</p> <p></p> <ul style="list-style-type: none"> <li>• Gniazda HDMI obsługują tylko następujące wejścia wideo: 480i, 480p, 576i, 576p, 720p, 1080i, 1080p oraz 1080/24p. Aby uzyskać informacje o wejściach wideo PC, patrz strona 60.</li> <li>• Należy stosować wyłącznie przewody autoryzowane HDMI oznaczone logo HDMI. Zalecamy korzystanie z przewodów HDMI Sony (typu High Speed).</li> <li>• Podczas podłączania systemu audio kompatybilnego ze sterowaniem przez HDMI, należy również podłączyć go do gniazda DIGITAL AUDIO OUT (OPTICAL).</li> </ul>
6  LAN		Można korzystać z treści zapisanych na urządzeniach kompatybilnych z DLNA poprzez sieć (strona 37).
7  PC IN	PC	Zaleca się stosowanie przewodów komputerowych z rdzeniem ferrytowym, np. „Złącze, D-sub 15” (nr ref. 1-793-504-11, dostępny w serwisie Sony) lub ekwiwalentne.

Podłączyć do	Symbol wejścia na ekranie	Opis
8	L-  -R	Podłączyć się do gniazd wyjściowych audio  , aby odsłuchiwać dźwięk z odbiornika TV na sprzęcie audio Hi-Fi.
9	 DIGITAL AUDIO OUT (OPTICAL)	Użyć optycznego przewodu audio.
10	 CAM (Moduł Warunkowego Dostępu)	<p>Opcja umożliwiająca korzystanie z usług Pay Per View. Więcej informacji można znaleźć w instrukcji obsługi modułu CAM. Aby użyć Modułu Dostępu Warunkowego (CAM), należy usunąć kartę-zaślepkę z gniazda CAM. Przed włożeniem modułu CAM do gniazda CAM należy wyłączyć odbiornik TV. Jeśli moduł CAM nie jest używany, zaleca się włożenie karty-zaślepki do gniazda CAM.</p>  <ul style="list-style-type: none"> <li>• Funkcja CAM nie jest dostępna we wszystkich krajach. Należy zapytać autoryzowanego sprzedawcę.</li> </ul>
11	 USB	Zdjęcia/pliki muzyczne zapisane w pamięci cyfrowego aparatu fotograficznego lub kamery firmy Sony można wyświetlać/odtwarzać za pomocą odbiornika TV, używając przewodu USB lub pamięci masowej USB (strona 30).
13	 /L-  -R AV3	AV3
14		Można słuchać dźwięku odbiornika TV poprzez słuchawki.

## Oglądanie obrazów z podłączonych urządzeń

Włączyć podłączone urządzenie i wykonać jedną z następujących czynności.

### W przypadku urządzenia podłączonego do złączy 21-stykowym przewodem SCART

Rozpocząć odtwarzanie w podłączonym urządzeniu.

Na ekranie pojawi się obraz z podłączonego urządzenia.

### W przypadku samoprogramującego się magnetowidu/nagrywarki DVD

W trybie analogowym kanał video można wybrać naciskając przycisk **PROG +/-** lub przyciski numeryczne.





### Urządzenie USB



Patrz strona 30.

### Urządzenie sieciowe

Patrz strona 37.

### W przypadku innego podłączonego urządzenia

Nacisnąć /, aby wyświetlić listę podłączonych urządzeń. Za pomocą przycisków / wybrać żądane źródło sygnału wejściowego, a następnie nacisnąć .

Podświetlona pozycja zostaje wybrana automatycznie, jeśli przez dwie sekundy od wciśnięcia / nie zostanie wykonana żadna operacja.

Jeśli dane źródło sygnału wejściowego zostało ustawione na „Pomiń” w menu „Ustawienia A/V” (strona 48), nie pojawi się ono na liście.



- Aby powrócić do normalnego obrazu telewizora, wcisnąć przycisk **DIGITAL** lub **ANALOG**.

### Korzystanie z menu Opcje

Nacisnąć **OPTIONS**, aby przywołać następujące opcje podczas przeglądania obrazu z podłączonego sprzętu.

Opcje	Opis
Tryb obrazu (za wyjątkiem trybu sygnału wejściowego z PC)	Patrz strona 42.
Tryb wyświetlania (tylko przy sygnale wejściowym z PC)	Patrz strona 42.
Tryb dźwięku	Patrz strona 43.
Dźwięk przestrzenny	Patrz strona 44.
Głośnik	Patrz strona 49.
Motionflow	Patrz strona 45.
PIP (tylko przy sygnale wejściowym z PC)	Patrz strona 29.
PAP (za wyjątkiem trybu sygnału wejściowego z PC i trybu DIGITAL MEDIA PORT)	Patrz strona 29.
Regulacja automatyczna (tylko przy sygnale wejściowym z PC)	Patrz strona 48.
Przesunięcie poziome (tylko przy sygnale wejściowym z PC)	Patrz strona 48.
Timer wyłączenia (za wyjątkiem trybu sygnału wejściowego z PC)	Patrz strona 46.
Oszczędzanie energii	Patrz strona 45.
Sterowanie urządzeniami (Menu) (tylko w trybie DIGITAL MEDIA PORT)	Patrz strona 26.
Panel sterowania (tylko w trybie DIGITAL MEDIA PORT)	Patrz strona 26.
Sterowanie urządzeniami (tylko w trybie HDMI)	Patrz strona 33.

## Oglądanie dwóch obrazów jednocześnie

### – PAP (Picture and Picture)

Na ekranie można oglądać dwa obrazy (zewnątrzne wejście i program TV) jednocześnie.

Podłączyć opcjonalny sprzęt (strona 25) i upewnić się, że obrazy z niego pojawiają się na ekranie (strona 28).



- Ta funkcja jest niedostępna przy sygnale wejściowym z komputera i ze źródła DIGITAL MEDIA PORT.
- Nie można zmieniać wielkości obrazów.
- Nie można oglądać analogowego sygnału telewizyjnego z wideo jako programu telewizyjnego jednocześnie z sygnałem z AV1, AV2 lub AV3 jako obrazem z zewnętrznych sygnałów wejściowych.

**1** Nacisnąć **OPTIONS**.

**2** Nacisnąć  $\updownarrow$ , aby wybrać „PAP”, a następnie nacisnąć  $\oplus$ .

Obraz z podłączonego urządzenia pojawia się po lewej stronie ekranu, a program telewizyjny - po prawej.

**3** Naciskać przyciski numeryczne lub **PROG +/-**, aby wybrać kanał TV.

**Aby powrócić do trybu pojedynczego obrazu**

Nacisnąć  $\leftarrow$  **RETURN**.



- Słychać dźwięk z obrazu zaznaczonego ramką. Przyciskami  $\leftarrow/\rightarrow$  można zmieniać obraz, którego dźwięk będzie słychać.

## Oglądanie dwóch obrazów jednocześnie

### – PIP (Picture in Picture)

Na ekranie można oglądać dwa obrazy (obraz z komputera oraz program TV) jednocześnie.

Podłączyć PC (strona 25) i sprawdzić, czy obraz z PC pojawia się na ekranie.

**1** Nacisnąć **OPTIONS**, aby przywołać menu Opcje.

**2** Nacisnąć  $\updownarrow$  aby wybrać „PIP”, a następnie nacisnąć  $\oplus$ .

Obraz z podłączonego PC wyświetla się w pełnym rozmiarze, a program TV wyświetlany jest na małym ekranie.

Przyciskami  $\updownarrow/\leftarrow/\rightarrow$  można zmienić położenie ekranu z programem TV.

**3** Naciskać przyciski numeryczne lub **PROG +/-** aby wybrać kanał TV.

**Aby powrócić do trybu pojedynczego obrazu**

Nacisnąć  $\leftarrow$  **RETURN**.



- Wybierając „Zamiana fonii” z menu Opcje można zamienić obraz, którego dźwięk słychać.

## Odtwarzanie zdjęć/muzyki poprzez USB

Można korzystać ze zdjęć/plików muzycznych zapisanych w cyfrowym aparacie fotograficznym, kamerze firmy Sony, poprzez złącze USB lub na nośniku USB po ich podłączeniu do odbiornika TV.

- 1 Podłączyć urządzenie z USB do odbiornika TV.
- 2 Nacisnąć **HOME**.
- 3 Nacisnąć  $\leftarrow/\rightarrow$ , aby wybrać „Zdjęcia” lub „Muzyka”.
- 4 Nacisnąć  $\uparrow/\downarrow$ , aby wybrać urządzenie USB, a następnie nacisnąć  $\oplus$ .

W trybie „Muzyka” jest wyświetlany „Widok listy”. W trybie „Zdjęcia” jest wyświetlany „Widok miniatur”. Między trybem „Widok listy” a trybem „Widok miniatur” można przełączać się, naciskając żółty przycisk.

- 5 Nacisnąć  $\uparrow/\downarrow/\leftarrow/\rightarrow$  aby wybrać plik lub folder, a następnie nacisnąć  $\oplus$ .

Po wybraniu folderu, wybrać plik, a następnie nacisnąć  $\oplus$ .  
Rozpocznie się odtwarzanie.

### Automatyczne rozpoczęcie odtwarzania zdjęć

Odbiornik TV automatycznie rozpoczyna odtwarzanie zdjęć po włączeniu odbiornika TV i podłączeniu cyfrowego aparatu fotograficznego lub innego urządzenia do przechowywania zdjęć do portu USB i włączeniu tego urządzenia (strona 44).

### (Zdjęcia) Dostępne Opcje



Opcja	Opis
Tryb obrazu	Patrz strona 42.
Tryb dźwięku	Patrz strona 43.
Dźwięk przestrzenny	Patrz strona 44.
Przycinanie	Umożliwia przycięcie zdjęcia.
Wyświetl mapę	Wyświetla mapę lokalizacji, w której zostało wykonane zdjęcie oraz samo zdjęcie.

Opcja	Opis
Pokaż opcje	Umożliwia ustawienie opcji powtór/losowo dla odtwarzania zdjęć.
Konfig. zdjęcia	Pozwala ustawić sposób odtwarzania i efektów stosowanych podczas pokazów slajdów.
Obrót i zapis	Obraca i zapisuje niezabezpieczone pliki.
Głośnik	Patrz strona 49.
Obraz kadru widok.	Umożliwia wybranie zdjęcia wyświetlanego jako kadr widokowy.
Informacje	Wyświetla informacje o urządzeniu, folderach i plikach.

### (Muzyka) Dostępne Opcje

Opcja	Opis
Tryb dźwięku	Patrz strona 43.
Dźwięk przestrzenny	Patrz strona 44.
Dodaj do pokazu slajdów	Rejestruje podkład muzyczny odtwarzany podczas pokazu slajdów z użyciem  (Zdjęcia).
Usuń z pokazu slajdów	Anuluje zarejestrowany podkład muzyczny.
Opcje odtwarzania	Umożliwia ustawienie opcji muzycznych dla powtarzania, odtwarzania normalnego i losowego.
Głośnik	Patrz strona 49.
Informacje	Wyświetla informacje o urządzeniu, folderach i plikach.



- Jakość obrazu może pogorszyć się podczas korzystania z  (Zdjęcia), ponieważ obrazy mogą być powiększane zależnie od danego pliku. Ponadto, zależnie od rozmiaru zdjęcia i jego stosunku wysokości do szerokości, obraz może nie wypełniać całego ekranu.
- Niektóre pliki zdjęciowe mogą być wyświetlane wolniej podczas używania  (Zdjęcia).
- Nazwy plików i folderów są dostępne tylko w języku angielskim.



- Gdy odbiornik TV odtwarza dane z urządzenia USB, należy pamiętać o przestrzeganiu następujących zasad:
  - Nie wyłączać odbiornika TV ani podłączonego urządzenia USB.
  - Nie odłączać przewodu USB.
  - Nie odłączać urządzenia USB.
 Dane na urządzeniu USB mogą zostać uszkodzone.
- Firma Sony nie będzie odpowiadać za żadne szkody lub utratę danych na zewnętrznych nośnikach, jeśli wynikają one z nieprawidłowej obsługi podłączonego urządzenia lub odbiornika TV.
- Odtwarzanie nie rozpoczyna się automatycznie, jeżeli odbiornik TV jest włączony po podłączeniu cyfrowego aparatu fotograficznego lub innego urządzenia do portu USB.
- Odtwarzanie poprzez USB jest obsługiwane dla następujących formatów plików zdjęciowych:
  - JPEG (pliki formatu JPEG z rozszerzeniem nazwy pliku „.jpg” i zgodne ze standardem DCF 2.0 lub Exif 2.21)
  - RAW (pliki formatu ARW/ARW 2.0 z rozszerzeniem nazwy pliku „.arw”) Tylko podgląd.
- Po podłączeniu cyfrowego aparatu firmy Sony, ustawić tryb podłączenia USB w aparacie na Auto lub „Pamięć masowa”. Więcej informacji o trybie podłączania USB podano w instrukcji dołączonej do aparatu.
- Odtwarzanie poprzez USB jest obsługiwane dla następujących formatów plików muzycznych:
  - MP3 (pliki z rozszerzeniem „.mp3” nie objęte ochroną praw autorskich)
- Przeglądarka zdjęć USB obsługuje systemy plików FAT12, FAT16 i FAT32.
- W zależności od dokładnej specyfikacji pliku, niektóre z plików, w tym zmodyfikowane na komputerze, nie mogą być odtwarzane nawet wtedy, gdy dany format pliku jest obsługiwany.
- W celu uzyskania aktualnych informacji na temat kompatybilnych z odbiornikiem TV urządzeń USB należy wejść na podaną niżej stronę internetową:
 

<http://support.sony-europe.com/TV/compatibility/>

## Wyświetlanie zdjęć

### – Kadr widokowy

Umożliwia wyświetlanie zdjęć na ekranie przez określony czas. Po jego upływie odbiornik automatycznie przechodzi w tryb czuwania.

#### 1 Wybierz zdjęcie.

Możliwe jest wybranie zdjęcia z podłączonego urządzenia USB lub wstępnie ustawionego folderu obrazów. Aby uzyskać szczegółowe informacje o wyborze zdjęć, patrz strona 30.

#### 2 Nacisnąć **OPTIONS** podczas wyświetlania wybranego zdjęcia, a następnie nacisnąć $\swarrow/\searrow$ aby wybrać „Obraz kadru widok.” i nacisnąć $\oplus$ .

#### 3 Nacisnąć kilkakrotnie przycisk **RETURN**, aby powrócić do menu Dom.

#### 4 Nacisnąć $\swarrow/\searrow/\swarrow/\searrow$ aby wybrać „Zdjęcia”, a następnie wybrać „Kadr widokowy” i nacisnąć $\oplus$ .

Odbiornik TV jest przełączany do trybu Kadr widokowy, a wybrane zdjęcie jest wyświetlane na ekranie.

#### Ustawianie czasu wyświetlania zdjęcia

Nacisnąć **OPTIONS**, a następnie wybrać „Czas trwania” i nacisnąć  $\oplus$ . Następnie wybrać czas trwania i nacisnąć  $\oplus$ .

Na ekranie wyświetlony zostanie licznik.

#### Aby powrócić do XMB™

Nacisnąć **RETURN**.



- Jeśli wybrano zdjęcie z urządzenia USB, musi ono przez cały czas być podłączone do odbiornika TV.
- Jeśli włączono „Timer wyłączenia”, odbiornik TV automatycznie przejdzie w tryb czuwania.

## Aby wyświetlić zdjęcie z lokalizacją na mapie

W przypadku używania urządzenia do przechwytywania obrazu wyposażonego w funkcję GPS (cyfrowy aparat fotograficzny itd.), możliwe jest wyświetlenie zdjęcia z mapą przedstawiającą lokalizację w której wykonano zdjęcie z użyciem funkcji GPS zapisującej parametry wysokości i szerokości geograficznej. Ponieważ informacje zawarte na mapie są pobierane z Internetu, musi być ustanowione połączenie sieciowe a odbiornik TV musi być podłączony do sieci (strona 37).

- 1 Wybierz zdjęcie (strona 30).
- 2 Naciskaj zielone/czerwone przyciski, aby przybliżyć/oddalać obraz mapy.

Aby zmienić pozycję mapy na ekranie odbiornika TV, należy kilkakrotnie nacisnąć niebieski przycisk.



- Ponieważ internetowa usługa dostarczania map jest zapewniana przez stronę trzecią, usługa może zostać zmieniona lub zakończona bez wcześniejszego powiadomienia użytkownika.
- Położenie wskazywane na mapie może być różne w zależności od urządzenia przechwytywania obrazu.
- Tylko mapy w dużej skali, których nie można powiększać/zmniejszać są wyświetlane, jeżeli odbiornik TV nie jest podłączony do Internetu lub internetowa usługa dostarczania map zostanie zakończona.
- Zdjęcia można także wyświetlać jako pokaz slajdów ze wskazaniem lokalizacji na mapie. Dla funkcji „Konfig. zdjęcia” wybierz opcję „Prosty z mapą” (strona 30).



- Mapę można wyświetlić, jeżeli dane EXIF zdjęcia zawierające informacje o dacie oraz powiązane z nią informacje o długości i szerokości geograficznej („pliki Log”) zostały zapisane za pomocą urządzenia GPS produkcji Sony. Należy postępować zgodnie z procedurą opisaną poniżej.

- 1 Podłączyć urządzenie GPS do portu USB.
- 2 Nacisnąć **HOME**.
- 3 Nacisnąć  $\leftarrow/\rightarrow$ , aby wybrać „Zdjęcia”.
- 4 Nacisnąć  $\uparrow/\downarrow$ , aby wybrać urządzenie GPS, a następnie nacisnąć  $\oplus$ .

- 5 Wybrać następujące pozycje za pomocą przycisków  $\uparrow/\downarrow$ , naciśnij przycisk  $\oplus$ , a następnie ustawić pozycje, używając przycisku  $\uparrow/\downarrow$ .

–Strefa czasu  
–DST

- 6 Wybrać „Tak”, a następnie nacisnąć  $\oplus$ .

Wczytywane są pliki dziennika urządzenia GPS.

- 7 Odłączyć urządzenie GPS i podłączyć urządzenie na którym zapisano zdjęcie.

- 8 Wybrać zdjęcie (strona 30).

- 9 Naciskać zielone/czerwone przyciski, aby przybliżyć/oddalać obraz mapy.

## Korzystanie z BRAVIA Sync ze Sterowaniem przez HDMI

Funkcja sterowanie przez HDMI pozwala na komunikowanie się odbiornika TV z podłączonym sprzętem, o ile ten obsługuje tę funkcję, dzięki HDMI CEC (Consumer Electronics Control).

Np. podłączając sprzęt firmy Sony obsługujący funkcję Sterowanie przez HDMI (przy pomocy przewodów HDMI), można sterować oboma urządzeniami naraz.

Należy sprawdzić, czy sprzęt jest podłączony prawidłowo i dokonać koniecznych ustawień.

### Sterowanie przez HDMI

- Automatycznie wyłącza podłączony sprzęt po przełączeniu odbiornika TV w tryb czuwania za pomocą pilota.
- Automatycznie włącza odbiornik TV oraz włącza wejścia do podłączonego sprzętu, gdy sprzęt rozpoczyna odtwarzanie.
- Jeśli podłączony system audio zostanie włączony, gdy odbiornik TV jest włączony, gniazda wyjściowe dźwięku przełączają się z głośników TV na system audio.
- Reguluje głośność (◀ +/-) oraz wyłącza dźwięk (⊗) podłączonego systemu audio.
- Podłączony sprzęt firmy Sony, który jest opatrzony logo BRAVIA Sync, można obsługiwać pilotem TV naciskając:
  - ►/■/II/◀◀/▶▶, aby obsługiwać podłączony sprzęt bezpośrednio.
  - **SYNC MENU**, aby wyświetlić menu podłączonego sprzętu HDMI na ekranie. Po wyświetleniu menu można się po nim poruszać przyciskami ◀/⊗/▶/⊕ oraz ⊕.
  - **OPTIONS**, aby wyświetlić „Sterowanie urządzeniami”, a następnie wybrać opcje „Menu”, „Opcje”, i „Lista zawartości”, aby sterować sprzętem.
  - Dostępne sterowanie - patrz instrukcja obsługi sprzętu.

### Podłączanie sprzętu obsługującego funkcję Sterowanie przez HDMI

Podłączyć kompatybilny sprzęt z odbiornikiem TV przewodem HDMI. Podłączając system audio, należy pamiętać o podłączeniu gniazdka DIGITAL AUDIO OUT (OPTICAL) odbiornika TV z systemem audio przy pomocy optycznego przewodu audio. Szczegółowe informacje, patrz strona 27.

### Ustawienie funkcji Sterowania przez HDMI

Ustawienia funkcji Sterowania przez HDMI należy dokonać zarówno od strony odbiornika TV, jak i podłączonego sprzętu. Ustawienia od strony odbiornika TV, patrz „Ustawienia HDMI” na stronie 50. Ustawienia od strony podłączonego sprzętu, patrz instrukcja obsługi danego sprzętu.

# Obsługa dodatkowego sprzętu za pomocą pilota odbiornika TV

## Przyciski do obsługi urządzeń dodatkowych

Szczegółowe informacje na ten temat można znaleźć w instrukcji obsługi dostarczonej z podłączonym urządzeniem.



- Na przycisku ► znajduje się wypukły punkt. Podczas obsługi dodatkowego sprzętu należy zwracać uwagę na położenie wypukłego punktu.

Element	Opis
1 I/⏻	Włącza lub wyłącza urządzenie dodatkowe, które wybrano za pomocą przycisków funkcyjnych.
2 Przyciski funkcyjne	Umożliwia obsługę odpowiedniego urządzenia. Aby uzyskać szczegółowe informacje, patrz „Programowanie pilota” na stronie 35.
3 BD/DVD przyciski funkcyjne	<ul style="list-style-type: none"> <li>• ◀◀/▶▶: Przejście do poprzedniego/następnego tytułu/rozdziału/sceny/ścieżki.</li> <li>• ◀◀/▶▶: Ponowne odtwarzanie sceny/szybkie przewijanie do sceny.</li> <li>• ◀◀/▶▶: Szybkie przewijanie dysku do przodu/do tyłu w czasie odtwarzania.</li> <li>• ▶▶: Odtwarzanie dysku z normalną szybkością.</li> <li>•   : Wstrzymanie odtwarzania.</li> <li>• ■: Zatrzymanie odtwarzania.</li> </ul>
4 DVD przyciski nagrywania	<ul style="list-style-type: none"> <li>• ● REC: Rozpoczęcie nagrywania.</li> <li>•    REC PAUSE: Wstrzymanie nagrywania.</li> <li>• ■ REC STOP: Zatrzymanie nagrywania.</li> </ul>
5 F1/F2	<ul style="list-style-type: none"> <li>• Wybór dysku w przypadku korzystania ze zmieniarkei dysków.</li> <li>• Wybór funkcji w przypadku korzystania z urządzenia wielofunkcyjnego (np. odtwarzacza DVD z dyskiem twardym).</li> </ul>
6 BD/DVD MENU	Wyświetlanie menu dysku BD/DVD.
7 BD/DVD TOP MENU	Wyświetlanie głównego menu dysku BD/DVD.

## Programowanie pilota

Pilot jest przystosowany do obsługi telewizorów Sony oraz większości odtwarzaczy Blu-ray i DVD, nagrywarek DVD oraz systemów audio (kino domowe itp.).

W celu umożliwienia obsługi odtwarzaczy Blu-ray i DVD oraz nagrywarek DVD innych producentów (a także niektórych modeli urządzeń firmy Sony), należy zaprogramować pilota w następujący sposób.



- Najpierw należy odszukać 3-cyfrowy kod urządzenia w tabeli „Kody producentów” (strona 35).

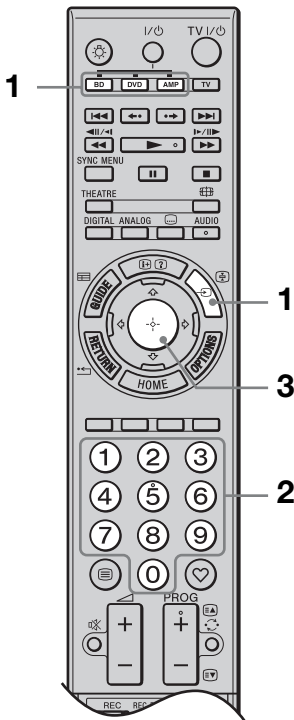

- 1 Nacisnąć i przytrzymać przycisk funkcyjny **BD**, **DVD** lub **AMP** do zaprogramowania na pilocie, a następnie nacisnąć przycisk  $\rightarrow$ .  
Wybrany przycisk funkcyjny (**BD**, **DVD** lub **AMP**) zacznie migać.

- 2 Nacisnąć odpowiednie przyciski numeryczne, aby wprowadzić trzycyfrowy kod producenta.

Jeśli kod nie zostanie wprowadzony w ciągu 10 sekund, należy powrócić do punktu 1.

- 3 Nacisnąć  $\oplus$ .

Wybrany przycisk funkcyjny mignie dwukrotnie.

Jeśli wybrany przycisk funkcyjny mignie pięciokrotnie, należy powtórzyć czynności, rozpoczynając od punktu 1.

- 4 Włączyć urządzenie i sprawdzić, czy działają następujące funkcje podstawowe.

Odtwarzacze Blu-ray i DVD oraz nagrywarki DVD:

▶ (odtwarzanie), ■ (zatrzymanie), ◀◀ (przewijanie do tyłu), ▶▶ (przewijanie do przodu), wybór kanałów.

W przypadku odtwarzaczy i nagrywarek DVD należy sprawdzić następujące funkcje:

**TOP MENU/MENU** i  $\uparrow/\downarrow/\leftarrow/\rightarrow$ .

**Jeśli sprzęt lub niektóre jego funkcje nie działają**

Wprowadzić prawidłowy kod lub następny kod z listy urządzeń określonej marki. Należy pamiętać, że lista może nie zawierać kodów wszystkich modeli i marek.

**Abym wrócić do odbioru audycji telewizyjnych**

Nacisnąć przycisk funkcyjny TV.

## Kody producentów

### Odtwarzacze DVD

Producent	Kod
SONY	001, 029, 030, 036 – 044, 053 – 055
AIWA	021
AKAI	032
DENON	018, 027, 020, 002
GRUNDIG	009, 028, 023, 024, 016, 003
HITACHI	025, 026, 015, 004, 035
JVC	006, 017
KENWOOD	008
LG	015, 014, 034
LOEWE	009, 028, 023, 024, 016, 003
MATSUI	013, 016
ONKYO	022, 033

<b>Producent</b>	<b>Kod</b>
PANASONIC	018, 027, 020, 002, 045 – 047
PHILIPS	009, 028, 023, 024, 016, 003, 031
PIONEER	004, 050, 051, 052
SAMSUNG	011, 014
SANYO	007
SHARP	019, 027
THOMSON	012
TOSHIBA	003, 048, 049
YAMAHA	018, 027, 020, 002

### **Odtwarzacze Blu-ray Disc (BD)**

<b>Producent</b>	<b>Kod</b>
SONY	101 – 103

### **Nagrywarki DVD/magnetowidy**

<b>Producent</b>	<b>Kod</b>
SONY	251

### **Nagrywarki DVD z dyskiem twardym**

<b>Producent</b>	<b>Kod</b>
SONY	201 – 203

### **Magnetowidy**

<b>Producent</b>	<b>Kod</b>
SONY	301 – 310, 362
AIWA	325, 331, 351
AKAI	326, 329, 330
DAEWOO	342, 343
GRUNDIG	358, 355, 360, 361, 320, 351, 366
HITACHI	327, 333, 334
JVC	314, 315, 322, 344, 352 – 354, 348, 349
LG	332, 338
LOEWE	358, 355, 360, 361, 320, 351
MATSUI	356, 357
ORION	328
PANASONIC	321, 323
PHILIPS	311 – 313, 316 – 318, 358, 359, 363, 364
SAMSUNG	339 – 341, 345
SANYO	335, 336
SHARP	324
THOMSON	319, 350, 365
TOSHIBA	337

### **Systemy kina domowego DAV**

<b>Producent</b>	<b>Kod</b>
SONY (DAV)	401 – 404

### **Tunery AV**

<b>Producent</b>	<b>Kod</b>
SONY	451 – 454

### **Odbiorniki naziemnej telewizji cyfrowej**

<b>Producent</b>	<b>Kod</b>
SONY	501 – 504

# Korzystanie z funkcji sieciowych

Za pomocą tego odbiornika TV można korzystać z urządzeń kompatybilnych z DLNA w sieci domowej.

Urządzenia przechowujące i dostarczające treści, takie jak pliki zdjęciowe/muzyczne, nazywane są „serwer”. Odbiornik TV otrzymuje poprzez sieć pliki zdjęciowe/muzyczne z serwera i można odtwarzać je na odbiorniku TV nawet w innych pomieszczeniach.

Aby korzystać z sieci domowej, w roli serwera niezbędne jest urządzenie kompatybilne z DLNA (VAIO, Cyber-shot itd.).

## Podłączanie odbiornika TV do sieci

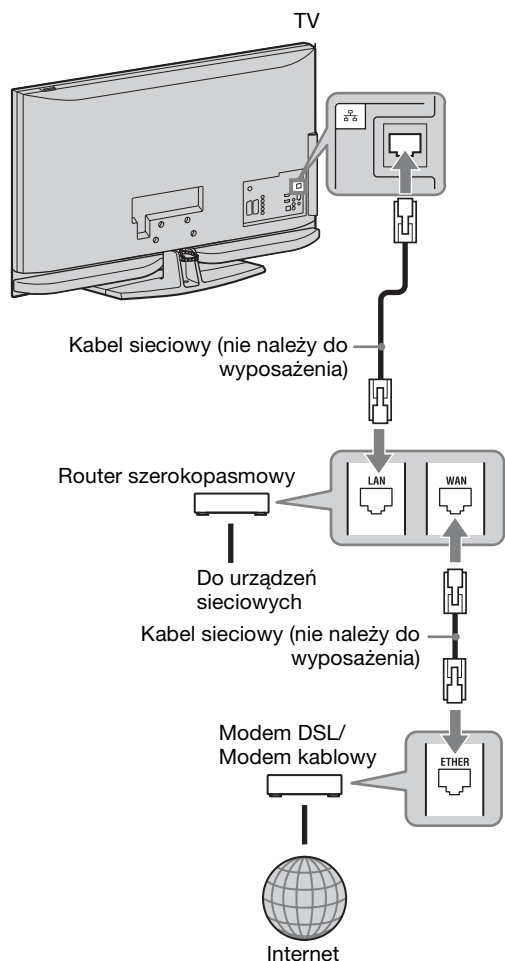

## Korzystanie z plików graficznych/muzycznych poprzez sieć

Z plików zdjęciowych/muzycznych na serwerze można łatwo korzystać poprzez wybranie ikony w menu Dom odbiornika TV.

- 1 Nacisnąć **HOME**.
- 2 Nacisnąć  $\leftarrow/\rightarrow$ , aby wybrać „Zdjęcia” lub „Muzyka”.
- 3 Nacisnąć  $\uparrow/\downarrow$ , aby wybrać serwer, a następnie nacisnąć  $\oplus$ .

W trybie „Muzyka” jest wyświetlany „Widok listy”. W trybie „Zdjęcia” jest wyświetlany „Widok miniatur”. Naciskając żółty przycisk, można przełączać tryby wyświetlania „Widok listy” i „Widok miniatur”.

**Jeżeli nie można odnaleźć serwera**  
Patrz części „Sprawdzanie połączenia sieciowego” (strona 39) i „Konfigurowanie ustawień wyświetlania serwerów” (strona 40).

- 4 Nacisnąć  $\uparrow/\downarrow/\leftarrow/\rightarrow$  aby wybrać plik lub folder, a następnie nacisnąć  $\oplus$ .
- Po wybraniu folderu, wybrać plik, a następnie nacisnąć  $\oplus$ .  
Rozpocznie się odtwarzanie.



• Możliwe jest wyświetlenie mapy ze zdjęciem, jeżeli w danych EXIF zdjęcia zostały zapisane informacje o długości i szerokości geograficznej (strona 32).



- W zależności od urządzenia sieciowego, może okazać się konieczne zarejestrowanie odbiornika TV ze urządzeniem sieciowym.
- Jakość obrazu może pogorszyć się podczas korzystania z (Zdjęcia), ponieważ obrazy mogą być powiększane zależnie od danego pliku. Ponadto, zależnie od rozmiaru zdjęcia i jego stosunku wysokości do szerokości, obraz może nie wypełniać całego ekranu.
- Niektóre pliki zdjęciowe mogą być wyświetlane wolniej podczas używania (Zdjęcia).

- Nazwy plików i folderów są dostępne tylko w języku angielskim.
- Pliki odbierane za pomocą urządzenia sieciowego można odtwarzać, jeśli mają jeden z poniższych formatów.

- Obrazy nieruchome: format JPEG
- Muzyka: format MP3 lub liniowy format PCM

Niektóre urządzenia sieciowe konwertują formaty plików przed rozpoczęciem wysyłania. W takich przypadkach do odtwarzania używany jest wynikowy format pliku po konwersji. Szczegółowe informacje znajdują się w instrukcji obsługi używanego urządzenia sieciowego. W niektórych wypadkach niemożliwe jest odtwarzanie nawet plików w powyższych formatach.

### **Aby wyświetlać zdjęcia i słuchać muzyki z innych urządzeń za pośrednictwem odbiornika TV – Renderer**

„Renderer” jest funkcją odtwarzania w odbiorniku TV plików zdjęciowych i muzycznych z innych urządzeń sieciowych (cyfrowych aparatów fotograficznych, telefonów komórkowych itp.) przy użyciu tych urządzeń. Aby korzystać z tej funkcji, wymagane jest użycie jako kontrolera urządzenia kompatybilnego z funkcją renderera takiego jak cyfrowy aparat fotograficzny lub telefon komórkowy. Należy również zapoznać się z instrukcjami dostarczonymi wraz z urządzeniem sterującym (kontrolerem).

**1** W razie potrzeby ustawić „Funkcja Renderer”, „Renderer - kontrola dostępu” oraz „Ustawienia funkcji Renderer” w „Ustawienia sieciowe” (strona 56).

**2** Odtworzyć wybrany plik używając sterownika odbiornika TV.

Plik jest odtwarzany na odbiorniku TV poprzez połączenie sieciowe. Użyć kontrolera lub pilota odbiornika TV, wykonując operacje podczas odtwarzania.

### **(Zdjęcia) Dostępne Opcje**

Opcja	Opis
Tryb obrazu	Patrz strona 42.
Tryb dźwięku	Patrz strona 43.
Dźwięk przestrzenny	Patrz strona 44.
Przycinanie	Umożliwia przycięcie zdjęcia.
Wyświetl mapę	Wyświetla mapę lokalizacji w której zostało wykonane zdjęcie oraz samo zdjęcie.
Pokaż opcje	Umożliwia ustawienie opcji powtórz/losowo dla odtwarzania zdjęć.
Konfig. zdjęcia	Pozwala ustawić sposób odtwarzania i efektów stosowanych podczas pokazów slajdów.
Obrót	Obraca pliki.
Głośnik	Patrz strona 49.
Informacje	Wyświetla informacje o urządzeniu, folderach i plikach.

### **(Muzyka) Dostępne Opcje**

Opcja	Opis
Tryb dźwięku	Patrz strona 43.
Dźwięk przestrzenny	Patrz strona 44.
Dodaj do pokazu slajdów	Rejestruje podkład muzyczny odtwarzany podczas pokazu slajdów z użyciem  (Zdjęcia).
Usuń z pokazu slajdów	Anuluje zarejestrowany podkład muzyczny.
Opcje odtwarzania	Umożliwia ustawienie opcji muzycznych dla powtarzania, odtwarzania normalnego i losowego.
Głośnik	Patrz strona 49.
Informacje	Wyświetla informacje o urządzeniu, folderach i plikach.



## Sprawdzanie połączenia sieciowego

Należy wprowadzić wartości (alfanumeryczne) odpowiednie dla routera. Elementy, które wymagają ustawienia, mogą się różnić w zależności od usługodawcy internetowego lub routera. Aby uzyskać szczegółowe informacje, należy zapoznać się z instrukcjami obsługi dostarczonymi z routerem lub uzyskać odpowiednie informacje od dostawcy usług internetowych (ISP).

- 1 Nacisnąć **HOME**.
- 2 Nacisnąć przycisk  $\leftarrow$ , aby wybrać opcję „Ustawienia”.
- 3 Nacisnąć  $\uparrow/\downarrow$ , aby wybrać „Ustawienia sieciowe”, a następnie nacisnąć  $\oplus$ .
- 4 Wybrać „Sieć”, a następnie nacisnąć  $\oplus$ .
- 5 Wybrać opcję „Ustawienia adresu IP”, a następnie nacisnąć przycisk  $\oplus$ .
- 6 Wybrać pozycję i nacisnąć  $\oplus$ .

### Jeżeli wybrano „DHCP (automatyczny DNS)”

Przejdź do kroku 7.

### Jeżeli wybrano „DHCP (ręczny DNS)”

Ustawić „Podstawowy serwer DNS”/ „Pomocniczy serwer DNS” używając  $\uparrow/\downarrow/\rightarrow$  i przycisków numerycznych.

### Jeżeli wybrano „Ręczne”

Ustawić następujące pozycje używając  $\uparrow/\downarrow/\rightarrow$  i przycisków numerycznych.

- Adres IP
- Maska podsieci
- Brama domyślna
- Podstawowy serwer DNS/  
Pomocniczy serwer DNS

### Jeżeli dostawca usług internetowych (ISP) posiada specyficzne ustawienia serwera proxy

Nacisnąć **OPTIONS**, a następnie nacisnąć  $\uparrow/\downarrow$  aby wybrać „Ustawienie Proxy” i nacisnąć  $\oplus$ . Następnie wprowadzić ustawienia.

- 7 Nacisnąć  $\oplus$ .
- 8 Nacisnąć  $\uparrow/\downarrow$ , aby wybrać „Test”, a następnie nacisnąć  $\oplus$ .

- 9 Nacisnąć  $\leftarrow/\rightarrow$ , aby wybrać „Tak”, a następnie nacisnąć  $\oplus$ .

Rozpoczyna się kontrola diagnostyczna sieci.

Po wyświetleniu komunikatu „Połączenie powiodło się.”, nacisnąć kilkakrotnie przycisk  $\leftarrow$  **RETURN**, aby wyjść.

## Konfigurowanie ustawień wyświetlania serwerów

Można wybierać serwery sieci domowej, które mają być wyświetlane w menu Dom. W menu Dom można automatycznie wyświetlić do 10 serwerów.

- 1 Ustawić serwer umożliwiający połączenia z odbiornika TV.  
Aby uzyskać szczegółowe informacje o ustawieniach serwera należy zapoznać się z instrukcjami obsługi dostarczonymi wraz z serwerem.
- 2 Nacisnąć **HOME**.
- 3 Nacisnąć  $\leftarrow/\rightarrow$ , aby wybrać „Ustawienia”.
- 4 Nacisnąć  $\uparrow/\downarrow$ , aby wybrać „Ustawienia sieciowe”, a następnie nacisnąć  $\oplus$ .
- 5 Wybrać „Ustawienia wyświetlania serwerów”, a następnie nacisnąć  $\oplus$ .
- 6 Wybrać serwer, który ma być wyświetlany w menu Dom, a następnie nacisnąć  $\oplus$ .
- 7 Wybrać „Tak”, a następnie nacisnąć  $\oplus$ .

### Aby ustawić, żeby dany serwer nie był wyświetlany w menu Dom

Podczas wykonywania kroku 7, nacisnąć  $\uparrow/\downarrow$ , aby wybrać „Nie”, a następnie nacisnąć  $\oplus$ .

### Dostępne Opcje (na wyświetlaczu ustawień podłączonego serwera)

Opcja	Opis
Usuń wszystkie	Usuwa wszystkie podłączone serwery.
Aktualizuj listę	Aktualizuje listę serwerów wg. najnowszych informacji.
Informacje	Wyświetla informacje o wybranym i podłączonym serwerze.
Usuń	Usuwa aktualnie wybrany i podłączony serwer.

### Jeżeli nie można podłączyć się do sieci domowej

Odbiornik TV może sprawdzić, czy serwer jest prawidłowo rozpoznawany.

- 1 Nacisnąć **HOME**.
- 2 Nacisnąć  $\leftarrow/\rightarrow$ , aby wybrać „Ustawienia”.
- 3 Nacisnąć  $\uparrow/\downarrow$ , aby wybrać „Ustawienia sieciowe”, a następnie nacisnąć  $\oplus$ .
- 4 Wybrać „Diagnostyka serwera”, a następnie nacisnąć  $\oplus$ .
- 5 Wybrać „Tak”, a następnie nacisnąć  $\oplus$ .  
Rozpoczyna się kontrola diagnostyczna serwera.  
Po zakończeniu diagnostyki serwera, wyświetlana jest lista wyników diagnostyki.
- 6 Wybrać serwer do potwierdzenia, a następnie nacisnąć  $\oplus$ .

Wyświetlone zostaną wyniki diagnostyki wybranego serwera. Jeżeli wyniki diagnostyki wskazują na usterkę, należy wyszukać możliwe przyczyny oraz sposób postępowania i sprawdzić połączenia i ustawienia.

# Korzystanie z funkcji Menu

## Nawigowanie w menu Dom odbiornika TV (XMB™)





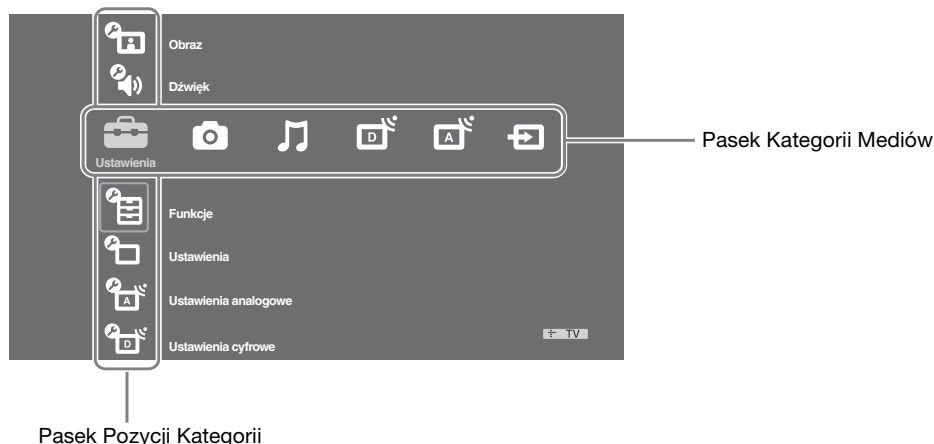

XMB™ (XrossMediaBar) to menu funkcji BRAVIA oraz źródeł wejściowych wyświetlanych na ekranie odbiornika TV. XMB™ to łatwy sposób wyboru ustawień programowania i strojenia odbiornika TV BRAVIA.

### 1 Nacisnąć **HOME**.

Na ekranie pojawia się menu Dom odbiornika TV.



### 2 Nacisnąć $\leftarrow/\rightarrow$ , aby wybrać kategorię.

Ikona kategorii mediów	Opis
 <b>Ustawienia</b>	Można dokonywać zaawansowanych ustawień i regulacji. Szczegółowe informacje na temat ustawień, patrz strona 42.
 <b>Zdjęcia</b>	Można korzystać z plików zdjęciowych poprzez użycie urządzenia USB lub sieci (strony 30, 37).
 <b>Muzyka</b>	Można korzystać z plików muzycznych poprzez użycie urządzenia USB lub sieci (strony 30, 37).
 <b>Cyfrowy</b>	Można wybrać kanał cyfrowy, listę ulubionych (strona 24) lub Guide (strony 20, 23). Można również wybrać kanał przy pomocy przycisków numerycznych lub <b>PROG +/-</b> .
 <b>Analogowy</b>	Można wybrać kanał analogowy. Można również wybrać kanał przy pomocy przycisków numerycznych lub <b>PROG +/-</b> . Aby ukryć listę kanałów analogowych, ustawić „Wyświetl listę programów” na „Wył.” (strona 51).
 <b>Wejścia zewnętrzne</b>	Można wybrać sprzęt podłączony do odbiornika TV. Aby przypisać nazwę zewnętrznemu sygnałowi wejściowemu, patrz „Ustawienia A/V” (strona 48).

### 3 Nacisnąć $\updownarrow$ , aby wybrać pozycję, a następnie nacisnąć $\oplus$ .



### 4 Postępować zgodnie z instrukcjami na ekranie.

### 5 Nacisnąć **HOME**, aby wyjść.



- Opcje, które można ustawić, zmieniają się w zależności od sytuacji.
- Opcje niedostępne są szare lub niewidoczne.

 **Obraz**

<b>Tryb obrazu</b>	Wybiera tryb obrazu, za wyjątkiem źródła sygnału wejściowego z PC. „Tryb obrazu” zawiera opcje najlepiej nadające się do odtwarzania plików wideo i zdjęciowych. Opcje, które można wybrać zależne są od źródła sygnału wejściowego.
<b>Żywy</b>	Dla lepszego kontrastu i ostrości obrazu.
<b>Standardowy</b>	Dla standardowego obrazu. Ustawienie zalecane do celów kina domowego.
<b>Kinowy</b>	Do oglądania filmów. Najlepsze do oglądania z efektem kina.
<b>Zdjęcie-Żywy</b>	Do oglądania zdjęć. Polepsza kontrast i ostrość obrazu.
<b>Zdjęcie-Standard</b>	Do oglądania zdjęć. Zapewnia optymalną jakość obrazu podczas oglądania w warunkach domowych.
<b>Zdjęcie-Oryginalny</b>	Do oglądania zdjęć. Zapewnia jakość obrazu stosowaną podczas odwzorowywania wykonanych zdjęć.
<b>Tryb wyświetlania (tylko w przy wejściu PC/wejściu HDMI PC)</b>	Dobiera tryb wyświetlania dla źródła sygnału wejściowego z PC.
<b>Wideo</b>	Do obrazów video.
<b>Tekst</b>	Do tekstu, wykresów lub tabel.
<b>Zerowanie</b>	Przywraca wszystkie fabryczne ustawienia obrazu za wyjątkiem „Tryb obrazu” oraz „Tryb wyświetlania” (tylko w trybie PC).
<b>Podświetlenie</b>	Reguluje jasność podświetlenia.
<b>Kontrast</b>	Zwiększa lub zmniejsza kontrast obrazu.
<b>Jasność</b>	Zwiększa lub zmniejsza jasność obrazu.
<b>Nasycenie</b>	Zwiększa lub zmniejsza intensywność kolorów.
<b>Odcień</b>	Zwiększenie lub zmniejszenie odcieni zielonych i czerwonych.  • „Odcień” można zmieniać tylko w przypadku kolorowego sygnału NTSC (np. amerykańskie taśmy video).
<b>Temperatura barw</b>	Reguluje białość obrazu.
<b>Zimne</b>	Nadaje białym kolorom niebieski odcień.
<b>Neutralne</b>	Nadaje białym kolorom neutralny odcień.
<b>Ciepłe 1/Ciepłe 2</b>	Nadaje białym kolorom czerwony odcień. „Ciepłe 2” nadaje bardziej czerwony odcień niż „Ciepłe 1”.  • „Ciepłe 1” oraz „Ciepłe 2” nie są dostępne, gdy ustawiono „Tryb obrazu” na „Żywy” (lub „Zdjęcie-Żywy”).
<b>Ostrość</b>	Zwiększa lub zmniejsza ostrość obrazu.
<b>Redukcja zakłóceń</b>	Zmniejsza zakłócenia obrazu (obraz zaśniewony) w przypadku słabego sygnału nadajnika TV.
<b>Automat.</b>	Automatycznie redukuje zakłócenia obrazu (tylko w trybie analogowym).
<b>Duża/Średnia/Mała</b>	Zmienia efekt redukcji zakłóceń.
<b>Wył.</b>	Wyłącza funkcję „Redukcja zakłóceń”.

<b>Redukcja zakłóceń MPEG</b>	Redukuje zakłócenia obrazu w skompresowanych plikach video MPEG. Ta opcja jest dostępna podczas wyświetlania obrazu z płyty DVD lub audycji cyfrowej.
<b>Zaawansowane ustawienia</b>	Umożliwia dostosowanie ustawień „Obraz” z większą szczegółowością. Ustawienie te nie są dostępne, jeżeli „Tryb obrazu” został ustawiony na „Żywy” (lub „Zdjęcie-Żywy”).
<b>Zaaw. zwiększ. kontrastu</b>	Automatycznie reguluje „Podświetlenie” i „Kontrast” na optymalne ustawienia z punktu widzenia jasności obrazu. Ustawienie to jest szczególnie przydatne w przypadku scen z ciemnymi obrazami. Zwiększa kontrast w ciemnych scenach.
<b>Żywy kolor</b>	Sprawia, że kolory są żywsze.
<b>Przestrzeń barw</b>	Zmienia gamę odtwarzania kolorów. „Rozszerzona” odtwarza żywe kolory, a „Standardowa” odtwarza standardowe kolory.
	 <ul style="list-style-type: none"> <li>• „Żywy kolor” nie jest dostępny, jeżeli „Przestrzeń barw” ustawiono na „Standardowa”.</li> </ul>

„Redukcja zakłóceń”, „Redukcja zakłóceń MPEG” oraz „Zaawansowane ustawienia” nie są dostępne dla PC.

## **Dźwięk**

<b>Tryb dźwięku</b>	Dobiera tryb dźwiękowy.
<b>Dynamiczny</b>	Wzmacnia dźwięki wysokie i basowe.
<b>Standardowy</b>	Do dźwięków standardowych.
<b>Czysty głos</b>	Sprawia, że dźwięk brzmi czystiej.
<b>Zerowanie</b>	Przywraca fabryczne ustawienia dźwięku za wyjątkiem „Podwójny dźwięk”.
<b>Tony wysokie</b>	Służy do regulacji tonów wysokich.
<b>Tony niskie</b>	Służy do regulacji tonów niskich.
<b>Balans</b>	Zwiększa natężenie dźwięku z lewego lub prawego głośnika.
<b>Automat. głośność</b>	Utrzymuje stały poziom głośności, nawet gdy występują zmiany głośności poziomu nadawanego sygnału (np. reklamy są zazwyczaj głośniejsze od programów).
<b>Korekta głośności</b>	Reguluje poziom głośności bieżącego wejścia w stosunku do innych wejść.
<b>Głośność woofera</b>	Regulacja poziomu tonów niskich umożliwiająca korektę ustawień zależnych od lokalizacji telewizora. Jeśli poziom tonów niskich na wyjściu jest zbyt duży, należy go zmniejszyć. W przypadku zbyt małego poziomu tonów niskich należy go zwiększyć.
	 <ul style="list-style-type: none"> <li>• Regulacja jest konieczna tylko przy pierwszej instalacji telewizora lub zmianie jego lokalizacji. W przypadku codziennego użytkowania regulacja nie jest wymagana.</li> </ul>

<b>Dźwięk przestrzenny</b>	<b>Sport na żywo</b>	Zapewnia efekty dźwięku przestrzennego charakterystycznego dla zawodów sportowych.
	<b>Sala koncertowa</b>	Zapewnia efekty dźwięku przestrzennego charakterystycznego dla sali koncertowej.
	<b>Kinowy</b>	Zapewnia efekty dźwięku przestrzennego podobnego do kinowych systemów audio.
	<b>Własny</b>	Opcję „Uwydatnienie głosu” można ustawić zgodnie z własnymi upodobaniami.
	<b>Wył.</b>	Pozwala wybrać odbiór mono lub stereo.
<b>Uwydatnienie głosu</b>		Dopasowuje poziom dźwięku głosu ludzkiego. Na przykład jeżeli głos spikera telewizyjnego jest niewyraźny, można dostosować to ustawienie, aby głos stał się głośniejszy. Z drugiej strony, jeżeli ogląda się program sportowy, można zmniejszyć to ustawienie, aby zmiękczyć głos komentatora.
<b>Wzmacnianie dźwięku</b>		Wytwarza pełniejszy dźwięk dla uzyskania głębszych wrażeń, poprzez podkreślenie tonów wysokich i basów.
<b>Podwójny dźwięk</b>		Wybiera dźwięk z głośnika dla programu stereofonicznego lub dwujęzycznego.
	<b>Stereo/Mono</b>	Dla programu stereofonicznego.
	<b>A/B/Mono</b>	W przypadku programu dwujęzycznego należy wybrać ustawienie „A” dla kanału dźwiękowego 1, „B” dla kanału dźwiękowego 2 lub „Mono” dla kanału monofonicznego, o ile jest dostępny.
		 <ul style="list-style-type: none"> <li>• Jeżeli wybrano inny sprzęt podłączony do odbiornika TV, ustawić „Podwójny dźwięk” na „Stereo”, „A” lub „B”.</li> </ul>









- „Tony wysokie”, „Tony niskie”, „Balans” i „Automat. głośność” nie są dostępne, gdy „Głośnik” jest ustawiony na „System audio”, a słuchawki są podłączone.



## Funkcje

<b>Automat. start urządzenia USB</b>		Automatycznie rozpoczyna odtwarzanie zdjęć po włączeniu odbiornika TV i podłączeniu cyfrowego aparatu fotograficznego lub innego urządzenia przechowywania zdjęć do portu USB i włączeniu tego urządzenia.
	<b>Pokaz slajdów</b>	To ustawienie należy wybrać, aby wyświetlać pliki JPEG jako pokaz slajdów.
	<b>Widok miniatur</b>	To ustawienie należy wybrać, aby wyświetlać pliki JPEG w widoku miniatur.
	<b>Wył.</b>	To ustawienie należy wybrać, aby wyłączyć tę funkcję.
		 <ul style="list-style-type: none"> <li>• Odtwarzanie nie rozpoczyna się automatycznie, jeżeli odbiornik TV jest włączony po podłączeniu cyfrowego aparatu fotograficznego lub innego urządzenia do portu USB.</li> </ul>
<b>Szybki start</b>		Odbiornik TV włącza się szybciej niż zwykle w ciągu dwóch godzin od przejścia w tryb czuwania. Jednakże pobór prądu w trybie czuwania jest o 20 watów większy niż zwykle.

<b>Oszczędzanie energii</b>		Pozwala wybrać tryb oszczędzania energii tak, aby zmniejszyć zużycie energii przez telewizor. Po wybraniu „Obraz wyłączony” obraz wyłącza się, a na panelu przednim odbiornika TV zapala się na zielono kontrolka  (Obraz wyłączony). Dźwięk pozostaje bez zmian.
	<b>Standardowy pobór energii</b>	Ustawienia domyślne.
	<b>Mniejszy pobór energii</b>	Zmniejszenie zużycia energii przez telewizor.
	<b>Obraz wyłączony</b>	Wyłącza obraz. Mimo wyłączonego obrazu można słuchać dźwięków.
<b>Czujnik światła</b>	<b>Wł.</b>	Automatycznie optymalizuje ustawienia obrazu do światła w pomieszczeniu.
	<b>Wył.</b>	Wyłącza funkcję „Czujnik światła”.
		<ul style="list-style-type: none"> <li>• Uważać, aby nie położyć niczego na czujnik, aby nie blokować jego działania. Położenie czujnika światła, patrz strona 16.</li> </ul>
<b>Podświetlenie logo</b>		Oświetla i wyłącza logo Sony z przodu odbiornika TV.
<b>Przycisk podświetlenia panelu</b>	<b>Automat.</b>	Czujniki dotykowe z przodu telewizora zaczynają świecić po dotknięciu lub po włączeniu odbiornika.
	<b>Wł.</b>	Przyciski dotykowe są podświetlone przez cały czas.
<b>Motionflow</b>		Zapewnia gładzszy ruch i zmniejsza rozmycie obrazu.
	<b>Wysokie</b>	Zapewnia gładzszy ruch obrazu, np. w przypadku treści filmowych.
	<b>Standardowe</b>	Zapewnia gładzszy ruch obrazu. To ustawienie stosować jako standardowe.
	<b>Wył.</b>	Należy stosować to ustawienie, jeżeli ustawienia „Wysokie” i „Standardowe” powodują powstawanie szumu.
		<ul style="list-style-type: none"> <li>• W zależności od pliku wideo, można nie dostrzegać tego efektu wizualnie, nawet jeżeli zmieniono ustawienia.</li> </ul>
<b>Tryb filmu</b>		Gwarantuje wyższą jakość obrazu, zoptymalizowaną dla wyświetlania filmów DVD.
	<b>Automat. 1/ Automat. 2</b>	„Automat. 1” zapewnia gładzszy ruch obrazu niż w oryginalnym filmie. „Automat. 2” zapewnia odtwarzanie filmu z oryginalnymi ustawieniami.
	<b>Wył.</b>	Wyłącza funkcję „Tryb filmu”.
		<ul style="list-style-type: none"> <li>• Jeśli obraz zawiera nieregularne sygnały lub zbyt dużo zakłóceń, „Tryb filmu” wyłączy się automatycznie, nawet jeśli wybrano „Automat. 1/ Automat. 2”.</li> <li>• „Tryb filmu” jest niedostępny, gdy „Wideo/Zdjęcia” ustawiono na „Zdjęcia” lub gdy wykryte zostanie zdjęcie, jeżeli ustawiono „Wideo-A”.</li> </ul>
<b>Tryb Gra/Tekst</b>		Zapewnia optymalną wielkość ekranu do przeglądania obrazów z liniami i znakami pochodzących z urządzeń gier wideo i komputerów. Należy ustawić na „Wł.”, aby uzyskać ostre wyświetlanie linii lub znaków.

<b>Wideo/Zdjęcia</b>	Zapewnia odpowiednią jakość obrazu dzięki dobraniu opcji w zależności od źródła sygnału wejściowego (wideo czy dane fotograficzne).	
	<b>Wideo-A</b>	Zapewnia odpowiednią jakość obrazu w zależności od źródła sygnału wejściowego, danych wideo lub zdjęciowych, gdy bezpośrednio podłączono sprzęt firmy Sony z gniazdem HDMI, który obsługuje tryb „Wideo-A”.
	<b>Wideo</b>	Zapewnia odpowiednią jakość obrazu dla filmów.
	<b>Zdjęcia</b>	Zapewnia odpowiednią jakość obrazu dla zdjęć.
	 <ul style="list-style-type: none"> <li>• Ustawienie to jest ustawione na „Wideo” gdy Tryb „Wideo-A” nie jest obsługiwany przez podłączony sprzęt, nawet jeśli wybrano „Wideo-A”.</li> <li>• Dostępne tylko dla HDMI 1, HDMI 2, HDMI 3 oraz Component w formacie 1080i lub 1080p.</li> </ul>	
<b>x.v.Colour</b>	Odtwarza filmy w sposób wierniejszy źródłu oryginalnemu poprzez dopasowanie przestrzeni kolorów źródła.	
	 <ul style="list-style-type: none"> <li>• Ustawienie jest na „Normalny” gdy sygnałem wejściowym jest HDMI (RGB), nawet jeśli wybrano „x.v.Colour”.</li> <li>• Dostępne tylko dla HDMI 1, HDMI 2, HDMI 3 oraz Component w formacie 720p, 1080i lub 1080p.</li> </ul>	
<b>Przestrzeń barw dla zdjęć</b>	Wybiera opcję (sRGB, sYCC, Adobe RGB), aby dopasować ostateczną przestrzeń barw do sygnału wyjściowego ze sprzętu podłączonego do HDMI, wejścia komponentowego lub USB.	
	 <ul style="list-style-type: none"> <li>• Wybrać „sYCC”, jeżeli używany jest sprzęt obsługujący „x.v.Colour”.</li> <li>• Dostępne tylko dla HDMI 1, HDMI 2, HDMI 3 oraz Component w formacie 1080i lub 1080p.</li> <li>• Funkcja nie jest dostępna, gdy „Przestrzeń barw” jest ustawiona na „Rozszerzona” (strona 43).</li> </ul>	
<b>Ustawienia timera</b>	Służy do ustawienia czasu włączenia i wyłączenia telewizora za pomocą timera.	
	<b>Timer wyłączenia</b>	Ustawia czas, po upływie którego odbiornik TV automatycznie przełącza się w tryb czuwania. Po uruchomieniu funkcji „Timer wyłączenia” wskaźnik ☺ (Timer) na panelu przednim telewizora świeci się na pomarańczowo. <ul style="list-style-type: none"> <li>• Jeśli telewizor zostanie wyłączony i ponownie włączony, ustawienie „Timer wyłączenia” zostanie zmienione na „Wyl.”.</li> <li>• Komunikat powiadamiający zostanie wyświetlony na ekranie na jedną minutę przed przełączeniem odbiornika TV do trybu czuwania.</li> </ul>
	<b>Ustawienia timera włączenia</b>	<b>Timer włączenia</b> Pozwala na takie ustawienie timera, aby ten włączył odbiornik TV z trybu czuwania.
		<b>Tryb timera</b> Umożliwia ustawianie żądanego dnia (dni) tygodnia, gdy timer powinien włączać odbiornik TV.
		<b>Czas</b> Określa czas włączenia telewizora.
		<b>Czas trwania</b> Umożliwia ustawienie czasu jaki odbiornik TV powinien pozostawać włączony przed ponownym przejściem do stanu czuwania.















<b>Ustawianie zegara</b>	Umożliwia ręczne ustawienie zegara. Gdy telewizor odbiera sygnały kanałów cyfrowych, zegara nie można ustawić ręcznie, ponieważ dostosowuje się on do czasu nadawanego sygnału.
--------------------------	---



## Ustawienia



<b>Automat. inicjalizacja</b>	Uruchamia „menu konfiguracji wstępnej” w celu wyboru języka, kraju i lokalizacji, a także dostrojenia wszystkich dostępnych kanałów cyfrowych i analogowych. Zazwyczaj nie ma potrzeby wykonywania tej operacji, ponieważ język oraz kraj/region zostały wybrane, a kanały dostrojone podczas pierwszej instalacji odbiornika TV (strona 6). Opcja ta umożliwia jednak powtórzenie tego procesu (np. w celu ponownego dostrojenia odbiornika po zmianie mieszkania lub w celu wyszukania nowych kanałów uruchomionych przez stację telewizyjną).																		
<b>Język</b>	Wybiera język, w którym wyświetlane są menu.																		
<b>Ustawienia ekranu</b>	<table border="1"> <tr> <td><b>Format ekranu</b></td> <td>Patrz rozdział „Aby ręcznie zmienić format ekranu” na stronie 18.</td> </tr> <tr> <td><b>Autoformatowanie</b></td> <td>Automatycznie zmienia format ekranu zgodnie z sygnałem wejściowym. Aby wstrzymać ustawienie, wybrać „Wył.”.</td> </tr> <tr> <td><b>Pole wyświetlania</b></td> <td>Ustawia pole wyświetlania obrazu na źródła 1080i/p i 720p, gdy „Format ekranu” jest ustawiony na „Wide”. <table border="1"> <tr> <td><b>Automat.</b></td> <td>Podczas odtwarzania audycji cyfrowych wyświetla obraz zgodnie z ustawieniami zalecanymi przez nadawcę.</td> </tr> <tr> <td><b>Wszystkie piksele</b></td> <td>Wyświetla obrazy w oryginalnym rozmiarze.</td> </tr> <tr> <td><b>Normalne</b></td> <td>Wyświetla obrazy w ich zalecanym rozmiarze.</td> </tr> </table> </td> </tr> <tr> <td><b>Przesunięcie poziome</b></td> <td>Reguluje położenie poziome obrazu.</td> </tr> <tr> <td><b>Przesunięcie pionowe</b></td> <td>Ustawia położenie pionowe obrazu, gdy „Format ekranu” został ustawiony na „Smart”, „Zoom” lub „14:9”.</td> </tr> <tr> <td><b>Rozmiar pionowy</b></td> <td>Ustawia rozmiar pionowy obrazu, gdy „Format ekranu” został ustawiony na „Smart”, „Zoom” lub „14:9”.</td> </tr> </table>	<b>Format ekranu</b>	Patrz rozdział „Aby ręcznie zmienić format ekranu” na stronie 18.	<b>Autoformatowanie</b>	Automatycznie zmienia format ekranu zgodnie z sygnałem wejściowym. Aby wstrzymać ustawienie, wybrać „Wył.”.	<b>Pole wyświetlania</b>	Ustawia pole wyświetlania obrazu na źródła 1080i/p i 720p, gdy „Format ekranu” jest ustawiony na „Wide”. <table border="1"> <tr> <td><b>Automat.</b></td> <td>Podczas odtwarzania audycji cyfrowych wyświetla obraz zgodnie z ustawieniami zalecanymi przez nadawcę.</td> </tr> <tr> <td><b>Wszystkie piksele</b></td> <td>Wyświetla obrazy w oryginalnym rozmiarze.</td> </tr> <tr> <td><b>Normalne</b></td> <td>Wyświetla obrazy w ich zalecanym rozmiarze.</td> </tr> </table>	<b>Automat.</b>	Podczas odtwarzania audycji cyfrowych wyświetla obraz zgodnie z ustawieniami zalecanymi przez nadawcę.	<b>Wszystkie piksele</b>	Wyświetla obrazy w oryginalnym rozmiarze.	<b>Normalne</b>	Wyświetla obrazy w ich zalecanym rozmiarze.	<b>Przesunięcie poziome</b>	Reguluje położenie poziome obrazu.	<b>Przesunięcie pionowe</b>	Ustawia położenie pionowe obrazu, gdy „Format ekranu” został ustawiony na „Smart”, „Zoom” lub „14:9”.	<b>Rozmiar pionowy</b>	Ustawia rozmiar pionowy obrazu, gdy „Format ekranu” został ustawiony na „Smart”, „Zoom” lub „14:9”.
<b>Format ekranu</b>	Patrz rozdział „Aby ręcznie zmienić format ekranu” na stronie 18.																		
<b>Autoformatowanie</b>	Automatycznie zmienia format ekranu zgodnie z sygnałem wejściowym. Aby wstrzymać ustawienie, wybrać „Wył.”.																		
<b>Pole wyświetlania</b>	Ustawia pole wyświetlania obrazu na źródła 1080i/p i 720p, gdy „Format ekranu” jest ustawiony na „Wide”. <table border="1"> <tr> <td><b>Automat.</b></td> <td>Podczas odtwarzania audycji cyfrowych wyświetla obraz zgodnie z ustawieniami zalecanymi przez nadawcę.</td> </tr> <tr> <td><b>Wszystkie piksele</b></td> <td>Wyświetla obrazy w oryginalnym rozmiarze.</td> </tr> <tr> <td><b>Normalne</b></td> <td>Wyświetla obrazy w ich zalecanym rozmiarze.</td> </tr> </table>	<b>Automat.</b>	Podczas odtwarzania audycji cyfrowych wyświetla obraz zgodnie z ustawieniami zalecanymi przez nadawcę.	<b>Wszystkie piksele</b>	Wyświetla obrazy w oryginalnym rozmiarze.	<b>Normalne</b>	Wyświetla obrazy w ich zalecanym rozmiarze.												
<b>Automat.</b>	Podczas odtwarzania audycji cyfrowych wyświetla obraz zgodnie z ustawieniami zalecanymi przez nadawcę.																		
<b>Wszystkie piksele</b>	Wyświetla obrazy w oryginalnym rozmiarze.																		
<b>Normalne</b>	Wyświetla obrazy w ich zalecanym rozmiarze.																		
<b>Przesunięcie poziome</b>	Reguluje położenie poziome obrazu.																		
<b>Przesunięcie pionowe</b>	Ustawia położenie pionowe obrazu, gdy „Format ekranu” został ustawiony na „Smart”, „Zoom” lub „14:9”.																		
<b>Rozmiar pionowy</b>	Ustawia rozmiar pionowy obrazu, gdy „Format ekranu” został ustawiony na „Smart”, „Zoom” lub „14:9”.																		
<b>Ustawienia PC</b>	<table border="1"> <tr> <td><b>Format ekranu</b></td> <td>Wybiera format ekranu w celu wyświetlenia sygnału wejściowego z PC. <table border="1"> <tr> <td><b>Pełny 1</b></td> <td>Zwiększa obraz, aby wypełnić ekran w pionie, zachowując jednocześnie oryginalny stosunek wysokości do szerokości.</td> </tr> <tr> <td><b>Pełny 2</b></td> <td>Powiększa obraz, aby wypełnić obszar wyświetlania.</td> </tr> </table> </td> </tr> <tr> <td><b>Zerowanie</b></td> <td>Przywraca fabryczne ustawienia ekranu PC.</td> </tr> </table>	<b>Format ekranu</b>	Wybiera format ekranu w celu wyświetlenia sygnału wejściowego z PC. <table border="1"> <tr> <td><b>Pełny 1</b></td> <td>Zwiększa obraz, aby wypełnić ekran w pionie, zachowując jednocześnie oryginalny stosunek wysokości do szerokości.</td> </tr> <tr> <td><b>Pełny 2</b></td> <td>Powiększa obraz, aby wypełnić obszar wyświetlania.</td> </tr> </table>	<b>Pełny 1</b>	Zwiększa obraz, aby wypełnić ekran w pionie, zachowując jednocześnie oryginalny stosunek wysokości do szerokości.	<b>Pełny 2</b>	Powiększa obraz, aby wypełnić obszar wyświetlania.	<b>Zerowanie</b>	Przywraca fabryczne ustawienia ekranu PC.										
<b>Format ekranu</b>	Wybiera format ekranu w celu wyświetlenia sygnału wejściowego z PC. <table border="1"> <tr> <td><b>Pełny 1</b></td> <td>Zwiększa obraz, aby wypełnić ekran w pionie, zachowując jednocześnie oryginalny stosunek wysokości do szerokości.</td> </tr> <tr> <td><b>Pełny 2</b></td> <td>Powiększa obraz, aby wypełnić obszar wyświetlania.</td> </tr> </table>	<b>Pełny 1</b>	Zwiększa obraz, aby wypełnić ekran w pionie, zachowując jednocześnie oryginalny stosunek wysokości do szerokości.	<b>Pełny 2</b>	Powiększa obraz, aby wypełnić obszar wyświetlania.														
<b>Pełny 1</b>	Zwiększa obraz, aby wypełnić ekran w pionie, zachowując jednocześnie oryginalny stosunek wysokości do szerokości.																		
<b>Pełny 2</b>	Powiększa obraz, aby wypełnić obszar wyświetlania.																		
<b>Zerowanie</b>	Przywraca fabryczne ustawienia ekranu PC.																		

	<b>Regulacja automatyczna</b>	Automatycznie reguluje położenie obrazu, fazę, oraz wielkość piksela, gdy odbiornik TV otrzymuje sygnał wejściowy z podłączonego PC. ☹ • „Regulacja automatyczna” może nie działać prawidłowo z pewnymi sygnałami wejściowymi. W takich przypadkach należy ręcznie dostosować „Faza”, „Wielkość piksela” oraz „Przesunięcie poziome”.
	<b>Faza</b>	Reguluje fazę, gdy obraz migocze.
	<b>Wielkość piksela</b>	Reguluje wielkość piksela, gdy na obrazie pojawiają się niepożądane pionowe paski.
	<b>Przesunięcie poziome</b>	Reguluje położenie poziome obrazu.
	<b>Zarządzanie energią</b>	Po 30 sekundach bez odebrania sygnału z wejścia PC przełącza telewizor w tryb czuwania.
<b>Ustawienia AV</b>	<b>Ustawienia A/V</b>	Przypisuje nazwę każdemu urządzeniu podłączonemu do bocznych i tylnych gniazd. Po wybraniu urządzenia nazwa ta będzie przez chwilę wyświetlana na ekranie. Można pominąć źródło sygnału wejściowego, które nie jest podłączone do żadnego z urządzeń. <b>1</b> Za pomocą przycisków ⏪/⏩ wybrać żądane źródło sygnału wejściowego, a następnie nacisnąć ⊕. <b>2</b> Za pomocą przycisków ⏪/⏩ wybrać żądaną opcję spośród podanych poniżej, a następnie nacisnąć ⊕. <b>-, KABEL, SAT, WIDEO, DVD/BD, GRA, SYSTEM AUDIO, KAMERA, PC</b> Wykorzystuje jedną z wstępnie ustawionych etykiet dla nadania nazw dla podłączonego sprzętu.
	<b>Edycja</b>	Tworzy własną etykietę. <b>1</b> Nacisnąć ⏪/⏩, aby wybrać żądaną literę lub cyfrę („_” dla spacji), a następnie nacisnąć ⇄. <b>W razie wpisania błędnego znaku</b> Nacisnąć ⇄/⇄, aby wybrać błędny znak. Następnie nacisnąć ⏪/⏩, aby wybrać poprawny znak. <b>2</b> Powtórzyć procedurę w kroku 1, dopóki nazwa nie jest pełna. <b>3</b> Wybrać „OK”, a następnie nacisnąć ⊕.
	<b>Pomiń</b>	Pomija źródło sygnału wejściowego, które nie jest podłączone do żadnego z urządzeń w momencie naciskania ⏪/⏩, aby wybrać źródło sygnału wejściowego.

<b>Wejście AV2</b>		Ustawia odbieranie sygnału przez gniazdo oznaczone  /  /  AV2 znajdujące się z tyłu odbiornika TV.
	<b>Automat.</b>	Automatycznie przełącza między sygnałami wejścia RGB, S Video, Złożone w zależności od sygnału wejściowego.
	<b>RGB</b>	Doprowadza sygnał RGB.
	<b>S Video</b>	Doprowadza sygnał S Video.
	<b>Złożony</b>	Doprowadza sygnał wideo Złożony (kompozytowy).
<b>Wyjście AV2</b>		Ustawia wysyłanie sygnału przez gniazdo oznaczone  /  /  AV2 znajdujące się z tyłu odbiornika TV. Po podłączeniu magnetowidu/nagrywarki DVD lub innego sprzętu nagrywającego do gniazda  /  /  AV2, można nagrywać z urządzenia podłączonego do innych gniazd odbiornika TV.
	<b>TV</b>	Udostępnia sygnał.
	<b>Automat.</b>	Udostępnia sygnał obrazu wyświetlanego w danym momencie na ekranie telewizora (za wyjątkiem sygnałów z gniazd HDMI IN 1, HDMI IN 2, HDMI IN 3,  /  COMPONENT IN i  /  PC IN).
<b>Głośnik</b>		Włącza/wyłącza wewnętrzne głośniki odbiornika TV.
	<b>Głośnik TV</b>	Głośniki TV włączają się, aby możliwe było słuchanie dźwięku z telewizora przez głośniki telewizora.
	<b>System audio</b>	Głośniki odbiornika TV wyłączają się, aby można było słuchać dźwięku telewizora przez zewnętrzny sprzęt audio podłączony do gniazd wyjść audio. Gdy podłączony jest sprzęt obsługujący „Sterowanie przez HDMI”, można włączyć podłączony sprzęt sprzężony z odbiornikiem TV. Ustawienia tego należy dokonać po podłączeniu sprzętu.
<b>Wyjście audio</b>	<b>Regulowane</b>	Wyjście audio z systemu audio może być sterowane z pilota TV.
	<b>Stałe</b>	Wyjście audio odbiornika TV jest ustalone. Głośność i inne ustawienia audio ustawiać z odbiornika audio.









- „Wyjście audio” nie jest dostępne dla systemu audio podłączonego do odbiornika TV przez gniazda HDMI.

<b>Ustawienia HDMI</b>	Służy do ustawienia sprzętu obsługującego „Sterowanie przez HDMI” podłączonego do gniazd HDMI. Uwaga! Ustawienie sprzęgające powinno być również zapewnione od strony sprzętu obsługującego „Sterowanie przez HDMI”.
<b>Sterowanie przez HDMI</b>	Ustawia połączenie między sprzętem obsługującym „Sterowanie przez HDMI” a odbiornikiem TV. Gdy jest ustawione na „Wł.”, można skorzystać z następujących pozycji menu. Jednakże pobór prądu w trybie czuwania jest wyższy niż zwykle. Jeżeli podłączone zostanie urządzenie Sony kompatybilne ze „Sterowanie przez HDMI”, to ustawienie to jest stosowane do podłączonego urządzenia automatycznie, gdy „Sterowanie przez HDMI” zostanie ustawione na „Wł.” w odbiorniku TV.
<b>Automat. wyłącz. urządzeń</b>	Jeżeli ustawiono tę pozycję na „Wł.”, to sprzęt kompatybilny ze „Sterowanie przez HDMI” jest wyłączany po przełączeniu pilotem odbiornika TV do trybu czuwania.
<b>Automat. włączenie TV</b>	Gdy jest ustawione na „Wł.” i włączy się sprzęt obsługujący funkcję Sterowanie przez HDMI, odbiornik TV włącza się automatycznie i wyświetla sygnał wejściowy HDMI z podłączonego sprzętu.
<b>Sterowanie tunerem</b>	Gdy jest ustawione na „Zaawansowane”, można wybrać dostrojony kanał poprzez podłączony sprzęt używając w tym celu pilota odbiornika TV.
<b>Aktualizuj listę urządzeń</b>	Tworzy lub aktualizuje „Lista urządzeń HDMI”. Można podłączyć maksymalnie 14 urządzeń obsługujących „Sterowanie przez HDMI”, przy czym do jednego gniazda można podłączyć maksymalnie 4 urządzenia. Należy zaktualizować „Lista urządzeń HDMI”, gdy zmienia się połączenia lub ustawienia sprzętu obsługującego „Sterowanie przez HDMI”. Wybrać je ręcznie i pojedynczo, odczekując przez kilka sekund na prawidłowy obraz.
<b>Lista urządzeń HDMI</b>	Wyświetla podłączony sprzęt obsługujący „Sterowanie przez HDMI”.  <ul style="list-style-type: none"> <li>• Nie można używać „Sterowanie przez HDMI”, jeżeli działanie odbiornika TV jest powiązane z działaniem systemu audio kompatybilnego ze sterowaniem przez HDMI.</li> </ul>
<b>Informacje o produkcie</b>	Wyświetla informacje o odbiorniku TV.
<b>Zerowanie wszystkiego</b>	Przywraca wszystkie ustawienia fabryczne, a następnie wyświetla ekran „Automat. inicjalizacja”.  <ul style="list-style-type: none"> <li>• W tym czasie nie wyłączać odbiornika i nie naciskać żadnych przycisków (trwa ok. 30 sekund).</li> <li>• Wszystkie ustawienia, w tym cyfrowa lista ulubionych, kraj, automatycznie zaprogramowane kanały, itp. będą wyzerowane.</li> </ul>



## Ustawienia analogowe

<b>Wyświetl listę programów</b>	Wybrać „Wył.”, aby ukryć listę kanałów analogowych na XMB™ (XrossMediaBar).
<b>Autoprogramowanie</b>	Wykonuje strojenie wszystkich dostępnych kanałów. Opcja ta umożliwia ponowne dostrojenie odbiornika TV po przeprowadzce lub w celu wyszukania nowych kanałów uruchomionych przez stacje telewizyjne.
<b>Sortowanie programów</b>	Zmienia kolejność, w jakiej kanały analogowe są zapisane w odbiorniku TV. <b>1</b> Za pomocą przycisków $\leftarrow/\rightarrow$ wybrać kanał, który ma być przeniesiony w nowe miejsce, a następnie nacisnąć $\oplus$ . <b>2</b> Za pomocą przycisków $\leftarrow/\rightarrow$ wybrać nowe miejsce dla wybranego kanału, a następnie nacisnąć $\oplus$ .
<b>Programowanie ręczne</b>	Przed wybraniem opcji „Nazwa/ARC/Filtracja dźwięku/LNA/Pomiń/Dekoder” nacisnąć przyciski <b>PROG +/-</b> , aby wybrać numer programu wraz z kanałem. Nie można wybrać numeru programu, który jest ustawiony na „Pomiń” (strona 48).
<b>System/Kanał</b>	Programuje ręcznie kanały programów. <b>1</b> Nacisnąć $\leftarrow/\rightarrow$ , aby wybrać numer programu, który ma być ręcznie dostrojony (podczas programowania magnetowidu/nagrywarki DVD, wybrać kanał 00), a następnie nacisnąć $\oplus$ . <b>2</b> Nacisnąć $\leftarrow/\rightarrow$ , aby wybrać „System”, a następnie nacisnąć $\oplus$ . <b>3</b> Nacisnąć $\leftarrow/\rightarrow$ , aby wybrać jeden następujących systemów telewizji, a następnie nacisnąć $\oplus$ . <b>B/G:</b> dla krajów/regionów zachodnioeuropejskich <b>I:</b> dla Wielkiej Brytanii <b>D/K:</b> dla krajów/regionów Europy Wschodniej <b>L:</b> dla Francji <b>4</b> Nacisnąć $\leftarrow/\rightarrow$ , aby wybrać „Kanał”, a następnie nacisnąć $\oplus$ . <b>5</b> Za pomocą przycisków $\leftarrow/\rightarrow$ wybrać „S” (dla kanałów telewizji kablowej) lub „C” (dla kanałów telewizji naziemnej), a następnie nacisnąć $\rightleftarrows$ . <b>6</b> Aby wykonać strojenie kanałów, należy postępować w następujący sposób: <b>Jeśli numer kanału (częstotliwość) jest nieznan</b> Naciskać przyciski $\leftarrow/\rightarrow$ , aby znaleźć następny dostępny kanał. Z chwilą znalezienia kanału przeszukiwanie zatrzyma się. Aby kontynuować przeszukiwanie, nacisnąć $\leftarrow/\rightarrow$ . <b>Jeśli numer kanału (częstotliwość) jest znany</b> Przyciskami numerycznymi wpisać numerżądanego kanału stacji telewizyjnej lub numer kanału magnetowidu/nagrywarki DVD. <b>7</b> Nacisnąć $\oplus$ , aby przejść do „Potwierdź”, a następnie nacisnąć $\oplus$ . Zmiany zostały zapisane. Ponownie wykonać powyższe czynności, aby ręcznie zaprogramować inne kanały.

<b>Nazwa</b>	Nadaje wybranemu kanałowi nazwę wybraną przez użytkownika i zawierającą do 5 liter lub cyfr. Po wybraniu kanału nazwa ta będzie przez chwilę wyświetlana na ekranie. Aby wpisać znaki, wykonać kroki 1 do 3 podane w części „Edycja” (strona 48).
<b>ARC</b>	Pozwala wykonać ręczne strojenie precyzyjnie wybranego programu, jeśli użytkownik uzna, że nieznaczna korekta dostrojenia poprawi jakość obrazu. Strojenie można skorygować w zakresie -15 do +15. Po wybraniu „Wł.” strojenie jest automatyczne.
<b>Filtracja dźwięku</b>	Polepsza jakość dźwięku na poszczególnych kanałach w przypadku zniekształceń transmisji monofonicznej. W pewnych przypadkach, niestandardowy sygnał telewizyjny może powodować zniekształcenie dźwięku lub przejściowy zanik dźwięku podczas oglądania programów emitowanych w mono. Jeśli nie występują żadne zniekształcenia dźwięku, zalecamy pozostawienie ustawienia fabrycznego „Wył.”.  • Po wybraniu opcji „Słaba” lub „Mocna” nie można odbierać dźwięku stereo ani podwójnego dźwięku.
<b>LNA</b>	Polepsza jakość obrazu na poszczególnych kanałach w przypadku bardzo słabych sygnałów telewizyjnych (zakłócony obraz). Jeśli nie widać żadnej poprawy jakości obrazu, nawet po ustawieniu „Wł.”, przywrócić ustawienie „Wył.” (fabryczne).
<b>Pomiń</b>	Pomija nieużywane kanały analogowe, gdy podczas wyboru kanałów naciśnie się <b>PROG +/-</b> (można wciąż wybrać pominięty kanał przyciskami numerycznymi).
<b>Dekoder</b>	Wyświetla i nagrywa kodowane kanały telewizyjne przy użyciu dekodera podłączonego do złącza SCART  /  AV1, albo do złącza SCART  /  /  AV2 za pośrednictwem magnetowidu/nagrywarki DVD.  • Zależnie od kraju wybranego w opcji „Kraj” (strona 6), opcja ta może nie być dostępna.
<b>Potwierdź</b>	Zachowuje zmiany dokonane w ustawieniach „Programowanie ręczne”.



## Ustawienia cyfrowe DVB

### Programowanie cyfrowe









### Autoprogramowanie cyfrowe

Dostraja wszystkie kanały cyfrowe.  
Opcja ta umożliwia ponowne dostrojenie odbiornika TV po przeprowadzce lub w celu wyszukania nowych kanałów uruchomionych przez stacje telewizyjne. Szczegółowe informacje, patrz punkt 6 w części „5: Wykonywanie początkowej konfiguracji ustawień” (strona 7).

	<b>Sortowanie programów</b>	<p>Usuwa wszystkie niechciane kanały cyfrowe zapisane w pamięci telewizora oraz zmienia kolejność, w jakiej zapisane są kanały.</p> <ol style="list-style-type: none"> <li>1 Za pomocą przycisków <math>\leftarrow/\rightarrow</math> wybrać kanał, który ma być usunięty lub przeniesiony w nowe miejsce. Kanały można także wybierać, wprowadzając ich trzycyfrowe numery za pomocą przycisków numerycznych.</li> <li>2 Usuwa lub zmienia kolejność, w jakiej zapisane są kanały cyfrowe: <b>Usuwanie kanału cyfrowego</b> Nacisnąć <math>\oplus</math>. Po pojawieniu się komunikatu potwierdzającego nacisnąć <math>\leftarrow</math>, aby wybrać „Tak”, a następnie nacisnąć <math>\oplus</math>. <b>Zmiana kolejności kanałów cyfrowych</b> Nacisnąć <math>\leftarrow</math>, a następnie <math>\leftarrow/\rightarrow</math>, aby wybrać nowe położenie dla danego kanału, a następnie <math>\leftarrow</math>.</li> <li>3 Nacisnąć <math>\rightarrow</math> RETURN.</li> </ol>
	<b>Cyfrowe programow. ręczne</b>	<p>Umożliwia ręczne strojenie kanałów cyfrowych. Funkcja ta jest dostępna, gdy „Autoprogramowanie cyfrowe” ustawiono na „Naziemna”.</p> <ol style="list-style-type: none"> <li>1 Wybrać przycisk numeryczny, aby wybrać kanał, który ma być ręcznie dostrojony, a następnie nacisnąć <math>\leftarrow/\rightarrow</math>, aby go dostroić.</li> <li>2 Po wyszukaniu dostępnych kanałów nacisnąć <math>\leftarrow/\rightarrow</math>, aby wybrać kanał, który ma być zapisany, a następnie nacisnąć <math>\oplus</math>.</li> <li>3 Za pomocą przycisków <math>\leftarrow/\rightarrow</math> wybrać numer programu, pod którym ma zostać zapisany nowy kanał, a następnie nacisnąć <math>\oplus</math>.</li> </ol> <p>Powtórzyć powyższą procedurę, aby ręcznie zaprogramować inne kanały.</p>
<b>Ustawienia napisów</b>	<b>Tryb napisów</b>	<p>Po wybraniu „Dla słabo słyszających” wraz z napisami u dołu ekranu mogą być wyświetlane dodatkowe znaki wizualne (jeśli na danym kanale nadawane są takie informacje).</p>
	<b>Język napisów</b>	<p>Umożliwia wybieranie języka napisów.</p>
<b>Ustawienia audio</b>	<b>Typ audio</b>	<p>Włącza nadawanie dla osób niedosłyszących, gdy wybrano „Dla słabo słyszających”.</p>
	<b>Język audio</b>	<p>Wybiera język stosowany dla programu. W przypadku niektórych kanałów cyfrowych dla danego programu dostępnych może być kilka wersji językowych.</p>
	<b>Opis audio</b>	<p>Zapewnia opis audio (narrację) informacji wizualnych, jeśli kanały TV nadają takie informacje.</p>
	<b>Poziom mikswania*</b>	<p>Reguluje poziom głównego wyjścia audio oraz wyjścia Opis audio.</p>
	<b>Zakres dynamiki</b>	<p>Kompensuje różnice w poziomie audio między kanałami. Funkcja ta może nie działać na niektóre kanały.</p>
	<b>Wyjście optyczne</b>	<p>Wybiera sygnał audio, który wychodzi z gniazda DIGITAL AUDIO OUT (OPTICAL) z tyłu odbiornika TV. Ustawia „Automat.”, gdy podłączony jest sprzęt obsługujący system Dolby Digital, oraz „PCM”, gdy podłączony jest sprzęt nieobsługujący tego systemu.</p>



\* Opcja ta jest dostępna jedynie wtedy, gdy „Opis audio” ustawiono na „Wł.”.

<b>Radio - wyświetlanie</b>	Wyświetla tapetę ekranową podczas słuchania audycji radiowych. Można wybrać kolor wygaszacza, zezwolić na losowy kolor lub uruchomić pokaz slajdów (strony 30, 37). Aby czasowo anulować wygaszacz ekranu, nacisnąć dowolny przycisk.	
<b>Ochrona przed dziećmi</b>	<p>Pozwala ograniczyć dostęp do programów w zależności od wieku. Programy, które przekraczają ustawione ograniczenie wiekowe mogą być oglądane tylko po wpisaniu poprawnego Kod PIN.</p> <ol style="list-style-type: none"> <li><b>1</b> Przyciskami numerycznymi wpisać dany Kod PIN. Jeśli PIN nie został wcześniej ustawiony, pojawi się ekran, w którym należy wpisać Kod PIN. Zastosować się do instrukcji podanych w „Kod PIN” poniżej.</li> <li><b>2</b> Nacisnąć , aby wybrać ograniczenie wiekowe lub „Brak” (oglądanie bez ograniczeń), a następnie nacisnąć .</li> <li><b>3</b> Nacisnąć  <b>RETURN</b>.</li> </ol>	
<b>Kod PIN</b>	<p><b>Ustawianie kodu PIN po raz pierwszy</b></p> <ol style="list-style-type: none"> <li><b>1</b> Przyciskami numerycznymi wpisać numer nowego kodu PIN.</li> <li><b>2</b> Używając przycisków numerycznych, wpisać kod PIN wprowadzony w punkcie 1.</li> <li><b>3</b> Nacisnąć  <b>RETURN</b>.</li> </ol> <p><b>Zmiana kodu PIN</b></p> <ol style="list-style-type: none"> <li><b>1</b> Przyciskami numerycznymi wpisać dany kod PIN.</li> <li><b>2</b> Przyciskami numerycznymi wpisać numer nowego kodu PIN.</li> <li><b>3</b> Używając przycisków numerycznych, wpisać nowy kod PIN wprowadzony w punkcie 2.</li> <li><b>4</b> Nacisnąć  <b>RETURN</b>.</li> </ol> <p> Kod PIN 9999 jest zawsze akceptowany.</p>	
<b>Ustawienia techniczne</b>	<b>Automat. info. dot. usług</b>	Pozwala na wyszukanie i zapisanie nowych usług cyfrowych, w miarę ich przybywania.
		<ul style="list-style-type: none"> <li>• Aby doszło do aktualizowania informacji dotyczących usług, odbiornik TV powinien być od czasu do czasu pozostawiany w trybie czuwania.</li> </ul>
	<b>Aktualizacja systemu</b>	<p>Pozwala na automatyczne i bezpłatne pobranie aktualizacji oprogramowania przez antenę/telewizję kablową (po opublikowaniu takich aktualizacji). Zalecamy pozostawienie tego ustawienia na „Wł.” na stałe.</p>
		<ul style="list-style-type: none"> <li>• Aby umożliwić uaktualnienie oprogramowania, odbiornik TV należy okresowo zostawiać w trybie czuwania.</li> </ul>
	<b>Informacje o systemie</b>	Wyświetla aktualną wersję oprogramowania oraz poziom sygnału.
		<ul style="list-style-type: none"> <li>• Jeśli pasek sygnału jest czerwony (brak sygnału) lub pomarańczowy (słaby sygnał), sprawdzić podłączenie anteny/telewizji kablowej.</li> </ul>
	<b>Strefa czasu</b>	Pozwala ręcznie wybrać strefę czasową w kraju użytkownika, jeśli nie jest to domyślne ustawienie czasu w danym kraju/regionie.



<b>Automat. czas letni/zimowy</b>	Ustawia opcję automatycznego przełączania między czasem letnim a zimowym.
<b>Wł.</b>	Automatycznie przełącza między czasem letnim a zimowym w zależności od kalendarza.
<b>Wył.</b>	Czas wyświetla się zgodnie z różnicą czasową ustawioną przez „Strefa czasu”.
<b>Przewodnik po programach</b> (tylko gdy GUIDE Plus+ jest dostępny)	Możliwe jest przełączenie przewodnika GUIDE (Sony Guide lub GUIDE Plus+). Jeżeli zmieniane jest ustawienie Sony Guide na GUIDE Plus+ , patrz strona 20. Warunek wyświetlania tej funkcji jest następujący: <ul style="list-style-type: none"> <li>- przebywanie w Wielkiej Brytanii, Włoszech, Francji, Niemczech lub Hiszpanii.</li> <li>- możliwość odbierania sygnału kanałów cyfrowych.</li> <li>- jeśli w kroku 7 w punkcie „5: Wykonywanie początkowej konfiguracji ustawień” wybrano opcję „Naziemna”.</li> </ul>
<b>Ustawienia modułu CA</b>	Pozwala na dostęp do usług płatnej telewizji po uzyskaniu Modułu Dostępu Warunkowego (CAM) lub specjalnej karty. Patrz strona 25 w celu uzyskania informacji na temat położenia gniazda  (PCMCIA).



## Ustawienia sieciowe

<b>Sieć</b>	<b>Ustawienia adresu IP</b>	<b>DHCP (automatyczny DNS)</b>	Automatycznie pobiera ustawienia sieciowe korzystając z funkcji serwera DHCP (Dynamic Host Configuration Protocol) routera lub dostawcy usług internetowych (ISP).
		<b>DHCP (ręczny DNS)</b>	Automatycznie pobiera ustawienia sieciowe za wyjątkiem ustawień serwera DNS. Możliwe jest ręczne wprowadzenie ustawień DNS.
		<b>Ręczne</b>	Umożliwia wprowadzenie ustawień sieciowych odpowiadających środowisku sieciowemu.
	<b>Test</b>	Przeprowadza diagnostykę prawidłowości połączenia sieciowego.	
	<b>Adres IP/Maska podsieci/Brama domyślna/ Podstawowy serwer DNS/ Pomocniczy serwer DNS</b>	Konieczne jest skonfigurowanie każdej pozycji, jeżeli wybrano „Ręczne” w „Ustawienia adresu IP”. Jeżeli wybrano „DHCP (ręczny DNS)”, należy wprowadzić ręcznie adresy „Podstawowy serwer DNS” oraz „Pomocniczy serwer DNS”.	
	<b>Adres MAC</b>	Wyświetla adres MAC, który jest stałym, globalnie unikatowym identyfikatorem urządzenia sieciowego.	
<b>Ustawienia wyświetlania serwerów</b>	Wyświetla listę podłączonych serwerów i umożliwia wybranie serwera, który ma być wyświetlany w menu Dom.		
<b>Diagnostyka serwera</b>	Wykonuje diagnostykę możliwości połączenia odbiornika TV z poszczególnymi serwerami sieci domowej.		

<b>Funkcja Renderer</b>	Umożliwia odtwarzanie zdjęć lub muzyki na odbiorniku TV poprzez urządzenie sterujące w sieci, takie jak cyfrowy aparat fotograficzny lub telefon komórkowy.	
<b>Renderer - kontrola dostępu</b>	Umożliwia określenie urządzenia sterującego dostępnego dla funkcji odbiornika TV. Jeżeli ustawiono na „Wł.”, możliwe jest odtwarzanie zdjęć lub muzyki w odbiorniku TV za pomocą urządzenia sterującego.	
<b>Ustawienia funkcji Renderer</b>	<b>Automatyczne przydzielenie dostępu</b>	Umożliwia określenie, czy dostęp do funkcji odbiornika TV ma być automatyczny, gdy urządzenie sieciowe uzyskuje dostęp do odbiornika TV po raz pierwszy.
	<b>Renderer - nazwa</b>	Umożliwia ustawienie nazwy odbiornika TV widocznej na urządzeniu sterującym.

## Instalowanie elementów dodatkowych (uchwyt ścienny)

### Informacja dla Klientów:

Dla ochrony tego produktu i ze względów bezpieczeństwa Sony zaleca, aby instalacja telewizora została wykonana przez dystrybutorów Sony lub przez licencjonowanych wykonawców. Nie należy własnoręcznie wykonywać instalacji telewizora.

### Informacja dla dystrybutorów Sony i wykonawców:

Należy zwrócić szczególną uwagę na zachowanie wymogów bezpieczeństwa podczas instalacji, okresowych przeglądów i konserwacji tego produktu.

Odbiornik TV można zainstalować na uchwycie ściennym SU-WL500 (sprzedawany osobno).

- Informacje na temat prawidłowego instalowania uchwytu ściennego znajdują się w jego instrukcji obsługi.
- Zapoznaj się z rozdziałem „Odkręcanie stojaka od odbiornika TV” (strona 9).
- Zapoznaj się z rozdziałem „Tabela wymiarów instalacyjnych telewizora” (strona 58).
- Zapoznaj się z rozdziałem „Schemat/tabela rozmieszczenia śrub i haków” (strona 58).



- Aby dokręcić hak mocujący, ustaw odbiornik TV na stoliku.

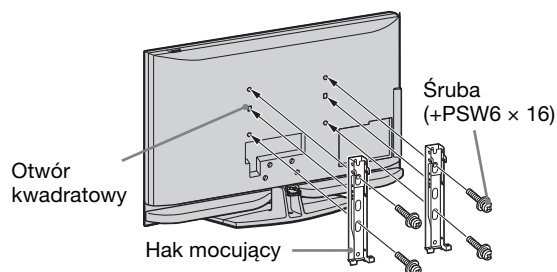

Do instalacji tego produktu niezbędne są dostateczne kwalifikacje, aby określić czy ściana wytrzyma obciążenie związane z ciężarem zainstalowanego na niej telewizora. Należy powierzyć dystrybutorom Sony lub licencjonowanym wykonawcom przymocowanie tego produktu do ściany oraz zwracać szczególną uwagę na wymogi bezpieczeństwa podczas instalacji. Sony nie ponosi odpowiedzialności za jakiegokolwiek uszkodzenia mienia lub ciała powstałe wskutek niewłaściwego obchodzenia się z produktem lub nieprawidłowej instalacji.

## Tabela wymiarów instalacyjnych telewizora

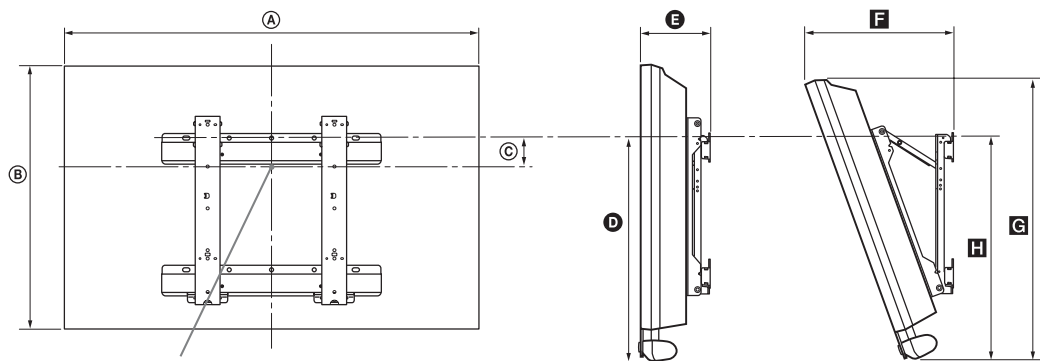

Centralny punkt ekranu

Jednostka: mm

Nazwa modelu	Wymiary monitora		Wymiar środkowy ekranu	Długość dla każdego kąta montażu				
	A	B		Kąt (0°)		Kąt (20°)		
				D	E	F	G	H
KDL-52Z4500	1 281	839	38	494	193	428	796	535
KDL-46Z4500	1 140	749	84	492	191	396	710	533
KDL-40Z4500	1 005	666	122	490	186	364	633	529

Wartości w powyższej tabeli mogą się nieco różnić, zależnie od sposobu instalacji.

### OSTRZEŻENIE

Ściana, na której telewizor będzie zainstalowany powinna wytrzymać obciążenie co najmniej cztery razy większe niż wynosi ciężar telewizora. Ciężar telewizora podany jest w rozdziale „Dane techniczne” (strona 59).

## Schemat/tabela rozmieszczenia śrub i haków

Nazwa modelu	Rozmieszczenie śrub	Rozmieszczenie haków
KDL-52Z4500/KDL-46Z4500/KDL-40Z4500	d, g	b

\* Pozycja „a, c” haków nie może być używana dla modeli w tabeli powyżej.



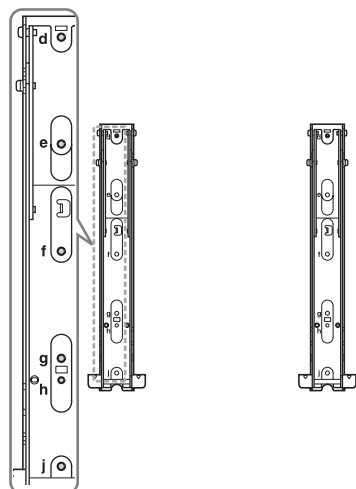



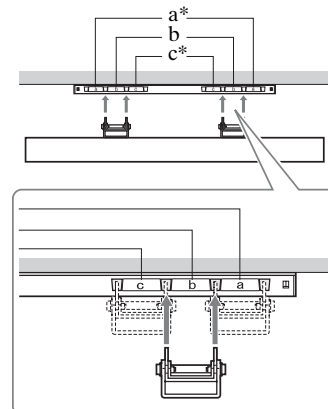







### Rozmieszczenie śrub



### Rozmieszczenie haków



## Dane techniczne

Nazwa modelu	KDL-52Z4500	KDL-46Z4500	KDL-40Z4500	
<b>System</b>				
System panelu	Panel z wyświetlaczem ciekłokrystalicznym			
System TV	Analogowy: W zależności od zaznaczonego kraju: B/G/H, D/K, L, I Cyfrowy: DVB-T/DVB-C			
System kodowania kolorów	Analogowy: PAL, SECAM, NTSC 3.58/4.43 (tylko Video In) Cyfrowy: MPEG-2 MP@ML/HL, H.264/MPEG-4 AVC HP@L4.0, MP@L3.0			
Zakres kanałów	Analogowy: VHF: E2–E12/UHF: E21–E69/CATV: S1–S20/HYPER: S21–S41 D/K: R1–R12, R21–R69/L: F2–F10, B–Q, F21–F69/I: UHF B21–B69 Cyfrowy: VHF/UHF			
Wyjście dźwięku	9 W + 9 W, 12 W (Głośnik niskotonowy)			
<b>Gniazda wejść/wyjść</b>				
Antena	75-omowa antena zewnętrzna VHF/UHF			
 /  AV1	21-wtykowe złącze SCART (standard CENELEC), w tym wejście audio/video, wejście RGB, wyjście audio/video TV.			
 /  /  AV2 (SMARTLINK)	21-wtykowe złącze SCART (standard CENELEC), w tym wejście audio/video, wejście RGB, wybieralne wyjście audio/video oraz interfejs SMARTLINK.			
 AV3	Wejście wideo (gniazda foniczne typu „jack”)			
 AV3	Wejście audio (gniazda foniczne typu „jack”)			
	Cyfrowe gniazdo optyczne DIGITAL AUDIO OUT (OPTICAL)/wyjście audio (gniazdo foniczne)			
 COMPONENT IN	Obsługiwane formaty: 1080p, 1080i, 720p, 576p, 576i, 480p, 480i Y: 1 Vp-p, 75 omów, 0,3V synchronizacja ujemna Pb/Cb: 0,7 Vp-p, 75 omów Pr/Cr: 0,7 Vp-p, 75 omów			
HDMI IN 1, 2, 3	Wideo: 1080/24p, 1080p, 1080i, 720p, 576p, 576i, 480p, 480i Audio: Dwukanałowe liniowe PCM 32, 44,1 oraz 48 kHz, 16, 20 i 24 bitowe Wejście PC (Patrz strona 60) Analogowe wejście audio (minijack): 500 mVrms (tylko HDMI IN 2)			
PC IN 	Wejście PC (D-sub 15-wtykowy) G: 0,7 Vp-p, 75 omów, bez Sync on Green B: 0,7 Vp-p, 75 omów, bez Sync on Green R: 0,7 Vp-p, 75 omów, bez Sync on Green HD: 1-5 Vp-p VD: 1-5 Vp-p  Wejście audio PC (minijack)			
	Gniazdo słuchawkowe			
	Gniazdo CAM (Moduł Warunkowego Dostępu)			
	Port USB			
DMPORT	DIGITAL MEDIA PORT			
 LAN	Złącze 10BASE-T/100BASE-TX (szybkość połączenia może zależeć od środowiska pracy. W przypadku tego telewizora nie gwarantuje się szybkości i jakości działania złącza 10BASE-T/100BASE-TX.)			
<b>Zasilanie i inne</b>				
Wymagania dotyczące zasilania	220-240 V AC, 50 Hz			
Wielkość ekranu (mierzona po przekątnej)	52 cali	46 cali	40 cali	
Rozdzielczość ekranu	1 920 punktów (w poziomie) × 1 080 linii (w pionie)			
Pobór mocy	w trybie „Dom”/ „Standardowy”	210 W	260 W	280 W
	w trybie „Sklep”/ „Żywy”	235 W	284 W	320 W
Pobór mocy w stanie czuwania*	0,2 W lub mniej (20 W przy wartości WL w opcji Szybki start)			
Wymiary (ok.) (szer. × wys. × gł.)	ze stojakiem	128,1 × 88,2 × 34,6 cm	114,0 × 79,0 × 30,7 cm	100,5 × 70,5 × 27,9 cm
	bez stojaka	128,1 × 83,9 × 13,5 cm	114,0 × 74,9 × 13,1 cm	100,5 × 66,6 × 12,7 cm

Nazwa modelu		KDL-52Z4500	KDL-46Z4500	KDL-40Z4500
Waga (ok.)	ze stojakiem	41,0 kg	34,5 kg	25,5 kg
	bez stojaka	34,0 kg	30,0 kg	22,0 kg
Dołączone wyposażenie		Patrz rozdział „Przed rozpoczęciem użytkowania” na stronie strona 4.		
Wyposażenie dodatkowe	Uchwyt ścienny	Patrz rozdział „Instalowanie elementów dodatkowych (uchwyt ścienny)” na stronie strona 57.		
	Kolorowa ramka	CRU-52SG13	CRU-46SG13	CRU-40SG13

\* Podany pobór mocy w trybie czuwania jest osiągnięty po zakończeniu wykonywania przez odbiornik TV wymaganych procesów wewnętrznych.

### Tabela sygnałów wejściowych PC dla PC

Rozdzielczość						
Sygnaly	W poziomie (piksele)	x	W pionie (linie)	Częstotliwość pozioma (kHz)	Częstotliwość pionowa (Hz)	Standardowe
VGA	<b>640</b>	x	<b>480</b>	<b>31,5</b>	<b>60</b>	<b>VGA</b>
	640	x	480	37,5	75	VESA
	720	x	400	31,5	70	VGA-T
SVGA	<b>800</b>	x	<b>600</b>	<b>37,9</b>	<b>60</b>	<b>Wytyczne VESA</b>
	800	x	600	46,9	75	VESA
XGA	<b>1024</b>	x	<b>768</b>	<b>48,4</b>	<b>60</b>	<b>Wytyczne VESA</b>
	1024	x	768	56,5	70	VESA
	1024	x	768	60,0	75	VESA
WXGA	<b>1280</b>	x	<b>768</b>	<b>47,4</b>	<b>60</b>	<b>VESA</b>
	<b>1280</b>	x	<b>768</b>	<b>47,8</b>	<b>60</b>	<b>VESA</b>
	1280	x	768	60,3	75	
	<b>1360</b>	x	<b>768</b>	<b>47,7</b>	<b>60</b>	<b>VESA</b>
SXGA	<b>1280</b>	x	<b>1024</b>	<b>64,0</b>	<b>60</b>	<b>VESA</b>

- Niniejszy odbiornik TV nie obsługuje Sync on Green ani Composite Sync.
- Wejście PC niniejszego odbiornika nie obsługuje sygnałów z przeplotem.
- Wejście PC niniejszego odbiornika obsługuje sygnały opisane w powyższej tabeli o częstotliwości poziomej 60 Hz.

### Tabela sygnałów wejściowych PC dla HDMI IN 1, 2, 3

Rozdzielczość						
Sygnaly	W poziomie (piksele)	x	W pionie (linie)	Częstotliwość pozioma (kHz)	Częstotliwość pionowa (Hz)	Standardowe
VGA	640	x	480	31,5	60	VGA
SVGA	800	x	600	37,9	60	Wytyczne VESA
XGA	1024	x	768	48,4	60	Wytyczne VESA
WXGA	1280	x	768	47,4	60	VESA
WXGA	1280	x	768	47,8	60	VESA
SXGA	1280	x	1024	64,0	60	VESA

## Rozwiązywanie problemów

Sprawdzić, czy wskaźnik  (tryb czuwania) nie miga w kolorze czerwonym.

### Jeśli miga

Uruchomiona została funkcja autodiagnostyki.









- 1 Zliczyć liczbę mignięć wskaźnika  (tryb czuwania) w czasie pomiędzy dwoma kolejnymi przerwami dwusekundowymi.

Na przykład, wskaźnik miga trzy razy, po czym następuje dwusekundowa przerwa, a następnie ponownie miga trzy razy.

- 2 Nacisnąć  na odbiorniku TV (u góry), aby wyłączyć telewizor, odłączyć go od gniazdka oraz poinformować sprzedawcę lub punkt serwisowy firmy Sony o sposobie migania wskaźnika (podać liczbę mignięć).

### Jeśli nie miga

- 1 Sprawdzić problemy przedstawione w tabeli poniżej.
- 2 Jeśli nie uda się wyeliminować problemu, oddać odbiornik TV do naprawy.

Warunek	Wyjaśnienie/Rozwiązanie
<b>Obraz</b>	
Brak obrazu (ekran jest ciemny), brak dźwięku	<ul style="list-style-type: none"><li>• Sprawdzić podłączenie anteny.</li><li>• Włożyć wtyczkę odbiornika TV do gniazdka, a następnie nacisnąć przycisk  na odbiorniku TV (u góry).</li><li>• Jeśli wskaźnik  (tryb czuwania) zaświeci się na czerwono, należy nacisnąć przycisk <b>TV I</b>/.</li></ul>
Brak obrazu lub brak w menu informacji pochodzących z urządzeń podłączonych do złącza SCART	<ul style="list-style-type: none"><li>• Nacisnąć /, aby wyświetlić listę podłączonych urządzeń, a następnie wybrać żądany sygnał wejściowy.</li><li>• Sprawdzić połączenie między urządzeniem dodatkowym i telewizorem.</li></ul>
Podwójne obrazy lub zakłócenia (tylko w trybie analogowym)	<ul style="list-style-type: none"><li>• Sprawdzić podłączenie anteny.</li><li>• Sprawdzić antenę i jej ustawienie.</li></ul>
Na ekranie widać tylko śnieżenie i zakłócenia (tylko w trybie analogowym)	<ul style="list-style-type: none"><li>• Sprawdzić, czy antena nie złamała się lub czy nie jest wygięta.</li><li>• Sprawdzić, czy nie upłynął okres żywotności anteny (3-5 lat w zwykłych warunkach, 1-2 lat w środowisku nadmorskim).</li></ul>
Zakłócenia obrazu podczas oglądania kanału telewizyjnego (tylko w trybie analogowym)	<ul style="list-style-type: none"><li>• Wybrać „ARC” (Automatyczna Regulacja Częstotliwości) w celu uzyskania lepszego obrazu (strona 52).</li></ul>
Czarne i/lub jasne punkciki na ekranie	<ul style="list-style-type: none"><li>• Obraz na ekranie składa się z pikseli. Niewielkie czarne plamki i/ lub białe punkciki (piksele) występujące na ekranie nie oznaczają defektu odbiornika.</li></ul>
Brak koloru w programach	<ul style="list-style-type: none"><li>• Wybrać „Zerowanie” (strona 42).</li></ul>
Brak koloru lub nieprawidłowy kolor przy sygnale pochodzącym z gniazd  /  COMPONENT IN	<ul style="list-style-type: none"><li>• Sprawdzić podłączenie gniazd / COMPONENT IN oraz skontrolować, czy każda wtyczka jest dobrze włożona do odpowiedniego gniazda.</li></ul>

Warunek	Wyjaśnienie/Rozwiązanie
Obraz zatrzymuje się lub na ekranie pojawiają się kwadraty	<ul style="list-style-type: none"> <li>• Sprawdzić poziom sygnału (strona 54). Jeśli pasek sygnału jest czerwony (brak sygnału) lub pomarańczowy (słaby sygnał), sprawdzić podłączenie anteny/telewizji kablowej.</li> <li>• Odłączyć urządzenie USB. Może ono być uszkodzone lub może nie być obsługiwane przez odbiornik TV.</li> </ul> <p>W celu uzyskania aktualnych informacji na temat kompatybilnych z odbiornikiem TV urządzeń USB należy wejść na podaną niżej stronę internetową:  <a href="http://support.sony-europe.com/TV/compatibility/">http://support.sony-europe.com/TV/compatibility/</a></p>
<b>Dźwięk</b>	
Brak dźwięku, ale obraz jest dobry	<ul style="list-style-type: none"> <li>• Naciśnąć <math>\triangleleft</math> +/- lub <math>\times</math> (Wyciszenie dźwięku).</li> <li>• Sprawdzić, czy „Głośnik” ustawiono na „Głośnik TV” (strona 49).</li> <li>• Jeśli jest używane wejście HDMI z Super Audio CD lub DVD-Audio, przez wyjście DIGITAL AUDIO OUT (OPTICAL) może nie być przesyłany sygnał audio.</li> </ul>
Poziomy głośności wejścia DIGITAL MEDIA PORT i wejść odbiornika TV lub innych urządzeń znacznie się od siebie różnią.	<ul style="list-style-type: none"> <li>• Skonfigurować ustawienie „Korekta głośności” w menu „Dźwięk” (strona 43).</li> </ul>
<b>Wyniki diagnostyki połączenia</b>	
Zostanie wyświetlony komunikat „Połączenie powiodło się.”	<p><b>Sprawdzanie połączeń</b></p> <ul style="list-style-type: none"> <li>• Użyć zwykłego przewodu zamiast kabla LAN.</li> <li>• Sprawdzić, czy kabel został odpowiednio podłączony.</li> <li>• Sprawdzić połączenie pomiędzy odbiornikiem TV a routerem szerokopasmowym.</li> </ul> <p><b>Sprawdzanie ustawień</b></p> <ul style="list-style-type: none"> <li>• Zmienić adres IP serwera DNS (patrz rozdział „Sprawdzanie połączenia sieciowego” na stronie 39) postępując zgodnie z poniższym opisem. <ul style="list-style-type: none"> <li>– Skontaktować się z usługodawcą internetowym.</li> <li>– Określić adres IP routera, jeżeli adres serwera DNS usługodawcy internetowego nie jest znany.</li> </ul> </li> </ul>
<b>Sieć domowa</b>	
Jeżeli nie można odnaleźć serwera, nie można pobrać listy a odtwarzanie nie działa.	<ul style="list-style-type: none"> <li>• Po zmianie ustawień serwera, wyłączyć i włączyć ponownie odbiornik TV naciskając <math>\cup</math> na telewizorze.</li> <li>• Wykonać „Diagnostyka serwera” (strona 40).</li> </ul> <p><b>Używanie komputera PC jako serwera</b></p> <ul style="list-style-type: none"> <li>• Sprawdzić, czy komputer PC jest włączony. Nie należy wyłączać komputera podczas uzyskiwania dostępu.</li> <li>• Jeżeli na serwerze zainstalowano oprogramowanie zabezpieczające, należy upewnić się, czy umożliwiono połączenia z urządzeń zewnętrznych. Aby uzyskać informacje należy skorzystać z podręcznika dostarczanego z oprogramowaniem zabezpieczającym.</li> <li>• Obciążenie komputera może być zbyt wysokie lub aplikacja serwera może być niestabilna. Wypróbować następujące działania: <ul style="list-style-type: none"> <li>– Zatrzymać aplikację serwera i ponownie ją uruchomić.</li> <li>– Ponownie uruchomić komputer.</li> <li>– Zmniejszyć liczbę aplikacji uruchomionych na komputerze.</li> <li>– Zmniejszyć ilość udostępnianych treści.</li> </ul> </li> </ul>
Zmiany na serwerze nie zostały zastosowane lub wyświetlana zawartość różni się od zawartości na serwerze.	<ul style="list-style-type: none"> <li>• Niekiedy zmiany nie są stosowane do wyświetlania TV nawet pomimo tego, że zawartość została dodana i/lub usunięta z serwera. Jeżeli do tego dojdzie, należy przejść o jeden poziom wyżej i spróbować otworzyć folder na serwerze ponownie.</li> </ul>



Warunek	Wyjaśnienie/Rozwiązanie
Pliki zdjęciowe oraz/lub muzyczne nie są wyświetlane lub nie są wyświetlane ikony.	<p><b>Kontrola wstępna</b></p> <ul style="list-style-type: none"> <li>• Sprawdzić, czy podłączone urządzenie obsługuje DLNA.</li> <li>• Działanie nie jest gwarantowane dla wszystkich serwerów. Ponadto, działanie różni się w zależności od funkcji serwera oraz rodzaju udostępnianej treści.</li> <li>• Włączyć podłączone urządzenie.</li> </ul> <p><b>Sprawdzanie połączeń</b></p> <ul style="list-style-type: none"> <li>• Sprawdzić, czy kabel LAN i/lub przewody zasilające serwera nie zostały odłączone.</li> </ul> <p><b>Sprawdzanie ustawień</b></p> <ul style="list-style-type: none"> <li>• Sprawdzić, czy podłączone urządzenie zostało zarejestrowane w „Ustawienia wyświetlania serwerów” (strona 40).</li> <li>• Sprawdzić, czy serwer został prawidłowo skonfigurowany.</li> <li>• Sprawdzić, czy wybrany sprzęt został podłączony do sieci i można do niego uzyskać dostęp.</li> <li>• Jeżeli opcja Ustawienia adresu IP „Adres IP” w menu „Sieć”, w obszarze „Ustawienia sieciowe” została ustawiona na „DHCP (automatyczny DNS)” lub „DHCP (ręczny DNS)”, rozpoznanie urządzenia może zająć trochę czasu, jeżeli brak jest serwera DHCP.</li> <li>• Wykonać „Diagnostyka serwera” (strona 40).</li> </ul>
Urządzenie zgodne z rendererem (kontroler) nie rozpoznaje odbiornika TV.	<p><b>Sprawdzanie połączeń</b></p> <ul style="list-style-type: none"> <li>• Sprawdzić, czy kabel LAN i/lub przewody zasilające serwera nie zostały odłączone.</li> </ul> <p><b>Sprawdzanie ustawień</b></p> <ul style="list-style-type: none"> <li>• Sprawdzić, czy nie uruchomiono „Funkcja Renderer” (strona 56).</li> <li>• Sprawdzić, czy podłączone urządzenie zostało zarejestrowane w „Renderer - kontrola dostępu” (strona 56).</li> </ul>
<b>Wybieranie</b>	
Nie można wybrać danego kanału	<ul style="list-style-type: none"> <li>• Przełączyć między trybem cyfrowym i analogowym oraz wybrać żądany kanał cyfrowy/analogowy.</li> </ul>
Niektóre kanały są puste	<ul style="list-style-type: none"> <li>• Kanał jest kodowany lub dostępny po wykupieniu abonamentu. Wykupić abonament na usługi płatnej telewizji.</li> <li>• Na kanale pojawiają się tylko dane (brak obrazu lub dźwięku).</li> <li>• Skontaktować się z nadawcą audycji, aby uzyskać informacje na temat transmisji.</li> </ul>
Nie są wyświetlane kanały cyfrowe	<ul style="list-style-type: none"> <li>• Skontaktować się z instalatorem, aby ustalić, czy na danym terenie dostępna jest transmisja cyfrowa.</li> <li>• Kupić antenę o większym wzmocnieniu.</li> </ul>
<b>Ogólne</b>	
Zniekształcony obraz i/lub dźwięk	<ul style="list-style-type: none"> <li>• Ustawić telewizor z dala od źródeł zakłóceń elektrycznych takich jak pojazdy, motocykle, suszarki do włosów lub innych urządzeń optycznych.</li> <li>• Podczas podłączania dodatkowych urządzeń należy zachować odpowiedni dystans od telewizora.</li> <li>• Sprawdzić podłączenie anteny.</li> <li>• Kabel antenowy powinien znajdować się z dala od innych kabli przyłączeniowych.</li> </ul>
Odbiornik TV automatycznie wyłącza się (przełącza się w tryb czuwania)	<ul style="list-style-type: none"> <li>• Sprawdzić, czy nie uruchomiono „Timer włączania” lub potwierdzić „Czas trwania” ustawiając w tym celu „Ustawienia timera włączania” (strona 46).</li> <li>• Po 10 minutach bez odebrania sygnału i wykonania dowolnej czynności telewizor automatycznie przechodzi do trybu czuwania.</li> </ul>
Odbiornik TV automatycznie włącza się	<ul style="list-style-type: none"> <li>• Sprawdzić, czy nie uruchomiono „Timer włączania” (strona 46).</li> </ul>
Nie można wybrać pewnych sygnałów wejściowych	<ul style="list-style-type: none"> <li>• Wybrać „Ustawienia A/V” i anulować „Pomiń” źródła sygnału wejściowego (strona 48).</li> </ul>
Pilot nie działa	<ul style="list-style-type: none"> <li>• Wymienić baterie.</li> </ul>

Warunek	Wyjaśnienie/Rozwiązanie
Przyciski funkcyjne BD, DVD, AMP i TV na pilocie migają synchronicznie.	<ul style="list-style-type: none"> <li>• Baterie w pilocie wyczerpały się. Wymień baterie na nowe.</li> </ul>
Do listy ulubionych nie można dodać kanału	<ul style="list-style-type: none"> <li>• W liście ulubionych można zapisać do 999 kanałów.</li> </ul>
Lista programów TV systemu GUIDE Plus+ jest pusta	<ul style="list-style-type: none"> <li>• Sprawdzić podłączenie anteny.</li> <li>• Okablowanie i ustawienia są prawidłowe, ale system GUIDE Plus+ nie był podłączony przez wystarczający czas, aby pobrać dane listy programów TV. Pozostawić odbiornik TV w trybie „STANDBY” na noc (24 godziny) lub użyć opcji „Manual Data Download” (strona 22).</li> <li>• Przebywanie w kraju/regionie, w którym system GUIDE Plus+ nie jest jeszcze dostępny. Sprawdzić listę krajów, aby określić, czy dany region jest obsługiwany. (<a href="http://www.europe.guideplus.com/">http://www.europe.guideplus.com/</a>)</li> </ul>
Sprzęt HDMI nie jest wyświetlany na „Lista urządzeń HDMI”	<ul style="list-style-type: none"> <li>• Sprawdzić, czy urządzenie obsługuje „Sterowanie przez HDMI”.</li> </ul>
Niektóre kanały nie są dostrojone	<ul style="list-style-type: none"> <li>• Sprawdzić na poniższej stronie internetowej informacje o operatorach telewizji kablowej. <a href="http://support.sony-europe.com/TV/DVBC/">http://support.sony-europe.com/TV/DVBC/</a></li> </ul>
Nie można wybrać opcji „Wył.” w obszarze „Sterowanie przez HDMI”.	<ul style="list-style-type: none"> <li>• Jeśli jakiegokolwiek urządzenie audio obsługujące „Sterowanie przez HDMI” jest podłączone do odbiornika TV, nie można wybrać „Wył.” w tym menu. Aby zmienić wyjście audio na głośnik odbiornika TV, wybrać „Głośnik TV” w menu „Głośnik” (strona 49).</li> </ul>
Odpadła siatka głośnika	<ul style="list-style-type: none"> <li>• W zamocowania siatki głośnika należy wyłączyć odbiornik, a następnie wyjąć wtyczkę z gniazda sieciowego. Następnie należy wykonać poniższą procedurę. Siatkę głośnika należy ustawić tak, aby dopasować oznaczenia na siatce i telewizorze. Następnie należy umieścić wypustki siatki w otworach telewizora i delikatnie docisnąć siatkę. Sprawdzić, czy siatka przylega dokładnie do telewizora, a następnie umieścić ją na miejscu, dociskając ją i przesuwając w lewo. Aby uniknąć uszkodzenia telewizora, nie należy dotykać głośników ani miejsc w ich pobliżu.</li> </ul>

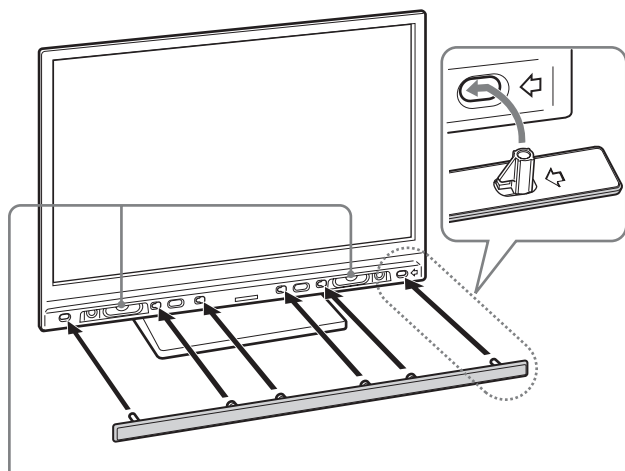

Nie należy dotykać głośników.



## Введение

Благодарим Вас за то, что Вы выбрали этот телевизор Sony.

Перед первым включением телевизора внимательно ознакомьтесь с данной инструкцией по эксплуатации и сохраните ее для консультаций в будущем.

Изготовителем данного изделия является компания Sony Corporation, расположенная по адресу: 1-7-1 Konan Minato-ku Tokyo, 108-0075 Japan. Авторизованным представителем по вопросам электромагнитной совместимости и безопасности данного изделия является компания Sony Deutschland GmbH, расположенная по адресу: Hedelfinger Strasse 61, 70327 Stuttgart, Germany. По всем вопросам, связанным с гарантийными обязательствами в отношении настоящего изделия или с его обслуживанием, обращайтесь по адресу, указанному в отдельной сервисной или гарантийной документации.

## Примечание в отношении Цифрового ТВ

- Все функции, относящиеся к Цифровому ТВ (DVB), будут действовать только в тех странах или регионах, в которых ведется эфирная цифровая трансляция сигнала DVB-T (MPEG2 или MPEG4 AVC), или обеспечивается доступ к совместимому кабельному цифровому вещанию DVB-C (MPEG2 или MPEG4 AVC). Просим Вас уточнить у своего дилера, можно ли принимать сигнал DVB-T там, где Вы живете, или узнать у своего провайдера кабельного телевидения, доступна ли предоставляемая им услуга кабельного вещания DVB-C для Вашего телевизора.
- Провайдер кабельного ТВ может установить дополнительный сбор за такую услугу и потребовать от Вас согласия со своими условиями.
- Хотя данный телевизор удовлетворяет характеристикам DVB-T и DVB-C, мы не можем гарантировать его совместимость с будущим цифровым эфирным вещанием в формате DVB-T и цифровым кабельным вещанием в формате DVB-C.
- Некоторые из функций Цифрового ТВ в некоторых странах/регионах могут быть недоступными, а правильный прием сигнала стандарта DVB-C может быть обеспечен не для всех провайдеров кабельного ТВ.
- Дополнительную информацию о стандарте DVB-C см. на нашем сайте поддержки услуг кабельного ТВ: <http://support.sony-europe.com/TV/DVBC/>

## Информация о торговых марках

- DVB является зарегистрированной торговой маркой DVB Project
- DLNA и DLNA CERTIFIED являются товарными знаками и/или знаками обслуживания Digital Living Network Alliance.
- GUIDE Plus+ является (1) зарегистрированным товарным знаком или товарным знаком, (2) изготовлено по лицензии компании и (3) является предметом различных международных патентов и патентных заявок, которые принадлежат или лицензией на которые обладает Gemstar-TV Guide International, Inc. и/или ее дочерние компании.

Sony Corporation, 1-7-1 Konan,  
Minato-ku, Tokyo Japan  
Assembled in Spain, Slovakia



Сони Корпорейшн, 1-7-1 Конан,  
Минато-ку, Токио, Япония  
Собрано в Испании, Словакия



- GEMSTAR-TV GUIDE INTERNATIONAL, INC. И/ИЛИ ЕЕ ДОЧЕРНИЕ КОМПАНИИ НЕ НЕСУТ ОТВЕТСТВЕННОСТИ ЗА ТОЧНОСТЬ ИНФОРМАЦИИ, СОДЕРЖАЩЕЙСЯ В РАСПИСАНИИ ПРОГРАММЫ, ПРЕДОСТАВЛЯЕМОЙ GUIDE PLUS+ SYSTEM, НИ ПРИ КАКИХ ОБСТОЯТЕЛЬСТВАХ GEMSTAR-TV GUIDE INTERNATIONAL, INC. И/ИЛИ ЕЕ ДОЧЕРНИЕ КОМПАНИИ НЕ НЕСУТ ОТВЕТСТВЕННОСТИ ЗА КАКИЕ БЫ ТО НИ БЫЛО УБЫТКИ В ВИДЕ УПУЩЕННОЙ ПРИБЫЛИ, ОСТАНОВКИ КОММЕРЧЕСКОЙ ДЕЯТЕЛЬНОСТИ ИЛИ НЕПРЯМЫЕ, ПОБОЧНЫЕ ИЛИ КОСВЕННЫЕ УБЫТКИ, ВОЗНИКШИЕ ПО ПРИЧИНЕ ПРЕДОСТАВЛЕНИЯ ИЛИ ИСПОЛЬЗОВАНИЯ КАКОЙ-ЛИБО ИНФОРМАЦИИ, ОБОРУДОВАНИЯ ИЛИ УСЛУГ, СВЯЗАННЫХ С GUIDE PLUS+ SYSTEM.
- Изготовлено по лицензии компании Dolby Laboratories. Долби и знак в виде двойной буквы D являются товарными знаками компании Dolby Laboratories.
- HDMI, логотип HDMI и High-Definition Multimedia Interface являются зарегистрированными торговыми марками компании HDMI Licensing LLC.
- "BRAVIA" и символ BRAVIA являются товарными знаками компании Sony Corporation.
- "XMB" и "cross media bar" являются товарными знаками Sony Corporation и Sony Computer Entertainment Inc.



# Содержание

<b>Начало работы</b>	<b>4</b>
Сведения по безопасности.....	10
Меры предосторожности.....	12
Элементы управления и индикаторы пульта ДУ и телевизора .....	13
<b>Просмотр телевизора</b>	
Просмотр телевизора.....	19
Использование системы GUIDE Plus+™ и цифрового электронного телегида (EPG) <b>DVB</b> .....	22
Использование списка цифровых избранных программ <b>DVB</b> .....	26
<b>Использование дополнительных устройств</b>	
Схема подключения .....	27
Просмотр изображения с устройств, подключенных к телевизору .....	30
Просмотр фотографий и воспроизведение музыки через USB.....	32
Использование функции BRAVIA Sync с функцией “Контроль по HDMI” .....	35
Управление дополнительными устройствами с помощью пульта ДУ телевизора .....	36
<b>Использование сетевых функций</b>	
Подключение телевизора к сети .....	39
Просмотр фотографий и воспроизведение музыки по сети .....	40
Проверка сетевых соединений .....	42
Изменение настроек отображения серверов .....	43
<b>Использование функций Меню</b>	
Навигация в меню Дом (ХМВ™).....	44
Установки .....	46
<b>Дополнительные сведения</b>	
Установка принадлежностей (настенный монтажный кронштейн) .....	62
Технические характеристики.....	64
Поиск неисправностей .....	67

**DVB** : только для цифровых каналов

 Перед включением телевизора прочтите раздел “Сведения по безопасности” этого руководства. Сохраняйте данное руководство для справок в будущем.

# Начало работы

## Перед использованием

### Проверка комплекта поставки

Кабель питания (1)

Пульт ДУ RM-ED012 (1)

Батарейки размера AA (тип R6) (2)

Подставка (1) и винты для подставки (4)  
(только для моделей KDL-46Z4500/KDL-40Z4500)

### Установка батареек в пульт ДУ

Чтобы открыть крышку, нажмите на нее и поднимите.

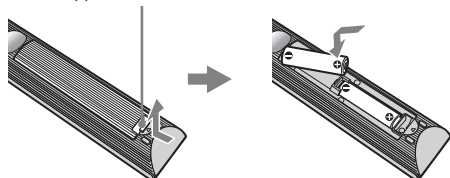

- Вставляя батарейки, соблюдайте полярность.
- Не используйте одновременно батарейки различных типов или старые и новые батарейки.
- При утилизации батареек всегда соблюдайте правила охраны окружающей среды. В некоторых регионах правила утилизации батареек могут быть регламентированы. Просьба обращаться по этому поводу в местные органы власти.
- Бережно обращайтесь с пультом ДУ. Не бросайте его, не становитесь на него и не лейте на него никаких жидкостей.
- Не оставляйте пульт ДУ вблизи источников тепла или в месте, подверженном прямому воздействию солнечных лучей, или во влажном помещении.

### Замена решетки динамика

Блок решетки динамика можно заменить на другие дополнительно приобретаемые решетки. Однако его следует снимать только для замены. Для получения дополнительной информации см. инструкции, прилагаемые к блокам решеток динамиков.

4 RU

## 1: Установка телевизора на подставке (для моделей KDL-46Z4500/KDL-40Z4500)

- 1 Откройте картонную коробку и достаньте из нее подставку и винты.
- 2 Установите телевизор на подставку. Будьте осторожны, чтобы не передавить кабели.

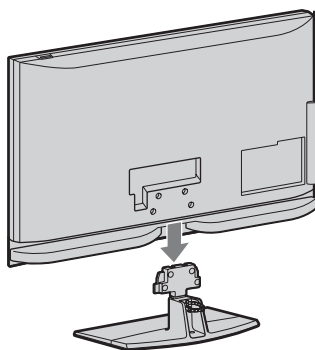

- 3 Прикрепите телевизор к подставке, установив прилагаемые винты в отверстия, указанные стрелками ↑.

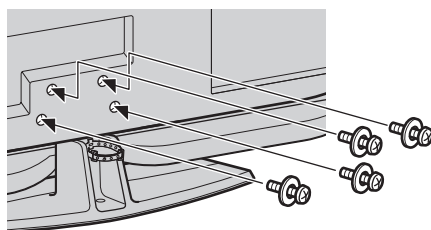

- При использовании электрической отвертки задайте момент затяжки, равный приблизительно 1,5 Н·м {15 кгс·см}.

## 2: Подключение антенны/ телеприставки/ видеозаписывающего устройства (например, DVD-рекордера)

Подключение телеприставки/  
видеозаписывающего устройства  
(например, DVD-рекордера) с помощью  
разъема SCART

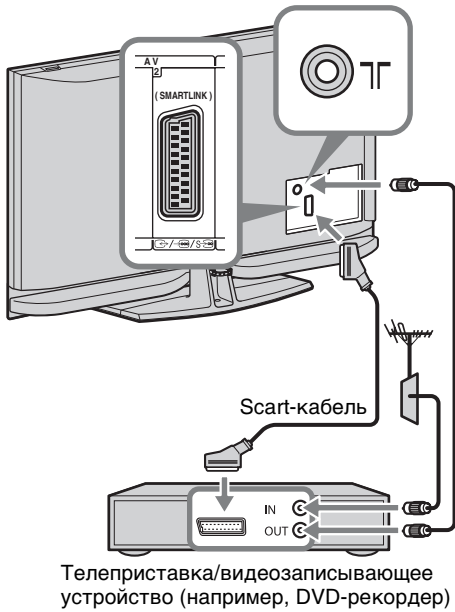

Подключение телеприставки/  
видеозаписывающего устройства  
(например, DVD-рекордера) с помощью  
разъема HDMI

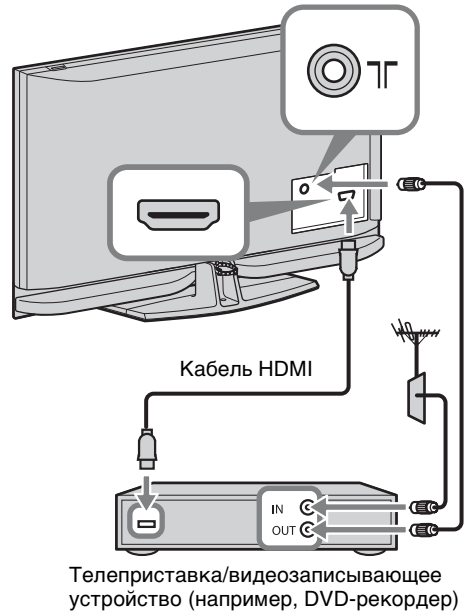

### 3: Меры по предотвращению падения телевизора

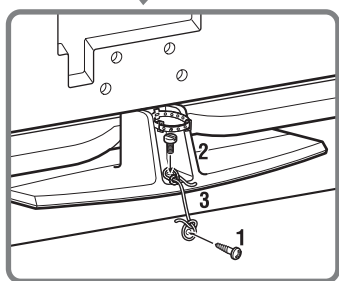
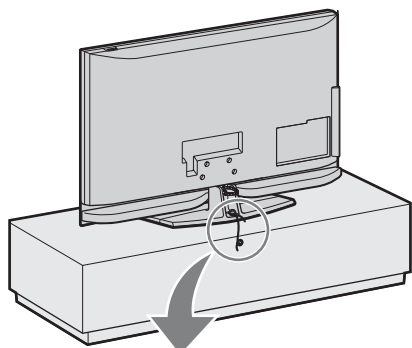

- 1 Закрутите шуруп (диаметром 4 мм, не входит в комплект поставки) в подставку под телевизор.
- 2 Закрутите винт (M6 × 12-15, не входит в комплект поставки) в резьбовое отверстие в основании телевизора.
- 3 Свяжите шуруп и винт прочной бечевкой.

### 4: Крепление кабелей

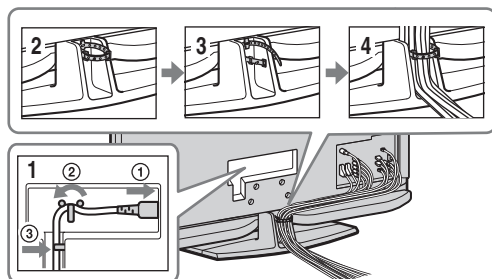





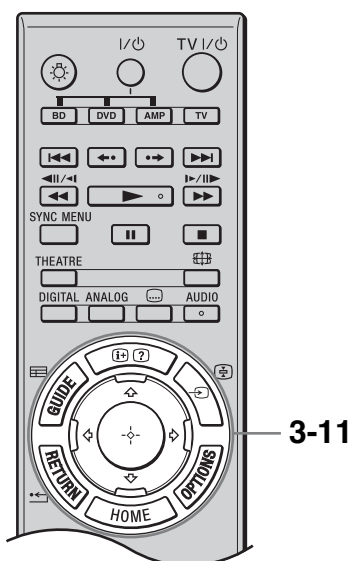
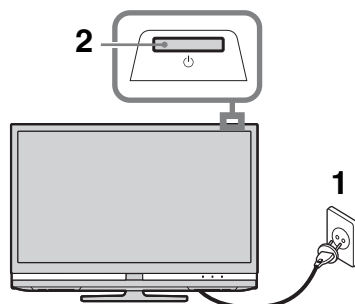

- Не прокладывайте кабель питания рядом с другими кабелями.

### 5: Первоначальная настройка





- 1 Включите телевизор в сеть (220-240 В переменного тока, 50 Гц).



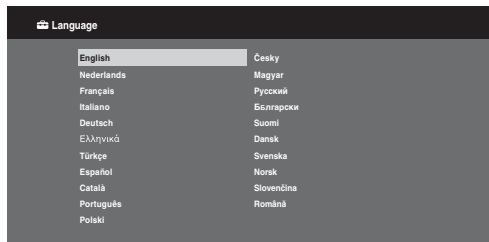

- 2 Нажмите кнопку  на телевизоре. При первом включении телевизора на его экране автоматически откроется меню выбора языка.
- 3 С помощью кнопок /// выберите в открывшемся на экране меню требуемый язык, затем нажмите .

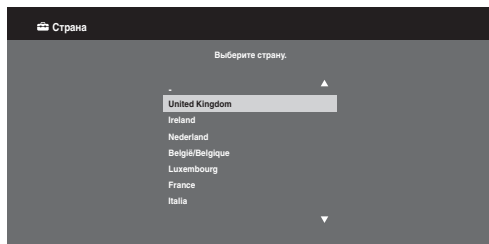

- 4 С помощью кнопок / выберите страну, в которой будет использоваться телевизор, затем нажмите .





Если страны, в которой будет использоваться телевизор, нет в списке, вместо страны выберите значение “-”.

- 5 С помощью кнопок / выберите тип местоположения, в котором Вы хотите использовать телевизор, затем нажмите .



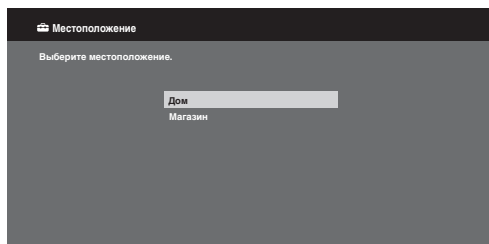

- Выберите “Дом” для установки наилучших настроек при использовании телевизора дома.

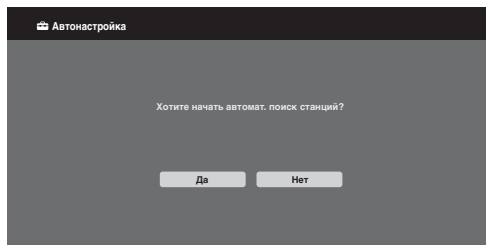

- 6 Выберите “Да”, затем нажмите .



- 7 С помощью кнопок / выберите пункт “Эфир” или “Кабель”, затем нажмите .

При выборе пункта “Кабель” на экране появится страница выбора типа сканирования. См. “Настройка телевизора на прием сигналов кабельного телевидения” (стр. 8). Телевизор начнет автоматический поиск всех доступных цифровых, а затем аналоговых каналов. Это может занять некоторое время - при этом не нажимайте никакие кнопки ни на телевизоре, ни на пульте ДУ.

#### В случае появления на экране сообщения

Ни один цифровой или аналоговый канал не найден. Проверьте, правильно ли выполнено подключение антенны/кабеля и нажмите кнопку , чтобы повторно запустить процедуру автонастройки.

- 8 При появлении на экране меню “Сортировка прогр.” выполните операции, описанные в разделе “Сортировка прогр.” (стр. 56).

Если Вы не хотите менять порядок, в котором аналоговые каналы сохранены в памяти Вашего телевизора, нажмите  RETURN для перехода к шагу 9.

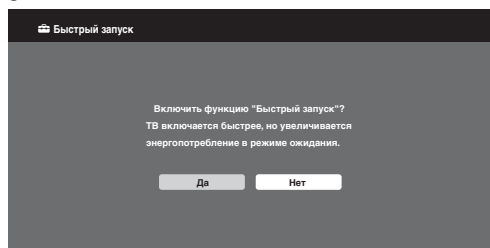

Подробности см. на стр. 49.

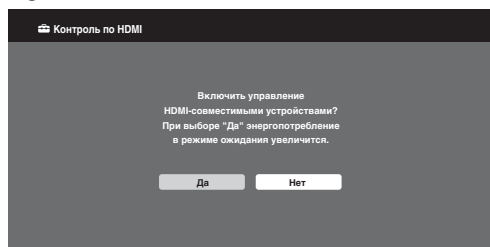

Подробности см. на стр. 35.

После выполнения этого шага откроется экран настроек GUIDE Plus+, если доступна система GUIDE Plus+.

### 11 Нажмите ⊕.

Теперь телевизор настроен на прием всех доступных каналов.



- В случае, если прием цифрового канала невозможен, или при выборе в шаге 4 страны, в которой отсутствует цифровое вещание, установку времени следует производить после выполнения шага 8.

## Настройка телевизора на прием сигналов кабельного телевидения

### 1 Нажмите ⊕.

### 2 С помощью кнопок ⬅/➡ выберите пункт “Быстрое сканирование” или “Полное сканирование”, затем Нажмите ⊕.

#### “Быстрое сканирование”:

настройка на каналы осуществляется на основе информации провайдера кабельного телевидения, содержащейся в телевизионном сигнале.

Для параметров “Частота”, “Код доступа к сети” и “Символьная скорость” рекомендуется установить значение “Авто”. Эта опция рекомендуется для быстрой настройки в случае, когда она поддерживается Вашим провайдером кабельного телевидения.

Если при выборе пункта “Быстрое сканирование” настройка каналов не выполняется, используйте описанный ниже метод “Полное сканирование”.

#### “Полное сканирование”:

Выполняются поиск и сохранение всех доступных телевизионных каналов. Эта процедура может занять некоторое время. Данный вариант рекомендуется, если метод “Быстрое сканирование” не поддерживается Вашим провайдером кабельного телевидения.

Дополнительную информацию о поддержке провайдеров см. на нашем сайте поддержки услуг кабельного ТВ:

<http://support.sony-europe.com/TV/DVBC/>

### 3 С помощью кнопки ⬇ выберите пункт “Начать”, затем нажмите ⊕.

Телевизор начнет автоматический поиск каналов. В это время не нажимайте никакие кнопки на телевизоре или на пульте ДУ.



- Некоторые провайдеры кабельного телевидения не поддерживают функцию “Быстрое сканирование”. Если при использовании функции “Быстрое сканирование” не найден ни один канал, выполните “Полное сканирование”.

## Настройка системы GUIDE Plus+ (только при доступности системы GUIDE Plus+)\*

\* Условия настройки этой функции:

- Вы находитесь в Великобритании, Италии, Германии или Испании.
- Вы можете принимать цифровое вещание.

– Если в шаге 7 раздела “5: Первоначальная настройка” выбрано значение “Эфир”.

- 1 Введите индекс региона, в котором Вы находитесь, с помощью кнопок  $\uparrow/\downarrow/\leftarrow/\rightarrow/+$ .



- Введите индекс слева, если он содержит менее семи символов.

- 2 Выберите язык системы GUIDE Plus+.

Этот шаг будет пропущен, если в шаге 3 раздела “5: Первоначальная настройка” будет выбран любой из следующих языков: “English”, “Deutsch”, “Español”, “Italiano”, “Français” или “Nederlands”.

- 3 Загрузка данных GUIDE Plus+.

Первоначальная загрузка данных может занять некоторое время - при этом не нажимайте никакие кнопки ни на телевизоре, ни на пульте ДУ. После первой загрузки программы передач все последующие загрузки будут выполняться автоматически.

## Регулировка угла просмотра телевизора

Расположение экрана телевизора можно отрегулировать в пределах указанных значений.

**Отрегулируйте угол поворота экрана влево и вправо**

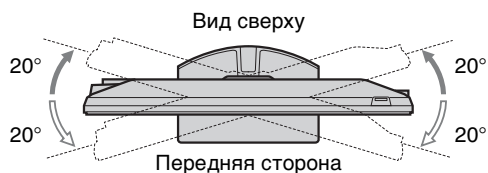

- При регулировке угла удерживайте настольную подставку одной рукой, чтобы предотвратить соскальзывание или опрокидывание телевизора.

## Отсоединение настольной подставки от телевизора



- Выкрутите винты, показанные стрелками  $\uparrow$ .
- Отсоединять настольную подставку от телевизора можно только в следующих случаях.
  - Выполнение настенной установки телевизора.
  - Для упаковки телевизора в коробку при покупке (только для моделей KDL-46Z4500/KDL-40Z4500).

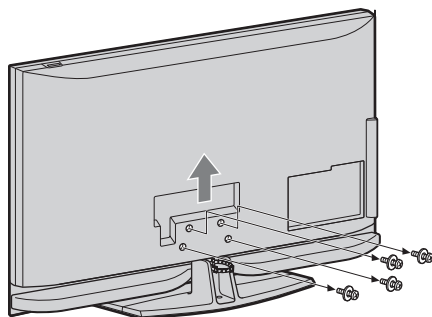

# Сведения по безопасности

## Установка и подключение

Во избежание возгорания, поражения электрическим током, повреждения телевизора и/или травм выполняйте установку и эксплуатацию телевизора в соответствии с нижеследующими указаниями.

### Установка

- Телевизор следует устанавливать вблизи легкодоступной сетевой розетки.
- Установите телевизор на ровную устойчивую поверхность.
- Настенная установка телевизора должна выполняться только квалифицированными специалистами сервисной службы.
- По соображениям безопасности настоятельно рекомендуется использовать аксессуары Sony, в том числе:
  - Кронштейн для настенной установки SU-WL500
- Обязательно используйте винты, прилагаемые к настенному монтажному кронштейну, когда будете прикреплять монтажные крюки к телевизору. Длина прилагаемых винтов составляет 8-12 мм от поверхности прикрепления монтажного крюка. Диаметр и длина винтов различаются в зависимости от модели настенного монтажного кронштейна. Использование винтов, отличных от прилагаемых, может привести к внутренним повреждениям телевизора или его опрокидыванию и т.д.

8mm – 12mm

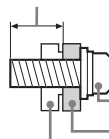

Винт (прилагаемый к настенному монтажному кронштейну)

Монтажный крюк

Крепление крюка на задней панели телевизора.

### Перемещение

- Перед перемещением телевизора отсоедините от него все кабели.
- Для переноски телевизора больших размеров требуются два или три человека.
- При переноске телевизора вручную держите его, как показано на рисунке справа. Не прикладывайте усилия к ЖК-панели и к рамке вокруг экрана.
- При подъеме или перемещении телевизора крепко придерживайте его снизу.
- При перевозке берегите телевизор от ударов и сильной вибрации.
- Если необходимо доставить телевизор в ремонтную мастерскую или перевезти в другое место, упакуйте его в картонную коробку и упаковочный материал, в которых он поставлялся изначально.

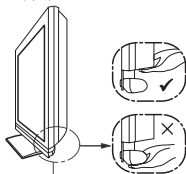
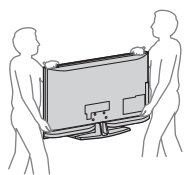

Обязательно удерживайте телевизор за нижнюю часть панели, а не за прозрачную часть, динамик или решетку динамика. Не сжимайте область решетки динамика на панели.

### Вентиляция

- Никогда не перекрывайте вентиляционные отверстия и не вставляйте в них никакие предметы.
- Оставьте свободное пространство вокруг телевизора, как показано на рисунке ниже.
- Для обеспечения надлежащей циркуляции воздуха настоятельно рекомендуется использовать специальный кронштейн для настенной установки производства компании Sony.

#### Настенная установка

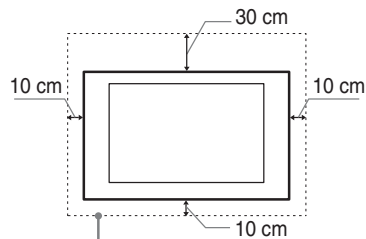

Обеспечьте вокруг телевизора расстояние не меньше указанного.

#### Установка на подставке

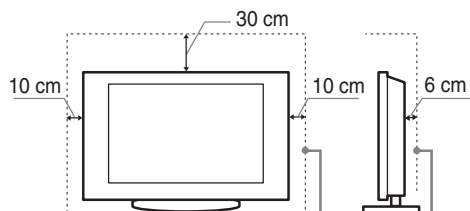

Обеспечьте вокруг телевизора расстояние не меньше указанного.

- Для обеспечения надлежащей вентиляции и предотвращения скопления грязи и пыли:
  - Не кладите телевизор экраном вниз; не устанавливайте телевизор перевернутым нижней стороной вверх, задом наперед или набок.
  - Не устанавливайте телевизор на полке, ковре, кровати или в шкафу;
  - Не накрывайте телевизор тканью, например, занавесками, а также газетами и т.п.
  - Не устанавливайте телевизор так, как показано на рисунке ниже.

Циркуляция воздуха нарушена.

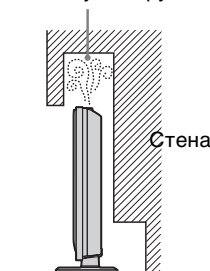

Циркуляция воздуха нарушена.

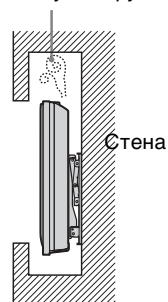

## Кабель питания

Во избежание возгорания, поражения электрическим током, повреждения телевизора и/или травм обращайтесь с кабелем питания и сетевой розеткой в соответствии с нижеследующими указаниями:

- Используйте только кабели питания поставки Sony, не пользуйтесь кабелями других поставщиков.
- Вставляйте вилку в розетку до конца.
- Используйте для питания телевизора только сеть переменного тока напряжением 220-240 В.
- Выполняя кабельные соединения между устройствами, в целях безопасности извлеките кабель питания из сетевой розетки и будьте осторожны, чтобы не запнуться о кабели.
- Перед выполнением каких-либо работ с телевизором или его переноской выньте вилку кабеля питания от сети.
- Кабель питания не должен находиться рядом с источниками тепла.
- Регулярно чистите вилку кабеля питания, предварительно вынимая ее из розетки. Если на вилке имеется пыль, в которой скапливается влага, это может привести к повреждению изоляции и, как следствие, к возгоранию.

## Примечания

- Не используйте входящий в комплект поставки кабель питания с другим оборудованием.
- Не пережимайте, не перегибайте и не перекручивайте кабель питания, прилагая излишние усилия. В противном случае могут оголиться или переломиться внутренние жилы кабеля.
- Не изменяйте конструкцию кабеля питания.
- Не ставьте и не кладите никакие тяжелые предметы на кабель питания.
- Вынимая кабель питания из розетки, не тяните за сам кабель.
- Не подключайте слишком много приборов к одной электророзетке.
- Не пользуйтесь электророзеткой с плохими контактами.

## Запрещенные типы установки

Во избежание возгорания, поражения электрическим током, повреждения телевизора и/или травм не устанавливайте/не эксплуатируйте телевизор в таких местах, помещениях и ситуациях, которые перечислены ниже.

## Места расположения:

На открытом воздухе (под прямыми солнечными лучами), на берегу моря, на корабле или другом судне, в автомобиле, в медицинских учреждениях, в неустойчивом положении; вблизи воды, или там, где возможно воздействие на него дождя, влаги или дыма.

## Помещения:

В жарких, влажных или слишком запыленных помещениях; в местах, где могут быть насекомые; в таких местах, в которых телевизор может быть подвержен механической вибрации; вблизи огнеопасных объектов (свечей и др.).

На телевизор не должны попадать какие-либо капли или брызги; нельзя ставить на него предметы, содержащие жидкости, например вазу с цветами.

## Ситуации:

Не касайтесь телевизора мокрыми руками; не эксплуатируйте его со снятым корпусом или с дополнительными аксессуарами, не рекомендованными изготовителем. Во время грозы отключайте телевизор от розетки электропитания и антенны.

## Осколки:

- Не бросайте никакие предметы в телевизор. От удара экранное стекло может разбиться и нанести серьезную травму.
- Если на поверхности телевизора образовались трещины, перед тем, как прикоснуться к нему, выньте кабель питания из розетки. В противном случае Вы можете получить удар электрическим током.

## Если телевизор не используется

- Если Вы не собираетесь пользоваться телевизором в течение нескольких дней, по соображениям безопасности и энергосбережения его следует отключить от сети электропитания.
- Так как телевизор не отключается от сети при выключении кнопкой, для его полного отключения от электропитания выньте вилку кабеля питания из розетки.
- Следует иметь в виду, что некоторые телевизоры обладают функциями, для корректной работы которых требуется оставлять телевизор в дежурном режиме.

## Меры предосторожности в отношении детей

- Не позволяйте детям взбираться на телевизор.
- Храните мелкие детали вне досягаемости детей, чтобы они не могли случайно проглотить их.

## Если имеют место следующие неисправности...

Немедленно **выключите** телевизор и выньте вилку кабеля питания из розетки в следующих случаях.

Обратитесь к своему дилеру или в сервисный центр Sony для того, чтобы квалифицированные специалисты сервисной службы выполнили проверку телевизора.

## В случае, если:

- Поврежден кабель питания.
- Электророзетка имеет плохие контакты.
- Телевизор получил повреждения в результате падения, удара или попадания брошенным в него предметом.
- Внутри корпуса телевизора через отверстия попала жидкость или какой-либо предмет.

# Меры предосторожности

## Просмотр телевизора

- Смотрите телевизор при достаточном освещении; просмотр при плохом освещении или в течение чрезмерно продолжительного времени утомляет глаза.
- При использовании наушниками не устанавливайте слишком большую громкость, чтобы не повредить слух.

## ЖК-экран

- Хотя ЖК-экран изготовлен по высокоточной технологии и число эффективных точек достигает 99,99 % и выше, на экране могут постоянно появляться черные или яркие цветные (красные, синие или зеленые) точки. Это структурное свойство ЖК-экрана, которое не является признаком неисправности.
- Не нажимайте на защитный фильтр, не царапайте его и не ставьте на телевизор какие-либо предметы. Это может привести к неравномерности изображения или повреждению ЖК-экрана.
- Если телевизор работает в холодном месте, изображение может оказаться размытым или слишком темным. Это не является признаком неисправности. Эти явления исчезнут с повышением температуры.
- При продолжительной демонстрации неподвижного изображения могут появляться остаточные изображения. Через несколько секунд они могут исчезнуть.
- Во время работы телевизора экран и корпус нагреваются. Это не является признаком неисправности.
- ЖК-экран содержит небольшое количество жидких кристаллов. Некоторые люминесцентные лампы, применяемые в этом телевизоре, содержат также ртуть. При утилизации соблюдайте соответствующие местные положения и инструкции.

## Уход за поверхностью экрана, корпусом телевизора и их чистка

Перед чисткой телевизора или вилки кабеля питания отсоедините кабель от сети.

Для обеспечения сохранности конструкционных материалов и покрытия экрана телевизора соблюдайте следующие меры предосторожности.

- Для удаления пыли с поверхности экрана/корпуса телевизора осторожно протирайте его мягкой тканью. Если пыль не удаляется полностью, протрите экран мягкой тканью, слегка смоченной в слабом растворе мягкого моющего средства.
- Ни в коем случае не используйте никакие абразивные материалы, щелочные/кислотные очистители, чистящие порошки и такие летучие растворители, как спирт, бензин, разбавитель или инсектициды. Применение этих веществ или длительный контакт с изделиями из резины/винила могут повредить покрытие корпуса или поверхность экрана.
- Для обеспечения надлежащей вентиляции рекомендуется периодически чистить вентиляционные отверстия с помощью пылесоса.
- При регулировке угла наклона телевизора изменяйте его положение медленно и осторожно во избежание соскальзывания телевизора с подставки.

## Дополнительные устройства

Держите дополнительные компоненты или оборудование, излучающее электромагнитные волны, на расстоянии от телевизора. В противном случае может иметь место искажение изображения и/или звука.

## Утилизация телевизора



**Утилизация отслужившего электрического и электронного оборудования (директива применяется в странах Евросоюза и других европейских странах, где действуют системы раздельного сбора отходов)**

Данный знак на устройстве или его упаковке обозначает, что данное устройство нельзя утилизировать вместе с прочими бытовыми отходами. Его следует сдать в соответствующий приемный пункт переработки электрического и электронного оборудования. Неправильная утилизация данного изделия может привести к потенциально негативному влиянию на окружающую среду и здоровье людей, поэтому для предотвращения подобных последствий необходимо выполнять специальные требования по утилизации этого изделия. Переработка данных материалов поможет сохранить природные ресурсы. Для получения более подробной информации о переработке этого изделия обратитесь в местные органы городского управления, службу сбора бытовых отходов или в магазин, где было приобретено изделие.



**Утилизация отслуживших батареек (норма, применимая для Европейского Союза и других европейских стран с системами дифференцированного сбора отходов)**

Данный знак на батарейке или на упаковке обозначает, что при утилизации батарейки, поставленной с данным изделием, с ней нельзя обращаться как с обычными бытовыми отходами. Неправильная утилизация этих батареек может привести к потенциально негативному влиянию на окружающую среду и здоровье людей, поэтому для предотвращения подобных последствий необходимо соблюдать правила их утилизации. Вторичная переработка данных материалов поможет сохранению природных ресурсов. В случае изделий, для которых по соображениям безопасности, эффективности или обеспечения сохранности данных необходимо постоянное подключение при установленной батарейке, ее замена должна выполняться только квалифицированным специалистом сервисной службы. Для обеспечения надлежащей утилизации батареек по истечении их срока службы сдавайте их в специализированный пункт сбора отслужившего электронного и электрического оборудования. Для всех других батареек см. в соответствующем разделе указания по их безопасному извлечению. Сдавайте батарейки в специализированный пункт сбора отслуживших батареек. Для получения более подробной информации о переработке этого изделия или батареек обратитесь в местные органы власти, службу сбора бытовых отходов или в магазин, где было приобретено изделие.

# Элементы управления и индикаторы пульта ДУ и телевизора

## Элементы управления пульта ДУ и телевизора



Кнопки и сенсорные датчики телевизора выполняют те же функции, что и на пульте ДУ.

\* В меню телевизора эти сенсорные датчики работают как кнопки  $\uparrow/\downarrow/\leftarrow/\rightarrow/+$ .





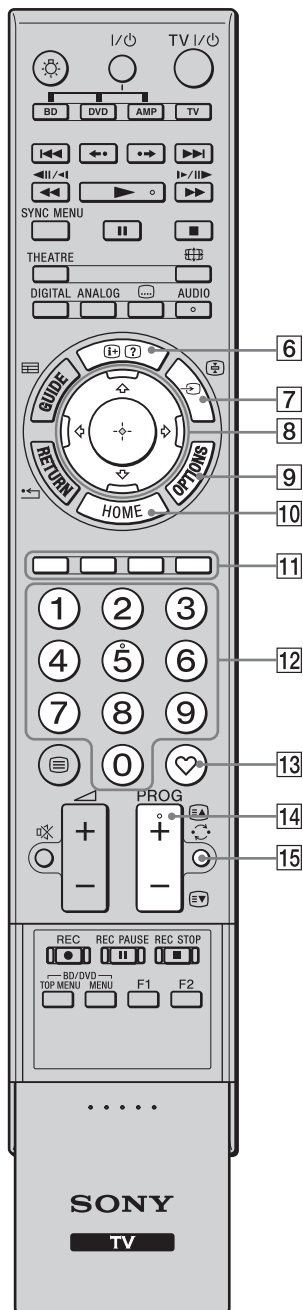

- На цифровой кнопке 5, а также на кнопках  $\blacktriangleright$ , **PROG +** и **AUDIO** пульта ДУ имеются выпуклые точки. По ним удобно ориентироваться при управлении телевизором.

Кнопка	Описание
1 <b>TV I/</b> <b>(дежурный режим телевизора)</b>	Служит для выключения телевизора и его включения из дежурного режима.
2 <b>Питание</b>	Служит для включения или выключения телевизора.  • Чтобы полностью выключить телевизор, нажмите эту кнопку и выньте вилку кабеля питания из электророзетки.
3 <b>(Режим экрана)</b>	Нажмите, чтобы изменить формат экрана (стр. 20).
4 <b>AUDIO</b>	В аналоговом режиме: эта кнопка служит для переключения режима Двухканальный звук (стр. 48). В цифровом режиме: эта кнопка служит для переключения языка отображения просматриваемой программы (стр. 59).
5 <b>(Установка субтитров)</b>	Эта кнопка служит для переключения языка субтитров (стр. 58) (только в цифровом режиме).



Кнопка	Описание
6 <b>ⓘ/?</b> <b>(Информация/Вывод скрытого текста)</b>	<p>В цифровом режиме: выводит на экран краткую информацию о просматриваемой в данный момент программе.</p> <p>В аналоговом режиме: выводит на экран информацию. Нажмите эту кнопку один раз, чтобы отобразить номер текущего канала и режим экрана. Повторное нажатие приведет к отображению текущего времени. Нажмите кнопку третий раз, чтобы убрать информацию с экрана.</p> <p>В режиме телетекста (стр. 20): выводит на экран скрытую информацию (например, ответы телевикторины).</p>
7 <b>→/⊕</b> <b>(Выбор источника входного сигнала/ Удержание текста)</b>	<p>В режиме телевизора: нажмите, чтобы отобразить список входов (стр. 30).</p> <p>В режиме телетекста: служит для удержания текущей страницы.</p>
8 <b>⬆/⬇/⬅/➡/⊕</b>	<p>С помощью кнопок <b>⬆/⬇/⬅/➡</b> переместите экранный курсор. Нажмите <b>⊕</b>, чтобы выбрать/подтвердить выделенный элемент. Во время отображения фотографий: нажмите кнопку <b>⊕</b>, чтобы приостановить или продолжить показ слайд-шоу. Нажмите кнопки <b>⬆/⬇</b>, чтобы вернуться к предыдущему файлу. Нажмите кнопки <b>⬇/➡</b>, чтобы перейти к следующему файлу. Во время воспроизведения музыки: нажмите кнопку <b>⊕</b>, чтобы приостановить или продолжить воспроизведение. Нажмите и удерживайте нажатой кнопку <b>⬇/➡</b>, чтобы воспользоваться функцией быстрой перемотки в прямом или обратном направлении, затем отпустите кнопку, когда потребуется продолжить воспроизведение. Нажмите кнопку <b>⬆</b>, чтобы начать воспроизведение с начала текущего файла. Нажмите кнопку <b>⬇</b>, чтобы перейти к следующему файлу.</p>
9 <b>OPTIONS</b>	<p>Нажмите, чтобы отобразить список, содержащий пункты “PAP” (стр. 31), “PIP” (стр. 31), “Управление устройством” или ссылки на другие меню настройки. В меню “Управление устройством” можно управлять работой оборудования, совместимого с функцией “Контроль по HDMI”.</p> <p>Доступные для выбора опции зависят от источника входного сигнала.</p>
10 <b>HOME</b>	<p>Служит для вывода на экран телевизионного меню “Дом” (стр. 44).</p>
11 <b>Цветные кнопки</b>	<p>Если цветные кнопки доступны, на экране отобразится руководство по их использованию. Следуйте руководству для выполнения выбранного действия.</p>





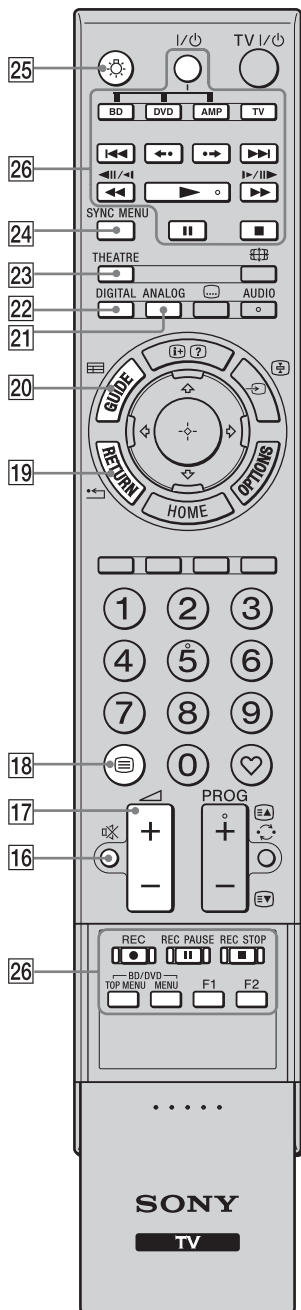

Кнопка	Описание
<b>12</b> Цифровые кнопки	<p>В режиме телевизора: служат для выбора канала. Для выбора каналов с номерами 10 и выше вторую и третью цифру следует вводить достаточно быстро.</p> <p>В режиме телетекста: служат для ввода номера страницы.</p>
<b>13</b>  (Избранные)	<p>Нажмите, чтобы отобразить список заданных цифровых избранных программ (стр. 26).</p>
<b>14</b> <b>PROG +/-</b> 	<p>В режиме телевизора: служит для выбора следующего (+) или предыдущего (-) канала.</p> <p>В режиме телетекста: служит для выбора следующей () или предыдущей () страницы.</p>
<b>15</b>  (Предыдущий канал)	<p>Служит для возврата к предыдущему просматривавшемуся каналу (при условии, что его просмотр длился более пяти секунд).</p>

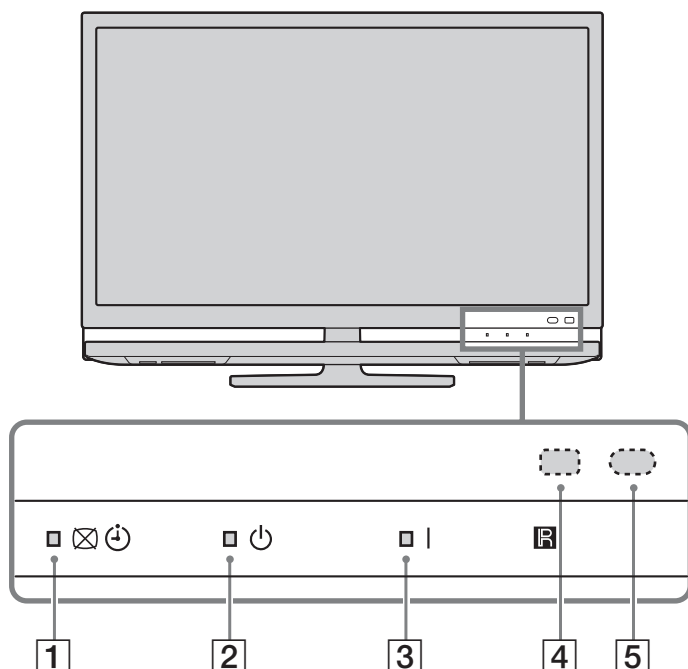

Кнопка	Описание
16  (Отключение звука)	Нажмите, чтобы отключить звук. Нажмите еще раз, чтобы включить звук. 
17  (Громкость)	Нажмите, чтобы отрегулировать громкость.
18  (Телетекст)	Нажмите, чтобы отобразить текстовую информацию (стр. 20).
19 <b>RETURN /</b>	Служит для возврата к предыдущей странице отображаемого меню. Во время отображения изображений или воспроизведения музыки: нажмите эту кнопку, чтобы остановить воспроизведение. (На экране отобразится список файлов или папок.)
20 <b>GUIDE /</b> (EPG)	Нажмите, чтобы отобразить цифровое электронное расписание программ (EPG) (стр. 22, 25).
21 <b>ANALOG</b>	Нажмите, чтобы отобразить последний просмотренный аналоговый канал.
22 <b>DIGITAL</b>	Нажмите, чтобы отобразить последний просмотренный цифровой канал.
23 <b>THEATRE</b>	Вы можете включить или выключить Режим театра. При включенном Режиме театра автоматически задаются оптимальные параметры звука (если телевизор подключен к аудиосистеме с помощью HDMI кабеля) и изображения для воспроизведения фильмов.  • При выключении телевизора выключается и Режим театра. • Функция “Контроль по HDMI” (BRAVIA Sync) доступна только для подключенных устройств Sony, имеющих логотип BRAVIA Sync или BRAVIA Theatre Sync или совместимых с функцией контроля по HDMI.
24 <b>SYNC MENU</b>	Выводит на экран меню подключенного устройства HDMI. При просмотре изображения с других устройств или ТВ программы при нажатии этой кнопки на экран будет выведено сообщение “Выбор устр. HDMI”.  • Функция “Контроль по HDMI” (BRAVIA Sync) доступна только для подключенных устройств Sony, имеющих логотип BRAVIA Sync или совместимых с функцией контроля по HDMI.
25  (Подсветка)	Нажмите эту кнопку, чтобы включить подсветку клавиш пульта ДУ.

Кнопка	Описание
26 Кнопки, служащие для использования дополнительного оборудования	Вы можете управлять устройством, подключенным к телевизору (стр. 28, 35, 36).



Индикатор	Описание
1   (Отключение изображения/ Индикатор таймера)	Загорается зеленым светом при отключенном изображении (стр. 49). Загорается оранжевым светом при выборе параметра напоминания (стр. 23, 25) или таймера (стр. 51).
2  (Индикатор дежурного режима)	Загорается красным светом, когда телевизор находится в дежурном режиме.
3  (Индикатор питания)	Загорается зеленым светом при включении телевизора.
4 Световой сенсор	Не кладите ничего на этот датчик во избежание нарушений в его работе.
5 Датчик сигнала с пульта ДУ	Принимает ИК сигналы от пульта ДУ. Не кладите ничего на этот датчик во избежание нарушений в его работе.





- Перед тем как вынимать вилку сетевого шнура из розетки, убедитесь, что телевизор полностью выключен. Вынимание вилки сетевого шнура из розетки при включенном телевизоре может привести к тому, что индикатор продолжит гореть, или даже к выходу телевизора из строя.
- Не кладите ничего на индикаторы во избежание нарушений в их работе.

# Просмотр телевизора

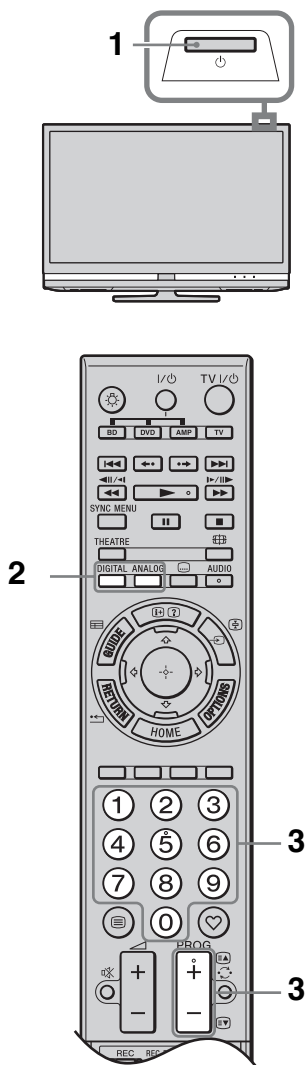
## Просмотр телевизора



- 1 Для включения телевизора нажмите на нем кнопку .

Если телевизор находится в дежурном режиме (индикатор дежурного режима  на передней панели телевизора горит красным цветом), нажмите кнопку **TV I/** на пульте ДУ, чтобы включить телевизор.

- 2 Нажмите кнопку **DIGITAL** для переключения телевизора в цифровой режим или кнопку **ANALOG** для его переключения в аналоговый режим.

Число доступных каналов будет зависеть от заданного режима.







- 3 Для выбора телевизионного канала используйте цифровые кнопки или кнопку **PROG +/-**.

Для выбора каналов с двузначными номерами вторую цифру следует вводить в течение двух секунд после ввода первой.

О выборе цифровых каналов с помощью экранного телегида см. стр. 22 или 25.

### В цифровом режиме

На короткое время на экране появится информационный баннер. Баннер может содержать следующие пиктограммы:

-  : Трансляция радиосигнала
-  : Трансляция кодированных/получаемых по подписке программ
-  : Доступно многоязычное аудиовещание
-  : Доступны субтитры
-  : Доступны субтитры для слабослышащих
-  18 : Рекомендуемый минимальный возраст для просмотра текущей программы (от 4 до 18 лет)
-  : Замок от детей

## Дополнительные операции

Чтобы	Необходимо
Включить телевизор из дежурного режима без звука	Нажать $\text{ON}$ . Отрегулируйте уровень громкости с помощью кнопки $\triangle$ +/-.
Отрегулировать уровень громкости	Нажмите $\triangle$ + (для увеличения громкости)/ - (для уменьшения громкости).

## Вход в режим телетекста

Нажать  $\text{TEXT}$ . При каждом нажатии кнопки  $\text{TEXT}$  экран будет циклически меняться в следующей последовательности:

Текст  $\rightarrow$  Текст, наложенный на телевизионное изображение (смешанный режим)  $\rightarrow$  Изображение без текста (выход из режима телетекста)

Для выбора страницы используйте цифровые кнопки или кнопку **PROG +/-**.

Для удержания страницы нажмите  $\text{TEXT}$  /  $\text{TEXT}$ .

Для вывода на экран скрытой информации нажмите кнопку  $\text{INFO}$  /  $\text{INFO}$ .



- Если в нижней части страницы телетекста появляются четыре цветовых символа, это означает, что доступен режим Фастекст. Фастекст обеспечивает Вам быстрый и простой доступ к нужным страницам. Нажмите кнопку соответствующего цвета для выхода на нужную страницу.

## Изменение формата экрана вручную

Нажимая кнопку  $\text{ASPECT}$ , выберите нужный формат экрана.

### Оптимальный\*

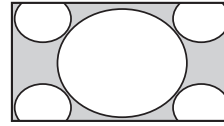

Обеспечивает воспроизведение изображения в обычном формате 4:3 с имитацией эффекта широкоэкрannого изображения. Изображение формата 4:3 вытягивается для заполнения всего экрана.

### 4:3

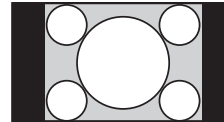

Обеспечивает воспроизведение с правильными пропорциями изображения в обычном формате 4:3 (например, предназначенное для неширокоэкранных телевизоров).

### Широкоэкранный

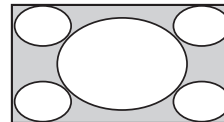

Обеспечивает воспроизведение с правильными пропорциями широкоэкрannого изображения (16:9).

### Увеличенный\*

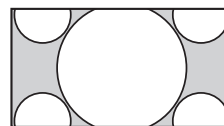

Обеспечивает воспроизведение с правильными пропорциями изображения в кинематографическом (letter-box) формате.

## 14:9\*

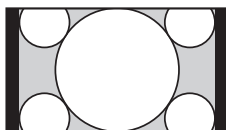

Обеспечивает воспроизведение с правильными пропорциями изображения в формате 14:9. В результате по краям изображения будут видны черные полосы.

\* Часть изображения сверху и снизу может оказаться срезанной.



- В режиме **Оптимальный** некоторые символы и/или буквы сверху или снизу изображения могут оказаться невидимыми. В таком случае можно выбрать “Размер по вертикали” с помощью меню “Настройки экрана” (стр. 52) и отрегулировать размер по вертикали, чтобы сделать их видимыми.



- При установке для параметра “Автомат. формат” значения “Вкл.” телевизор будет автоматически выбирать формат экрана, наилучшим образом соответствующий входному сигналу.
- При выборе режимов “Оптимальный”, “14:9” или “Увеличенный” можно отрегулировать положение изображения. Используйте кнопки  $\updownarrow$  для перемещения изображения вверх или вниз (например, для того, чтобы можно было прочитать субтитры).

## Использование меню Опции

Во время просмотра телевизионной программы нажмите кнопку **OPTIONS** для вывода на экран следующих опций.

Опции	Описание
Режим изображ.	См. стр. 46.
Режим звука	См. стр. 47.
Окруж. звук	См. стр. 48.
Динамик	См. стр. 54.
Motionflow	См. стр. 49.
Установка субтитров (только в цифровом режиме)	См. стр. 58.
Таймер сна	См. стр. 51.
Энергосбережение	См. стр. 49.

Опции	Описание
Системная информация (только в цифровом режиме)	См. стр. 60.

# Использование системы GUIDE Plus+™\* и цифрового электронного телегида (EPG) DVZ\*\*

\* Условия настройки этой функции:

- Вы находитесь в Великобритании, Италии, Франции, Германии или Испании.
- Вы можете принимать цифровое вещание.
- Если в шаге 7 раздела “5: Первоначальная настройка” выбрано значение “Эфир”.

\*\* Эта функция может быть недоступна в некоторых странах/регионах.

## Использование системы GUIDE Plus+

Систему GUIDE Plus+ можно использовать для поиска шоу, которое Вы хотите посмотреть. Эта функция позволяет искать шоу по категориям программ и ключевым словам. GUIDE Plus+ содержит информацию о программе передач за период до восьми дней. Для использования этой функции обязательно выполните первоначальную настройку, описанную на стр. 6.

## Компоненты системы GUIDE Plus+

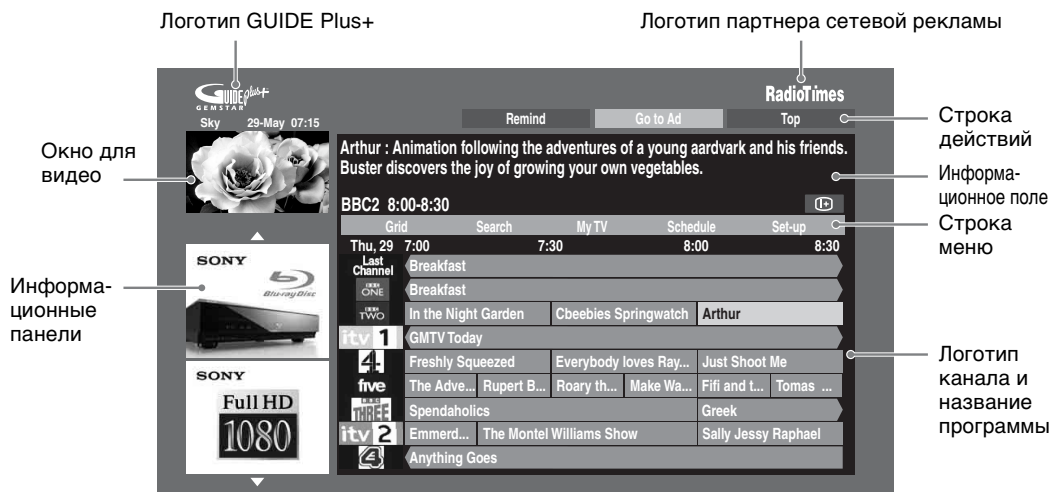



- Показанное выше изображение может изменяться в зависимости от страны/региона.
- В информационных панелях отображаются рекламные сообщения партнера сетевой рекламы, не имеющие отношения к Sony.
- Назначение строки действия может изменяться в зависимости от положения курсора, а также в режиме настройки.

1 Нажать **GUIDE**.

2 Выполните нужную операцию в соответствии со следующей таблицей или указаниями на экране телевизора.



Чтобы	Необходимо
Просмотр программы	<p>С помощью кнопок  выберите программу, затем нажмите .</p> <p></p> <ul style="list-style-type: none"> <li>• Информация о программе отобразится в информационном поле.</li> <li>• Нажмите /, чтобы отобразить расширенное информационное поле с более подробным обзором.</li> <li>• Для перехода между страницами списка можно использовать кнопки <b>PROG+/-</b>.</li> </ul> <p>Нажмите <b>BRAVIA sync</b>  , чтобы перейти к просмотру программы предыдущего или следующего дня.</p>
Удалить телегид с экрана	Для выхода из телегида нажмите кнопку <b>GUIDE</b> .
Задание программы для автоматического вывода на экран при начале ее трансляции – Reminder	<p>С помощью кнопок  выберите предстоящую программу, которую Вы хотите посмотреть, затем нажмите зеленую кнопку.</p> <p></p> <ul style="list-style-type: none"> <li>• Чтобы отменить напоминание, выделите его и нажмите красную кнопку или воспользуйтесь функцией “Schedule” в строке меню.</li> <li>• Если Вы установите телевизор в дежурный режим, он автоматически включится перед началом трансляции данной программы.</li> </ul>
Строка меню	<p>Нажимайте кнопку , чтобы перейти к строке меню. Выберите один из следующих пунктов с помощью кнопок . (“Grid”, “Search”, “My TV”, “Schedule” и “Set-up”)</p> <p>В области “Grid” можно выбрать программу для просмотра или установить напоминание.</p>
Поиск программы – Search	<p>Здесь можно быстро и просто найти какую-то интересную программу или установить напоминание по категории (например, Спорт) или подкатегории (например, Футбол).</p> <ol style="list-style-type: none"> <li>1 Выделите пункт “Search” в строке меню, затем один раз нажмите кнопку .</li> <li>2 С помощью кнопок  выберите категорию или подкатеорию, затем нажмите .</li> </ol>
Поиск по собственному ключевому слову – My Choice	<p>Кроме стандартных категорий и подкатегорий можно задать собственные ключевые слова для поиска.</p> <ol style="list-style-type: none"> <li>1 Выделите пункт “My Choice” в области поиска “Search” в строке меню.</li> <li>2 Нажмите желтую кнопку, чтобы добавить ключевое слово с помощью открывшейся виртуальной клавиатуры.</li> <li>3 Используйте виртуальную клавиатуру для ввода ключевого слова.</li> <li>4 Подтвердите ввод, нажав зеленую кнопку.</li> <li>5 Введенное ключевое слово отобразится в поле “My Choice”.</li> <li>6 Выберите требуемое ключевое слово и нажмите , чтобы начать поиск с использованием выбранного ключевого слова.</li> </ol>

Чтобы	Необходимо
<p>Выбор профиля и получение рекомендаций с учетом личных предпочтений – My TV</p>	<p>В области “My TV” можно настроить личный профиль. Здесь можно определить профиль с использованием каналов, категорий и/или ключевых слов. В области “My TV” отображаются рекомендации для быстрого и простого поиска интересных для Вас программ или для установки напоминания. Установка профиля:</p> <ol style="list-style-type: none"> <li><b>1</b> Выделите пункт “My TV” в строке меню и нажмите зеленую кнопку для настройки профиля.</li> <li><b>2</b> С помощью кнопок ⇄ выберите каналы, категории или ключевое слово.</li> <li><b>3</b> Нажмите желтую кнопку, чтобы добавить канал, категорию или ключевое слово в профиль.</li> <li><b>4</b> С помощью кнопок ⇄/⇄/⇄ выберите канал, категорию или ключевое слово, затем нажмите ⊕.</li> <li><b>5</b> Повторите шаги 2 - 4, чтобы добавить дополнительные элементы.</li> <li><b>6</b> Нажмите ⊕, чтобы активизировать профиль.</li> </ol> <p></p> <ul style="list-style-type: none"> <li>• Удалять или редактировать элементы можно с помощью красной и зеленой кнопок.</li> </ul>
<p>Удаление и редактирование напоминания – Schedule</p>	<ol style="list-style-type: none"> <li><b>1</b> Выделите пункт “Schedule” в строке меню.</li> <li><b>2</b> Нажмите кнопку ⇄/⇄, чтобы удалить или отредактировать элементы с помощью красной и зеленой кнопок.</li> </ol> <p></p> <ul style="list-style-type: none"> <li>• Если напоминание не установлено, отображается сообщение “No programmes”. Нажмите ⇄, чтобы выделить пункт “Frequency” (например, еженедельно) или “Timing” (например, напомнить за 10 минут до начала); значение этого параметра можно изменить с помощью цветных кнопок.</li> </ul>
<p>Настройка системы GUIDE Plus+ по своему желанию – Set-up</p>	<ol style="list-style-type: none"> <li><b>1</b> Выделите пункт “Set-up” в строке меню.</li> <li><b>2</b> С помощью кнопок ⇄/⇄ выберите следующие параметры, которые требуется настроить. “Personal Preferences”: здесь можно изменить язык отображения меню, время напоминания и параметры ночной загрузки. “Start Installation Sequence”: с помощью этой функции можно легко настроить параметры с нуля. При этом все текущие данные телепрограммы будут удалены. “Manual Data Download”: немедленное обновление телепрограммы. Если телевизор был выключен в течение нескольких дней, телепрограмма не обновлялась автоматически. В этом случае используйте эту функцию для обновления телепрограммы. Экран “GUIDE Plus+ System Information”: отображение системной информации GUIDE Plus+. На этом экране отображаются несколько значений, которые могут быть полезны при поиске неисправностей.</li> </ol>

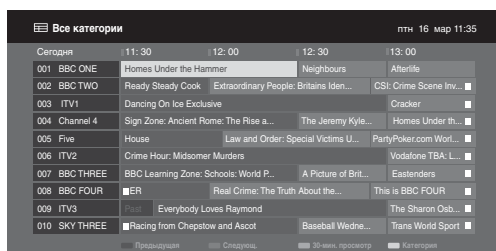

- 1 В цифровом режиме нажмите **GUIDE**.
- 2 Выполните нужную операцию в соответствии со следующей таблицей или указаниями на экране телевизора.

\*\* Эта функция может быть недоступна в некоторых странах/регионах.  
 Для получения информации о переключении между системами GUIDE (Sony Guide и GUIDE Plus+) см. стр. 61.

Чтобы	Необходимо
Просмотреть ту или иную программу	С помощью кнопок /// выбрать программу, затем нажать .
Удалить телегид с экрана	Нажать <b>GUIDE</b> .
Отсортировать информацию о программе по категории – Список категорий	<ol style="list-style-type: none"> <li>1 Нажать синюю кнопку.</li> <li>2 С помощью кнопок / выбрать категорию, затем нажать .</li> </ol>
Задать программу для автоматического вывода на экран при начале ее трансляции – Напоминание	<ol style="list-style-type: none"> <li>1 С помощью кнопок /// выбрать предстоящую программу, которую Вы хотите вывести на экран, затем нажать .</li> <li>2 С помощью кнопок / выберите “Напоминание”, затем нажмите .</li> </ol> <p>Символ  появится рядом с информацией о данной программе. Индикатор   на передней панели телевизора загорится оранжевым светом.</p> <p> Если Вы установите телевизор в дежурный режим, он автоматически включится перед началом трансляции данной программы.</p>
Отмена напоминания – Отменить таймер	<ol style="list-style-type: none"> <li>1 Нажать .</li> <li>2 С помощью кнопок / выберите пункт “Список таймеров”, затем нажмите .</li> <li>3 С помощью кнопок / выбрать программу, запись/напоминание о которой Вы хотите отменить, и нажать кнопку .</li> <li>4 С помощью кнопок / выберите пункт “Отменить таймер”, затем нажмите .</li> </ol> <p>На экране появится запрос подтверждения на отмену.</p> <ol style="list-style-type: none"> <li>5 Нажмите / для выбора значения “Да”, затем нажмите  для подтверждения.</li> </ol>

# Использование списка цифровых избранных программ DVB\*



Список цифровых избранных программ

- 1 В цифровом режиме нажмите ♥.
- 2 Выполните нужную операцию в соответствии со следующей таблицей или указаниями на экране телевизора.

\* Эта функция может быть недоступна в некоторых странах/регионах.









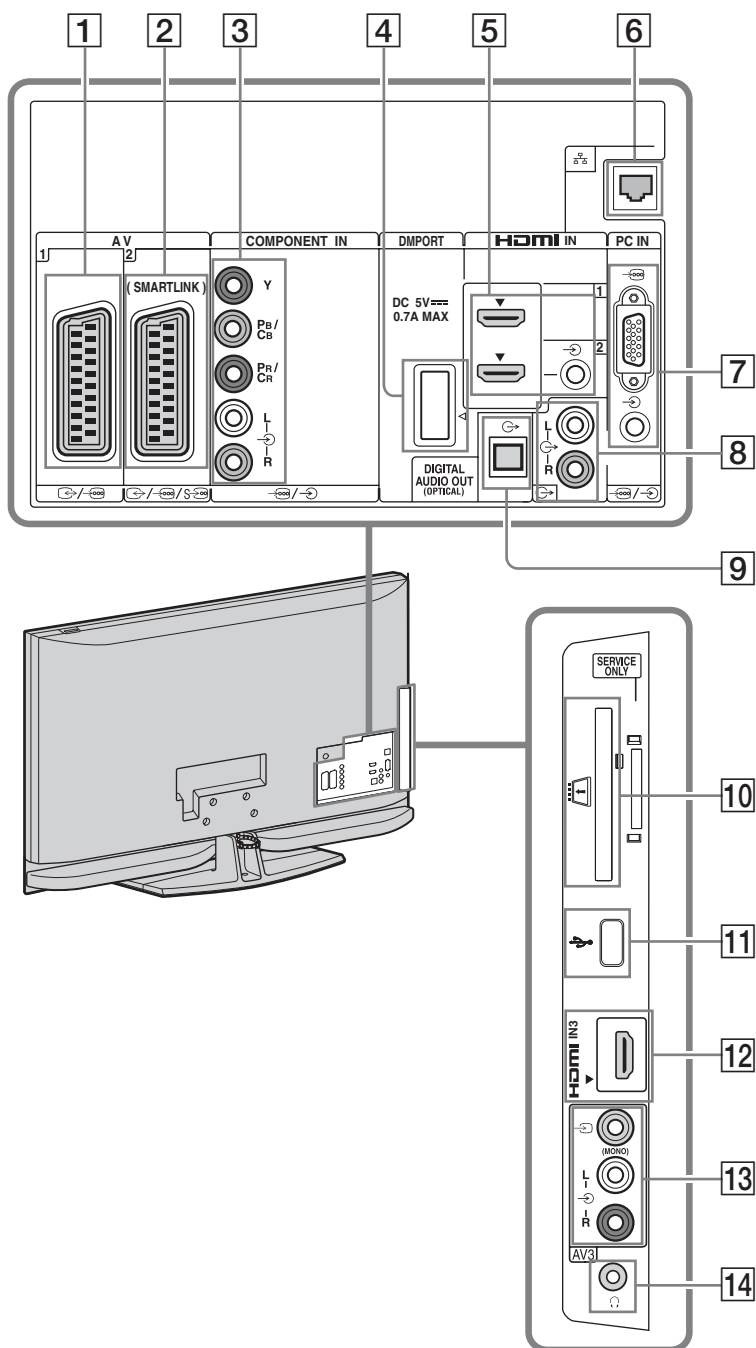

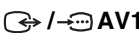

Чтобы	Необходимо
Впервые создать список избранных программ	<ol style="list-style-type: none"> <li>1 Нажмите ⊕, чтобы выбрать “Да”.</li> <li>2 Нажмите желтую кнопку, чтобы выбрать список избранных программ.</li> <li>3 С помощью кнопок ↕/↔ выберите канал, который требуется добавить, а затем нажмите ⊕. Рядом с каналами, сохраненными в списке избранных программ будет отображаться символ ♥.</li> </ol>
Просмотреть тот или иной канал	<ol style="list-style-type: none"> <li>1 Нажать желтую кнопку для навигации по спискам избранных программ.</li> <li>2 С помощью кнопок ↕/↔ выбрать канал, затем нажать ⊕.</li> </ol>
Удалить с экрана список избранных программ	Нажмите <b>↵ RETURN</b> .
Добавить или удалить каналы из списка избранных программ	<ol style="list-style-type: none"> <li>1 Нажать синюю кнопку.</li> <li>2 Нажать желтую кнопку для выбора списка программ, которые Вы хотите редактировать.</li> <li>3 С помощью кнопок ↕/↔/↔/↔ выбрать канал, который Вы ходите добавить или удалить, затем нажать ⊕.</li> </ol>
Удалить все каналы из текущего списка избранных программ	<ol style="list-style-type: none"> <li>1 Нажать синюю кнопку.</li> <li>2 Нажать желтую кнопку для выбора списка избранных программ, которые Вы хотите редактировать.</li> <li>3 Нажать синюю кнопку.</li> <li>4 С помощью кнопок ↔/↔ выбрать значение “Да”, затем нажать ⊕ для подтверждения.</li> </ol>













# Использование дополнительных устройств

## Схема подключения

Вы можете подключить к Вашему телевизору широкий спектр дополнительных устройств. Соединительные кабели не входят в комплект поставки.



Подключение к	Символ входа на экране	Описание
1  AV1	 AV1	При подключении декодера тюнер телевизора подает зашифрованные сигналы на декодер, который расшифровывает сигналы перед выводом.
2  AV2 (SMARTLINK)	 AV2	SmartLink представляет собой прямое соединение между телевизором и видеомагнитофоном/DVD-рекордером.
3  COMPONENT IN	 Component	Разъемы компонентного видеосигнала поддерживают только следующие форматы: 480i, 480p, 576i, 576p, 720p, 1080i и 1080p.
4 DMPORT	DMPORT	<p>При использовании переходника DIGITAL MEDIA PORT (DMPORT) можно воспроизводить звук и просматривать видеофайлы с портативного аудиоплеера (для этого потребуется дополнительный кабель).</p> <p>В зависимости от подключенного переходника DIGITAL MEDIA PORT управлять подключенным оборудованием с телевизора можно следующим образом:</p> <ul style="list-style-type: none"> <li>- С помощью пульта ДУ телевизора:  <b>RETURN</b>.</li> <li>- В меню Опции нажмите кнопку <b>OPTIONS</b> и выберите “Панель управления” или “Управление устройством (Меню)”.</li> </ul> <p></p> <ul style="list-style-type: none"> <li>• Не выполняйте подключение и отключение переходника DIGITAL MEDIA PORT при включенном телевизоре.</li> <li>• При отключении телевизора или переводе его в дежурный режим питание подключенного оборудование отключается.</li> </ul>
5 HDMI IN 1 или 2	 HDMI 1 или  HDMI 2	<p>Цифровые видео- и аудиосигналы подаются с подключенного оборудования.</p> <p>Кроме этого, при подключении оборудования, совместимого с контролем по HDMI, обеспечивается поддержка связи с подключенным оборудованием. Об установке такой связи см. на стр. 54.</p> <p>Если устройство оснащено гнездом DVI, соедините гнездо DVI с гнездом HDMI IN через переходной интерфейс DVI-HDMI (не входит в комплект поставки) и соедините аудиовыход устройства с аудиовходом HDMI IN.</p> <p></p> <ul style="list-style-type: none"> <li>• Разъемы HDMI поддерживают только следующие форматы: 480i, 480p, 576i, 576p, 720p, 1080i, 1080p и 1080/24p. Описание видеовыходов для подключения к компьютеру см. на стр. 65.</li> <li>• Используйте только сертифицированный HDMI-кабель с логотипом HDMI. Мы рекомендуем использовать HDMI кабель Sony (высокоскоростной).</li> <li>• При подключении аудиосистемы, совместимой с контролем по HDMI, необходимо также выполнить подключение к гнезду DIGITAL AUDIO OUT (OPTICAL).</li> </ul>
12 HDMI 3	 HDMI 3	

Подключение к	Символ входа на экране	Описание
6	 LAN	Можно просматривать материалы, хранящиеся на DLNA-совместимых устройствах, по сети (стр. 39).
7	 PC IN	PC
		Рекомендуется использовать специальный кабель для подключения ПК с ферритовыми кольцами и разъемом D-sub 15 (этот кабель можно приобрести в сервисных центрах Sony, код для заказа 1-793-504-11) или эквивалентный ему.
8	L-  -R	Подсоединить к аудиовыходам  для прослушивания звука с телевизора через аудиосистему.
9	 DIGITAL AUDIO OUT (OPTICAL)	Использовать оптический аудиокабель.
10	 CAM (Модуль ограниченного доступа)	<p>Для просмотра Pay Per View - кодированных платных программ, распространяемых по подписке. Более подробную информацию см. в инструкции, прилагаемой к карте CAM. Для использования CAM извлеките макет карты из разъема CAM, затем выключите телевизор и вставьте карту CAM в разъем. Когда карта CAM не используется, рекомендуется вставлять в разъем CAM макет карты.</p> <p></p> <ul style="list-style-type: none"> <li>• CAM поддерживается не во всех странах. Просим Вас обратиться за соответствующей информацией к своему дилеру.</li> </ul>
11	 USB	На телевизоре можно воспроизводить файлы фото/музыка, сохраненные на цифровой фотокамере или видеокамере Sony, подключив их с помощью кабеля USB, а также файлы, содержащиеся в накопителе USB (стр. 32).
13	 L-  -R AV3	 AV3
		При использовании монофонического оборудования подключайте его к гнезду  AV3 L.
14		Вы можете слушать звук в наушниках.

## Просмотр изображения с устройств, подключенных к телевизору

Включите подключенное к телевизору устройство и затем выполните одну из следующих операций.

### Для устройств, подключенных к Scart-разъемам с помощью полностью распаянного 21-контактного Scart-кабеля

Начните воспроизведение на подключенном устройстве.

На экране появится изображение, поступающее от подключенного устройства.

### Для видеомagneтофона/пишущего DVD-проигрывателя с автоматической настройкой

В аналоговом режиме для выбора видеоканала нажимайте **PROG +/-** или цифровые кнопки.





### Для устройства USB



См. стр. 32.

### Для сетевого устройства

См. стр. 40.

### Для других подключенных устройств

С помощью кнопок / выведите на экран список подключенных к телевизору устройств. С помощью кнопок / выберите нужный источник входного сигнала, затем нажмите .

Выделенное устройство автоматически выбирается в качестве источника входного сигнала, если не выполнять никаких операций в течение двух секунд после нажатия кнопки /.

Если Вы установили для какого-либо источника входного сигнала значение “Пропуск” в меню “Предустановка AV” (стр. 53), этот источник будет исключен из списка.



- Для возврата к обычному режиму работы телевизора нажмите **DIGITAL** или **ANALOG**.

## Использование меню Опции

При просмотре изображения с подключенного оборудования нажмите кнопку **OPTIONS**, чтобы вывести на экран следующие опции.

Опции	Описание
Режим изображ. (кроме тех случаев, когда входной сигнал поступает от ПК)	См. стр. 46.
Режим дисплея (только при подаче на вход сигнала от ПК)	См. стр. 46.
Режим звука	См. стр. 47.
Окруж. звук	См. стр. 48.
Динамик	См. стр. 54.
Motionflow	См. стр. 49.
PiP (только при подаче на вход сигнала от ПК)	См. стр. 31.
PAP (кроме тех случаев, когда входной сигнал поступает от ПК, или при использовании DIGITAL MEDIA PORT)	См. стр. 31.
Автоподстройка (только при подаче на вход сигнала от ПК)	См. стр. 52.
Сдвиг по горизонтали (только при подаче на вход сигнала от ПК)	См. стр. 52.
Таймер сна (кроме тех случаев, когда входной сигнал поступает от ПК)	См. стр. 51.
Энергосбережение	См. стр. 49.
Управление устройством (Меню) (только в режиме DIGITAL MEDIA PORT)	См. стр. 28.
Панель управления (только в режиме DIGITAL MEDIA PORT)	См. стр. 28.



Опции	Описание
Управление устройством (только в режиме HDMI)	См. стр. 35.

### Одновременный просмотр двух изображений – PAP (Picture and Picture - Режим двух экранов)

Вы можете одновременно выводить на экран два изображения (изображение, поступающее от внешнего устройства и ТВ программу).

Подключите дополнительное устройство (стр. 27) и убедитесь, что изображение с него выводится на экран телевизора (стр. 30).



- Данная функция недоступна в тех случаях, когда источником входного сигнала является персональный компьютер или DIGITAL MEDIA PORT.
- Размер изображений не может быть изменен.
- При выводе на экран изображения от внешних источников видеосигнала, подключенных ко входам AV1, AV2 или AV3, нельзя выводить на экран ТВ программу в аналоговом режиме.

- 1 Нажмите кнопку **OPTIONS**.
- 2 С помощью кнопок  $\updownarrow$  выберите “PAP”, затем нажмите  $\oplus$ .

Изображение от подключенного к телевизору внешнего устройства выводится в левой части экрана, а ТВ программа - в правой.

- 3 С помощью цифровых кнопок или кнопок **PROG +/-** выберите требуемый телевизионный канал.

**Для возврата в обычный режим работы**

Нажмите  $\leftarrow$  **RETURN**.



- Будет воспроизводиться звук для выделенного изображения. Вы можете выбирать, для какого изображения воспроизводить звук, с помощью кнопок  $\leftarrow/\rightarrow$ .

### Одновременный просмотр двух изображений – PIP (Picture in Picture - Режим Картинка-в-картинке)

Вы можете одновременно выводить на экран два изображения (сигнал от компьютера и ТВ программу).

Подключите ПК (стр. 27) и убедитесь, что изображение с компьютера выводится на экран телевизора.

- 1 Нажмите кнопку **OPTIONS**, чтобы вывести на экран меню Опции.

- 2 С помощью кнопок  $\updownarrow$  выберите пункт “PIP”, затем нажмите  $\oplus$ .

Изображение от подключенного к телевизору ПК выводится в полном размере, а ТВ программа выводится в экране небольшого размера.

С помощью кнопок  $\updownarrow/\leftarrow/\rightarrow$  можно менять положение на экране изображения, соответствующего ТВ программе.

- 3 С помощью цифровых кнопок или кнопок **PROG +/-** выберите требуемый телевизионный канал.

**Для возврата в обычный режим работы**

Нажмите  $\leftarrow$  **RETURN**.



- Вы можете выбрать, для какого изображения воспроизводить звук, с помощью параметра “Смена звука” в меню Опции.

## Просмотр фотографий и воспроизведение музыки через USB

Вы можете просматривать на своем телевизоре фотографии и воспроизводить звук, сохраненный в цифровом фотоаппарате Sony или видеокамере, подключив их к телевизору через USB-кабель, или записанный на USB-совместимом носителе.

- 1 Подключите к телевизору USB-совместимое устройство.
- 2 Нажмите кнопку **HOME**.
- 3 Выберите пункт “Фото” или “Музыка” с помощью кнопок  $\leftarrow/\rightarrow$ .
- 4 Выберите устройство USB с помощью кнопок  $\uparrow/\downarrow$ , затем нажмите  $\oplus$ .  
Если выбран пункт “Музыка”, отобразится “Вид списка”. Если выбран пункт “Фото”, отобразится “Просм. мин.изобр.”. Для переключения между экранами “Вид списка” и “Просм. мин.изобр.” используйте желтую кнопку.
- 5 Выберите файл или папку с помощью кнопок  $\uparrow/\downarrow/\leftarrow/\rightarrow$ , затем нажмите  $\oplus$ .

После выбора папки выберите требуемый файл и нажмите  $\oplus$ . Начнется воспроизведение.

### Автоматический показ фотографий

Показ фотографий начнется автоматически после включения телевизора, подсоединения к порту USB и включения цифрового фотоаппарата или другого устройства, на котором сохранены фотографии (стр. 49).

### Доступные опции в меню (Фото)



Опция	Описание
Режим изображ.	См. стр. 46.
Режим звука	См. стр. 47.
Окруж. звук	См. стр. 48.

Опция	Описание
Обрезка	Используется для обрезки фотографии.
Отобразить карту	Отображение карты места, в котором была сделана фотография, а также самой фотографии.
Парам. просмотра	Позволяет установить повтор или произвольный порядок просмотра фотографий.
Настройки фото	Установка метода показа фотографий и эффектов слайд-шоу.
Поворот и сохран.	Поворот и сохранение незащищенных файлов.
Динамик	См. стр. 54.
Изоб. Реж. Фоторам.	Позволяет выбрать фотографию, отображаемую в качестве рамки.
Информация	Отображение информации об устройстве, папках и файлах.

### Доступные опции в меню (Музыка)

Опция	Описание
Режим звука	См. стр. 47.
Окруж. звук	См. стр. 48.
Добавить в слайд-шоу	Выбор фоновой музыки для воспроизведения во время показа слайд-шоу в меню  (Фото).
Удалить из слайд-шоу	Отмена выбора фоновой музыки.
Парам. воспр.	Позволяет установить повтор, произвольный порядок или обычное воспроизведение музыки.
Динамик	См. стр. 54.
Информация	Отображение информации об устройстве, папках и файлах.









- Качество изображений при использовании меню  (Фото) может быть снижено из-за увеличения некоторых фотографий. В зависимости от размера изображения и соотношения его сторон оно может не полностью заполнять экран.
- При использовании меню  (Фото) для отображения некоторых изображений может потребоваться некоторое время.
- Имена файлов и папок можно указывать только на английском языке.
- Когда телевизор считывает данные с устройства USB, соблюдайте следующие правила:
  - Не выключайте телевизор или подключенное к USB-порту устройство.
  - Не отсоединяйте USB кабель.
  - Не отсоединяйте устройство USB.В противном случае данные на устройстве USB могут быть повреждены.
- Компания Sony не несет ответственность за какое-либо повреждение или утерю данных на носителе записи из-за неверной работы телевизора или какого-либо из подключенных к нему устройств.
- Воспроизведение не начнется автоматически, если телевизор был включен после подключения цифровой фотокамеры или другого устройства к порту USB.
- Воспроизведение при подключении к порту USB поддерживается для следующих форматов файлов изображений:
  - JPEG (файлы в формате JPEG с расширением “.jpg”, совместимые с DCF 2.0 или Exif 2.21)
  - RAW (файлы в формате ARW/ARW 2.0 с расширением “.arw”.) Только для предварительного просмотра.
- При подключении к телевизору цифрового фотоаппарата Sony установите на нем в качестве режима соединения USB “Автоматически” или “Запоминающее устройство”. Более подробную информацию о режиме соединения USB см. в инструкции, приложенной к Вашему цифровому фотоаппарату.
- Воспроизведение при подключении к порту USB поддерживается для следующих форматов аудиофайлов:
  - MP3 (файлы с расширением “.mp3” без защиты авторских прав)
- Функция просмотр фото (USB) может использоваться с файловыми системами FAT12, FAT16 и FAT32.

- Даже при поддержке определенного формата файла из-за предъявляемых требований к характеристикам файлов некоторые из них, включая измененные на ПК, не удастся воспроизвести.
- Для получения последней информации об USB-совместимых устройствах посетите следующий веб-сайт:  
<http://support.sony-europe.com/TV/compatibility/>



## Воспроизведение фотографии — Режим Фоторамка

Можно вывести на экран фотографию в течение заданного периода времени. По истечении этого периода телевизор автоматически перейдет в дежурный режим.

- 1 Выберите фотографию.  
Фотографию можно выбрать на подключенном устройстве USB или в папке предварительно сохраненных изображений. Дополнительную информацию о выборе фотографии см. на стр. 32.
- 2 Нажмите **OPTIONS** во время отображения выбранной фотографии, затем нажмите  для выбора пункта “Изоб. Реж. Фоторам.”, затем нажмите .
- 3 Нажимайте кнопку  **RETURN**, чтобы вернуться в меню “Дом”.
- 4 Нажмите /, чтобы выбрать пункт “Фото”, затем выберите пункт “Режим Фоторамка” и нажмите .

Телевизор перейдет в режим фоторамки, и на экране отобразится выбранная фотография.

### Установка длительности отображения фотографии

Нажмите **OPTIONS**, затем выберите пункт “Продолжительность” и нажмите . Выберите продолжительность и нажмите . На экране отобразится счетчик.

### Возврат в XMB™

Нажмите  **RETURN**.



- Если выбрана фотография, носителем которой является USB-совместимое устройство, это устройство должно оставаться подключенным к телевизору.
- Если активирован “Таймер сна”, телевизор автоматически перейдет в дежурный режим.

### Отображение фотографии с местом съемки на карте

При использовании устройства захвата изображений, поддерживающего функцию GPS (цифровая фотокамера и т.д.), можно отобразить фотографию с картой места ее съемки с использованием функции GPS для записи значений долготы и широты. Так как информация о карте загружается из Интернета в режиме реального времени, телевизор должен иметь подключение к сети с выходом в Интернет (стр. 39).

- 1 Выберите фотографию (стр. 32).
- 2 Нажмите зеленую или красную кнопку, чтобы увеличить или уменьшить карту.

Нажимайте синюю кнопку, чтобы изменить расположение карты на экране телевизора.



- Так как служба загрузки карт из сети Интернет поддерживается третьей стороной, ее действие может быть изменено или приостановлено без предварительного уведомления пользователей.
- Отображаемое на карте положение может изменяться в зависимости от устройства захвата изображений.
- Если телевизор не подключен к сети Интернет или служба загрузки карт не работает, отображается только крупномасштабная карта, которую не удастся увеличить или уменьшить.
- Можно также воспроизвести слайд-шоу с местом съемки на карте. Установите для параметра “Настройки фото” значение “Простой с картой” (стр. 32).



- Карта может отображаться, если в данных EXIF фотографии имеется дата съемки, а с помощью устройства Sony GPS записаны соответствующие значения долготы и широты (“файлы журнала”). Выполните описанную ниже процедуру.

- 1 Подключите устройство GPS к порту USB.
- 2 Нажмите кнопку **HOME**.
- 3 Выберите пункт “Фото” с помощью кнопок  $\leftarrow/\rightarrow$ .
- 4 С помощью кнопок  $\uparrow/\downarrow$  выберите устройство GPS, затем нажмите  $\oplus$ .
- 5 С помощью кнопок  $\uparrow/\downarrow$  выберите следующие параметры, нажмите  $\oplus$ , затем с помощью кнопок  $\uparrow/\downarrow$  установите для них значения.
  - Часовой пояс
  - Летнее время
- 6 Выберите “Да”, затем нажмите  $\oplus$ . Будут загружены файлы журнала GPS.
- 7 Отсоедините устройство GPS и подключите устройство, на котором сохранены фотографии.
- 8 Выберите фотографию (стр. 32).
- 9 Нажмите зеленую или красную кнопку, чтобы увеличить или уменьшить карту.

## Использование функции BRAVIA Sync с функцией “Контроль по HDMI”

Функция контроля по HDMI позволяет телевизору осуществлять связь с подключенными к нему устройствами (совместимыми с этой функцией) с помощью спецификации HDMI CEC (Consumer Electronics Control). Например, подключив к телевизору устройства Sony, совместимые с функцией контроля по HDMI (с помощью HDMI кабелей), можно выполнять совместное управление всей системой.

Обязательно проверьте правильность подключения оборудования и выполните все необходимые настройки.

### Контроль по HDMI

- Автоматически выключает подключенные к телевизору устройства при его переводе в дежурный режим с помощью пульта ДУ.
- Автоматически включает телевизор и выбирает соответствующий вход при начале воспроизведения на одном из подключенных устройств.
- Если Вы включите подключенную к телевизору аудиосистему при включенном телевизоре, автоматически будет выполнено переключение, вследствие которого воспроизведение звука станет выполняться не динамиками телевизора, а аудиосистемой.
- Регулирует громкость (◀ +/-) и отключает звук (⊗) подключенной аудиосистемы.
- Вы можете управлять подключенными устройствами Sony, имеющими логотип BRAVIA Sync, с помощью пульта ДУ телевизора, нажав:
  - **▶/■/▣/◀/▶▶** - для прямого управления подключенным устройством.

- **SYNC MENU**, чтобы вывести на экран меню подключенного HDMI совместимого устройства.  
После вывода меню на экран Вы можете работать с ним с помощью кнопок **↔/↕/↔/↔** и **⊕**.
- **OPTIONS**, чтобы вывести на экран меню “Управление устройством”, в котором можно выбрать пункты “Меню”, “Опции” и “Список содержимого” для управления подключенным устройством.
- Информацию о доступном управлении см. в инструкции на внешнее устройство.

### Подключение устройств, совместимых с функцией контроля по HDMI

Подсоедините совместимое устройство к телевизору с помощью HDMI-кабеля. При подключении аудиосистемы следует также обязательно подключить ее к гнезду DIGITAL AUDIO OUT (OPTICAL) телевизора, используя оптический аудиокабель. Подробности см. на стр. 29.

### Настройки контроля по HDMI

Настройки контроля по HDMI должны быть выполнены как на телевизоре, так и на подключенных к нему устройствах. О соответствующих настройках телевизора см. в пункте “Настройка HDMI” на стр. 54. О настройке подключенных устройств см. инструкции по эксплуатации этих устройств.

## Управление дополнительными устройствами с помощью пульты ДУ телевизора

### Кнопки, служащие для использования дополнительного оборудования

Более подробную информацию см. в инструкции, прилагаемой к подключаемому оборудованию.



• На кнопке ► имеется выпуклая точка. По ней удобно ориентироваться при управлении другим оборудованием.

Элемент	Описание
1 I/⏻	Служит для включения или выключения дополнительного оборудования, выбранного с помощью функциональных кнопок.
2 Функциональные кнопки	Позволяют управлять соответствующим оборудованием. Дополнительную информацию см. в разделе “Программирование пульта ДУ” на стр. 37.
3 Кнопки BD/DVD	<ul style="list-style-type: none"> <li>◀◀/▶▶: переход к началу предыдущего/следующего эпизода/главы/сцены/дорожки.</li> <li>◀◀/▶▶: повторное воспроизведение сцены/кратковременная быстрая перемотка сцены.</li> <li>◀◀◀/▶▶▶: при нажатии во время воспроизведения выполняет быструю перемотку диска назад/вперед.</li> <li>▶: воспроизведение диска с нормальной скоростью.</li> <li>⏸: приостановка воспроизведения.</li> <li>■: остановка воспроизведения.</li> </ul>
4 Кнопки записи DVD	<ul style="list-style-type: none"> <li>● REC: начало записи.</li> <li>⏸ REC PAUSE: приостановка записи.</li> <li>■ REC STOP: остановка записи.</li> </ul>
5 F1/F2	<ul style="list-style-type: none"> <li>Выбор диска при использовании чейнджера.</li> <li>Выбор функции при использовании комбинированного устройства (например, DVD/HDD).</li> </ul>
6 BD/DVD MENU	Отображение меню диска BD/DVD.
7 BD/DVD TOP MENU	Отображение главного меню диска BD/DVD.

## Программирование пульта ДУ

Прилагаемый пульт ДУ предназначен для управления телевизорами Sony, большинством проигрывателей Blu-ray Sony, проигрывателями DVD, пишущими DVD и аудиосистемами (домашний кинотеатр и т.д.). Чтобы управлять работой проигрывателями Blu-ray и DVD, пишущими DVD других производителей (а также некоторыми другими моделями оборудования Sony), выполните программирование пульта ДУ следующим образом.



- Сначала найдите трехзначный код оборудования в таблице “Коды производителей оборудования” на стр. 38.

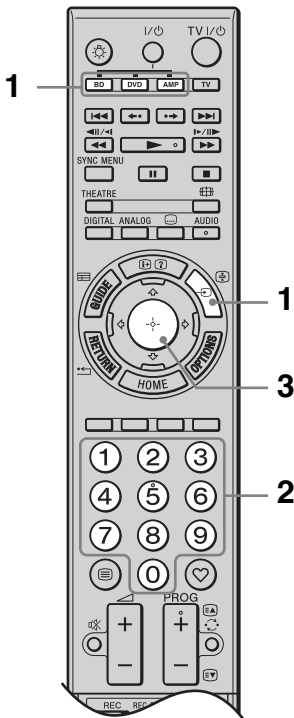

- 1 Нажмите и удерживайте нажатой функциональную кнопку **BD**, **DVD** или **AMP**, которую требуется запрограммировать, затем нажмите кнопку . Выбранная функциональная кнопка (**BD**, **DVD** или **AMP**) вспыхнет.

- 2 Используя цифровые кнопки, введите трехзначный код производителя оборудования после того, как вспыхнет функциональная кнопка.

Если код не будет введен в течение 10 секунд, потребуется вернуться к шагу 1.

- 3 Нажмите .

Выбранная функциональная кнопка вспыхнет два раза.

Если выбранная функциональная кнопка вспыхнет пять раз, повторите действия, начиная с шага 1.

- 4 Включите оборудование и проверьте, работают ли следующие основные функции.

При использовании проигрывателей Blu-ray, проигрывателей DVD и пишущих DVD проверьте работу функций (воспроизведение), (остановка), (воспроизведение в обратном направлении), (быстрая перемотка), выбор каналов.

При использовании проигрывателей DVD и пишущих DVD проверьте работу функций:

**TOP MENU/MENU** и /↓/←/→.

**Если оборудование не работает или не удается воспользоваться некоторыми функциями**

Введите правильный код или попробуйте ввести другой код производителя оборудования. Обратите внимание на то, что в списке указаны коды не для всех моделей всех производителей.

**Возврат в обычный режим работы телевизора**

Нажмите функциональную кнопку телевизора.

## Коды производителей оборудования

### Проигрыватели DVD

Производитель	Код
SONY	001, 029, 030, 036 – 044, 053 – 055
AIWA	021
AKAI	032
DENON	018, 027, 020, 002
GRUNDIG	009, 028, 023, 024, 016, 003
HITACHI	025, 026, 015, 004, 035
JVC	006, 017
KENWOOD	008
LG	015, 014, 034
LOEWE	009, 028, 023, 024, 016, 003
MATSUI	013, 016
ONKYO	022, 033
PANASONIC	018, 027, 020, 002, 045 – 047
PHILIPS	009, 028, 023, 024, 016, 003, 031
PIONEER	004, 050, 051, 052
SAMSUNG	011, 014
SANYO	007
SHARP	019, 027
THOMSON	012
TOSHIBA	003, 048, 049
YAMAHA	018, 027, 020, 002

### Проигрыватели Blu-ray (BD)

Производитель	Код
SONY	101 – 103

### Видеомагнитофоны и пишущие проигрыватели DVD

Производитель	Код
SONY	251

### Пишущие проигрыватели DVD/HDD

Производитель	Код
SONY	201 – 203

### Видеомагнитофоны

Производитель	Код
SONY	301 – 310, 362
AIWA	325, 331, 351
AKAI	326, 329, 330
DAEWOO	342, 343
GRUNDIG	358, 355, 360, 361, 320, 351, 366
HITACHI	327, 333, 334
JVC	314, 315, 322, 344, 352 – 354, 348, 349
LG	332, 338
LOEWE	358, 355, 360, 361, 320, 351
MATSUI	356, 357
ORION	328
PANASONIC	321, 323
PHILIPS	311 – 313, 316 – 318, 358, 359, 363, 364
SAMSUNG	339 – 341, 345
SANYO	335, 336
SHARP	324

Производитель	Код
THOMSON	319, 350, 365
TOSHIBA	337

### Системы домашнего кинотеатра

Производитель	Код
SONY (DAV)	401 – 404

### AV-ресиверы

Производитель	Код
SONY	451 – 454

### Приемники цифровой трансляции

Производитель	Код
SONY	501 – 504



# Использование сетевых функций

На этом телевизоре можно просматривать материалы, хранящиеся на DLNA-совместимых устройствах в домашней сети.

Устройство, хранящее и предоставляющее такое содержимое, как фотографии и музыку, называется “сервер”. Файлы фотографий и музыки можно получить по сети с сервера и просмотреть или прослушать их на телевизоре, даже установленном в других комнатах.

Для использования телевизора в домашней сети необходимо наличие DLNA-совместимого устройства (VAIO, Cyber-shot и т.д.), выполняющего функции сервера.

## Подключение телевизора к сети

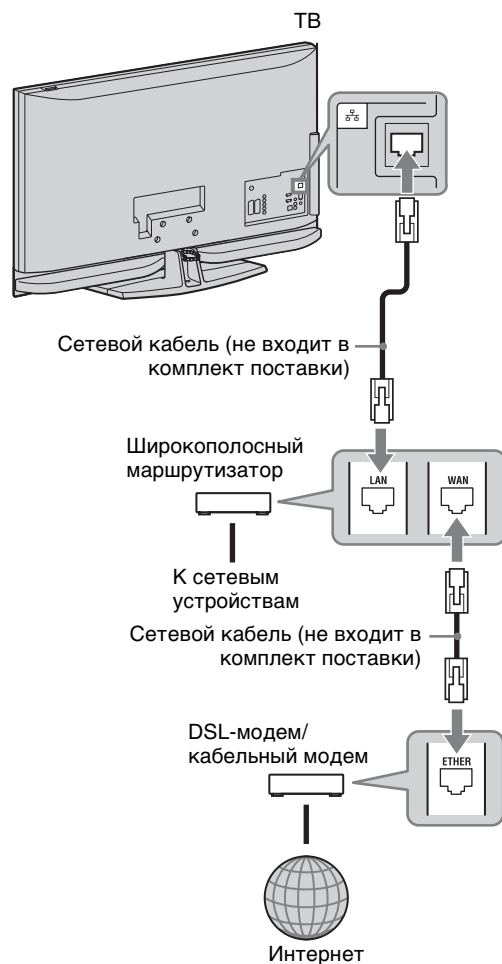

## Просмотр фотографий и воспроизведение музыки по сети

Можно просматривать фотографии и воспроизводить музыку с сервера, просто выбрав значок в меню “Дом” телевизора.

- 1 Нажмите кнопку **HOME**.
- 2 Выберите пункт “Фото” или “Музыка” с помощью кнопок  $\leftarrow/\rightarrow$ .
- 3 Выберите сервер с помощью кнопок  $\updownarrow$ , затем нажмите  $\oplus$ .

Если выбран пункт “Музыка”, отобразится “Вид списка”. Если выбран пункт “Фото”, отобразится “Просм. мин.изобр.”. Вы можете выбирать режим просмотра между вариантами “Вид списка” и “Просм. мин.изобр.”, нажимая желтую кнопку.

### Не удается найти сервер

См. разделы “Проверка сетевых соединений” (стр. 42) и “Изменение настроек отображения серверов” (стр. 43).



- 4 Выберите файл или папку с помощью кнопок  $\updownarrow/\leftarrow/\rightarrow$ , затем нажмите  $\oplus$ .

После выбора папки выберите требуемый файл и нажмите  $\oplus$ . Начнется воспроизведение.



- Если в данных EXIF фотографии записаны значения долготы и широты, вместе с фотографией может отображаться карта (стр. 34).



- В зависимости от используемого сетевого оборудования на нем может потребоваться регистрация телевизора.
- Качество изображений при использовании меню  (Фото) может быть снижено из-за увеличения некоторых фотографий. В зависимости от размера изображения и соотношения его сторон оно может не полностью заполнять экран.
- При использовании меню  (Фото) для отображения некоторых изображений может потребоваться некоторое время.

- Имена файлов и папок можно указывать только на английском языке.
- Для воспроизведения полученных с сетевого устройства файлов они должны быть в одном из следующих форматов.
  - Неподвижные изображения: формат JPEG
  - Музыка: формат MP3 или линейный формат PCM

В зависимости от используемого сетевого устройства перед передачей файлов может потребоваться преобразование их формата. В таких случаях для воспроизведения используется файл в преобразованном формате. Дополнительную информацию см. в инструкции по эксплуатации используемого сетевого устройства. В некоторых случаях не удастся воспроизвести даже файлы, соответствующие одному из указанных выше форматов.

## Просмотр фотографий и воспроизведение музыки на этом телевизоре с другого устройства – Renderer

“Renderer” представляет собой функцию воспроизведения файлов фотографий и звукового сопровождения, хранящихся на другом сетевом устройстве (цифровой фотокамере, мобильном телефоне и т.д.), на этом телевизоре с помощью указанных устройств. Для использования этой функции необходимо наличие такого совместимого с функцией Renderer управляющего устройства, как цифровой фотоаппарат или мобильный телефон. Более подробную информацию см. в инструкции по эксплуатации, прилагаемой к устройству.

- 1 При необходимости настройте параметры “Функция Renderer”, “Контроль доступа к Renderer” и “Настройка Renderer” в меню “Сетевые настройки” (стр. 61).

**2** Воспроизведите выбранный файл на телевизоре с помощью управляющего устройства.

Начнется воспроизведение файла на телевизоре по сети.

Для управления воспроизведением используйте управляющее устройство или пульт ДУ телевизора.

### Доступные опции в меню (Фото)

Опция	Описание
Режим изображ.	См. стр. 46.
Режим звука	См. стр. 47.
Окруж. звук	См. стр. 48.
Обрезка	Используется для обрезки фотографии.
Отобразить карту	Отображение карты места, в котором была сделана фотография, а также самой фотографии.
Парам. просмотра	Позволяет установить повтор или произвольный порядок просмотра фотографий.
Настройки фото	Установка метода показа фотографий и эффектов слайд-шоу.
Поворот	Поворот изображений.
Динамик	См. стр. 54.
Информация	Отображение информации об устройстве, папках и файлах.

### Доступные опции в меню (Музыка)

Опция	Описание
Режим звука	См. стр. 47.
Окруж. звук	См. стр. 48.
Добавить в слайд-шоу	Выбор фоновой музыки для воспроизведения во время показа слайд-шоу в меню  (Фото).
Удалить из слайд-шоу	Отмена выбора фоновой музыки.

Опция	Описание
Парам. воспр.	Позволяет установить повтор, произвольный порядок или обычное воспроизведение музыки.
Динамик	См. стр. 54.
Информация	Отображение информации об устройстве, папках и файлах.

---

## Проверка сетевых соединений

Введите буквенно-цифровые значения для своего маршрутизатора. Настраиваемые параметры могут отличаться в зависимости от поставщика услуг сети Интернет или производителя маршрутизатора. Более подробную информацию см. в инструкции, предоставленной поставщиком услуг сети Интернет или прилагаемой к маршрутизатору.

- 1 Нажмите кнопку **HOME**.
- 2 Выберите пункт “Установки” с помощью кнопки  $\leftarrow$ .
- 3 С помощью кнопок  $\uparrow/\downarrow$  выберите пункт “Сетевые настройки”, затем нажмите  $\oplus$ .
- 4 Выберите “Сеть”, затем нажмите  $\oplus$ .
- 5 Выберите пункт “Настройки IP-адреса”, затем нажмите  $\oplus$ .
- 6 Выберите параметр и нажмите  $\oplus$ .

### При выборе параметра “DHCP (DNS автоматически)”

Перейдите к шагу 7.

### При выборе параметра “DHCP (DNS вручную)”

Установите значения для параметров “Первичный DNS”/ “Вторичный DNS” с помощью кнопок  $\uparrow/\downarrow/\rightarrow$  и цифровых кнопок.

### При выборе параметра “Вручную”

Установите значения для следующих параметров с помощью кнопок  $\uparrow/\downarrow/\rightarrow$  и цифровых кнопок.

- IP адрес
- Маска подсети
- Шлюз по умолчанию
- Первичный DNS/Вторичный DNS

### Если в сети поставщика интернет-услуг используются специальные настройки прокси-сервера

Нажмите **OPTIONS**, затем нажмите кнопки  $\uparrow/\downarrow$ , чтобы выбрать пункт “Настройка прокси”, затем нажмите  $\oplus$ . Введите требуемые значения.

- 7 Нажмите  $\oplus$ .

- 8 С помощью кнопок  $\uparrow/\downarrow$  выберите пункт “Тест”, затем нажмите  $\oplus$ .
- 9 Нажмите  $\leftarrow/\rightarrow$  для выбора значения “Да”, затем нажмите  $\oplus$ .

Запустится диагностика сети. После отображения сообщения “Соединение установлено.” нажимайте  **RETURN** для выхода.

## Изменение настроек отображения серверов

Можно выбрать серверы домашней сети для отображения в меню “Дом”.

В меню “Дом” может автоматически отображаться до 10 серверов.

- 1 Настройте сервер для разрешения связи с телевизором.  
Дополнительную информацию о настройке сервера см. в прилагаемой к нему инструкции по эксплуатации.
- 2 Нажмите кнопку **HOME**.
- 3 Выберите пункт “Установки” с помощью кнопок  $\leftarrow/\rightarrow$ .
- 4 С помощью кнопок  $\uparrow/\downarrow$  выберите пункт “Сетевые настройки”, затем нажмите  $\oplus$ .
- 5 Выберите пункт “Настройки отображения серверов”, затем нажмите  $\oplus$ .
- 6 Выберите сервер, который требуется отобразить в меню “Дом”, затем нажмите  $\oplus$ .
- 7 Выберите “Да”, затем нажмите  $\oplus$ .

### Установка сервера, не отображаемого в меню Дом

В шаге 7 нажмите  $\uparrow/\downarrow$ , чтобы выбрать “Нет”, затем нажмите  $\oplus$ .

### Доступные опции на дисплее настроек подключенного сервера

Опция	Описание
Удалить все	Удаление всех подключенных серверов.
Обновить список	Обновление списка серверов с учетом последней информации.
Информация	Отображение информации о текущем выбранном подключенном сервере.

Опция	Описание
Удалить	Удаление текущего выбранного подключенного сервера.

### В случае невозможности подключения к домашней сети

Телевизор имеет функцию проверки правильности распознавания сервера.

- 1 Нажмите кнопку **HOME**.
- 2 Выберите пункт “Установки” с помощью кнопок  $\leftarrow/\rightarrow$ .
- 3 С помощью кнопок  $\uparrow/\downarrow$  выберите пункт “Сетевые настройки”, затем нажмите  $\oplus$ .
- 4 Выберите “Диагностика сервера”, затем нажмите  $\oplus$ .
- 5 Выберите “Да”, затем нажмите  $\oplus$ .  
Запустится диагностика сервера. После завершения диагностики сервера откроется список результатов.
- 6 Выберите сервер, информацию о котором требуется проверить, затем нажмите  $\oplus$ .

Откроются результаты проверки выбранного сервера.

Если в результатах проверки существуют ошибки, выясните причину их появления и способы их устранения, затем проверьте соединения и настройки.

# Использование функций Меню

## Навигация в меню Дом (XMB™)





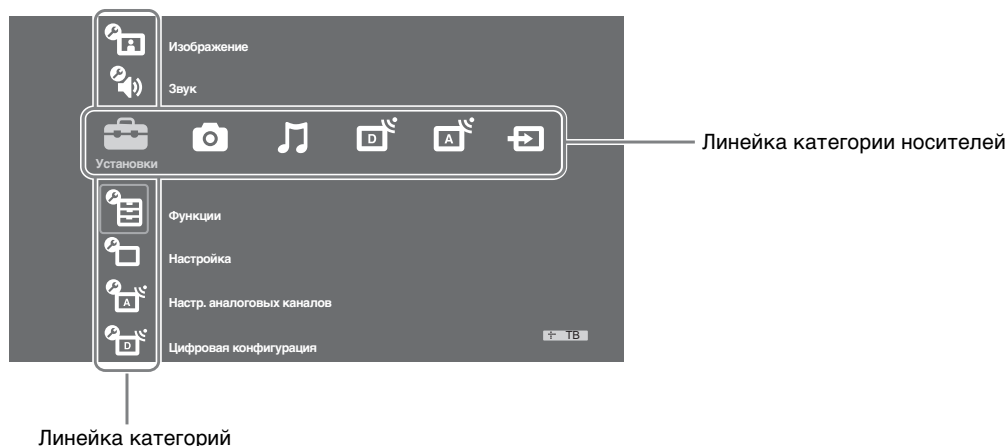

XMB™ (XrossMediaBar) представляет собой меню параметров BRAVIA и источников входного сигнала, выводимое на экран телевизора. XMB™ облегчает выбор программ и корректировку настроек телевизора BRAVIA.



### 1 Нажмите кнопку **HOME**.

На экран будет выведено меню Дом.



### 2 С помощью кнопок </> выберите категорию.



Пиктограмма категории носителей	Описание
 <b>Установки</b>	Здесь Вы можете выполнить расширенные настройки и установки. Дополнительную информацию о настройках см. на стр. 46.
 <b>Фото</b>	Можно просматривать фотографии с устройств USB или по сети (стр. 32, 40).
 <b>Музыка</b>	Можно воспроизводить музыку с устройств USB или по сети (стр. 32, 40).
 <b>Цифровое ТВ</b>	Вы можете выбрать цифровой ТВ канал, список избранных программ (стр. 26) или Guide (экранный телегид) (стр. 22, 25). Канал можно также выбрать с помощью цифровых кнопок или <b>PROG +/-</b> .
 <b>Аналоговое ТВ</b>	Вы можете выбрать аналоговый канал. Канал можно также выбрать с помощью цифровых кнопок или <b>PROG +/-</b> . Чтобы скрыть список аналоговых каналов, установите параметр “Отображ. списка программ” в состояние “Выкл.” (стр. 56).
 <b>Внешние входы</b>	Вы можете выбрать устройство, подключенное к телевизору. О присвоении метки внешнему входу см. в разделе “Предустановка AV” (стр. 53).

- 3 С помощью кнопок / выберите нужный параметр, затем нажмите .
- 4 Следуйте указаниям, появляющимся на экране.
- 5 Для выхода из меню нажмите кнопку **HOME**.



- Число регулируемых опций зависит от ситуации.
- Недоступные опции изображаются серым цветом или не выводятся на экран.

 **Изображение**

<b>Режим изображ.</b>	Служит для выбора режима изображения за исключением тех случаев, когда источником входного сигнала является ПК. Пункт “Режим изображ.” содержит наилучшие параметры для отображения видео и фотографий. Доступные для выбора опции зависят от источника входного сигнала.
<b>Яркий</b>	Служит для увеличения контрастности и резкости изображения.
<b>Стандартный</b>	Служит для получения стандартного изображения. Рекомендуется для домашнего просмотра.
<b>Кино</b>	Служит для просмотра фильмов. Эта опция является наиболее подходящей для просмотра фильмов в обстановке, напоминающей кинотеатр.
<b>Фото-Яркий</b>	Используется при просмотре фотографий. Увеличивает контрастность и резкость изображения.
<b>Фото-Стандарт.</b>	Используется при просмотре фотографий. Обеспечивает оптимальное качество отображения фотографий при домашнем просмотре.
<b>Фото-оригинал.</b>	Используется при просмотре фотографий. Используется для отображения фотографий с исходным качеством.
<b>Режим дисплея (только при подаче на вход сигнала от ПК/подаче на вход сигнала от HDMI ПК)</b>	Служит для выбора режима изображения для тех случаев, когда источником входного сигнала является ПК.
<b>Видео</b>	Служит для просмотра видеоизображений.
<b>Текст</b>	Служит для просмотра текстов, диаграмм и таблиц.
<b>Сброс</b>	Возвращает все настройки изображения, кроме “Режим изображ.” и “Режим дисплея” (только в режиме ПК) к заводским предустановкам.
<b>Подсветка</b>	Позволяет настроить яркость подсветки.
<b>Контраст</b>	Служит для увеличения или уменьшения контрастности изображения.
<b>Яркость</b>	Позволяет сделать изображение более ярким или темным.
<b>Цветность</b>	Служит для увеличения или уменьшения интенсивности цвета.
<b>Оттенок</b>	Служит для усиления или ослабления зеленых и красных тонов.  <ul style="list-style-type: none"><li>• Регулировка параметра “Оттенок” возможна только для сигнала в формате NTSC (например, при просмотре американских видеокассет).</li></ul>
<b>Цветовой тон</b>	Позволяет настроить оттенки белого на изображении. <b>Холодный</b> Придает белым цветам голубой оттенок. <b>Нейтральный</b> Придает белым цветам нейтральный оттенок. <b>Теплый 1/Теплый 2</b> Придает белым цветам красный оттенок. “Теплый 2” придает более красный оттенок, чем “Теплый 1”.  <ul style="list-style-type: none"><li>• Значения “Теплый 1” и “Теплый 2” недоступны, если для параметра “Режим изображ.” установлено значение “Яркий” (или “Фото-Яркий”).</li></ul>
<b>Резкость</b>	Позволяет делать изображение более резким или мягким.





<b>Шумопонижение</b>	Эта опция уменьшает помехи (снег) на изображении при приеме слабого телевизионного сигнала.
<b>Авто</b>	Автоматически уменьшает помехи на изображении (только в аналоговом режиме).
<b>Сильное/ Среднее/ Слабое</b>	Изменяет параметры шумопонижения.
<b>Выкл.</b>	Отключает функцию “Шумопонижение”.
<b>Шумопонижение для MPEG</b>	Уменьшает помехи на изображении при просмотре видеоизображения, сжатого по алгоритму MPEG. Этот режим эффективен при просмотре DVD или передач в цифровом формате.
<b>Доп. установки</b>	Позволяет более подробно настроить параметры пункта “Изображение”. Эти установки недоступны, если для параметра “Режим изображ.” установлено значение “Яркий” (или “Фото-Яркий”).
<b>Доп. улучш. контраста</b>	Автоматически регулирует значение параметров “Подсветка” и “Контраст” в оптимальном соответствии с яркостью экрана. Эта установка особо эффективна для эпизодов с темным изображением. Она увеличивает контрастность деталей темных изображений.
<b>Живые цвета</b>	Делает цвета более яркими.
<b>Цветовое пространство</b>	Позволяет изменять глубину воспроизведения цветов. “Расширенное” воспроизводит яркий, а “Стандарт.” – стандартный цвет.
	 <ul style="list-style-type: none"> <li>• Параметр “Живые цвета” недоступен в случае установки для параметра “Цветовое пространство” значения “Стандарт.”.</li> </ul>

Опции “Шумопонижение”, “Шумопонижение для MPEG” и “Доп. установки” недоступны при просмотре изображения от ПК.

## Звук

<b>Режим звука</b>	Позволяет выбрать тот или иной режим звука.
<b>Динамичный</b>	Усиливает высокие и низкие частоты.
<b>Стандартный</b>	Служит для получения стандартного звучания.
<b>Отчетливость речи</b>	Обеспечивает более отчетливое звучание голоса.
<b>Сброс</b>	Возвращает все настройки звука к заводским предустановкам, за исключением параметра “Двухканальный звук”.
<b>Тембр ВЧ</b>	Позволяет выполнить регулировку уровня звука высокой частоты.
<b>Тембр НЧ</b>	Позволяет выполнить регулировку уровня звука низкой частоты.
<b>Баланс</b>	Позволяет регулировать баланс звука между левым и правым динамиком.
<b>Авторег. громкости</b>	Эта опция обеспечивает поддержание постоянного уровня громкости, даже когда в нем случаются резкие изменения (например, звук в рекламных роликах обычно бывает громче, чем в других передачах).
<b>Коррекция громкости</b>	Корректирует уровень громкости текущего входа по отношению к другим входам.

<b>Громкость сабвуфера</b>	Используется для регулировки уровня нижних частот по своему вкусу. Уровень нижних частот может изменяться в зависимости от расположения телевизора. Уменьшите или увеличьте уровень нижних частот по своему усмотрению.	
	 <ul style="list-style-type: none"> <li>• Эта настройка необходима только при первой установке или при изменении расположения телевизора. Изменение настройки при обычном прослушивании не требуется.</li> </ul>	
<b>Окруж. звук</b>	<b>Спортивные трансляции</b>	Воспроизводит эффект окружающего звука, создающий атмосферу спортивных соревнований.
	<b>Концертный зал</b>	Воспроизводит эффект окружающего звука, создающий атмосферу концертного зала.
	<b>Кино</b>	Воспроизводит эффект окружающего звука, создаваемый высококачественными аудиосистемами кинотеатра.
	<b>Индивидуальный</b>	Значение параметра “Голосовой фильтр” можно настроить по своему вкусу.
	<b>Выкл.</b>	Подходит для приема обычных стереофонических или монофонических программ.
<b>Голосовой фильтр</b>	Регулирует уровень звука человеческого голоса. Например, если голос диктора новостей звучит неотчетливо, можно увеличить значение этого параметра, чтобы сделать звучание голоса более громким. Наоборот, при просмотре спортивной программы можно уменьшить значение этого параметра, чтобы смягчить голос комментатора.	
<b>Звуковой бустер</b>	Усиливает звучание, акцентируя верхние и нижние частоты.	
<b>Двухканальный звук</b>	Эта опция позволяет производить выбор звука, который должен воспроизводиться через динамики, при стереотрансляции или трансляции на двух языках.	
	<b>Сtereo/Моно</b>	Для стереопрограмм.
	<b>A/B/Моно</b>	Для двуязычных трансляций выберите значение “A” для воспроизведения звукового канала 1, “B” – для звукового канала 2 или “Моно” для воспроизведения монофонического канала, если таковой имеется.
	 <ul style="list-style-type: none"> <li>• Если выбрано подключенное к телевизору внешнее устройство, установите для параметра “Двухканальный звук” значение “Сtereo”, “A” или “B”.</li> </ul>	







- Параметры “Тембр ВЧ”, “Тембр НЧ”, “Баланс” и “Авторег. громкости” недоступны, если для параметра “Динамик” установлено значение “Аудиосистема” и подключены наушники.



## Функции

<b>Автоматический запуск USB</b>	Показ фотографий начнется автоматически после включения телевизора, подключения к порту USB и включения цифрового фотоаппарата или другого устройства, на котором сохранены фотографии.	
	<b>Слайд-шоу</b>	Используется для просмотра файлов JPEG в качестве слайд-шоу.
	<b>Просм. мин.изобр.</b>	Используется для просмотра миниатюрных изображений файлов JPEG.
	<b>Выкл.</b>	Используется для отключения этой функции.
		<ul style="list-style-type: none"> <li>• Воспроизведение не начнется автоматически, если телевизор был включен после подключения цифровой фотокамеры или другого устройства к порту USB.</li> </ul>
<b>Быстрый запуск</b>	Телевизор включается быстрее, чем обычно в течение двух часов после его перехода в дежурный режим. Однако при этом в дежурном режиме он потребляет электроэнергии на 20 ватт больше, чем обычно.	
<b>Энергосбережение</b>	Позволяет выбрать режим энергосбережения для уменьшения потребления энергии Вашим телевизором. При выборе параметра “Откл. изобр.” изображение отключается, а индикатор  (Изображение отключено) на передней панели телевизора загорается зеленым светом. Звук при этом не изменяется.	
	<b>Стандартное питание</b>	Заводская предустановка.
	<b>Низкое потребление</b>	Уменьшает потребление энергии телевизором.
	<b>Откл. изобр.</b>	Отключает изображение. Вы можете слышать звук при отключенном изображении.
<b>Световой сенсор</b>	<b>Вкл.</b>	Автоматически оптимизирует установки изображения в соответствии с уровнем освещенности в помещении.
	<b>Выкл.</b>	Отключает функцию “Световой сенсор”.
		<ul style="list-style-type: none"> <li>• Не кладите ничего на датчик освещенности во избежание нарушений в его работе. Расположение датчика см. на стр. 18.</li> </ul>
<b>Подсветка логотипа</b>	Позволяет включать и выключать подсветку логотипа Sony на передней панели телевизора.	
<b>Подсветка клавиш панели</b>	<b>Авто</b>	Сенсорные кнопки на передней панели телевизора загораются при прикосновении к ним или при включении телевизора.
	<b>Вкл.</b>	Подсветка сенсорных датчиков включена постоянно.
<b>Motionflow</b>	Сглаживает движение изображения и снижает его смазанность.	
	<b>Сильное</b>	Обеспечивает более плавное движение изображения, например в фильмах.
	<b>Стандартное</b>	Обеспечивает плавное движение изображения. Используйте эту установку в качестве стандартной.
	<b>Выкл.</b>	Используйте это значение, если значения “Сильное” и “Стандартное” приводят к появлению помех.
		<ul style="list-style-type: none"> <li>• В зависимости от видеоматериала эффект от использования этой функции можно не заметить даже при смене значений.</li> </ul>

<b>Режим Фильм</b>	Обеспечивает улучшенное качество изображения с оптимизацией для фильмов при их воспроизведении с DVD-проигрывателя.
<b>Авто 1/Авто 2</b>	“Авто 1” обеспечивает более плавное движение изображения, чем в исходном фильме. “Авто 2” обеспечивает исходное изображение без изменений.
<b>Выкл.</b>	Отключает функцию “Режим Фильм”.
	 <ul style="list-style-type: none"> <li>• Если в сигнале изображения присутствует большое число помех или искажений, параметр “Режим Фильм” будет автоматически отключен, даже если установлено значение “Авто 1/Авто 2”.</li> <li>• Параметр “Режим Фильм” недоступен, если для параметра “Видео/Фото” установлено значение “Фото” или при обнаружении фотографии в случае установки значения “Видео-А”.</li> </ul>
<b>Режим Игра/Текст</b>	Обеспечивает оптимальное качество отображения изображений с тонкими линиями и символами, поступающих с игровых консолей и ПК. Установите значение “Вкл.” для резкого отображения тонких линий или символов.
<b>Видео/Фото</b>	Обеспечивает надлежащее качество изображения в соответствии с источником входного сигнала (видео или фото).
<b>Видео-А</b>	Обеспечивает надлежащее качество изображения в соответствии с источником входного сигнала (видео или фото) при прямом подключении к телевизору устройства Sony, совместимого с функцией HDMI управления, поддерживающего режим “Видео-А”.
<b>Видео</b>	Обеспечивает высокое качество движущегося изображения.
<b>Фото</b>	Обеспечивает высокое качество неподвижного изображения.
	 <ul style="list-style-type: none"> <li>• Если подключенное устройство не поддерживает режим “Видео-А”, для данного параметра автоматически устанавливается значение “Видео”, даже если выбрано значение “Видео-А”.</li> <li>• Доступна только для HDMI 1, HDMI 2, HDMI 3 и Component в формате 1080i или 1080p.</li> </ul>
<b>x.v.Colour</b>	Обеспечивает более достоверную передачу цветов в кино, близкое к оригиналу за счет цветового пространства, аналогичного цветовому пространству источника.
	 <ul style="list-style-type: none"> <li>• Если входной сигнал является сигналом типа HDMI (RGB), для данного параметра автоматически задается опция “Нормальный”, даже если задана опция “x.v.Colour”.</li> <li>• Доступна только для HDMI 1, HDMI 2, HDMI 3 и Component в формате 720p, 1080i или 1080p.</li> </ul>
<b>Цвет. пространство фото</b>	Позволяет выбрать подходящий параметр (sRGB, sYCC, Adobe RGB) для обеспечения соответствия цветовому пространству выходного сигнала, поступающего от устройства, подключенного ко входу HDMI, компонентным входам или USB-порту.
	 <ul style="list-style-type: none"> <li>• Выберите значение “sYCC” при использовании устройства, которое поддерживает “x.v.Colour”.</li> <li>• Доступна только для HDMI 1, HDMI 2, HDMI 3 и Component в формате 1080i или 1080p.</li> <li>• Недоступна в случае выбора для параметра “Цветовое пространство” опции “Расширенное” (стр. 47).</li> </ul>

<b>Настройки таймера</b>	Позволяет устанавливать таймер для включения/выключения телевизора.	
<b>Таймер сна</b>	<p>Эта опция позволяет Вам задать время, по истечении которого телевизор автоматически переходит в дежурный режим.</p> <p>Если параметр “Таймер сна” активизирован, индикатор ☺ (Таймер) на передней панели телевизора загорается оранжевым цветом.</p> <p>☺</p> <ul style="list-style-type: none"> <li>• При выключении и повторном включении телевизора для параметра “Таймер сна” будет установлено значение “Выкл.”.</li> <li>• За одну минуту до переключения телевизора в дежурный режим на экране отобразится соответствующее уведомление.</li> </ul>	
<b>Настройки таймера вкл.</b>	<b>Таймер включения</b>	Устанавливает таймер для включения телевизора из дежурного режима.
	<b>Режим таймера</b>	Выбор дней недели для включения телевизора по таймеру.
	<b>Время</b>	Установка времени включения телевизора.
	<b>Продолжительность</b>	Выбирает продолжительность работы телевизора перед переводом его в дежурный режим.
<b>Устан. часов</b>	Позволяет вручную откорректировать текущее время на часах. Когда телевизор принимает цифровые каналы, ручная коррекция текущего времени невозможна, т.к. часы синхронизированы с кодом времени передаваемого сигнала.	













## Настройка

<b>Автозапуск</b>	Запускает меню первоначальной настройки для выбора языка, страны и места просмотра, а также настройки всех доступных цифровых и аналоговых каналов. Обычно этого делать не требуется, так как язык и страна уже были выбраны, а все каналы уже настроены при установке телевизора (стр. 6). Тем не менее, эта опция позволяет повторить процедуру (например, заново настроить телевизор после переезда или найти новые каналы, появившиеся в эфире).	
<b>Язык</b>	Эта опция позволяет выбрать язык, на котором меню выводятся на экран.	
<b>Настройки экрана</b>	<b>Формат экрана</b>	См. раздел “Изменение формата экрана вручную” на стр. 20.
	<b>Автомат. формат</b>	Позволяет автоматически изменять формат экрана в соответствии с форматом входного сигнала. Чтобы сохранить установленное ранее значение, выберите “Выкл.”.

<b>Обл. отображения</b>	Позволяет регулировать размеры области экрана, на которой воспроизводится изображение, для источников сигнала с разрешением 1080i/p и 720p в тех случаях, когда для параметра “Формат экрана” установлено значение “Широкоэкранный”.	
	<b>Авто</b>	При приеме цифрового сигнала воспроизводит изображение в соответствии с параметрами, рекомендованными телевещательной станцией.
	<b>Макс. разрешение</b>	Воспроизводит изображение с исходным размером.
	<b>Нормальный</b>	Воспроизводит изображение с рекомендованным размером.
<b>Сдвиг по горизонтали</b>	Позволяет настроить горизонтальное положение изображения.	
<b>Сдвиг по вертикали</b>	Позволяет настроить вертикальное положение изображения, если для параметра “Формат экрана” установлено значение “Оптимальный”, “Увеличенный” или “14:9”.	
<b>Размер по вертикали</b>	Позволяет настроить размер изображения по вертикали, если для параметра “Формат экрана” установлено значение “Оптимальный”, “Увеличенный” или “14:9”.	
<b>Установки ПК</b>	<b>Формат экрана</b>	Служит для выбора формата экрана при воспроизведении изображения, поступающего с ПК.
	<b>Полный 1</b>	Увеличивает изображение для полного заполнения экрана по вертикали, сохраняя при этом оригинальное соотношение сторон.
	<b>Полный 2</b>	Увеличивает изображение для заполнения всего экрана.
	<b>Сброс</b>	Возвращает все настройки формата изображения ПК к заводским предустановкам.
	<b>Автоподстройка</b>	Автоматически регулирует положение, фазу и шаг изображения в случае, когда на вход телевизора поступает сигнал с подключенного ПК.  <ul style="list-style-type: none"> <li>• Параметр “Автоподстройка” может не работать должным образом с некоторыми типами входных сигналов. В таких случаях выполните ручную регулировку параметров “Фаза”, “Шаг” и “Сдвиг по горизонтали”.</li> </ul>
<b>Фаза</b>	Регулировка фазы изображения в случае мигания экрана.	
<b>Шаг</b>	Регулировка шага в случае, когда на изображении присутствуют нежелательные вертикальные полосы.	
<b>Сдвиг по горизонтали</b>	Позволяет настроить горизонтальное положение изображения.	
<b>Управление питанием</b>	При отсутствии сигнала на входе от ПК в течение 30 секунд телевизор переключится в дежурный режим.	

<b>Настройка AV</b>	<b>Предустановка AV</b>	<p>Позволяет присвоить имя любому внешнему устройству, подключенному к разъемам на боковой и задней панелях телевизора. Данное имя будет ненадолго выводиться на экран при выборе данного устройства. Вы можете пропустить источник входного сигнала, к которому не подключено никакое устройство.</p> <ol style="list-style-type: none"> <li>1 С помощью кнопок / выберите нужный источник входного сигнала, затем нажмите .</li> <li>2 С помощью кнопок / выберите нужную из нижеперечисленных опций и нажмите кнопку .</li> </ol>
	-, КАБЕЛЬ, СПУТН., VM, DVD/VD, ИГРА, АУДИОСИСТЕМА, КАМЕРА, ПК	Используется для присвоения подсоединенному устройству одной из предустановленных меток.
	<b>Изм.</b>	<p>Позволяет создать собственную метку.</p> <ol style="list-style-type: none"> <li>1 С помощью кнопок / выберите нужную букву или цифру (“_” для ввода пробела), затем нажмите кнопку .</li> </ol> <p><b>Если Вы ввели неверный символ</b> С помощью кнопок / выберите неверно введенный символ. Затем с помощью кнопок / выберите нужный символ.</p> <ol style="list-style-type: none"> <li>2 Повторяйте процедуру, описанную в шаге 1, до завершения ввода имени.</li> <li>3 Выберите “ОК”, затем нажмите .</li> </ol>
	<b>Пропуск</b>	Позволяет пропускать источник входного сигнала, к которому не подключено устройство, при выборе источника входного сигнала с помощью кнопок /.
<b>Вход AV2</b>	Позволяет задавать тип сигнала, подаваемого на вход телевизора через разъем с меткой  /  /  AV2 на его задней панели.	
	<b>Авто</b>	Автоматически задает один из следующих типов входного сигнала: RGB, S video или композитный в соответствии с типом входного сигнала.
	<b>RGB</b>	Задает тип входного сигнала RGB.
	<b>S Video</b>	Задает тип входного сигнала S Video.
	<b>Композитный</b>	Задает композитный тип входного сигнала.

<b>Выход AV2</b>	Позволяет задавать тип сигнала, подаваемого на вход телевизора через разъем с меткой  /  /  AV2 на его задней панели. Если Вы подключили видеомагнитофон/пишущий DVD-проигрыватель к гнезду  /  /  AV2, Вы можете вести на него запись с устройств, подключенных к другим разъемам телевизора.
<b>ТВ</b>	Выводит на выходной разъем телевизионный сигнал.
<b>Авто</b>	Выводит на разъем сигнал, воспроизводимый на экране (кроме сигналов, поступающих на входные разъемы HDMI IN 1, HDMI IN 2, HDMI IN 3,  /  COMPONENT IN и  /  PC IN).
<b>Динамик</b>	Включает/выключает внутренние динамики телевизора.
<b>Динамик ТВ</b>	Динамики телевизора включаются и звук воспроизводится через них.
<b>Аудиосистема</b>	Динамики телевизора отключаются, позволяя слушать звук через внешнее аудиоустройство, подключенное к аудиовыходам телевизора. При подключении к телевизору устройства, совместимого с функцией “Контроль по HDMI”, Вы можете задать включение этого устройства одновременно с телевизором. Эта установка выполняется после подключения устройства.
<b>Линейный выход звука</b>	<b>Регулируемый</b> Параметры сигнала на выходе аудиосистемы можно регулировать с помощью пульта ДУ телевизора.
	<b>Постоянный</b> Фиксированные параметры аудиовыхода телевизора. Используйте ручки управления Вашей аудиосистемы для регулировки громкости (и других параметров аудиосигнала).





- Параметр “Линейный выход звука” недоступен для аудиосистем, подключенных к телевизору через разъемы HDMI.

## Настройка HDMI

Используется для настройки совместимых с функцией “Контроль по HDMI” устройств, подключенных к разъемам HDMI. Обратите внимание на то, что соответствующая настройка должна быть выполнена и на подключенном к телевизору устройстве, совместимом с функцией “Контроль по HDMI”.







<b>Контроль по HDMI</b>	Этот параметр служит для включения и выключения функции “Контроль по HDMI” для телевизора и подключенного к нему устройства. При установке для этого параметра значения “Вкл.” открывается доступ к следующим параметрам меню. Однако, при этом в дежурном режиме он потребляет электроэнергии больше, чем обычно. При подключении специального оборудования Sony, совместимого с функцией “Контроль по HDMI”, эта настройка автоматически применяется к подключенному оборудованию при установке для параметра “Контроль по HDMI” значения “Вкл.” на телевизоре.
<b>Автовыкл. устройств</b>	При установке для этого параметра значения “Вкл.” оборудование, совместимое с функцией “Контроль по HDMI”, автоматически отключается при переводе телевизора в дежурный режим с помощью пульта ДУ.
<b>Автовключение ТВ</b>	При установке для этого параметра значения “Вкл.” и включении подключенного к телевизору устройства, поддерживающего функцию контроля, телевизор автоматически включается и на его экран выводится сигнал, поступающий с этого устройства на HDMI вход.
<b>Управление тюнером</b>	При установке для этого параметра значения “Продвинутое” можно выбрать канал, настроенный подключенным оборудованием, с помощью пульта ДУ телевизора.
<b>Обнов. список устр-в</b>	Создает или обновляет “Список устр-в HDMI”. К телевизору может быть подключено до 14 совместимых с функцией “Контроль по HDMI” устройств; в том числе – до 4 таких устройств может быть подключено к одному разъему. Обязательно обновите “Список устр-в HDMI” при изменении состава подключенных к телевизору устройств, совместимых с функцией “Контроль по HDMI” или при изменении установок. Выбирайте их по одному вручную до получения правильного изображения в течение нескольких секунд.
<b>Список устр-в HDMI</b>	<p>Выводит на экран список подключенных к телевизору устройств, совместимых с функцией “Контроль по HDMI”.</p>  <ul style="list-style-type: none"> <li>• Функцию “Контроль по HDMI” не удастся использовать, если управление телевизором связано с управлением аудиосистемой, совместимой с функцией контроля по HDMI.</li> </ul>
<b>Сведения об изделии</b>	Выводит на экран информацию о Вашем телевизоре.
<b>Сброс всех настроек</b>	<p>Возвращает все настройки к заводским предустановкам и выводит на экран страницу “Автозапуск”.</p>  <ul style="list-style-type: none"> <li>• В это время (на эту операцию уходит около 30 секунд) не выключайте телевизор и не нажимайте никакие кнопки.</li> <li>• В результате данной операции будут сброшены все установки, включая список избранных цифровых каналов, страну, язык, автоматически настроенные каналы и т.д.</li> </ul>



## Настр. аналоговых каналов

<b>Отображ. списка программ</b>	Установите значение “Выкл.”, чтобы убрать список аналоговых каналов из ХМВ™ (XrossMediaBar).
<b>Автонастройка</b>	Служит для настройки на все доступные аналоговые каналы. Эта опция позволяет заново настроить телевизор после переезда или найти новые каналы, появившиеся в эфире.
<b>Сортировка прогр.</b>	Эта опция позволяет изменить порядок расположения каналов, сохраненных в памяти телевизора. <b>1</b> С помощью кнопок $\updownarrow$ выберите канал, который Вы ходите переместить в новое положение, затем нажмите кнопку $\oplus$ . <b>2</b> С помощью кнопок $\updownarrow$ выберите новое положение Вашего канала, затем нажмите кнопку $\oplus$ .
<b>Руч. настр. прогр.</b>	Перед выбором значений “Метка/АПЧ/Аудиофильтр/LNA/Пропуск/Декодер” с помощью кнопок <b>PROG +/-</b> выберите номер программы для требуемого канала. Не удастся выбрать номер программы, для которой установлено значение “Пропуск” (стр. 53).
<b>Система/Канал</b>	Позволяет выполнить ручную настройку программ. <b>1</b> С помощью кнопок $\updownarrow$ выберите номер программы, ручную настройку которой требуется произвести (для воспроизведения изображения с видеомagneтофона/пишущего DVD-проигрывателя выберите номер канала 00), затем нажмите $\oplus$ . <b>2</b> С помощью кнопок $\updownarrow$ выберите “Система”, затем нажмите $\oplus$ . <b>3</b> С помощью кнопок $\updownarrow$ выберите одну из перечисленных ниже систем телевидения, затем нажмите $\oplus$ . <b>V/G:</b> для стран/регионов Западной Европы <b>I:</b> для Великобритании <b>D/K:</b> для стран/регионов Восточной Европы <b>L:</b> для Франции <b>4</b> С помощью кнопок $\updownarrow$ выберите “Канал”, затем нажмите $\oplus$ . <b>5</b> С помощью кнопок $\updownarrow$ выберите “S” (для кабельных каналов) или “C” (для каналов эфирного вещания), затем нажмите $\oplus$ . <b>6</b> Выполните настройку каналов следующим образом: <b>Если Вы не знаете номер канала (частоту)</b> Нажмите $\updownarrow$ для поиска следующего доступного канала. При нахождении какого-либо канала поиск останавливается. Для продолжения поиска нажмите $\updownarrow$ . <b>Если Вы знаете номер канала (частоту)</b> С помощью цифровых кнопок введите номер телевизионного канала или канала видеосигнала с видеомagneтофона/пишущего DVD-проигрывателя. <b>7</b> Нажмите кнопку $\oplus$ для перехода к пункту “Подтверд.”, затем снова нажмите $\oplus$ . Изменения сохранены. Повторите вышеописанную процедуру, чтобы установить вручную другие каналы.

<b>Метка</b>	Эта опция позволяет Вам присвоить каналу любое имя, содержащее не более пяти символов (букв или цифр). Данное имя будет ненадолго выводиться на экран при переключении на этот канал. Для ввода символов выполните шаги с 1 по 3 из раздела “Изм.” (стр. 53).
<b>АПЧ</b>	С помощью этой опции Вы можете выполнить точную настройку выбранной программы в случае, если Вам кажется, что небольшая корректировка настройки позволит повысить качество изображения. Вы можете выполнить точную настройку в пределах от -15 до +15. При установке для этого параметра значения “Вкл.” точная настройка выполняется автоматически.
<b>Аудиофильтр</b>	Эта опция позволяет улучшить качество звука для отдельных каналов в случае его искажения при трансляции в режиме Моно. Иногда нестандартный ТВ сигнал может вызвать искажение звука или его временное исчезновение при просмотре программ, транслируемых в режиме Моно. Если Вы не сталкиваетесь с проблемой искажения звука, рекомендуется оставить для этого параметра заводское значение “Выкл.”.
	 <ul style="list-style-type: none"> <li>• При установке значения “Слаб.” или “Сильн.” не удастся принимать стерео- или двухканальный звук.</li> </ul>
<b>LNA</b>	Эта опция улучшает качество изображения для отдельных каналов при приеме слабого телевизионного сигнала с помехами (снегом). Если не удалось добиться улучшения качества изображения даже при установке для этого параметра значения “Вкл.”, установите значение “Выкл.” (заводская предустановка).
<b>Пропуск</b>	Этот параметр позволяет пропускать неиспользуемые аналоговые каналы при выборе каналов с помощью кнопок <b>PROG +/-</b> . (Пропущенный канал можно выбрать с помощью цифровых кнопок.)
<b>Декодер</b>	Этот параметр позволяет выполнять просмотр и запись кодированных каналов с помощью декодера, подсоединенного к scart-разъему  AV1 напрямую или к scart-разъему  /  AV2 через видеомагнитофон/пишущий DVD-проигрыватель.
	 <ul style="list-style-type: none"> <li>• Этот параметр может быть недоступен в зависимости от страны, выбранной в меню “Страна” (стр. 7).</li> </ul>
<b>Подтверд.</b>	Сохраняет изменения в настройках меню “Руч. настр. прогр.”.









<b>Цифровая настройка</b>	<b>Автопоиск цифр. станций</b>	Выполняет настройку на все доступные цифровые каналы. Эта опция позволяет заново настроить телевизор после переезда или найти новые каналы, появившиеся в эфире. Подробности см. в шаге 6 в разделе “5: Первоначальная настройка” (стр. 7).
	<b>Сортировка прогр.</b>	Эта опция позволяет удалить из памяти телевизора ненужные цифровые каналы и изменить порядок расположения сохраненных в ней цифровых каналов. <b>1</b> С помощью кнопок $\updownarrow$ выберите канал, который Вы хотите удалить или переместить в новое положение. Кроме того, можно выбрать канал, нажав цифровые кнопки, чтобы ввести трехзначный номер канала. <b>2</b> Выполните удаление или перемещение цифровых каналов следующим образом: <b>Удаление цифрового канала</b> Нажмите $\oplus$ . После появления запроса на подтверждение удаления нажмите $\leftarrow$ для выбора значения “Да”, затем нажмите $\oplus$ . <b>Изменение порядка расположения цифровых каналов</b> Нажмите $\rightleftarrows$ , затем с помощью кнопок $\updownarrow$ выберите новое положение для данного канала и нажмите кнопку $\leftarrow$ . <b>3</b> Нажмите $\rightarrow$ RETURN.
	<b>Руч. поиск цифр. Станций</b>	Позволяет выполнять ручную настройку цифровых каналов. Этот параметр доступен в том случае, если для параметра “Автопоиск цифр. станций” установлено значение “Эфир”. <b>1</b> С помощью цифровых кнопок введите номер канала, ручную настройку которого Вы хотите произвести, затем с помощью кнопок $\updownarrow$ выполните настройку канала. <b>2</b> После нахождения доступных каналов с помощью кнопок $\updownarrow$ выберите канал, который требуется сохранить в памяти, затем нажмите $\oplus$ . <b>3</b> С помощью кнопок $\updownarrow$ выберите номер программы, под которой требуется сохранить новый канал, затем нажмите $\oplus$ . Повторите вышеописанную процедуру для ручного поиска других каналов.
<b>Настройка субтитров</b>	<b>Установка субтитров</b>	При установке значения “Для людей с наруш. слуха” на экране вместе с субтитрами могут также отображаться визуальные пояснения (если канал передает такую информацию).
	<b>Язык субтитров</b>	Позволяет выбирать язык субтитров.

<b>Настройка звука</b>	<b>Тип аудио</b>	Выполняет переключение телевизора в режим вещания для слабослышащих при установке значения “Для людей с наруш. слуха”.
	<b>Язык аудио</b>	Этот параметр позволяет выбрать язык аудиовещания для того или иного канала. Некоторые цифровые каналы могут транслироваться с аудиовещанием на различных языках.
	<b>Звуковое описание</b>	Включает звуковое описание визуальной информации, если оно передается вещательной станцией.
	<b>Уровень микширования*</b>	Выполняет регулировку уровня громкости основного звука и Звуковое описание.
	<b>Динамический диапазон</b>	Компенсирует разницу уровня аудиосигнала между различными каналами. Имейте в виду, что для некоторых каналов эта функция может не действовать.
	<b>Оптический выход</b>	Позволяет выбрать аудиосигнал, выводимый на разъем DIGITAL AUDIO OUT (OPTICAL) на задней панели телевизора. Установите значение “Авто” при подключении к телевизору устройства, совместимого с Dolby Digital, или “PCM” при подключении к нему устройства, несовместимого с этой функцией.



\* Этот параметр доступен только при установке для параметра “Звуковое описание” значения “Вкл.”.

<b>Радио дисплей</b>	Отображает обои во время прослушивания радиовещания. Вы можете выбрать цвет обоев, задать произвольный выбор цвета или просмотреть слайд-шоу (стр. 32, 40). Для временного удаления обоев с экрана нажмите любую кнопку.
<b>Замок от детей</b>	Эта опция позволяет задать возрастные ограничения для тех или иных программ. Просмотр любой программы, на которую распространяются возрастные ограничения, возможен только после ввода правильного значения PIN код. <b>1</b> С помощью цифровых кнопок введите ранее заданное Вами значение PIN код. Если Вы ранее не задали PIN код, на экране появится сообщение, указывающее на это. Выполните указания, приведенные ниже в разделе “PIN код”. <b>2</b> С помощью кнопок / выберите возрастное ограничение или значение “Нет” (для просмотра без возрастных ограничений), затем нажмите . <b>3</b> Нажмите <b>RETURN</b> .

<b>PIN код</b>	<b>Первоначальный выбор PIN кода</b>	
	<b>1</b>	С помощью цифровых кнопок введите новое значение PIN код.
	<b>2</b>	Нажмите цифровые кнопки, чтобы ввести PIN код, введенный в шаге 1.
	<b>3</b>	Нажмите  <b>RETURN</b> .
	<b>Изменение PIN кода</b>	
	<b>1</b>	С помощью цифровых кнопок введите ранее заданное Вами значение PIN код.
	<b>2</b>	С помощью цифровых кнопок введите новое значение PIN код.
	<b>3</b>	Нажмите цифровые кнопки, чтобы ввести новый PIN код, введенный в шаге 2.
	<b>4</b>	Нажмите  <b>RETURN</b> .
		PIN-код 9999 принимается в любом случае.
<b>Техн. конфигурация</b>	<b>Авт. обновление станций</b>	Позволяет телевизору обнаруживать и сохранять в памяти новые цифровые сервисы по мере того, как они становятся доступными.
		<ul style="list-style-type: none"> <li>• Для обеспечения возможности обновления сервисов телевизор следует периодически оставлять в дежурном режиме.</li> </ul>
	<b>Обновление системы</b>	Позволяет Вашему телевизору автоматически бесплатно получать обновления программного обеспечения (при их выпуске) через приемную антенну/кабель. Рекомендуется всегда устанавливать для этого параметра значение “Вкл.”.
		<ul style="list-style-type: none"> <li>• Для обеспечения возможности обновления программного обеспечения телевизор следует периодически оставлять в дежурном режиме.</li> </ul>
	<b>Системная информация</b>	Выводит на экран информацию о версии программного обеспечения и уровне сигнала.
		<ul style="list-style-type: none"> <li>• Если линейка сигнала является красной (сигнал отсутствует) или желтой (слабый сигнал), проверьте подключение антенны/кабеля.</li> </ul>
	<b>Часовой пояс</b>	Позволяет вручную выбрать часовой пояс, если он отличен от пояса, заданного по умолчанию для выбранной страны/региона.
	<b>Летнее время: Авто</b>	Позволяет активизировать или отменить переключение с зимнего времени на летнее и наоборот.
	<b>Вкл.</b>	Автоматически выполняет переключение с зимнего времени на летнее и наоборот в соответствии с календарем.
	<b>Выкл.</b>	Время выводится в соответствии с установкой параметра “Часовой пояс”.

<b>Телегид</b> (только при доступности системы GUIDE Plus+)	Можно переключаться между системами GUIDE (Sony Guide или GUIDE Plus+). При переключении программы Sony Guide на GUIDE Plus+ см. стр. 22. Условия доступности этой функции: – Вы находитесь в Великобритании, Италии, Франции, Германии или Испании. – Вы можете принимать цифровое вещание. – Если в шаге 7 раздела “5: Первоначальная настройка” выбрано значение “Эфир”.
<b>Настройка модуля СА</b>	Позволяет использовать платные телевизионные услуги после получения модуля ограниченного доступа (CAM) и карты просмотра. Расположение гнезда  (PCMCIA) показано на стр. 27.



## Сетевые настройки

<b>Сеть</b>	<b>Настройки IP-адреса</b>	<b>DHCP (DNS автоматически)</b>	Автоматическое получение сетевых настроек с сервера протокола динамического конфигурирования узла маршрутизатора или поставщика услуг сети Интернет.
		<b>DHCP (DNS вручную)</b>	Автоматическое получение сетевых настроек, за исключением настроек сервера DNS. Настройки DNS можно задать вручную.
		<b>Вручную</b>	Позволяет вручную установить сетевые настройки в соответствии с используемой сетевой средой.
	<b>Тест</b>	Проверка правильности подключения к сети.	
	<b>IP адрес/Маска подсети/Шлюз по умолчанию/Первичный DNS/Вторичный DNS</b>	При установке для параметра “Настройки IP-адреса” значения “Вручную” необходимо ввести значения для всех этих параметров. При установке значения “DHCP (DNS вручную)” задайте значения “Первичный DNS” и “Вторичный DNS” вручную.	
	<b>Адрес MAC</b>	Отображение фиксированного адреса MAC, глобально уникального идентификатора сетевого устройства.	
<b>Настройки отображения серверов</b>	Отображение списка подключенных серверов и выбор сервера, который требуется отобразить в меню “Дом”.		
<b>Диагностика сервера</b>	Проверка возможности подключения телевизора ко всем серверам в домашней сети.		
<b>Функция Renderer</b>	Позволяет воспроизводить фотографии и музыку на телевизоре с помощью других управляющих устройств в сети, например цифровой фотокамеры или мобильного телефона.		
<b>Контроль доступа к Renderer</b>	Позволяет указать доступный контроллер для телевизора. При установке для этого параметра значения “Вкл.” можно воспроизводить фотографии и музыку на телевизоре с помощью контроллера.		
<b>Настройка Renderer</b>	<b>Автоматическое разрешение на доступ</b>	Позволяет выбрать автоматическое разрешение на доступ к телевизору при первом доступе сетевого устройства к телевизору.	
	<b>Имя Renderer</b>	Позволяет установить имя телевизора, отображаемое на контроллере.	

## Установка принадлежностей (настенный монтажный кронштейн)

### К сведению покупателей:

Для обеспечения сохранности изделия и из соображений безопасности компания Sony настоятельно рекомендует привлекать для установки телевизора только дилеров или лицензированных подрядчиков Sony. Не пытайтесь выполнить установку самостоятельно.

### К сведению дилеров и подрядчиков Sony:

Уделяйте повышенное внимание безопасности во время установки, периодического обслуживания и осмотра данного изделия.

Телевизор можно установить с помощью настенного монтажного кронштейна SU-WL500 (приобретается отдельно).

- Для надлежащей установки см. инструкции, прилагаемые к настенному монтажному кронштейну.
- См. в пункте “Отсоединение настольной подставки от телевизора” (стр. 9).
- См. в пункте “Таблица установочных размеров телевизора” (стр. 63).
- См. в пункте “Схема/таблица расположения винтов и скоб” (стр. 63).



- При закреплении монтажной скобы установите телевизор на настольную подставку.

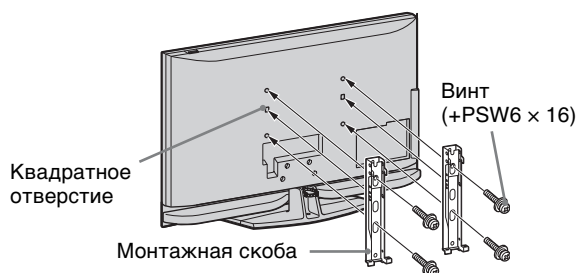

Для установки данного изделия необходимо наличие достаточного опыта, особенно для определения прочности стены, которая позволила бы выдержать вес телевизора. Обязательно привлеките для установки этого изделия на стену дилеров или лицензированных подрядчиков Sony и строго соблюдайте технику безопасности при выполнении работ по установке. Компания Sony не несет ответственность за любые поломки или травмы, вызванные неправильным обращением с изделием или его неправильной установкой.



## Таблица установочных размеров телевизора

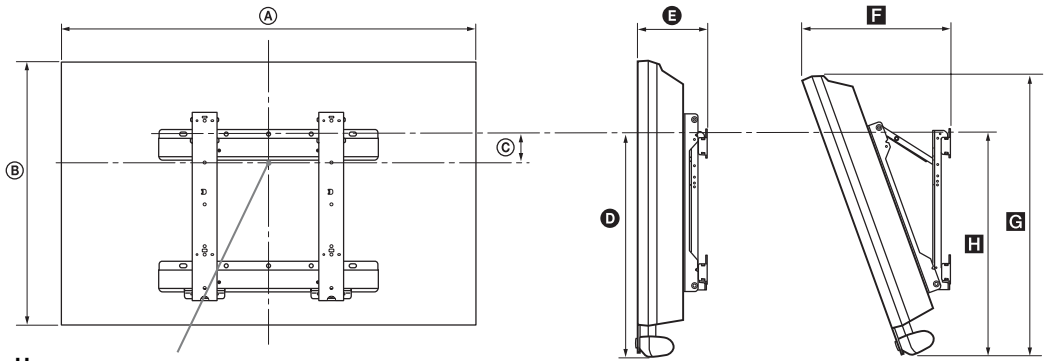

Центральная точка экрана

Единицы измерения: мм

Название модели	Размеры экрана		Координата положения центра экрана	Длина для каждого угла установки				
				Угол (0°)		Угол (20°)		
	A	B	C	D	E	F	G	H
KDL-52Z4500	1281	839	38	494	193	428	796	535
KDL-46Z4500	1140	749	84	492	191	396	710	533
KDL-40Z4500	1005	666	122	490	186	364	633	529

Рисунки над таблицей могут немного отличаться в зависимости от установки.

### ПРЕДУПРЕЖДЕНИЕ

Стена, на которую будет устанавливаться телевизор, должна быть достаточно прочной, чтобы выдержать вес, по крайней мере, в четыре раза превышающий вес устанавливаемого телевизора. Вес телевизора указан в пункте “Технические характеристики” (стр. 64).

## Схема/таблица расположения винтов и скоб

Название модели	Положение винтов	Положение скоб
KDL-52Z4500/KDL-46Z4500/KDL-40Z4500	d, g	b

\* Положение скоб “a, c” не может использоваться для моделей из вышеприведенной таблицы.



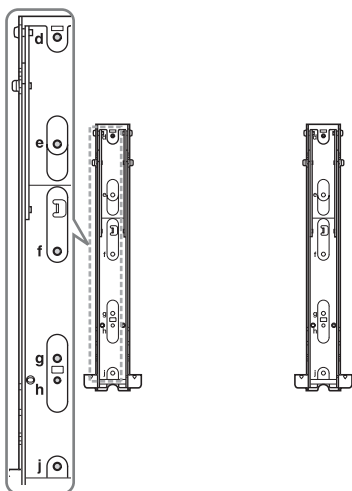



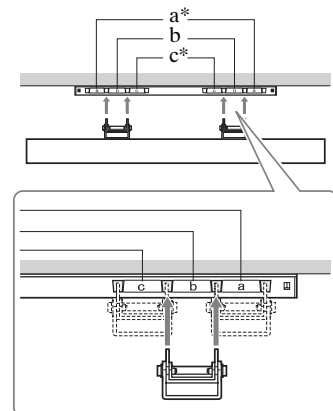









### Положение винтов



### Положение скоб



## Технические характеристики

Название модели	KDL-52Z4500	KDL-46Z4500	KDL-40Z4500	
<b>Система</b>				
Система ТВ панели	LCD (ЖК) экран			
Система телевидения	Аналоговая: в зависимости от выбранной страны: В/Г/Н, D/К, L, I Цифровая: DVB-T/DVB-C			
Система цветного телевидения	Аналоговая: PAL, SECAM NTSC 3.58/4.43 (только вход Video In) Цифровая: MPEG-2 MP@ML/HL, H.264/MPEG-4 AVC HP@L4.0, MP@L3.0			
Диапазон принимаемых каналов	Аналоговые: VHF: E2–E12/UHF: E21–E69/CATV: S1–S20/HYPER: S21–S41 D/К: R1–R12, R21–R69/L: F2–F10, В–Q, F21–F69/I: UHF B21–B69 Цифровые: VHF/UHF			
Аудиовыход	9 Вт + 9 Вт, 12 Вт (Низкочастотный громкоговоритель)			
<b>Гнезда ввода/выхода</b>				
Антенна	Разъем 75 Ом для VHF/UHF			
 /  AV1	21-штырьковый Scart-разъем (стандарт CENELEC), включая аудио/видео вход, RGB вход и ТВ аудио/видео выход.			
 /  /  /  AV2 (SMARTLINK)	21-штырьковый Scart-разъем (стандарт CENELEC), включая аудио/видео вход, RGB вход, S видео вход, выбираемый аудио/видео выход и интерфейс SMARTLINK.			
 AV3	Видеовход (гнездо типа тюльпан)			
 AV3	Аудиовход (гнезда типа тюльпан)			
	DIGITAL AUDIO OUT (OPTICAL) (цифровой оптический разъем)/Аудиовыход (гнездо типа тюльпан)			
 COMPONENT IN	Поддерживаемые форматы: 1080p, 1080i, 720p, 576p, 576i, 480p, 480i Y: 1 Vp-p, 75 Ом, 0,3V отрицательная синхронизация Pb/Cb: 0,7 Vp-p, 75 Ом Pr/Cr: 0,7 Vp-p, 75 Ом			
HDMI IN 1, 2, 3	Видео: 1080/24p, 1080p, 1080i, 720p, 576p, 576i, 480p, 480i Аудио: двухканальный линейный PCM 32, 44,1 и 48 кГц, 16, 20 и 24 бит Вход ПК (см. стр. 65) Аналоговый аудиовход (разъем типа minijack): 500 мВrms (только HDMI IN 2)			
PC IN 	Вход ПК (15-контактный разъем D-sub) G: 0,7 Vp-p, 75 Ом, без синхронизации по зеленому B: 0,7 Vp-p, 75 Ом, без синхронизации по зеленому R: 0,7 Vp-p, 75 Ом, без синхронизации по зеленому HD: 1-5 Vp-p VD: 1-5 Vp-p  аудиовход для подключения ПК (разъем типа minijack)			
	Гнездо для подключения наушников			
	Разъем под CAM (Модуль ограниченного доступа)			
	USB-порт			
DMPORT	DIGITAL MEDIA PORT			
 LAN	Разъем 10BASE-T/100BASE-TX (Скорость соединения зависит от операционной среды сети. Скорость передачи данных и качество связи 10BASE-T/100BASE-TX при работе с данным телевизором не гарантируются.)			
<b>Электропитание и прочее</b>				
Электропитание	220–240 В пер. тока, 50 Гц			
Размер экрана (по диагонали)	52 дюймов	46 дюймов	40 дюйма	
Разрешение экрана	1920 точек (по горизонтали) × 1080 линий (по вертикали)			
Потребляемая мощность	в режиме “Дом”/ “Стандартный”	210 Вт	260 Вт	280 Вт
	В режиме “Магазин”/ “Яркий”	235 Вт	284 Вт	320 Вт
Мощность, потребляемая в дежурном режиме*	0,2 Вт или менее (20 Вт, если для режима “Быстрый запуск” установлено значение “ВКЛ.”)			

Название модели		KDL-52Z4500	KDL-46Z4500	KDL-40Z4500
Габариты (прибл.) (ширина × высота × глубина):	с настольной подставкой	128,1 × 88,2 × 34,6 см	114,0 × 79,0 × 30,7 см	100,5 × 70,5 × 27,9 см
	без настольной подставки	128,1 × 83,9 × 13,5 см	114,0 × 74,9 × 13,1 см	100,5 × 66,6 × 12,7 см
Масса (прибл.)	с настольной подставкой	41,0 кг	34,5 кг	25,5 кг
	без настольной подставки	34,0 кг	30,0 кг	22,0 кг
Комплект поставки		См. раздел “Перед использованием” на стр. 4.		
Дополнительные аксессуары	Настенный монтажный кронштейн	См. раздел “Установка принадлежностей (настенный монтажный кронштейн)” на стр. 62.		
	СМЕННЫЕ ЦВЕТНЫЕ ЭЛЕМЕНТЫ	CRU-52SG13	CRU-46SG13	CRU-40SG13

\* Номинальная величина мощности потребления в дежурном режиме достигается после того, как телевизор выполнит необходимые внутренние процессы.

### Характеристики входных сигналов для подключения PC

Разрешение			Горизонтальная частота (кГц)	Вертикальная частота (Гц)	Стандарт	
Сигналы	Пикселей по горизонтали	Строк по верикали				
VGA	<b>640</b>	×	<b>480</b>	<b>31,5</b>	<b>60</b>	<b>VGA</b>
	640	×	480	37,5	75	VESA
	720	×	400	31,5	70	VGA-T
SVGA	<b>800</b>	×	<b>600</b>	<b>37,9</b>	<b>60</b>	<b>Инструкции VESA</b>
	800	×	600	46,9	75	VESA
XGA	<b>1024</b>	×	<b>768</b>	<b>48,4</b>	<b>60</b>	<b>Инструкции VESA</b>
	1024	×	768	56,5	70	VESA
	1024	×	768	60,0	75	VESA
WXGA	<b>1280</b>	×	<b>768</b>	<b>47,4</b>	<b>60</b>	<b>VESA</b>
	<b>1280</b>	×	<b>768</b>	<b>47,8</b>	<b>60</b>	<b>VESA</b>
	1280	×	768	60,3	75	
	<b>1360</b>	×	<b>768</b>	<b>47,7</b>	<b>60</b>	<b>VESA</b>
SXGA	<b>1280</b>	×	<b>1024</b>	<b>64,0</b>	<b>60</b>	<b>VESA</b>

- Вход PC данного телевизора не поддерживает Sync on Green или Composite Sync.
- Вход PC данного телевизора не поддерживает чересстрочные сигналы.
- Вход PC данного телевизора поддерживает сигналы, указанные в вышеприведенной таблице, с вертикальной частотой 60 Гц.

### Характеристики входных сигналов для подключения ПК ко входам HDMI IN 1, 2, 3

Разрешение				Горизонтальная частота (кГц)	Вертикальная частота (Гц)	Стандарт
Сигналы	Пикселей по горизонтали	×	Строк по верикали			
VGA	640	×	480	31,5	60	VGA
SVGA	800	×	600	37,9	60	Инструкции VESA
XGA	1024	×	768	48,4	60	Инструкции VESA
WXGA	1280	×	768	47,4	60	VESA
WXGA	1280	×	768	47,8	60	VESA
SXGA	1280	×	1024	64,0	60	VESA

## Поиск неисправностей

Проверьте, не мигает ли индикатор  (дежурного режима) красным цветом.

### Если индикатор мигает

Активирована функция автодиагностики.





- 1 Подсчитайте, сколько раз мигает индикатор  (дежурного режима) перед каждой двухсекундной паузой.







Например, он может мигнуть три раза, за этим последует пауза продолжительностью 2 секунды, после чего индикатор снова мигнет три раза и т.д.

- 2 Нажмите кнопку , расположенную на верхней панели телевизора, чтобы выключить его, выньте вилку сетевого шнура из розетки и сообщите своему местному дилеру или специалистам сервисного центра Sony, как мигает индикатор (число миганий).

### Если индикатор не мигает

- 1 Выполните проверки в соответствии с нижеприведенной таблицей.
- 2 Если Вы не смогли устранить неисправность, обратитесь к квалифицированным специалистам по обслуживанию телевизоров.

Состояние	Пояснение и решение
<b>Изображение</b>	
Нет ни изображения (темный экран), ни звука	<ul style="list-style-type: none"><li>• Проверьте правильность подключения антенны/кабеля.</li><li>• Подключите телевизор к электрической сети и нажмите кнопку , расположенную на верхней панели телевизора.</li><li>• Если индикатор  (дежурного режима) горит красным цветом, нажмите кнопку <b>TV I/</b>.</li></ul>
Нет изображения или информации меню от устройства, подключенного к Scart-разъему	<ul style="list-style-type: none"><li>• С помощью кнопок / выведите на экран список подключенных к телевизору устройств, затем выберите нужный источник входного сигнала.</li><li>• Проверьте правильность подключения дополнительных устройств к телевизору.</li></ul>
Изображение двоится или видны ореолы (только в аналоговом режиме)	<ul style="list-style-type: none"><li>• Проверьте правильность подключения антенны/кабеля.</li><li>• Проверьте место расположения и направление антенны.</li></ul>
На экране видны только снег и помехи (только в аналоговом режиме)	<ul style="list-style-type: none"><li>• Проверьте, не сломана или не погнута ли антенна.</li><li>• Проверьте, не истек ли срок службы антенны (3-5 лет при нормальных условиях, 1-2 года при использовании в районах на морском побережье).</li></ul>
Помехи звука или изображения при просмотре ТВ канала (только в аналоговом режиме)	<ul style="list-style-type: none"><li>• Откорректируйте параметр “АПЧ” (Автоматическая точная настройка) для улучшения приема сигнала изображения (стр. 57).</li></ul>
Наличие на экране очень маленьких черных и/или ярких точек	<ul style="list-style-type: none"><li>• Изображение на экране ТВ панели складывается из точек (пикселей). Маленькие черные точки и/или яркие точки (пиксели) на экране не являются дефектом.</li></ul>
Цветные передачи воспроизводятся в черно-белом изображении	<ul style="list-style-type: none"><li>• Выберите “Сброс” (стр. 46).</li></ul>

Состояние	Пояснение и решение
Отсутствие цвета или плохое качество цветов при просмотре сигнала, поданного через разъемы  COMPONENT IN	<ul style="list-style-type: none"> <li>• Проверьте правильность соединения разъемов  /  COMPONENT IN, а также убедитесь, что соответствующие разъемы плотно установлены в свои ответные части.</li> </ul>
Изображение на экране застывает	<ul style="list-style-type: none"> <li>• Проверьте уровень сигнала (стр. 60). Если линейка сигнала является красной (сигнал отсутствует) или желтой (слабый сигнал), проверьте подключение антенны/кабеля.</li> <li>• Отсоедините подключенное к телевизору USB-совместимое устройство. Оно может быть неисправно или не поддерживаться данным телевизором. Для получения последней информации об USB-совместимых устройствах посетите следующий веб-сайт: <a href="http://support.sony-europe.com/TV/compatibility/">http://support.sony-europe.com/TV/compatibility/</a></li> </ul>
<b>Звук</b>	
Хорошее качество изображения, но нет звука	<ul style="list-style-type: none"> <li>• Нажмите кнопку  +/- или  (Отключение звука).</li> <li>• Убедитесь в том, что для параметра “Динамик” установлено значение “Динамик ТВ” (стр. 54).</li> <li>• При подаче на HDMI вход сигналов Super Audio CD или DVD-Audio на выход DIGITAL AUDIO OUT (OPTICAL) может не выводиться аудиосигнал.</li> </ul>
Существует значительная разница выходного уровня громкости между входом DIGITAL MEDIA PORT и входом телевизора или другого оборудования	<ul style="list-style-type: none"> <li>• Настройте параметр “Коррекция громкости” в меню “Звук” (стр. 47).</li> </ul>
<b>Результаты диагностики подключения</b>	
Не отображается сообщение “Соединение установлено.”	<p><b>Проверьте соединения</b></p> <ul style="list-style-type: none"> <li>• Используйте прямой кабель для подключения к локальной сети (LAN).</li> <li>• Убедитесь в том, что разъем кабеля плотно вставлен в гнездо.</li> <li>• Проверьте правильность подсоединения широкополосного маршрутизатора к телевизору.</li> </ul> <p><b>Проверьте настройки</b></p> <ul style="list-style-type: none"> <li>• Измените IP-адрес сервера DNS (см. “Проверка сетевых соединений” на стр. 42) с учетом следующей информации. <ul style="list-style-type: none"> <li>– Обратитесь к своему поставщику услуг сети Интернет.</li> <li>– Укажите IP-адрес маршрутизатора, если Вы не знаете адрес сервера DNS своего поставщика услуг сети Интернет.</li> </ul> </li> </ul>
<b>Домашняя сеть</b>	
Не удастся найти сервер, получить список или воспроизвести файлы.	<ul style="list-style-type: none"> <li>• После изменения настроек сервера отключите телевизор, затем включите его с помощью кнопки  на телевизоре.</li> <li>• Выполните процедуру “Диагностика сервера” (стр. 43).</li> </ul> <p><b>При использовании ПК в качестве сервера</b></p> <ul style="list-style-type: none"> <li>• Убедитесь, что ПК включен. Не выключайте ПК во время доступа к нему.</li> <li>• Если на сервере установлено защитное ПО, разрешите подключения от внешних устройств. Дополнительную информацию см. в прилагаемом к защитному ПО руководстве.</li> <li>• Загрузка ПК может возрасти слишком сильно или приложения сервера могут работать нестабильно. <ul style="list-style-type: none"> <li>– попробуйте выполнить следующие действия:</li> <li>– остановите и перезапустите приложение сервера;</li> <li>– перезагрузите ПК;</li> <li>– уменьшите количество запущенных приложений на ПК;</li> <li>– уменьшите количество содержимого на сервере.</li> </ul> </li> </ul>

Состояние	Пояснение и решение
Изменения на сервере не применяются или отображаемое содержимое не соответствует содержимому сервера.	<ul style="list-style-type: none"> <li>Иногда изменения не отображаются на экране телевизора даже после добавления и/или удаления содержимого сервера. В этом случае перейдите на один уровень вверх и попытайтесь снова открыть папку на сервере.</li> </ul>
Файлы фотографий и/или музыки или их значки не отображаются.	<p><b>Предварительная проверка</b></p> <ul style="list-style-type: none"> <li>Убедитесь в том, что подключенное устройство совместимо с DLNA.</li> <li>Работа всех серверов не гарантируется. Кроме этого, работа отличается в зависимости от функций сервера и его содержимого.</li> <li>Включите подключенное устройство.</li> </ul> <p><b>Проверьте соединения</b></p> <ul style="list-style-type: none"> <li>Убедитесь в том, что кабель локальной сети (LAN) и/или кабель питания сервера надежно подключены.</li> </ul> <p><b>Проверьте настройки</b></p> <ul style="list-style-type: none"> <li>Убедитесь в том, что подключенное устройство зарегистрировано, как описано в разделе “Настройки отображения серверов” (стр. 43).</li> <li>Проверьте правильность настройки сервера.</li> <li>Убедитесь в том, что выбранное оборудование подключено к сети и доступно.</li> <li>Если для параметра “IP адрес” в пункте “Сеть” меню “Сетевые настройки” установлено значение “DHCP (DNS автоматически)” или “DHCP (DNS вручную)”, для определения устройства может потребоваться некоторое время в случае отсутствия сервера DHCP. Выполните процедуру “Диагностика сервера” (стр. 43).</li> </ul>
Не удается найти телевизор с устройства, совместимого с renderer (контроллера).	<p><b>Проверьте соединения</b></p> <ul style="list-style-type: none"> <li>Убедитесь в том, что кабель локальной сети (LAN) и/или кабель питания сервера надежно подключены.</li> </ul> <p><b>Проверьте настройки</b></p> <ul style="list-style-type: none"> <li>Проверьте, не активизирована ли “Функция Renderer” (стр. 61).</li> <li>Убедитесь в том, что подключенное устройство зарегистрировано, как описано в разделе “Контроль доступа к Renderer” (стр. 61).</li> </ul>
<b>Каналы</b>	
Нужный канал не выводится на экран	<ul style="list-style-type: none"> <li>Задайте другой режим работы (цифровой или аналоговый) и выберите нужный (цифровой или аналоговый) канал.</li> </ul>
Некоторые каналы не воспроизводятся на экране	<ul style="list-style-type: none"> <li>Канал используется только для передачи кодированных/получаемых по подписке программ. Подпишитесь на платные услуги.</li> <li>Канал используется только для передачи данных (без звука или изображения).</li> <li>Запросите в теле вещательной компании информацию о передаваемой программе.</li> </ul>
Цифровые каналы не выводятся на экран	<ul style="list-style-type: none"> <li>Обратитесь в местную сервисную службу, чтобы узнать, используется ли в Вашем регионе цифровое вещание.</li> <li>Перейдите на использование антенны с более высоким коэффициентом усиления.</li> </ul>

Состояние	Пояснение и решение
<b>Общие</b>	
Искажение изображения и/или звука	<ul style="list-style-type: none"> <li>• Держите телевизор вдали от источников электрических помех, таких как автомобили, мотоциклы фены или оптические приборы.</li> <li>• При установке дополнительных устройств оставляйте некоторое расстояние между ними и телевизором.</li> <li>• Проверьте правильность подключения антенны/кабеля.</li> <li>• Держите кабель антенны вдали от других соединительных кабелей.</li> </ul>
Телевизор автоматически выключается (телевизор входит в дежурный режим)	<ul style="list-style-type: none"> <li>• Проверьте, активирован ли “Таймер сна”, или подтвердите установку “Продолжительность” параметра “Настройки таймера вкл.” (стр. 51).</li> <li>• Если в течение 10 минут на телевизор не поступает ТВ сигнал и за это время не была нажата ни одна кнопка, телевизор автоматически переходит в дежурный режим.</li> </ul>
Телевизор автоматически включается	<ul style="list-style-type: none"> <li>• Проверьте, не активизирован ли “Таймер включения” (стр. 51).</li> </ul>
Невозможно выбрать некоторые источники входных сигналов	<ul style="list-style-type: none"> <li>• Выберите параметр “Предустановка AV” и отмените функцию “Пропуск” для данного источника входного сигнала (стр. 53).</li> </ul>
Не работает пульт ДУ	<ul style="list-style-type: none"> <li>• Замените батарейки.</li> </ul>
Функциональные кнопки BD, DVD, AMP и TV на пульте ДУ вспыхивают одновременно.	<ul style="list-style-type: none"> <li>• Закончился срок службы батарей пульта ДУ. Установите новые батареи.</li> </ul>
Канал не добавляется к списку избранных программ	<ul style="list-style-type: none"> <li>• В список избранных можно внести до 999 каналов.</li> </ul>
Отсутствует информация в программе передач системы GUIDE Plus+	<ul style="list-style-type: none"> <li>• Проверьте правильность подключения антенны/кабеля.</li> <li>• Подключение и настройка выполнены правильно, но система GUIDE Plus+ не была подключена в течение времени, достаточного для получения данных телепрограммы. Оставьте телевизор в дежурном режиме “STANDBY” на сутки (24 часа) или используйте “Manual Data Download” (стр. 24).</li> <li>• Вы живете в стране или регионе, где система GUIDE Plus+ еще не поддерживается. Список стран, в которых поддерживается эта система, приведен на следующем веб-сайте: (<a href="http://www.europe.guideplus.com/">http://www.europe.guideplus.com/</a>)</li> </ul>
HDMI устройство отсутствует в “Список устр-в HDMI”	<ul style="list-style-type: none"> <li>• Убедитесь в том, что Ваше устройство является совместимым с функцией “Контроль по HDMI”.</li> </ul>
Настройка выполняется не на все каналы	<ul style="list-style-type: none"> <li>• См. информацию о провайдерах кабельного телевидения на сайте поддержки. <a href="http://support.sony-europe.com/TV/DVBC/">http://support.sony-europe.com/TV/DVBC/</a></li> </ul>
Не удается выбрать значение “Выкл.” для параметра “Контроль по HDMI”.	<ul style="list-style-type: none"> <li>• Если к телевизору подключено какое-либо аудиоустройство, совместимое с функцией “Контроль по HDMI”, в данном меню не удастся выбрать значение “Выкл.”. Если требуется переключить аудиовыход на динамик телевизора, установите значение “Динамик ТВ” в меню “Динамик” (стр. 54).</li> </ul>



Состояние	Пояснение и решение
-----------	---------------------

Отсоединилась решетка динамиков

- Чтобы установить на место решетку динамиков, выключите телевизор и выньте вилку кабеля питания из электророзетки. Затем выполните следующие действия. Направьте решетку динамиков так, чтобы совпали отметки на решетке и телевизоре, установите выступы решетки в отверстия телевизора и аккуратно поддерживайте решетку. Проверьте, что решетка прилегает к телевизору без зазоров, затем зафиксируйте решетку, прижав ее к телевизору. Чтобы предотвратить повреждение телевизора, не касайтесь динамиков и окружающего их пространства.

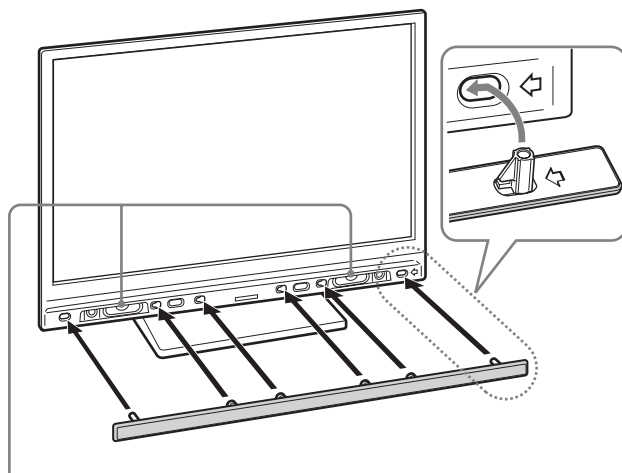

Не касайтесь динамиков.



