



**Связывайтесь с SAMSUNG по всему миру**

Если у вас есть предложения или вопросы по продуктам Samsung, связывайтесь с информационным центром Samsung.

Страна	Центр поддержки покупателей ☎	Веб-узел
ESTONIA	800-7267	<a href="http://www.samsung.ee">www.samsung.ee</a>
LATVIA	800-7267	<a href="http://www.samsung.com/lv">www.samsung.com/lv</a>
LITHUANIA	8-800-77777	<a href="http://www.samsung.lt">www.samsung.lt</a>
KAZAHSTAN	8-10-800-500-55-500	<a href="http://www.samsung.kz">www.samsung.kz</a>
KYRGYZSTAN	00-800-500-55-500	-
RUSSIA	8-800-555-55-55	<a href="http://www.samsung.ru">www.samsung.ru</a>
TADJIKISTAN	8-10-800-500-55-500	-
UKRAINE	8-800-502-0000	<a href="http://www.samsung.com">www.samsung.com</a>
UZBEKISTAN	8-10-800-500-55-500	<a href="http://www.samsung.uz">www.samsung.uz</a>



BN68-01425E-00

SERIES  
**4**

LE26A450/LE26A451  
LE32A450/LE32A451  
LE32A454/LE37A450  
LE37A451/LE40A450  
LE40A451/LE40A454

# ЖК-ТЕЛЕВИЗОР

## руководство пользователя

### УДИВИТЕЛЬНЫЕ ВОЗМОЖНОСТИ

Благодарим за приобретение продукции компании Samsung. Для получения полного обслуживания зарегистрируйте свое устройство по адресу

[www.samsung.com/global/register](http://www.samsung.com/global/register)

Модель \_\_\_\_\_ Серийный номер \_\_\_\_\_



### **Связывайтесь с SAMSUNG по всему миру**

Если у вас есть предложения или вопросы по продуктам Samsung, связывайтесь с информационным центром Samsung. (Дополнительные сведения см. на обороте.)

### **Меры предосторожности при воспроизведении неподвижного изображения.**

Неподвижное изображение может серьезно повредить экран телевизора.

- Не следует просматривать неподвижное изображение на ЖК экране более двух часов, чтобы не вызвать эффект остаточного изображения на экране. Подобное остаточное изображение также известно как "выгорание экрана".

Во избежание такого эффекта уменьшите уровень яркости и контрастности экрана при отображении неподвижных изображений.

-  Вследствие эксплуатации телевизора с ЖК экраном в формате 4:3 на протяжении долгого времени, слева, справа и в центре экрана могут появиться следы границ формата, вызванные разницей излучения света в разных областях экрана.

Использование телевизора для воспроизведения DVD-дисков или подключение игровой приставки может оказать подобное воздействие на экран. Повреждения, вызванные вышеуказанным эффектом, не подлежат гарантийному ремонту.

- Длительное отображение неподвижных изображений, например, при подключении экрана к видеоигре и компьютеру, может вызвать появление остаточных изображений. Во избежание возникновения подобного эффекта, при отображении неподвижных изображений уменьшите уровень параметров "яркости" и "контрастности".

# Содержание

## ПОДКЛЮЧЕНИЕ И ПОДГОТОВКА ТЕЛЕВИЗОРА К РАБОТЕ

◆ Список принадлежностей .....	2
◆ Установка подставки .....	2
◆ Установка набора для настенного монтажа .....	2
◆ Панель управления .....	3
◆ Соединительная панель .....	4
◆ Использование пульта дистанционного управления (ДУ) .....	7
◆ Установка батарей в пульт дистанционного управления .....	8
◆ Включение и выключение .....	8
◆ Перевод телевизора в режим ожидания .....	8
◆ Просмотр меню .....	9
◆ Использование кнопки TOOLS .....	9
◆ Plug & Play .....	10

## НАСТРОЙКА КАНАЛОВ

◆ Автоматическое сохранение каналов .....	11
◆ Сохранение каналов вручную .....	12
◆ Добавление/блокировка каналов .....	13
◆ Сортировка сохраненных каналов .....	14
◆ Присвоение каналам названий .....	14
◆ Точная настройка на принимаемый сигнал канала .....	15
◆ УСС (усилитель слабого сигнала) .....	15

## НАСТРОЙКА ИЗОБРАЖЕНИЯ

◆ Изменение стандарта изображения .....	16
◆ Настройка установленного изображения .....	17
◆ Настройка параметров детализации изображения .....	17
◆ Восстановление для параметров изображения заводских настроек по умолчанию .....	18
◆ Настройка параметра изображения .....	19
◆ Просмотр изображений в режиме Изображение в изображении (PIP) .....	21

## НАСТРОЙКА ЗВУКА

◆ Свойства звука .....	22
◆ Выбор режима звука .....	23
◆ Подсоединение наушников (продается отдельно) .....	23

## УСТАНОВКА ВРЕМЕНИ

◆ Установка и отображение текущего времени .....	24
◆ Установка таймера перехода в режим ожидания .....	24
◆ Автоматическое включение и выключение телевизора .....	25

## ОПИСАНИЕ ФУНКЦИЙ

◆ Выбор языка .....	25
◆ Мелодия / Развлечения / Экон. энергии .....	26
◆ Выбор источника .....	27
◆ редактирование названий источников входного сигнала .....	28

## НАСТРОЙКА ПК

◆ Установка программного обеспечения компьютера (на основе Windows XP) .....	29
◆ Режимы экрана .....	29
◆ Настройка подключения телевизора к компьютеру .....	30

## О СИСТЕМЕ ANYNET+

◆ Что такое Anynet+? .....	31
◆ Подключение устройств Anynet+ .....	31
◆ Настройка Anynet+ .....	32
◆ Сканирование и переключение между устройствами Anynet+ .....	33
◆ Запись .....	35
◆ Прослушивание через ресивер .....	35
◆ Перед обращением в сервисный центр проверьте следующее .....	36

## РЕКОМЕНДАЦИИ ПО ЭКСПЛУАТАЦИИ

◆ Функция телетекста .....	37
◆ Автоматическое настенное крепление (продается отдельно) .....	39
◆ Использование замка системы Кенсингтона для предотвращения кражи (в зависимости от модели) .....	40
◆ Поиск и устранение неисправностей: Перед обращением в службу технической поддержки .....	41
◆ Технические характеристики и требования к условиям эксплуатации .....	42
◆ Технические характеристики .....	44

Символы



  
Нажмите

  
Примечание

  
Кнопка быстрого вызова

## Список принадлежностей

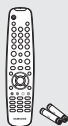
Убедитесь, что следующие принадлежности прилагаются к телевизору с ЖК-дисплеем. Если какой-либо элемент комплекта отсутствует, обратитесь к торговому представителю.



Пульт дистанционного управления и батареи AAA (AAA x 2)



Кабель питания

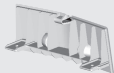

Крышка-нижняя



M4XL16

Винт для подставки X4

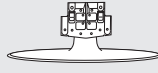

Подставка



Ткань для чистки

♦ Руководство пользователя ♦ Гарантийный талон ♦ Инструкция по технике безопасности ♦ Регистрационные карточки

- Гарантийный талон / Инструкция по технике безопасности / Регистрационные карточки (прилагается не во всех странах)
- Подставка и винт могут не входить в комплект поставки в зависимости от модели.

## Установка подставки

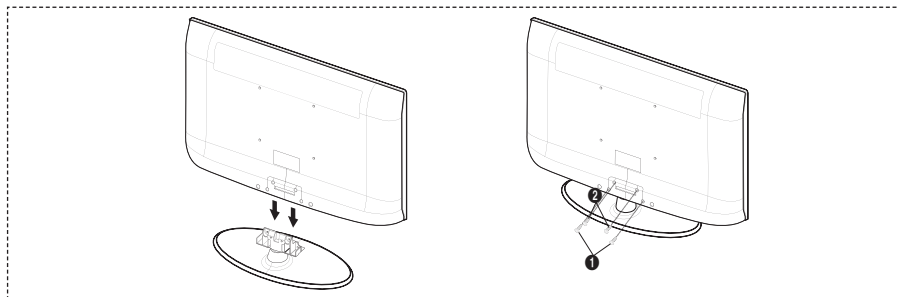

1. Установите ЖК-телевизор на подставку.
  - Телевизор должны переносить два или более человека.
  - При сборке обязательно различайте переднюю и заднюю часть подставки.
2. Затяните два винта в точке ①, а затем два винта в точке ②.
  - Установите устройство в горизонтальное положение и затяните винты. Если затяжка винтов осуществляется, когда ЖК-телевизор не установлен в горизонтальное положение, он может наклониться на одну сторону.
  - Подставка предназначена для установки моделей с размером монитора 37 дюймов и более.

## Установка набора для настенного монтажа

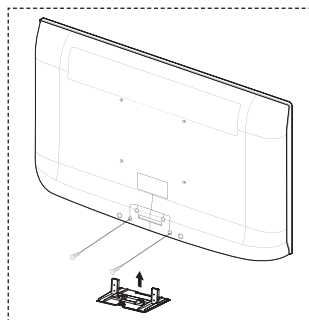

С помощью деталей для настенного крепления (продаются отдельно) можно крепить телевизор на стене.

Для получения дополнительной информации относительно установки настенного крепления см. инструкции, прилагаемые к деталям для настенного крепления. Для получения помощи при установке настенного кронштейна обратитесь к специалисту технической поддержки. Samsung Electronics не несет ответственности за любые повреждения изделия или травмы, возникшие в случае самостоятельной установки телевизора покупателем.



Не выполняйте установку набора для настенного монтажа, когда телевизор включен. Это может привести к травме вследствие поражения электрическим током

- Снимите подставку, закройте отверстие в нижней части заглушкой и закрепите два винта.



# Панель управления

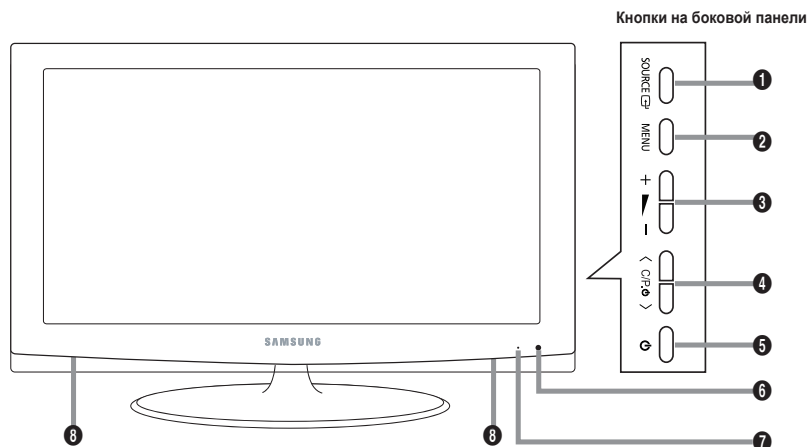

➤ Цвет и форма устройства могут различаться в зависимости от модели.

## 1 SOURCE

Переключение между всеми доступными источниками входа (TV, Внешний 1, Внешний 2, AV, S-Video, Компонентный, ПК, HDMI1, HDMI2, HDMI3). Эта кнопка в экранном меню выполняет те же функции, что и кнопка **ENTER** на пульте дистанционного управления.

## 2 MENU

Нажмите для просмотра экранного меню функций телевизора.

## 3 + ▸ ▹

Используется для увеличения или уменьшения громкости.

Кнопки + ▸ ▹ в экранном меню выполняют те же функции, что и кнопки ◀ ▶ на пульте дистанционного управления.

## 4 < C/P >

Используется для смены каналов.

Кнопки < C/P > в экранном меню выполняют те же функции, что и кнопки ▲ и ▼ на пульте дистанционного управления. (Можно включить телевизор с помощью кнопок каналов, не используя пульт дистанционного управления.)

## 5 (Питание)

Используется для включения и выключения питания.

## 6 Датчик приема сигнала пульта дистанционного управления

Направляйте пульт дистанционного управления на эту точку на панели управления телевизора.

## 7 Индикатор питания

Мигает и отключается при включенном питании и горит в режиме ожидания.

## 8 Громкоговорители

# Соединительная панель

LE40A450, LE40A451, LE40A454

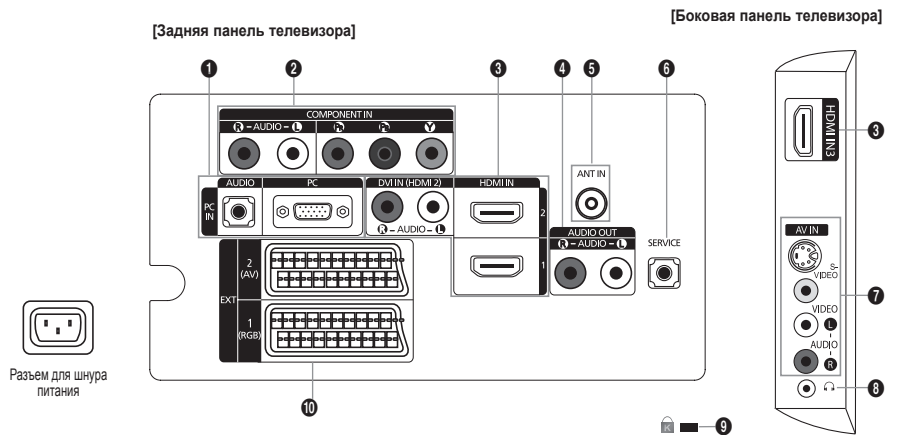

LE26A450, LE26A451, LE32 A450, LE32 A451, LE32 A454, LE37A450, LE37A451

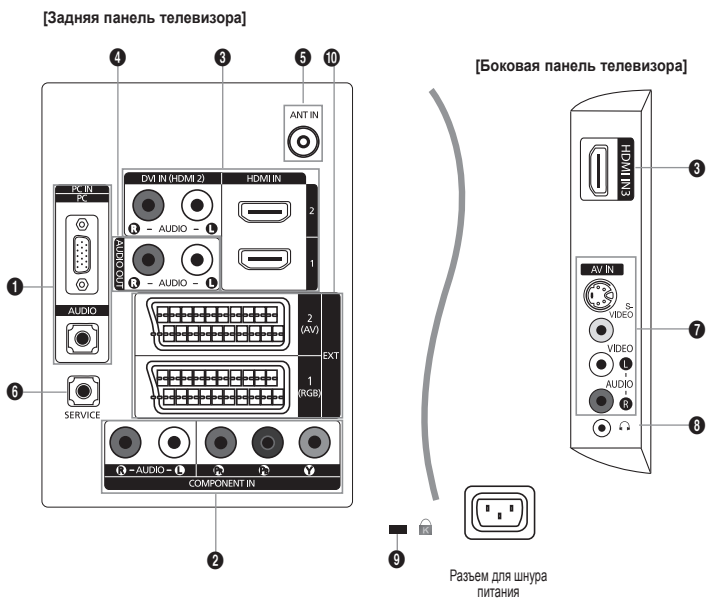

➤ Цвет и форма устройства могут различаться в зависимости от модели.

➤ При подключении внешнего устройства к телевизору убедитесь, что питание данного устройства выключено.

➤ Подключая внешнее устройство, проследите, чтобы цвет соединительного разъема совпадал с цветом кабеля.

### 1 PC IN[PC] / [AUDIO]

- Подсоединение к разъему видео- и аудиовыхода ПК.

### 2 COMPONENT IN

- Подсоедините один конец компонентного видеокабеля (поставляется дополнительно) к компонентному разъему ("Pr", "Pв", "Y") на задней панели телевизора, а другой конец - к соответствующему компонентному разъему видео выхода устройства проигрывателя DVD-дисков.
- Если требуется подключить к телевизору одновременно видеоприставку и устройство проигрыватель DVD, необходимо подключить видеоприставку к устройству проигрывателю DVD, после чего подключить устройство проигрыватель DVD к компонентному разъему ("Pr", "Pв", "Y") телевизора.
- Разъемы Pr, Pв и Y компонентных устройств (DVD) иногда имеют маркировку Y, B-Y и R-Y или Y, Cb и Cr.
- Соедините с помощью аудиокабелей RCA (поставляется дополнительно) разъемы [R - AUDIO - L], расположенные на задней панели телевизора, с соответствующими разъемами аудиовыхода устройства проигрывателю DVD.

### 3 HDMI IN 1, HDMI IN 2, HDMI IN 3

- Поддерживает AV-устройства с возможностью подключения через интерфейс HDMI (приставки, проигрыватели DVD)
- При соединении двух устройств с помощью разъема HDMI дополнительный аудиокабель не требуется.
- При использовании кабеля HDMI/DVI необходимо выполнить подключение к гнезду HDMI IN 2.
- Что такое HDMI?
  - "High Definition Multimedia interface" позволяет передавать цифровые видеоданные высокого разрешения и многоканальные цифровые аудиосигналы.
  - Разъем HDMI/DVI обеспечивает DVI-соединение с дополнительным устройством с помощью соответствующего кабеля (в комплект не входит). Различие между HDMI и DVI состоит в том, что устройство HDMI меньше по размеру, оснащено технологией защиты от незаконного копирования HDCP (High Bandwidth Digital Copy Protection), а также поддерживает многоканальные цифровые аудиосигналы.

### DVI IN(HDMI2) [R-AUDIO-L]

- DVI и аудиовыходы для подключения внешних устройств.

#### ➤ Поддерживаемые режимы для выхода HDMI/DVI или компонентного выхода

	480i	480p	576i	576p	720p	1080i
HDMI/DVI 50 Гц	X	X	X	O	O	O
HDMI/DVI 60 Гц	X	O	X	X	O	O
Компонентный	O	O	O	O	O	O

### 4 AUDIO OUT[R-AUDIO-L]

- Соедините с помощью аудиокабелей RCA разъемы AUDIO OUT [R-AUDIO-L] расположенные на задней панели телевизора, с соответствующими разъемами аудиовыхода усилителя или домашнего кинотеатра с проигрывателем DVD.

### 5 ANT IN

Для просмотра телевизионных каналов необходимо, чтобы сигнал поступал от одного из следующих источников:

- внешняя антенна, кабельная телевизионная сеть или спутниковая сеть

### 6 SERVICE

#### - LE26A450, LE26A451

Разъем используется только для ТЕХОБСЛУЖИВАНИЯ.

#### - LE32A450, LE32A451, LE32A454, LE37A450, LE37A451, LE40A450, LE40A451, LE40A454

Подсоедините к гнезду на дополнительном настенном кронштейне. Это позволит регулировать угол просмотра телевизора с помощью пульта дистанционного управления.

### 7 S-VIDEO или VIDEO / R-AUDIO-L

- Подключите кабель RCA или S-VIDEO к соответствующему внешнему аудио/видео устройству, например, видеомаягнитофону, проигрывателю DVD или видеокамере.
- Соедините с помощью аудио кабелей RCA разъемы "R - AUDIO - L" на телевизоре с соответствующими разъемами аудио выхода аудио/видео устройства.

### 8 гнездо наушников

- Можно подключить наушники к выходу наушников на телевизоре. При подключении наушников звук через встроенные громкоговорители выводиться не будет.

### 9 Замок Kensington (в зависимости от модели)

- Замок Kensington (поставляется дополнительно) - это устройство, используемое для физического закрепления системы, когда оно используется в общественных местах.
- Если необходимо использовать блокировочное устройство, обратитесь к продавцу телевизора.
- Размещение замка Kensington может отличаться в зависимости от его модели.

### 10 EXT 1, EXT 2

Разъем	Вход			Выход
	Видео	Аудио (Л/П)	RGB	Видео + аудио (Л/П)
Внешний 1	○	○	○	Доступен только выход телевизионного сигнала.
Внешний 2	○	○		Выходной сигнал, который можно выбрать.

- Входные и выходные разъемы для внешних устройств, таких как видеомаягнитофон, DVD-проигрыватель, игровая приставка или проигрыватели видеодисков.

# Использование пульта дистанционного управления (ДУ)

- 1 Кнопка режима ожидания
- 2 Используется для непосредственного выбора режима
- 3 Кнопки с цифрами для непосредственного выбора канала
- 4 Выбор одно/двухзначного номера канала
- 5 ☉: Увеличение громкости  
☺: Уменьшение громкости
- 6 Временное выключение звука
- 7 Отображение на экране списка каналов.
- 8 Используется для быстрого выбора часто используемых функций.
- 9 Просмотр информации о станции вещания
- 10 Цветные кнопки: Используйте эти кнопки в списке каналов, и т.д.
- 12 Нажмите эту кнопку для выбора дополнительных режимов отображения и звука для спорта, кино и игр.
- 15 Используйте эти кнопки в режимах DMA и Anynet+.  
(☺: данный пульт дистанционного управления можно использовать для управления записью с помощью устройств записи Samsung с функцией Anynet+)
- 14 Выбор доступных источников сигнала
- 15 Предыдущий канал
- 16 P☺: следующая страница телетекста  
P☺: предыдущая страница телетекста
- 17 Используется для вызова главного экранного меню
- 18 Выбор SRS TS XT
- 19 Возврат к предыдущему меню

- 20 Управление курсором в меню
- 21 Выход из экранного меню
- 22 Используется при подключении устройства SAMSUNG DMA (Digital Media Adapter) через интерфейс HDMI и переключении в режим DMA. (Кнопка DMA является дополнительной.) Для получения дополнительной информации по эксплуатации см. руководство пользователя DMA.  
Эта кнопка доступна, когда для параметра "Anynet+(HDMI-CEC)" установлено значение "Вкл." (см. стр 31)
- 23 Выбор размера изображения
- 24 Непосредственный выбор режима HDMI.
- 25 Выбор эффекта изображения

## Функции телетекста

- 2 Выход из режима телетекста
- 7 Сохранение телетекста
- 8 Выбор размера телетекста
- 9 Открытие телетекста
- 10 Выбор темы Fastext
- 11 Или выберите Teletext, Double или Mix.
- 14 Выбор режима телетекста (LIST (СПИСОК)/FLOF)
- 15 Дополнительная страница телетекста
- 16 P☺: следующая страница телетекста  
P☺: предыдущая страница телетекста
- 17 Главная страница телетекста
- 19 Удержание страницы телетекста
- 21 Отмена телетекста

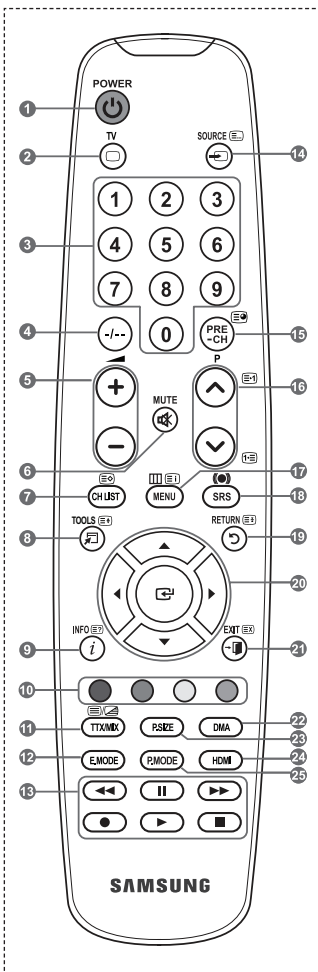

➤ На работу пульта дистанционного управления может влиять яркий свет.

## Установка батарей в пульт дистанционного управления



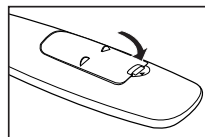
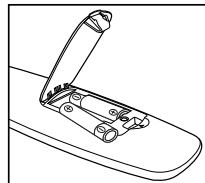
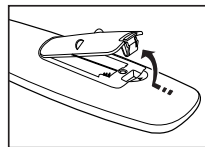



1. Снимите крышку сзади пульта дистанционного управления вверх, как показано на рисунке.
2. Установите две батареи размера AAA.
  - Убедитесь, что полюсы "+" и "-" батареи соответствуют полюсам на рисунке внутри отделения.
3. Закройте крышку.
  - Если пульт дистанционного управления не используется в течение долгого времени, извлеките батареи и храните их в прохладном сухом месте.



- Если пульт дистанционного управления не работает, проверьте следующее:
  1. Включен ли телевизор?
  2. Правильно ли установлены положительный и отрицательный полюсы батареи?
  3. Не разряжены ли батареи?
  4. Возможно, отключено питание или отсоединен кабель питания?
  5. Нет ли поблизости люминесцентного излучения или неоновой вывески?





## Включение и выключение

Шнур питания подсоединен к соответствующему гнезду на задней панели телевизора.

1. Подключите кабель питания к соответствующему разъему.
  - На телевизоре загорается индикатор режима ожидания.
2. Нажмите кнопку  на телевизоре.
  - Можно также нажать кнопку **POWER**  или кнопку **TV** на пульте дистанционного управления, чтобы включить телевизор.
  - Канал, который просматривался последним, будет снова выбран автоматически.
3. Нажмите цифровую кнопку (0~9) или кнопку переключения канала (/) на пульте дистанционного управления или  телевизоре.
  - При первом включении телевизора появится меню выбора языка, который будет использоваться для отображения информации на экране телевизора.
4. Чтобы выключить телевизор, еще раз нажмите кнопку **POWER** .

## Перевод телевизора в режим ожидания.

Чтобы уменьшить количество энергии, потребляемой телевизором, можно перевести его в режим ожидания. Режим ожидания удобно использовать, если необходимо временно прервать просмотр (например, на время обеда).

1. Нажмите кнопку **POWER**  на пульте дистанционного управления.
  - Экран погаснет, и на телевизоре загорится красный индикатор режима ожидания.
2. Чтобы снова включить телевизор, повторно нажмите кнопку **POWER** , цифровые кнопки (0~9), кнопку **TV** или кнопку увеличения/уменьшения номера канала (/).
  - Не оставляйте телевизор в режиме ожидания надолго (например, уезжая в отпуск). Лучше всего отсоединить кабель питания телевизора и антенну.

## Просмотр меню

1. При включенном питании нажмите кнопку **MENU**.  
На экране появится главное меню. В левой части меню расположены значки: Изображение, Звук, Канал, Установка, Вход.
2. Нажмите кнопку **▲** или **▼** для выбора одного из значков.  
Чтобы получить доступ в подменю выбранной пиктограммы, нажмите кнопку **ENTER**.
3. Чтобы выйти, нажмите кнопку **EXIT**.
  - Экранные меню закроются приблизительно через минуту.



## Использование кнопки TOOLS

С помощью кнопки **TOOLS** можно быстро и без труда выбрать часто используемые функции. Меню "Инструменты" изменяется в зависимости от того, какой режим входящего внешнего сигнала используется при просмотре.

1. Нажмите кнопку **TOOLS**.  
Откроется меню "Инструменты".
2. Нажмите кнопку **▲** или **▼** для выбора меню.
3. Нажмите кнопку **▲/▼/◀/▶/ENTER**, чтобы отобразить, изменить или использовать выбранные элементы. Более подробное описание каждой функции см. на соответствующей странице.



- ◆ Anynet+ (HDMI-CEC), см. стр. 31
- ◆ Режим изображения, см. стр. 16
- ◆ Режим звука, см. стр. 22
- ◆ Таймер сна, см. стр. 24
- ◆ SRS TS XT, см. стр. 22
- ◆ Экон. энергии, см. стр. 27
- ◆ Двойной I-II, см. стр. 23
- ◆ PIP, см. стр. 21
- ◆ Автоподстройка, см. стр. 30

## Plug & Play

При первом включении телевизора автоматически и поочередно восстанавливаются несколько основных параметров. Можно выполнить следующие настройки.

1. Нажмите кнопку **POWER** на пульте дистанционного управления.  
Если выбрать "OK", появится сообщение "Запуск Plug & Play".
2. Выберите нужный язык с помощью кнопки **▲** или **▼**.  
Нажмите кнопку **ENTER** для подтверждения выбора.
3. С помощью кнопки **◀** или **▶** выберите режим "Демонстрация" или "Домашний", затем нажмите кнопку **ENTER**.
  - Рекомендуется перевести телевизор в режим "Домашний", чтобы обеспечить наилучшее изображение в домашних условиях.
  - Режим "Демонстрация" предназначен только для точек розничной торговли.
  - Если для устройства случайно выбран режим "Демонстрация", и нужно вернуться в режим "Домашний" (Стандартный): нажмите кнопку Volume на телевизоре. При отображении экранного меню громкости нажмите на телевизоре кнопку **MENU** и удерживайте ее в течение 5 секунд.
4. Если выбрать "OK", появится сообщение "Проверьте антенный вход".  
Нажмите кнопку **ENTER**.
  - Проверьте правильность подсоединения кабеля антенны.
5. Выберите нужную страну с помощью кнопки **▲** или **▼**.  
Нажмите кнопку **ENTER** для подтверждения выбора.
6. Отобразится меню "Автонастройка" с выбранным пунктом "Пуск". Нажмите кнопку **ENTER**.
  - Поиск каналов начнется и закончится автоматически.
  - Нажмите кнопку **ENTER** в любой момент времени, чтобы прервать ввод информации в память.
  - Поиск каналов начнется и закончится автоматически. После того, как будут сохранены все доступные каналы, появится меню "Установка часов".
7. Нажмите кнопку **ENTER**.  
Выберите "Месяц", "Число", "Год", "Часов", или "Минут" с помощью кнопки **◀** или **▶**.  
Задайте значение параметров "Месяц", "Число", "Год", "Часов", или "Минут" с помощью кнопки **▲** или **▼**.
  - Можно также установить "месяц", "Число", "Год", "Часов" и "Минут" с помощью номерных кнопок на пульте дистанционного управления.
8. Нажмите кнопку **ENTER** для подтверждения настройки. Появится сообщение "Приятного просмотра". После завершения ввода нажмите кнопку **ENTER**.
  - Даже если кнопка **ENTER** не будет нажата, сообщение автоматически исчезнет через несколько секунд.



- ◆ **Язык:** выберите требуемый язык.
- ◆ **Страна:** выберите требуемую страну.
- ◆ **Автонастройка:** автоматический поиск и сохранение каналов, доступных в данном регионе.
- ◆ **Установка часов:** установка текущего времени на часах телевизора.



## Сброс настроек этой функции

1. Нажмите кнопку **MENU** для отображения меню.  
С помощью кнопки **▲** или **▼** выберите меню "Установка", затем нажмите кнопку **ENTER**.
2. Нажмите кнопку **ENTER** еще раз, чтобы выбрать функции "Plug & Play". Для получения дополнительной информации по настройке параметров см. стр. 10.
  - Функция "Plug & Play" доступна только в режиме TV.



## Автоматическое сохранение каналов

Можно произвести поиск каналов в доступных частотных диапазонах (диапазоны частот зависят от страны). Автоматически присвоенные номера каналов могут не соответствовать реальным или желаемым номерам каналов. Можно вручную отсортировать каналы и удалить ненужные.

1. Нажмите кнопку **MENU** для отображения меню.  
С помощью кнопки **▲** или **▼** выберите пункт "Канал" и нажмите кнопку **ENTER**.
2. Нажмите кнопку **ENTER**, чтобы выбрать пункт "Страна".
3. Выберите нужную страну с помощью кнопки **▲** или **▼**.  
Нажмите кнопку **ENTER** для подтверждения выбора.
4. С помощью кнопки **▲** или **▼** выберите пункт "Автонастройка" и нажмите кнопку **ENTER**.
5. Нажмите кнопку **ENTER**.
  - Телевизор начнет запоминать все доступные каналы.
  - Нажмите кнопку **ENTER** любой момент времени, чтобы прервать ввод информации в память и вернуться в меню "Канал".
6. После того, как будут сохранены все доступные каналы, на экране появится меню "Сортировка". (См. стр. 14)

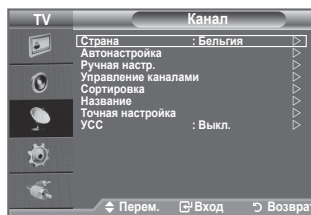

## Сохранение каналов вручную

Можно сохранять телевизионные каналы, включая те, которые транслируются через кабельную сеть.

Во время сохранения каналов вручную можно:

- ♦ сохранять или не сохранять каждый найденный канал.
- ♦ присваивать номер программы для идентификации каждого сохраненного канала.

1. Нажмите кнопку **MENU** для отображения меню. С помощью кнопки **▲** или **▼** выберите пункт "Канал" и нажмите кнопку **ENTER**.
2. С помощью кнопки **▲** или **▼** выберите пункт "Ручная настройка" и нажмите кнопку **ENTER**.
3. Выберите нужный параметр с помощью кнопки **▲** или **▼**, затем нажмите кнопку **ENTER**.
4. По завершении выполнения настроек нажмите кнопку **ENTER**.
5. Нажмите кнопку **EXIT** для выхода.

- ♦ **Программа** (номер программы, который необходимо присвоить каналу)
  - Нажимайте кнопку **▲** или **▼** до выбора нужного номера.
  - > Можно также установить номер канала, непосредственно используя кнопки с цифрами (0-9).
- ♦ **Система цвета: Авто/PAL/SECAM/NTSC4.43**
  - Выберите нужный стандарт цвета с помощью кнопок **▲** или **▼**.
- ♦ **Система звука: BG/DK/I/L**
  - Выберите нужный стандарт звука с помощью кнопок **▲** или **▼**.
- ♦ **Канал** (если известен номер канала, который необходимо сохранить)
  - С помощью кнопки **▲** или **▼** выберите **C** (Канал с антенны) или **S** (Кабельный канал).
  - Нажмите кнопку **▶**, затем нажмите кнопку **▲** или **▼** для выбора нужного номера.
  - > Можно также установить номер канала, непосредственно используя кнопки с цифрами (0-9).
  - > Если слышен странный звук или звук не слышен вообще, еще раз выберите стандарт звука.
- ♦ **Поиск** (если номера каналов не известны)
  - Чтобы начать поиск, нажмите кнопку **▲** или **▼**.
  - Тюнер будет сканировать диапазон частот, пока изображение первого канала или выбранного канала не отобразится на экране.
- ♦ **Сохранение** (для сохранения канала и соответствующего номера программы)
  - Выберите "OK", нажав кнопку **ENTER**.
- > **Режим каналов**
  - **P** (Режим программы): после выполнения настроек всем доступным телевизионным станциям присваиваются номера позиций от P00 до P99. Чтобы выбрать канал в этом режиме, достаточно просто ввести номер позиции.
  - **C** (Режим радиоканалов): в этом режиме можно выбрать канал посредством ввода номера, присвоенного для конкретной станции.
  - **S** (Режим кабельных каналов): в этом режиме можно выбрать канал, если ввести номер, назначенный для данного кабельного канала.

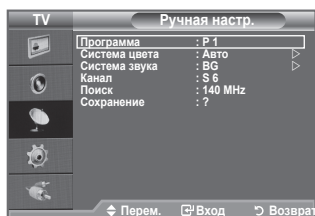
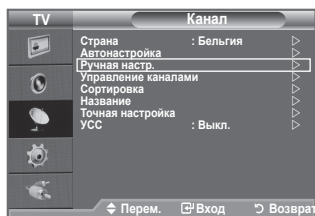

## Добавление/блокировка каналов

С помощью диспетчера каналов можно быстро блокировать или добавлять каналы.

1. Нажмите кнопку **MENU** для отображения меню. С помощью кнопки **▲** или **▼** выберите пункт “Канал” и нажмите кнопку **ENTER**.
2. С помощью кнопки **▲** или **▼** выберите пункт “Управление каналами” и нажмите кнопку **ENTER**.

### ◆ Добавление каналов

С помощью списка каналов можно добавлять каналы.

3. Выберите “Список каналов”, нажав кнопку **ENTER**.
4. Перейдите к полю (⊕), нажимая кнопки **▲/▼/◀/▶**, выберите канал, который необходимо добавить, и нажмите кнопку **ENTER**.
  - Если нажать кнопку **ENTER** еще раз, знак (✓) рядом с каналом исчезнет, и канал не будет добавлен.
  - Индикация “🔒” активна, когда для параметра “Замок” установлено значение “Вкл.”.

### ◆ Блокировка каналов

С помощью этой функции можно ограничить доступ определенных пользователей (например, детей) к неподходящим программам посредством отключения звука или изображения.

5. Нажмите кнопку **▲** или **▼**, чтобы выбрать пункт “Замок”, затем нажмите кнопку **ENTER**.
6. Выберите значение “Вкл.” с помощью кнопки **▲** или **▼**, затем нажмите кнопку **ENTER**.
7. С помощью кнопки **▲** или **▼** выберите пункт “Список каналов” и нажмите кнопку **ENTER**.
8. Перейдите к полю “🔒”, нажимая кнопки **▲/▼/◀/▶**, выберите канал, который необходимо заблокировать, и нажмите кнопку **ENTER**.
  - Если нажать кнопку **ENTER** еще раз, знак (✓) рядом с каналом исчезнет, и блокировка канала будет отменена.
  - При активизации функции “Замок” отображается синий экран.
9. Нажмите кнопку **EXIT** для выхода.
  - Выберите значение “Вкл.” или “Выкл.” для параметра “Замок”, чтобы быстро активизировать или заблокировать каналы, выбранные в “🔒”.

 Эти параметры можно установить, нажав кнопку **CH LIST** на пульте дистанционного управления.

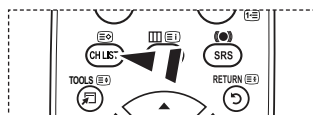
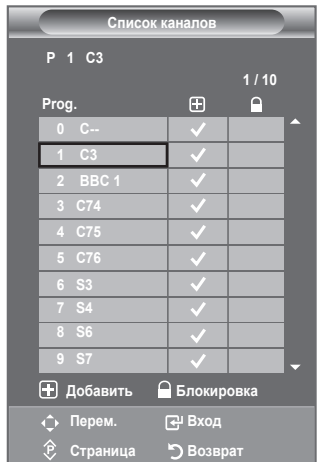
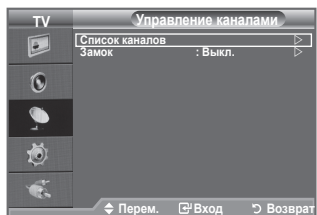
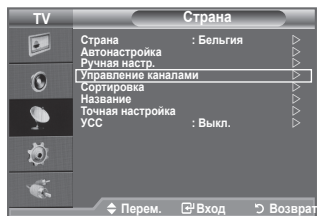

## Сортировка сохраненных каналов

Функция сортировки позволяет изменять номера программ сохраненных каналов.

Использование этой функции может быть необходимым после автоматического сохранения каналов.

1. Нажмите кнопку **MENU** для отображения меню. Нажмите кнопку **▲** или **▼**, чтобы выбрать пункт "Канал", а затем нажмите кнопку **ENTER**.
2. Нажмите кнопку **▲** или **▼**, чтобы выбрать меню "Сортировка", а затем нажмите кнопку **ENTER**.
3. Выберите номер канала, который необходимо изменить, повторно нажимая кнопку **▲** или **▼**.  
Нажмите кнопку **ENTER**.
  - Номер и название выбранного канала перемещаются вправо.
4. С помощью кнопки **▲** или **▼** выберите позицию, для которой требуется выполнить изменения, а затем нажмите кнопку **ENTER**.
  - Выбранному каналу присваивается номер канала, который ранее был сохранен под выбранным номером.
5. Повторите шаги **3 - 4**, чтобы выполнить сортировку для другого канала.
6. Нажмите кнопку **EXIT** для выхода.

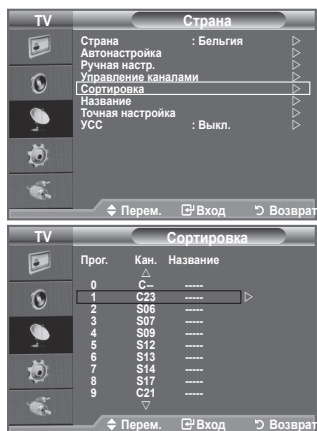

## Присвоение каналам названий

Названия каналов присваиваются автоматически во время трансляции информации о канале. Эти названия можно изменять, присваивая каналам новые названия.

1. Нажмите кнопку **MENU** для отображения меню. С помощью кнопки **▲** или **▼** выберите пункт "Канал", затем нажмите кнопку **ENTER**.
  2. Нажмите кнопку **▲** или **▼**, чтобы выбрать пункт "Название", затем нажмите кнопку **ENTER**.
  3. Если нужно переименовать канал, выберите его с помощью кнопки **▲** или **▼**. Нажмите кнопку **ENTER**.
    - Вокруг поля названия отображается строка выбора.
- | 4. Чтобы...                     | Выполните следующее...               |
|---------------------------------|--------------------------------------|
| Выбрать букву, цифру или символ | Нажмите кнопку <b>▲</b> или <b>▼</b> |
| Перейти к следующей букве       | Нажмите кнопку <b>▶</b>              |
| Вернуться к предыдущей позиции  | Нажмите кнопку <b>◀</b>              |
| Подтвердить название            | Нажмите кнопку <b>ENTER</b>          |
- Можно вводить следующие символы: буквы алфавита (A-Z) / цифры (0-9) / специальные символы (+, -, \*, /, пробел)
5. Повторите шаги **3 - 4** для каждого канала, который необходимо переименовать.
  6. Нажмите кнопку **EXIT** для выхода.

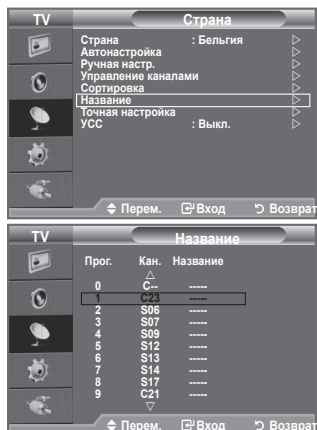

## Точная настройка на принимаемый сигнал канала

Для достижения оптимального качества приема подстройте требуемый канал вручную с помощью функции точной настройки.

1. Чтобы напрямую выбрать канал для точной настройки используйте номерные кнопки.
2. Нажмите кнопку **MENU** для отображения меню. С помощью кнопки **▲** или **▼** выберите пункт "Канал", затем нажмите кнопку **ENTER**.
3. Нажмите кнопку **▲** или **▼**, чтобы выбрать пункт "Точная настройка", затем нажмите кнопку **ENTER**.
4. Нажмите кнопку **◀** или **▶** для выполнения точной настройки.  
Нажмите кнопку **ENTER**.
5. Нажмите кнопку **EXIT** для выхода.
  - В строке канала справа от номера сохраненного канала, настроенного с помощью функции точной настройки, появится звездочка "\*". Номер канала станет красным.
  - Чтобы сбросить точную настройку, выберите пункт "Сброс" с помощью кнопки **▲** или **▼**, а затем нажмите кнопку **ENTER**.

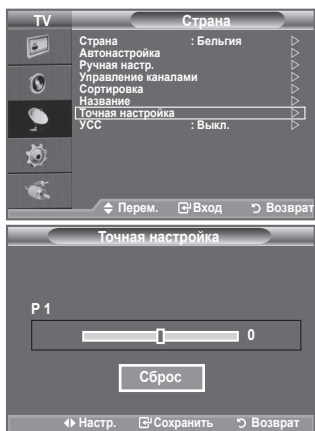

## УСС (усилитель слабого сигнала)

Если телевизор работает в области со слабым приемом, с помощью функции усилителя слабого сигнала усиливается входящий сигнал.

1. Нажмите кнопку **MENU** для отображения меню. С помощью кнопки **▲** или **▼** выберите пункт "Канал", затем нажмите кнопку **ENTER**.
2. Нажмите кнопку **▲** или **▼** чтобы выбрать пункт "УСС", затем нажмите кнопку **ENTER**.
3. Нажмите кнопку **▲** или **▼** чтобы выбрать значение "Вкл." или "Выкл.". Нажмите кнопку **ENTER**.
4. Нажмите кнопку **EXIT** для выхода.

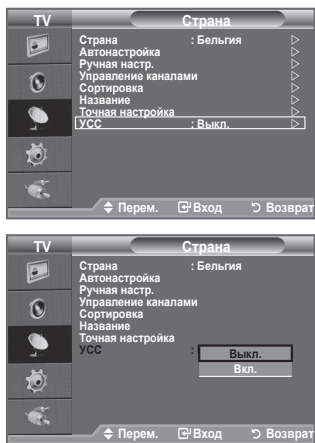

## Изменение стандарта изображения

Можно выбрать тип изображения, который максимально соответствует личным требованиям для просмотра каналов.

1. Нажмите кнопку **MENU** для отображения меню. Нажмите кнопку **ENTER**, чтобы выбрать “Изображение”.
2. Снова нажмите кнопку **ENTER** для выбора пункта “Режим”.
3. С помощью кнопки **▲** или **▼** выберите необходимый вариант настройки изображения. Нажмите кнопку **ENTER**.
4. Нажмите кнопку **EXIT** для выхода.

- ◆ **Динамический**: выбор изображения для удобного просмотра в комнате с ярким освещением.
- ◆ **Стандартный**: выбор изображения для оптимального отображения в нормальных условиях.
- ◆ **Кино**: выбор изображения для приятного просмотра в темной комнате.

➤ Режим изображения необходимо настраивать для каждого источника входного сигнала отдельно.

-  Можно также выбрать один из параметров изображения с помощью кнопки **P.MODE** на пульте дистанционного управления.

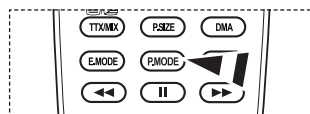
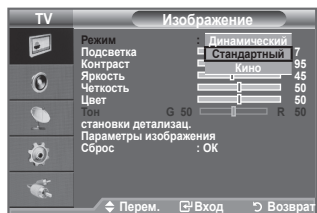
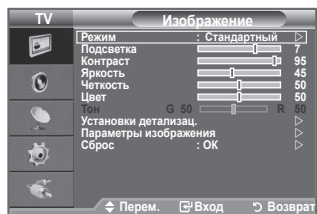

### Простая настройка

1. Нажмите кнопку **TOOLS** на пульте дистанционного управления.
2. С помощью кнопки **▲** или **▼** выберите пункт “Режим изображения”.
3. С помощью кнопки **◀** или **▶** выберите необходимый параметр.
4. Чтобы выйти, нажмите кнопку **EXIT** или **TOOLS**.

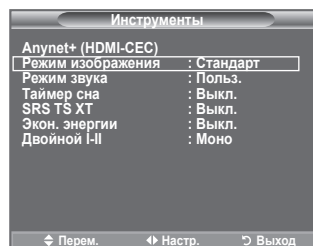

## Настройка установленного изображения

Изображение, отображаемое на экране телевизора, можно настроить, изменяя описанные ниже параметры.

1. Чтобы выбрать вариант настройки изображения, следуйте инструкциям 1-3 раздела "Изменение стандарта изображения". (на стр. 16)
2. Нажмите кнопку ▲ или ▼ для выбора определенного параметра. Нажмите кнопку **ENTER**.
3. Нажмите кнопку ◀ или ▶, чтобы уменьшить или увеличить значение определенного параметра. Нажмите кнопку **ENTER**.
4. Нажмите кнопку **EXIT** для выхода.

- ◆ **Подсветка:** Используется для настройки яркости экрана путем регулировки яркости подсветки ЖК-дисплея. (0~10)
- ◆ **Контраст:** регулировка светлых и темных участков объектов и фона.
- ◆ **Яркость:** регулировка яркости всего экрана.
- ◆ **Четкость:** увеличение или уменьшение четкости контуров объектов.
- ◆ **Цвет:** настройка цветов, а также их более светлых или более темных оттенков.
- ◆ **Тон :** настройка цвета объектов, увеличение или уменьшение доли красного или зеленого для более естественного отображения.

- Установленные значения сохраняются в соответствии с выбранным режимом изображения.
- В режиме PC можно изменять только параметры "Подсветка", "Контраст" и "Яркость". (26, 32, 37 дюймов)  
В режиме PC можно изменять только параметры "Контраст" и "Яркость". (40 дюймов)
- В режимах TV, Внешний, AV, S-Video системы PAL нельзя использовать функцию "Тон".
- Можно вернуть стандартные настройки изображения, выбрав пункт "Сброс". (См. раздел "Восстановление для параметров изображения заводских настроек по умолчанию" на стр. 18)

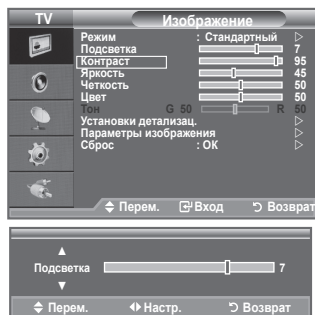

## Настройка параметров детализации изображения

Можно выбрать оттенок, наилучшим образом отвечающий вашим предпочтениям.

1. Нажмите кнопку **MENU** для отображения меню. Нажмите кнопку **ENTER**, чтобы выбрать пункт "Изображение".
2. Нажмите кнопку **ENTER**, чтобы выбрать пункт "Режим". С помощью кнопки ▲ или ▼ выберите "Стандартный" или "Кино", а затем нажмите кнопку **ENTER**.
3. С помощью кнопки ▲ или ▼ выберите пункт "Установки детализации.", затем нажмите кнопку **ENTER**.
4. Выберите нужный параметр с помощью кнопки ▲ или ▼, затем нажмите кнопку **ENTER**.
5. По завершении выполнения настроек нажмите кнопку **ENTER**.
6. Нажмите кнопку **EXIT** для выхода.
  - Параметр "Установки детализации." доступен в режиме "Стандартный" и "Кино".
  - В режиме PC можно изменять только параметры "Автоконтраст", "Гамма" и "Баланс белого" в меню "Установки детализации."

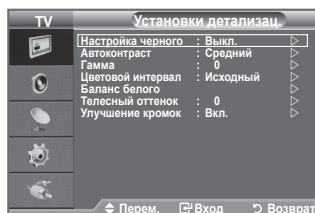
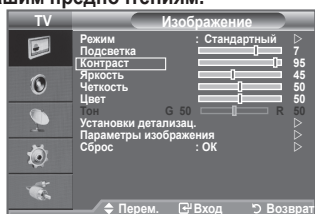

- ◆ **Настройка черного: Выкл./Низкий/Средний/Высокий**  
Можно непосредственно выбрать уровень черного на экране, чтобы настроить глубину экрана.
- ◆ **Автоконтраст: Выкл./Низкий/Средний/Высокий**  
Можно настроить оптимальную контрастность экрана.
- ◆ **Гамма: -3 ~ +3**  
Можно настроить интенсивность основного цвета (красный, зеленый, Синий).  
Нажимайте кнопку ◀ или ▶ до получения оптимальной настройки.
- ◆ **Цветовой интервал: Авто/Исходный/Польз.**  
Цветовое пространство - это цветовая матрица, состоящая из красного, зеленого и синего цветов.  
Выберите необходимое цветовое пространство и ощутите всю гамму естественных цветов.

- ◆ **Авто:** в режиме автоматического цветового пространства настройка естественных оттенков выполняется автоматически с помощью программы.
- ◆ **Исходный:** в режиме исходного цветового пространства обеспечивается глубина и насыщенность цветов.
- ◆ **Польз.:** настройка цветового диапазона в соответствии со своими предпочтениями.

#### ➤ **Настройка цветового пространства**

**Цвет: Красный(Кр.)/Зеленый/Синий/Желтый/Синий/Пурпурный**

Настройка цветового диапазона в соответствии со своими предпочтениями.

Меню "Цвет" доступно, когда для параметра "Цветовой интервал" установлено значение "Польз."

С помощью кнопки ▲ или ▼ выберите "Красный(Кр.)", "Зеленый", "Синий", "Желтый", "Голубой" или "Пурпурный"

Нажмите кнопку **ENTER** .

**Красный(Кр.)/Зеленый/Синий:** в меню "Цвет" можно отрегулировать значения RGB для выбранного цвета.

С помощью кнопки ▲ или ▼ выберите параметр "Красный(Кр.)", "Зеленый" или "Синий" для изменения его значения.

Нажмите кнопку **ENTER** .

Нажмите кнопку ◀ или ▶, чтобы уменьшить или увеличить значение определенного параметра.

Нажмите кнопку **ENTER** .

**Сброс:** восстановление значений параметров цветового пространства по умолчанию.

- ◆ **Баланс белого: К: смещение/З: смещение/С: смещение/К: усиление/З: усиление/С: усиление/Сброс**

Можно настраивать цветовую температуру для получения более естественных цветов изображения.

**К: смещение/З: смещение/С: смещение/К: усиление/З: усиление/С: усиление:** при изменении значения корректировки изображения на экране будет обновлено.

Выберите нужный параметр с помощью кнопки ▲ или ▼, затем нажмите кнопку **ENTER** .

Нажимайте кнопку ◀ или ▶ до получения оптимальной настройки.

**Сброс:** ранее настроенные установки баланса белого будут заменены на установки по умолчанию.

- ◆ **Телесный оттенок: -15 ~ +15**

Можно выделить розовый оттенок изображения.

Нажимайте кнопку ◀ или ▶ до тех пор, пока не будет достигнута оптимальная настройка.



➤ При изменении значения корректировки изображение на экране будет обновлено.

- ◆ **Улучшение кромок: Выкл./Вкл.**

Можно выделить границы объекта на изображении.

## Восстановление для параметров изображения заводских настроек по умолчанию

Можно вернуть стандартные настройки изображения.

1. Чтобы выбрать вариант настройки изображения, следуйте инструкциям 1-3 раздела "Изменение стандарта изображения" (на стр. 16).
  2. С помощью кнопки ▲ или ▼ выберите пункт "Сброс" и нажмите кнопку **ENTER** .
  3. Нажмите кнопку ▲ или ▼ для выбора "OK" или "Отмена".  
Нажмите кнопку **ENTER** .
  4. Нажмите кнопку **EXIT** для выхода.
- Функция "сброс" будет выполнена для каждого режима изображения.

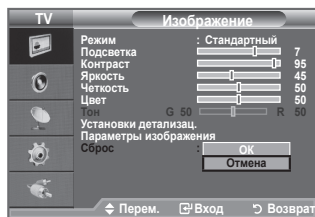



## Настройка параметра изображения

1. Нажмите кнопку **MENU** для отображения меню. Нажмите кнопку **ENTER**, чтобы выбрать "Изображение".
2. С помощью кнопки **▲** или **▼** выберите пункт "Параметры изображения", затем нажмите кнопку **ENTER**.
3. Выберите нужный параметр с помощью кнопки **▲** или **▼**, затем нажмите кнопку **ENTER**.
4. По завершении выполнения настроек нажмите кнопку **ENTER**.
5. Нажмите кнопку **EXIT** для выхода.
  - В режиме РС можно изменять только параметры "Оттенок" и "Размер" в меню "Параметры изображения".

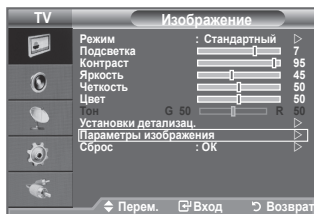

### ◆ Оттенок: Холодный 2/Холодный 1/Нормальный/Теплый 1/Теплый 2

Можно выбрать оттенок, наилучшим образом отвечающий вашим предпочтениям.

- Установленные значения сохраняются в соответствии с выбранным режимом "Изображение".
- Параметр "Теплый 1" или "Теплый 2" активен, только если в качестве режима изображения выбран режим "Кино".

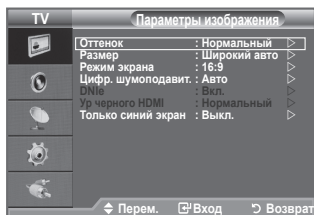

### ◆ Размер: Широкий авто/16:9/Широк. увел./Увеличенный/4:3/Точное отображ.

Можно выбрать размер изображения, который максимально соответствует требованиям для просмотра каналов.

- ◆ **Широкий авто:** автоматическая настройка размера изображения под формат "16:9".
- ◆ **16:9:** настройка размера изображения под формат 16:9, подходит для DVD или широкоэкранный трансляции.
- ◆ **Широк. увел.:** увеличение изображения более чем 4:3.
- ◆ **Увеличенный:** Увеличение изображения формата 16:9 (в вертикальном направлении) по размеру экрана.
- ◆ **4:3:** Это настройка по умолчанию для режима видео или обычного вещания.
- ◆ **Точное отображ.:** функция для просмотра полноэкранного изображения без обрезки при вводе сигналов HDMI (720p/1080i) или компонентного сигнала (1080i).

- Функция "Широкий авто" доступна только в режимах "TV", "Внешний 1", "Внешний 2", "AV" и "S-Video".
- В режиме ПК можно настраивать только режим "16:9" и "4:3".
- Настройки можно изменять и сохранять для каждого внешнего устройства, подключенного к входу телевизора.
- При просмотре на устройстве статического изображения в течение более двух часов может появляться временное остаточное изображение.
- Параметр Изображение Размер нельзя настроить при выборе режима Double (□□, □□) в меню PIP.
- **Широк. увел.:** Перемещайте экран вверх/вниз, используя кнопку **▲** или **▼**, предварительно выбрав **■** с помощью кнопки **▶** или кнопки **ENTER**.
- **Увеличенный:** Выберите **■** с помощью кнопки **◀** или **▶**. Используйте кнопку **▲** или **▼** для перемещения изображения вверх и вниз. Выберите **■**, а затем используйте кнопку **▲** или **▼** для увеличения или уменьшения размера изображения в вертикальном направлении.
- **После выбора параметра "Точное отображ." в режиме HDMI (1080i) или Компонентный (1080i):** Выберите **■** нажав кнопку **◀** или **▶**. Переместите изображение с помощью кнопки **▲**, **▼**, **◀** или **▶**.
- **Сброс:** с помощью кнопки **◀** или **▶** выберите пункт "Сброс", а затем нажмите кнопку **ENTER**. Для настройки можно установить исходное значение.

Эти параметры можно также установить, нажав кнопку **P.SIZE** на пульте ДУ.

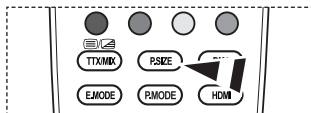

◆ **Режим экрана: 16:9/Широк. увел./Увеличенный/4:3**

При установке для размера изображения значения “Широкий авто” в режиме Широкоэкранный ТВ 16:9 можно задать размер изображения, если необходим просмотр широкоформатного изображения 4:3, или не задавать его. Во всех странах Европы требуются различные размеры изображений, поэтому предусмотрен выбор этой функции пользователем.

◆ **16:9:** установка формата изображения 16:9.

◆ **Широк. увел.:** увеличение изображения более чем 4:3.

◆ **Увеличенный:** используется для увеличения размера изображения в вертикальном направлении на экране.

◆ **4:3:** изображение в обычном формате 4:3.

➤ Эта функция доступна в режиме “Широкий авто”.

➤ Эта функция недоступна в режиме “ПК”, “Компонентный” или “HDMI”.

◆ **Цифр. шумоподавит.: Выкл./Низкий/Средний/Высокий/Авто**

Если телевизор принимает слабый сигнал, можно включить функцию цифрового подавления шумов, которая позволяет снизить уровень радиопомех и устранить двоение изображения.

➤ Когда сигнал слабый, выберите другой параметр, чтобы изображение стало лучше.

◆ **DNie: Выкл./Демо/Вкл.**

Этот телевизор оснащен функцией DNie, предназначенной для обеспечения высокого качества изображения. Если включить режим DNie, можно просматривать изображение с активированной функцией DNie. Если для режима DNie установлено значение Demo, на экране, в демонстрационных целях, отобразится одновременно обычное изображение и изображение с применением DNie. Применение этой функции поможет увидеть разницу в качестве изображения.

➤ DNie™ (Цифровая обработка сигнала для получения естественного изображения) **DNie™** Благодаря трехмерному подавлению шума эта функция позволяет достичь более четкого изображения, прорисовки деталей, улучшения контрастности и яркости. Новый алгоритм компенсации обеспечивает яркое, чистое и намного более четкое изображение. Технология DNie™ позволяет обрабатывать все сигналы для их оптимального восприятия глазами человека.

➤ Функция “DNie” доступна только в режиме “Динамический”.

◆ **Ур черного HDMI: Нормальный/Низкий**

Можно выбрать уровень черного на экране, чтобы настроить глубину экрана.

➤ Эта функция активна, только если источник внешнего сигнала подключается к HDMI (сигналы RGB).

➤ Работает при вводе сигнала HDMI для ограниченного диапазона RGB (16-235).

◆ **Только синий экран: Выкл./Вкл.**

Эта функция предназначена для специалистов по настройке AV-устройств. При использовании этой функции отображается сигнал синего цвета только благодаря исключению сигналов красного и зеленого цвета из видеосигнала, чтобы обеспечить эффект синего фильтра, который используется для настройки цвета и тона такого видеоборудования, как проигрыватели DVD, домашние кинотеатры и т.д.

Эта функция позволяет настроить необходимый цвет и тон, соответствующий уровню сигнала каждого видеоустройства, с помощью испытательных таблиц красного/зеленого/синего/голубого/пурпурного/желтого цветов без использования дополнительного синего фильтра.

➤ Параметр “Только синий экран” доступен, только если в качестве режима изображения выбран режим “Кино” или “Стандартный”.

## Просмотр изображений в режиме Изображение в изображении (PIP)

На фоне основного изображения может отображаться дополнительное изображение с изображением заданной программы или от источника видеосигнала. Таким образом, одновременно с просмотром основного изображения можно смотреть телевизионную программу или изображение, сигнал которого поступает с видеовхода от любого подключенного устройства.

1. Нажмите кнопку **MENU** для отображения меню. Нажмите кнопку **▲** или **▼** для выбора пункта "Установка" и нажмите кнопку **ENTER**.
2. С помощью кнопки **▲** или **▼** выберите пункт "PIP" и нажмите кнопку **ENTER**.
3. Выберите нужный параметр с помощью кнопки **▲** или **▼**, затем нажмите кнопку **ENTER**.
4. По завершении выполнения настроек нажмите кнопку **ENTER**.
5. Нажмите кнопку **EXIT** для выхода.

➤ Можно заметить, что при использовании основного экрана для просмотра игр или караоке изображение в окне PIP становится несколько ненатуральным.

### Простая настройка

1. Нажмите кнопку **TOOLS** на пульте дистанционного управления.
2. С помощью кнопки **▲** или **▼** выберите пункт "PIP" и нажмите кнопку **ENTER**.
3. Нажмите кнопку **▲** или **▼** для выбора определенного параметра.
4. С помощью кнопки **◀** или **▶** выберите необходимый параметр.
5. Чтобы выйти, нажмите кнопку **EXIT** или **TOOLS**.

### ◆ PIP: Вкл./Выкл.

Функцию PIP можно включить или выключить.

Основное изображение	Дополнительное изображение
Компонентный	TV, Внешний 1, Внешний 2, AV
HDMI 1, 2, 3	TV, Внешний 1, Внешний 2, AV
ПК	TV, Внешний 1, Внешний 2, AV

### ◆ Источник

Используется для выбора источника дополнительного изображения.



### ◆ Размер: / /

Можно выбрать размер вложенного изображения.

➤ Если для основного изображения используется режим "HDMI", доступен параметр "Размер".

### ◆ Позиция: / / /

используется для выбора позиции дополнительного изображения.

➤ В режиме Double (, ) нельзя выбрать параметр "Позиция".

### ◆ Программа

Канал дополнительного изображения можно выбрать только в том случае, если для параметра "Источник" установлено значение "TV".

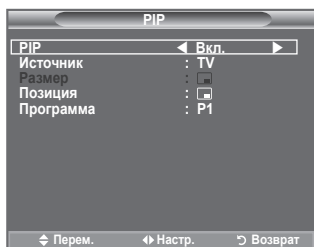
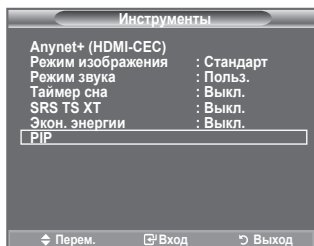
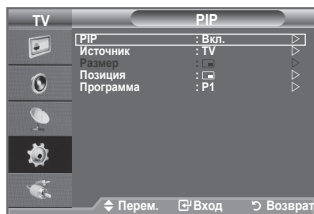
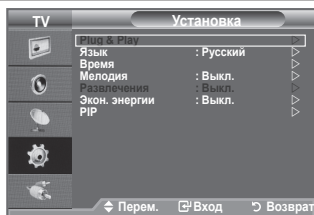

## Свойства звука

1. Нажмите кнопку **MENU** для отображения меню. С помощью кнопки **▲** или **▼** выберите пункт "Звук" и нажмите кнопку **ENTER**.
2. Выберите нужный параметр с помощью кнопки **▲** или **▼**, затем нажмите кнопку **ENTER**.
3. По завершении выполнения настроек нажмите кнопку **ENTER**.
4. Нажмите кнопку **EXIT** для выхода.

### ◆ Режим: Стандартный/Музыка/Кино/Речь/Польз.

Можно выбрать тип специальных звуковых эффектов, которые будут использоваться во время просмотра соответствующего канала.

### Простая настройка

1. Нажмите кнопку **TOOLS** на пульте дистанционного управления.
2. Нажмите кнопку **▲** или **▼** для выбора пункта "Режим звука".
3. С помощью кнопки **◀** или **▶** выберите необходимый режим звучания.
4. Чтобы выйти, нажмите кнопку **EXIT** или **TOOLS**.

### ◆ Эквалайзер: Баланс/100Hz/300Hz/1kHz/3kHz/10kHz

Телевизор имеет несколько регулируемых параметров, позволяющих контролировать качество звучания.

- Если изменить один из этих параметров, звуковой режим автоматически переключается на "Польз."

### ◆ SRS TS XT: Выкл./Вкл.

TruSurround XT является запатентованной технологией SRS, которая позволяет воспроизводить 5.1-канальный звук через два динамика. Функция TruSurround обеспечивает воспроизведение захватывающего виртуального объемного звучания через систему с двумя динамиками, включая встроенные динамики телевизора. Функция работает со всеми многоканальными форматами.

- 📖 Эти параметры можно также выбрать с помощью кнопки **SRS** на пульте дистанционного управления.

### Простая настройка

1. Нажмите кнопку **TOOLS** на пульте дистанционного управления.
2. Нажмите кнопку **▲** или **▼** для выбора пункта "SRS TS XT".
3. Нажмите кнопку **◀** или **▶** для выбора пункта "Выкл." или "Вкл."
4. Чтобы выйти, нажмите кнопку **EXIT** или **TOOLS**.

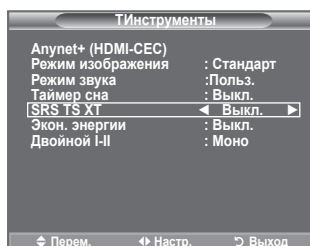
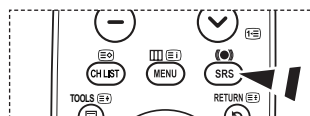
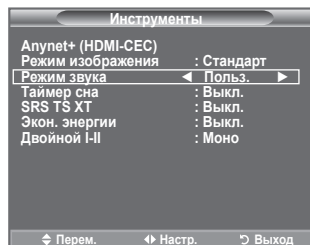
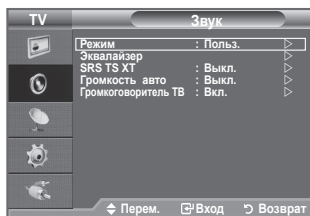

TruSurround XT, SRS и символ (SRS) являются товарными знаками корпорации SRS Labs, Inc. Технология TruSurround XT использована по лицензии корпорации SRS Labs, Inc.

♦ **Громкость авто: Выкл./Вкл.**

Звук, транслируемый разными телевизионными станциями, имеет различные характеристики. По этой причине при каждом переключении канала приходится регулировать громкость, что не очень удобно. Данная функция позволяет выполнять автоматическое регулирование громкости звука канала, уменьшая ее в случае сильного модуляционного сигнала и увеличивая, если модуляционный сигнал слишком слабый.

♦ **Громкоговоритель ТВ: Выкл./Вкл.**

Если требуется прослушивать звук через отдельные громкоговорители, отключите внутренний усилитель.

- Кнопки +, - и MUTE не работают, когда отключена функция "Громкоговоритель ТВ".
- Если для параметра "Громкоговоритель ТВ" установлено значение "Выкл.", в меню Звук можно выбрать только параметр "Выбор звука" (в режиме PIP).

♦ **Выбор звука: Основной/Дополнительный**

При работе функции PIP можно прослушивать звуковое сопровождение дополнительного изображения.

- **Основной:** используется для прослушивания звука основного изображения.
- **Дополнительный:** используется для прослушивания звука дополнительного изображения.

## Выбор режима звука

Режим звука можно настроить в меню "Инструменты". При выборе параметра "Двойной I-II" на экране отобразится текущий режим звука.

1. Нажмите кнопку **TOOLS** на пульте дистанционного управления.
2. Нажмите кнопку или для выбора пункта "Двойной I-II".
3. С помощью кнопки или выберите необходимый параметр.
4. Нажмите кнопку **ENTER**.

	Тип звука:	DUAL S (ДВОЙНОЙ S)	По умолчанию
A2 стерео	Моно	МОНО	Автоматическое изменение
	Стерео	СТЕРЕО ↔ МОНО	
	Двойной	ДВОЙНОЙ 1 ↔ ДВОЙНОЙ 2	
NICAM стерео	Моно	МОНО	Автоматическое изменение
	Стерео	МОНО ↔ СТЕРЕО	
	Двойной	<div style="display: flex; align-items: center; justify-content: center;"> <span>↑</span> <span>МОНО ↔ ДВОЙНОЙ 1</span> <span>↓</span> </div> <div style="display: flex; align-items: center; justify-content: center;"> <span>←</span> <span>ДВОЙНОЙ 2</span> <span>→</span> </div>	

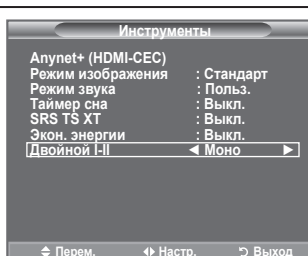

- Если стереосигнал слишком слабый и происходит автоматическое переключение режимов, выберите режим "Моно".
- Эта функция активизируется только для стереосигнала. При монофоническом сигнале она отключается.
- Эта функция доступна только в режиме телевизора.

## Подсоединение наушников (продается отдельно)

Если при просмотре телепрограмм вы не хотите мешать другим людям, находящимся в помещении, можно подсоединить к телевизору наушники.

- При вставке разъема наушников в соответствующий порт в меню можно выбрать только параметры "Громкость авто" и "Выбор звука" (в режиме PIP).
- Продолжительное использование наушников с высоким уровнем громкости может привести к нарушениям слуха.
- При подсоединении наушников к системе звук в динамиках отключается.
- Настройка громкости наушников и телевизора выполняется различными способами.



## Установка и отображение текущего времени

Часы телевизора можно настроить таким образом, чтобы при нажатии кнопки INFO на экране отображалось текущее время. Кроме того, установка текущего времени необходима, если вы хотите использовать таймеры включения и выключения.

1. Нажмите кнопку **MENU** для отображения меню. С помощью кнопки **▲** или **▼** выберите пункт “Установка”, затем нажмите кнопку **ENTER**.
2. Нажмите кнопку **▲** или **▼**, чтобы выбрать пункт “Время”, затем нажмите кнопку **ENTER**.
3. Чтобы выбрать пункт “Установка часов”, нажмите кнопку **ENTER**.

Чтобы...	Нажмите...
перейти к пункту “Месяц”, “Число”, “Год”, “Часов”, или “Минут”	◀ кнопку или ▶
установить “Месяц”, “Число”, “Год”, “Часов”, или “Минут”	▲ кнопку или ▼
Подтвердите настройку.	Кнопка <b>ENTER</b> .

5. Нажмите кнопку **EXIT** для выхода.
  - После отключения кабеля питания часы потребуются установить заново.
  - Можно также установить “Год”, “Месяц”, “Число”, “Часов” и “Минут” с помощью номерных кнопок на пульте дистанционного управления.

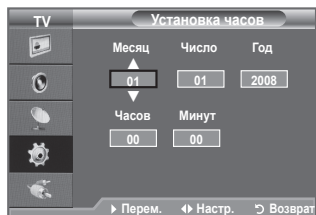
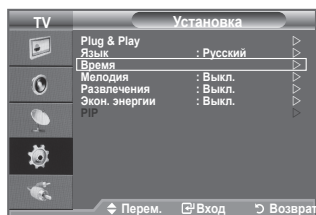

## Установка таймера перехода в режим ожидания

Можно установить промежуток времени от 30 до 180 минут, по истечении которого телевизор автоматически переключится в режим ожидания.

1. Нажмите кнопку **MENU** для отображения меню. С помощью кнопки **▲** или **▼** выберите пункт “Установка”, затем нажмите кнопку **ENTER**.
2. Нажмите кнопку **▲** или **▼**, чтобы выбрать пункт “Время”, затем нажмите кнопку **ENTER**.
3. Нажмите кнопку **▲** или **▼**, чтобы выбрать пункт “Таймер сна”, затем нажмите кнопку **ENTER**.
4. Нажимайте кнопку **▲** или **▼** до тех пор, пока не появится нужное время (Выкл., 30, 60, 90, 120, 150, 180). Нажмите кнопку **ENTER**.
5. Нажмите кнопку **EXIT** для выхода.
  - Телевизор автоматически переключится в режим ожидания, как только выбранный интервал времени истечет.

### Простая настройка

1. Нажмите кнопку **TOOLS** на пульте дистанционного управления.
2. С помощью кнопки **▲** или **▼** выберите пункт “Таймер сна”.
3. Нажмите кнопку **◀** или **▶** для выбора минут.
4. Нажмите кнопку **EXIT** или **TOOLS** для выхода.

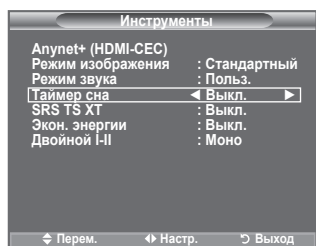
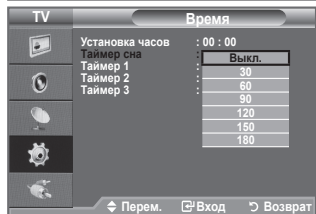
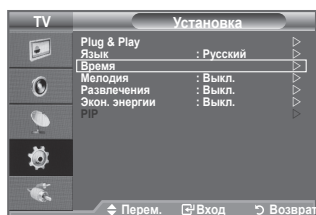

## Автоматическое включение и выключение телевизора

1. Нажмите кнопку **MENU** для отображения меню. Нажмите кнопку **▲** или **▼** для выбора пункта "Установка", затем нажмите кнопку **ENTER**.
2. Нажмите кнопку **▲** или **▼**, чтобы выбрать пункт "Время", затем нажмите кнопку **ENTER**.
3. Нажмите кнопку **▲** или **▼**, чтобы выбрать пункт "Таймер 1", "Таймер 2", "Таймер 3", затем нажмите кнопку **ENTER**. Можно сделать три различные настройки параметра Время вкл./Время выкл..
  - Сначала необходимо установить часы.
4. Нажмите кнопку **◀** или **▶** для выбора необходимого элемента. Нажмите кнопку **▲** или **▼**, чтобы настроить необходимые параметры.

◆ **Время вкл.** : задайте часы, минуты и "Активный"/"Неактивный". (Чтобы активизировать таймер с выбранными параметрами, задайте значение "Активный".)

◆ **Время выкл.** : задайте часы, минуты и "Активный"/"Неактивный". (Чтобы активизировать таймер с выбранными параметрами, задайте значение "Активный".)

◆ **Повтор** : выберите "Один раз", "Ежедневно", "Пн-Пт", "Пн-Сб", или "Сб-Вс".

◆ **Громкость** : Выберите необходимый уровень громкости при включении.

- Можно также установить часы и минуты с помощью номерных кнопок на пульте дистанционного управления.
- **Автовкл. пит.**  
Когда включен таймер, телевизор выключится автоматически, если в течение 3 часов с момента включения телевизора таймером не было выполнено ни одной команды. Данная функция применяется, только когда таймер включен. Она предотвращает возможный перегрев телевизора при его продолжительной работе.

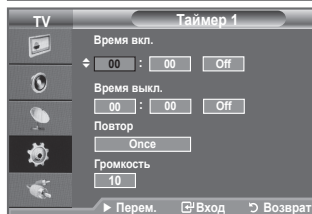

## Выбор языка

При первом включении телевизора необходимо выбрать язык, который будет использоваться при отображении названий меню, пунктов меню и другой информации.

1. Нажмите кнопку **MENU** для отображения экранного меню. Нажмите кнопку **▲** или **▼**, чтобы выбрать пункт "Установка", затем нажмите кнопку **ENTER**.
2. Нажмите кнопку **▲** или **▼**, чтобы выбрать пункт "Язык", затем нажмите кнопку **ENTER**.
3. Повторно нажимайте кнопку **▲** или **▼** для выбора определенного языка. Нажмите кнопку **ENTER**.
4. Нажмите кнопку **EXIT** для выхода.

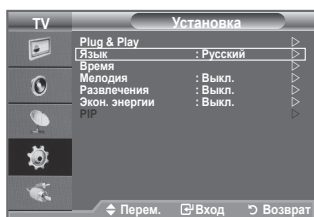

## Мелодия / Развлечения / Экон. энергии

1. Нажмите кнопку **MENU** для отображения меню.  
С помощью кнопки **▲** или **▼** выберите пункт "Установка" и нажмите кнопку **ENTER**.
2. Выберите нужный параметр с помощью кнопки **▲** или **▼**, затем нажмите кнопку **ENTER**.
3. По завершении выполнения настроек нажмите кнопку **ENTER**.
4. Нажмите кнопку **EXIT** для выхода.

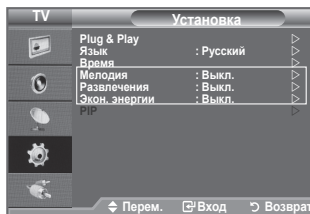

### ◆ Мелодия: Выкл./Низкий/Средний/Высокий

Можно настроить звук мелодии включения/выключения питания телевизора.

#### ➤ Мелодия не воспроизводится

- Когда звук не воспроизводится на телевизоре, поскольку нажата кнопка **MUTE**.
- Когда звук не воспроизводится на телевизоре, поскольку нажата кнопка **⊖** (Громкость).
- Когда телевизор выключается с помощью функции таймера.

### ◆ Развлечения: Выкл./Спорт/Кино/Игра

Режим "Развлечения" позволяет выбирать оптимальное изображение и звук для спорта, кино и игр.

- **Выкл.**: выключение функции "Развлечения".
  - **Спорт**: обеспечивается оптимальное качество изображения и звука для просмотра спортивных передач. Можно просматривать передачи с более впечатляющими цветами и звуком.
  - **Кино**: обеспечивается оптимальное качество изображения и звука для просмотра кино. Можно просматривать передачи с более богатым изображением и улучшенным звуком.
  - **Игра**: обеспечивается оптимальное качество изображения и звука для игр. Этот режим позволяет ускорить воспроизведение игры при использовании внешней игровой консоли, подключенной к ТВ.
- При установке для любого из трех режимов "Развлечения" значения Вкл. параметры будут заблокированы и их будет невозможно настроить. Если необходимо настроить Режим изображения и Режим звука, выключите режим "Развлечения".
- Параметры режима "Развлечения" сохраняются для каждого источника входного сигнала.
- При установке для любого из трех режимов "Развлечения" значения включения функция "SRS TS XT" будет недоступна.

-  Для изменения параметров режима "Развлечения" можно повторно нажимать кнопку **E.MODE** на пульте дистанционного управления.





#### ◆ Экон. энергии: Выкл./Низкий/Средний/Высокий/Авто

Эта функция выполняет регулировку яркости экрана в зависимости от условий внешнего освещения.

- **Выкл.:** выключение функции экономии энергии.
- **Низкий:** выбор низкого значения функции экономии энергии.
- **Средний:** выбор среднего значения функции экономии энергии.
- **Высокий:** выбор высокого значения функции экономии энергии.
- **Авто:** автоматическая настройка яркости экрана в соответствии с отображаемыми сценами.

#### Простая настройка

1. Нажмите кнопку **TOOLS** на пульте дистанционного управления.
  2. Нажмите кнопку **▲** или **▼** для выбора пункта "Экон. энергии"
  3. Нажмите кнопку **◀** или **▶** для выбора пункта "Выкл.", "Низкий", "Средний", "Высокий" или "Авто".
  4. Чтобы выйти, нажмите кнопку **EXIT** или **TOOLS**.
- Эта функция недоступна в режиме "ПК" (40 дюймов)

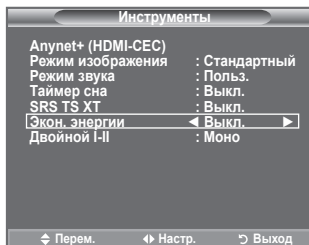

## Выбор источника

Источник можно выбрать из внешних источников, подсоединенных к входным гнездам телевизора.

1. Нажмите кнопку **MENU** для отображения меню. С помощью кнопки **▲** или **▼** выберите пункт "Вход" и нажмите кнопку **ENTER**.
2. Снова нажмите кнопку **ENTER** для выбора пункта "Список источн.".
  - Возможные источники сигналов: TV, Ext.1, Ext.2, AV, S-Video, Component, PC, HDMI1, HDMI2, HDMI3.
  - Можно выбрать только те внешние устройства, которые подключены к телевизору.
3. Выберите необходимое устройство, нажимая кнопку **▲** или **▼**.  
Нажмите кнопку **ENTER**.

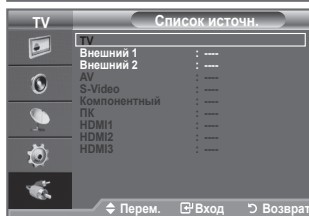
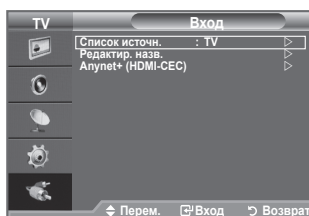

-  Нажмите кнопку **SOURCE** на пульте дистанционного управления для переключения между всеми доступными источниками. Режим TV можно выбрать с помощью кнопки **TV**, номерных кнопок(0~9) и кнопки **P** (▲/▼) на пульте дистанционного управления.

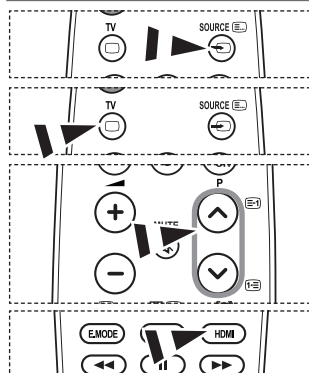

-  Можно также выбрать режим HDMI простым нажатием кнопки **HDMI** на пульте дистанционного управления.

## Редактирование названий источников входного сигнала

Укажите название устройства, подключенного к входным разъемам, для упрощения процедуры выбора источника.

1. Нажмите кнопку **MENU** для отображения меню. С помощью кнопки **▲** или **▼** выберите пункт “Вход” и нажмите кнопку **ENTER**.
2. Нажмите кнопку **▲** или **▼** для выбора пункта “Редактир. назв.”, затем нажмите кнопку **ENTER**.
3. Нажмите кнопку **▲** или **▼** для выбора устройства, название которого необходимо отредактировать. Нажмите кнопку **ENTER**.
4. Нажмите кнопку **▲** или **▼** для выбора необходимого устройства. Нажмите кнопку **ENTER**.
5. Нажмите кнопку **EXIT** для выхода.

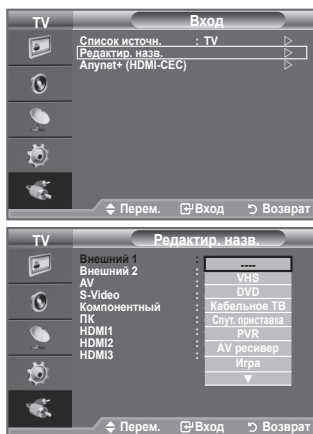

## Установка программного обеспечения компьютера (на основе Windows XP)

Параметры экрана Windows для обычного компьютера приведены ниже. Действительный вид окон на экране компьютера может выглядеть иначе, в зависимости от установленной версии Windows и видеокарты. Даже если экран выглядит иначе, основные инструкции по настройке параметров экрана применимы почти во всех случаях. (если нет, обратитесь к производителю компьютера или торговому представителю компании Samsung.)

1. Сначала выберите "Панель управления" в меню "Пуск" Windows.
2. В открывшемся окне "Панель управления" выберите "Оформление и темы", чтобы открыть диалоговое окно.
3. В открывшемся окне "Панель управления" выберите "Экран", чтобы открыть диалоговое окно.
4. В диалоговом окне "Экран" перейдите на вкладку "Настройка". Настройка размера (разрешение): оптимальное разрешение - 1360 X 768. Если в диалоговом окне "Параметры дисплея" есть параметр частоты кадров, то правильное значение - "60" или "60 Гц". В противном случае закройте диалоговое окно, нажав кнопку "OK".



## Режимы экрана

Положение изображения и его размер могут изменяться в зависимости от выбранного типа монитора компьютера и его разрешения. В таблице указаны рекомендованные значения разрешения.

### ➤ D-Sub Вход

Режим	Разрешение	Частота строк (КГц)	Частота кадров (Гц)	Частота синхронизации пикселей (МГц)	Полярность синхронизации (H/V)
IBM	640x350	31,469	70,086	25,175	+/-
	720x400	31,469	70,087	28,322	-/+
VESA	640x480	31,469	59,940	25,175	-/-
	640x480	37,861	72,809	31,500	-/-
	640x480	37,500	75,000	31,500	-/-
	800x600	37,879	60,317	40,000	+/+
	800x600	48,077	72,188	50,000	+/+
	800x600	46,875	75,000	49,500	+/+
	1024x768	48,363	60,004	65,000	-/-
	1024x768	56,476	70,069	75,000	-/-
	1024x768	60,023	75,029	78,750	+/+
	1360 x 768	47,712	60,015	85,500	+/+

### ➤ HDMI/DVI Вход

Режим	Разрешение	Частота строк (КГц)	Частота кадров (Гц)	Частота синхронизации пикселей (МГц)	Полярность синхронизации (H/V)
VESA	640x480	31,469	59,940	25,175	-/-
	800x600	37,879	60,317	40,000	+/+
	1024x768	48,363	60,004	65,000	-/-
	1360 x 768	47,712	60,015	85,500	+/+

- При использовании кабеля HDMI/DVI необходимо выполнить подключение к гнезду HDMI IN 2.
- Режим интерфейса не поддерживается.
- При выборе нестандартного видео формата телевизор может работать неправильно.
- Поддерживаются раздельный и композитный сигналы синхронизации. Режим синхронизации SOG не поддерживается.

# Настройка подключения телевизора к компьютеру

➤ для выбора режима “ПК” нажмите кнопку **SOURCE**.

1. Нажмите кнопку **MENU** для отображения меню. Нажмите кнопку **ENTER**, чтобы выбрать пункт “Изображение”.
2. Выберите нужный параметр с помощью кнопки **▲** или **▼**, а затем нажмите кнопку **ENTER**.
3. По завершении выполнения настроек нажмите кнопку **ENTER**.
4. Чтобы выйти, нажмите кнопку **EXIT**.

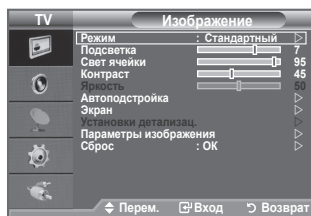

## ◆ Автоподстройка

Функция автоподстройки обеспечивает выполнение экраном телевизора самостоятельной регулировки входящего видеосигнала с компьютера. Настройка параметров грубой и точной настройки, а также настройка положения изображения производится автоматически.

### Простая настройка

1. Нажмите кнопку **TOOLS** на пульте дистанционного управления.
2. С помощью кнопки **▲** или **▼** выберите пункт “Автоподстройка”, затем нажмите кнопку **ENTER**.

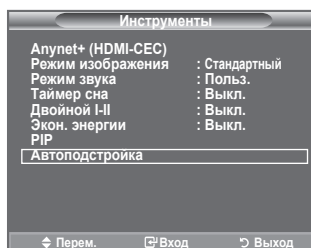
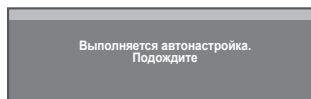

## ◆ Экран

### Грубо/Точно

С помощью функции настройки качества изображения можно снизить уровень помех в изображении или избавиться от них полностью. Если уровень помех не удалось снизить с помощью функции точной настройки, настройте частоты как можно лучше в грубом режиме, а затем повторите точную настройку. После того, как уровень помех был снижен, настройте изображение таким образом, чтобы оно располагалось по центру экрана.

С помощью кнопки **▲** или **▼** выберите тип настройки “Грубо” или “Точно”, затем нажмите кнопку **ENTER**.

Настройте качество изображения с помощью кнопки **◀** или **▶**. Нажмите кнопку **ENTER**.

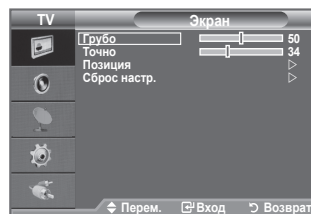

### Позиция

Настройте положение экрана компьютера, если оно не помещается на экране телевизора.

Нажмите кнопку **▲** или **▼** для настройки положения по вертикали.

Нажмите кнопку **◀** или **▶** для настройки положения по горизонтали.

Нажмите кнопку **ENTER**.

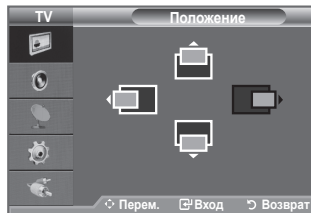

### Сброс настр.

Можно восстановить значения параметров изображения, установленные изготовителем.

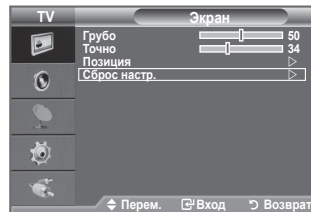

## Что такое Anynet+?

Anynet+ является системой аудиосети, которая обеспечивает для пользователей простой в использовании аудиоинтерфейс за счет управления всеми подключенными аудиоустройствами с помощью меню Anynet+, когда электронные аудиоустройства Samsung подключены друг к другу.

## Подключение устройств Anynet+

Система Anynet+ поддерживает только те аудиоустройства, которые поддерживают систему Anynet+. Проверьте, есть ли на аудиоустройстве, подключаемом к телевизору, метка Anynet+.

### Прямое подключение к телевизору

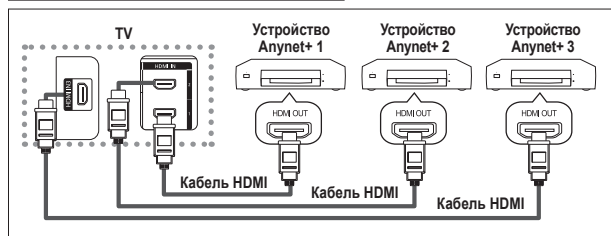

С помощью кабеля HDMI соедините гнездо [HDMI 1], [HDMI 2] или [HDMI 3] на телевизоре с гнездом HDMI OUT соответствующего устройства Anynet+.

### Подключение к домашнему кинотеатру

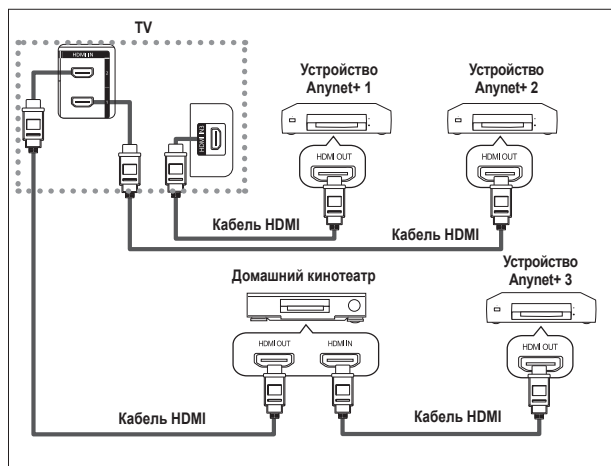

1. С помощью кабеля HDMI соедините гнездо [HDMI 1], [HDMI 2] или [HDMI 3] на телевизоре с гнездом HDMI OUT соответствующего устройства Anynet+ .
2. С помощью кабеля HDMI соедините гнездо HDMI IN домашнего кинотеатра и гнездо HDMI OUT соответствующего устройства Anynet+.

- Подключайте только один ресивер.
- Устройство Anynet+ можно подключить с помощью кабеля HDMI. Некоторые кабели HDMI могут не поддерживать функции Anynet+.
- Функция Anynet+ работает, когда аудиоустройство, поддерживающее Anynet+, находится в режиме ожидания или включено.
- Anynet+ поддерживает до 8 аудиоустройств.

## Настройка Anynet+

Следующие настройки предназначены для использования функций Anynet+.

### Использование функции Anynet+

1. Нажмите кнопку **TOOLS**. После этого с помощью кнопки **ENTER** выберите параметр "Anynet+ (HDMI-CEC)". С помощью кнопки **▲** или **▼** выберите пункт "Установка", затем нажмите кнопку **ENTER**.
2. Нажмите кнопку **ENTER** для выбора пункта "Anynet+ (HDMI-CEC)", затем нажмите кнопку **ENTER**.
3. С помощью кнопки **▲** или **▼** выберите пункт "Вкл.", затем нажмите кнопку **ENTER**.
  - Функция "Anynet+ (HDMI-CEC)" будет включена.
  - При выборе пункта "Выкл.", функция "Anynet+ (HDMI-CEC)" будет отключена.
  - Когда функция "Anynet+ (HDMI-CEC)" отключена, все операции, связанные с Anynet+, деактивируются.

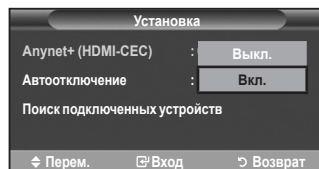
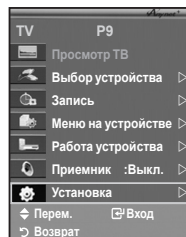
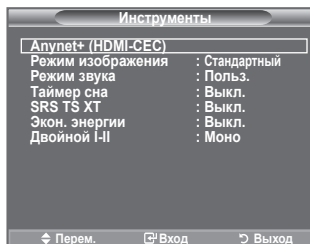

### Автоматическое отключение устройства Anynet+ при отключении телевизора

1. С помощью кнопки **▲** или **▼** выберите пункт "Автоотключение", затем нажмите кнопку **ENTER**.
  2. С помощью кнопки **▲** или **▼** выберите пункт "Да", затем нажмите кнопку **ENTER**.
    - Функция автоотключения будет включена.
    - При выборе значения "Нет", функция автоотключения будет выключена.
- Чтобы выйти, нажмите кнопку **EXIT**.
- Чтобы использовать функцию Anynet+ в качестве настройки выбора устройства пульта дистанционного управления телевизора, необходимо выбрать телевизор.
  - Если для параметра "Автоотключение" установить значение "Нет", то подключенное внешнее устройство будет отключаться при выключении телевизора. Однако если устройство выполняет запись, оно может не отключиться.

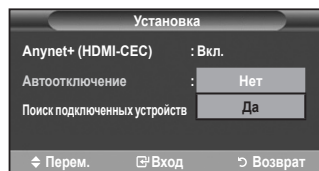

## Сканирование и переключение между устройствами Anynet+

1. Нажмите кнопку **TOOLS**.  
После этого с помощью кнопки **ENTER** выберите параметр "Anynet+ (HDMI-CEC)".
2. Нажмите кнопку **▲** или **▼** для выбора пункта "Выбор устройства", затем нажмите кнопку **ENTER**.
3. С помощью кнопки **▲** или **▼** выберите определенное устройство и нажмите кнопку **ENTER**. Будет выбрано соответствующее устройство.
4. Если требуется найти необходимое устройство, нажмите **▲** или **▼** для выбора пункта "Установка", затем нажмите кнопку **ENTER**.
5. С помощью кнопки **▲** или **▼** выберите "Поиск подключенных устройств", затем нажмите кнопку **ENTER**. Появится сообщение "Настройка соединения Anynet +". По завершении поиска устройств список подключенных устройств отобразится в меню Anynet+.

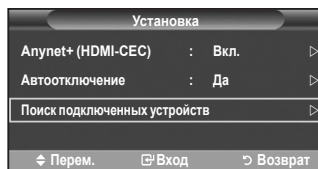
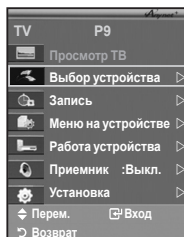











- Переключение на выбранное устройство может занять до 2 минут. Операцию переключения нельзя отменить во время ее выполнения.
- Время, необходимое для сканирования устройств, зависит от количества подключенных устройств.
- По завершении сканирования устройств количество найденных устройств не отображается.
- Несмотря на то, что телевизор выполняет автоматическое сканирование устройств, когда он включен с помощью кнопки **POWER** устройства, подключенные при включенном телевизоре или в некоторых других случаях, не будут отображаться в списке. Поэтому для поиска устройств необходимо выбрать пункт "Поиск подключенных устройств".
- При выборе режима внешнего ввода с помощью кнопки **SOURCE** функцию Anynet+ нельзя использовать. Обязательно выберите устройство Anynet+ с помощью кнопки **TOOLS**.



## Меню Anynet+

Меню Anynet+ изменяется в зависимости от типа и состояния устройств Anynet+, подключенных к телевизору.

Меню Anynet+	Описание
Просмотр ТВ	Переключение из режима Anynet+ в режим ТВ-трансляции.
Выбор устройства	Отображение меню подключенного устройства.
Запись	Начало записи. (Это меню работает только для устройства, поддерживающего запись.)
Меню на устройстве	Телевизор подключен к соответствующему устройству. Пример. При подключенном устройстве записи DVD отображается меню названий устройства записи DVD.
Работа устройства	Отображение меню управления воспроизведением подключенного устройства. Пример. При подключенном устройстве записи DVD отображается меню управления воспроизведением устройства записи DVD.
Приемник	Звук выводится через ресивер.
Установка	Можно выполнить настройку среды для использования Anynet+.

## Кнопки пульта управления телевизора, доступные в режиме Anynet+

Тип устройства	Рабочее состояние	Доступные кнопки
Устройство Anynet+	После выбора устройства, когда на экране отображается меню соответствующего устройства.	Цифровые кнопки ▲/▼/◀/▶/Кнопки ENTER  Цветные кнопки Кнопка EXIT
	После выбора устройства при воспроизведении файла	 (поиск в обратном направлении)/  (поиск вперед)/  (стоп)/  (воспроизведение)/  (пауза)
Устройство со встроенным тюнером	После выбора устройства при просмотре телевизионной программы	Кнопка P  / 
Аудиоустройство	Когда активирован ресивер	Кнопка   /  Кнопка MUTE

- Функция Anynet+ работает только в том случае, если пульт дистанционного управления настроен для телевизора.
- Кнопка  работает только в режиме записи.
- Устройствами Anynet+ нельзя управлять с помощью кнопок на телевизоре. Устройствами Anynet+ можно управлять только с помощью пульта дистанционного управления телевизора.
- Пульт дистанционного управления телевизора может не работать в определенных условиях. В этом случае снова выберите устройство Anynet+.
- Функция Anynet+ не работает для продуктов других производителей.
- В режиме Anynet+ цветные кнопки могут работать неправильно.
- Функции кнопок ,  могут различаться в зависимости от устройства.



## Запись

С помощью устройства для записи можно записать телевизионную программу.

Нажмите кнопку .

Начнется запись. (Только в том случае, если подключено устройство, поддерживающее функцию Anynet+.)

- Будет выполнена запись текущей телевизионной программы в режиме просмотра телевизора. При просмотре видео с другого устройства будет выполнена запись этого видео.
- Можно также записывать потоки источников, выбрав пункт “Запись” после нажатия кнопки **TOOLS**.
- Перед записью убедитесь, правильно ли выполнено подключение к разъему антенны на записывающем устройстве. Для получения инструкций относительно подключения антенны к записывающему устройству см. руководство пользователя.

## Прослушивание через ресивер

Вместо громкоговорителей телевизора, звук можно прослушивать через ресивер.

1. Нажмите кнопку **TOOLS**.

После этого с помощью кнопки **ENTER** выберите параметр “Anynet+ (HDMI-CEC)”.

Нажмите кнопку **▲** или **▼** для выбора пункта “Приемник”, затем нажмите кнопку **ENTER**.

2. С помощью кнопки **◀** или **▶** выберите “Вкл.”, затем нажмите кнопку **ENTER**.  
Теперь звук можно будет прослушивать через ресивер.

3. Нажмите кнопку **EXIT** для выхода.

- Если ресивер включен, то звук с телевизора можно прослушивать через 2-канальный ресивер.
- Если ресивер предназначен исключительно для домашнего кинотеатра (поддерживает только аудио), он может не отображаться в списке устройств.
- В случае использования содержимого с защитой авторских прав, возможно, не удастся выполнить прослушивание через ресивер.
- При отключении питания телевизора, когда для параметра “Приемник” установлено значение “Вкл.” (при отсоединении кабеля питания или нарушении энергоснабжения), для параметра “Громкоговоритель ТВ” можно установить значение “Выкл.” при повторном включении телевизора.  
(См. стр. 23)

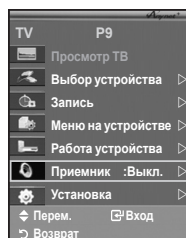

## Перед обращением в сервисный центр проверьте следующее

Неисправность	Действия
Не работает функция Anynet+.	<ul style="list-style-type: none"> <li>■ Проверьте, поддерживает ли устройство функцию Anynet+. Система Anynet+ поддерживает только устройства Anynet+.</li> <li>■ Подключайте только один ресивер.</li> <li>■ Проверьте правильность подключения кабеля питания устройства Anynet+.</li> <li>■ Проверьте подключения видео-/аудио-/HDMI -кабелей устройства Anynet+.</li> <li>■ Убедитесь, что для параметра Anynet+ (HDMI-CEC) установлено значение Вкл. в меню настройки Anynet+.</li> <li>■ Убедитесь, что пульт дистанционного управления находится в режиме телевизора.</li> <li>■ Убедитесь, что используется эксклюзивный пульт дистанционного управления Anynet+.</li> <li>■ Anynet+ не работает в определенном состоянии. (Поиск каналов, Plug&amp;Play и т.д.)</li> <li>■ При подключении или отключении кабеля HDMI м выполните повторный поиск устройств или снова включите телевизор.</li> <li>■ Убедитесь, что для функции Anynet+ устройства Anynet+ установлено значение включения.</li> </ul>
Необходимо запустить Anynet+.	<ul style="list-style-type: none"> <li>■ Проверьте правильность подключения устройства Anynet+ к телевизору, а также выбрано ли в меню установки Anynet+ для устройства Anynet+ (HDMI-CEC) значение Вкл.</li> <li>■ Нажмите кнопку <b>TV</b> на пульте дистанционного управления телевизора, чтобы выбрать телевизор. После этого нажмите кнопку <b>TOOLS</b> для отображения меню Anynet+ и выберите необходимое меню.</li> </ul>
Необходимо выйти из Anynet+.	<ul style="list-style-type: none"> <li>■ Выберите пункт <b>Просмотр ТВ</b> в меню Anynet+.</li> <li>■ Нажмите кнопку <b>SOURCE</b> на пульте дистанционного управления телевизора и выберите другое устройство (не Anynet+).</li> <li>■ Нажмите любую кнопку <b>P</b> (↻/↺), <b>CH LIST</b>, <b>PRE-CH</b>, и т.д. для изменения режима телевизора. (Обратите внимание, что кнопка канала работает только в том случае, если не подключено устройство Anynet+ со встроенным тюнером.)</li> </ul>
На экране отображается сообщение На экране появляется сообщение Подключение к устройству Anynet+ .	<ul style="list-style-type: none"> <li>■ Нельзя использовать пульт дистанционного управления при настройке Anynet+ или переключении в режим просмотра.</li> <li>■ Используйте пульт дистанционного управления после настройки Anynet+ или перехода в режим просмотра.</li> </ul>
На экране появляется сообщение Подключение к устройству Anynet+	Эту функцию невозможно использовать одновременно с функцией Plug & Play.
Подключенное устройство не отображается.	<ul style="list-style-type: none"> <li>■ Проверьте, поддерживает ли устройство функции Anynet+.</li> <li>■ Проверьте правильность подсоединения кабеля HDMI.</li> <li>■ Убедитесь, что для параметра Anynet+ (HDMI-CEC) установлено значение Вкл в меню настройки Anynet+.</li> <li>■ Повторите поиск устройств Anynet+.</li> <li>■ Устройство Anynet+ можно подключить только с помощью кабеля HDMI. Некоторые кабели HDMI могут не поддерживать функции Anynet+.</li> <li>■ Если питание отключается в непредвиденной ситуации, например при отключении кабеля HDMI или кабеля питания либо в результате нарушения энергоснабжения, повторно выполните сканирование устройств.</li> </ul>
Невозможно выполнить запись телевизионных программ.	Убедитесь, правильно ли выполнено подключение к разъему антенны на записывающем устройстве.

## Функция телетекста

Большинство телевизионных станций предлагают для просмотра текстовую информацию через услугу телетекста. Главная страница телетекста предоставляет информацию о правилах пользования услугой. Кроме того, с помощью пульта дистанционного управления можно выбрать различные параметры, которые соответствуют требованиям пользователя.

➤ Для правильного отображения информации телетекста необходимо обеспечить стабильность приема сигнала. В противном случае информация может отсутствовать или могут не отображаться некоторые страницы.

**1**  (Выход)

Выход из экрана телетекста.

**2**  (главная страница)

Используется для отображения главной страницы (содержания) в любой момент во время просмотра телетекста.

**3**  (сохранение)

Используется для сохранения страниц телетекста.

**4**  (размер)

Нажмите, чтобы увеличить шрифт в верхней половине экрана в два раза. Для нижней половины экрана нажмите кнопку еще раз. Чтобы вернуться к обычному экрану, нажмите кнопку еще раз.

**5**  (открыть)

Используется для отображения скрытого текста (например, ответы на вопросы викторины). Чтобы вернуться к обычному экрану, нажмите кнопку еще раз.

**6**  (отображение телетекста/совмещение)

Используется для активации режима телетекста после выбора канала, который предлагает услугу телетекста. Нажмите кнопку дважды, чтобы наложить телетекст на изображение на телеэкране.

**7**  (режим)

Нажмите, чтобы выбрать режим телетекста (СПИСОК/FLOF). Если нажать кнопку в режиме списка, произойдет переход в режим сохранения в список. В режиме сохранения в список можно сохранить страницу телетекста в список с помощью кнопки  (сохранение).

**8**  (дополнительная страница)

Используется для отображения доступной дополнительной страницы.

**9**  (страница вверх)

Используется для отображения следующей страницы телетекста.

**10**  (страница вниз)

Используется для отображения предыдущей страницы телетекста.

**11**  (удержание)

Используется для сохранения на экране соответствующей страницы; если выбранная страница связана с несколькими дополнительными страницами, они будут отображаться одна за другой. Для возобновления нажмите кнопку еще раз.

**12**  (отмена)

Используется для показа телевизионной передачи во время поиска страницы.

**13** Цветные кнопки (красная/зеленая/желтая/синяя)

Если компания телевидения использует систему FASTEXT, то различные разделы страницы телетекста будут обозначены цветами, и их можно будет выбрать, нажимая цветные кнопки. Нажмите одну из соответствующих кнопок. Отображается соответствующая страница, где другим цветом выделена информация, которую тоже можно выбрать аналогичным образом. Для отображения предыдущей или следующей страницы нажмите соответствующую цветную кнопку.

➤ Можно изменить страницы телетекста с помощью кнопок с цифрами на пульте дистанционного управления.

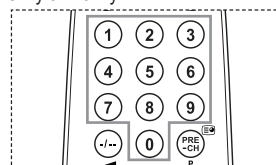
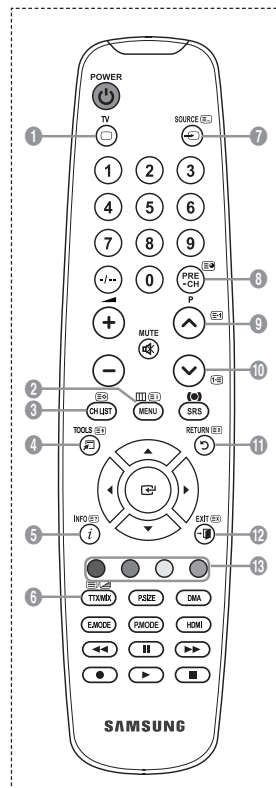

Информация на страницах телетекста делится на шесть категорий:

Элемент	Содержание
A	Номер выбранной страницы.
B	Название канала вещания.
C	Номер текущей страницы или результаты поиска.
D	Дата и время.
E	Текст.
F	Информация о состоянии. Информация FASTEXT.

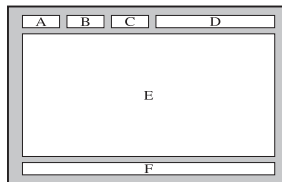

- Информация телетекста часто распределяется на несколько страниц, которые отображаются в последовательном порядке.  
Чтобы открыть эти страницы:
  - ◆ введите номер страницы;
  - ◆ выберите название страницы из списка;
  - ◆ выберите цветное заглавие (система FASTEXT).
- Нажмите кнопку **TV** для выхода из режима телетекста.

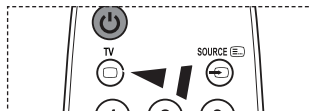

## Автоматическое настенное крепление (продается отдельно)

После установки автоматического настенного крепления можно легко настроить положение.

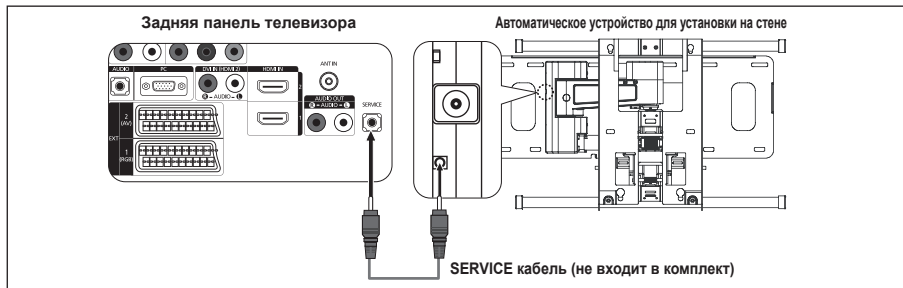

### Вход в меню

1. Нажмите кнопку **▲**, **▼**, **◀** или **▶** на пульте дистанционного управления.
  - Отобразится экран На стене.
  - Если экран На стене не отображается при нажатии кнопки направления во время просмотра телевизора, откройте этот экран с помощью меню.
    - Для отображения меню нажмите кнопку **MENU**. С помощью кнопки **▲** или **▼** выберите "Установка", а затем нажмите кнопку **ENTER**.
    - С помощью кнопки **▲** или **▼** выберите "Регулировка настенного крепления", а затем нажмите кнопку **ENTER**.

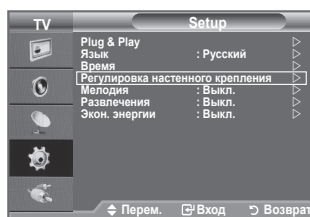

### Сохранение положения в память

2. Настройте необходимое положение с помощью кнопок **▲**, **▼**, **◀**, **▶**.
  - Если нажать кнопку со стрелкой, когда на экране телевизора отображается экранное меню, появится экран настройки.
  - Для сброса нажмите кнопку **INFO**. С помощью кнопки **◀** или **▶** выберите значение "Да", а затем нажмите кнопку **ENTER**. Для положения будет восстановлено значение по умолчанию.
3. Нажмите синюю кнопку. С помощью кнопок **▲** и **▼** выберите режим сохранения Положение 1, Положение 2 или Положение 3, чтобы сохранить текущее положение.
  - Чтобы не сохранять текущее положение, нажмите кнопку **RETURN**.
  - При выборе режима сохранения нельзя использовать кнопки Цвет.
4. Для сохранения нажмите кнопку **ENTER**.
  - При выборе параметра Положение 1 отобразится сообщение "Текущее положение сохранено как Положение1."
5. Нажмите кнопку **ENTER**.
  - Сохраненное положение отображается в левой части экранного меню.

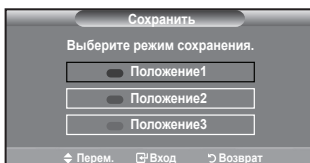
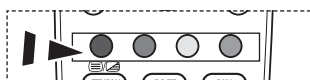

## Перемещение в сохраненное положение

1. Выполните шаг 1 раздела “Вход в меню”.
  2. При нажатии кнопки Цвет (Красный(Кр.), Зеленый, желтый) автоматическое настенное крепление перемещается в сохраненное положение.
    - Настенное крепление можно переместить в одно из 3 предварительно заданных положений путем нажатия кнопку Красный(Кр.) (Положение 1), Зеленый (Положение 2) или желтый (Положение 3).
    - При выполнении регулировки после перемещения в предварительно заданное положение индикация положения исчезнет.
- Описание установки см. в прилагаемом к подставке руководстве по установке.
  - Для выполнения установки устройства, а также установки и перемещения настенного крепления обратитесь в компанию, специализирующуюся на установке.
  - Это руководство по установке применяется при установке настенного крепления. В случае крепления к другим строительным материалам обратитесь к ближайшему дилеру.
  - Автоматическое устройство для установки на стене не работает, когда используется Anynet+.
  - Моделью с диагональю экрана размером 37 и 40 дюймов несовместимы со старой моделью настенного крепления с электрическим приводом (WMN590A\*).



## Использование замка системы Кенсингтона для предотвращения кражи (в зависимости от модели)

Замок Kensington - это устройство, используемое для физического закрепления системы, когда она используется в общественных местах. Внешний вид и способ блокировки могут различаться в зависимости от производителя. Для получения сведений об использовании замка Kensington см. прилагаемое к нему руководство пользователя. Такое устройство приобретается дополнительно.

1. Вставьте устройство защиты в гнездо для замка Кенсингтона, расположенное на ЖК-мониторе (рис. 1) и поверните его по часовой стрелке (рис. 2).
2. Подсоедините кабель для замка Кенсингтона.
3. Прикрепите замок Кенсингтона к столу или тяжелому закрепленному основанию.
  - Размещение замка Kensington может отличаться в зависимости от его модели.

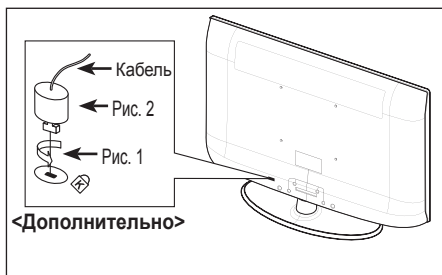

## Поиск и устранение неисправностей: Перед обращением в службу технической поддержки

Нет звука или изображения.	<ul style="list-style-type: none"> <li>◆ Проверьте, подключен ли кабель питания телевизора к розетке электропитания.</li> <li>◆ Убедитесь, что на телевизоре нажата кнопка <math>\phi</math>.</li> <li>◆ Проверьте параметры уровня контрастности и яркости изображения.</li> <li>◆ Проверьте уровень громкости.</li> </ul>
Изображение нормальное, но звук отсутствует.	<ul style="list-style-type: none"> <li>◆ Проверьте уровень громкости.</li> <li>◆ Проверьте, не была ли нажата на пульте дистанционного управления кнопка выключения звука <b>MUTE</b> <math>\phi</math>.</li> <li>◆ Проверьте, включена ли функция "Громкоговоритель ТВ"</li> </ul>
Экран остается черным, а индикатор питания мигает.	<ul style="list-style-type: none"> <li>◆ Проверьте на компьютере: питание, сигнальный кабель.</li> <li>◆ В телевизоре применяется система управления питанием.</li> <li>◆ Переместите мышь или нажмите любую клавишу на клавиатуре.</li> </ul>
Изображение отсутствует или черно-белое.	<ul style="list-style-type: none"> <li>◆ Отрегулируйте настройки цвета изображения.</li> <li>◆ Проверьте правильность выбора системы вещания.</li> </ul>
Помехи в изображении и звучании.	<ul style="list-style-type: none"> <li>◆ Попытайтесь найти электрическое устройство, которое влияет на телевизор, и переставьте это устройство подальше.</li> <li>◆ Подсоедините телевизор к другой розетке сети питания.</li> </ul>
Расплывчатое или нечеткое изображение, искаженный звук.	<ul style="list-style-type: none"> <li>◆ Проверьте направление, размещение и соединение антенны. Помехи часто возникают вследствие использования комнатной антенны.</li> </ul>
Неправильная работа пульта дистанционного управления.	<ul style="list-style-type: none"> <li>◆ Замените батареи в пульте дистанционного управления.</li> <li>◆ Очистите окно прохождения сигнала пульта дистанционного управления (верхний край пульта).</li> <li>◆ Проверьте контакты батарей.</li> </ul>
Появляется сообщение "Проверьте сигнальный кабель".	<ul style="list-style-type: none"> <li>◆ Убедитесь, что сигнальный кабель надежно подсоединен к компьютеру или другому источнику видеосигнала.</li> <li>◆ Убедитесь, что компьютер или другой источник видеосигнала включен.</li> </ul>
В режиме "ПК" появляется сообщение "Режим не поддерживается."	<ul style="list-style-type: none"> <li>◆ Проверьте максимальное значение разрешения и частоту видеоадаптера.</li> <li>◆ Сравните эти величины с данными, которые отображаются в режимах дисплея.</li> </ul>
В углу экрана отображается искаженное изображение..	<p>Если на некоторых внешних устройствах выбран параметр "Точное отображ." в углу экрана изображение может искажаться. Этот симптом связан с внешними устройствами, а не телевизором..</p>
Появится сообщение "Восстановление значений по умолчанию для всех настроек".	<p>Отображается при нажатии кнопки <b>EXIT</b> и удержании ее в течение некоторого времени. Для параметров устройства восстанавливаются заводские настройки по умолчанию.</p>

Тонкопленочная жидкокристаллическая панель (TFT-LCD) состоит из множества подпикселей (3 133 440) и ее изготовление требует использования наиболее совершенных технологий. Однако на экране может быть несколько темных или светлых пикселей. Эти отдельные пиксели не влияют на качество работы изделия.

## Технические характеристики и требования к условиям эксплуатации

Название модели	LE26A450	LE32A450
Размер экрана (диагональ)	26 дюймов	32 дюймов
Разрешение экрана ПК	1360 X 768 @ 60 Hz	1360 X 768 @ 60 Hz
Звук		
Выход	5W x 2	10W x 2
Габариты (Ш x Г x В)		
Корпус с подставкой	670 X 75 X 446 mm 670 X 216 X 500 mm	800 X 79 X 522 mm 800 X 252 X 577 mm
Вес с подставкой	10 kg	13 kg
Условия окружающей среды		
Рабочая температура	10 °C - 40 °C (50 °F - 104 °F)	10 °C - 40 °C (50 °F - 104 °F)
Относительная влажность при работе	10 % - 80 %, без конденсации	10 % - 80 %, без конденсации
Температура хранения	-20 °C - 45 °C (-4 °F - 113 °F)	-20 °C - 45 °C (-4 °F - 113 °F)
Влажность при хранении	5 % - 95 %, без конденсации	5 % - 95 %, без конденсации
Шарнирная подставка (левая/правая)	0°	-20° ~ 20°

Название модели	LE37A450	LE40A450
Размер экрана (диагональ)	37 дюймов	40 дюймов
Разрешение экрана ПК	1360 X 768 @ 60 Hz	1360 X 768 @ 60 Hz
Звук		
Выход	10W x 2	10W x 2
Габариты (Ш x Г x В)		
Корпус с подставкой	916 X 82 X 598 mm 916 X 300 X 658 mm	990 X 82 X 636 mm 990 X 300 X 694 mm
Вес с подставкой	18 kg	21 kg
Условия окружающей среды		
Рабочая температура	10 °C - 40 °C (50 °F - 104 °F)	
Относительная влажность при работе	10 % - 80 %, без конденсации	
Температура хранения	-20 °C - 45 °C (-4 °F - 113 °F)	
Влажность при хранении	5 % - 95 %, без конденсации	
Шарнирная подставка (левая/правая)	-20° ~ 20°	



Название модели	LE26A451	LE32A451, LE32A454
Размер экрана (диагональ)	26 дюймов	32 дюймов
Разрешение экрана ПК	1360 X 768 @ 60 Hz	1360 X 768 @ 60 Hz
Звук		
Выход	5W x 2	10W x 2
Габариты (Ш x Г x В)		
Корпус с подставкой	670 X 75 X 451 mm 670 X 216 X 500 mm	800 X 79 X 525 mm 800 X 252 X 577 mm
Вес с подставкой	10 kg	13 kg
Условия окружающей среды		
Рабочая температура	10 °C - 40 °C (50 °F - 104 °F)	10 °C - 40 °C (50 °F - 104 °F)
Относительная влажность при работе	10 % - 80 %, без конденсации	10 % - 80 %, без конденсации
Температура хранения	-20 °C - 45 °C (-4 °F - 113 °F)	-20 °C - 45 °C (-4 °F - 113 °F)
Влажность при хранении	5 % - 95 %, без конденсации	5 % - 95 %, без конденсации
Шарнирная подставка (левая/правая)	0°	-20° ~ 20°

Название модели	LE37A451	LE40A451, LE40A454
Размер экрана (диагональ)	37 дюймов	40 дюймов
Разрешение экрана ПК	1360 X 768 @ 60 Hz	1360 X 768 @ 60 Hz
Звук		
Выход	10W x 2	10W x 2
Габариты (Ш x Г x В)		
Корпус с подставкой	916 X 82 X 601 mm 916 X 300 X 658 mm	990 X 82 X 641 mm 990 X 300 X 694 mm
Вес с подставкой	18 kg	21 kg
Условия окружающей среды		
Рабочая температура	10 °C - 40 °C (50 °F - 104 °F)	
Относительная влажность при работе	10 % - 80 %, без конденсации	
Температура хранения	-20 °C - 45 °C (-4 °F - 113 °F)	
Влажность при хранении	5 % - 95 %, без конденсации	
Шарнирная подставка (левая/правая)	-20° ~ 20°	

- Конструкция и характеристики устройства могут изменяться без предварительного уведомления.
- Данное устройство является цифровым устройством класса В.
- Характеристики источника питания и потребляемой мощности указаны на устройстве.

## Технические характеристики

Модель		LE26A450 LE26A451	LE32A450 LE32A451 LE32A454	LE37A450 LE37A451	LE40A450 LE40A451 LE40A454
Соотношение сторон экрана		16X9	16X9	16X9	16X9
Размер экрана в дюймах		26 дюйми	32 дюйми	37 дюйми	40 дюйми
Размер диагонали рабочей области экрана		66	80	94	101
Поддерживаемые режимы цветности		PAL, SECAM, NTSC 4.43	PAL, SECAM, NTSC 4.43	PAL, SECAM, NTSC 4.43	PAL, SECAM, NTSC 4.43
Поддерживаемые режимы звука		B/G, D/K, I, L	B/G, D/K, I, L	B/G, D/K, I, L	B/G, D/K, I, L
Размеры в мм	Ш	670	800	916	990
	Г	216	252	300	300
	В	500	577	658	694
Вес в кг		10	13	18	21
Моно/стерео		Стерео	Стерео	Стерео	Стерео
Мощность встроенных динамиков		5 Вт X 2	10 Вт X 2	10 Вт X 2	10 Вт X 2
Типы установленных разъемов	SCART	есть	есть	есть	есть
	S-VIDEO/RCA (Вход)	есть/есть	есть/есть	есть/есть	есть/есть
	D-Sub (для ПК)	есть	есть	есть	есть
	HDMI/DVI IN	есть	есть	есть	есть
	Аудиовход DVI	есть	есть	есть	есть
	RCA выход	нет	нет	нет	нет
Головные телефоны / наушник		есть	есть	есть	есть
Дополнительные аксессуары	Пульт ДУ	есть	есть	есть	есть
	Батарейки	есть	есть	есть	есть
	Переходник для подключения комнатной антенны	нет	нет	нет	нет
	Инструкция пользователя	есть	есть	есть	есть

\* Подлежит использованию по назначению в нормальных условиях.

Срок службы : 7лет

*Эта страница намеренно оставлена  
пустой.*