

Жидкокристаллические телевизоры

Руководство пользователя

МОДЕЛИ Жидкокристаллических телевизоров

19LS4D*	32LG30**
22LS4D*	37LG30**
32LG20**	42LG30**
37LG20**	32LG5***
42LG20**	37LG50**
19LG30**	42LG50**
22LG30**	47LG50**
26LG30**	52LG50**

Перед использованием устройства, пожалуйста, внимательно прочитайте данное руководство.

Сохраните его для использования в будущем. Запишите номер модели и серийный номер телевизора. Когда вам понадобится техническое обслуживание телевизора, посмотрите на табличке, прикрепленной к задней крышке, и сообщите в сервисный центр следующую информацию.

Расширенное руководство пользователя, в котором описаны дополнительные функции этого телевизора LG, есть на компакт-диске в электронном виде.

Чтобы прочитать его, вставьте компакт-диск в компьютер и откройте нужный файл.

Инструкции по технике безопасности

- Прежде чем пользоваться устройством, внимательно прочитайте эти инструкции по технике безопасности.
- Иллюстрации в этом руководстве могут немного отличаться от вашего устройства и приведены здесь только для примера.

- ⚠ ОПАСНО** Пройгнорировав такое предупреждение, можно получить серьезную травму. Возможен несчастный случай или смертельный исход.
- ⚠ ВНИМАНИЕ** Пройгнорировав такое сообщение, можно получить легкую травму или повредить устройство.

Меры предосторожности при установке устройства

⚠ ОПАСНО



Держите устройство вдали от источников тепла, например электронагревателей.

- Несоблюдение этого правила может привести к поражению электрическим током, пожару, неправильной работе или деформации устройства.



Не используйте устройство в местах повышенной влажности, например в ванной комнате, или там, где оно может намокнуть.

- Иначе возможен пожар или поражение электрическим током.



При появлении запаха дыма, других запахов или необычных звуков выньте кабель питания из розетки и обратитесь в сервисный центр.

- Использование неисправного устройства может привести к поражению электрическим током или пожару.

⚠ ВНИМАНИЕ

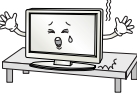

Устройство должно стоять на плоской и устойчивой поверхности, откуда оно не может упасть.

- Если устройство упадет, оно может быть повреждено, а вы можете получить травму.



Защищайте устройство от прямого солнечного света.

- Иначе возможно повреждение устройства.



Не ставьте устройство в отсеки стенок и книжных шкафов.

- Вентиляция обязательна.

Меры защиты от поражения электрическим током

⚠ ОПАСНО



Убедитесь в том, что розетка, в которую вставлен кабель питания, заземлена.

- Иначе возможно поражение электрическим током или травма.



Не прикасайтесь к вилке мокрыми руками. Если контакты мокрые или пыльные, насухо вытрите вилку или сотрите с нее пыль.

- Избыточная влага может привести к поражению электрическим током.



Во время грозы отсоединяйте кабель питания и сигнальный кабель.

- Иначе возможно поражение электрическим током или пожар.

⚠ ВНИМАНИЕ

Защищайте кабель питания от физического или механического повреждения. Нельзя перекручивать, сгибать, пережимать кабель, наступать на него и зажимать дверью. Обращайте особое внимание на разъемы, стенные розетки и место, где кабель выходит из устройства.

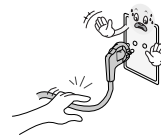

Меры безопасности при перемещении устройства

⚠ ОПАСНО

Убедитесь в том, что устройство выключено. Прежде чем перемещать устройство, отсоедините от него все кабели.

- Иначе возможно повреждение устройства или поражение электрическим током.



⚠ ВНИМАНИЕ

Во время перемещения не подвергайте устройство тряске и ударам.

- Иначе возможно повреждение монитора или поражение электрическим током.



При переноске держите устройство двумя руками экраном вперед.

- Если вы уроните устройство, то поврежденное устройство может стать причиной поражения электрическим током или пожара. Обратитесь в сервисный центр для ремонта.

Меры безопасности при эксплуатации устройства

⚠ ОПАСНО

Не следует самостоятельно разбирать, ремонтировать и модифицировать устройство.

- Возможно поражение электрическим током или пожар.
- Для проверки, калибровки или ремонта устройства обращайтесь в сервисный центр.



Чтобы уменьшить риск пожара или поражения электрическим током, защищайте устройство от дождя и влаги. На устройство не должны попадать капли жидкости или брызги. Нельзя также ставить на него предметы, наполненные жидкостью (например, вазы).



⚠ ВНИМАНИЕ

Устройства должно обслуживаться только специалистами. Обслуживание требуется, когда устройство было повреждено каким-либо образом (поврежден кабель питания или разъем, пролита жидкость, внутрь попал посторонний предмет, устройство пострадало от дождя или влаги, устройство не работает должным образом, или его уронили).



Не оставляйте на экране статическое изображение в течение продолжительного периода времени (напр. видео в режиме паузы), поскольку зафиксированное изображение может проявиться на экране. Это известно как «выжигание» изображения. Гарантия производителя не распространяется на эффект выжигания изображения.



Введение

ЭЛЕМЕНТЫ УПРАВЛЕНИЯ ПЕРЕДНЕЙ ПАНЕЛИ

- Приведенное изображение может отличаться от вашего телевизора.
- Если на изделии прикреплена защитная пленка, удалите пленку и протрите изделие тканью для полировки.

МОДЕЛИ Жидкокристаллических телевизоров : 32/37/42LG20**, 26/32/37/42LG30**, 32/37/42/47/52LG5***

Русский

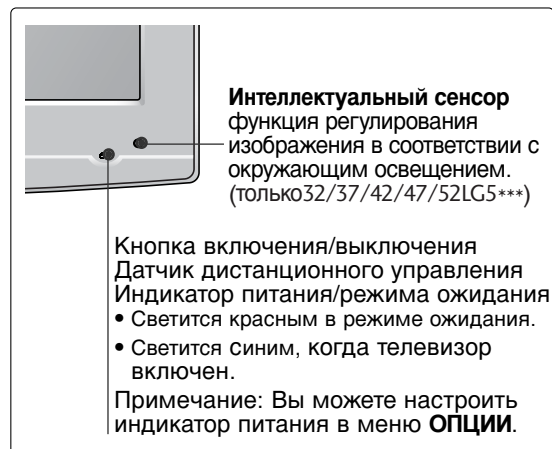
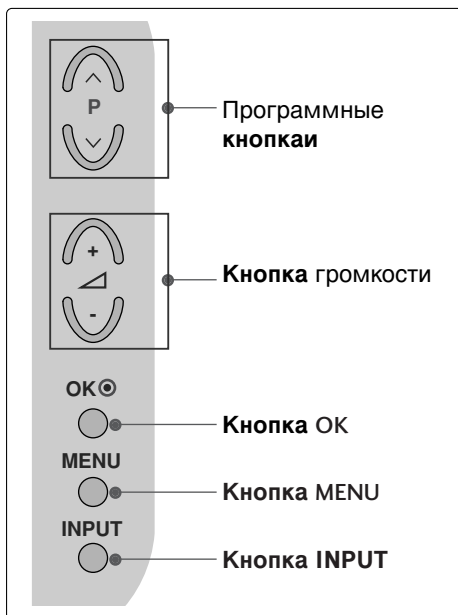

МОДЕЛИ Жидкокристаллических телевизоров : 19/22LG30**

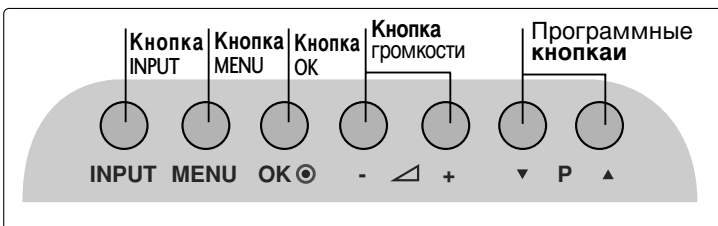

МОДЕЛИ Жидкокристаллических телевизоров : 19/22LS4D*

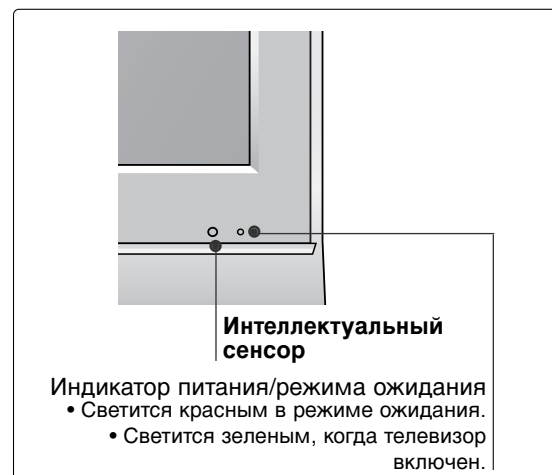
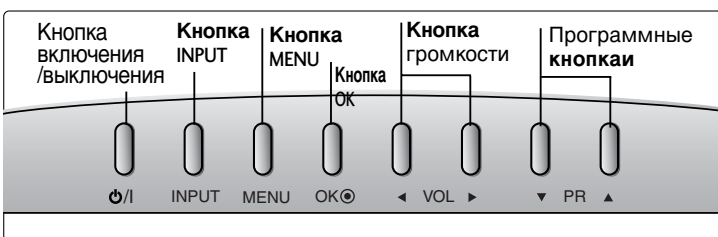

Варианты подключения

■ Приведенное изображение может отличаться от вашего телевизора.

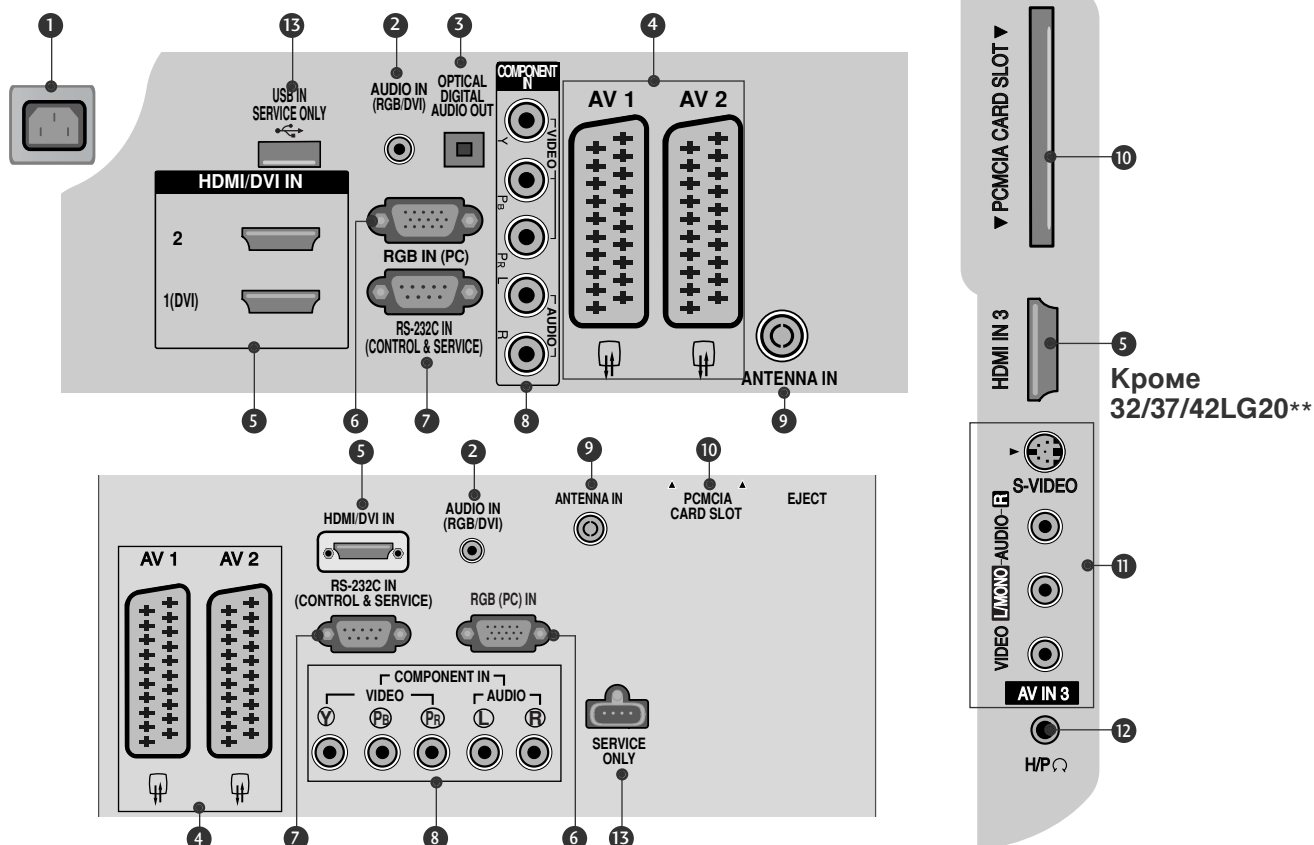

- 1 **Разъем для кабеля питания**
Этот телевизор работает от источника переменного тока. Напряжение указано на странице "Спецификации". Не подключайте телевизор к источнику постоянного тока.
- 2 **Вход аудиосигнала RGB/DVI**
Подключите аудио от ПК или DTV (цифровому телевизору).
- 3 **ОПТИЧЕСКИЙ ВЫХОД ЦИФРОВОГО АУДИО-СИГНАЛА** (Кроме 19/22LS4D*)
Подключение цифрового аудиосигнала от различных типов оборудования
Примечание. В режиме ожидания эти порты не работают.
- 4 **Разъем Euro SCART (AV1/AV2)**
Для приема сигнала от внешнего устройства или передачи сигнала на внешнее устройство с помощью кабелей SCART.
- 5 **Входной порт HDMI**
Подключите сигнал HDMI к разъему HDMI IN. Или подключите сигнал DVI (видео) к порту HDMI/DVI с помощью кабеля DVI-HDMI.
- 6 **Вход RGB**
Подключите выход видео от ПК.
- 7 **Входной порт RS-232C (УПРАВЛЕНИЕ & ОБСЛУЖИВАНИЕ)**
Подключите последовательный порт устройства управления к разъему RS-232C.
- 8 **Вход компонентного сигнала (Component)**
Для приема компонентного аудио/видеосигнала от устройства.
- 9 **Антенный вход**
Подключите к этому гнезду ВЧ антенну.
- 10 **Разъем для карты PCMCIA (Международная ассоциация карт памяти для персональных компьютеров)**
(Эта функция доступна не во всех странах.)
- 11 **Вход Аудио/Видео** (Кроме 19/22LS4D*)
Для приема аудио/видеосигнала от внешнего устройства.
Вход S-Video (Кроме 19/22LS4D*, 32/37/42LG20**) Для подключения к устройству S-VIDEO.
- 12 **Гнездо наушников** (Кроме 19/22LS4D*, 32/37/42LG20**) Гнездо для подключения наушников.
- 13 **СЕРВИСНЫЙ ПОРТ**

Введение

УСТАНОВКА ПОДСТАВКИ (Только ЖК телевизоры: 32/37/42LG20**, 26/32/37/42LG30**, 32/37/42LG5***)

- Не оставляйте на экране статическое изображение в течение продолжительного периода времени (напр. видео в режиме паузы), поскольку зафиксированное изображение может проявиться на экране. Это известно как «выжигание» изображения. Гарантия производителя не распространяется на эффект выжигания изображения.

- 1** Аккуратно положите телевизор экраном вниз на мягкую подкладку, чтобы защитить экран от повреждения.

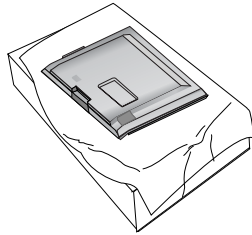

- 2** Соберите ножку подставки с основанием подставки телевизора.

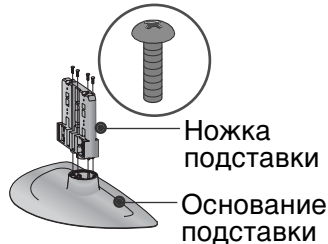

- 3** Соберите телевизор как показано.

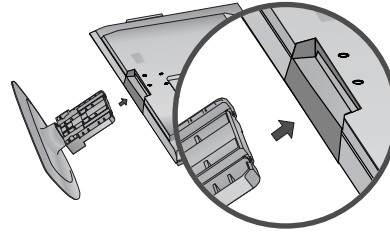

- 4** Плотно затяните 4 болта в четырех отверстиях на задней панели телевизора.

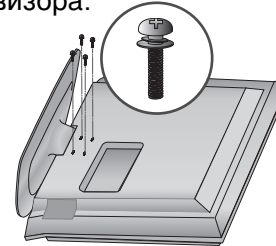

(Только 19/22LG30**)

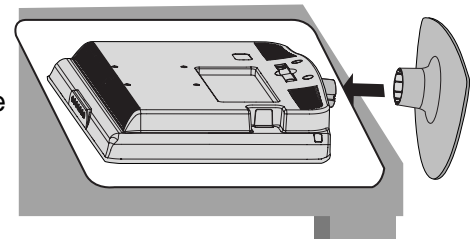
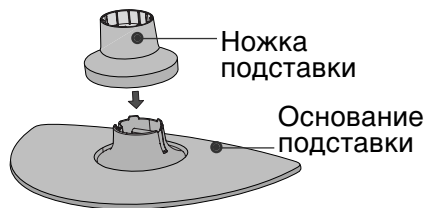
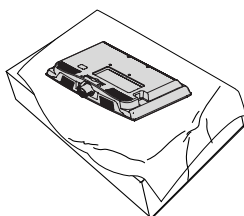

- 1** Аккуратно положите телевизор экраном вниз на мягкую подкладку, чтобы защитить экран от повреждения.

- 2** Соберите ножку подставки с основанием подставки телевизора. Вставьте **ОСНОВАНИЕ ПОДСТАВКИ** в **НИЖНЮЮ ЧАСТЬ** подставки до щелчка.

- 3** Соберите телевизор как показано.

УСТАНОВКА ПОДСТАВКИ (только 19/22LS4D*)

■ Приведенная здесь схема может несколько отличаться от реальной.

- 1 Аккуратно положите телевизор на мягкую поверхность экраном вниз, чтобы защитить телевизор и экран от повреждения.

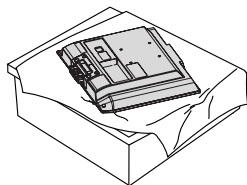

- 2 Возьмитесь за корпус петли и выгните его вверх.

Корпус петли

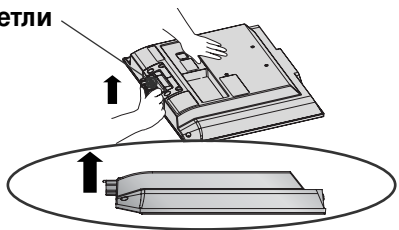

- 3 Вставьте ножку подставки в телевизор до щелчка.

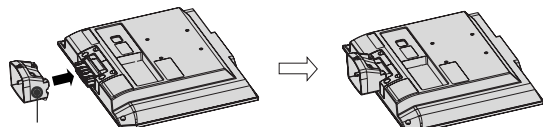

ножка
подставки

- 4 Соедините основание подставки с ножкой.

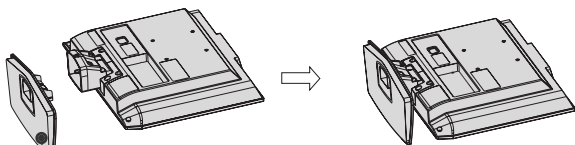

Основание
подставки

Отсоединение ПОДСТАВКИ (только 19/22LS4D*)

- 1 Положите устройство экраном вниз на подушку или мягкую ткань.

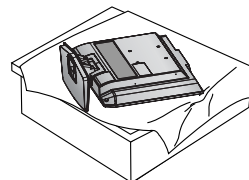

- 2 Нажимая на кнопку, расположенную на ножке подставки, сдвиньте основание подставки назад.

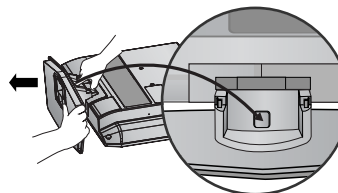

- 3 Возьмитесь за основание подставки и резко потяните на себя, чтобы отделить ее от ножки.

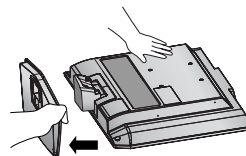

- 4 Возьмитесь за ножку подставки и нагните ее вверх.

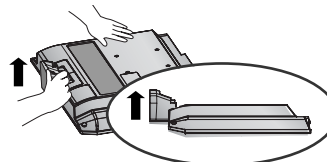

- 5 Зажав 2 защелки, потяните ножку подставки, чтобы отсоединить ее.

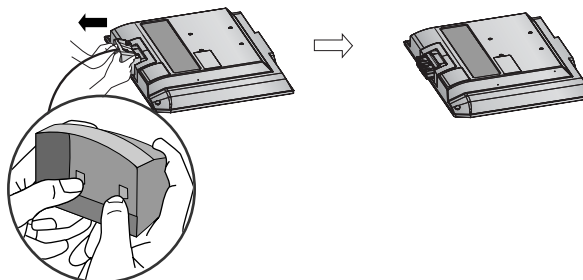

Введение

Фиксация проводов коробом / хомутом

МОДЕЛИ Жидкокристаллических телевизоров :
32/37/42LG20**, 26/32/37/
42LG30**, 32/37/42/47/52LG5***

МОДЕЛИ Жидкокристаллических телевизоров : 19/22LS4D*

- 1** Подсоедините необходимые провода.

Порядок подключения дополнительного оборудования приведен в разделе «Внешнее оборудование».

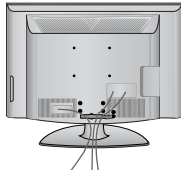

- 2** Откройте **Хомут для фиксации проводов**, как показано на рисунке, и расположите кабели в нужном порядке.

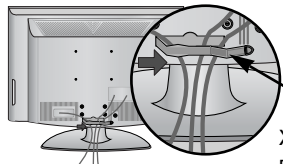

Хомут для фиксации проводов

- 3** Закрепите **Хомут для фиксации проводов**, как показано на рисунке.

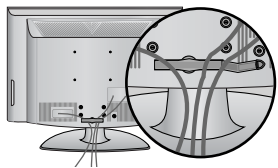

- 1** Подсоедините необходимые провода. Порядок подключения дополнительного оборудования приведен в разделе «Внешнее оборудование».

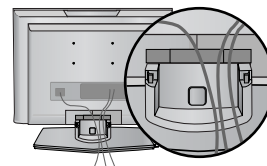

- 2** Установите **Хомут для фиксации проводов**, как показано.

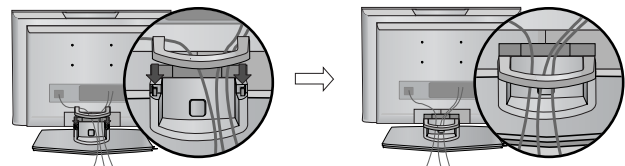

(только 19/22LS4D*)

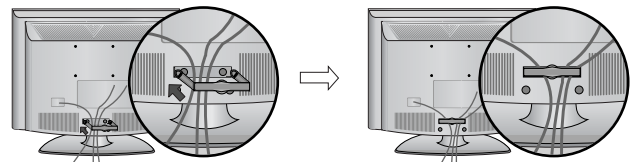

(только 19/22LG30**)

Как снять хомут для фиксации проводов

Возьмите **Хомут для фиксации проводов** двумя руками и потяните его вверх.

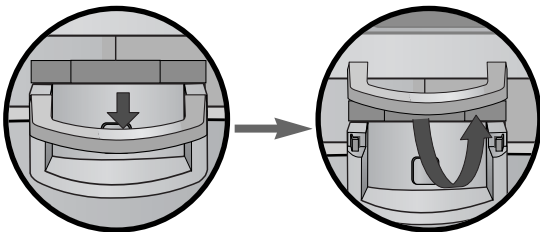

(только 19/22LS4D*)

Возьмите **Хомут для фиксации проводов** двумя руками и потяните его вверх.

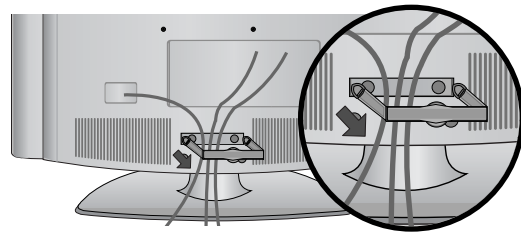

(только 19/22LG30**)

! ПРИМЕЧАНИЕ

- ▶ Перемещая устройство, не держите его за **Хомут для фиксации проводов**.
- Если устройство упадет, оно может сломаться, а вы – получить травму.)

Крепление телевизора к стене

- Компоненты, необходимые для крепления телевизора к стене, следует приобрести отдельно в соответствующем магазине.
- Устанавливайте устройство ближе к стене, чтобы оно не перевернулось при толчке назад.
- Ниже приведены инструкции по правильной установке устройства путем надежного закрепления на стене так, чтобы оно не упало, если потянуть его на себя. Это исключит возможность падения устройства и травмирования людей, а также предотвратит повреждение устройства, вызванное падением. Не позволяйте детям забираться на устройство или висеть на нем.

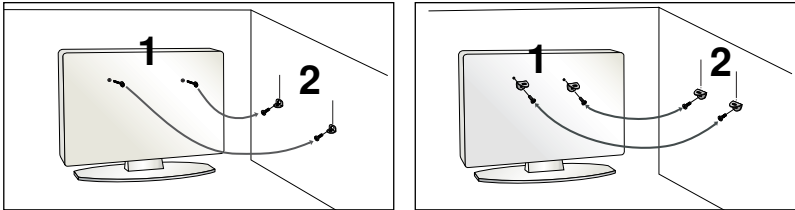

- 1 С помощью болтов с ушком или кронштейнов и болтов для ТВ закрепите устройство на стене, как показано на рисунке.
* Вставьте винты с ушком или винты для кронштейнов ТВ и плотно затяните их в верхних отверстиях.
- 2 Надежно закрепите кронштейны на стене с помощью винтов. Выровняйте высоту кронштейна.

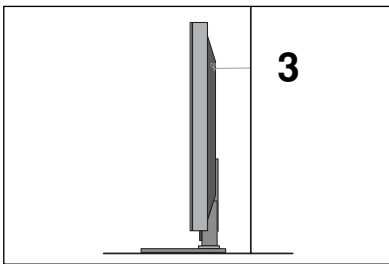

- 3 Привяжите устройство с помощью крепкого шнура. Надежно завяжите шнур так, чтобы он располагался горизонтально между стеной и устройством.

! ПРИМЕЧАНИЕ

- ▶ При перемещении устройства в другое место сначала развяжите шнур.
- ▶ Используйте держатель или шкаф, достаточно большой и прочный, чтобы выдержать вес устройства.
- ▶ Для безопасного использования убедитесь, что высота настенных кронштейнов соответствует высоте кронштейнов устройства.

- Телевизор можно разместить в различных местах, например на стене, на столе и т.д.
- Телевизор рассчитан на работу в горизонтальном положении.

ЗАЗЕМЛЕНИЕ

Во избежание поражения электрическим током не забудьте подключить провод заземления. Если заземление невозможно, обратитесь к квалифицированному электрику для установки отдельного автоматического выключателя. Не пытайтесь заземлить устройство, подключив его к телефонному кабелю, громоотводу или газовой трубе.

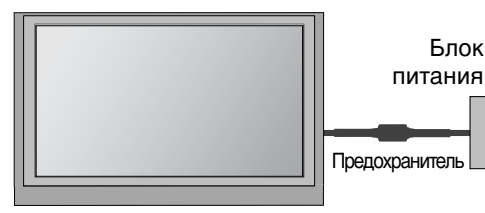

Введение

Настольное размещение на подставке

Для обеспечения необходимой вентиляции необходимо предусмотреть 10-сантиметровый зазор от боковых и задней стенок телевизора до стены.



Крепление телевизора к столу

(Только модели 32/42LG20**, 26/32/42LG30**, 32/42LG5***).

Телевизор должен быть прикреплен к столу так, чтобы исключить возможность его перемещения вперед или назад, что создает опасность повреждения. Пользуйтесь только прилагаемыми винтами.

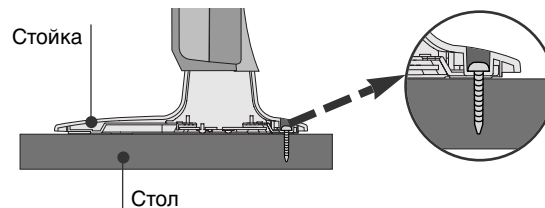
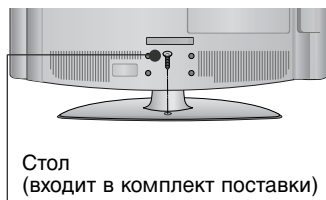

⚠ Внимание

- ▶ Для предотвращения опрокидывания телевизор должен быть прикреплен к полу или стене согласно инструкциям по монтажу. Опрокидывание, тряска или раскачивание телевизора может привести к травме.

Монтаж на стену: горизонтальное размещение

Для обеспечения необходимой вентиляции необходимо предусмотреть 10-сантиметровый зазор от боковых и задней стенок телевизора до стены. Для настенного монтажа телевизора рекомендуется использовать настенный кронштейн марки LG.

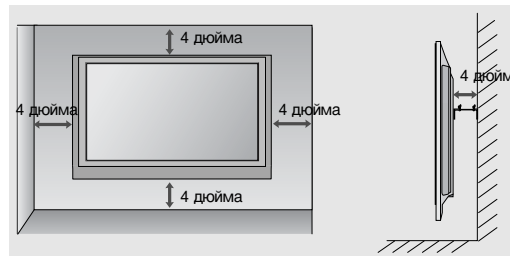
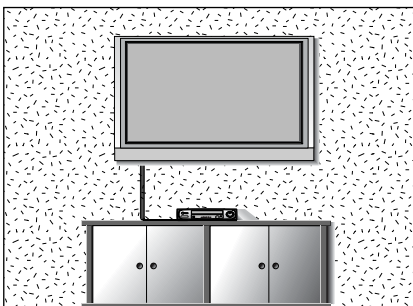

КРЕПЛЕНИЕ БЕЗ ИСПОЛЬЗОВАНИЯ НАС ТОЛЬНОЙ ПОДСТАВКИ (Кроме 19/22LS4D*)

- Приведенное изображение может отличаться от вашего телевизора.

При установке настенной модели, используйте защитную крышку. Установите защитную крышку на корпус телевизора до щелчка.

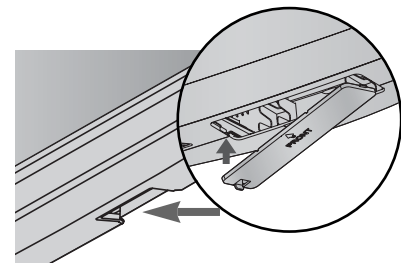

- Ни в коем случае не подключайте телевизор к сети, если не закончили подсоединять к нему оборудование. Это может привести к поломке телевизора.

Подключение антенны

- Выберите оптимальное направление антенны. Это повысит качество картинки.
- Антенный кабель и преобразователь в комплект поставки не входят.

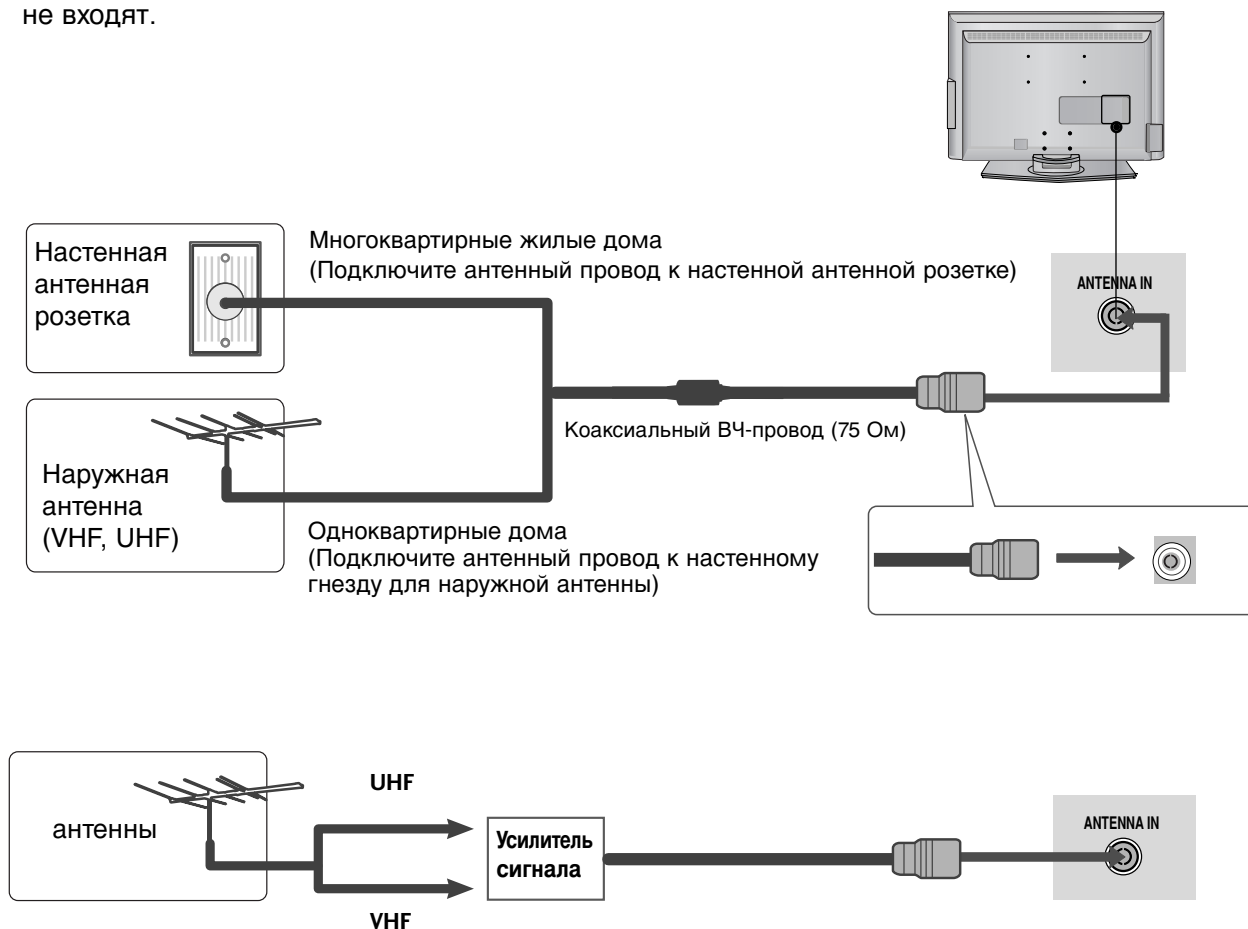

- В местностях слабого приема сигнала дополнительно к антенне можно установить усилитель сигнала, как это показано на рисунке справа.
- Если сигнал требуется подавать на два телевизора, используйте антенный разветвитель.

Просмотр программы / Управление программами

Функции клавиш пульта дистанционного управления

Направляйте пульт дистанционного управления на сенсор на телевизоре.

Русский

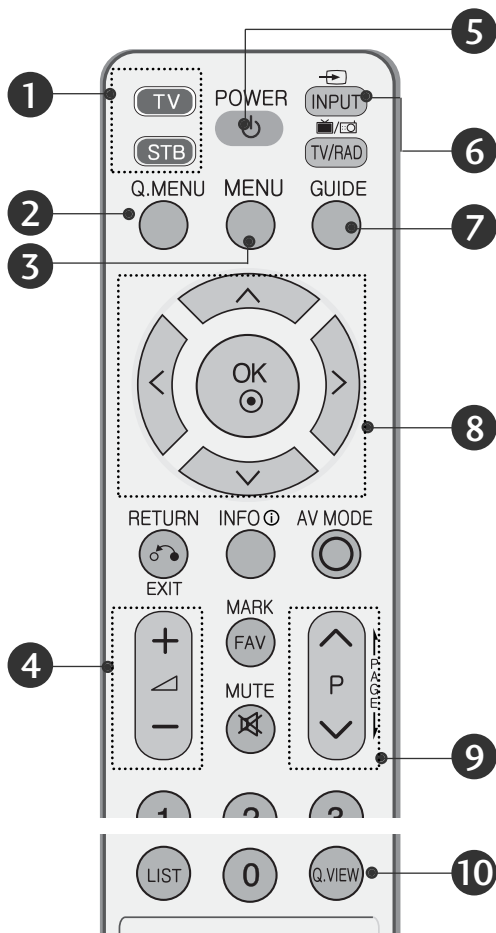

или

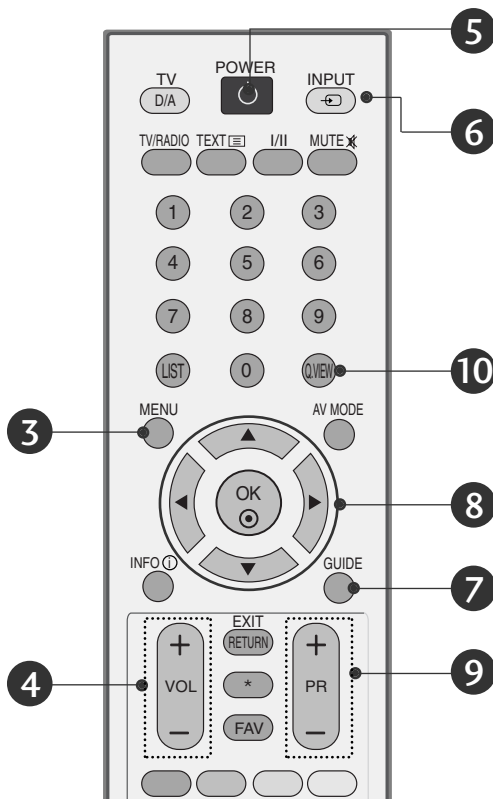

1 MODE
Выбор режим дистанционного управления.

2 Q. MENU (меню быстрого доступа)
Выбор желаемого источника меню быстрого доступа.

3 MENU
Выбор меню.
Сброс всех настроек на экранах и возврат в просмотр ТВ из любого меню.

4 VOLUME +/-
Настройка громкости.

5 POWER
Нажатие этой кнопки переводит телевизор из режима ожидания в режим **Включено** или из режима **включено** в режим ожидания.

6 INPUT
Режимы внешнего входного сигнала переключаются в стандартной последовательности.
Включает телевизор, находящийся в режиме ожидания.

7 GUIDE
Показывает план программы.

8 ДЖОЙСТИК (Вверх/Вниз/Влево/ Вправо)
Для перемещения по экранному меню и выбора системных настроек.
OK
Подтверждение выбора или отображение текущего режима.

9 Programme ^ v
Выбор программы.

10 Q.VIEW
Возврат к ранее просматриваемой

Установка батарей

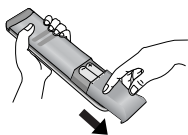

- Откройте крышку отсека для батарей с задней стороны пульта дистанционного управления.
- Вставьте две батареи типа AAA 1,5 В, соблюдая полярность ("плюс" к "плюсу", "минус" к "минусу"). Не вставляйте старые или использованные батареи вместе с новыми.
- Закройте крышку.

Включение и выключение телевизора

- Если телевизор будет включен, эти функции можно будет использовать.

- 1 Подсоедините кабель питания к телевизору, затем подключите кабель питания к электросети.
- 2 Чтобы включить телевизор, находящийся в режиме ожидания, нажмите кнопки **POWER**, **INPUT**, **D/A**, **P** \wedge \vee (или **PR** + -), Цифровые кнопки (0~9) или цифровые кнопки на пульте дистанционного управления.

Инициализация при включении

Если после настройки телевизора на экране отображается OSD (Экранный дисплей), вы можете выбрать язык (Language), выбрать режим (Select Mode), выбрать страну (Country), часовой пояс (Time Zone), провести автоматическую тонкую настройку программы (Auto programme tuning).

Примечание:

- a. Оно автоматически убирается с экрана в течение прибл. 40 секунд отсутствия нажатий на кнопки.
- б. Нажмите кнопку **RETURN** (Назад), чтобы перейти от текущего OSD к предыдущему.
- с. Для стран с неподтвержденными стандартами DTV (цифрового телевидения) вещания, некоторые функции DTV, в зависимости от среды DTV вещания, могут не работать.
- d. Режим «Дом» – оптимальная настройка для домашнего помещения, установлен на телевизоре по умолчанию.
- e. Режим «Магазин» – оптимальная настройка для помещения магазина.
При изменении пользователем настроек качества отображаемой картинки, в режиме «Магазин» через некоторое время происходит сброс до настройки качества отображаемой картинки, установленной изготовителем.
- f. Режим изображения (Дом, Магазин) может быть изменен при помощи функции **Factory Reset** (настройки по умолчанию) в меню «**OPTION**» (функции).

Выбор языка экранного меню OSD или страны

Когда телевизор включается в первый раз, на экране появляется меню руководства по установке.

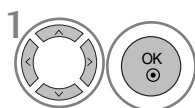

Выберите желаемый язык.

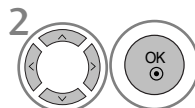

Выберите свою страну.

* Если нужно изменить выбранный язык или страну

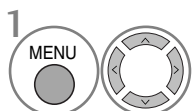

Выберите **ОПЦИИ**.

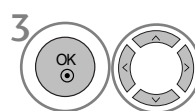

Выберите желаемый язык или страну.

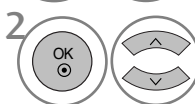

Выберите **Язык меню** или **Страна**.

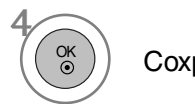

Сохранить.

! ПРИМЕЧАНИЕ

- ▶ Если вы не закончили установку Руководства по инсталляции, нажав на кнопку **RETURN**, или из-за превышения лимита времени отображения экранного меню, меню снова появится при включении прибора.
- ▶ Если вы выбрали неверное название страны, могут возникнуть некоторые проблемы с отображением телетекста.
- ▶ Наличие модуля CI и смарт-карты может сделать картинку неестественной.
- ▶ В зависимости от ситуации теле- или радиовещания в конкретной стране кнопки управления режимом DTV могут не функционировать.
- ▶ Параметр страны «UK» (Великобритания) активируется только в Великобритании.

Просмотр программы / Управление программами

ВЫБОР ЭКРАННЫХ МЕНЮ И НАСТРОЙКА

Экранное меню OSD телевизора может немного отличаться от изображенного на этом рисунке.

Русский

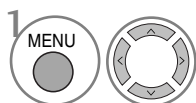
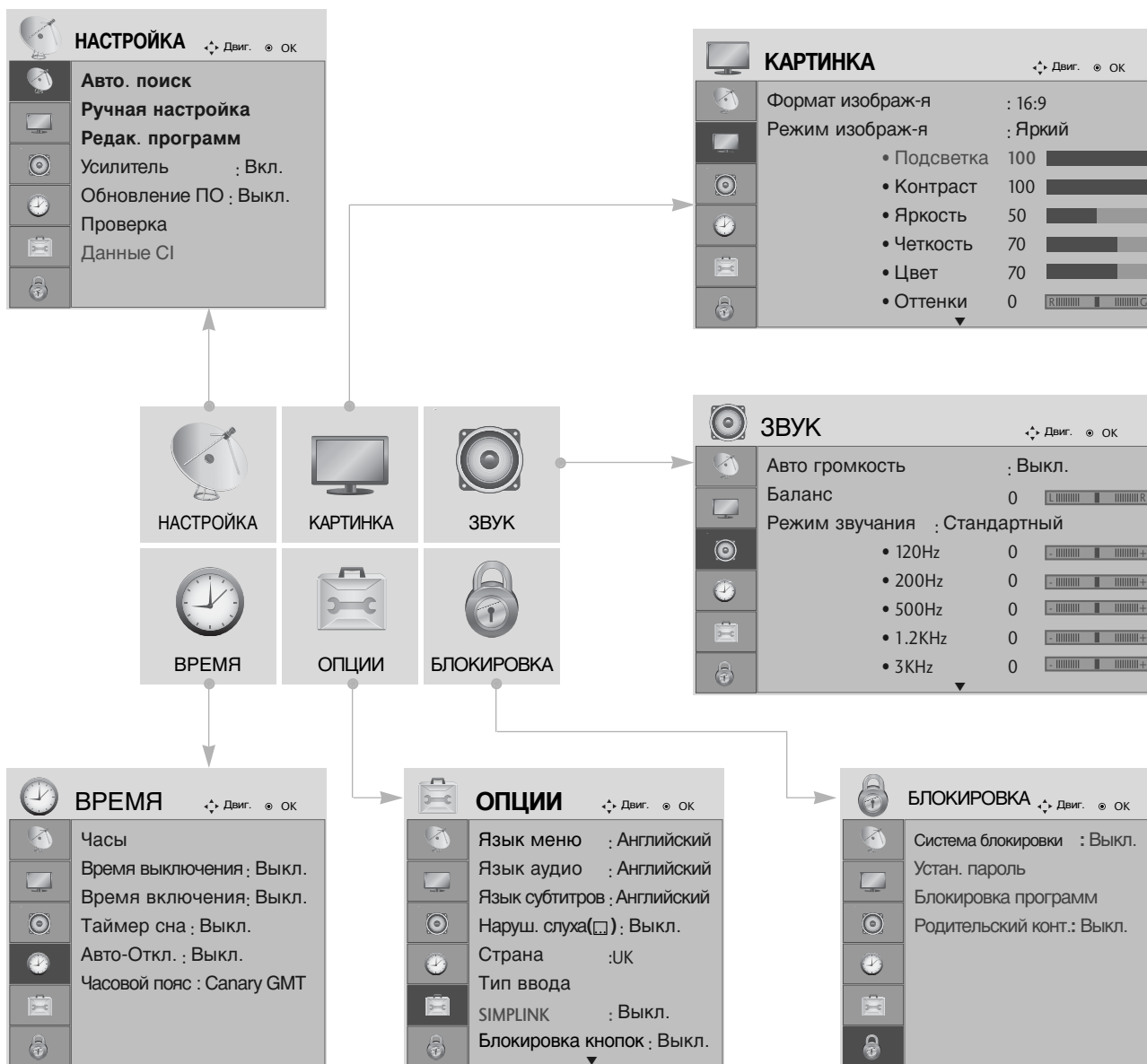

Выведите каждое меню.

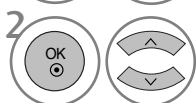

Выберите пункт меню.



Перейдите к всплывающему меню.

- Нажмите кнопку **MENU** (Меню), чтобы вернуться к просмотру телевизора в обычном режиме.
- Нажмите кнопку **RETURN** (Назад), чтобы вернуться к предыдущему экрану меню.

Автоматическая настройка на телевизионные станции

Используется для автоматического поиска и сохранения всех программ.

При запуске автоматического программирования вся ранее записанная служебная информация будет удалена.

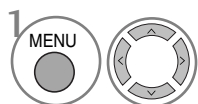
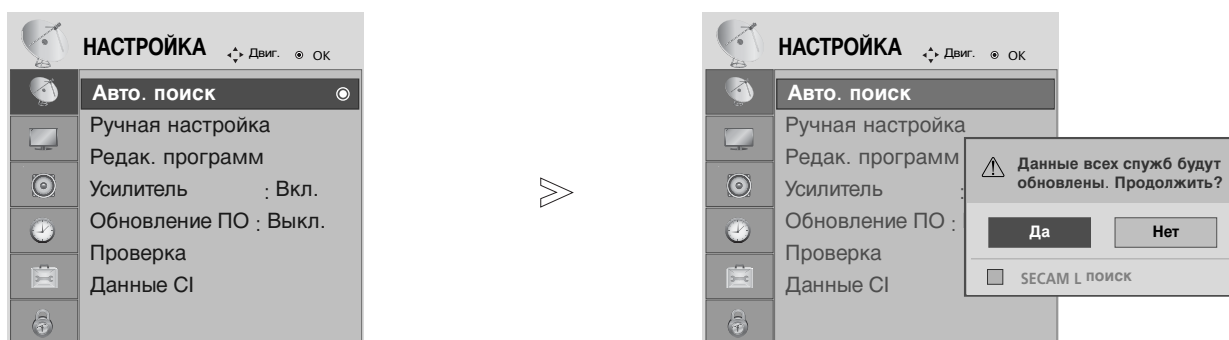

Выберите **НАСТРОЙКА**.

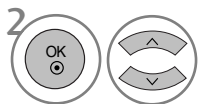

Выберите **Авто. поиск**.

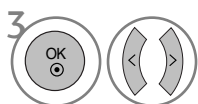

Выберите **Да**.



Запустите **Авто. поиск**.

- Для ввода пароля из 4 цифр при включенной системе блокировки (Lock System On) используйте цифровые кнопки.
- Если необходимо продолжать выбирать параметры автонастройки, нажмите кнопку **ДА**, используя кнопки < >. После этого нажмите кнопку ОК. В противном случае выберите **НЕТ**.

- Нажмите кнопку **MENU** (Меню), чтобы вернуться к просмотру телевизора в обычном режиме.
- Нажмите кнопку **RETURN** (Назад), чтобы вернуться к предыдущему экрану меню.

ПРИЛОЖЕНИЕ

ОБСЛУЖИВАНИЕ

Можно избежать преждевременного появления неполадок. Тщательная и регулярная чистка могут продлить срок службы телевизора. Перед чисткой не забудьте отключить питание и отсоединить кабель питания от розетки.

Чистка экрана

- 1 Есть хороший способ защиты экрана от пыли. Намочите мягкую ткань теплой водой с добавлением небольшого количества смягчителя ткани или средства для мытья посуды. Отожмите тряпочку почти досуха и протрите экран.
- 2 Уберите с экрана излишки влаги и не включайте телевизор, пока экран полностью не высохнет.

Чистка корпуса

- Удаляйте пыль и грязь с корпуса мягкой, сухой, негрубой тканью.
- Не используйте влажную ткань.

Длительное неиспользование

▲ ВНИМАНИЕ

- ▶ Если вы долгое время не будете использовать телевизор (например, во время отпуска), рекомендуется отключить его от розетки, чтобы избежать повреждения из-за разряда молнии или скачка напряжения.

Процедура просмотра руководства пользователя с компакт-диска

Утобы ознакомиться с руководством пользователя, записанным на компакт-диске, необходимо наличие на ПК программы Adobe Acrobat Reader. В папке "ACRORD" компакт-диска содержатся необходимые установочные файлы. Для установки этих программ откройте папку "Мой компьютер" → папку "LG" → папку "ACRORD" и дважды нажмите необходимый вам язык.

Утение руководства пользователя

Файлы руководства пользователя записаны на компакт-диске, входящем в комплект поставки.

Установите этот компакт-диск в привод вашего ПК.

После этого автоматически откроется веб-страница компакт-диска (только для операционной системы Windows).

Если веб-страница не открывается автоматически, откройте директорию с файлом руководства пользователя.

Откройте папку "Мой компьютер" → папку "LG" → папку "iфайл Index.htm".

УСТРАНЕНИЕ НЕИСПРАВНОСТЕЙ

Устройство не работает.	
Не работает пульт дистанционного управления	<ul style="list-style-type: none"> ■ Проверьте, нет ли между устройством и пультом дистанционного управления какого-нибудь предмета, создающего преграду. ■ Проверьте правильность установки батарей (“+” к “+”, “-” к “-“)? ■ Установите нужный режим дистанционного управления: TV, STB и т.д. ■ Замените батареи.
Неожиданно выключается питание	<ul style="list-style-type: none"> ■ Возможно, установлен таймер перехода в энергосберегающий режим (Таймер сна). ■ Проверьте настройки питания. Возможен отказ питания. ■ Отсутствие вещания на станции, на которую вы настроены, если задан параметр Auto Off (Автовыключение).

Не работает функция видео.	
Нет звука, Нет изображения	<ul style="list-style-type: none"> ■ Проверьте, включено ли устройство. ■ Попробуйте другой канал. Проблема может быть в передаче. ■ Убедитесь в том, что кабель питания вставлен в розетку. ■ Проверьте направление и местоположение антенны. ■ Проверьте настенную розетку. Попробуйте подключить к ней другое устройство.
После включения питания изображение появляется не сразу	<ul style="list-style-type: none"> ■ Это нормально. Пока идет процесс включения, изображения не должно быть. Но если изображение не появляется в течение 5 минут, обратитесь в сервисный центр.
Отсутствие цвета, плохие цвета или плохая картинка	<ul style="list-style-type: none"> ■ Настройте в меню цвет (Color). ■ Между устройством и видеомагнитофоном должно быть достаточное расстояние. ■ Попробуйте другой канал. Проблема может быть в передаче. ■ Проверьте, правильно ли подсоединены видеокабели. ■ Активируйте любую функцию, чтобы вернуть яркость изображения.
Горизонтальные или вертикальные полосы, дрожащее изображение	<ul style="list-style-type: none"> ■ Проверьте, нет ли помех от работающего электроприбора или электроинструмента.
Плохой прием на некоторых каналах	<ul style="list-style-type: none"> ■ Возможны проблемы на передающей станции или с кабелем. Настройтесь на другую станцию. ■ Слабый сигнал со станции. Переориентируйте антенну для приема сигнала более слабой станции. ■ Поищите возможные источники помех.
Линии или штрихи на изображении	<ul style="list-style-type: none"> ■ Проверьте антенну (переориентируйте ее).
Иллюстрация, демонстрирующая подсоединение HDMI, отсутствует	<ul style="list-style-type: none"> ■ Проверьте соответствие кабеля HDMI версии 1,3. Кабели HDMI не поддерживают версию 1,3, что вызывает мерцание экрана или отсутствие изображения. В этом случае воспользуйтесь новейшими кабелями, которые поддерживают HDMI версию 1,3.

ПРИЛОЖЕНИЕ

Русский

Проблемы со звуком.	
Изображение есть, звука нет	<ul style="list-style-type: none">■ Нажмите кнопку громкости VOLUME.■ Звук мог быть отключен специально. Нажмите кнопку отключения звука MUTE.■ Попробуйте другой канал. Проблема может быть в передаче со станции.■ Проверьте, правильно ли подсоединены звуковые кабели.■ Проверьте в меню Звук, находится ли функция Динамик телевизора во включенном состоянии (Вкл.).
Одна из колонок "молчит"	<ul style="list-style-type: none">■ Настройте баланс (Balance) в меню.
Необычный звук внутри устройства	<ul style="list-style-type: none">■ Необычный звук во время включения или выключения устройства может быть вызван изменением влажности или температуры окружающей среды и не является дефектом или неисправностью.
Отсутствует звук при подсоединении HDMI или USB	<ul style="list-style-type: none">■ Проверьте соответствие кабеля HDMI версии 1,3.■ Проверьте соответствие кабеля USB версии 2,0.

*Эта функция доступна не для всех моделей.

Вес

МОДЕЛИ		19LS4D*	22LS4D*	19LG30**	
		19LS4D-ZD	22LS4D-ZD	19LG3000-ZA	
Вес	с подставкой	5,1 кг / 11,3 фунта	6,1 кг / 13,5 фунта	5,02 кг / 11,1 фунта	
	без подставки	4,6 кг / 10,2 фунта	5,7 кг / 12,6 фунта	4,76 кг / 10,5 фунта	
МОДЕЛИ		22LG30**	26LG30**	32LG30**	
		22LG3000-ZA	26LG3000-ZA 26LG3050-ZA	32LG3000-ZA	
Вес	с подставкой	5,6 кг / 12,4 фунта	10,1 кг / 22,3 фунта	13,4 кг / 29,6 фунта	
	без подставки	5,34 кг / 11,8 фунта	8,6 кг / 19,0 фунта	11,9 кг / 26,3 фунта	
МОДЕЛИ		37LG30**	42LG30**	32LG20**	
		37LG3000-ZA	42LG3000-ZA	32LG2000-ZA	
Вес	с подставкой	18,8 кг / 41,5 фунта	23,6 кг / 52,1 фунта	13,4 кг / 29,6 фунта	
	без подставки	16,2 кг / 35,7 фунта	21,0 кг / 46,3 фунта	11,9 кг / 26,3 фунта	
МОДЕЛИ		37LG20**	42LG20**	32LG5***	
		37LG2000-ZA	42LG2000-ZA	32LG5000-ZA 32LG5010-ZD 32LG5020-ZB 32LG5030-ZE 32LG5700-ZF	
Вес	с подставкой	18,8 кг / 41,5 фунта	23,6 кг / 52,1 фунта	14,1 кг / 31,1 фунта	
	без подставки	16,2 кг / 35,7 фунта	21,0 кг / 46,3 фунта	12,6 кг / 27,8 фунта	
МОДЕЛИ		37LG50**	42LG50**	47LG50**	52LG50**
		37LG5000-ZA 37LG5010-ZD 37LG5020-ZB 37LG5030-ZE	42LG5000-ZA 42LG5010-ZD 42LG5020-ZB 42LG5030-ZE	47LG5000-ZA 47LG5010-ZD 47LG5020-ZB 47LG5030-ZE	52LG5000-ZA 52LG5010-ZD 52LG5020-ZB 52LG5030-ZE
Вес	с подставкой	18,3 кг / 40,4 фунта	26,2 кг / 57,8 фунта	29,2 кг / 64,4 фунта	39,5 кг / 87,1 фунта
	без подставки	15,6 кг / 34,4 фунта	23,5 кг / 51,8 фунта	24,6 кг / 54,3 фунта	34,9 кг / 77,0 фунта

■ В целях повышения качества продукта данные спецификации могут изменяться без предварительного уведомления.

LG Electronics Inc.