



Руководство по эксплуатации

ЖК-ТЕЛЕВИЗОРЫ

(телевизоры с жидкокристаллическим экраном)

LT2210S, LT2610S, LT3210S

ВНИМАТЕЛЬНО ОЗНАКОМЬТЕСЬ
ПЕРЕД ИСПОЛЬЗОВАНИЕМ



ВВЕДЕНИЕ

Инструкция по мерам безопасности



Символ Опасности

Напоминание пользователю о высоком напряжении.



Символ Предупреждения

Напоминание пользователю о проведении всех действий в соответствии с инструкциями.

ВНИМАНИЕ:

ВО ИЗБЕЖАНИЕ ПОВРЕЖДЕНИЯ, ВОЗГОРАНИЯ УСТРОЙСТВА ИЛИ ПОРАЖЕНИЯ ЭЛЕКТРИЧЕСКИМ ТОКОМ НЕ ДОПУСКАЙТЕ ПОПАДАНИЯ УСТРОЙСТВА ПОД ДОЖДЬ ИЛИ ЭКСПЛУАТАЦИЮ ЕГО В УСЛОВИЯХ ПОВЫШЕННОЙ ВЛАЖНОСТИ.

ПРЕДУПРЕЖДЕНИЯ:

- Перед использованием устройства внимательно ознакомьтесь с настоящим руководством. Сохраните его для использования в будущем.
- Никогда самостоятельно не вскрывайте устройство, это может стать причиной поражения электрическим током, привести к выходу устройства из строя и аннулирует гарантийные обязательства производителя. Для ремонта и технического обслуживания обращайтесь только к квалифицированным специалистам.
- Для электропитания устройства используйте электросеть с надлежащими характеристиками.
- Подключайте устройство только к предназначенным для этого аудиовидеокомпонентам и предназначенными для этого соединительными кабелями.
- Не подвергайте устройству воздействию прямых солнечных лучей, низких и высоких температур, повышенной влажности. Избегайте резких перепадов температуры и влажности. При перемещении устройства из прохладного помещения в теплое и наоборот распакуйте устройство перед началом эксплуатации и подождите 1-2 часа, не включая его.
- Не устанавливайте на устройство посторонние предметы. Оберегайте устройство от ударов, падений, вибрации и иных механических воздействий. Помните - экран устройства хрупок и может быть поврежден даже незначительным усилием.
- Не закрывайте вентиляционные отверстия на задней панели устройства и не устанавливайте его в местах, где нормальное охлаждение устройства во время работы невозможно.
- Не используйте при чистке устройства абразивные материалы и органические соединения (алкоголь, бензин и т. д). Для чистки корпуса устройства допускается использование небольшого количества нейтрального моющего средства, для чистки экрана используйте сухую мягкую ткань или специальные салфетки, предназначенные для LCD-мониторов.
- Отключайте устройство от сети электропитания и от кабеля телевизионной антенны, если не собираетесь пользоваться им длительное время.
- Для подключения устройства к сети электропитания используйте только розетки, оснащенные кабелем заземления.
- Просмотр телепередач рекомендуется проводить при положении регулятора громкости телевизора не более $\frac{1}{2}$ от максимального уровня. Длительное прослушивание на более высоком уровне громкости может привести к ухудшению слуха.

Все иллюстрации, приведенные в данной инструкции, являются схематическими изображениями объектов и могут отличаться от их реального внешнего вида.

ВВЕДЕНИЕ

Особенности

Оснащение*

- Высококачественная цветная TFT-матрица
- Максимальное разрешение 1680x1050 - LT2210S, 1366x768 - LT2610S, LT3210S
- Мультисистемный ТВ тюнер с поддержкой NICAM
- Стерефоническая акустическая система
- Универсальный цифровой интерфейс HDMI и поддержка изображения высокой четкости (HD Ready)
- Разъем VGA
- Композитный видеовход
- S-Video видеовход
- Разъем SCART
- Компонентный Y Pb Pr видеовход
- Стерефонический аудиовход
- Выход для подключения наушников

Комплектация

ЖК-телевизор	1 шт.
Подставка для телевизора	1 шт.
Кабель электропитания	1 шт.
Пульт дистанционного управления	1 шт.
Батарейка	2 шт.
Аналоговый AV-кабель	1 шт.
Переходник SCART-CVBS (только для LT2210S)	1 шт.
Винты**	5 шт.
Инструкция по эксплуатации	1 шт.
Гарантийный талон	1 шт.

* Технические характеристики моделей LT2210S, LT2610S, LT3210S отличаются.

** Количество винтов для LT2210S - 3 шт., для LT2610S, LT3210S - 5 шт.

РАСПОЛОЖЕНИЕ ОРГАНОВ УПРАВЛЕНИЯ

Передняя и боковые панели

- 1 **Кнопки CH +/-**
Переключение каналов в прямом и обратном направлении. В режиме меню, выбор подпунктов меню.
- 2 **Кнопки VOL +/-**
Увеличение/уменьшение громкости. Изменение значений параметров в режиме меню.
- 3 **Кнопка MENU**
Нажмите кнопку MENU один раз для вывода системного меню на экран. Нажмите кнопку MENU еще раз, для того чтобы скрыть системное меню.
- 4 **Кнопка SOURCE**
Нажмите кнопку SOURCE для входа в меню выбора источника сигнала.
- 5 **Кнопка ϕ**
Нажмите кнопку ϕ для перевода телевизора в режим STANDBY.
- 6 **Светодиодный индикатор рабочего режима телевизора**
- 7 **Датчик инфракрасных лучей**
- 8 **Кнопка**
Включение/выключение питания телевизора

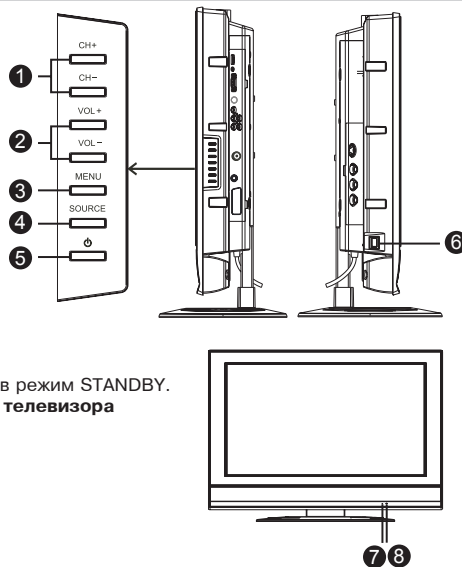

Задняя панель

- 1 Разъем HDMI высокой четкости
- 2 Линейный аудиовход
- 3 VGA видеовход
- 4 Компонентные Y Pb Pr видеовходы
- 5 Стерефонический аудиовход
- 6 Разъем для подключения антенны
- 7 Выход для подключения наушников*
- 8 Видеовход SCART
- 9 Видеовход S-Video*
- 10 Стерефонический аудиовход
- 11 Композитный видеовход
- 12 Видеовход SCART

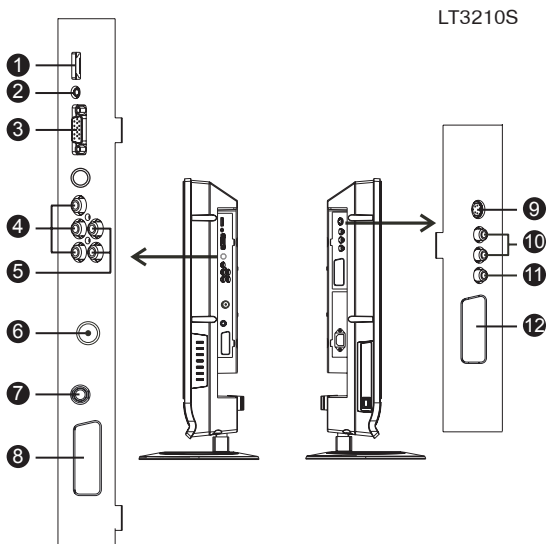

Коммутация для LT2210S и LT2610S отличается от LT3210S.
* отсутствуют у LT2210S

РАСПОЛОЖЕНИЕ ОРГАНОВ УПРАВЛЕНИЯ

Пульт дистанционного управления

- 1 **Кнопка POWER**  Включение/выключение телевизора.
- 2 **Кнопка TELETEXT** Включение/выключение функции телетекста.
- 3 **Кнопка HOLD** Задержка страницы в режиме телетекста.
- 4 **Кнопка REVEAL** Отображение "скрытых" страниц телетекста.
- 5 **Кнопка MENU** Вывод системного меню на экран.
- 6 **Кнопки ▲ VOL ▼** Увеличение/уменьшение громкости. Изменение значений параметров в режиме меню.
- 7 **Кнопка SOURCE** Переключение видеовходов.
- 8 **Кнопка STEREO** Переключение в режим STEREO.
- 9 **Кнопка SLEEP** Установка таймера отключения.
- 10 **Цифровые клавиши**
- 11 **Кнопка P.MODE** Выбор предустановленных форматов изображения.
- 12 **Кнопка S.MODE** Выбор предустановленных настроек звука.
- 13 **Кнопка RETURN** Быстрое возвращение к предыдущему каналу.
- 14 **Кнопка DISPLAY** Отображение информации о канале/источнике сигнала.
- 15 **Кнопка STILL** Временная остановка изображения.
- 16 **Кнопка AUTO** Автоматическая настройка изображения в VGA режиме.
- 17 **Кнопка ZOOM** Изменение формата изображения.
- 18 **Кнопка OK** Выбор и подтверждение в режиме отображения системного меню.
- 19 **Кнопка ▼ CH ▲** Последовательное переключение каналов в прямом и обратном направлении. В режиме меню - выбор подпунктов меню.
- 20 **Кнопка MUTE** Включение/выключение звука.
- 21 **Кнопка MIX** Совмещение страниц в режиме телетекста.
- 22 **Кнопка INDEX** Отображение основной страницы телетекста.
- 23 **Кнопка SIZE** Управление форматом ввода данных в режиме телетекста.
- 24 **Кнопка CLOCK** Отображение времени (функция телетекста).



СБОРКА

Настольное размещение

1. Откройте картонную коробку.
2. Достаньте и проверьте все детали и принадлежности, необходимые для установки.
3. Снимите защитный чехол с LCD-панели и найдите отверстия, предназначенные для установки настольной подставки в нижней части задней панели.
4. Присоедините настольную подставку к соответствующим отверстиям телевизора и скрепите их винтами.
5. Проверьте надежность сборки.

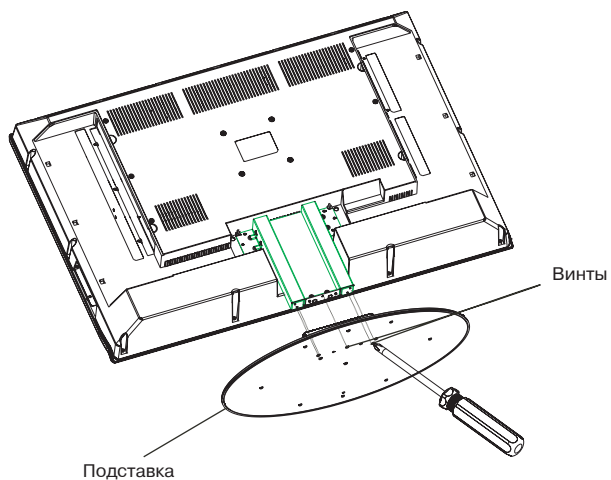

УСТАНОВКА

Установка батарей в пульт дистанционного управления

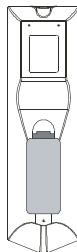

1. Откройте крышку на пульте дистанционного управления.

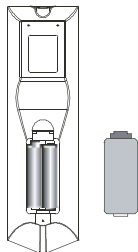

2. Установите батарейки, соблюдая полярность.

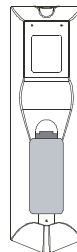

3. Закройте крышку.

Использование пульта дистанционного управления

При использовании пульта дистанционного управления убедитесь, что угол отклонения пульта от воображаемого перпендикуляра к датчику инфракрасных лучей на передней панели не превышает 30 градусов и расстояние до устройства не превышает 5 метров.

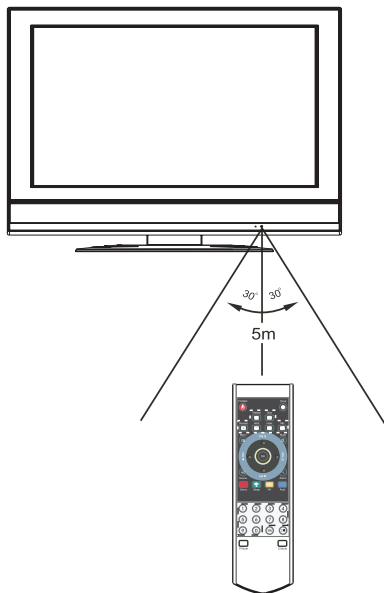

Предостережения

- Избегайте попадания прямых солнечных лучей на датчик инфракрасных лучей на передней панели устройства.
- Своевременно заменяйте батарейки в пульте дистанционного управления.
- Не роняйте пульт дистанционного управления и старайтесь оберегать его от воздействия влаги.

ПОДКЛЮЧЕНИЕ

Внимание!

Перед подключением убедитесь, что все компоненты выключены. Внимательно прочтите инструкцию по подключению. В случае необходимости обратитесь к иллюстрациям. Не подключайте сетевой шнур телевизора к сетевой розетке и не закрепляйте телевизор на стене до выполнения всех подключений.

Подключение к DVD-плееру/видеомагнитофону

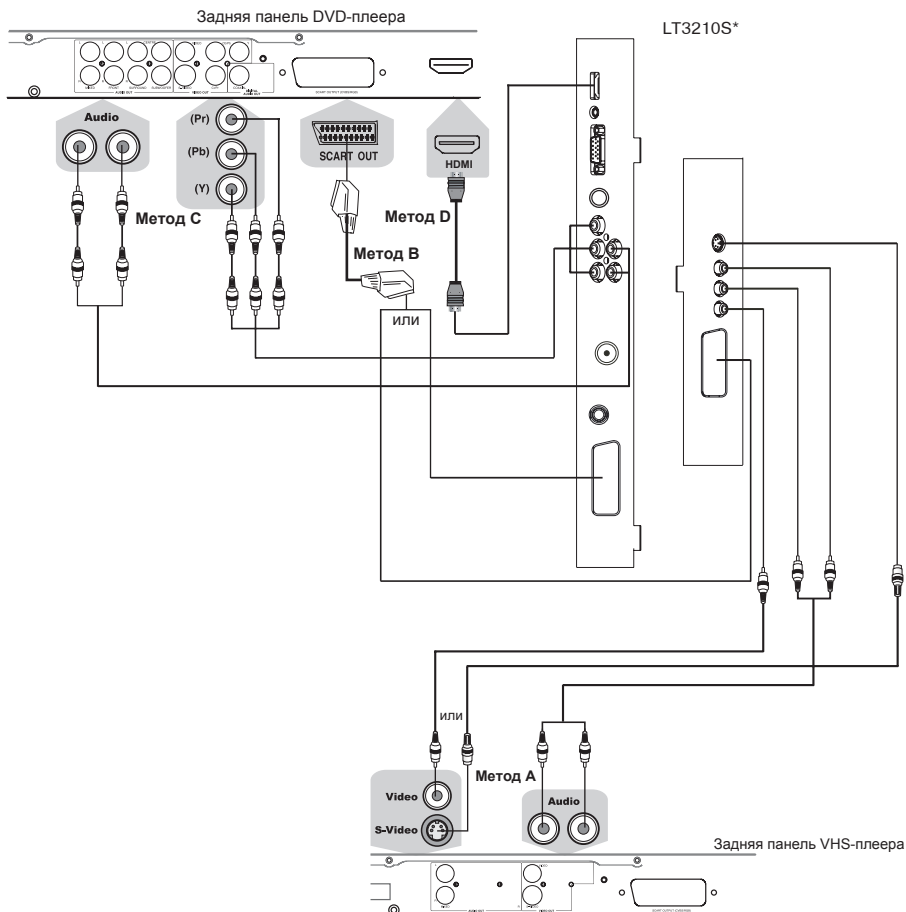

Для того чтобы получить изображение лучшего качества, воспользуйтесь подключением через цифровой интерфейс HDMI/Y Pb/Cb Pr/Cr.

Метод А. Для подключения через композитные аудио-, видеоразъемы используйте прилагающиеся в комплекте кабели в соответствии с иллюстрацией.

Метод В. Используйте кабель SCART для подключения DVD-плеера или VHS-видеомагнитофона.

Метод С. Используйте компонентный кабель для подключения к разъему Y Pb/Cb Pr/Cr DVD-плеера. Используйте аудиокабель для подключения к аудиовыходу DVD-плеера.

Метод D. Для приема изображения высокого разрешения используйте разъем HDMI для подключения к телевизору. Использовать дополнительный аудиокабель не нужно.

2. Перед включением телевизора в сеть подсоедините все необходимое оборудование.
3. Нажмите клавишу POWER, для того чтобы включить телевизор.
4. Для выбора источника сигнала воспользуйтесь клавишей SOURCE.

ПОДКЛЮЧЕНИЕ

Подключение к видеокамере

Метод А. Используйте аудио-, видеокабели для подключения к композитным разъемам телевизора (см. рисунок на с. 6).

ПРИМЕЧАНИЯ

- Подключайте только предназначенные для этого устройства.
- При использовании S-Video и Y Pb Pr видеовходов сигнал на видеовыход SCART не поступает.
- При использовании интерфейса HDMI включайте источник раньше устройства или до переключения устройства в режим HDMI.
- Не рекомендуется одновременное использование S-Video и композитного видеовходов, а также одновременное использование соответствующих кабелей.

Подключение к другим устройствам

Внимательно прочтите инструкцию по подключению. В случае необходимости обратитесь к иллюстрациям.

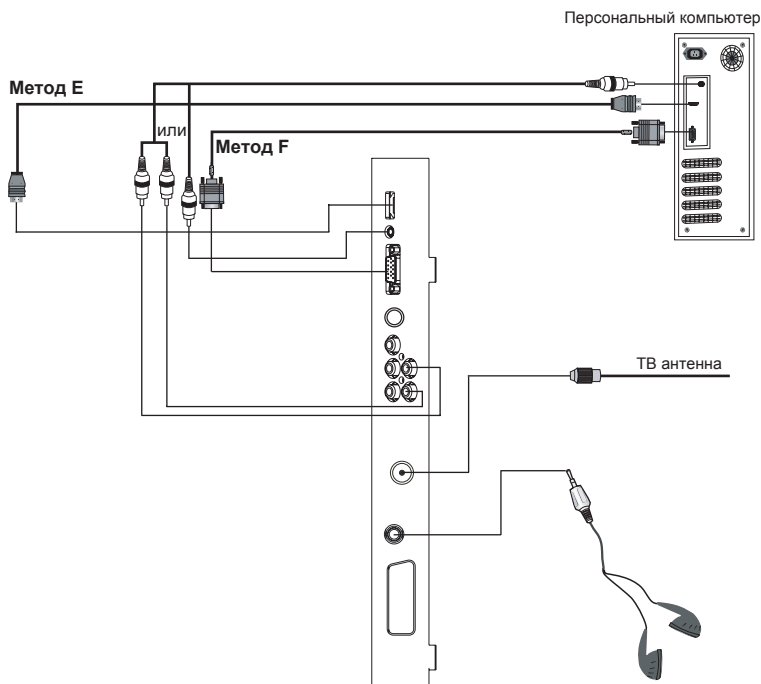

- Подключите антенну к соответствующему разъему на задней панели телевизора.
- Перед включением телевизора в сеть, подсоедините все необходимое оборудование.
- Нажмите клавишу POWER, для того чтобы включить телевизор.

Метод Е. Если Ваш персональный компьютер оборудован цифровым видеовыходом DVI, воспользуйтесь специальным переходником HDMI-DVI для подключения к телевизору с помощью кабеля HDMI. При подключении через переходник HDMI-DVI нужно также соединить аудиоразъемы персонального компьютера и телевизора при помощи аудиокабеля.

Метод F. Если Ваш персональный компьютер оборудован разъемом VGA, используйте специальный кабель VGA-VGA для подключения к телевизору. Используйте аудиокабель для подключения к аудиовходу телевизора.

ПОДКЛЮЧЕНИЕ

Подключение к спутниковым ресиверам и цифровым телевизионным тунерам

Внимательно прочтите инструкцию по подключению. В случае необходимости обратитесь к иллюстрациям.

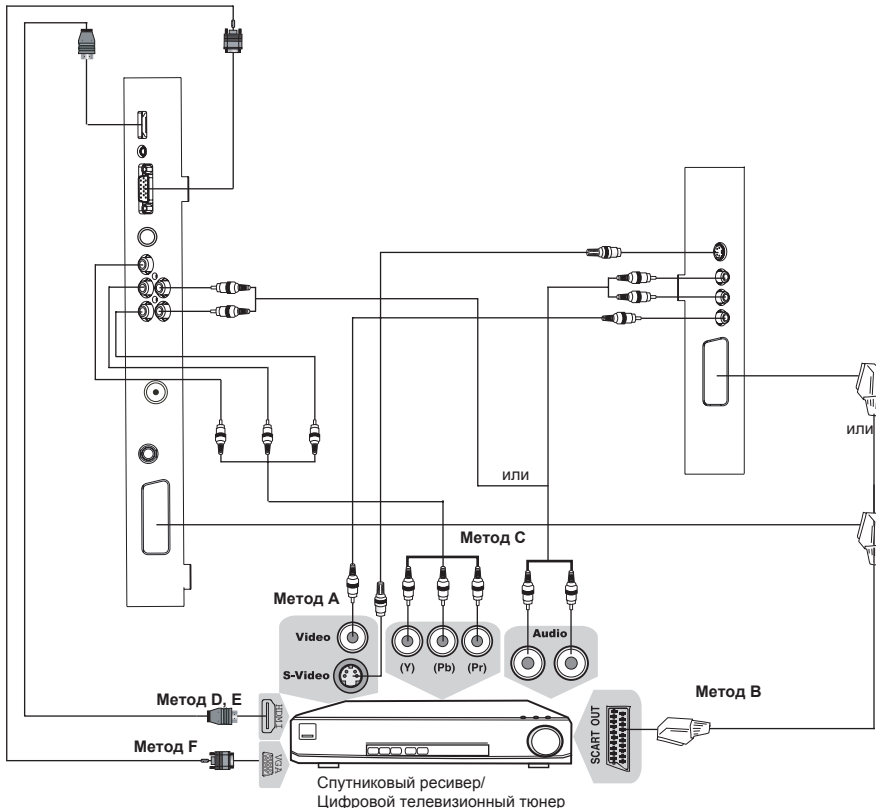

Метод А. Для подключения через композитные аудио- и видеоразъемы используйте прилагающиеся в комплекте кабели в соответствии с иллюстрацией.

Метод В. Для подключения к телевизору через аудиовидеоразъем SCART воспользуйтесь специальным SCART кабелем.

Метод С. Используйте компонентный кабель для подключения к разъему Y Pb/Cb Pr/Cr цифрового ресивера или тунера. Используйте аудиокабель для подключения к аудиовходу телевизора.

Метод D. Для приема каналов высокого разрешения используйте разъем HDMI для подключения к телевизору.

Метод Е. Если Ваш ресивер оборудован цифровым видеовыходом DVI, воспользуйтесь специальным переходником HDMI-DVI для подключения к телевизору с помощью кабеля HDMI. При подключении через переходник HDMI-DVI нужно также соединить аудиоразъемы ресивера и телевизора при помощи аудиокабеля.

Метод F. Если ваш ресивер оборудован VGA разъемом, используйте специальный кабель VGA-VGA для подключения к телевизору. Используйте аудиокабель для подключения к аудиовходу телевизора.

Подключения следует проводить при выключенном оборудовании.

ОСНОВНЫЕ ОПЕРАЦИИ

Включение и выключение телевизора





Нажмите кнопку включения на боковой панели.

Нажмите кнопку  , чтобы включить телевизор.

Если на телевизоре нет какого-либо изображения, пожалуйста, проверьте все соединения.

Нажмите кнопку  еще раз, чтобы выключить телевизор.

Выбор источника сигнала

1. Нажмите клавишу SOURCE - на экране отобразится меню выбора видеовыхода.
2. Клавишами CH   выберите желаемый режим работы.
3. Нажмите клавиши VOL   для подтверждения.
Возможные значения: VGA, HDMI, TV, AV, SCART 1, SCART 2 AV, SCART 2 YC, Компонент.

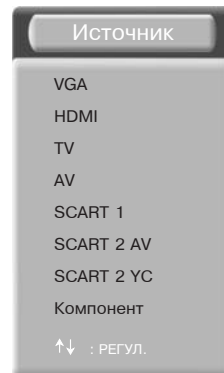

Регулировка громкости

1. Нажмите клавишу VOL  для уменьшения громкости.
2. Нажмите клавишу VOL  для увеличения громкости.

ВНИМАНИЕ! Просмотр телепередач рекомендуется проводить при положении

регулятора громкости телевизора не более $\frac{1}{2}$ от максимального уровня.

Длительное прослушивание на более высоком уровне громкости может привести к ухудшению слуха.

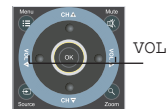



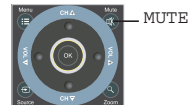

Временное отключение громкости

1. Нажмите клавишу MUTE для временного отключения громкости.
2. Нажмите клавишу MUTE или VOL   вновь для включения звука.



Смена каналов

Для смены канала необходимо:

1. Нажать кнопки CH   на пульте ДУ или кнопки CH   на телевизоре.
2. Нажать номер канала 0-9.
 - Для выбора канала из одной цифры нажмите 1-9 для прямого включения.
 - Для выбора канала из двух цифр нажмите 1-9 для выбора первой цифры номера, затем нажмите 0-9 снова для выбора второй цифры. Например, для выбора 28-го канала, нажмите сначала 2, на экране появится "2-", затем нажмите 8.
 - Для выбора номера канала из трех цифр: например, для выбора канала 120, нажмите кнопку 1; на экране появится цифра 1. Затем последовательно нажмите кнопки 2 и 0.

Вывод информации о текущем источнике сигнала

Нажмите клавишу DISPLAY на пульте управления; в правом верхнем углу экрана отобразится информация о текущем источнике сигнала. Она исчезнет через 3 секунды, либо можно еще раз нажать кнопку DISPLAY, чтобы убрать ее с экрана.



ОСНОВНЫЕ ОПЕРАЦИИ

Переключение между двумя каналами

Нажмите клавишу RETURN на пульте ДУ для возврата к предыдущему каналу. Дальнейшие нажатия клавиши RETURN будут осуществлять переключение между текущим и предыдущим каналами.



Таймер сна

Функция Таймера сна позволяет перейти телевизору в режим ожидания STANDBY через определенное время. Вы можете выбрать время отключения из уже предустановленных.

1. Вы можете выбрать следующие режимы: Выкл., 10M, 20M, 30M, 40M, 50M, 60M, 70M, 80M, 90M, 100M, 110M, 120M.
2. Последовательное нажатие клавиши SLEEP осуществляет смену режимов. Пункт Таймер сна показывает какое время отключения выбрано, пункт Осталось минут показывает сколько минут осталось до отключения.
3. В течение выбранного времени нажмите клавишу SLEEP, чтобы посмотреть сколько минут осталось до отключения.

Выбор языка меню

Вы можете выбрать язык меню из предложенных.

1. Нажмите клавишу MENU для входа в главное меню.
2. Нажмите клавиши VOL ◀▶ для выбора системного меню.
3. Нажмите клавишу CH ▼ для выбора пункта Язык меню.
4. С помощью клавиш VOL ◀▶ выберите язык, который Вы хотите и нажмите OK.
5. Нажмите клавишу MENU, чтобы вернуться в меню.

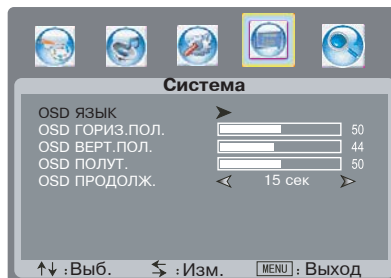

ФУНКЦИОНАЛЬНЫЕ ВОЗМОЖНОСТИ

Использование меню

1. Нажмите кнопку MENU для входа в системное меню.
2. Используйте кнопки VOL ◀▶ для выбора одного из пунктов системного меню и затем нажмите CH ▼ для входа в выбранный пункт.
3. Используйте кнопки CH ▲▼ для выбора пунктов меню.
4. Используйте кнопки VOL ◀▶ для изменения значений выбранного пункта меню.
5. Нажмите OK для выхода из меню.
6. Нажмите кнопку MENU чтобы вернуться в предыдущее меню.

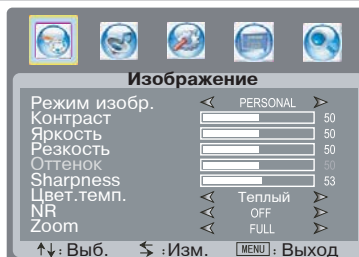

Системное меню

Раздел Изображение	->	Настройка видеопараметров
Раздел Звук	->	Настройка аудиопараметров
Раздел Функция	->	Настройка расшир.настроек
Раздел Сист.меню	->	Настройка параметров меню
Раздел Канал	->	Настройка программ телепередач

Изображение

1. Нажмите кнопку MENU для входа в главное меню.
2. Нажатием кнопки VOL ◀▶ выберите пункт Изображение и нажмите кнопку CH ▼.

Настройка изображения

Вы можете настроить яркость и контраст по своему усмотрению.

1. Нажатием кнопки CH ▲▼ выберите яркость, контраст, цвет или резкость.
2. Отрегулируйте этот параметр с помощью кнопок VOL ◀▶. При этом предустановленный режим сменится на Пользователь и настройки сохранятся в нем.
3. Новые настройки будут сохранены автоматически.
4. Нажмите кнопку MENU, чтобы вернуться в меню. Параметры яркость, контраст меняются в пределах от 0 до 100.

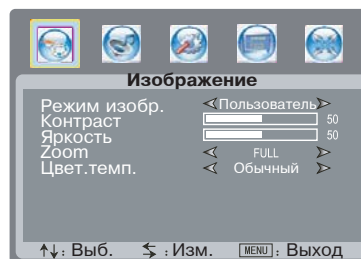

Цветовая температура

1. С помощью кнопок CH ▲▼ выберите пункт Цветов. темп. нажмите кнопку VOL ◀▶.
2. Нажатием кнопки VOL ◀▶ выберите необходимую установку и нажмите кнопку OK.
3. Нажмите кнопку MENU, чтобы вернуться в меню. Вы можете выбрать 3 режима: Теплый, Обычный, Холодный.

ФУНКЦИОНАЛЬНЫЕ ВОЗМОЖНОСТИ

Звук

1. Нажмите кнопку MENU для входа в главное меню.
2. Нажатием кнопки VOL ◀▶ выберите пункт Звук и нажмите кнопку CH ▲▼.

Регулировка низких и высоких частот

1. С помощью клавиш CH ▲▼ выберите необходимые пункты для регулировки низких или высоких частот.
2. Отрегулируйте этот параметр с помощью кнопок VOL ◀▶.
3. Нажмите кнопку MENU, чтобы вернуться в меню.

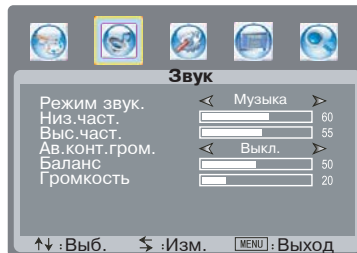

Автоматический контроль громкости

1. С помощью клавиш CH ▲▼ выберите пункт Авто. контроль громкости.
2. С помощью кнопок VOL ◀▶ выберите необходимый параметр Вкл. или Выкл.
3. Нажмите кнопку MENU, чтобы вернуться в меню.

Баланс

Позволяет настроить баланс громкоговорителей.

1. С помощью кнопок CH ▲▼ выберите пункт Баланс.
2. Отрегулируйте этот параметр с помощью кнопок VOL ◀▶.
3. Нажмите кнопку MENU, чтобы вернуться в меню.

Экран

1. Нажмите кнопку MENU для входа в главное меню.
2. Нажатием кнопки VOL ◀▶ выберите пункт Экран и нажмите кнопку CH ▲▼.

Изменение размера изображения

В пунктах меню Гориз. и Вертикально Вы можете изменить размер изображения по горизонтали и по вертикали.

1. Нажимая кнопки CH ▲▼ выберите пункт Гориз. или Вертикально и настройте выбранную опцию с помощью кнопок VOL ◀▶.
2. Нажмите кнопку MENU, чтобы вернуться в меню.

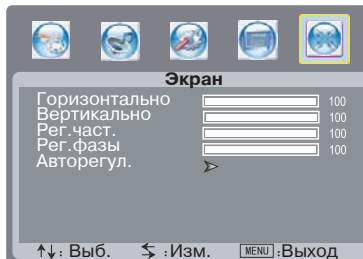

В VGA режиме

Настройка частоты и фазы

В пунктах меню Регулир. фазы и Регул. част. вы можете регулировать частоту и фазу сигнала.

1. Нажимая кнопки CH ▲▼, выберите пункт Регулир. фазы или Регул. част. и настройте выбранную опцию с помощью кнопок VOL ◀▶.
2. Нажмите кнопку MENU, чтобы вернуться в меню.

Автоматическая регулировка

При искаженном изображении Вы можете воспользоваться Автоматической регулировкой для его корректировки.

1. Нажатием кнопки CH ▲▼ выберите пункт Авто. регул. и нажмите VOL ◀▶.
2. Нажмите кнопку MENU, чтобы вернуться в меню.

ФУНКЦИОНАЛЬНЫЕ ВОЗМОЖНОСТИ

Функция

1. Нажмите кнопку MENU для входа в главное меню.
2. Нажатием кнопки VOL ◀▶ выберите пункт Функция и нажмите кнопку CH ▲▼.

Настройка часов

1. Нажатием кнопки CH ▲▼ выберите пункт Часы.
2. С помощью цифровых клавиш установите время и нажмите кнопку OK.
3. Нажмите кнопку MENU, чтобы вернуться в меню.

Таймер включения телевизора

1. Нажатием кнопки CH ▲▼ выберите пункт Таймер вкл.
2. С помощью цифровых клавиш установите время включения телевизора и нажмите кнопку OK.
3. Нажмите кнопку MENU, чтобы вернуться в меню.

Таймер выключения телевизора

1. Нажатием кнопки CH ▲▼ выберите пункт Таймер выкл.
2. С помощью цифровых клавиш установите время выключения телевизора и нажмите кнопку OK.
3. Нажмите кнопку MENU, чтобы вернуться в меню.

Таймер сна

1. Нажатием кнопки CH ▲▼ выберите пункт Таймер сна.
2. С помощью кнопки VOL ◀▶ выберите необходимый параметр.
3. Нажмите кнопку MENU, чтобы вернуться в меню.

Язык телетекста

1. Нажатием кнопки CH ▲▼ выберите пункт Язык телетекста.
2. С помощью кнопки VOL ◀▶ выберите желаемый язык.
3. Нажмите кнопку MENU, чтобы вернуться в меню.

Синий экран

При этом включенном параметре вы увидите синий экран при отсутствии сигнала.

1. Нажатием кнопки CH ▲▼ выберите пункт Синий экран.
2. С помощью кнопки VOL ◀▶ выберите Вкл. или Выкл.
3. Нажмите кнопку MENU, чтобы вернуться в меню.

Родительский контроль

1. Нажатием кнопки CH ▲▼ выберите пункт Родит.контроль.
2. С помощью кнопки VOL ◀▶ войдите в этот пункт для ввода пароля.
3. С помощью цифровых клавиш введите пароль (четыре цифры, по умолчанию пароль 0000), чтобы попасть в следующее меню.
4. Нажмите кнопку MENU, чтобы вернуться в меню.

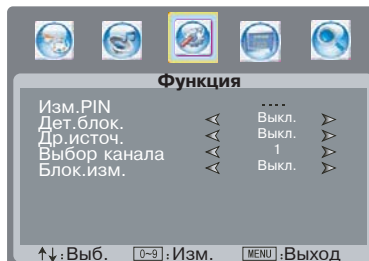
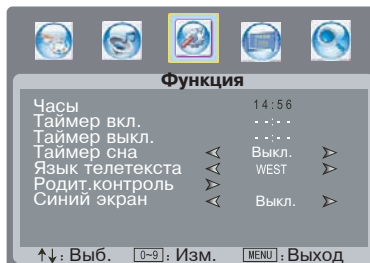

ФУНКЦИОНАЛЬНЫЕ ВОЗМОЖНОСТИ

Системное меню

1. Нажмите кнопку MENU для входа в главное меню.
2. Нажатием кнопки CH ▲▼ выберите пункт Система и нажмите кнопку VOL ◀▶.

Язык меню

1. Нажмите клавишу CH ▲▼ для выбора пункта Язык меню.
2. С помощью клавиш VOL ◀▶ выберите язык, который Вы хотите и нажмите OK.
3. Нажмите клавишу MENU, чтобы вернуться в меню.

Настройка положения меню

1. Нажмите клавишу CH ▲▼ для выбора пункта Гориз.положение или Верт.положение.
2. С помощью клавиш VOL ◀▶ отрегулируйте положение меню.
3. Нажмите клавишу MENU, чтобы вернуться в меню.

Прозрачность

Вы можете выставить прозрачность.

1. С помощью кнопок CH ▲▼ выберите пункт Прозрачность,
2. С помощью кнопок VOL ◀▶ Вы можете выставить значение этого параметра.
3. Нажмите кнопку MENU, чтобы вернуться в меню.

Время меню

Вы можете выбрать через сколько времени выключится меню.

1. Нажатием кнопки CH ▲▼ выберите пункт Время меню.
2. С помощью кнопок VOL ◀▶ Вы можете включить или выключить этот параметр.

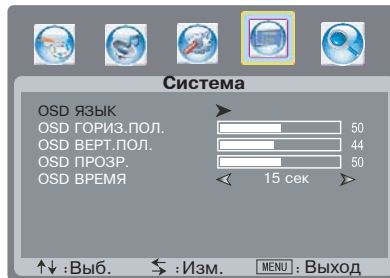

ФУНКЦИОНАЛЬНЫЕ ВОЗМОЖНОСТИ

Канал

1. Нажмите кнопку MENU для входа в главное меню.
2. Нажатием кнопки CH ▲▼ выберите пункт Канал и нажмите кнопку VOL ◀▶.

Выбор региона

Перед тем, как включить автоматический поиск каналов, необходимо выбрать регион.

1. С помощью кнопки CH ▲▼ выберите пункт Регион.
2. Выберите Вашу страну с помощью кнопок VOL ◀▶.
3. Нажмите кнопку MENU, чтобы вернуться в меню.

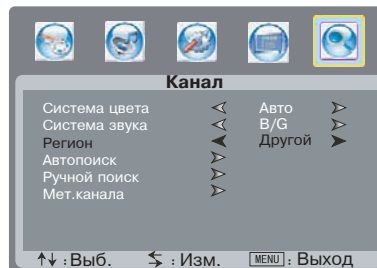

Автопоиск

Автопоиск производит поиск и настройку всех доступных каналов автоматически.

1. С помощью кнопок CH ▲▼ выберите пункт Автопоиск.
2. Нажмите кнопку VOL ◀▶, чтобы начать автоматический поиск.
3. Нажмите кнопку MENU, чтобы остановиться и вернуться в меню.

Ручной поиск

Ручной поиск позволяет настроить частоту для выбранной программы.

1. С помощью цифровых кнопок выберите необходимый канал.
2. Войдите в меню Канал и выберите пункт Ручной поиск и нажмите VOL ▶, чтобы перейти в подменю.
3. В появившемся меню с помощью кнопок CH ▲▼ выберите Частоту.
4. С помощью цифровых кнопок введите частоту.
5. Нажмите кнопку MENU, чтобы вернуться меню.

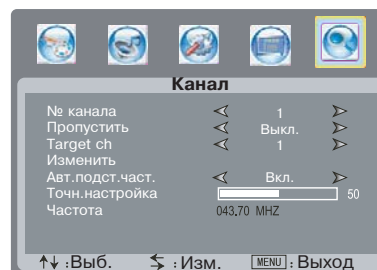

Автоматическая подстройка частоты

1. Выберите пункт Авт.подст.част. с помощью клавиш CH ▲▼.
2. Нажмите клавишу VOL ◀▶ и выберите Вкл. или Выкл. автоматическую подстройку частоты.
3. Нажмите кнопку MENU, чтобы вернуться меню.

Пропуск канала

1. Выберите пункт Пропустить с помощью клавиш CH ▲▼.
2. Нажмите клавишу VOL ◀▶ и выберите Вкл. или Выкл. пропуск выбранного канала.
3. Нажмите кнопку MENU, чтобы вернуться меню.

Редактирование каналов

В этом пункте Вы можете редактировать, переименовывать, удалять каналы.



ФУНКЦИОНАЛЬНЫЕ ВОЗМОЖНОСТИ

Телетекст

Функция телетекста зависит от выбранного канала и доступна, когда на данном канале передается телетекст. Функция ТЕЛЕТЕКСТ дает возможность получать различную информацию при помощи обычного телевизионного сигнала. Сюда относятся: новости, спорт, предложения туристических компаний, погода, кино, театральные афиши и так далее.



1. Нажмите кнопку POWER, чтобы включить Ваш ЖК-телевизор.
2. Нажмите на кнопку TELETXT, чтобы перейти к режиму ТЕЛЕТЕКСТ.
3. Используя кнопки CH ▲▼ для перемещения между страницами или используйте цифровые кнопки для ввода номера страницы.
4. Нажмите один раз на кнопку SIZE, чтобы верхняя половина текста заняла весь экран, нажмите еще один раз, чтобы нижняя половина текста заняла весь экран, нажмите еще раз, чтобы вся страница текста отобразилась на экране.
5. В режиме ТЕЛЕТЕКСТ в нижней части экрана расположены 4 цветных заголовка. Чтобы получить доступ к информации по одному из них, нажмите кнопку соответствующего цвета.
6. Нажмите один раз на кнопку REVEAL, чтобы увидеть скрытую информацию, нажмите повторно, чтобы скрыть ее снова.
7. Нажмите кнопку HOLD для удержания страницы телетекста при просмотре большого объема информации, нажмите еще раз для возврата к режиму автоматического обновления страниц.
8. Нажмите кнопку INDEX для возврата к основной странице.
9. Загрузка страницы телетекста может занять длительное время.

ПРОЧЕЕ

Критерии определения неисправности ЖК-матрицы телевизора

Компания ВВК прилагает все усилия для создания высококачественных изделий, используя лучшие комплектующие части и подвергая изделия строгому выходному контролю качества. Ввиду особенностей используемых в ЖК-телевизорах технологий, матрица телевизора, состоящая из нескольких миллионов отдельных элементов, создающих изображение, иногда может иметь отдельные дефекты на уровне таких элементов. Телевизор, ЖК-матрица которого будет неисправна, будет отремонтирован или заменен в течение гарантийного срока, установленного на изделие в соответствии с гарантийными обязательствами Изготовителя, при этом, после ремонта или замены, ЖК-матрица телевизора будет соответствовать нижеуказанным критериям.

При принятии решения о неисправности ЖК-матрицы телевизора компания ВВК руководствуется следующим:

- Дефектная точка – это неработающая точка на экране одного из цветов (красного, зеленого или синего), составляющих пиксель изображения;
- Дефект точки может проявляться в виде яркой (постоянно светящейся) или темной (постоянно не светящейся) точки;
- Смежная пара дефектных точек – это две одинаковые (две яркие или две темные) дефектные точки, расстояние между которыми менее или равняется 15 мм;

Неисправной считается ЖК-матрица телевизора если:

- имеет более 5 ярких или более 5 темных точек;
- имеет более 2-х пар смежных дефектных точек;
- имеет дефектные строки или полосы.

Телевизор, ЖК-матрица которого не выходит за пределы нижеуказанных критериев, считается исправным.

Для точной диагностики неисправности ЖК-матрицы необходимы специальные условия, тестовые сигналы и специальное оборудование, поэтому проверку качества ЖК-матрицы телевизора может произвести только уполномоченный сервисный центр.

Поиск неисправностей

Пожалуйста, проверьте возможные причины неисправности, прежде чем обращаться в сервис-центр.

Признак неисправности	Действия по устранению неисправности
ЖК-телевизор не включается, индикатор питания не горит.	<ul style="list-style-type: none">Проверьте надежность подключения кабеля электропитания.
Изображение мерцает, нестабильно или присутствуют помехи.	<ul style="list-style-type: none">Проверьте правильность подключения видеокабеля к соответствующему разъему.Проверьте, соответствует ли входящий сигнал требованиям данного устройства.
Нет звука.	<ul style="list-style-type: none">Проверьте правильность подключения аудиокабеля к соответствующему разъему.Проверьте текущий уровень громкости.Нажмите кнопку MUTE на пульте ДУ. Возможно, данная функция была активирована ранее.
Звуковые помехи.	<ul style="list-style-type: none">Уберите от ЖК-телевизора все близко расположенные источники радиочастотного излучения.
Пульт дистанционного управления не работает.	<ul style="list-style-type: none">Направляйте пульт ДУ точно на сенсор ЖК-телевизора с расстояния не более 6 метров.Проверьте работоспособность батареек, при необходимости замените их.Проверьте, не загрязнен ли передатчик пульта управления или сенсор ЖК-телевизора и не находятся ли между ними какие-либо препятствия.

ПРОЧЕЕ

Технические характеристики

		LT2210S	LT2610S	LT3210S	
Дисплей	Диагональ (см)	56	66	81	
	Тип	TFT, цветной			
	Класс	II (ISO 13406-2)			
	Соотношение сторон	16:10	16:9	16:9	
	Угол обзора по горизонтали (°)	178	150	176	
	Максимальное разрешение	1680x1050	1366x768	1366x768	
	Размер пикселя (мм)	0,42x0,42	0,51x0,51	0,51x0,51	
	Время отклика (мс)	5	8	8	
	Яркость (Кд/м ²)	300	500	500	
	Контрастность	1000:1	800:1	1200:1	
	Число цветов (млн)	16,7			
Входы	Видео	Композитный	1	1	1
		HDMI	1	1	1
		VGA/PC	1	1	1
		RGB/SCART	1	1	1
		Компонентный Y Pb Pr	1	1	1
	Аудио	Стерефонический	1	2	2
	Другие	RF (75 Ом тип IEC)	1	1	1
Выходы	SCART	1	1	1	
	Коаксиальный	1	1	1	
Системы цветности	Выход для подключения наушников	-	1	1	
	ТВ тюнер	PAL, SECAM			
	Видеовходы	PAL, SECAM, NTSC 3.58, NTSC 4.43, PAL60			
Системы звука	ТВ тюнер	DK, I, BG, L, L'			
Энергопотребление	Входное напряжение (В, Гц)	~ 160-240, 50/60			
	Потребляемая мощность (Вт)				
	Рабочий режим	140	165	165/265/250	
	Режим ожидания	<8	<8	<8	
Требования к окружающей среде	Температура при эксплуатации (°C)	+5...+35			
	Влажность при эксплуатации (%)	-20...+85			
	Температура при хранении (°C)	-20...+60			
	Влажность при хранении (%)	10-90			
Размеры	Ширина, высота, глубина (мм)	468x178x399	673x208x516	800x242x599	
Вес	Вес без упаковки (кг)	12	19	23	

- Технические характеристики, дизайн и алгоритмы работы устройства могут быть изменены ВВК Electronics без предварительного уведомления.

ПРОЧЕЕ

Сервисное обслуживание

ВВК ELECTRONICS CORP., LTD., с основным местом деятельности по адресу: 23#, Би-Би-Кей роад, Вуша, Чанган, Донгуан, провинция Гуандун, Китай, выражает Вам огромную признательность за Ваш выбор. Мы сделали все возможное, чтобы данное изделие удовлетворяло вашим запросам, а качество соответствовало лучшим мировым образцам. В случае если Ваше изделие марки ВВК будет нуждаться в техническом обслуживании, просим Вас обращаться в один из Уполномоченных Сервисных Центров. С полным списком Уполномоченных Сервисных Центров Вы можете ознакомиться на сайте www.bbk.ru, а также позвонив в информационные центры ВВК Electronics: Беларусь: 8-820-007-3-11-11 (бесплатные звонки из Беларуси), Казахстан: 8-800-080-4567 (бесплатные звонки из Казахстана), Молдова: 0-800-61-007 (бесплатные звонки из Молдовы), Россия: 8-800-200-400-8 (бесплатные звонки из России), Москва: 8-495-739-43-54, Украина: 8-800-304-222-0 (бесплатные звонки со стационарных телефонов из Украины). Уважаемые покупатели! В случае возникновения вопросов или проблем, связанных с продукцией ВВК ELECTRONICS CORP., LTD., просим Вас обращаться в письменном виде по адресу 125315, г. Москва, а/я 33 либо по электронной почте service@bbk.ru.

Условия Гарантийных обязательств ВВК ELECTRONICS CORP., LTD.

- Гарантийные обязательства ВВК ELECTRONICS CORP., LTD. (далее Изготовителя), предоставляемые уполномоченными сервисными центрами Изготовителя, распространяются только на модели, предназначенные ВВК ELECTRONICS CORP., LTD. для поставок и реализации на территории страны, где предоставляется гарантийное обслуживание, приобретенные в этой стране, прошедшие сертификацию на соответствие ГОСТам этой страны, и маркированные официальными знаками соответствия.
- Гарантийные обязательства Изготовителя действуют в рамках законодательства о защите прав потребителей и регулируются законодательством страны, на территории которой они предоставлены, и только при условии использования изделия исключительно для личных, семейных или домашних нужд. Гарантийные обязательства Изготовителя не распространяются на случаи использования товаров в целях осуществления предпринимательской деятельности либо в связи с приобретением товаров в целях удовлетворения потребностей предприятий, учреждений, организаций.
- В соответствии со ст. 5 Закона РФ "О защите прав потребителей" Изготовитель устанавливает на свои изделия следующие сроки службы и гарантийные сроки:

Название продукта	срок службы, лет со дня покупки	гарантийный срок, месяцев со дня покупки
ЖК-телевизор; Портативный ЖК-телевизор	5	12
ЖК-телевизор со встроенным DVD-плеером	5	12
Портативный ЖК-телевизор со встроенным DVD-плеером	5	12
ЖК-монитор	5	12
Цифровая фотокамера	3	12
Цифровая фоторамка	3	12
Карaoke DVD-плеер; DVD-плеер Высокого Разрешения	3	12
Домашний DVD-театр	5	12
Портативный DVD-плеер	3	12
DVD-, DVD/VHS-, DVD/HDD-рекордер	3	12
MP3, MP4 flash-плеер	2	12
Активная акустическая система	2	12
Акустическая система 5.1CH для домашнего кинотеатра	3	12
Акустическая система 7.1CH для домашнего кинотеатра	3	12
Компьютерная акустика 2.1CH	3	12
Компьютерная акустика 5.1CH	3	12
Система громкоговорителей для домашнего кинотеатра	3	12
Активный сабвуфер для домашнего кинотеатра	3	12
Пассивный сабвуфер для домашнего кинотеатра	3	12
DVD-ресивер	3	12
Проводной телефон	2	6
DECT-телефон	2	12
Мобильный телефон	2	12
Наушники; Музыкальные наушники	1	4
Наушники объемного звучания 5.1CH	1	6
RF-модулятор	1	4
HDMI-коммутатор	2	12
Универсальный динамический микрофон	1	4
Универсальный пульт дистанционного управления	1	6
Аккумуляторные батареи для мобильных телефонов	1	4
Аккумуляторные батареи для портативных DVD-, flash-плееров	1	4
Аксессуары для мобильных телефонов	1	4
Пульты дистанционного управления	1	6

- Гарантийные обязательства Изготовителя не распространяются на перечисленные ниже принадлежности изделия, если их замена предусмотрена конструкцией и не связана с разборкой изделия. Для всех видов изделий: Соединительные кабели, антенны и переходники для них, носители информации различных типов (аудио-, видеодиски, диски с программным обеспечением и драйверами, карты памяти), элементы питания. Чехлы, ремни, шнуры для переноски, монтажные приспособления, инструмент, документацию, прилагаемую к изделию.
- Гарантия не распространяется на недостатки, возникшие в изделии вследствие нарушения потребителем правил использования, хранения или транспортировки товара, действий третьих лиц или непреодолимой силы, включая, но не ограничиваясь следующими случаями:

ПРОЧЕЕ

- Если недостаток товара явился следствием небрежного обращения, применения товара не по назначению, нарушения условий и правил эксплуатации, изложенных в инструкции по эксплуатации, в т. ч. вследствие воздействия высоких или низких температур, высокой влажности или запыленности, несоответствия Государственным стандартам параметров питающих, телекоммуникационных и кабельных сетей, попадания внутрь корпуса жидкости, насекомых и других посторонних предметов, веществ.
 - Если недостаток товара явился следствием несанкционированного тестирования товара или попыток внесения изменений в его конструкцию или его программное обеспечение, в т. ч. ремонта или технического обслуживания в неуполномоченной Изготовителем ремонтной организации.
 - Если недостаток товара явился следствием использования нестандартных и (или) некачественных принадлежностей, аксессуаров, запасных частей, элементов питания, носителей информации различных типов или нестандартных форматов информации.
 - Если недостаток товара связан с его применением совместно с дополнительным оборудованием (аксессуарами), отличным от дополнительного оборудования, рекомендованного Изготовителем к применению с данным товаром. Изготовитель не несет ответственность за качество дополнительного оборудования (аксессуаров), произведенного третьими лицами, за качество работы своих изделий совместно с таким оборудованием, а также за качество работы дополнительного оборудования производства компании B&K ELECTRONICS CORP., LTD. совместно с изделиями других производителей.
 - Если недостаток товара проявляется в случае неудовлетворительной работы сетей связи, теле- или радиовещания, вследствие недостаточной емкости или пропускной способности сети, мощности радиосигнала, эксплуатации товара на границе или вне зоны устойчивого приема радиосигнала сети связи, теле- или радиовещания, в т. ч. из-за особенностей ландшафта местности и ее застройки.
6. Недостатки товара, обнаруженные в период срока службы, устраняются уполномоченными на это ремонтными организациями (уполномоченными сервисными центрами). В течение гарантийного срока устранение недостатков производится бесплатно при предъявлении оригинала заполненного гарантийного талона и документов, подтверждающих факт и дату заключения договора розничной купли-продажи (товарный, кассовый чек и т. п.). В случае отсутствия указанных документов гарантийный срок исчисляется со дня изготовления товара.
- Настройка и установка (сборка, подключение и т. п.) изделия, описанная в документации, прилагаемой к нему, могут быть выполнены как самим пользователем, так и специалистами большинства уполномоченных сервисных центров соответствующего профиля на платной основе.
 - Работы по техническому обслуживанию изделий (чистка и смазка приводов для считывания информации с носителей различных типов, чистка и смазка движущихся частей, замена расходных материалов и принадлежностей и т. п.) производятся на платной основе.
7. Изготовитель не несет ответственность за возможный вред, прямо или косвенно нанесенный своей продукцией людям, домашним животным, имуществу в случае, если это произошло в результате несоблюдения правил и условий эксплуатации, хранения, транспортировки или установки изделия; умышленных или неосторожных действий потребителя или третьих лиц.
8. Ни при каких обстоятельствах Изготовитель не несет ответственности за какой-либо особый, случайный, прямой или косвенный ущерб или убытки, включая, но не ограничиваясь перечисленным, упущенную выгоду, утрату или невозможность использования информации или данных, расходы по восстановлению информации или данных, убытки, вызванные перерывами в коммерческой, производственной или иной деятельности, возникающие в связи с использованием или невозможностью использования изделия или информации, хранящейся в нем или на сменном носителе, используемом совместно с данным изделием.

Использование изделия по истечении срока службы

1. Срок службы, установленный производителем для данного изделия, действует только при условии использования изделия исключительно для личных, семейных или домашних нужд, а также соблюдении потребителем правил эксплуатации, хранения и транспортировки изделия. При условии аккуратного обращения с изделием и соблюдения правил эксплуатации фактический срок службы может превышать срок службы, установленный производителем.
2. По окончании срока службы изделия Вам необходимо обратиться в Уполномоченный сервисный центр для проведения профилактического обслуживания изделия и определения его пригодности к дальнейшей эксплуатации. Работы по профилактическому обслуживанию изделий и его диагностике выполняются сервисными центрами на платной основе.
3. Производитель не рекомендует продолжать эксплуатацию изделия по окончании срока службы без проведения его профилактического обслуживания в Уполномоченном сервисном центре, т. к. в этом случае изделие может представлять опасность для жизни, здоровья или имущества потребителя.

Утилизация изделия

После окончания срока службы изделия его нельзя выбрасывать вместе с обычным бытовым мусором. Вместо этого оно подлежит сдаче на утилизацию в соответствующий пункт приема электрического и электронного оборудования для последующей переработки и утилизации в соответствии с федеральным или местным законодательством. Обеспечивая правильную утилизацию данного продукта, Вы помогаете сэкономить природные ресурсы и предотвращаете ущерб для окружающей среды и здоровья людей, который возможен в случае ненадлежащего обращения. Более подробную информацию о пунктах приема и утилизации данного продукта можно получить в местных муниципальных органах или на предприятии по вывозу бытового мусора.

Дата производства

Каждому изделию присваивается уникальный серийный номер в виде буквенно-цифрового ряда и дублируется штрих-кодом, который содержит следующую информацию: название товарной группы, дату производства, порядковый номер изделия. Серийный номер располагается на задней панели продукта, на упаковке и в гарантийном талоне.

- 1 Первые две буквы – соответствие товарной группе (ЖК–телевизор – LT)
- 2 Первые две цифры – год производства
- 3 Вторые две цифры – неделя производства
- 4 Последние цифры – порядковый номер изделия

ВНИМАНИЕ! Во избежание недоразумений убедительно просим Вас внимательно изучить Руководство по эксплуатации изделия и условия гарантийных обязательств, проверить правильность заполнения гарантийного талона. Гарантийный талон действителен только при наличии правильно и четко указанных: модели, серийного номера изделия, даты покупки, четких печатей фирмы–продавца, подписи покупателя. Серийный номер и модель изделия должны соответствовать указанным в гарантийном талоне. При нарушении этих условий, а также в случае, когда данные, указанные в гарантийном талоне, изменены или стерты, талон признается недействительным.





Единый информационный центр BVK Electronics обеспечивает полную информационную поддержку деятельности компании в России, странах СНГ и Балтии. Профессиональные операторы быстро ответят на любой интересующий Вас вопрос. Вы можете обращаться в единый центр по вопросам сервисного сопровождения, для рекомендаций специалистов по настройке и подключению, для информирования о местах продаж, с вопросами о рекламных акциях и розыгрышах, проводимых компанией, а также с любыми другими вопросами о деятельности компании на территории России, стран СНГ и Балтии. Есть вопросы? Звоните, мы поможем!

Единый информационный центр BVK Electronics:

Беларусь: 8–820–007–3–11–11 (бесплатные звонки из Беларуси)

Казахстан: 8–800–080–4567 (бесплатные звонки из Казахстана)

Молдова: 0–800–61–007 (бесплатные звонки из Молдовы)

Россия: 8–800–200–400–8 (бесплатные звонки из России)

Москва: 8–495–739–43–54

Украина: 8–800–304–222–0 (бесплатные звонки со стационарных телефонов из Украины)

Единый информационный центр BVK Electronics работает ежедневно, без выходных и праздничных дней:

Для России – с 9.00 до 22.00 (по московскому времени)

Для Украины – с 9.00 до 22.00 (по киевскому времени)

Для республики Беларусь – с 9.00 до 22.00 (по минском времени)

Для республики Молдова – с 9.00 до 22.00 (по кишиневскому времени)

Для республики Казахстан – с 12.00 до 01.00 (по астанинскому времени)

Настоящая инструкция является объектом охраны в соответствии с международным и российским законодательством об авторском праве. Любое несанкционированное использование инструкции, включая копирование, тиражирование и распространение, но не ограничиваясь этим, влечет применение к виновному лицу гражданско-правовой ответственности, а также уголовной ответственности в соответствии со статьей 146 УК РФ и административной ответственности в соответствии со статьей 7.12 КоАП РФ (ст. 150.4 КоАП в старой редакции).

Контактная информация:

1. Изготовитель товара – BVK ELECTRONICS CORP., LTD., Китай, провинция Гуандун, Донгуан, Чанган, Би–Би–Кей роад, 23.
2. Организация, уполномоченная на принятие и удовлетворение требований потребителей в отношении товара ненадлежащего качества, – ООО "Сервисный центр BVK", 109202, Москва, шоссе Фрезер, д. 17А, стр. 1А.
3. Импортёры товара – ООО "БК–Сервис", 125057, Москва, Ленинградский проспект, д. 57; ООО «Экон–Арт», 109012, Москва, ул. Никольская, д. 12.

BVK ELECTRONICS CORP., LTD.



AE 68