

# User's Guide Specification

JMJ  
08.1.28

KIM JONG OK  
08.1.28

## 1. Model Description

MODEL	32/42/50PG6000-ZA 32/42/50PG6010-ZE	BRAND	LG	Part No.	MFL41425807 (0801-REV00)
SUFFIX	CIS	Product Name	42/50PG6000-ZA 42/50PG6010-ZE		

## 2. Printing Specification

1. Trim Size (Format) : 185mm x 260 mm
2. Printing Colors
  - Cover : 1 COLOR (BLACK)
  - Inside : 1 COLOR (BLACK)
3. Stock (Paper)
  - Cover : Uncoated paper , 60 g/m<sup>2</sup>
  - Inside : Uncoated paper , 60 g/m<sup>2</sup>
4. Printing Method : Off-set
5. Bindery : Saddle stitch
6. Language : English / Russian / Kazak / Ukraine (4)
7. Number of pages : 60

NOTES

"This part contain Eco-hazardous substances (Pb, Cd, Hg, Cr6+, PBB, PBDE, etc.) within LG standard level, Details should be followed Eco-SCM management standard[LG(56)-A-2524]. Especially, Part should be followed and controlled the following specification.  
(1)Eco-hazardous substances test report should be submitted when Part certification test and First Mass Production.  
(2) Especially, Don't use or contain lead(Pb) and cadmium(Cd) in ink.

## 3. Special Instructions

### (1) Origin Notification

- \* LGEIN : Printed in Indonesia
- \* LGEWA : Printed in U.K.
- \* LGESP : Printed in Brazil
- \* LGEMX : Printed in Mexico
- \* LGEND : Printed in China
- \* LGEIL : Printed in India
- \* LGEMA : Printed in Poland

## 4. Changes

10				
9				
8				
7				
6				
5				
4				
3				
2				
1				
REV. NO.	MM/DD/YY	SIGNATURE	CHANGE NO.	CHANGE CONTENTS

# Pagination sheet

P/NO. **MFL41425807**  
Total pages : 60 pages

## Front cover

<en>

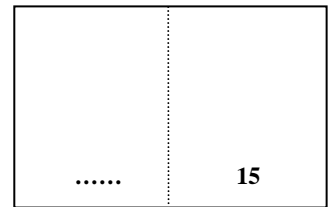
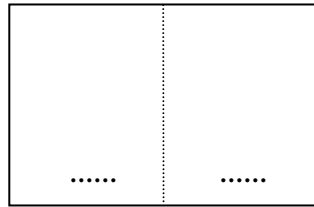
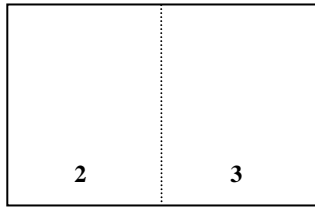

<en>

<Ru>

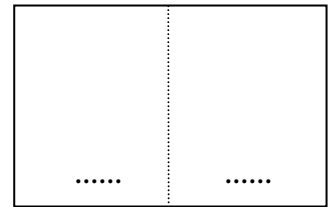
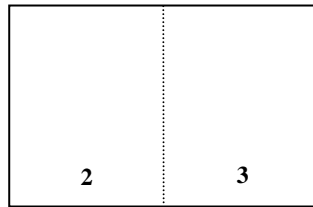

<Ka>

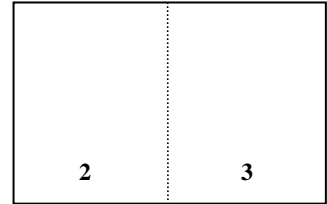
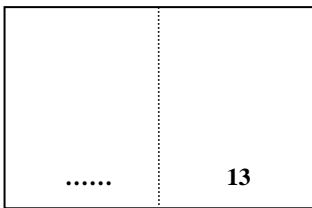

<Uk>

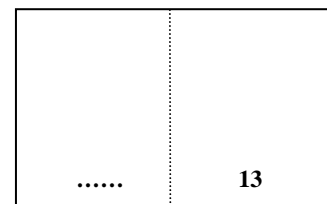
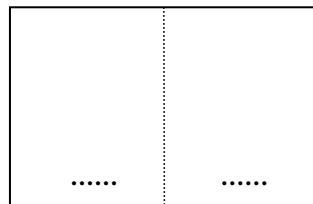
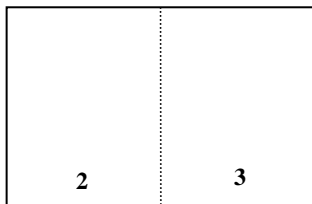
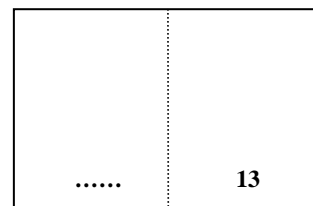
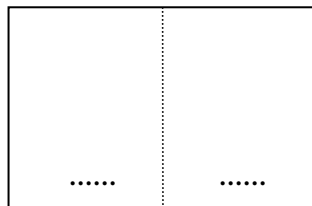

## Back cover

<Uk>

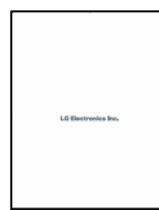
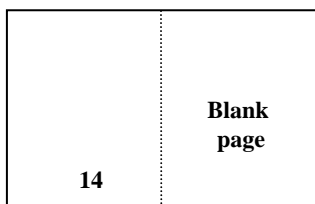



# PLASMA TV OWNER'S MANUAL

## PLASMA TV MODELS

**32PG60\*\***  
**42PG60\*\***  
**50PG60\*\***  
**50PG70\*\***  
**60PG70\*\***

Please read this manual carefully before operating your TV.

Retain it for future reference.

Record model number and serial number of the TV. Refer to the label on the back cover and quote this information.

To your dealer when requiring service.

**An extended Owner's Manual that contains information on the advanced features of these LG TV sets is located on the CD- ROM provided in an electronic version.**

**To read these files, you will need to use a Personal Computer (PC) equipped with a CD- ROM drive.**

**DVB**  
Digital Video  
Broadcasting

Trade Mark of the DVB Digital Video  
Broadcasting Project (1991 to 1996)

**ID Number(s):** 5251: 32PG6000  
5252: 32PG6010  
5100: 42PG6000  
5249: 42PG6010  
5101: 50PG6000  
5250: 50PG6010  
5245: 50PG7000  
5244: 60PG7000



P/NO: MFL41425807(0801-REV00)  
Printed in Korea

# Connecting your Unit

■ Here shown may be somewhat different from your set.

## 2 DVD/STB

DVD/STB Back

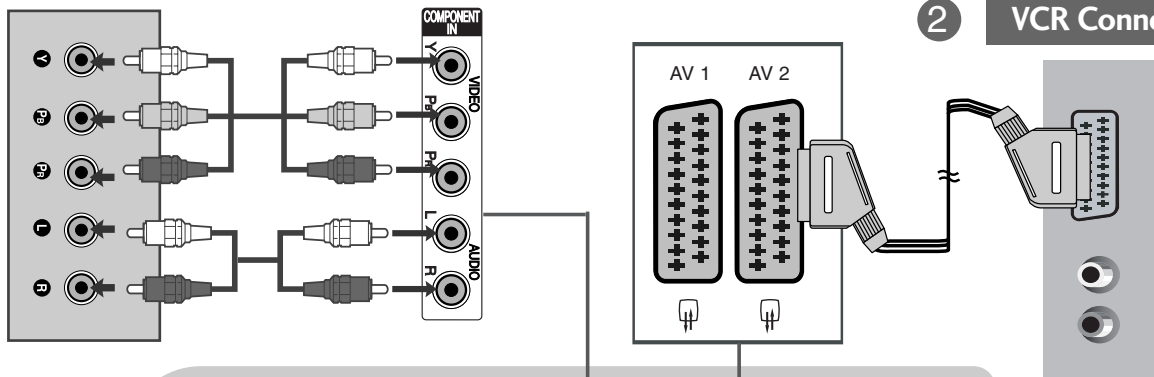

## 2 VCR Connection

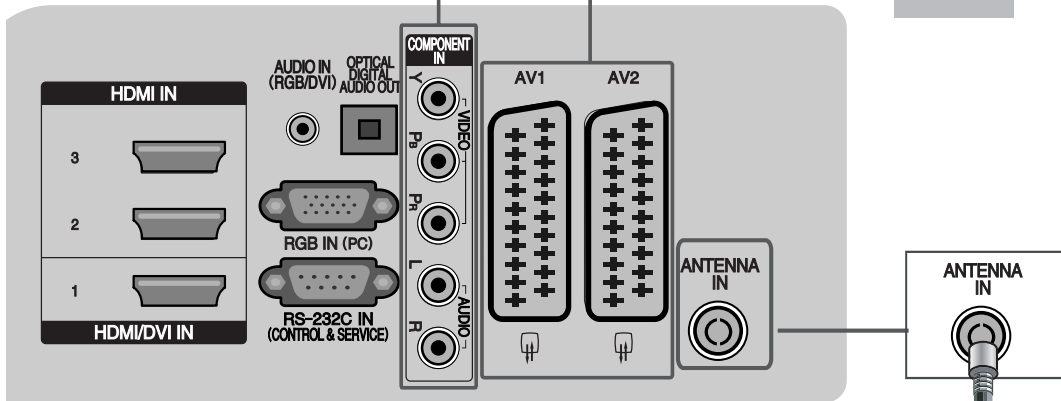

## 3 Power Cord

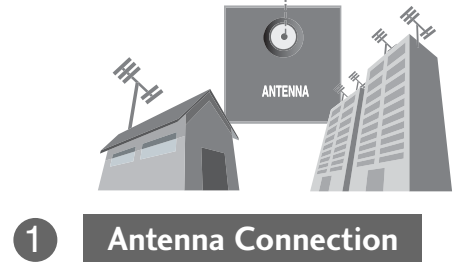
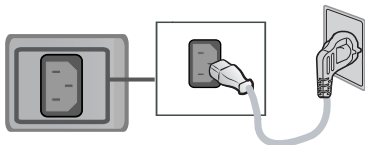



## 1 Antenna Connection

\* To connect an additional equipment, see the **External equipment Setup** section in CD Manual.

# SAFETY INSTRUCTIONS

- Please read these safety precautions carefully before using the product.
- In this manual, the illustration may be somewhat different from your product because it is just example to help the instruction.

 **WARNING** If you ignore the warning message, you may be seriously injured or there is a possibility of accident or death.

 **CAUTION** If you ignore the caution message, you may be slightly injured or the product may be damaged.

## Precaution in Installing the Product

### **WARNING**

 Keep away from heat sources like electrical heaters.  
- Electrical shock, fire, malfunction or deformation may occur.

 Do not use the product in damp place such as a bathroom or any place where it is likely to get wet.  
- This may cause a fire or could give an electric shock.

 If you can smell smoke or other odors or hear a strange sound unplug the power cord and contact the service center.  
- If you continue to use without taking proper measures, electrical shock or fire can occur.

### **CAUTION**

 Install the product on a flat and stable place that has no risk of dropping the product.  
- If the product is dropped, you may be injured or the product may be broken.

 Keep the product away from direct sunlight.  
- The product can be damaged.

 Do not place the product in a built-in installation such as bookcase or rack.  
- Ventilation required.

## Electrical Power Related Precautions

### **WARNING**

 Make sure to connect the power cable to the grounded current.  
- You may be electrocuted or injured.

 Do not touch the power plug with wet hands. Additionally, if the cord pin is wet or covered with dust, dry the power plug completely or wipe dust off.  
- You may be electrocuted due to excess moisture.

 During a thunder or lightning storm, unplug the power cable or signal cable.  
- You may be electrocuted or a fire can break out.

### **CAUTION**

Protect the power cord from physical or mechanical abuse, such as being twisted, kinked, pinched, closed in a door, or walked upon. Pay particular attention to plugs, wall outlets, and the point where the cord exits the appliance.



## Precautions in Moving the Product

### **WARNING**

Make sure to turn off the product.  
Make sure to remove all cables before moving the product.  
- You may be electrocuted or the product can be damaged.

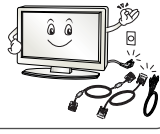

### **CAUTION**

Do not shock the product when moving it.  
- You may be electrocuted or the product can be damaged.

Make the panel face forward and hold it with both hands to move.  
- If you drop the product, the damaged product can cause electric shock or fire. Contact with the service center for repair.



## Precautions in Using the Product

### **WARNING**

Do not disassemble, repair or modify the product at your own discretion.  
- Fire or electric shock accident can occur.  
- Contact the service center for check, calibration or repair.



To reduce the risk of fire or electric shock, do not expose this apparatus to rain or moisture. Apparatus shall not be exposed to dripping or splashing and no objects filled with liquids, such as vases, shall be placed on the apparatus.



### **CAUTION**

Refer all servicing to qualified service personnel. Servicing is required when the apparatus has been damaged in any way, such as power supply cord or plug is damaged, liquid has been spilled or objects have fallen into the apparatus, the apparatus has been exposed to rain or moisture, does not operate normally, or has been dropped.



Avoid having a fixed image remain on the screen for a long period of time. Typically a frozen still picture from a VCR. If the 4:3 picture format is used; the fixed image may remain visible on the screen.



# PREPARATION

## FRONT PANEL CONTROLS

- Image shown may differ from your TV
- If your TV has a protection film attached, remove the film and then wipe the product with a polishing cloth.

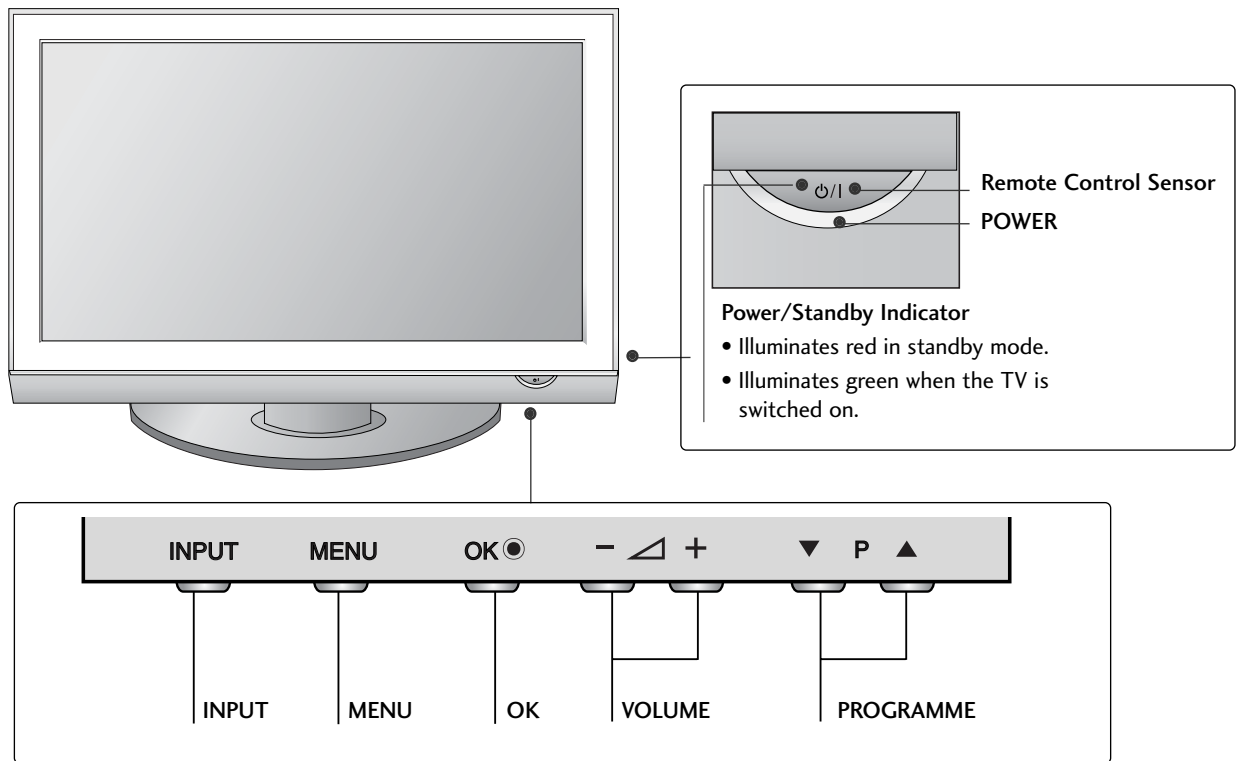

## NOT USING THE DESK-TYPE STAND

When installing the wall-mounted unit, use the protection cover for desk-type stand installation.

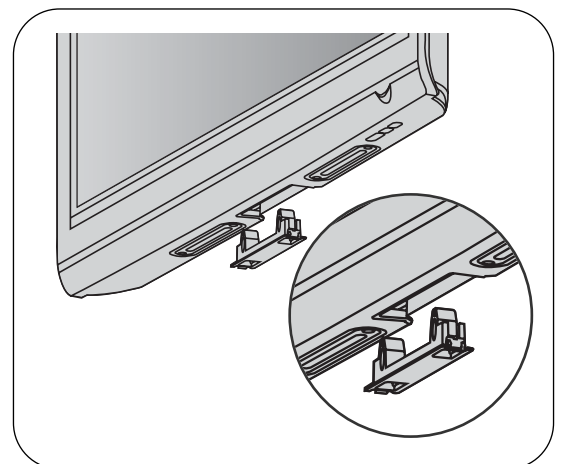

# BACK PANEL INFORMATION

- Image shown may differ from your TV.

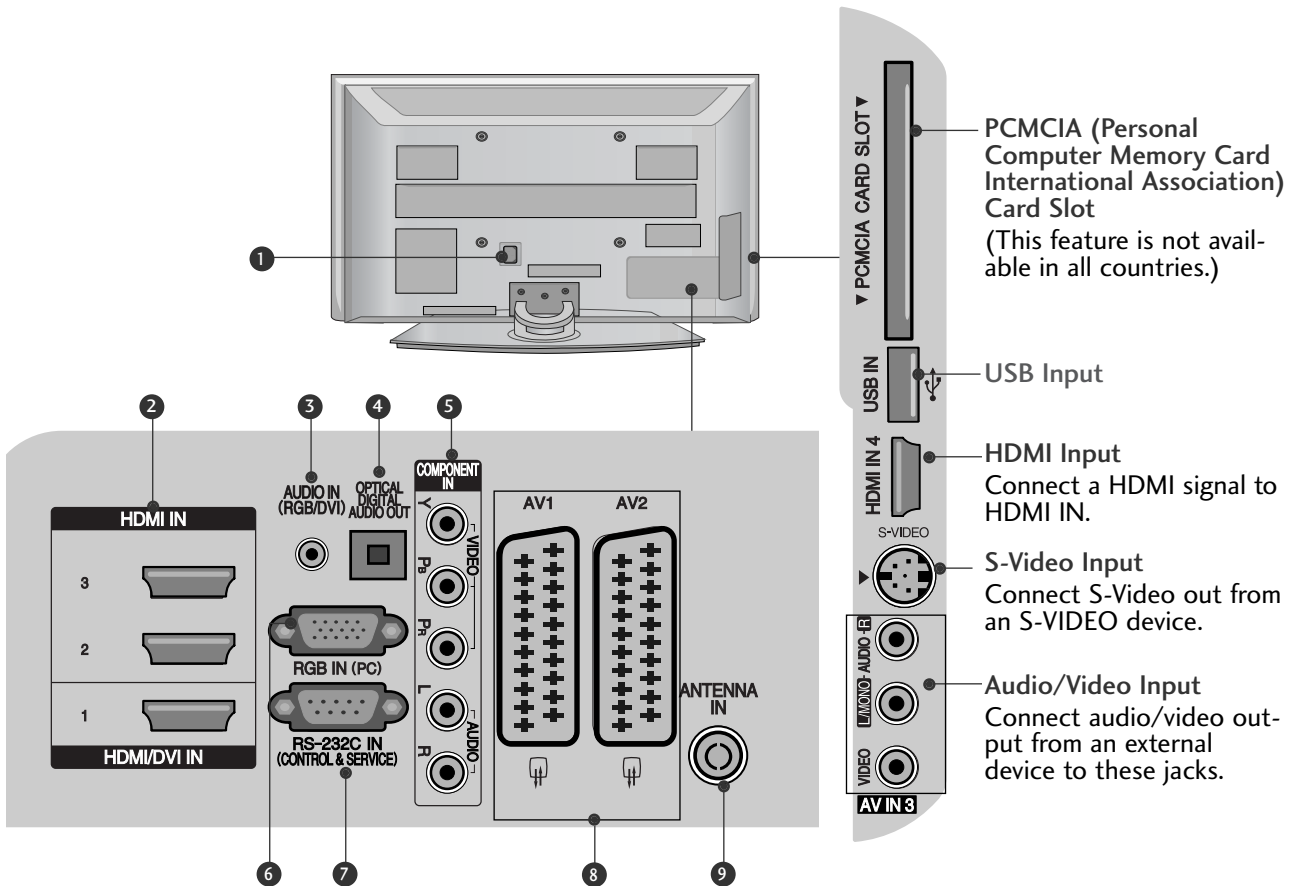

- Power Cord Socket**  
This TV operates on an AC power. The voltage is indicated on the Specifications page. Never attempt to operate the TV on DC power.
- HDMI Input**  
Connect a HDMI signal to HDMI IN.  
Or DVI(VIDEO)signal to HDMI/DVI port with DVI to HDMI cable.
- RGB/DVI Audio Input**  
Connect the audio from a PC or DTV.
- OPTICAL DIGITAL AUDIO OUT**  
Connect digital audio from various types of equipment.  
Note: In standby mode, these ports do not work.
- Component Input**  
Connect a component video/audio device to these jacks.
- RGB Input**  
Connect the output from a PC.
- RS-232C IN (CONTROL & SERVICE) PORT**  
Connect to the RS-232C port on a PC.
- Euro Scart Socket (AV1/AV2)**  
Connect scart socket input or output from an external device to these jacks.
- Antenna Input**  
Connect RF antenna to this jack.

# PREPARATION

## PLEASE SET IT UP CAREFULLY SO THE PRODUCT DOESN'T FALL OVER.

- You should purchase necessary components to fix the TV to the wall on the market.
- Position the TV close to the wall to avoid the possibility of it falling when pushed.
- The instructions shown below are a safer way to set up the TV, which is to fix it to the wall, avoiding the possibility of it falling forwards if pulled. This will prevent the TV from falling forward and causing injury. This will also prevent the TV from damage. Ensure that children do not climb or hang from the TV.

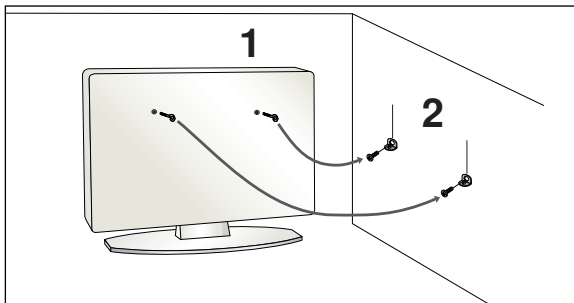

- 1 Use the eye-bolts or TV brackets/bolts to fix the product to the wall as shown in the picture. (If your TV has bolts in the eyebolts, loosen then bolts.)  
\* Insert the eye-bolts or TV brackets/bolts and tighten them securely in the upper holes.
- 2 Secure the wall brackets with the bolts on the wall. Match the height of the bracket that is mounted on the wall.

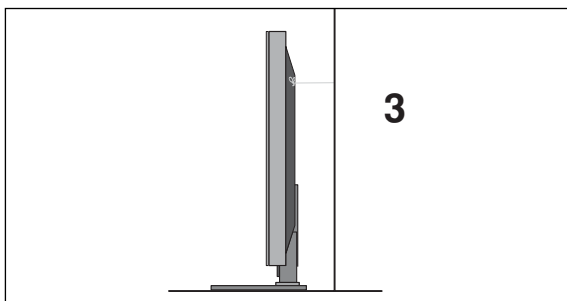

- 3 Use a sturdy rope to tie the product. It is safer to tie the rope so it becomes horizontal between the wall and the product.

### ! NOTE

- ▶ When moving the TV undo the cords first.
- ▶ Use a platform or cabinet strong and large enough to support the size and weight of the TV.
- ▶ To use the TV safely make sure that the height of the bracket on the wall and on the TV is the same.



# BACK COVER FOR WIRE ARRANGEMENT

■ Image shown may differ from your TV.

## 42PG60\*\*

- 1** Connect the cables as necessary.

To connect additional equipment, see the **External equipment Setup** section.

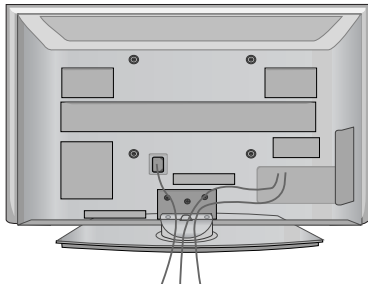

- 2** Install the **CABLE MANAGEMENT CLIP** as shown.

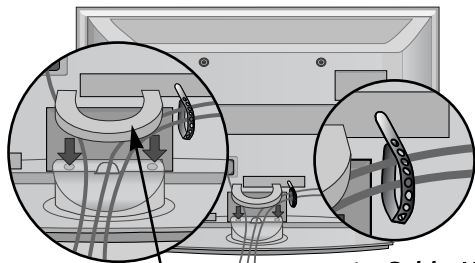

CABLE MANAGEMENT CLIP

Fix the **Cable Holder** as shown and bundle the cables.

## 50PG60\*\*, 50/60PG70\*\*

- 1** Connect the cables as necessary.

To connect additional equipment, see the **External equipment Setup** section.

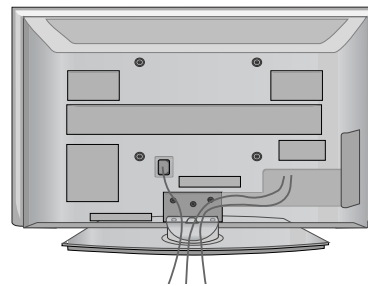

- 2** Install the **CABLE MANAGEMENT CLIP** as shown.

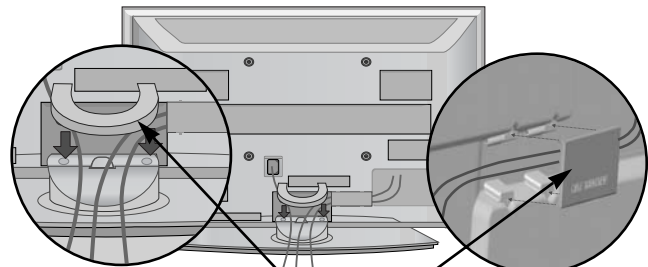

CABLE MANAGEMENT CLIP

### How to remove the cable management clip

#### 42PG60\*\*

For the 42PG60\*\* model, press the center of the **CABLE MANAGEMENT CLIP** and then lift it.

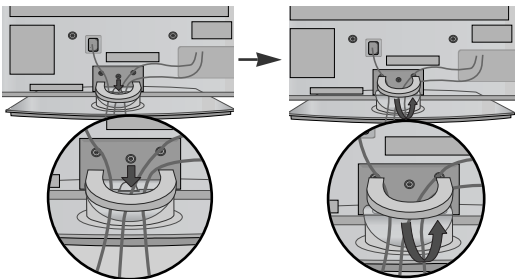

#### 50PG60\*\*, 50/60PG70\*\*

Hold the **CABLE MANAGEMENT CLIP** with both hands and pull it upward.

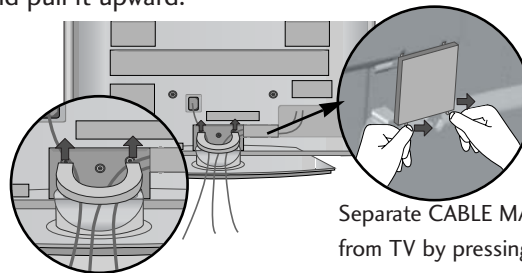

Separate **CABLE MANAGEMENT** from TV by pressing two latches.

### NOTE

- ▶ Do not use the **CABLE MANAGEMENT CLIP** to lift the TV.
- If the TV is dropped, you may be injured or the TV may be damaged.

# PREPARATION

- The TV can be installed in various ways such as on a wall, or on a desktop etc.
- The TV is designed to be mounted horizontally.

## EARTHING

Ensure that you connect the earth wire to prevent possible electric shock. If grounding methods are not possible, have a qualified electrician install a separate circuit breaker.

Do not try to earth the TV by connecting it to telephone wires, lightening rods or gas pipes.

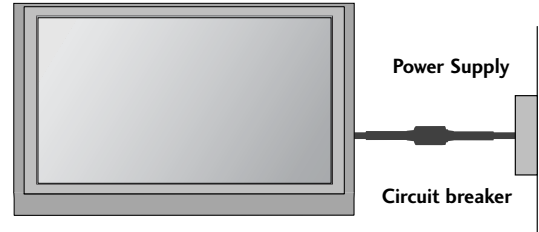

## DESKTOP PEDESTAL INSTALLATION

For adequate ventilation allow a clearance of 4" (10cm) all around the TV.

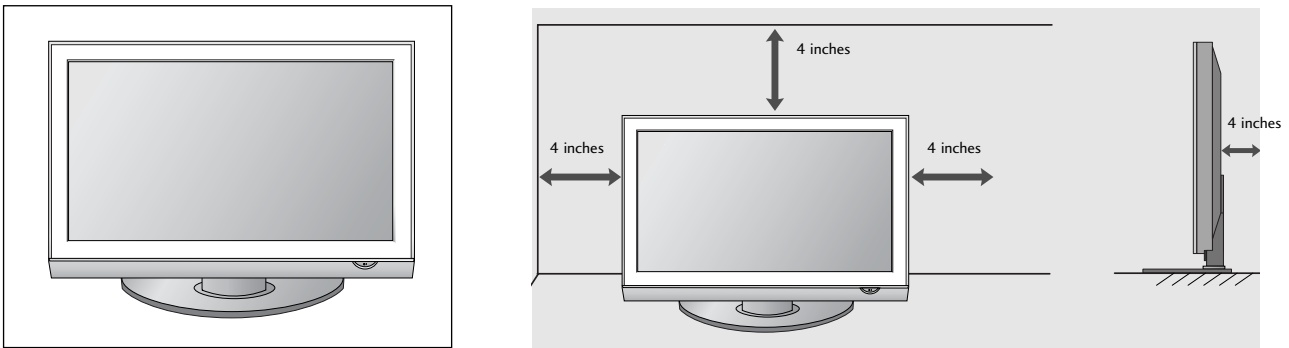

## WALL MOUNT: HORIZONTAL INSTALLATION

For adequate ventilation allow a clearance of 4" (10cm) all around the TV. Detailed installation instructions are available from your dealer, see the optional Tilt Wall Mounting Bracket Installation and Setup Guide.

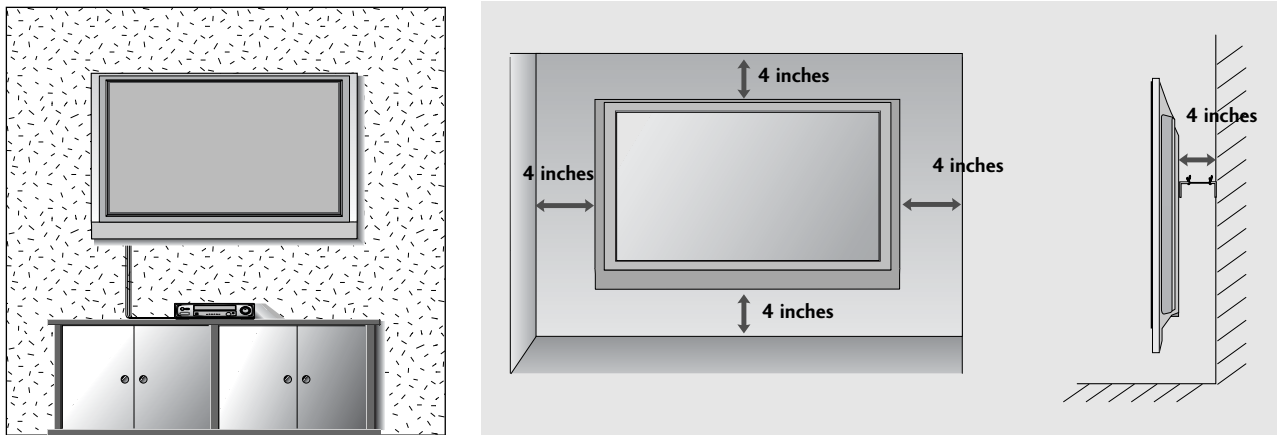

- To prevent damage do not connect to the mains outlet until all connections are made between the devices.

## ANTENNA CONNECTION

- For optimum picture quality, adjust antenna direction.
- An antenna cable and converter are not supplied.

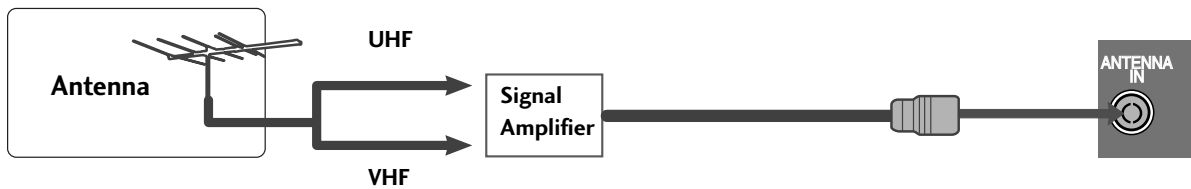
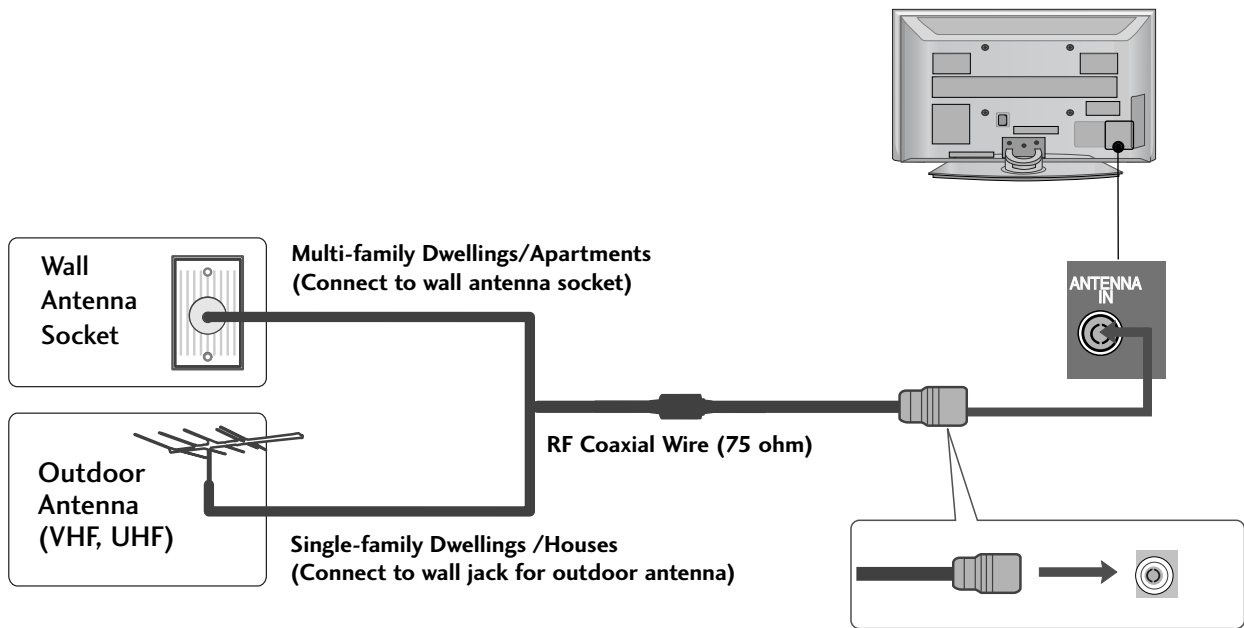

- In poor signal areas, to achieve better picture quality it may be necessary to install a signal amplifier to the antenna as shown above.
- If signal needs to be split for two TVs, use an antenna signal splitter for connection.

# WATCHING TV /PROGRAMME CONTROL

## REMOTE CONTROL KEY FUNCTIONS

When using the remote control, aim it at the remote control sensor on the TV.

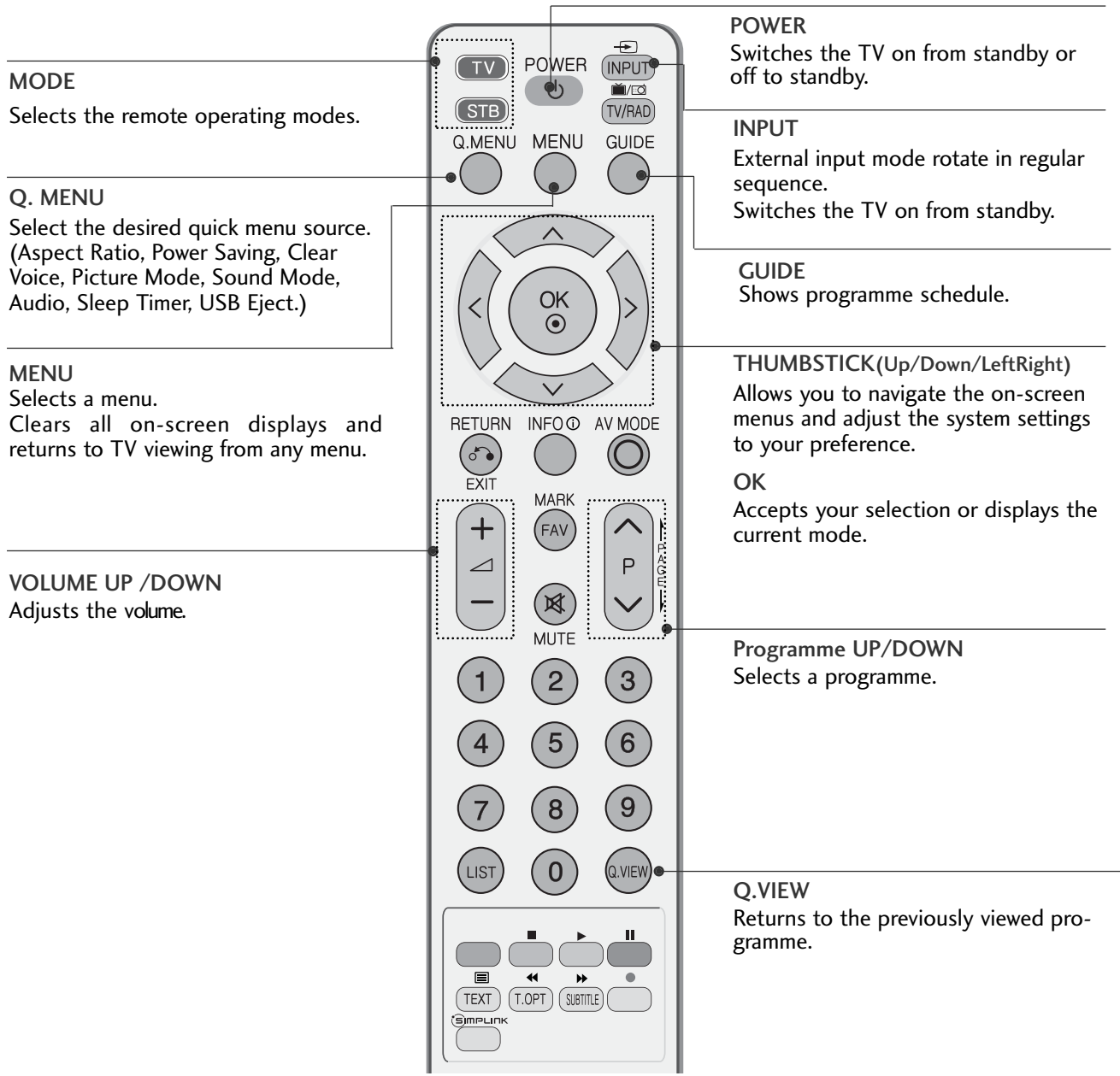

### Installing Batteries

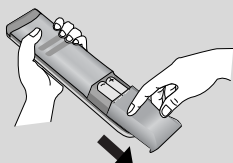

- Open the battery compartment cover on the back and install the batteries matching correct polarity (+with +,-with -).
- Install two 1.5V AAA batteries. Do not mix old or used batteries with new ones.
- Close cover.

## TURNING ON THE TV

- When your TV is turned on, you will be able to use its features.

- 1 Firstly, connect the power cord correctly.  
At this stage, the TV switches to standby mode.
- 2 In standby mode to turn TV on, press the  $\phi$  / I, INPUT or P  $\blacktriangle$   $\blacktriangledown$  (or P  $\blacktriangle$   $\blacktriangledown$ ) button on the TV or press the POWER, INPUT, P  $\blacktriangle$   $\blacktriangledown$  or NUMBER button on the remote control and the TV will switch on.

### Initializing setup.

If the OSD (On Screen Display) is displayed on the screen after turning on the TV, you can adjust the **Language, Country, Time Zone, Auto programme tuning**.

#### Note:

- a. It will automatically disappear after approx. 40 seconds unless a button is pressed.
- b. Press the RETURN button to change the current OSD to the previous OSD.
- c. For those countries without confirmed DTV broadcasting standards, some DTV features might not work, depending on the DTV broadcasting environment.

## ON-SCREEN MENU LANGUAGE / COUNTRY SELECTION

The installation guide menu appears on the TV screen when it is switched on for the first time.

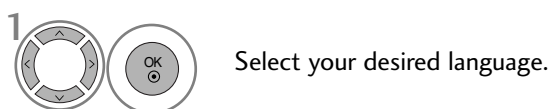

\* If you want to change Language/ Country selection

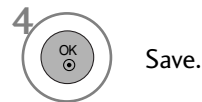
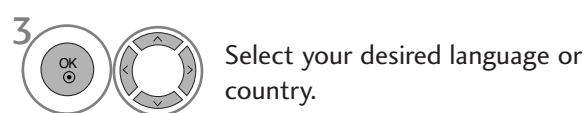

### ! NOTE

- ▶ If you do not finish the set-up **Installation Guide** by pressing **RETURN** or if you time out on the OSD (On Screen Display) the installation menu will continuously appear until the set up is completed whenever the TV is switched on
- ▶ If you select the wrong local country, teletext may not appear correctly on the screen and some problems may occur during teletext operation.
- ▶ The CI (Common Interface) function may not be applied based on country broadcasting circumstances.
- ▶ DTV mode control buttons may not function based on country broadcasting circumstances.
- ▶ In country that Digital broadcasting regulation isn't fixed, some DTV function may not work depending on digital broadcasting circumstances.

# WATCHING TV /PROGRAMME CONTROL

## ON SCREEN MENUS SELECTION AND ADJUSTMENT

Your TV's OSD (On Screen Display) may differ slightly from that shown in this manual.

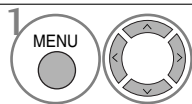
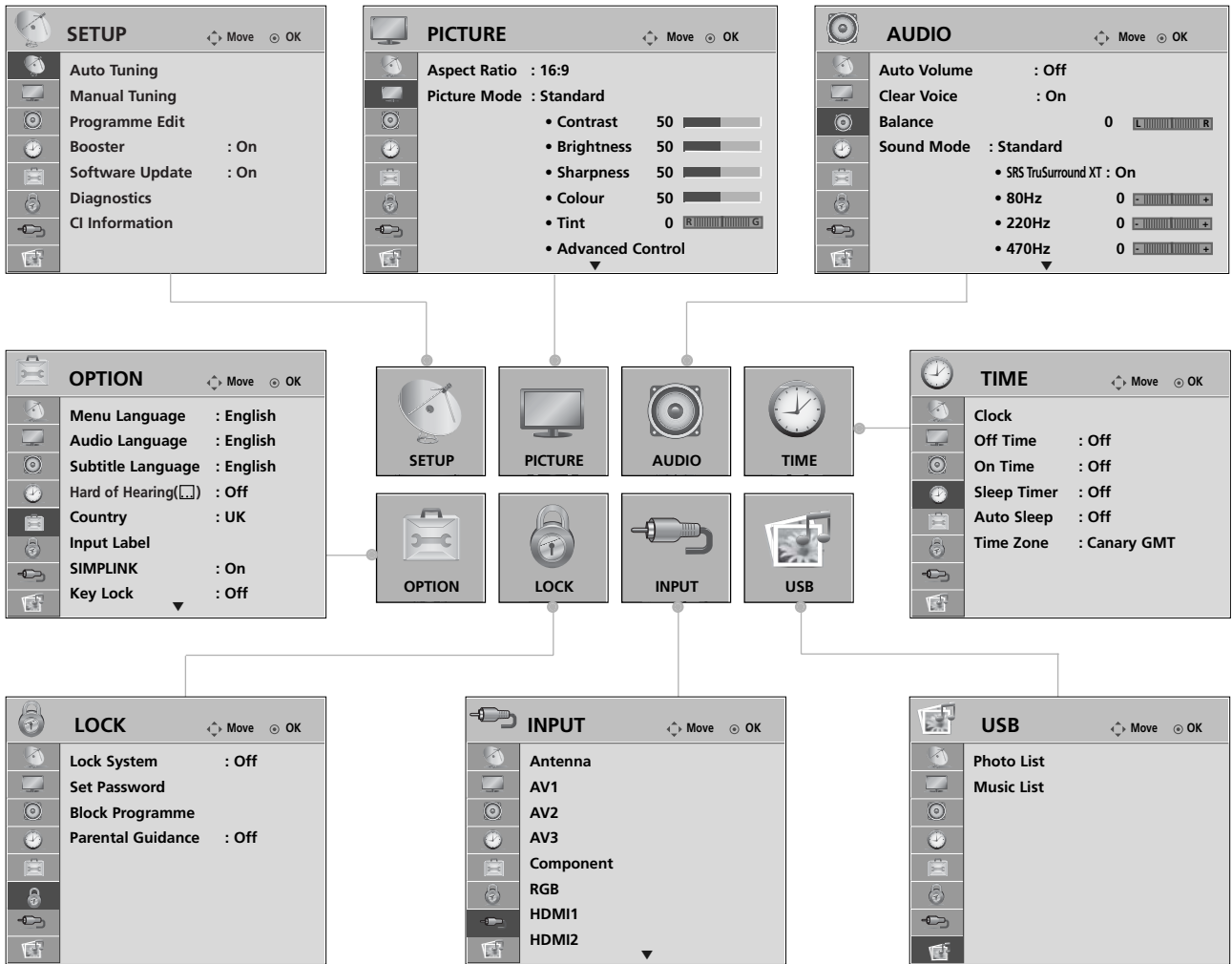

Display each menu.

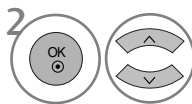

Select a menu item.

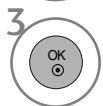

Move to the pop up menu.

- Press the **MENU** button to return to normal TV viewing.
- Press the **RETURN** button to move to the previous menu screen.

### NOTE







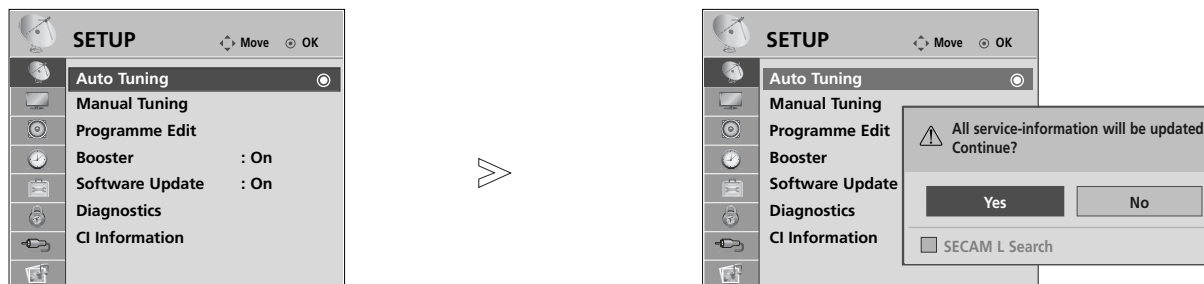

- ▶ It is not possible to use **CI Information** and **Booster** in Analogue mode.

## AUTO PROGRAMME TUNING

Use this to automatically find and store all available programmes.

When you start auto programming, all previously stored service information will be deleted.



- 1   Select **SETUP**.
- 2    Select **Auto Tuning**.
- 3   Select **Yes**.
- 4  Run **Auto tuning**.

- Use NUMBER buttons to input a 4-digit password in **Lock System 'On'**.
- If you wish to keep on auto tuning select **YES** using the < > button. Then, press the OK button. Otherwise select **NO**.



## WHEN CONNECTING THE USB DEVICE

When you connect a USB device, this screen is displayed, automatically.

In USB device, you can not add a new folder or delete the existing folder.

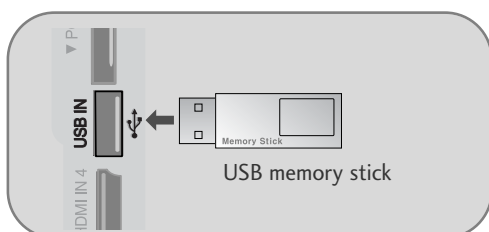
- 1 Connect the USB device to the **USB IN** jacks on the side of TV.





- 2   Select **PHOTO LIST** or **MUSIC LIST**
- 3 

- It doesn't support USB HDD
- This TV Supports on JPEG and MP3.

### When removing the USB device

Select the USB EJECT menu before removing the USB device.

- 1   Select **USB Eject**
- 2 

# APPENDIX

## MAINTENANCE

Early malfunctions can be prevented. Careful and regular cleaning can prolong the life of your new TV.

Caution: Be sure to switch the power off and unplug the power cord before you begin any cleaning.

### Cleaning the Screen

- 1 A good way to keep the dust off your screen for a while is to wet a soft cloth in a mixture of lukewarm water and a little fabric softener or dish washing detergent. Wring the cloth until it is almost dry, and then use it to wipe the screen.
- 2 Ensure there is no excess water on the screen. Allow any water or dampness to evaporate before switching on.

### Cleaning the Cabinet

- To remove dirt or dust, wipe the cabinet with a soft, dry, lint-free cloth.
- Do not to use a wet cloth.

### Extended Absence

#### ⚠ CAUTION

- ▶ If you expect to leave your TV dormant for prolonged periods (such as a holiday), unplug the power cord to protect against possible damage from lightning or power surges.

## TO VIEW THE USER'S GUIDE ON THE CD-ROM

To view the User's guide on the CD-ROM, Adobe Acrobat Reader must be installed on your PC. The "ACRORD" folder on the CD-ROM contains the installation program for Acrobat Reader. If you want to install Acrobat Reader, Open "My Computer" → Open the folder "LG" → Open the folder "ACRORD" → double-click your language.

#### To view the User's guide

The User's guide files are included in the supplied CD-ROM. Load the supplied CD-ROM into the CD-ROM drive of your PC. After a while, the web page of the CD-ROM will open automatically. (Windows users only) If the web page does not appear automatically, open the User's guide file directly. Open "My computer" → Open the folder "LG" → Double click the "index.htm" file.

## WEIGHT

MODELS		32PG60**	42PG60**	50PG60**
		32PG6000-ZA 32PG6010-ZE	42PG6000-ZA 42PG6010-ZE	50PG6000-ZA 50PG6010-ZE
Weight	with stand	14.3 kg / 31.5 lbs	28 kg / 61.7 lbs	43.65 kg / 96.2 lbs
	without stand	12.2 kg / 26.8 lbs	25 kg / 55.1 lbs	39.7kg / 87.5lbs
MODELS		50PG70**	60PG70**	
		50PG7000-ZB	60PG7000-ZB	
Weight	with stand	43.65 kg / 96.2 lbs	81.0 kg / 178.6 lbs	
	without stand	39.7kg / 87.5lbs	65.0 kg / 143.3 lbs	

- The specifications shown above may be changed without prior notice for quality improvement.



# TROUBLESHOOTING

## The TV does not operate properly.

The remote control does not work

- Check to see if there is any object between the TV and the remote control causing an obstruction. Ensure you are pointing the remote control directly at the TV.
- Ensure that the batteries are installed with correct polarity (+ to +, - to -).
- Ensure that the correct remote operating mode is set: TV, STB etc.
- Install new batteries.

Power is suddenly turned off

- Is the sleep timer set?
- Check the power control settings. Has the Power supply been interrupted.
- Is Auto sleep activated on this station?

## The video function does not work.

No picture & No sound

- Check whether the TV is switched on.
- Try another channel. The problem may be with the broadcast.
- Is the power cord inserted correctly into the mains?
- Check your antenna direction and/or location.
- Test the mains outlet by plugging another product into the same outlet.

Picture appears slowly after switching on

- This is normal, the image is muted during the TV startup process. Please contact your service centre, if the picture has not appeared after five minutes.

No or poor color or poor picture

- Adjust Colour in menu option.
- Allow a sufficient distance between the product and the VCR.
- Try another channel. The problem may be with the broadcast.
- Are the video cables installed properly?
- Activate any function to restore the brightness of the picture.

Horizontal/vertical bars or picture shaking

- Check for local interference such as an electrical appliance or power tool.

Poor reception on some channels

- Station or cable channel experiencing problems, tune to another station.
- Station signal is weak, reposition the antenna to receive weaker stations.
- Check for sources of possible interference.

Lines or streaks in pictures

- Check antenna (Change the position of the antenna).

## The audio function does not work.

Picture OK & No sound

- Press the  + or - button.
- Sound muted? Press **MUTE** button.
- Try another channel. The problem may be with the broadcast.
- Are the audio cables installed properly?

No output from one of the speakers

- Adjust **Balance** in menu option.

Unusual sound from inside the product

- A change in ambient humidity or temperature may result in an unusual noise when the product is switched on or off and does not indicate a fault with the product.

**LG Electronics Inc.**



## ПЛАЗМЕННЫХ ТВ

# Руководство пользователя

### МОДЕЛИ ПЛАЗМЕННЫХ ТВ

32PG60\*\*

42PG60\*\*

50PG60\*\*

50PG70\*\*

60PG70\*\*

Перед использованием устройства, пожалуйста, внимательно прочитайте данное руководство.

Сохраните его для использования в будущем. Запишите номер модели и серийный номер телевизора. Когда вам понадобится техническое обслуживание телевизора, посмотрите на табличке, прикрепленной к задней крышке, и сообщите в сервисный центр следующую информацию.

**Расширенное руководство пользователя, в котором описаны дополнительные функции этого телевизора LG, есть на компакт-диске в электронном виде.**

**Чтобы прочитать его, вставьте компакт-диск в компьютер и откройте нужный файл.**

# Инструкции по технике безопасности

- Прежде чем пользоваться устройством, внимательно прочитайте эти инструкции по технике безопасности.
- Иллюстрации в этом руководстве могут немного отличаться от вашего устройства и приведены здесь только для примера.

**⚠ ОПАСНО** Пройгнорировав такое предупреждение, можно получить серьезную травму. Возможен несчастный случай или смертельный исход.

**⚠ ВНИМАНИЕ** Пройгнорировав такое сообщение, можно получить легкую травму или повредить устройство.

## Меры предосторожности при установке устройства

### ⚠ ОПАСНО



Держите устройство вдали от источников тепла, например электронагревателей.  
- Несоблюдение этого правила может привести к поражению электрическим током, пожару, неправильной работе или деформации устройства.



Не используйте устройство в местах повышенной влажности, например в ванной комнате, или там, где оно может намокнуть.  
- Иначе возможен пожар или поражение электрическим током.



При появлении запаха дыма, других запахов или необычных звуков выньте кабель питания из розетки и обратитесь в сервисный центр.  
- Использование неисправного устройства может привести к поражению электрическим током или пожару.

### ⚠ ВНИМАНИЕ



Устройство должно стоять на плоской и устойчивой поверхности, откуда оно не может упасть.  
- Если устройство упадет, оно может быть повреждено, а вы можете получить травму.



Защищайте устройство от прямого солнечного света.  
- Иначе возможно повреждение устройства.



Не ставьте устройство в отсеки стенок и книжных шкафов.  
- Вентиляция обязательна.

## Меры защиты от поражения электрическим током

### ⚠ ОПАСНО



Убедитесь в том, что розетка, в которую вставлен кабель питания, заземлена.  
- Иначе возможно поражение электрическим током или травма.



Не прикасайтесь к вилке мокрыми руками. Если контакты мокрые или пыльные, насухо вытрите вилку или сотрите с нее пыль.  
- Избыточная влага может привести к поражению электрическим током.



Во время грозы отсоединяйте кабель питания и сигнальный кабель.  
- Иначе возможно поражение электрическим током или пожар.

### ⚠ ВНИМАНИЕ

Защищайте кабель питания от физического или механического повреждения. Нельзя перекручивать, сгибать, пережимать кабель, наступать на него и зажимать дверью. Обращайте особое внимание на разъемы, стенные розетки и место, где кабель выходит из устройства.



## Меры безопасности при перемещении устройства

### ⚠ ОПАСНО

Убедитесь в том, что устройство выключено. Прежде чем перемещать устройство, отсоедините от него все кабели.  
- Иначе возможно повреждение устройства или поражение электрическим током.



### ⚠ ВНИМАНИЕ

Во время перемещения не подвергайте устройство тряске и ударам.  
- Иначе возможно повреждение монитора или поражение электрическим током.



При переноске держите устройство двумя руками экраном вперед.  
- Если вы уроните устройство, то поврежденное устройство может стать причиной поражения электрическим током или пожара. Обратитесь в сервисный центр для ремонта.

## Меры безопасности при эксплуатации устройства

### ⚠ ОПАСНО

Не следует самостоятельно разбирать, ремонтировать и модифицировать устройство.  
- Возможно поражение электрическим током или пожар.  
- Для проверки, калибровки или ремонта устройства обращайтесь в сервисный центр.



Чтобы уменьшить риск пожара или поражения электрическим током, защищайте устройство от дождя и влаги. На устройство не должны попадать капли жидкости или брызги. Нельзя также ставить на него предметы, наполненные жидкостью (например, вазы).



### ⚠ ВНИМАНИЕ

Устройства должно обслуживаться только специалистами. Обслуживание требуется, когда устройство было повреждено каким-либо образом (поврежден кабель питания или разъем, пролита жидкость, внутрь попал посторонний предмет, устройство пострадало от дождя или влаги, устройство не работает должным образом, или его уронили).



Старайтесь, чтобы одна и та же картинка не оставалась на экране в течение длительного времени. Обычно это бывает остановленный кадр видеопленки. Если это формат изображения 4:3, фиксированное изображение может оставаться на экране.



# ПОДГОТОВКА

## ЭЛЕМЕНТЫ УПРАВЛЕНИЯ ПЕРЕДНЕЙ ПАНЕЛИ

- Приведенное изображение может отличаться от вашего телевизора.
- Если на изделии прикреплена защитная пленка, удалите пленку и протрите изделие тканью для полировки.

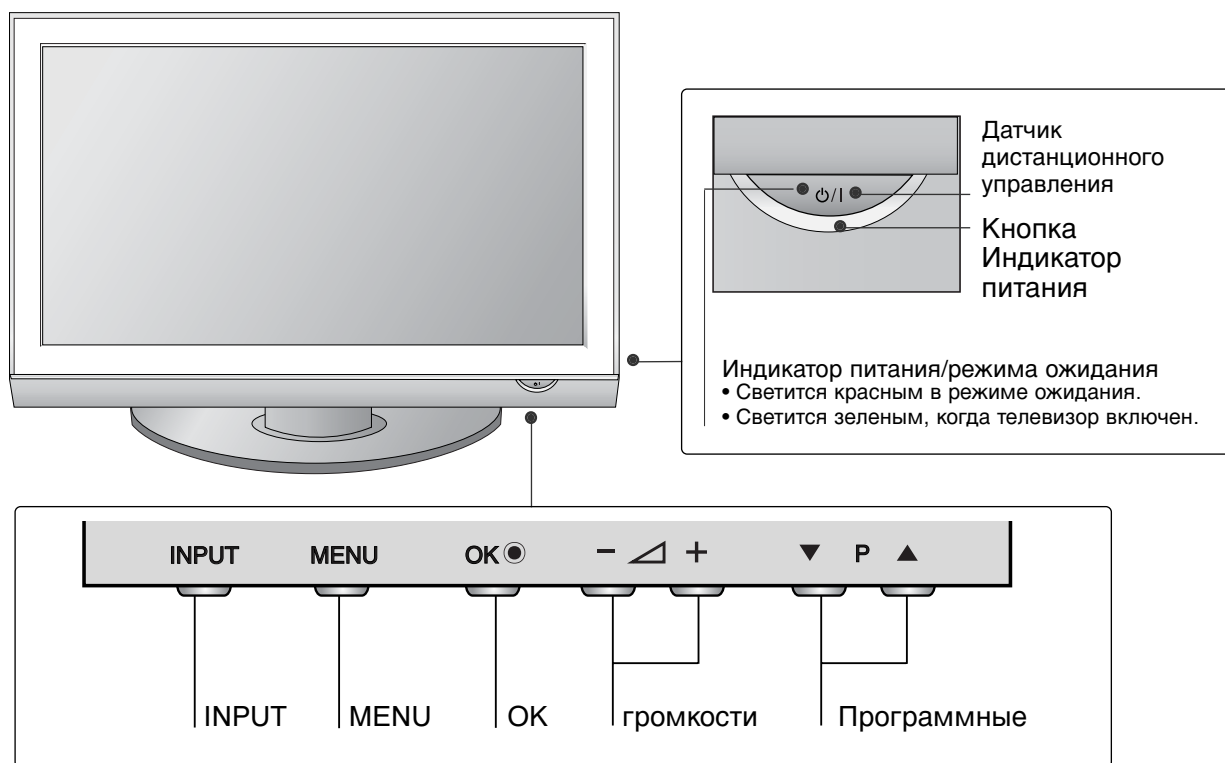

## КРЕПЛЕНИЕ БЕЗ ИСПОЛЬЗОВАНИЯ НАСТОЛЬНОЙ ПОДСТАВКИ

При установке настенной модели, используйте защитный кожух для настольной модели.

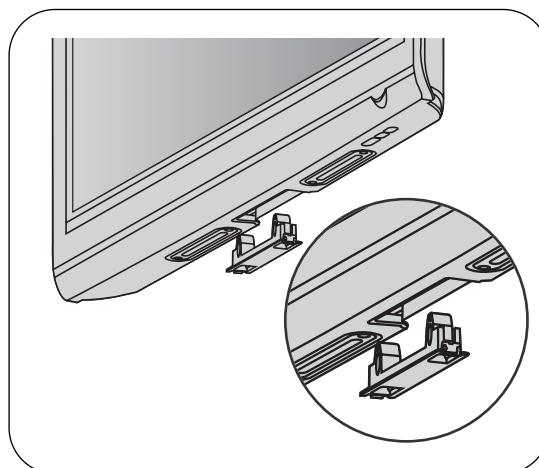

# ПОДГОТОВКА

## ИНФОРМАЦИЯ О ЗАДНЕЙ ПАНЕЛИ

- Приведенное изображение может отличаться от вашего телевизора.

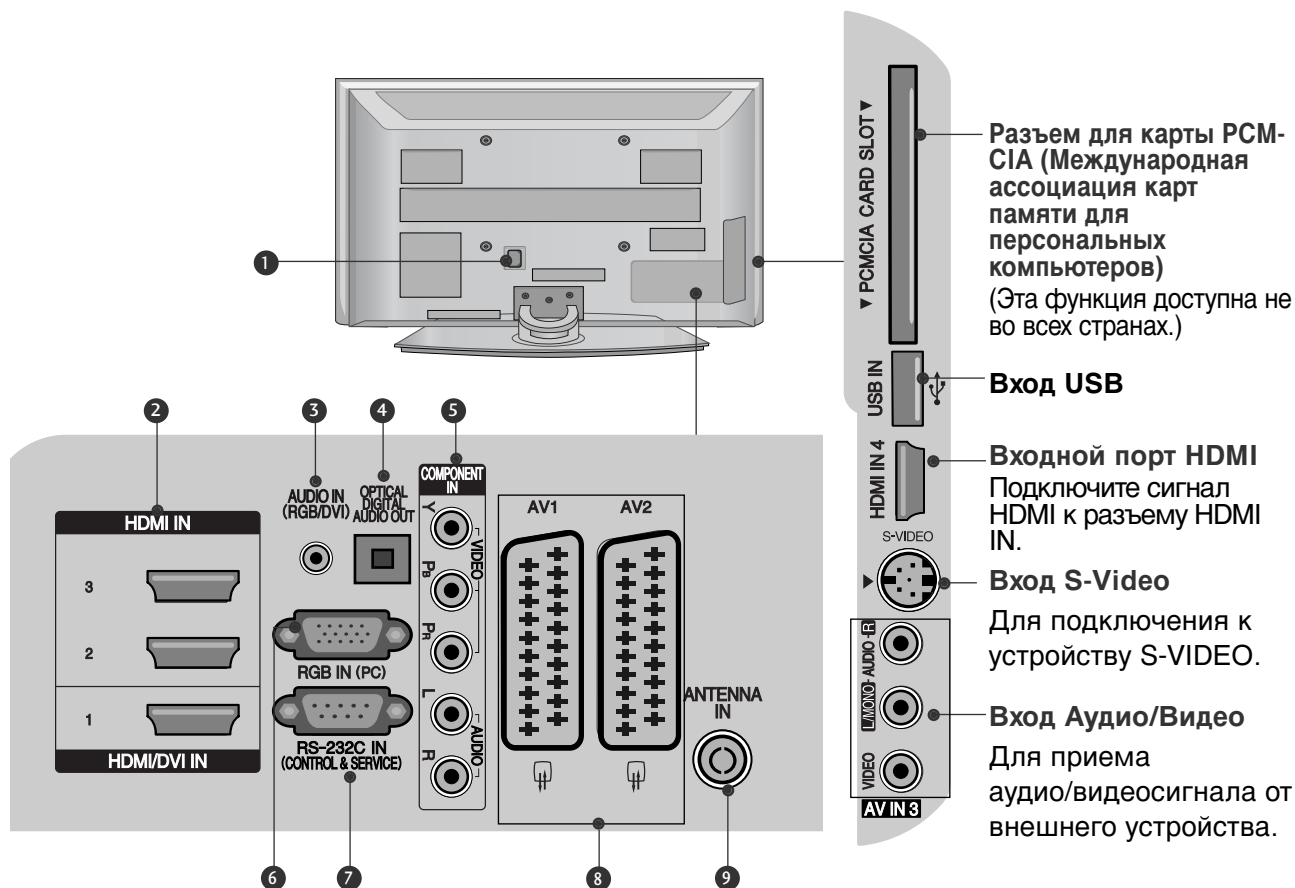

- 1 Разъем для кабеля питания**  
Этот телевизор работает от источника переменного тока. Напряжение указано на странице "Спецификации". Не подключайте телевизор к источнику постоянного тока.
- 2 Входной порт HDMI**  
Подключите сигнал HDMI к разъему HDMI IN. Или подключите сигнал DVI (видео) к порту HDMI/DVI с помощью кабеля DVI-HDMI.
- 3 Вход аудиосигнала RGB/DVI**  
Подключите аудио от ПК или DTV (цифровому телевизору).
- 4 ОПТИЧЕСКИЙ ВЫХОД ЦИФРОВОГО АУДИО-СИГНАЛА**  
Подключение цифрового аудиосигнала от различных типов оборудования  
Примечание. В режиме ожидания эти порты не работают.
- 5 Вход компонентного сигнала (Component)**  
Для приема компонентного аудио/видеосигнала от устройства.
- 6 Вход RGB**  
Подключите выход аудио от ПК.
- 7 Входной порт RS-232C (УПРАВЛЕНИЕ&ОБСЛУЖИВАНИЕ)**  
Подключите последовательный порт устройства управления к разъему RS-232C.
- 8 Разъем Euro SCART (AV1/AV2)**  
Для приема сигнала от внешнего устройства или передачи сигнала на внешнее устройство с помощью кабелей SCART.
- 9 Антенный вход**  
Подключите к этому гнезду ВЧ антенну.

# СТАВЬТЕ ТЕЛЕВИЗОР АККУРАТНО, ЧТОБЫ ОН НЕ УПАЛ.

- Компоненты, необходимые для крепления телевизора на стене, следует приобрести отдельно в соответствующем магазине.
- Во избежание возможного падения телевизора от толчка, располагайте телевизор ближе к стене.
- Приведенные ниже указания – это более безопасный способ крепления телевизора на стене, который позволяет избежать падения телевизора вперед при перемещении на себя. Этот способ предотвратит телевизор от падения и исключает риск получения травмы. Кроме того, это позволит защитить телевизор от повреждения. Следите за тем, чтобы дети не забрались на телевизор и не висели на нем.

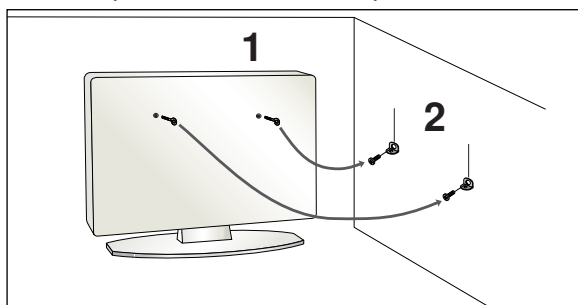

- 1 С помощью болтов с ушком или кронштейнов и болтов для ТВ закрепите устройство на стене, как показано на рисунке.  
(если в проушины телевизора вставлены болты, ослабьте болты).  
\* Вставьте винты с ушком или винты для кронштейнов ТВ и плотно затяните их в верхних отверстиях.

- 2 Надежно закрепите кронштейны на стене с помощью винтов. Выровняйте высоту кронштейна.

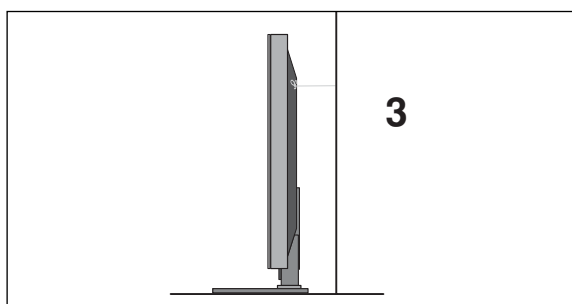

- 3 Привяжите устройство с помощью крепкого шнура. Надежно завяжите шнур так, чтобы он располагался горизонтально между стеной и устройством.

## ! ПРИМЕЧАНИЕ

- ▶ При перемещении устройства в другое место сначала развяжите шнур.
- ▶ Используйте держатель или шкаф, достаточно большой и прочный, чтобы выдержать вес устройства.
- ▶ Для безопасного использования убедитесь, что высота настенных кронштейнов соответствует высоте кронштейнов устройства.

# ПОДГОТОВКА

## ЗАДНЯЯ КРЫШКА ДЛЯ УКЛАДКИ ПРОВОДОВ

■ Приведенное изображение может отличаться от вашего телевизора.

### 42PG60\*\*

- 1 Подсоедините необходимые кабели. Порядок подключения дополнительного оборудования приведен в разделе «Внешнее оборудование».

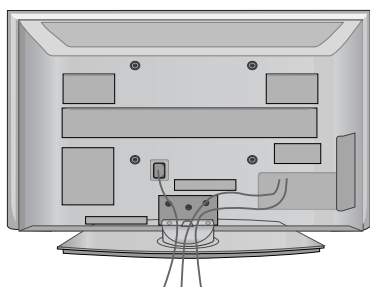

- 2 Установите **ХОМУТ ДЛЯ ПРОКЛАДКИ КАБЕЛЕЙ**, как показано.

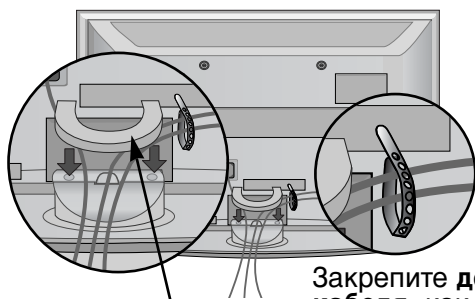

Хомуты для прокладки кабелей

Закрепите **держатель кабеля**, как показано на рисунке, и свяжите кабели в жгут.

### 50PG60\*\*, 50/60PG70\*\*

- 1 Подсоедините необходимые кабели. Порядок подключения дополнительного оборудования приведен в разделе «Внешнее оборудование».

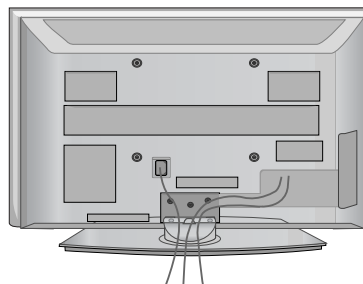

- 2 Установите **ХОМУТ ДЛЯ ПРОКЛАДКИ КАБЕЛЕЙ**, как показано.

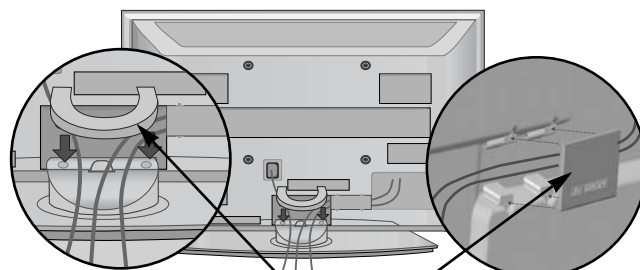

Хомуты для прокладки кабелей

### Как снять хомут для прокладки кабелей

#### 42PG60\*\*

Для модели 42PG60\*\* нажмите на центральную часть **КОРОБА ДЛЯ КАБЕЛЕЙ** и поднимите ее.

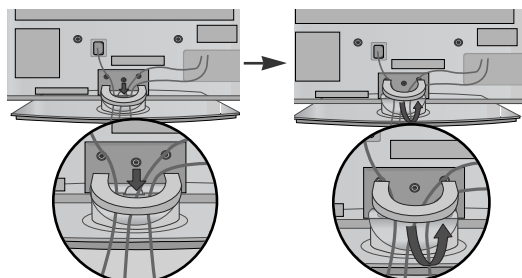

#### 50PG60\*\*, 50/60PG70\*\*

Возьмитесь за **ХОМУТ ДЛЯ ПРОКЛАДКИ КАБЕЛЕЙ** обеими руками и потяните его вверх.

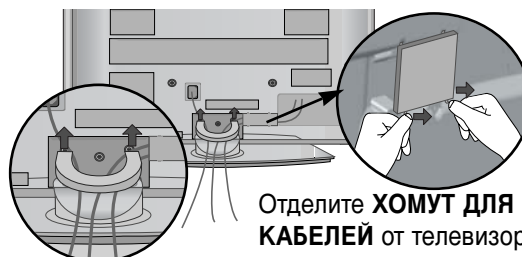

Отделите **ХОМУТ ДЛЯ ПРОКЛАДКИ КАБЕЛЕЙ** от телевизора, нажав на две защелки.

### ❗ ПРИМЕЧАНИЕ

- Не используйте **ХОМУТ ДЛЯ ПРОКЛАДКИ КАБЕЛЕЙ** для подъема телевизора.
- Если устройство упадет, оно может сломаться, а вы – получить травму.



- Телевизор можно разместить в различных местах, например на стене, на столе и т.д.
- Телевизор рассчитан на работу в горизонтальном положении.

## ЗАЗЕМЛЕНИЕ

Во избежание поражения электрическим током не забудьте подключить провод заземления. Если заземление невозможно, обратитесь к квалифицированному электрику для установки отдельного автоматического выключателя. Не пытайтесь заземлить устройство, подключив его к телефонному кабелю, громоотводу или газовой трубе.

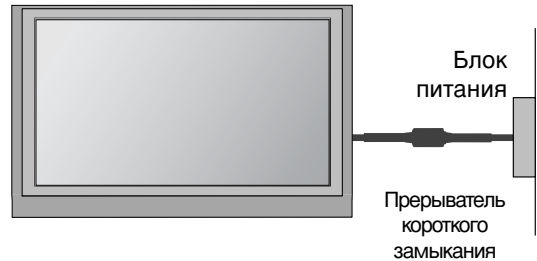

## Настольное размещение на подставке

Для обеспечения необходимой вентиляции необходимо предусмотреть 10-сантиметровый зазор от боковых и задней стенок телевизора до стены.

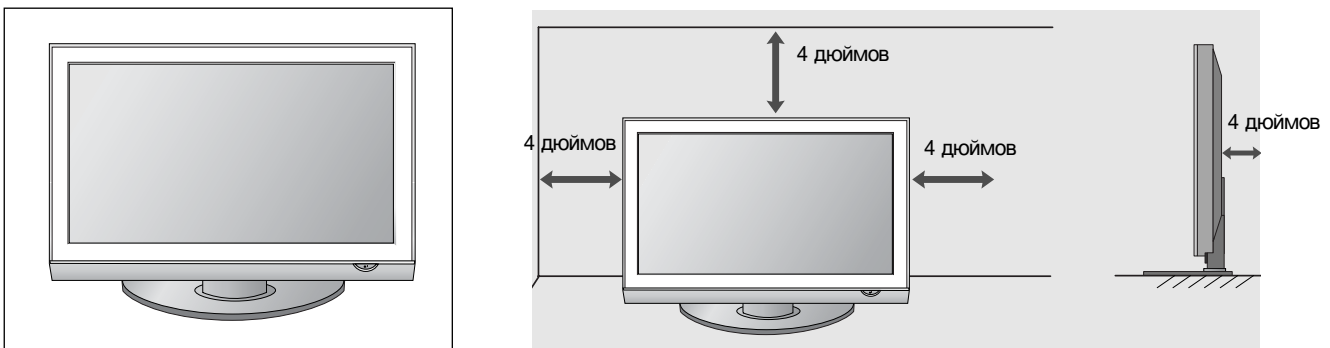

## Монтаж на стену: горизонтальное размещение

Для обеспечения необходимой вентиляции необходимо предусмотреть 10-сантиметровый зазор от боковых и задней стенок телевизора до стены. Подробные инструкции по настенному монтажу можно получить у продавца. Рекомендуется прочитать дополнительную инструкцию по установке и регулировке наклонного настенного кронштейна.

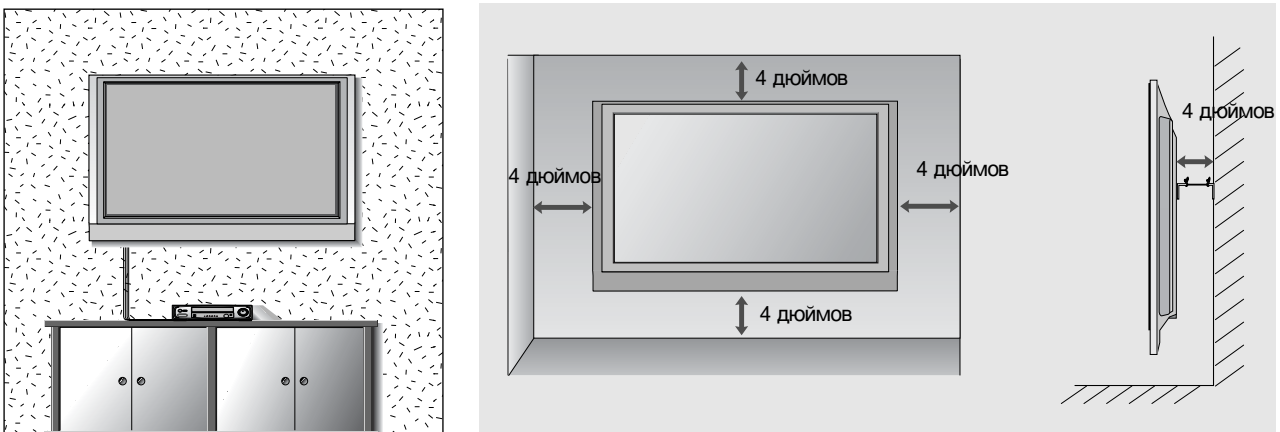

# ПОДГОТОВКА

- Ни в коем случае не подключайте телевизор к сети, если не закончили подсоединять к нему оборудование. Это может привести к поломке телевизора.

## Подключение антенны

- Выберите оптимальное направление антенны. Это повысит качество картинки.
- Антенный кабель и преобразователь в комплект поставки не входят.

Русский

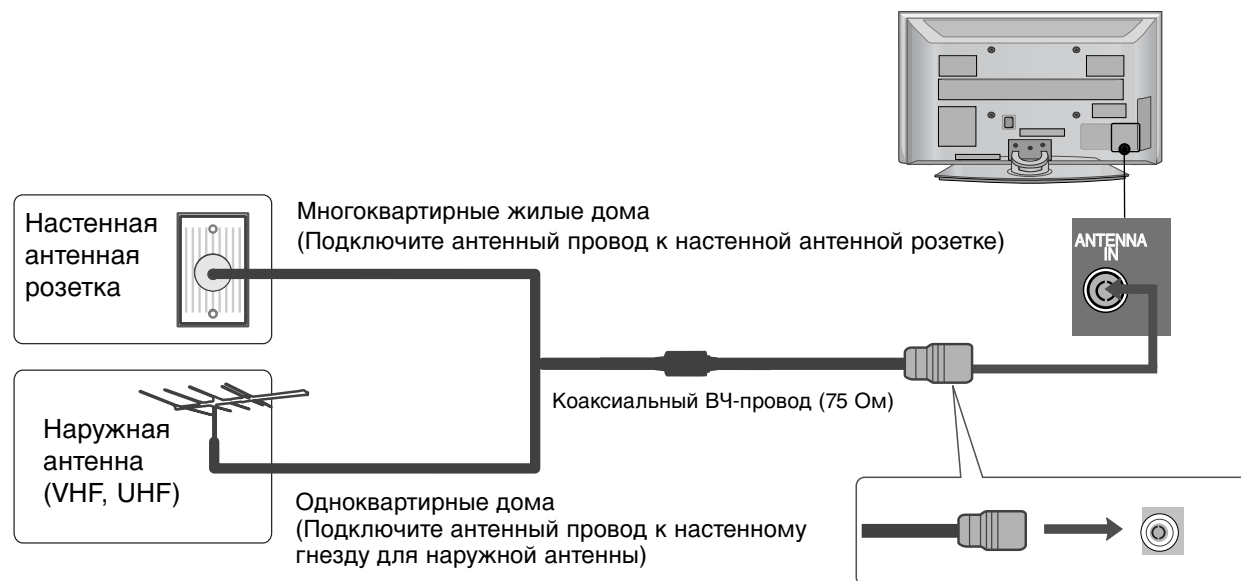

- В местностях слабого приема сигнала дополнительно к антенне можно установить усилитель сигнала, как это показано на рисунке справа.
- Если сигнал требуется подавать на два телевизора, используйте антенный разветвитель.

# ПРОСМОТР ПРОГРАММЫ / УПРАВЛЕНИЕ ПРОГРАММАМИ

## Функции клавиш пульта дистанционного управления

Направляйте пульт дистанционного управления на датчик на телевизоре.

### MODE

Выбор режим дистанционного управления.

**Q. MENU**(меню быстрого доступа)  
Выбор желаемого источника меню быстрого доступа. (Формат изображения, Экономия Энергии, Очистка звука от шумов, Режим изображения, Режим звучания, Звук, Таймер сна, Извлечь USB.)

### MENU

Выбор меню.

Сброс всех настроек на экранах и возврат в просмотр ТВ из любого меню.

### VOLUME +/-

Настройка громкости.

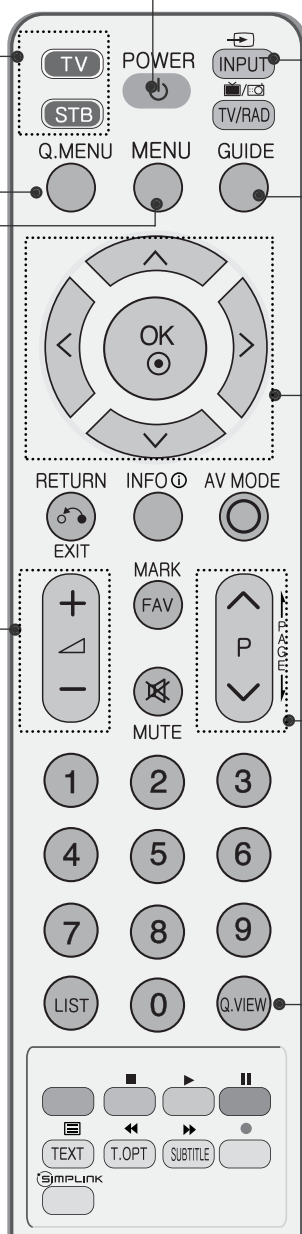

### POWER

Нажатие этой кнопки переводит телевизор из режима ожидания в режим **Включено** или из режима **Выключено** в режим ожидания.

### INPUT

Режимы внешнего входного сигнала переключаются в стандартной последовательности. Включает телевизор, находящийся в режиме ожидания.

### GUIDE

Показывает план программы.

### ДЖОЙСТИК (Вверх/Вниз/Влево/Вправо)

Для перемещения по экранным меню и выбора системных настроек.

### OK

Подтверждение выбора или отображение текущего режима.

### Programme ^ v

Выбор программы.

### Q.VIEW

Возврат к ранее просматриваемой программе.

## Установка батарей

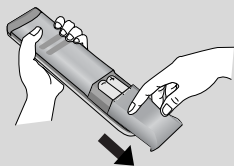

- Откройте крышку отсека для батарей с задней стороны пульта дистанционного управления.
- Вставьте две батареи типа AAA 1,5 В, соблюдая полярность ("плюс" к "плюсу", "минус" к "минусу"). Не вставляйте старые или использованные батареи вместе с новыми.
- Закройте крышку.

## Включение и выключение телевизора

- Если телевизор будет включен, эти функции можно будет использовать.

- 1 Подсоедините кабель питания к телевизору, затем подключите кабель питания к электросети.
- 2 Чтобы включить телевизор, находящийся в режиме ожидания, нажмите кнопки **POWER**, **INPUT**, **P** ^ v , **Цифровые кнопки (0~9)** или цифровые кнопки на пульте дистанционного управления. (Эта функция доступна не во всех странах.)

### Инициализация при включении

Если после настройки телевизора на экране отображается OSD (Экранный дисплей), вы можете выбрать язык (Language), выбрать страну (Country), часовой пояс (Time Zone), провести автоматическую тонкую настройку программы (Auto programme tuning).

*Примечание:*

- а. Оно автоматически убирается с экрана в течение прикл. 40 секунд отсутствия нажатий на кнопки.
- б. Нажмите кнопку **RETURN**, чтобы перейти от текущего OSD к предыдущему.
- с. Для стран с неподтвержденными стандартами DTV (цифрового телевидения) вещания, некоторые функции DTV, в зависимости от среды DTV вещания, могут не работать.

## Выбор языка экранного меню OSD или страны

Когда телевизор включается в первый раз, на экране появляется меню руководства по установке.

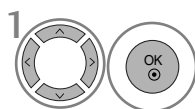

1 Выберите желаемый язык.

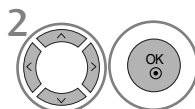

2 Выберите свою страну.

\* Если нужно изменить выбранный язык или страну

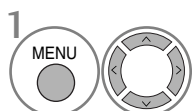

1 Выберите **ОПЦИИ**.

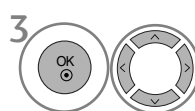

3 Выберите желаемый язык или страну.

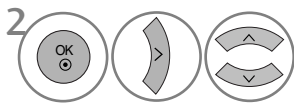

2 Выберите **Язык меню** или **Страна**.

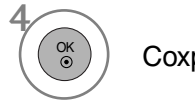

4 Сохранить.

### ! ПРИМЕЧАНИЕ

- ▶ Если вы не закончили установку Руководства по инсталляции, нажав на кнопку **RETURN**, или из-за превышения лимита времени отображения экранного меню, меню снова появится при включении прибора.
- ▶ Если вы выбрали неверное название страны, могут возникнуть некоторые проблемы с отображением телетекста.
- ▶ Наличие модуля CI и смарт-карты может сделать картинку неестественной.
- ▶ В зависимости от ситуации теле- или радиовещания в конкретной стране кнопки управления режимом DTV могут не функционировать.
- ▶ В стране, где положение по цифровому вещанию не установлено, некоторые функции DTV, в зависимости от среды цифрового вещания, могут не работать.

# ВЫБОР ЭКРАННЫХ МЕНЮ И НАСТРОЙКА

Экранное меню OSD телевизора может немного отличаться от изображенного на этом рисунке.

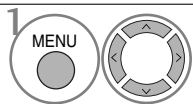
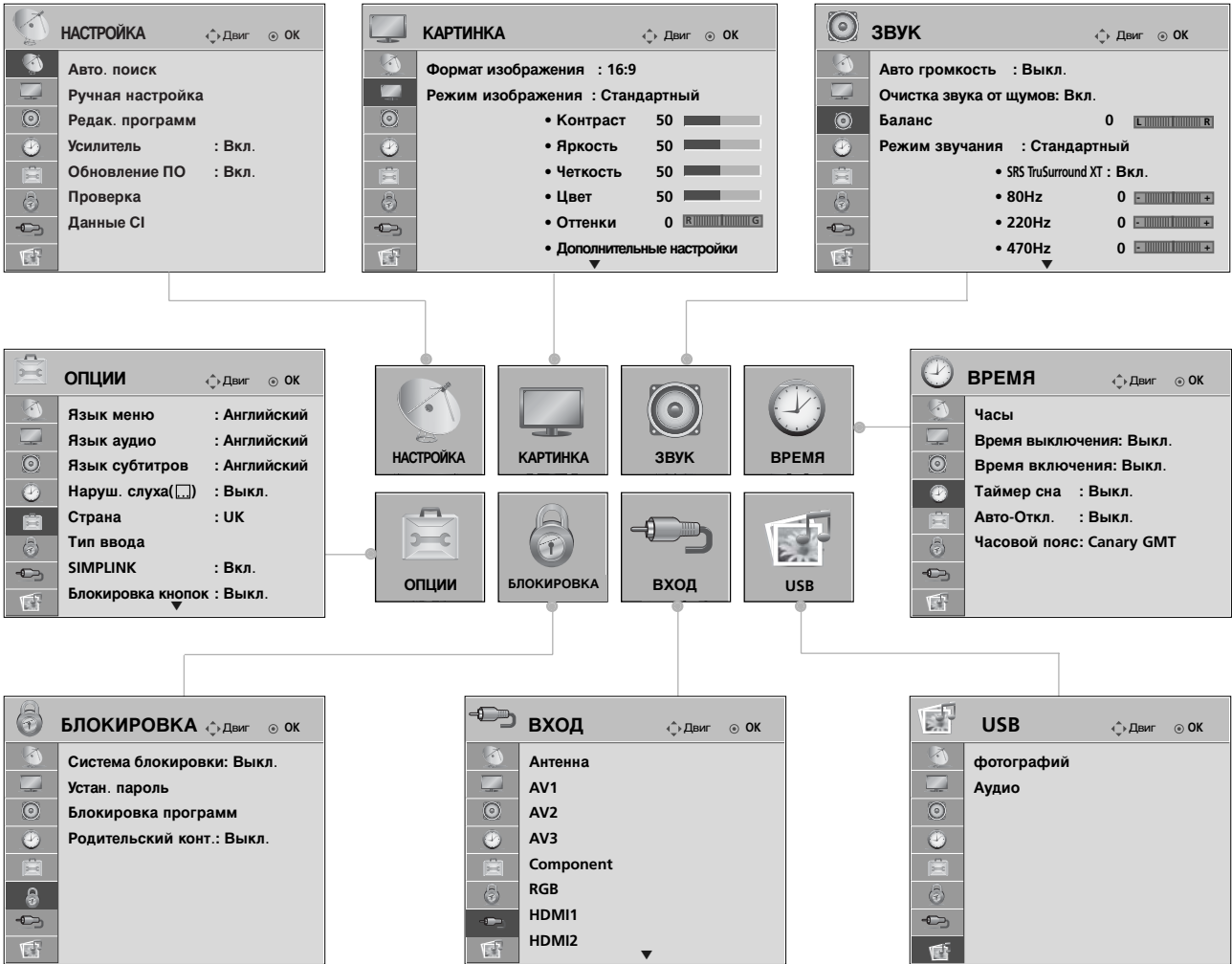

1 Выведите каждое меню.

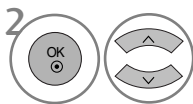

2 Выберите пункт меню.

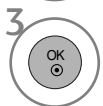

3 Перейдите к всплывающему меню.

- Нажмите кнопку MENU (Меню), чтобы вернуться к просмотру телевизора в обычном режиме.
- Нажмите кнопку RETURN (Назад), чтобы вернуться к предыдущему экрану меню.

## ! ПРИМЕЧАНИЕ

► В аналоговом режиме нельзя использовать информацию **Данные CI** и **Усилитель**.

## Автоматическая настройка на телевизионные станции

Используется для автоматического поиска и сохранения всех программ.

При запуске автоматического программирования вся ранее записанная служебная информация будет удалена.

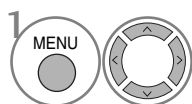
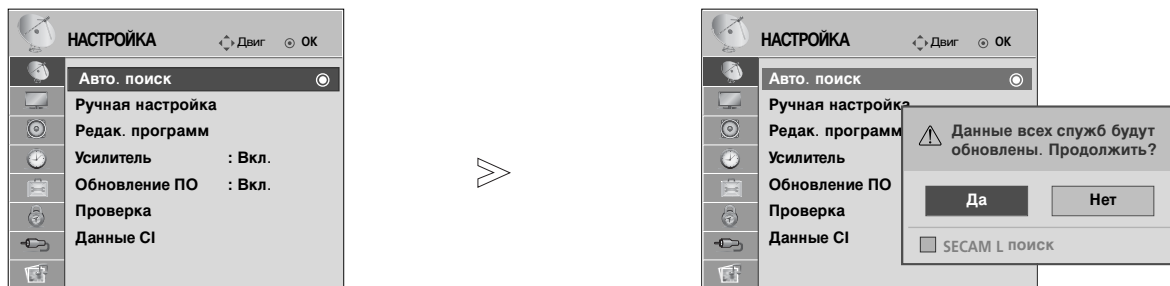

Выберите **НАСТРОЙКА**.

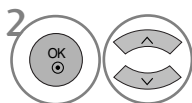

Выберите **Авто. поиск**.

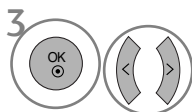

Выберите **Да**.

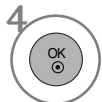

Запустите **Авто. поиск**.

- Для ввода пароля из 4 цифр при включенной системе блокировки (Lock System On) используйте цифровые кнопки.
- Если необходимо продолжать выбирать параметры автонастройки, нажмите кнопку **ДА**, используя кнопки < >. После этого нажмите кнопку ОК. В противном случае выберите **НЕТ**.

## Подключение устройства USB

При подключении устройства USB изображение на экране появляется автоматически.

В устройстве USB отсутствует возможность добавления новой папки или удаления имеющейся папки.

- 1 Подключите устройство USB к гнездам **USB IN** с боковой стороны телевизора.

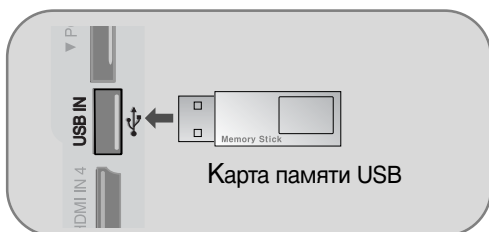

- USB HDD не поддерживается
- Этот телевизор поддерживает форматы JPEG и MP3.

- 2 Выберите **фотографий** или **Аудио**.

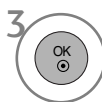

### Извлечение устройства USB

Перед извлечением устройства USB выберите меню **Извлечь USB**.

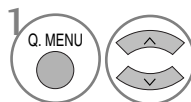

Выберите **Извлечь USB**.



# ОРИЛОЖЕНИЕ

## ОБСЛУЖИВАНИЕ

Можно избежать преждевременного появления неполадок. Тщательная и регулярная чистка могут продлить срок службы телевизора. Перед чисткой не забудьте отключить питание и отсоединить кабель питания от розетки.

### Чистка экрана

- 1 Есть хороший способ защиты экрана от пыли. Намочите мягкую ткань теплой водой с добавлением небольшого количества смягчителя ткани или средства для мытья посуды. Отожмите тряпочку почти досуха и протрите экран.
- 2 Уберите с экрана излишки влаги и не включайте телевизор, пока экран полностью не высохнет.

### Чистка корпуса

- Удаляйте пыль и грязь с корпуса мягкой, сухой, негрубой тканью.
- Не используйте влажную ткань.

Длительное неиспользование

### ⚠ ВНИМАНИЕ

- ▶ Если вы долгое время не будете использовать телевизор (например, во время отпуска), рекомендуется отключить его от розетки, чтобы избежать повреждения из-за разряда молнии или скачка напряжения.

## Процедура просмотра руководства пользователя с компакт-диска

Утобы ознакомиться с руководством пользователя, записанным на компакт-диске, необходимо наличие на ПК программы Adobe Acrobat Reader.

В папке "ACRORD" компакт-диска содержатся необходимые установочные файлы.

Для установки этих программ откройте папку "Мой компьютер" → папку "LG" → папку "ACRORD" и дважды нажмите необходимый вам язык.

### Утение руководства пользователя

Файлы руководства пользователя записаны на компакт-диске, входящем в комплект поставки.

Установите этот компакт-диск в привод вашего ПК.

После этого автоматически откроется веб-страница компакт-диска (только для операционной системы Windows).

Если веб-страница не открывается автоматически, откройте директорию с файлом руководства пользователя. Откройте папку "Мой компьютер" → папку "LG" → папку "iфайл Index.htm."

## Вес

МОДЕЛИ		32PG60**	42PG60**	50PG60**
		32PG6000-ZA 32PG6010-ZE	42PG6000-ZA 42PG6010-ZE	50PG6000-ZA 50PG6010-ZE
Вес	с подставкой	14,3 kg / 31,5 фунта	28 kg / 61,7 фунта	43,65 kg / 96,2 фунта
	без подставки	12,2 kg / 26,8 фунта	25 kg / 55,1 фунта	39,7kg / 87,5 фунта
МОДЕЛИ		50PG70**	60PG70**	
		50PG7000-ZB	60PG7000-ZB	
Вес	с подставкой	43,65 kg / 96,2 фунта	81,0 kg / 178,6 фунта	
	без подставки	39,7kg / 87,5 фунта	65,0 kg / 143,3 фунта	

- В целях повышения качества продукта данные спецификации могут изменяться без предварительного уведомления.

## УСТРАНЕНИЕ НЕИСПРАВНОСТЕЙ

### Устройство не работает.

Не работает пульт дистанционного управления

- Проверьте, нет ли между устройством и пультом дистанционного управления какого-нибудь предмета, создающего преграду.
- Проверьте правильность установки батарей (“+” к “+”, “-“ к “-“)?
- Установите нужный режим дистанционного управления: TV, STB и т.д.
- Замените батареи.

Неожиданно выключается питание

- Возможно, установлен таймер перехода в энергосберегающий режим (**Таймер сна**).
- Проверьте настройки питания. Возможен отказ питания.
- Отсутствие вещания на станции, на которую вы настроены, если задан параметр Auto Off (Автовывключение).

### Не работает функция видео.

Ни звука, ни изображения

- Проверьте, включено ли устройство.
- Попробуйте другой канал. Проблема может быть в передаче.
- Убедитесь в том, что кабель питания вставлен в розетку.
- Проверьте направление и местоположение антенны.
- Проверьте стенную розетку. Попробуйте подключить к ней другое устройство.

После включения питания изображение появляется не сразу

- Это нормально. Пока идет процесс включения, изображения не должно быть. Но если изображение не появляется в течение 5 минут, обратитесь в сервисный центр.

Отсутствие цвета, плохие цвета или плохая картинка

- Настройте в меню цвет (Color).
- Между устройством и видеоманитом должно быть достаточное расстояние.
- Попробуйте другой канал. Проблема может быть в передаче.
- Проверьте, правильно ли подсоединены видеокабели.
- Активируйте любую функцию, чтобы вернуть яркость изображения.

Горизонтальные или вертикальные полосы, дрожащее изображение

- Проверьте, нет ли помех от работающего электроприбора или электроинструмента.

Плохой прием на некоторых каналах

- Возможны проблемы на передающей станции или с кабелем. Настройтесь на другую станцию.
- Слабый сигнал со станции. Переориентируйте антенну для приема сигнала более слабой станции.
- Поищите возможные источники помех.

Линии или штрихи на изображении

- Проверьте антенну (переориентируйте ее).

### Проблемы со звуком.

Изображение есть, звука нет

- Нажмите кнопку громкости .
- Звук мог быть отключен специально. Нажмите кнопку отключения звука **MUTE**.
- Попробуйте другой канал. Проблема может быть в передаче со станции.
- Проверьте, правильно ли подсоединены звуковые кабели.
- Проверьте в меню **Звук**, находится ли функция **Динамик телевизора** во включенном состоянии (**Вкл.**).

Одна из колонок "молчит"

- Настройте баланс (Balance) в меню.

Необычный звук внутри устройства

- Необычный звук во время включения или выключения устройства может быть вызван изменением влажности или температуры окружающей среды и не является дефектом или неисправностью.



## Плазмалы теледидар Пайдаланушыға нұсқау

Плазмалы теледидарлар моделі

32PG60\*\*

42PG60\*\*

50PG60\*\*

50PG70\*\*

60PG70\*\*

Теледидарды іске қосар алдында осы нұсқауды мұқият оқып шығып, келешекте пайдалануыңызға сақтап қойыңыз.

Төменге модель нөмірін және аппараттың сериялық нөмірін жазып қойыңыз.

Бұл мәліметті теледидардың артқы жағында жабыстырылған қағаздан табасыз.

Егер теледидарыңызды ондау қажет болса, осы мәліметті өз өкіліңізге хабарлаңыз.

**Пайдаланушының кеңейтілген басшылығы, қайсыда осы LG теледидарының қосымша функциялары сипатталған, ықшам-дискіде электрондық түрде бар.**

Оны оқып шығу үшін, керек файлды жеке компьютердің (ЖК) көмегімен ашыңыз CD-ROM дискіенгізушімен жабдықталған.

# Қауіпсіздік техникасы ережелері

- Құрылғыны пайдаланар алдында осы қауіпсіздік ережелерін зер салып оқып шығуыңызды өтінеміз.
- Бұл нұсқаулықтағы суреттер сіз сатып алған құрылғыдан сәл басқаша болуы мүмкін, себебі, олар тек нұсқаулар түсінікті болу үшін көмек ретінде берілген.

- ⚠ ЕСКЕРТУ** Егер сіз ескерту хабарын назарға алмасаңыз, қатты жарақат алуыңыз мүмкін немесе тіпті жазатайым оқиға немесе өлімге соқтыру қаупі бар.
- ⚠ АБАЙ БОЛЫҢЫЗ** Егер сіз ескерту хабарын назарға алмасаңыз, сіз жеңіл жарақат алуыңыз мүмкін немесе құрылғыға зақым келуі мүмкін.

## Құрылғыны орнату кезіндегі сақтық шаралары

### ⚠ ЕСКЕРТУ



Электр жылытқыштары сияқты жылу көздерінен алыс ұстаңыз.  
- Өйтпесе электр тоғы соғуы, өрт шығуы, құрылғы дұрыс жұмыс істемеуі немесе пішіні бүлінуі мүмкін.



Құрылғы дымқыл тартуы мүмкін ванна бөлмесі сияқты қандай да бір ылғалды жерде оны пайдаланбаңыз.  
- Өйтпесе бұл өрт шығуына немесе электр тоғы соғуына себеп болуы мүмкін.



Егер сіз монитордан түтін иісін немесе басқа иіс сезсеніз немесе бөтен дыбыс естисеніз, қуат көзіне қосу сымын ажыратыңыз да, қызмет көрсету орталығына хабарласыңыз.  
- Егер сіз тиісті сақтық шараларын қабылдамастан пайдалана берсеңіз, электр тоғы соғуы немесе өрт шығуы мүмкін.

### ⚠ АБАЙ БОЛЫҢЫЗ



Егер сіз құрылғыны жерге құлатып алсаңыз немесе оның қорабы сынса, оны өшіріп, қуат көзіне қосу сымын ажыратыңыз.  
- Егер сіз тиісті сақтық шараларын қабылдамастан пайдалана берсеңіз, электр тоғы соғуы немесе өрт шығуы мүмкін. қызмет көрсету орталығына хабарласыңыз.



Құрылғыны тура түскен күн сәулесінен аулақ ұстаңыз.  
- Құрылғыға зақым келуі мүмкін.



Осы құрылғыны кітап шкафы немесе сөре сияқты құрастырмалы қондырғының ішіне қоймаңыз.  
- Желдетілу талап етіледі.

## Электр қуатына қатысты сақтық шаралары

### ⚠ ЕСКЕРТУ



Қуат көзі кабелін жерге қосылған ток көзіне жалғауды ұмытпаңыз.  
- Олай болмаса сізді электр соғуы немесе жарақат алуыңыз мүмкін.



Қуат көзі ашасын дымқыл қолмен ұстамаңыз. Сонымен бірге, егер аша істікшесі дымқыл немесе шаң басқан болса, қуат көзі ашасын Әбден құрғатыңыз немесе шаңын сүртіңіз.  
- Олай етпесеңіз, артық ылғалдың салдарынан сізді электр тоғы соғуы мүмкін.



Дауыл соққан немесе найзағай жарқыраған кезде қуат көзі сымын немесе сигнал кабелін ажыратып қойыңыз.  
- Олай болмаса сізді электр соғуы немесе өрт шығуы мүмкін.

### ⚠ ЕСКЕРТУ

Қуат көзіне қосу сымын оратылып, бұратылып, қысылып, есікке қыстырылып немесе үстінен басылып қалу сияқты физикалық немесе механикалық зақымнан сақтаңыз.  
Әсіресе ашаларға, қабырғалық розеткаларға және сым электр аспабынан шығатын жер ерекше назар аударыңыз.



## Құрылғыны жылжытқан кездегі сақтық шаралары

### ⚠ ЕСКЕРТУ

Құрылғыны токтан ажыратуды ұмытпаңыз. Құрылғыны жылжытпас бұрын барлық сымдарды шешіп тастауды ұмытпаңыз.  
- Өйтпесе сізді электр тоғы соғуы немесе өнімге зақым келуі мүмкін.



### ⚠ АБАЙ БОЛЫҢЫЗ

Құрылғыны жылжытқан кезде оны соғып алмаңыз.  
- Өйтпесе сізді электр тоғы соғуы немесе өнімге зақым келуі мүмкін.



Панелін алдыңғы жаққа қаратуды ұмытпаңыз және оны жылжытқанда екі қолмен ұстаңыз.  
- Егер сіз құрылғыны құлатып алсаңыз, зақымданған құрылғы электр тоғы соғуына немесе өрт шығуына себеп болуы мүмкін. Жөндеу үшін қызмет көрсету орталығына хабарласыңыз.

## Құрылғыны пайдалану кезіндегі сақтық шаралары

### ⚠ ЕСКЕРТУ

Құрылғыны өз бетіңізше бөлшектемеңіз, жөндемеңіз және өзгертпеңіз.  
- Өйткені өрт шығуы немесе электр тоғы соғуы мүмкін.  
- Тексеру, дәлдеу немесе жөндеу үшін қызмет көрсету орталығына хабарласыңыз.



Өрт шығу не электр тоғы соғу қатерін азайту үшін осы құрылғыға жаңбыр не ылғал тигізбеңіз.  
Бұл аппаратқа ештеңенің тамшылауына не шашырауына жол бермеу керек және аппараттың үстіне ваза сияқты ішінде сұйықтық бар заттар қоюға болмайды.



### ⚠ АБАЙ БОЛЫҢЫЗ

Кез келген ағымдық жөндеуге байланысты білікті қызмет көрсетуші мамандарға жүгініңіз. Ағымдық жөндеу құрылғыға кез келген түрде зақым келген жағдайда, мысалы, қуат көзіне қосу сымы немесе ашасы зақымданғанда, құрылғының ішіне сұйық зат ағып кетсе немесе қатты заттар түсіп кеткенде, құрылғыға жаңбыр немесе ылғал тисе, ол дұрыс жұмыс істемесе немесе құлап кеткен жағдайда қажет болады.



Қимылсыз бейненің экран бетінде ұзақ уақыт бойы тұрып қалуынан сақ болыңыз. Әдетте бұл бейне магнитофоннан келетін қимылсыз стоп-кадр. Егер 4:3 сурет пішімі пайдаланылатын болса; қимылсыз бейне экран бетінде көрініп қала беруі мүмкін.



# ДАЙЫНДЫҚ

## БАСҚАРУДЫҢ АЛДЫҢҒЫ ПАНЕЛІ

- Көрсетілген бейне ТД көрсетілгеннен өзгешеленуі мүмкін.
- Егер сіздің бұйымызда қорғау үлдірі болса оны алып тастаңызда бұйымның өзін тазалайтын шүберекпен сүртіңіз.

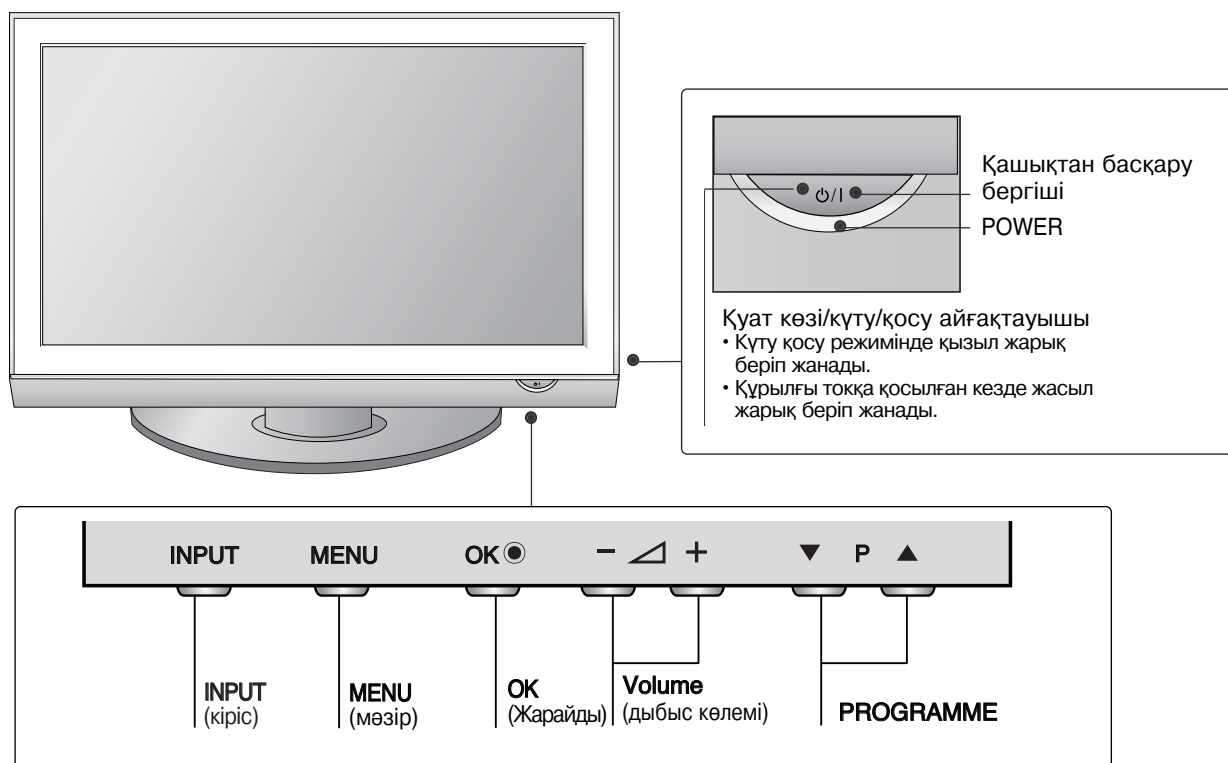

## АСТЫҢҒЫ ТАҒАН ҚОЛДАНБАУ

Қабырға тіреуіш орнатқан кезде тағанды орнатпаға арналған қорғаныш қабықты қолданыңыз.

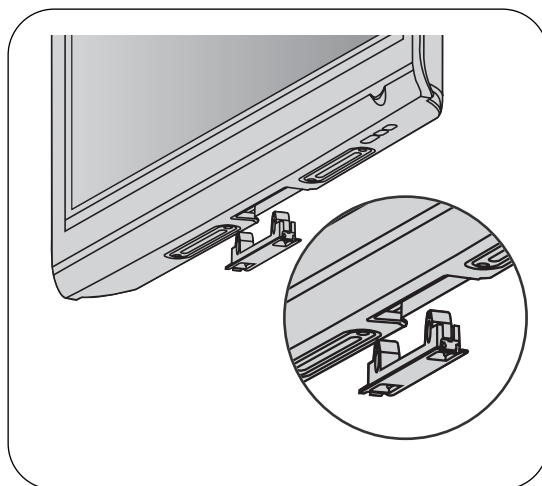

## АРТҚЫ ХАБАРЛАМА ПАНЕЛІ

- Көрсетілген бейне ТД көрсетілгеннен өзгешеленуі мүмкін.

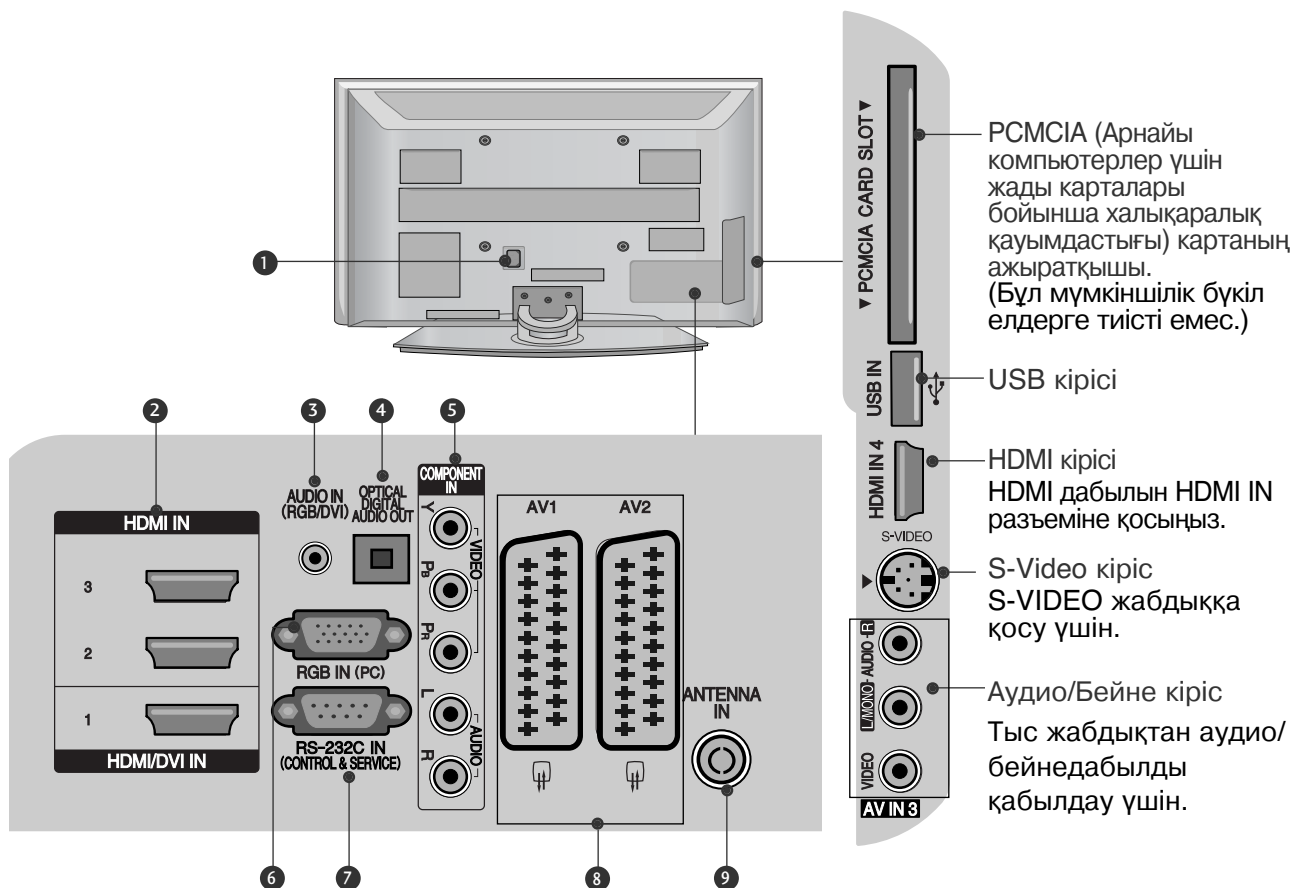

- Қоректену кабелі үшін разъем  
Бұл теледидар ауыспалы тоқ қайнар көзінен жұмыс істейді. "Спецификация" кернеу бетінде көрсетілген. Теледидарды үнемі тоқ қайнар көзіне қоспаңыз.
- HDMI кірісі  
HDMI дабылын HDMI IN разъеміне қосыңыз. Немесе DVI (видео) дабылын HDMI/DVI портына DVI-HDMI кабелі көмегімен қосыңыз.
- Аудиокіріс RGB/DVI  
Дыбысты Дербес ДК немесе ТД-дан қосу.
- ОПТИКАЛЫҚ САНДЫҚ ДЫБЫС ШЫҒЫСЫ  
Жабдықтаудың әртүрлі үлгілерінің цифрлық аудиосигналдарын қосады.  
Ескертпе : Күту тәртібінде осы порттар істемейді.
- Кешенді дабыл кірісі  
Компонентті аудио/ бейне дабыл жабдығынан қабылдау үшін.
- RGB кірісі  
ДК-дегі шығысқа қосыңыз.
- RS-232C кіріс порты (БАСҚАРУ/ҚЫЗМЕТ КӨРСЕТУ)  
RS-232C басқару разъемінің жабдық еру портын қосу.
- Euro SCART (AV1/AV2) Разъемі  
Дабылды тыс жабдықтан қабылдау үшін немесе SCART кабелі көмегімен тыс жабдық дабылын қабылдау.
- Антенна кірісі  
РЖ антеннасын осы ұяшыққа қосу.

# БҰЙЫМДЫ ҚҰЛАМАЙТЫНДАЙ ЕТІП, САҚТЫҚПЕН ОРНАТЫҢЫЗ.

- ТД-ды қабырғаға орнату үшін қажетті құралдарды сатып алуыңыз керек.
- ТД-ды қозғау кезінде оны құлатпау үшін қабырғаға жақын орналастырыңыз.
- Төменде көрсетілген нұсқаулар ТД орнатудың анағұрлым қауіпсіз жолы: оны тартқанда алға құлап қалу мүмкіндігін алдын ала отырып, ТД-ды қабырғаға орнату. Бұл ТД-дың алдыңғы бетінен құлап, бұзылуының алдын алады. Бұл ТД-ды бұзылудан қорғайды. Балалардың ТД үстіне шығуына немесе таянуына жол бермеңіз.

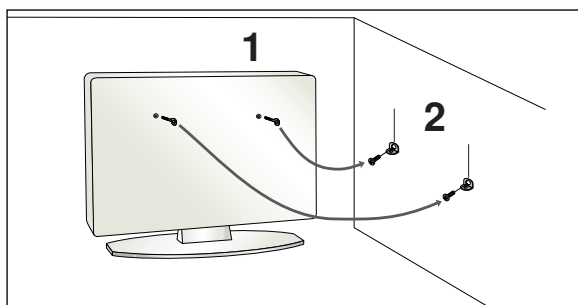

- 1** Суретте көрсетілгендей құлақты болттардың көмегімен немесе кронштейндердің көмегімен және ТД үшін болттармен орнатқыш қабырғасына бекітіңіз. (Егер ТД қапталында болттар болса, оларды босатыңыз.)  
\* Құлақты винттерді немесе ТД кронштейнерлері үшін винттерді қосыңыз және оларды жоғарғы тесікке тығыз бұраңыз.
- 2** Винттердің көмегімен қабырғадағы кронштейндерді нақты етіп бекітіңіз. Кронштейн биіктігін теңестіріңіз.

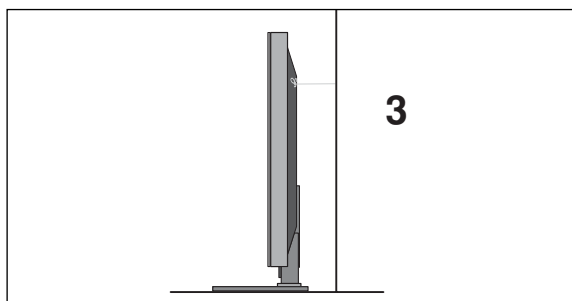

- 3** Құрылғыны байлау үшін мықты бау пайдаланыңыз. Бауды қабырға мен құрылғының ортасында көлденең тартулы тұратындай етіп байласа, мықтырақ болады.

## ! ЕСКЕРІМ

- ▶ Құрылғыны басқа орынға ауыстырмас бұрын әуелі бауды шешіп алыңыз.
- ▶ Құрылғының мөлшері мен салмағын көтере алатындай үлкен әрі мықты ұстағыш немесе қаптама пайдаланыңыз.
- ▶ Құрылғыны пайдалану қауіпсіз болу үшін қабырғаға орнатылған кронштейннің биіктігі құрылғының биіктігімен бірдей болуын қамтамасыз етіңіз.

## КАБЕЛЬДІ ОРНАЛАСТЫРУ ҮШІН АРТҚЫ ҚАҚПА

■ Көрсетілген бейне ТД көрсетілгеннен өзгешеленуі мүмкін.

### 42PG60\*\*

- 1 Кабельдерді қажетінше жалғаңыз.  
Қосымша жабдықтарды қосу үшін Сыртқы жабдықтарды орнату бөлімін қараңыз.

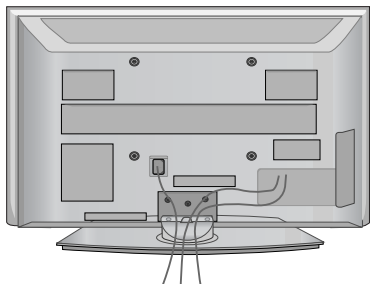

- 2 КАБЕЛЬ БАСҚАРУ ҚҰРАЛЫН көрсетілгендей орнатыңыз.

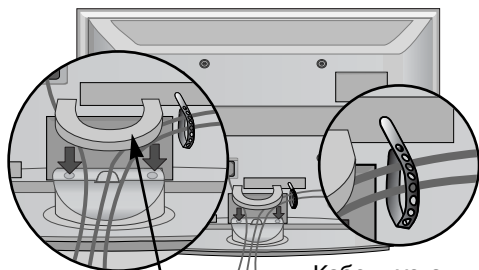

КАБЕЛЬ БАСҚАРУ ҚҰРАЛЫН

Кабель ұстатқышты суретте көрсетілгендей етіп бекітіңіз де, сымдарды байлаңыз.

### 50PG60\*\*, 50/60PG70\*\*

- 1 Кабельдерді қажетінше жалғаңыз.  
Қосымша жабдықтарды қосу үшін Сыртқы жабдықтарды орнату бөлімін қараңыз.

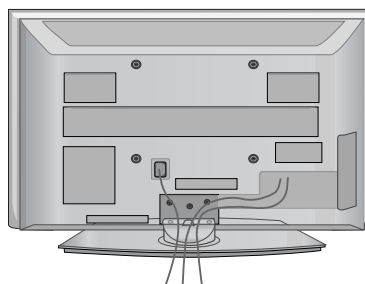

- 2 КАБЕЛЬ БАСҚАРУ ҚҰРАЛЫН көрсетілгендей орнатыңыз.

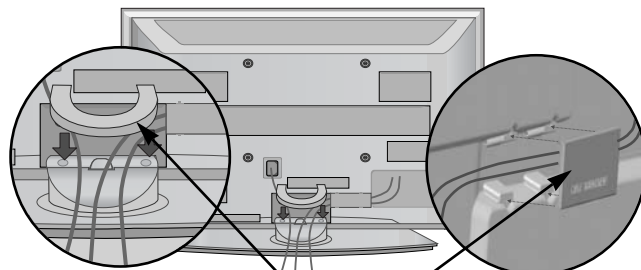

КАБЕЛЬ БАСҚАРУ ҚҰРАЛЫН

### Кабель басқару құралын алып тастау әдісі

#### 42PG60\*\*

42PG60\*\* үлгісінде, КАБЕЛЬДІ БАСҚАРУ ҚЫСҚЫШЫН ортасында басып, оны жоғарыға қарай көтеріңіз.

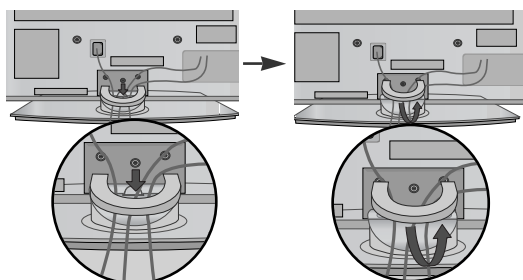

#### 50PG60\*\*, 50/60PG70\*\*

КАБЕЛЬ БАСҚАРУ ҚҰРАЛЫН қос қолмен ұстап, алға тартыңыз.

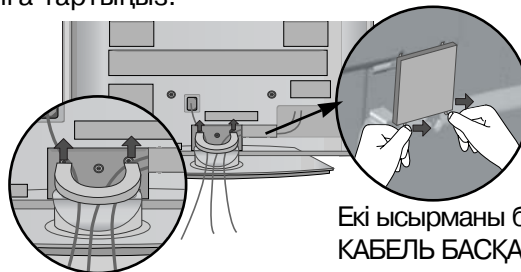

Екі ысырманы басу арқылы КАБЕЛЬ БАСҚАРУ ҚҰРАЛЫН ТД-дан ажыратыңыз.

### ! ЕСКЕРІМ

- ▶ ТД көтеру үшін КАБЕЛЬ БАСҚАРУ ҚҰРАЛЫН қолданбаңыз.
- Егер жабдық құласа, ол сынып қалуы мүмкін, Ал сіз – жарақат алуыңыз мүмкін.

- Теледидарды түрлі тәсілдермен орнатуға болады, мысалы, қабырғаға, үстел үстіне және т.б.
- Теледидар көлбеу жағдайда жұмыс істеуге есептелген.

## ЖЕРГЕ ҚОСУ

Электр тоғы соқпас үшін, өткізгішті жерге қосуды ұмытпаңыз. Егер жерге қосуға мүмкіндік болмаса, бөлек автоматикалық сөндіргішті орнату үшін білікті электрикке жолығыңыз. Жабдықты телефон кабеліне қосуға, найзағай төтенше немесе газ трубасына жерге қосуға тырыспаңыз.

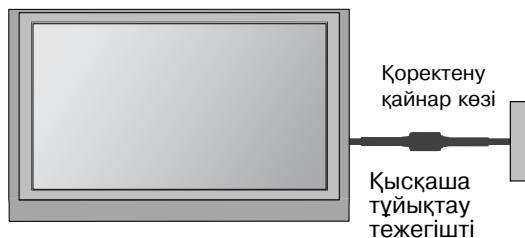

## Үстел үстіне қойылатын тұрғыны орнату

Жақсы желдетілу үшін құрылғының әр жағынан және қабырға жақтан 4 дюйм бос жер қалдырыңыз.

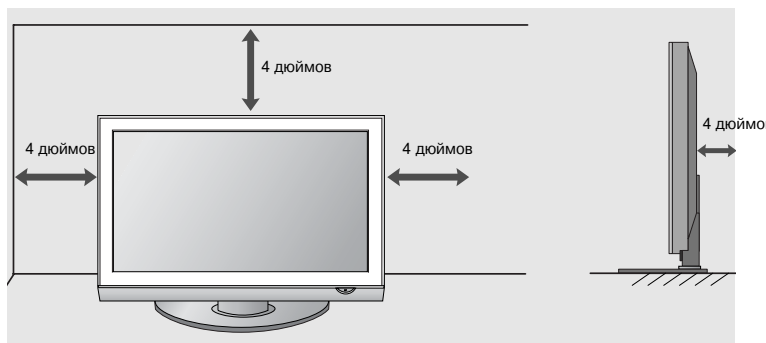
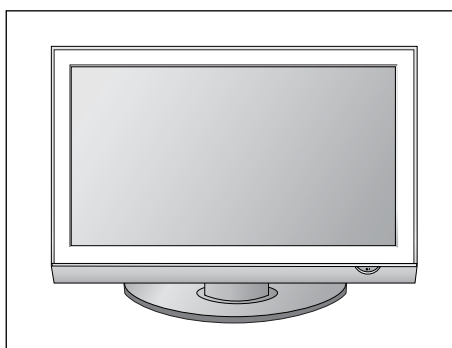

## Қабырғаға орнату: Көлденең орнату

Жақсы желдетілу үшін құрылғының әр жағынан және қабырға жақтан 4 дюйм бос жер қалдырыңыз. Орнату туралы толығырақ нұсқауларды сатушыдан алуға болады, қабырғаға орнатуға арналған бұрылмалы қапсырма туралы және орнату туралы қосымша жеткізілетін нұсқаулықты қараңыз.

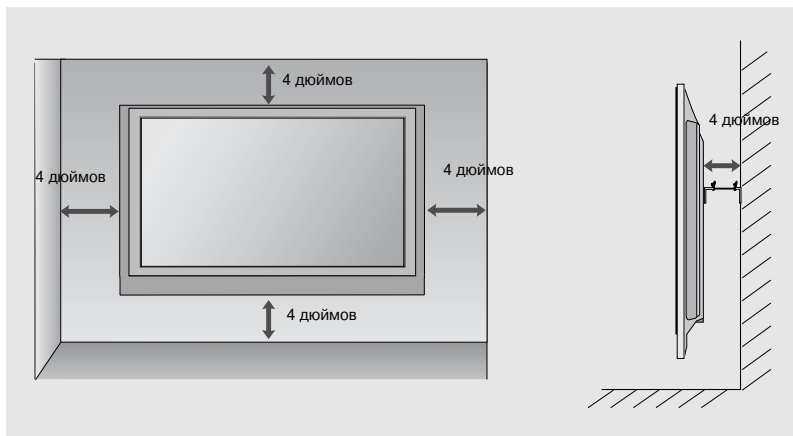
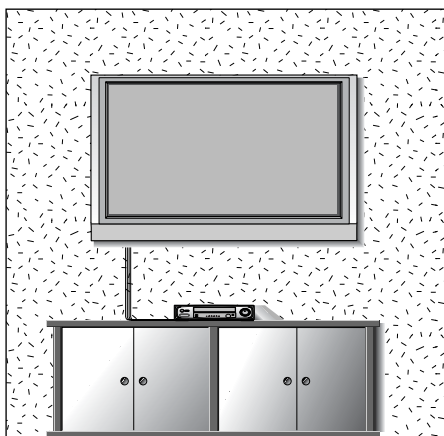

# ДАЙЫНДЫҚ

- Құрылғыға зақым келмеу үшін құрылғыны тұтастай қосып болғанша қандай ді бір қуат көзіне қосу сымдарын розеткаға қоспаңыз.

## Антеннаны қосу

- Сурет сапасы мейлінше оңтайлы болу үшін антеннаның бағытын лайықтаңыз.
- Антенна кабелі мен конвертер жинаққа кірмейді.

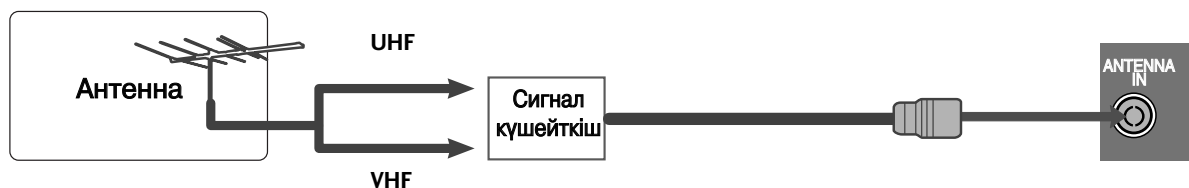
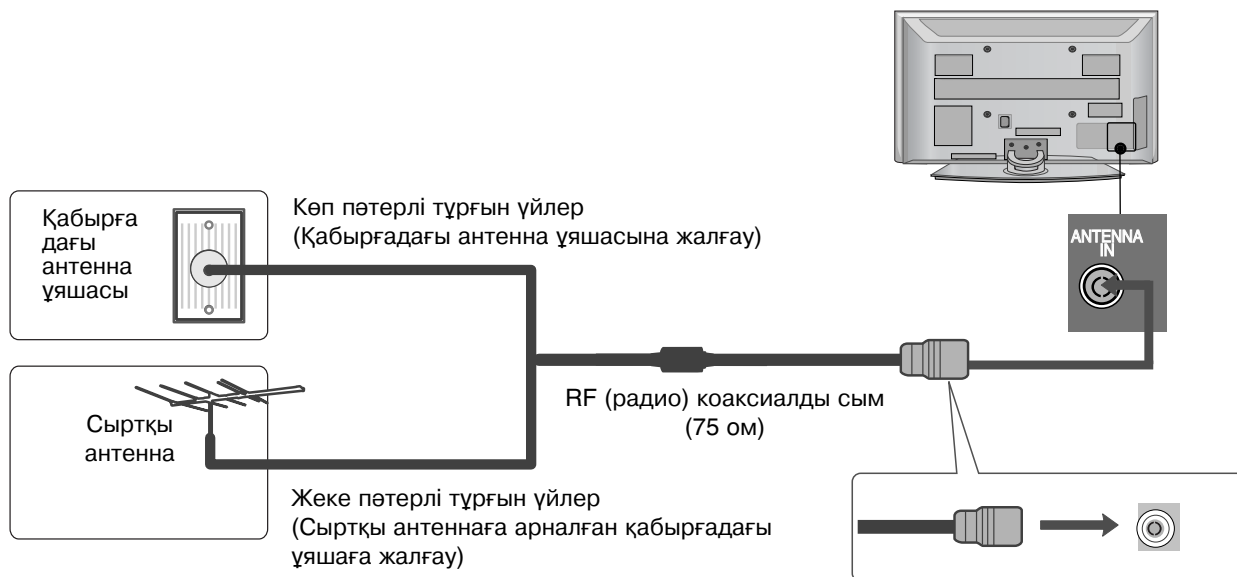

- Сигнал нашар қабылданатын аймақтарда сурет сапасын мейлінше жақсарту үшін сигнал күшейткішті суретте көрсетілгендей етіп антеннаға оң жаққа орнатыңыз.
- Егер сигналды екі теледидарға бөлу қажет болса, қосу үшін антенналық сигнал бөлгішті пайдаланыңыз.



# ТД / БАҒДАРЛАМАСЫН БАСҚАРУҒА ШОЛУ

## Қашықтықтан басқару пультіндегі пернелердің қызметі

Дистанционды басқару пультін теледидар датчигіне бұрыңыз.

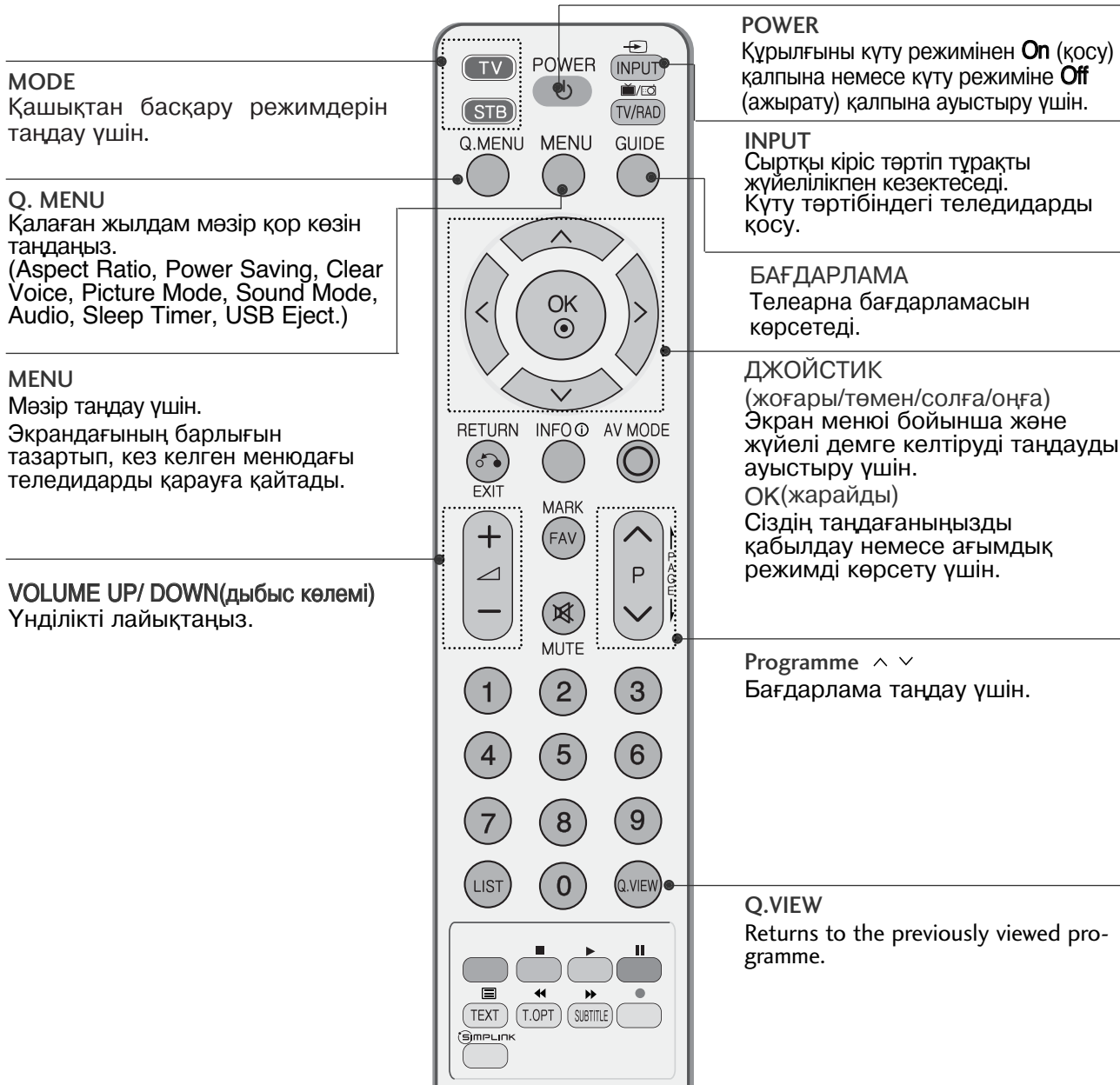

### Батареяларды орнату

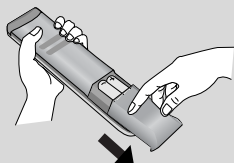

- Құрылғының артқы жағындағы батарея бөлікшесін ашыңыз.
- 1,5 В AAA мөлшерлі екі батареяны үйектігін дұрыс келтіріп (+ және -, және -) салыңыз. Ескі немесе пайдаланылған батареялар мен жаңа батареяларды араластырмаңыз.
- Қақпағын жабыңыз.

# ТД / БАҒДАРЛАМАСЫН БАСҚАРУҒА ШОЛУ

## Теледидарды қосу

Егер сіздің теледидарыңыз қосулы болса, оның мүмкіндігі сізге рұқсат болады.

- 1 Алдымен қоректену шнурын дұрыс қосыңыз.  
Осы уақытта теледидар күту режиміне ауытырылып қосылады.
- 2 Теледидарды, күту режимінде тұрғанды, қосу үшін,  $\Phi$  / I, INPUT немесе P  $\blacktriangle$   $\blacktriangledown$  (немесе P  $\wedge$   $\vee$ ) теледидардағы немесе POWER, INPUT, P  $\wedge$   $\vee$  нүктелеріне басыңыз, дистанциялық басқару пультіндегі ( 0 ~9) Санына басып, содан кейін теледидарды қосыңыз.

### Баптауларды инициализациялау

Егер OSD (бейнебеттік бейне) бейнебетте ТД қосылғаннан кейін шықса, Language, Country, Time Zone, Auto programme tuning бейімдеуіңізге болады.

#### ЕСКЕРІМ:

- а. Ол 40 секундтен кейін автоматты жоғалады, егер батырма басулы болмаса.
- ә. Батырманы нұқыңыз **RETURN**, экранның ағымды баптаудың мәзірін бұрыңғыға өзгерту үшін.
- с. СТД тарату стандарттары орнатылмаған елдерді, СТД тарату ортасына байланысты кейбір СТД мүмкіндіктері жұмыс істемеуі мүмкін.

## OSD экрандық менюдің тілін немесе елін таңдау (қосымша)

Теледидар бірінші рет қосылғанда, экранда құруға арналған нұсқаулық пайда болады.

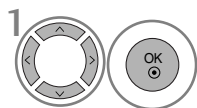

Қалаған тілді таңдаңыз.

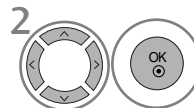

Еліңізді таңдаңыз.

\* Егер таңдап алынған тілді немесе елді өзгерткіңіз келсе:

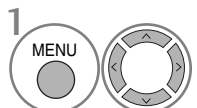

OPTION таңдаңыз.

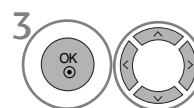

Қалаған тіл немесе елді таңдаңыз.

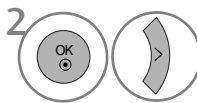

Menu Language немесе Country таңдаңыз.

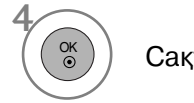

Сақтау.

### ! ЕСКЕРІМ

- ▶ Егер Сіз “RETURN” түймесін басу арқылы «Орнату Жолсілтерін» орнатуды аяқтай алмасаңыз немесе OSD (On Screen Display) (ЭК – Экрандағы Көрініс) уақыты аяқталса, ол құрылғы қайта қосылғанда қайта шығарылатын болады.
- ▶ Егер Сіз қате елді таңдайтын болсаңыз, телемәтін экранға дұрыс шығарылмай, телемәтін көрсету операциясы барысында кейбір қиындықтар туындауы мүмкін.
- ▶ ЖИ (Жалпы интерфейс) Қызметі таратушы ел шарты негізінде Қолданыла алмайды.
- ▶ DTV күйі басқару түймелері елдің тарату жағдайына байланысты жұмыс істемеуі мүмкін.
- ▶ Сандық таратуды реттеу жүргізілмейтін мемлекеттерде кейбір СТД функциялары сандық тарату шарттарына байланысты жұмыс жасамауы мүмкін.

# ЭКРАНДЫ МЕНЮДІ ЖӘНЕ КҮЙГЕ КЕЛТІРУДІ ТАҢДАУ

Теледидар OSD экран менюі бұл суреттегі бейнелеуден кішкене өзгерісте болады.

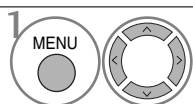
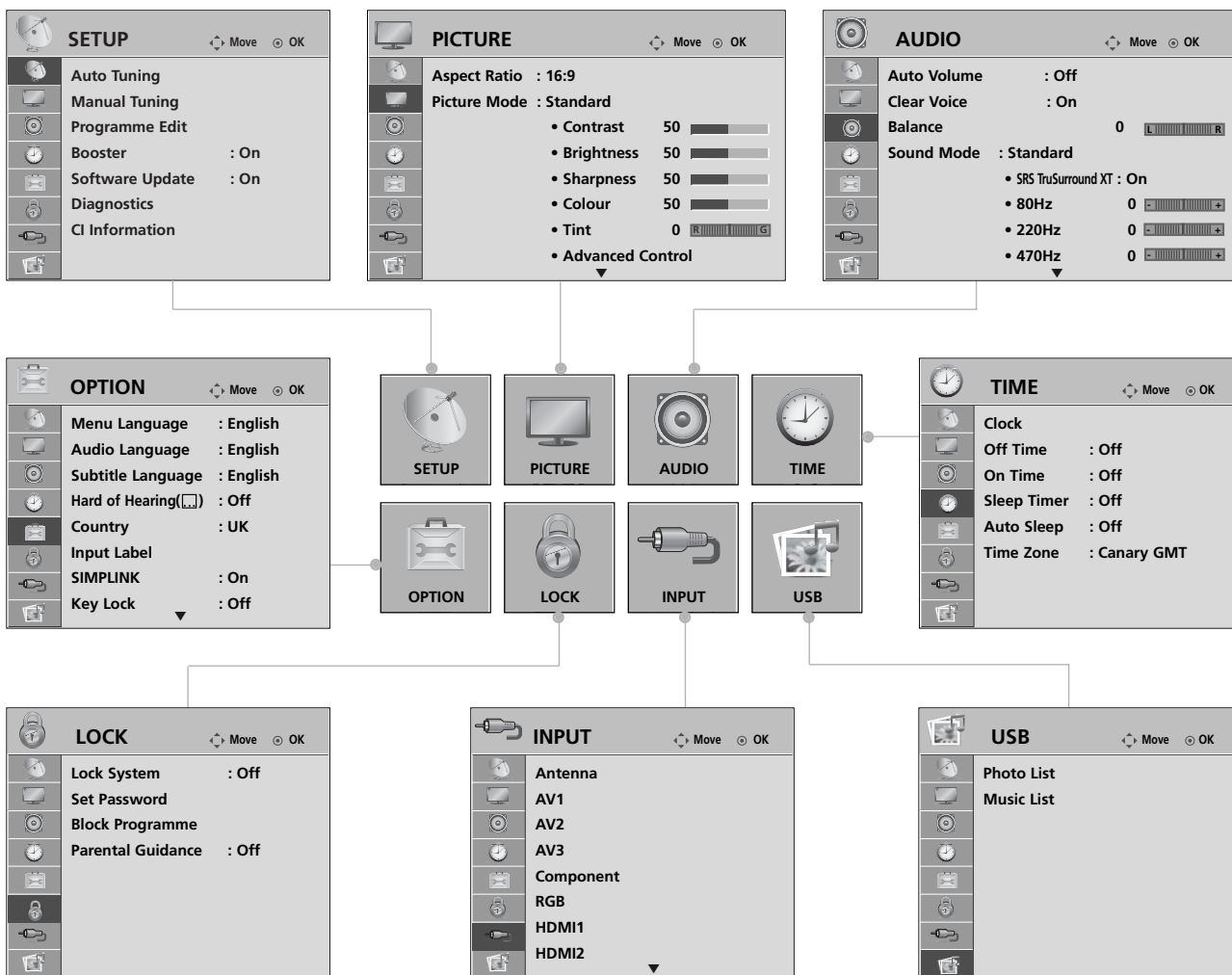

1 Әр мәзірді бейнелеңіз.

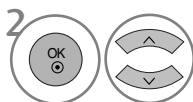

2 Мәзір элементін таңдаңыз.

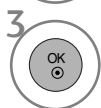

3 Қалқымалы мәзір үстіне жылжытыңыз.

- Қалыпты ТД қарау күйіне оралу үшін MENU түймесін нұқыңыз.
- Алдыңғы мәзір бейнебетіне өту үшін RETURN түймесін басыңыз.

## ! ЕСКЕРІМ

► Егер ҚТ ақпаратын және Күшейткішті Ұқсас күйде мүмкін.

# ТД / БАҒДАРЛАМАСЫН БАСҚАРУҒА ШОЛУ

## Теледидар бекеттерін автоматты икемдеу

Барлық бағдарламаларды жазуға және автоматты іздеу үшін оны қолданыңыз. Автобағдарламалау іске қосылған кезде барлық бұрынғы сақталған қызметтік ақпараттар жойылады.

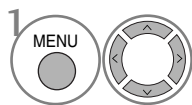

**SETUP** таңдаңыз.

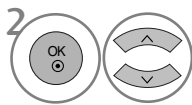

**Auto Tuning** таңдаңыз.

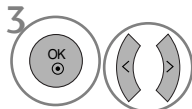

**Yes** таңдаңыз.

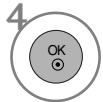

**Auto tuning** таңдаңыз.

- Қолданыңыз ЦИФРЛЫҚ батырмаларды, төртсанды құпиясөзді **Lock System 'On'** («Қосұлы» жүйесін бұғаттау) пункте енгізу үшін.
- Егер сіз автобаптауды сақтағыңыз келсе нұқыңыз **YES** (Иә) батырмалар көмегімен < > . Содан кейін **OK** (Жарайды) батырмасын нұқыңыз. Басқаша таңдаңыз **NO** (Жоқ).

## USB құрылғысын жалғаған кезде

USB құрылғысын жалғаған кезде мына бейнебет өздігінен көрініс береді.

USB құрылғысында жаңа қалтаны үстеу немесе бұрыннан бар қалтаны жою мүмкін емес.

1 USB құрылғысын теледидардың бүйіріндегі **USB IN** ұяшаларына жалғаңыз.

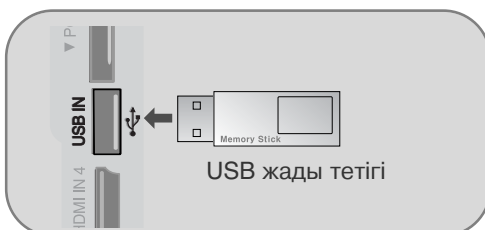

- Бұл USB HDD қолдамайды
- Бұл ТД JPEG және MP3 пішімдерін қолдайды.

2 **PHOTO LIST** немесе **MUSIC LIST** таңдаңыз.



USB құрылғысын ажыратып алу барысында

USB құрылғысын ажыратып алудан бұрын USB EJECT мәзірін таңдаңыз.

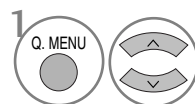

**USB Eject** таңдаңыз.



# Анықтама

## ҚЫЗМЕТ КӨРСЕТУ

Алдын ала бұзылуды болдырмауға болады. Үнемі нақты тазалау теледидар қызметін ұзаққа созады. Тазарту алдында кабель қоректену қосылғыштан алып тастауды ұмытпаңыз.

### Тапзарту экраны

- 1 Мониторды күту бойынша кешкене кеңес. Жұмсақ матаны жылы суға батырып, оған матаны жұмсарту немесе ыдыс жуу заттарын қосыңыз. Матаны құрғақ қылып сығып, экранды сүртіңіз.
- 2 Экраннан артық дымқылды сүтіп, экран толығымен кепкенінше теледидарды қоспаңыз.

### Тұлғаны тазарту

- Тұлғадан шаң мен кірді жұмсақ, құрғақ матамен алып тастаңыз.
- Суллы матаны пайдаланбағаныңызға көзіңізді жеткізіңіз.

### Қосымша пайдаланбау

#### ▲ НАЗАР

- ▶ Егер сіз теледидарды ұзақ уақыт пайдаланбасаңыз (мысалы, демалыс кезінде), найзағай немесе кернеудің болмауы үшін оны қосылғыштан алып тастаңыз.

## Ықшам-дискіде пайдаланушының нұсқаулығын қарау

Ықшам-дискіден пайдаланушының нұсқаулығын қарастыру үшін компьютерде Adobe Acrobat Reader бағдарламасы орнатулы болу керек. Дискідегі ACROD қалтасында орнату бағдарламасы бар. Бағдарламаны орнату үшін, таңдаңыз “My Computer” (Менің компьютерім) → LG қалтасы → “ACROD” қалтасы → және талап етілген тілді екі рет нұқыңыз.

#### Пайдаланушының нұсқаулығын қарау

Жеткізілген ықшам-дискіде пайдаланушы нұсқаулығының электрондық нұсқасы бар.

Ықшам-дискті компьютердің дискенгізгішіне салыңыз.

Біраз уақыттан кейін ықшам-дискіден веб-бет автоматты ашылады (тек қана ОС Windows үшін).

Егер веб-бет автоматты пайда болмаса, пайдаланушы нұсқаулығының файлы ашыңыз

Ашыңыз “My computer” (Менің компьютерім) → “LG” қалтасы → және “index.htm” файлды екі рет нұқыңыз.

## Салмағы

МОДЕЛДЕРІ		32PG60**	42PG60**	50PG60**
		32PG6000-ZA 32PG6010-ZE	42PG6000-ZA 42PG6010-ZE	50PG6000-ZA 50PG6010-ZE
Салмағы	подставкамен	14,3 кг / 31,5 фунт	28 кг / 61,7 фунт	43,65 кг / 96,2 фунт
	подставкасыз	12,2 кг / 26,8 фунт	25 кг / 55,1 фунт	39,7 кг / 87,5 фунт
МОДЕЛДЕРІ		50PG70**		60PG70**
		50PG7000-ZB		60PG7000-ZB
Салмағы	подставкамен	43,65 кг / 96,2 фунт		81,0 кг / 178,6 фунт
	подставкасыз	39,7 кг / 87,5 фунт		65,0 кг / 143,3 фунт

- Жоғарыда көрсетілген техникалық сипаттамалар сапаны жақсарту мақсатында алдын ала құлақтандырусыз өзгертілуі мүмкін.

## Ақаулықты тексеру тізімі

### Құрылғы дұрыс жұмыс істемей тұр.

Қашықтан басқару пульті жұмыс істемейді

- Құрылғы мен қашықтан басқару пульті арасында жұмысқа кедергі келтіретін тосқауыл бар-жоғын тексеріңіз.
- Батареялар үйектілігі дұрыс келтіріліп салынған ба (+ пен +, - пен -)?
- Қашықтан жұмыс істеу режимі дұрыс орнатылған ба: теледидар, бейне магнитофон, т.б.?
- Жаңа батареялар орнатыңыз.

Қуат көзі кенеттен ажыратылып кетеді.

- Ұйқылық таймері орнатылған ба?
- Қуат көзін қосу/ажырату параметрлерін тексеріңіз. Қуат көзі үзілген
- Станцияда Auto sleep режимінде ешқандай хабар тарату іске қосылуы тұрған жоқ.

### Бейне қабылдау қызметі жұмыс істемейді.

Бейне сурет және дыбыс жоқ

- Құрылғының іске қосылғанын тексеріңіз.
- Басқа бір арнаны қосып көріңіз. Хабар тарату стансасында ақаулық болуы мүмкін.
- Қуат көзіне қосу сымы қабырғалық розеткаға сұғылған ба?
- Антеннаның бағытын және / немесе орналасуын тексеріңіз.
- Қабырғадағы қуат көзі розеткасын тексеріңіз, құрылғының қуат көзіне қосу сымы сұғулы болған розеткаға құрылғының басқа қуат көзіне қосу сымын жалғаңыз.

Қске қосқаннан кейін бейне баяу пайда болады

- Бұл қалыпты жайт, іске қосу барысында құрылғы бәсеңдетілген режимде тұрады. Егер бес минуттан кейін бейне пайда болмаса, қызмет көрсету орталығына хабарласыңыз.

Түс жоқ немесе нашар немесе бейне нашар

- Түсті мәзір параметрінде баптаңыз.
- Құрылғы мен бейне магнитофон арасында дұрыс қашықтық сақтаңыз.
- Басқа бір арнаны қосып көріңіз. Хабар тарату стансасында ақаулық болуы мүмкін.
- Бейне магнитофон сымдары дұрыс орнатылған ба?
- Бейне суреттің айқындылығын қалпына келтіру үшін кез келген жетені (функцияны) іске қосыңыз.

Көлденең/тік жолақтар немесе бейне сурет дірілі

- Электр аспабы немесе электр сайманы сияқты жергілікті кедергі жоқ екенін тексеріңіз.

Кейбір арналардан хабар қабылдау нашар

- Стансаны немесе кабельдік теледидар жұмысының ақаулықтары, басқа стансаны баптаңыз.
- Стансаның сигналы әлсіз, әлсіз стансадан хабар қабылдау үшін антеннаның бағытын өзгертіңіз.
- Үқтимал кедергі келтіретін көздер жоғын тексеріңіз.

Суретте сызықтар немесе жіңішке жолақтар бар

- Антеннаны тексеріңіз (Антеннаның бағытын өзгертіңіз).

### Дыбыс қабылдау қызметі жұмыс істемейді.

Бейне сурет дұрыс, ал дыбыс жоқ

- $\triangleleft$  + немесе - батырмасын басыңыз.
- Дыбыс өшірілуі емес пе? **MUTE** (дыбысты өшіру) батырмасын басыңыз.
- Басқа бір арнаны қосып көріңіз. Хабар тарату стансасында ақаулық болуы мүмкін.
- Дыбыс сымдары дұрыс орнатылған ба?

Үндеткіштердің бірінен дыбыс шықпайды

- Дыбыс теңгерімін мәзір параметрінде баптаңыз.

Құрылғының ішінен әдеттен тыс дыбыс шығады

- Айналадағы ауаның ылғалдылығының немесе температураның өзгеруі құрылғыны іске қосу немесе ажырату кезінде түсініксіз дыбыс шығуына себеп болуы мүмкін, және бұл құрылғыда ақаулық бар дегенді білдірмейді.

## ПЛАЗМОВИЙ ТЕЛЕВІЗОР

### Посібник користувача

#### МОДЕЛІ ПЛАЗМОВИХ ТЕЛЕВІЗОРІВ

32PG60\*\*

42PG60\*\*

50PG60\*\*

50PG70\*\*

60PG70\*\*

Будь-ласка уважно ознайомтеся із даною інструкцією перед початком користування пристроєм.

Збережіть його на майбутнє.

Запишіть номер моделі та серійний номер телевізора.

Прочитайте інформацію на етикетці, наклеєній на задню кришку телевізора, і повідомте цю інформацію Вашому дилерові в разі виникнення потреби відремонтувати телевізор.

Надруковано в Кореї

**Розширене керівництво користувача, що містить розширені функції цих телевізорів LG, міститься в електронному вигляді на CD-ROM.**

Для того, щоб його прочитати, вам потрібно відкрити файли за допомогою Персонального комп'ютера (PC) з пристроєм для читання CD-ROM.

# ІНСТРУКЦІЇ З ТЕХНІКИ БЕЗПЕКИ

- Будь ласка, уважно прочитайте ці застереження з безпеки, перш ніж розпочинати експлуатацію виробу.
- Ілюстрації, наведені в цьому керівництві можуть дещо відрізнятися від вашого приладу, оскільки вони є лише прикладами для сприяння поясненню.

**⚠ ПОПЕРЕДЖЕННЯ** Нехтування попереджувальними повідомленнями може призвести до серйозної травми, нещасного випадку або летальних наслідків.

**⚠ УВАГА** Нехтучи застережливими повідомленнями, ви ризикуєте зазнати легких травм або пошкодити цей виріб.

## Застереження стосовно встановлення виробу

### ⚠ ПОПЕРЕДЖЕННЯ



Встановлюйте виріб подалі від джерел тепла, таких як електричні нагрівальні пристрої.

- Це може призвести до ураження електричним струмом, виникнення пожежі, несправної роботи або деформації виробу.



Не використовуйте виріб у приміщенні з підвищеною вологістю, наприклад у ванній кімнаті, або в іншому місці де на нього може потрапити вода.

- Це може спричинити пожежу або ураження електричним струмом!



Якщо відчувається запах диму або інші незвичні запахи, або чути сторонні шуми, висуньте шнур живлення з настінної розетки та зверніться до сервісного центру.

- Якщо продовжити працювати, не вживши відповідних заходів, це може призвести до ураження електричним струмом або виникнення пожежі.

### ⚠ УВАГА



Встановлюйте виріб на плоскій та стійкій поверхні, з якої він не зможе впасти.

- Якщо виріб впаде, він може завдати вам травми або пошкодитись.



Не залишайте виріб під прямим сонячним промінням.

- Це може призвести до пошкодження виробу.



Не розташовуйте продукт у вбудованих конструкціях, наприклад полицях або книжкових шафах.

- Потрібна вентиляція.

## Зауваження стосовно електричного живлення

### ⚠ ПОПЕРЕДЖЕННЯ



Переконайтесь, що шнур живлення підключено до заземленого джерела живлення.

- У протилежному випадку ви можете отримати смертельне ураження електричним струмом або серйозну травму.



Не доторкайтесь до кабелю живлення вологими руками. Крім того, якщо штепсельна розетка волога або вкрита пилом, повністю висушіть її або очистіть від пилу.

- Вас може бути уражено електричним струмом через надмірну вологість.



Під час грози відключіть шнур живлення або сигнальний кабель.

- Існує небезпека ураження електричним струмом або виникнення пожежі.

### ⚠ УВАГА

Уникайте фізичного або механічного ураження кабелю живлення, наприклад, перекручування, стиснення, затискання в дверях або ходіння по ньому. Під час користування, будьте особливо уважними до розеток, вилок і точки, де кабель виходить з пристрою.

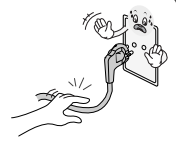

## Застереження стосовно переміщення виробу

### ⚠ ПОПЕРЕДЖЕННЯ

Обов'язково вимикайте виріб. Перш ніж переносити виріб, від'єднайте від нього всі кабелі.

- У протилежному випадку ви можете зазнати смертельного ураження електричним струмом; або виріб може бути пошкоджено.



### ⚠ УВАГА

Не труйте виріб, переносячи його.

- У протилежному випадку ви можете зазнати смертельного ураження електричним струмом; або виріб може бути пошкоджено.



Переносьте монітор, тримаючи його двома руками екраном уперед.

- Якщо виріб впаде, то, пошкодившись, він може спричинити ураження електричним струмом або пожежу. Зверніться до сервісного центру, щоб виконати ремонт.

## Застереження стосовно експлуатації виробу

### ⚠ ПОПЕРЕДЖЕННЯ

Не розбирайте виріб, не ремонтуйте його та не змінюйте його самостійно.

- Може статися пожежа або ураження електричним струмом.

- Зверніться до сервісного центру для перевірки або ремонту виробу.



Для зменшення ризику виникнення пожежі або ураження електричним струмом, бережіть виріб від дощу та вологи. На прилад в жодному разі не повинна капати або розливатися рідина, на нього не можна ставити предмети, заповнені рідиною, наприклад, вази.



### ⚠ УВАГА

Обслуговування повинно виконуватись виключно кваліфікованим персоналом.

Необхідність у технічному обслуговуванні виникає у випадку пошкодження виробу, або його частини, наприклад, кабелю живлення або вилки, розлиття рідини або падіння предметів у виріб, дії дощу або підвищеної вологи, порушення нормальної роботи або падіння.



Уникайте тривалого відображення на екрані нерухомої картини, зазвичай це кадр у режимі паузи відеомагнітофона. При використанні формату 4:3 нерухома картинка може залишитися видимою на екрані.





# ПІДГОТОВЛЕННЯ

## КЕРУВАННЯ З ПЕРЕДНЬОЇ ПАНЕЛІ

- Зображення на ілюстрації можуть не співпадати з виглядом вашого телевізора.
- Якщо корпус приладу покритий захисною плівкою, видаліть захисну плівку і протріть корпус м'якою тканиною.

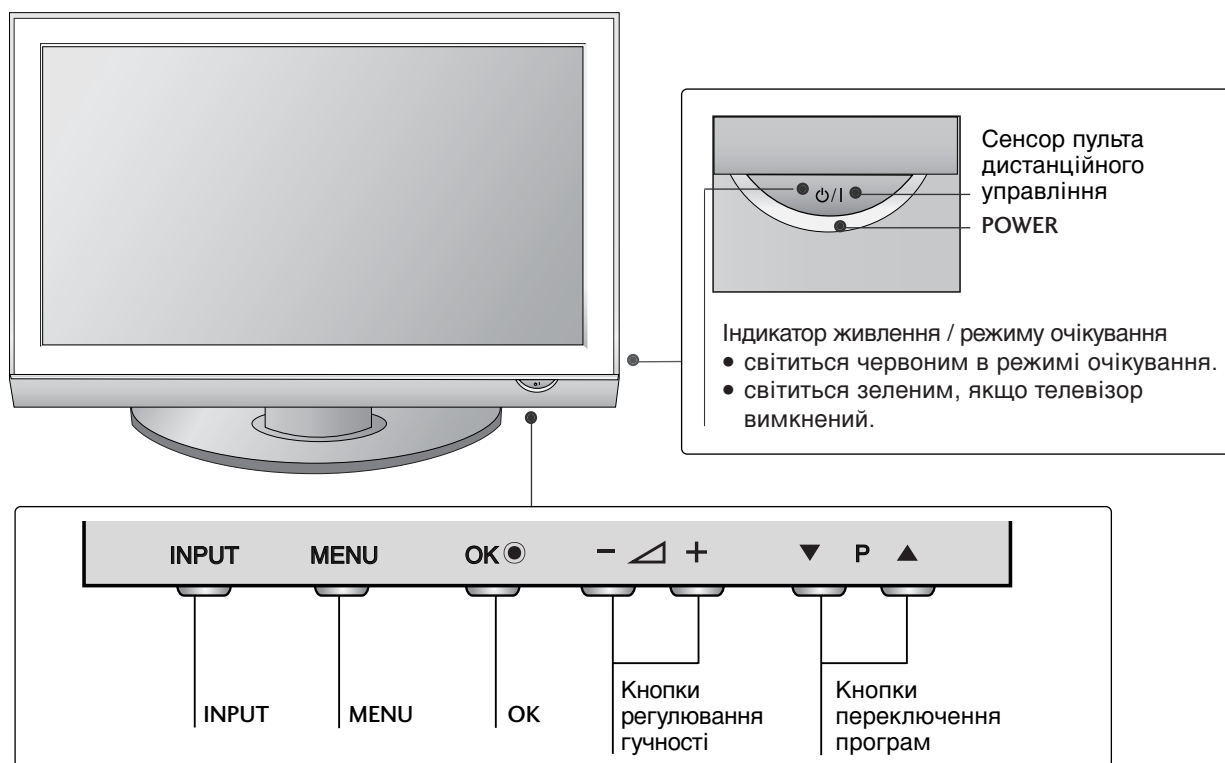

## УСТАНОВКА БЕЗ НАСТІЛЬНОЇ ПІДСТАВКИ

При монтажі телевізора на стіні закрийте місце приєднання настільної підставки захисною кришкою.

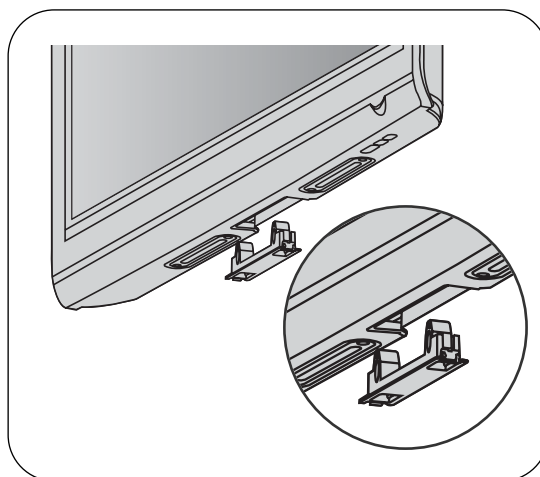

# ПІДГОТОВЛЕННЯ

## ІНФОРМАЦІЯ ПРО ЗАДНЮ ПАНЕЛЬ

- Зображення на ілюстрації можуть не співпадати з виглядом вашого телевізора.

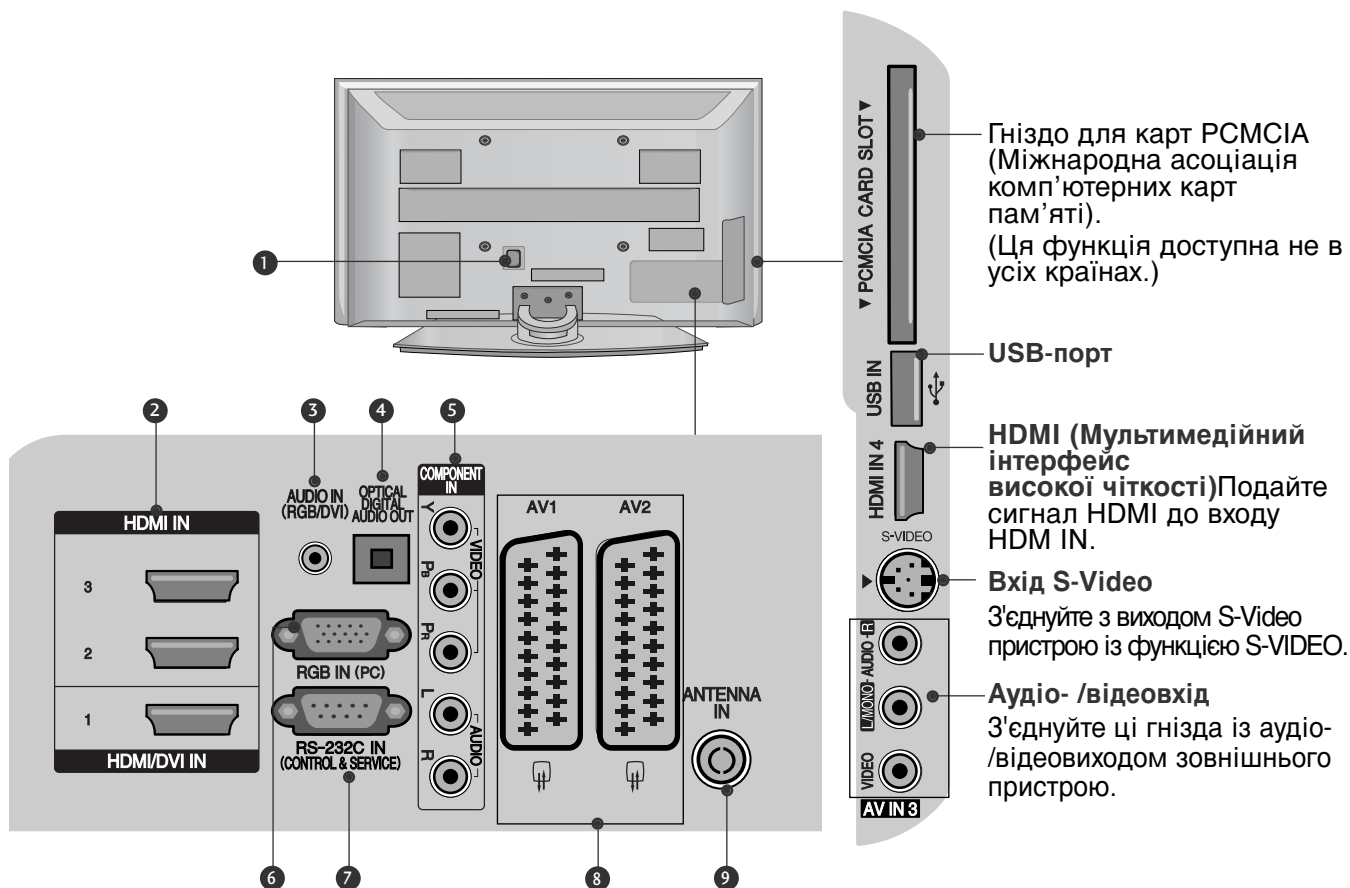

### 1 Роз'єм для підключення шнура живлення

Цей телевізор працює від джерела змінного струму. Напряга вказана на сторінці Характеристик телевізора. Заборонено підключати телевізор до джерела постійного струму.

### 2 HDMI (Мультимедійний інтерфейс високої чіткості)

Подайте сигнал HDMI до входу HDM IN. Або сигнал DVI(VIDEO) до порту HDMI/DVI за допомогою кабелю DVI або HDMI.

### 3 Аудіо вхід RGB/DVI

Вхід для прийому аудіосигналу від комп'ютера або цифрового телебачення.

### 4 OPTICAL DIGITAL AUDIO OUT (Цифровий оптичний аудіовихід)

Підключення цифрового аудіо з різних типів обладнання.

Примітка: В режимі очікування ці порти не працюють.

### 5 Компонентний вхід

З'єднайте ці гнізда із виходами компонентного відео- /аудіосигналу зовнішнього пристрою.

### 6 Вхідний порт RGB

Для прийому відеосигналу з комп'ютера.

### 7 ГНІЗДО ВХОДУ RS-232C (CONTROL&SERVICE)

Підключайте серійний порт контрольних пристроїв до роз'єму RS-232C.

### 8 Роз'єми євро-скарт (AV1/AV2)

З'єднайте ці роз'єми із входом або виходом зовнішнього пристрою.

### 9 Антенний вхід

Роз'єм для підключення RF-антени.

# АКУРАТНО ПОСТАВТЕ ТЕЛЕВІЗОР , НЕ ДОПУСКАЮЧИ ЙОГО ПЕРЕКИДАННЯ.

- Необхідні компоненти для монтажу телевізора на стіні потрібно придбати окремо.
- Установіть телевізор ближче до стіни, щоб він не міг перекинутися при поштовху.
- Нижче наведені інструкції по правильній установці пристрою шляхом його надійного закріплення на стіні так, щоб він не впав, якщо його потягнути до себе. Це виключить можливість падіння телевізора і травмування людей, а також запобіжить пошкодженню пристрою. Не дозволяйте дітям забиратися на телевізор і висіти на ньому.

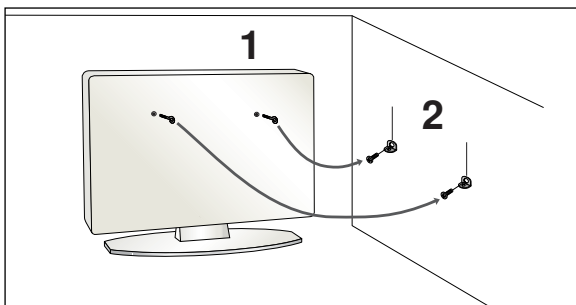

- 1** Використайте болти з кільцями та кронштейни/болти телевізора, щоб зафіксувати телевізор на стіні, як показано на малюнку.  
(Якщо на телевізорі в місцях для гвинтів з вушком установлені гвинти, викрутіть їх перед установленням гвинтів з вушком).  
\* Вкрутіть болти з кільцями або кронштейни/болти телевізора і надійно затягніть їх у верхніх отворах.
- 2** Зафіксуйте кронштейни на стіні за допомогою окремих болтів. Кронштейни, прикріплені до стіни, повинні співпадати по висоті з кронштейнами телевізора.

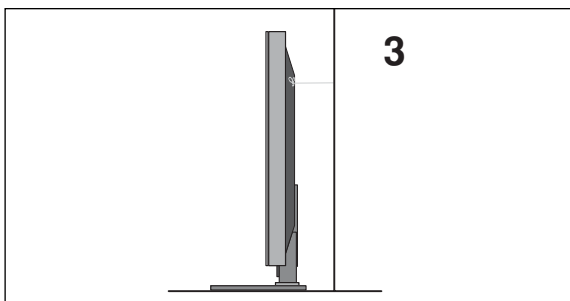

- 3** Прив'яжіть телевізор до кронштейна за допомогою міцної мотузки. Задля більшої безпеки рекомендується прив'язати мотузку таким чином, щоб вона знаходилась в горизонтальному положенні між стіною та телевізором.

## ! ПРИМІТКА

- ▶ Якщо необхідно перенести телевізор у інше місце, спершу розв'яжіть мотузку.
- ▶ Використовуйте відповідний тримач для телевізора або комод, який достатньо великий і міцний, щоб витримати вагу телевізора.
- ▶ Задля безпечного використання телевізора впевніться, що висота кронштейна, прикріпленого до стіни, відповідає висоті телевізора.

# ПІДГОТОВЛЕННЯ

## ЗАДНЯ КРИШКА ДЛЯ РОЗТАШУВАННЯ ДРОТІВ

■ Зображення на ілюстрації можуть не співпадати з виглядом вашого телевізора.

### 42PG60\*\*

- 1 Підключіть необхідні кабелі.  
Інструкції по підключенню зовнішнього обладнання див. у розділі «Підключення зовнішнього обладнання».

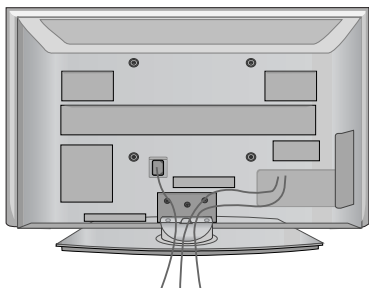

- 2 Установіть КОРОБ ДЛЯ КАБЕЛІВ як показано на малюнку.

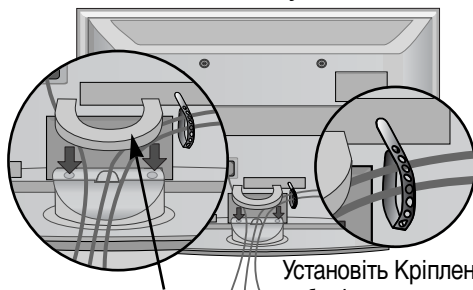

Установіть Кріплення для кабелів як показано на малюнку і закріпіть кабелі

### 50PG60\*\*, 50/60PG70\*\*

- 1 Підключіть необхідні кабелі.  
Інструкції по підключенню зовнішнього обладнання див. у розділі «Підключення зовнішнього обладнання».

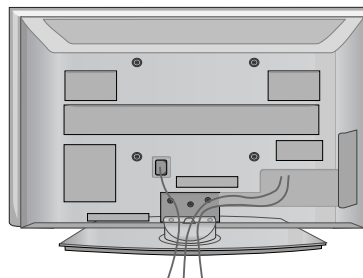

- 2 Установіть КОРОБ ДЛЯ КАБЕЛІВ як показано на малюнку.

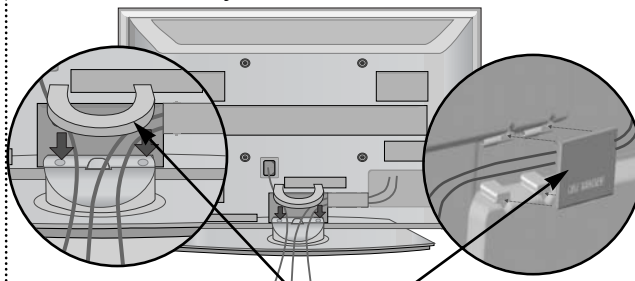

Короб для кабелів

### Як зняти короб для кабелів

#### 42PG60\*\*

У моделі 42PG60\*\* натисніть посередині ЗАЖИМУ УТРИМУВАЧА КАБЕЛІВ, тоді потягніть його вгору.

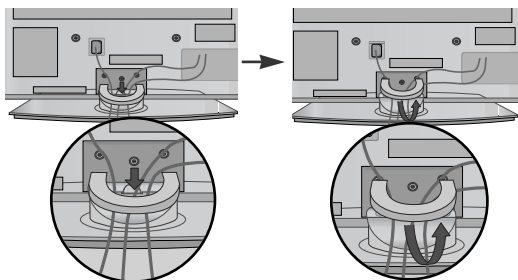

#### 50PG60\*\*, 50/60PG70\*\*

Візьміть **КОРОБ ДЛЯ КАБЕЛІВ** двома руками і потягніть вгору.



Натисніть на два фіксатори і від'єднайте КОРОБ ДЛЯ КАБЕЛІВ від телевізора.

### ! ПРИМІТКА

- Не використовуйте КОРОБ ДЛЯ КАБЕЛІВ для піднімання телевізора.
- Падіння телевізора загрожуватиме йому пошкодженням, а Вам травмуванням.

- Телевізор можна встановлювати різними способами, наприклад на стіні чи на столі.
- Телевізор розроблений для розміщення в горизонтальному положенні.

### ЗАЗЕМЛЕННЯ

Обов'язково заземліть телевізор для попередження ураження електрострумом. Якщо заземлити телевізор неможливо, зверніться до кваліфікованого майстра із проханням встановити окремий автоматичний пристрій припинення подачі струму. Не намагайтесь заземлити пристрій шляхом його приєднання до телефонних ліній, громовідводів чи газових труб.

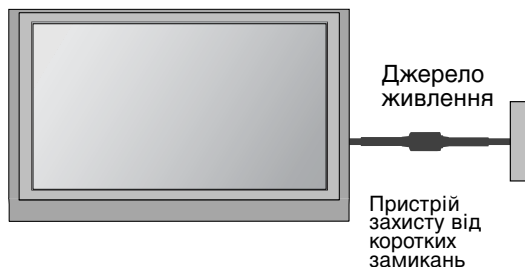

## Встановлення на підставці на горизонтальній поверхні

Для забезпечення достатньої циркуляції повітря залишіть 4 дюйми (10 см) відстані з кожного боку та до стіни.

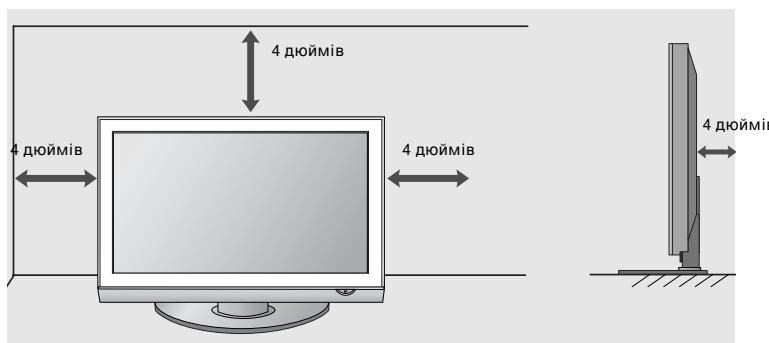
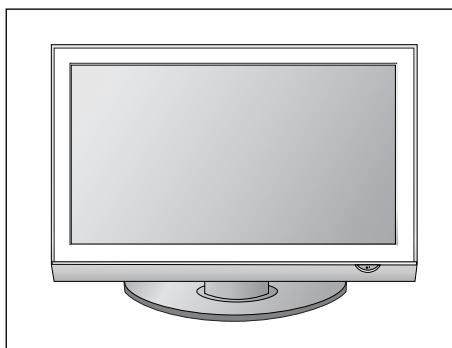

## Закріплення на стіні в горизонтальному положенні

Для забезпечення достатньої циркуляції повітря залишіть 4 дюйми (10 см) відстані з кожного боку та до стіни. Детальну інструкцію із закріплення телевізора на стіні можна отримати у Вашого дилера. Див. додатковий Посібник із встановлення телевізора на стіні із нахилом за допомогою кронштейнів.

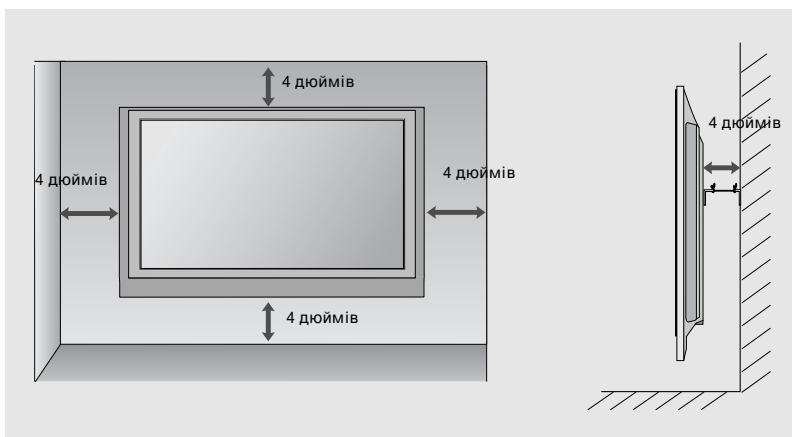
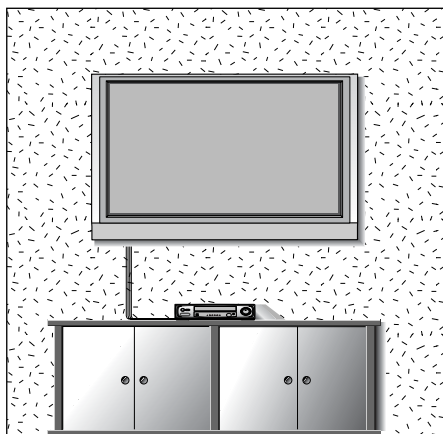

# ПІДГОТОВЛЕННЯ

- Для запобігання пошкодженню обладнання, ніколи не вставляйте кабелі живлення до завершення підключення всього обладнання.

## ПІДКЛЮЧЕННЯ АНТЕНИ

- Для оптимальної якості зображення, налаштуйте напрямок антени.
- Кабель та конвертер антени не входять в комплект.

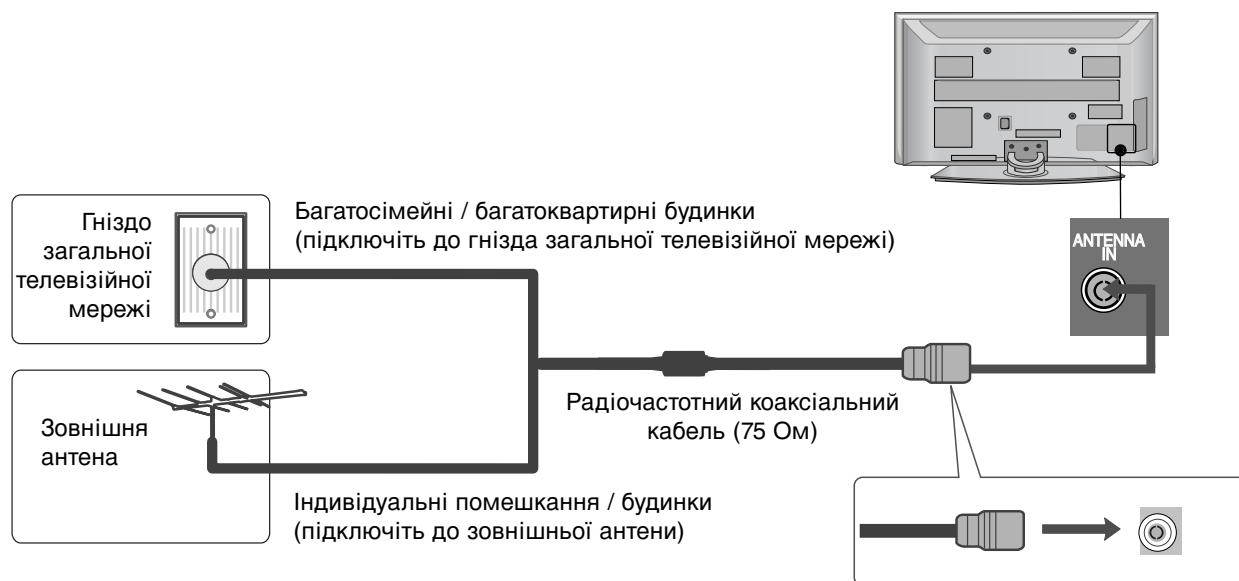

- В місцях з поганим сигналом, для покращення якості зображення, підключіть до антени підсилювач сигналу, як показано праворуч.
- Якщо вам потрібно розділити сигнал для двох телевізорів, використовуйте для підключення розгалужувач сигналу антени.

# ПЕРЕГЛЯД ТБ / КЕРУВАННЯ ПРОГРАМАМИ

## ФУНКЦІЇ КНОПОК ПУЛЬТА ДИСТАНЦІЙНОГО УПРАВЛІННЯ

Коли користуєтесь пультом дистанційного управління (ДУ), направляйте його на сенсор пульта ДУ на телевізорі.

### MODE

Вибирає режим роботи пульта ДУ.

### Q. MENU

швидкий виклик настройок для даного джерела сигналу (Aspect Ratio, Power Saving, Clear Voice, Picture Mode, Sound Mode, Audio, Sleep Timer, USB Eject.)

### MENU

Вибирає меню.

Закриває всі екранні меню та повертає телевізор до трансляції телевізійної програми з будь-якого меню.

### КНОПКА ЗБІЛЬШЕННЯ / ЗМЕНШЕННЯ ГУЧНОСТІ

Збільшує/зменшує рівень гучності.

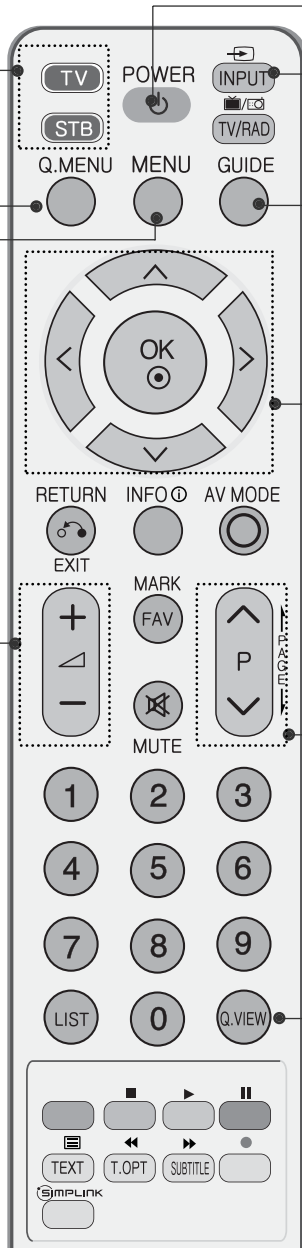

### POWER

Вмикає та вимикає телевізор та будь-які інші запрограмовані пристрої в залежності від режиму.

### INPUT

Зовнішній режим введення змінюється у звичайній послідовності. Вмикає пристрій з режиму очікування.

### GUIDE (Керівництво)

Показує схему програм.

### КНОПКИ НАВІГАЦІЇ (Вгору/вниз/вліво/вправо)

Дозволяють переміщуватись по екранних меню і регулювати системні настройки на свій смак.

### OK

Натисніть, щоб прийняти свій вибір або побачити поточний режим.

### КНОПКА ПЕРЕКЛЮЧЕННЯ КАНАЛІВ

Натискайте, щоб переключати канали, збережені в режимі ручного пошуку.

### Q.VIEW

Натисніть, щоб повернутись до програми, яку Ви переглядали попередньою.

## Вставлення батарейок

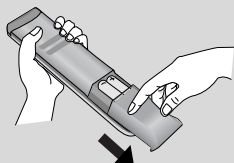

- Відкрийте кришку відсіку батарейок зі зворотного боку пульта та вставте батарейки, правильно зіставивши полюси (+ із +, - із -).
- Вставте дві батарейки 1,5 В AAA. Не вставляйте старі або використані батарейки з новими.
- Закрийте кришку.

# ПЕРЕГЛЯД ТБ / КЕРУВАННЯ ПРОГРАМАМИ

## Увімкнення телевізора

- Функції телевізора можна використовувати, коли він увімкнений.

- 1 Спершу правильно приєднайте шнур живлення.  
В цей момент телевізор увімкнеться в режимі очікування.
- 2 Щоб увімкнути телевізор в режимі очікування, натисніть кнопки  $\Phi$  / I, INPUT або P  $\blacktriangle$  або  $\blacktriangledown$  (or P  $\wedge$   $\vee$ ) на телевізорі або натисніть кнопки POWER, INPUT, P  $\wedge$   $\vee$  кнопки з цифрами (0~9) на пульті дистанційного управління, після чого телевізор увімкнеться.

### Запуск програми установки

Коли при увімкненні телевізора на екрані з'явиться екранне меню, ви зможете настроїти параметри Language (Мова), Country (Країна), Time Zone (Часовий пояс), Auto programme tuning (Автоматична настройка програм).

#### ПРИМІТКА:

- а. Воно автоматично зникне приблизно через 40 секунд, якщо ви не натиснете жодну клавішу.
- б. Натисніть клавішу RETURN для зміни поточного екранного меню на попереднє.
3. У країнах, де відсутні єдині стандарти цифрового телебачення, деякі функції цифрового телебачення можуть бути недоступні, в залежності від характеристик цифрового телемовлення.

## Мова екранного меню/ Вибір країни (додатково)

Меню керівництва по встановленню з'являється на екрані телевізора під час першого вмикання.

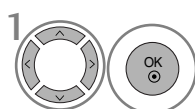

Виберіть потрібну мову.

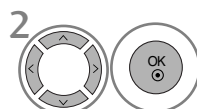

Виберіть вашу країну.

### \* Якщо ви хочете змінити Установки Мови/Країни

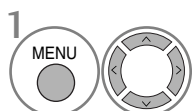

Виберіть **OPTION**.

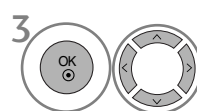

Виберіть потрібну мову або країну.

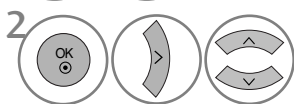

Виберіть **Menu Language** або **Country**.

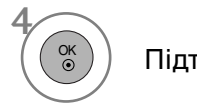

Підтвердьте.

### ! ПРИМІТКА

- ▶ Якщо установки не закінчено відповідно до "Інструкцій з установки" натисканням кнопки RETURN або по закінченні часу виведення на дисплей меню OSD, вони знову з'являться на екрані після вмикання пристрою.
- ▶ У разі неправильного вибору країни телетекст може неправильно виводитись на екран, і можуть виникнути інші проблеми під час роботи з телетекстом.
- ▶ Функція CI (Загальний інтерфейс) може бути незадіяною в залежності від умов телемовлення країни.
- ▶ Елементи керування режиму DTV можуть бути неробочими, якщо цей режим не підтримується телемовленням регіону.
- ▶ \* У країнах, де відсутні єдині стандарти цифрового телебачення, деякі функції цифрового телебачення можуть бути недоступні, в залежності від характеристик цифрового телемовлення.



# ВИБІР ЕКРАННИХ МЕНЮ І РЕГУЛЮВАННЯ ПАРАМЕТРІВ

Вигляд екранних меню Вашого телевізора може несуттєво відрізнятись від малюнків у цьому посібнику.

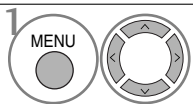
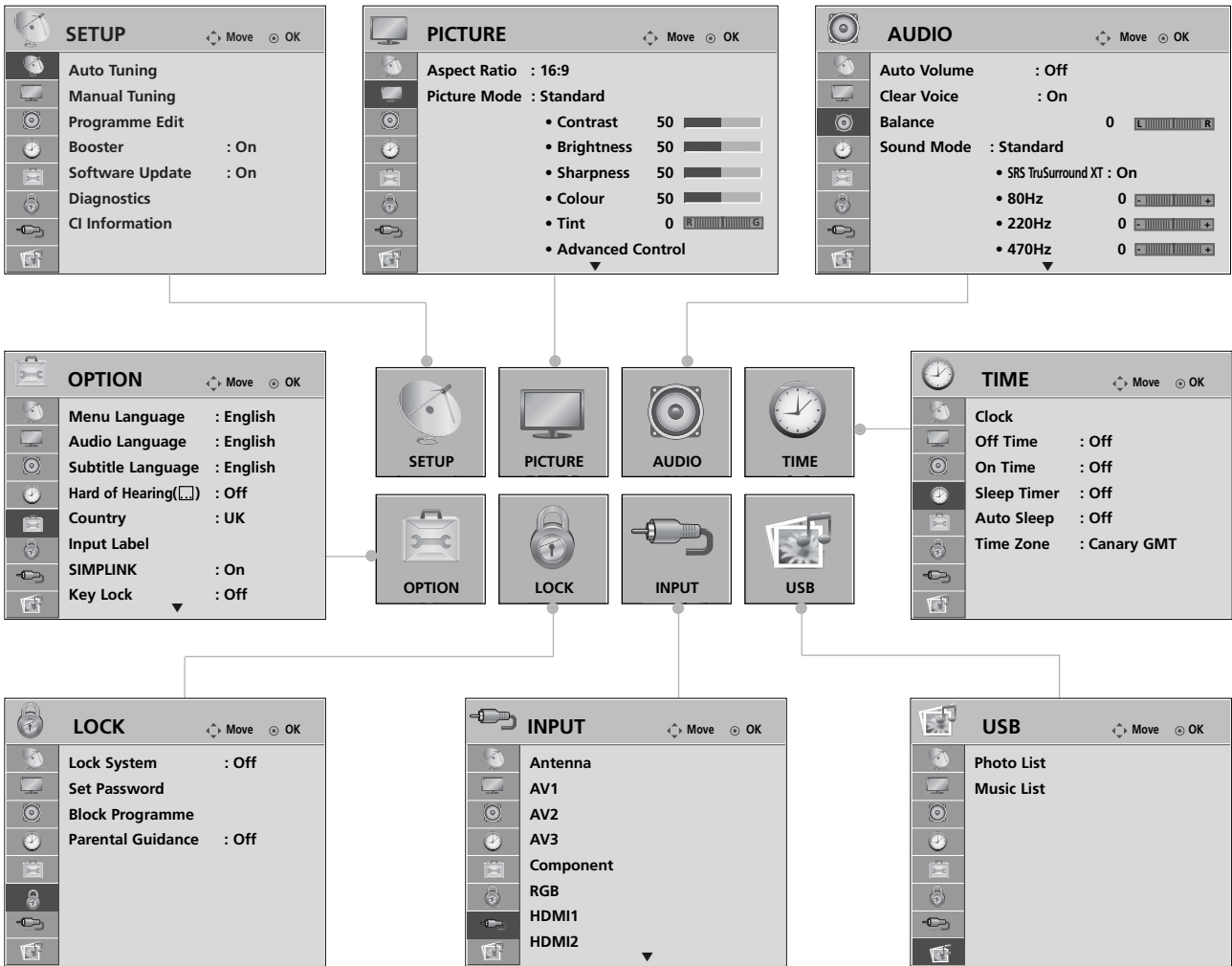

1 Відкрийте меню з потрібними настройками.

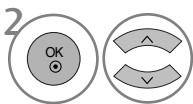

2 Виберіть настройку.



3 Відкрийте спливаюче меню.

- Для повернення до нормального режиму перегляду ТВ натисніть кнопку **MENU**
- Для повернення до попереднього меню натисніть кнопку **RETURN**.

## ! ПРИМІТКА

► Функції **CI Information** і **Booster** недоступні в аналоговому режимі.

# ПЕРЕГЛЯД ТБ / КЕРУВАННЯ ПРОГРАМАМИ

## Автоматична настройка програм

Користуйтеся цим для автоматичного пошуку і збереження всіх програм.

При автоматичному програмуванні каналів уся попередньо збережена сервісна інформація буде видалена.

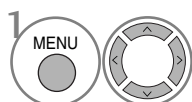
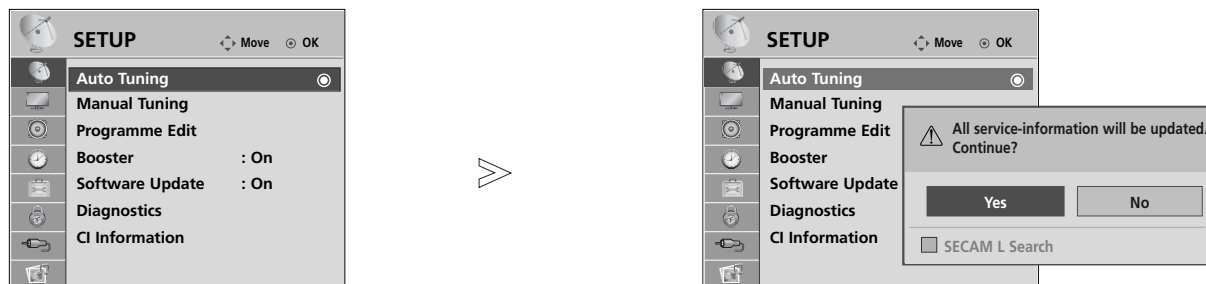

Виберіть **SETUP**.

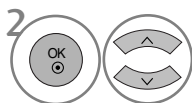

Виберіть **Auto Tuning**.

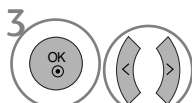

Виберіть **Yes**.

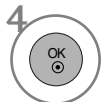

Виконайте команду **Auto tuning**.

- В режимі Блокування системи «Увімкнене» введіть пароль з 4 символів, за допомогою клавіш з цифрами.
- Якщо ви хочете продовжити автоматичну настройку, оберіть **TAK**, за допомогою клавіші **<** або **>**. Потім, натисніть клавішу **OK**. В іншому випадку, натисніть **HI**.

## При підключенні USB-пристрою

При підключенні USB-накопичувача автоматично відображається це вікно.

Ви не можете створювати нові або видаляти існуючі папки на підключеному USB-пристрої.

1 Підключіть USB-пристрій до роз'єму USB IN на задній панелі телевізора.

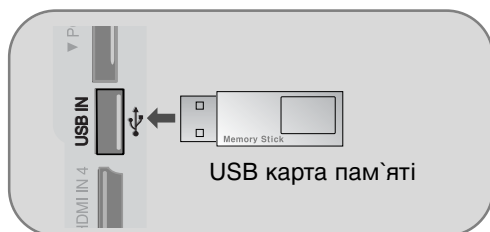

- Робота з жорсткими дисками USB HDD не підтримується.
- Даний телевізор підтримує формати JPEG і MP3.

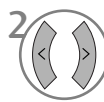

Виберіть **PHOTO LIST** (Список фотографій) або **MUSIC LIST** (Список музичних файлів).

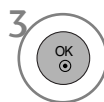

### При відключенні USB-пристрою

Перед відключенням USB-пристрою виберіть меню **USB EJECT**.

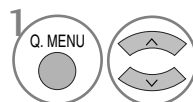

Виберіть **USB Eject**.



# ДОДАТОК

## ОБСЛУГОВУВАННЯ

Неполадки на ранній стадії користування можна попередити. Обережне і регулярне чищення може збільшити строк служби Вашого нового телевізора. Обов'язково вимкніть живлення та **УВАГА:** вийміть вилку шнура живлення з розетки перед тим, як приступити до чищення телевізора.

### Чищення екрана

- 1 Пропонуємо спосіб чищення, який дозволить на деякий час захистити екран від пилу. Змочіть м'яку тканину в ледь теплій воді з додаванням невеликої кількості засобу для пом'якшення тканин або миючого засобу для посуду. Викрутіть тканину майже насухо і протріть нею екран.
- 2 Заберіть надлишок води з екрана і дозвольте йому висохнути на повітрі перед тим, як вмикати телевізор.

### Чищення корпусу

- Щоб почистити корпус телевізора від бруду або пилу, протріть його м'якою, сухою тканиною без ворсу.
- Забороняється використовувати мокру тканину.

### Тривала відсутність

#### ▲ УВАГА

- ▶ Якщо Ви плануєте залишити телевізор без догляду на тривалий час (наприклад, під час відпустки), рекомендується вийняти вилку шнура живлення з розетки для попередження можливих пошкоджень від стрибків напруги або ударів блискавки.

## Перегляд Керівництва користувача на компакт-диску

Для перегляду Керівництва користувача на компакт-диску на вашому ПК має бути встановлений Adobe Acrobat Reader. Компакт-диск має папку "ACRORD", у якій міститься програма його інсталяції. Якщо ви бажаєте встановити ці програми, відкрийте "My Computer" (Мій комп'ютер) → Відкрийте "LG" → Відкрийте "ACRORD" → та двічі клацніть на вашій мові.

#### Для перегляду Керівництва користувача

Файли керівництва користувача знаходяться на компакт диску, що постачається разом із приладом. Вставте отриманий компакт-диск у привід компакт-дисків свого ПК. Через деякий час автоматично відкриється веб-сторінка з компакт-диска (тільки для операційної системи Windows) Якщо веб-сторінка не з'являється автоматично, відкрийте безпосередньо Керівництво користувача. Відкрийте "My computer" (Мій комп'ютер) → Відкрийте "LG" → Відкрийте файл "index.htm".

## Вага

МОДЕЛІ		32PG60**	42PG60**	50PG60**
		32PG6000-ZA 32PG6010-ZE	42PG6000-ZA 42PG6010-ZE	50PG6000-ZA 50PG6010-ZE
Вага	разом з підставкою	14,3 кг / 31,5 фунтів	28 кг / 61,7 фунтів	43,65 кг / 96,2 фунтів
	без підставки	12,2 кг / 26,8 фунтів	25 кг / 55,1 фунтів	39,7 кг / 87,5 фунтів
МОДЕЛІ		50PG70**	60PG70**	
		50PG7000-ZB	60PG7000-ZB	
Вага	разом з підставкою	43,65 кг / 96,2 фунтів	81,0 кг / 178,6 фунтів	
	без підставки	39,7 кг / 87,5 фунтів	65,0 кг / 143,3 фунтів	

- Вищенаведені характеристики можуть бути змінені без попереднього повідомлення з метою удосконалення.

## УСУНЕННЯ НЕПОЛАДОК

### Телевізор не працює як слід

<b>Пульт дистанційного управління не працює</b>	<ul style="list-style-type: none"> <li>Впевніться, що між телевізором та пультом дистанційного управління немає перешкод.</li> <li>Чи правильно вставлені батарейки (+ до +, - до -)?</li> <li>Чи вибраний правильний режим роботи пульта дистанційного управління: TV, VCR тощо.?</li> <li>Замініть батарейки.</li> </ul>
<b>Живлення раптово вимикається</b>	<ul style="list-style-type: none"> <li>Можливо, встановлено таймер вимкнення?</li> <li>Перевірте настройки управління живленням. Живлення переривається.</li> <li>Немає сигналу на увімкненому каналі, тоді як увімкнено функцію автоматичного вимкнення.</li> </ul>

### Телевізор не працює як слід.

<b>Немає зображення і звуку</b>	<ul style="list-style-type: none"> <li>Перевірте, чи телевізор увімкнено.</li> <li>Спробуйте переключити на інший канал. Проблема може полягати в трансляції.</li> <li>Чи вставлена вилка шнура живлення у розетку?</li> <li>Перевірте спрямування та розміщення антени.</li> <li>Перевірте розетку на справність, увімкнувши в неї інший пристрій.</li> </ul>
<b>Зображення з'являється повільно після увімкнення</b>	<ul style="list-style-type: none"> <li>Це нормальне явище, оскільки зображення завжди приглушене під час процедури увімкнення телевізора. Зверніться до свого сервісного центру, якщо зображення не з'явилося після п'яти хвилин.</li> </ul>
<b>Відсутній колір або низька якість кольору та зображення</b>	<ul style="list-style-type: none"> <li>Відрегулюйте параметр Color (Колір) у відповідному меню.</li> <li>Підтримуйте достатню відстань між телевізором та відеомагнітофоном.</li> <li>Спробуйте переключити на інший канал. Проблема може полягати в трансляції.</li> <li>Чи правильно підключені кабелі відеосигналу?</li> <li>Увімкніть будь-яку функцію, яка відновить яскравість зображення.</li> </ul>
<b>Горизонтальні/вертикальні смуги або миготіння зображення</b>	<ul style="list-style-type: none"> <li>Перевірте, чи немає поблизу джерела перешкод на зразок електричного пристрою чи інструменту.</li> </ul>
<b>Поганий прийом на деяких каналах</b>	<ul style="list-style-type: none"> <li>Ймовірно, виникли проблеми на телевізійній станції чи у постачальника послуг кабельного телебачення. Переключіть канал.</li> <li>Слабкий сигнал телевізійного передавача. Спрямуйте антену в бік джерела сильнішого сигналу.</li> <li>Пошукайте джерела можливих перешкод.</li> </ul>
<b>Лінії або інші спотворення зображення</b>	<ul style="list-style-type: none"> <li>Перевірте антену (спрямуйте антену в інший бік).</li> </ul>

### Немає звуку

<b>Зображення якісне, але немає звуку</b>	<ul style="list-style-type: none"> <li>Натисніть кнопку регулювання рівня гучності  +/- (або Volume).</li> <li>Можливо звук вимкнено? Натисніть кнопку MUTE.</li> <li>Спробуйте переключити на інший канал. Проблема може полягати в трансляції.</li> <li>Чи правильно підключені кабелі аудіосигналу?</li> </ul>
<b>Один із гучномовців не працює</b>	<ul style="list-style-type: none"> <li>Відрегулюйте Balance (Баланс) у відповідному меню.</li> </ul>
<b>Дивні звуки лунають зсередини телевізора</b>	<ul style="list-style-type: none"> <li>Зміна вологості чи температури оточення може призвести до виникнення незвичайних звуків в момент вмикання або вимикання телевізора. Це не є несправністю.</li> </ul>



**LG Electronics Inc.**