



Жидкокристаллические телевизоры

ПЛАЗМЕННЫЕ ТВ

Руководство пользователя

МОДЕЛИ

Жидкокристаллических
телевизоров

37LF6* 37LY9*
42LF6* 42LY9*
47LF6* 47LY9*
52LF6* 52LY9*
37LF7*
42LF7*

МОДЕЛИ

ПЛАЗМЕННЫХ ТВ

50PF9*
60PF9*

Перед тем, как пользоваться вашим телевизором, пожалуйста, внимательно прочтите данное Руководство. Сохраните его для использования в будущем. Запишите номер модели и серийный номер телевизора. Когда вам понадобится техническое обслуживание телевизора, посмотрите на табличке, прикрепленной к задней крышке, и сообщите в сервисный центр следующую информацию.

Расширенное руководство пользователя, в котором описаны дополнительные функции этого телевизора LG, есть на компакт-диске в электронном виде.

Чтобы прочитать его, вставьте компакт-диск в компьютер и откройте нужный файл.

Инструкции по технике безопасности

- Прежде чем пользоваться устройством, внимательно прочитайте эти инструкции по технике безопасности.
- Иллюстрации в этом руководстве могут немного отличаться от вашего устройства и приведены здесь только для примера.

ОПАСНО Пройгнорировав такое предупреждение, можно получить серьезную травму. Возможен несчастный случай или смертельный исход.

ВНИМАНИЕ Пройгнорировав такое сообщение, можно получить легкую травму или повредить устройство.

Меры предосторожности при установке устройства

ОПАСНО



Держите устройство вдали от источников тепла, например электронагревателей.

- Несоблюдение этого правила может привести к поражению электрическим током, пожару, неправильной работе или деформации устройства.



Не используйте устройство в местах повышенной влажности, например в ванной комнате, или там, где оно может намокнуть.

- Иначе возможен пожар или поражение электрическим током.



При появлении запаха дыма, других запахов или необычных звуков выньте кабель питания из розетки и обратитесь в сервисный центр.

- Использование неисправного устройства может привести к поражению электрическим током или пожару.

ВНИМАНИЕ



Устройство должно стоять на плоской и устойчивой поверхности, откуда оно не может упасть.

- Если устройство упадет, оно может быть повреждено, а вы можете получить травму.



Защищайте устройство от прямого солнечного света.

- Иначе возможно повреждение устройства.



Не ставьте устройство в отсеки стенок и книжных шкафов.

- Вентиляция обязательна.

Меры защиты от поражения электрическим током

ОПАСНО



Убедитесь в том, что розетка, в которую вставлен кабель питания, заземлена.

- Иначе возможно поражение электрическим током или травма.



Не прикасайтесь к вилке мокрыми руками. Если контакты мокрые или пыльные, насухо вытрите вилку или сотрите с нее пыль.

- Избыточная влага может привести к поражению электрическим током.



Во время грозы отсоединяйте кабель питания и сигнальный кабель.

- Иначе возможно поражение электрическим током или пожар.

ВНИМАНИЕ

Защищайте кабель питания от физического или механического повреждения. Нельзя перекручивать, сгибать, пережимать кабель, наступать на него и зажимать дверью. Обращайте особое внимание на разъемы, стенные розетки и место, где кабель выходит из устройства.

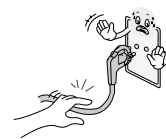

Меры безопасности при перемещении устройства

ОПАСНО

Убедитесь в том, что устройство выключено. Прежде чем перемещать устройство, отсоедините от него все кабели.

- Иначе возможно повреждение устройства или поражение электрическим током.



ВНИМАНИЕ

Во время перемещения не подвергайте устройству тряске и ударам.

- Иначе возможно повреждение монитора или поражение электрическим током.

При переноске держите устройство двумя руками экраном вперед.

- Если вы уроните устройство, то поврежденное устройство может стать причиной поражения электрическим током или пожара. Обратитесь в сервисный центр для ремонта.



Меры безопасности при эксплуатации устройства

ОПАСНО

Не следует самостоятельно разбирать, ремонтировать и модифицировать устройство.

- Возможно поражение электрическим током или пожар.
- Для проверки, калибровки или ремонта устройства обращайтесь в сервисный центр.



Чтобы уменьшить риск пожара или поражения электрическим током, защищайте устройство от дождя и влаги. На устройстве не должны попадать капли жидкости или брызги. Нельзя также ставить на него предметы, наполненные жидкостью (например, вазы).



ВНИМАНИЕ

Устройства должно обслуживаться только специалистами. Обслуживание требуется, когда устройство было повреждено каким-либо образом (поврежден кабель питания или разъем, пролита жидкость, внутрь попал посторонний предмет, устройство пострадало от дождя или влаги, устройство не работает должным образом, или его уронили).



Не оставляйте на экране статическое изображение в течение продолжительного периода времени (напр. видео в режиме паузы), поскольку зафиксированное изображение может проявиться на экране. Это известно как «выжигание» изображения. Гарантия производителя не распространяется на эффект выжигания изображения.



Введение

ЭЛЕМЕНТЫ УПРАВЛЕНИЯ ПЕРЕДНЕЙ ПАНЕЛИ

- На рисунке показана упрощенная схема передней панели телевизора. Приведенная здесь схема может несколько отличаться от реальной.
- Если на изделии прикреплена защитная пленка, удалите пленку и протрите изделие тканью для полировки.

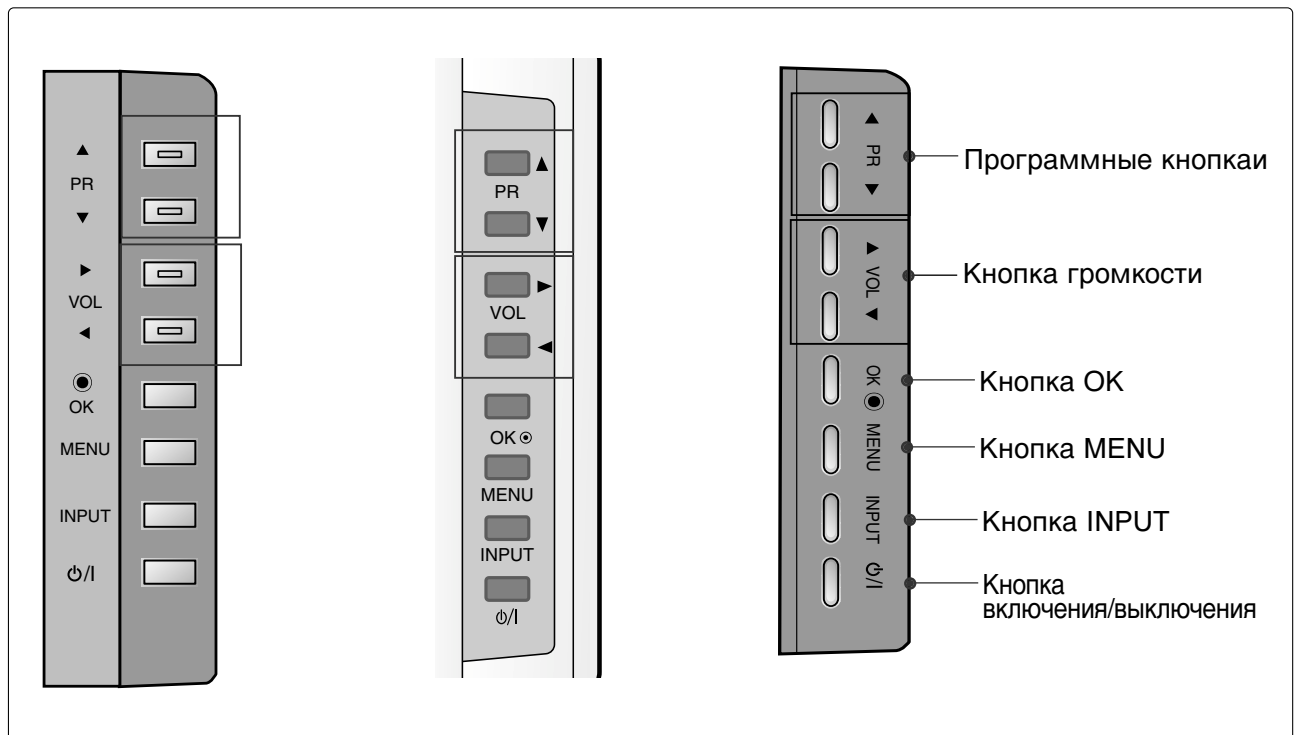
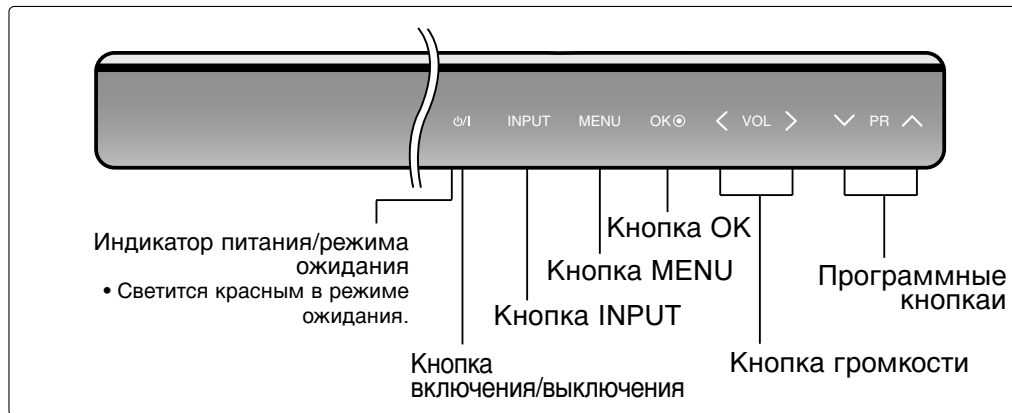

Варианты подключения

- Это упрощенная схема задней панели. Приведенная здесь схема может несколько отличаться от реальной.

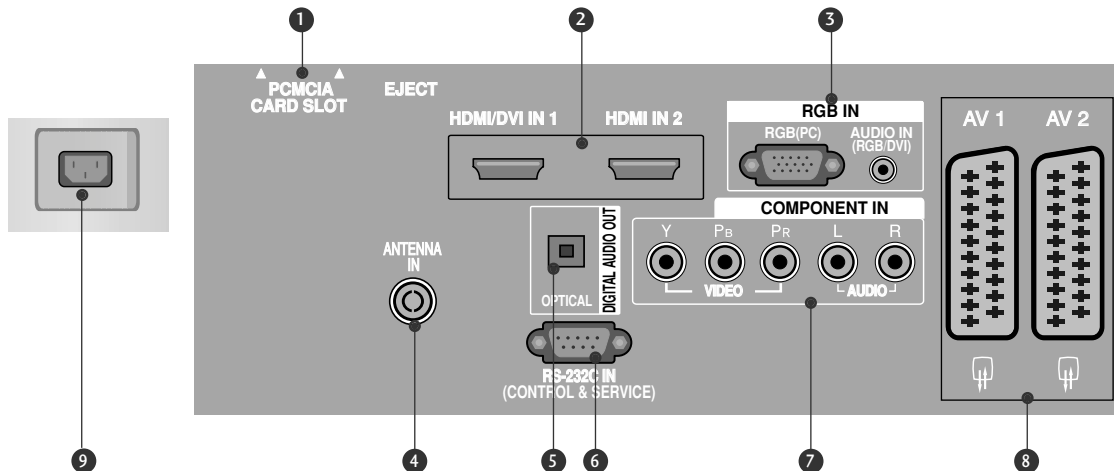
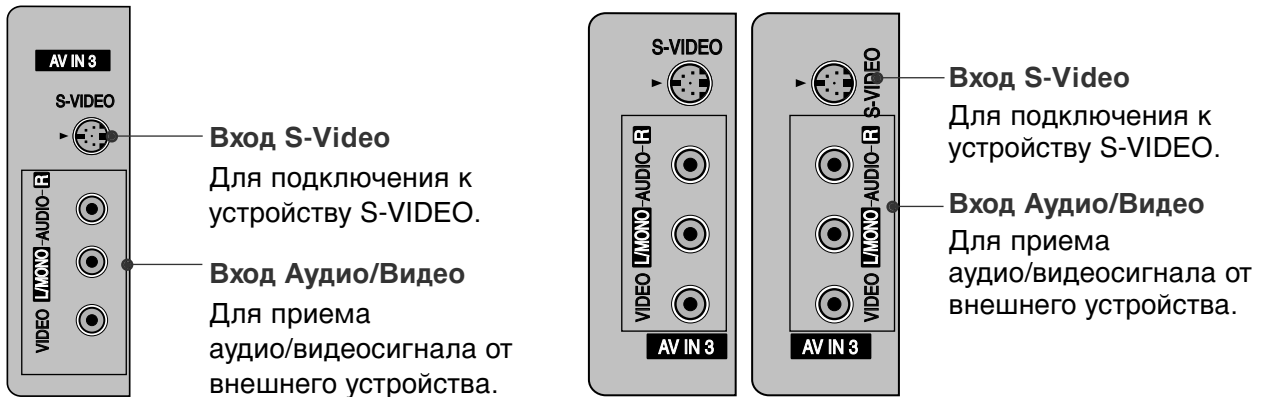

- 1 Разъем для карты PCMCIA (Международная ассоциация карт памяти для персональных компьютеров) (Эта функция доступна не во всех странах.)**
- 2 Входной порт HDMI**
Подключите сигнал HDMI к разъему HDMI IN. Или подключите сигнал DVI (видео) к порту HDMI/DVI с помощью кабеля DVI-HDMI.
- 3 Вход аудиосигнала RGB/DVI**
Подключите выход монитора к соответствующему входному порту с помощью кабеля PC/DTV(только аудио).
- 4 Антенный вход**
Для подключения внешней антенны.
- 5 ОПТИЧЕСКИЙ ВЫХОД ЦИФРОВОГО АУДИОСИГНАЛА**
Подключение цифрового аудиосигнала от различных типов оборудования
Примечание. В режиме ожидания эти порты не работают.
- 6 Входной порт RS-232C (УПРАВЛЕНИЕ&ОБСЛУЖИВАНИЕ)**
Подключите последовательный порт устройства управления к разъему RS-232C.
- 7 Вход компонентного сигнала (Component)**
Для приема компонентного аудио/видеосигнала от устройства.
- 8 Разъем Euro SCART (AV1/AV2)**
Для приема сигнала от внешнего устройства или передачи сигнала на внешнее устройство с помощью кабелей SCART.
- 9 Разъем для кабеля питания**
Этот телевизор работает от источника переменного тока. Напряжение указано на странице "Спецификации". Не подключайте телевизор к источнику постоянного тока.

Варианты подключения

- Это упрощенная схема задней панели. Приведенная здесь схема может несколько отличаться от реальной.

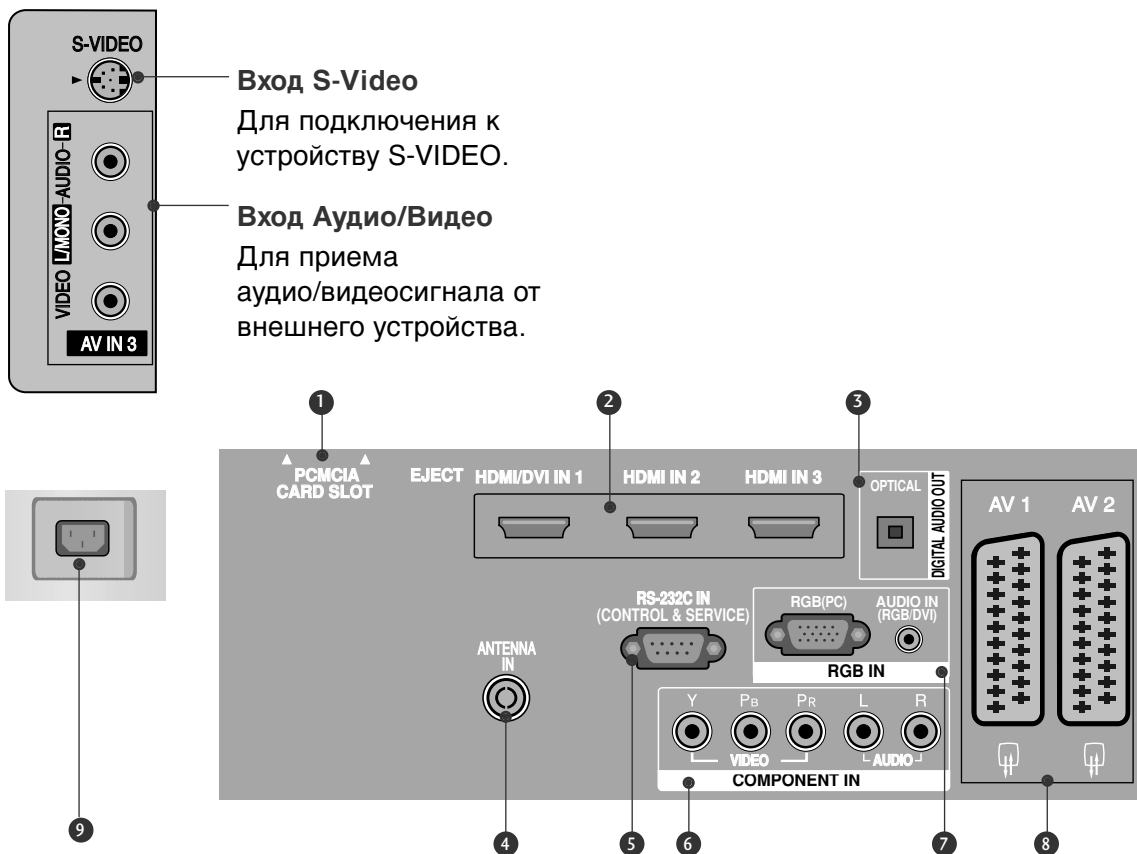

- 1 Разъем для карты PCMCIA**
(Международная ассоциация карт памяти для персональных компьютеров)
(Эта функция доступна не во всех странах.)
- 2 Входной порт HDMI**
Подключите сигнал HDMI к разъему HDMI IN. Или подключите сигнал DVI (видео) к порту HDMI/DVI с помощью кабеля DVI-HDMI.
- 3 ОПТИЧЕСКИЙ ВЫХОД ЦИФРОВОГО АУДИОСИГНАЛА**
Подключение цифрового аудиосигнала от различных типов оборудования
Примечание. В режиме ожидания эти порты не работают.
- 4 Антенный вход**
Для подключения внешней антенны.
- 5 Входной порт RS-232C**
(УПРАВЛЕНИЕ&ОБСЛУЖИВАНИЕ)
Подключите последовательный порт устройства управления к разъему RS-232C.
- 6 Вход компонентного сигнала (Component)**
Для приема компонентного аудио/видеосигнала от устройства.
- 7 Вход аудиосигнала RGB/DVI**
Подключите выход монитора к соответствующему входному порту с помощью кабеля PC/DTV(только аудио).
- 8 Разъем Euro SCART (AV1/AV2)**
Для приема сигнала от внешнего устройства или передачи сигнала на внешнее устройство с помощью кабелей SCART.
- 9 Разъем для кабеля питания**
Этот телевизор работает от источника переменного тока. Напряжение указано на странице "Спецификации". Не подключайте телевизор к источнику постоянного тока.

УСТАНОВКА ПОДСТАВКИ

(Только модели жидкокристаллических телевизоров с диагональю 37 дюйма)

- 1 Аккуратно положите телевизор на мягкую поверхность экраном вниз, чтобы защитить телевизор и экран от повреждения.

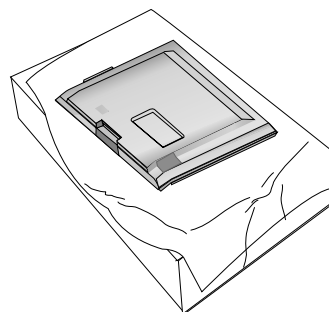

- 2 Прикрепите основание подставки к устройству, как показано.

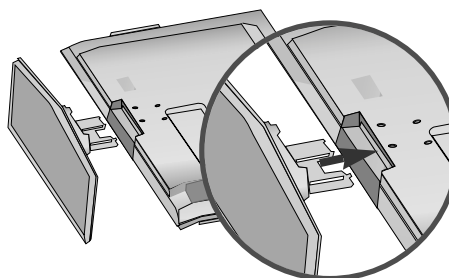

- 3 Надежно закрутите 4 болта в отверстия на задней панели телевизора.

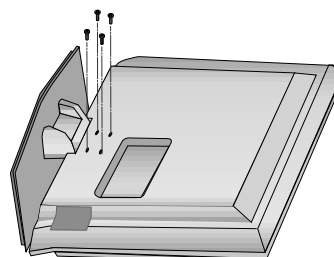

Крепление телевизора к столу (Только модели 37LF7*).

Телевизор должен быть прикреплен к столу так, чтобы исключить возможность его перемещения вперед или назад, что создает опасность повреждения. Пользуйтесь только прилагаемыми винтами.

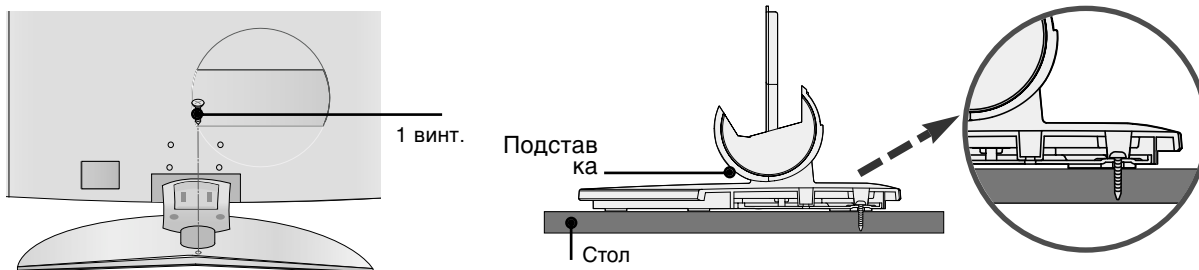

⚠ Внимание

- Для предотвращения опрокидывания телевизор должен быть прикреплен к столу или стене согласно инструкциям по монтажу. Опрокидывание, тряска или раскачивание телевизора может привести к травме.

КРЕПЛЕНИЕ ТЕЛЕВИЗОРА К СТЕНЕ

- Эта функция доступна не во всех странах.
- Устанавливайте устройство ближе к стене, чтобы оно не перевернулось при толчке назад.
- Ниже приведены инструкции по правильной установке устройства путем надежного закрепления на стене так, чтобы оно не упало, если потянуть его на себя. Это исключит возможность падения устройства и травмирования людей, а также предотвратит повреждение устройства, вызванное падением. Не позволяйте детям забираться на устройство или висеть на нем.

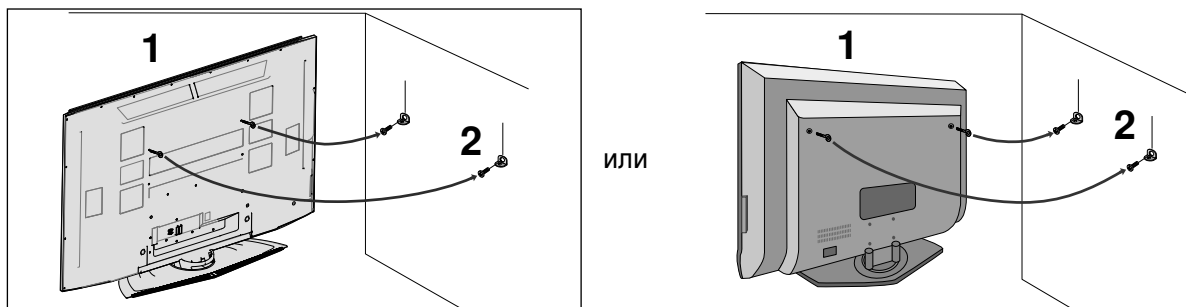

- 1 С помощью болтов с ушком или кронштейнов и болтов для ТВ закрепите устройство на стене, как показано на рисунке. (Если на телевизоре в местах для винтов с ушком установлены винты, ослабьте их перед установкой винтов с ушком.)
* Вставьте винты с ушком или винты для кронштейнов ТВ и плотно затяните их в верхних отверстиях.
- 2 Надежно закрепите кронштейны на стене с помощью винтов (не входят в комплект, продаются отдельно). Выровняйте высоту кронштейна.

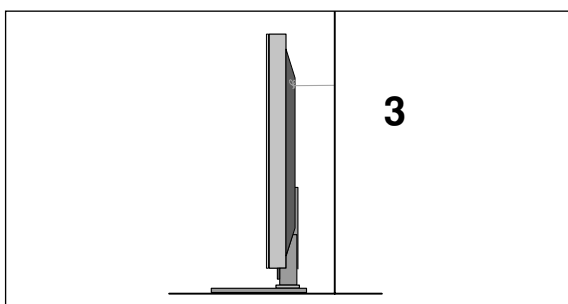

- 3 Привяжите устройство с помощью крепкого шнура (не входит в комплект, продается отдельно). Надежно завяжите шнур так, чтобы он располагался горизонтально между стеной и устройством.

! ПРИМЕЧАНИЕ

- ▶ При перемещении устройства в другое место сначала развяжите шнур.
- ▶ Используйте держатель или шкаф, достаточно большой и прочный, чтобы выдержать вес устройства.
- ▶ Для безопасного использования убедитесь, что высота настенных кронштейнов соответствует высоте кронштейнов устройства.

- Телевизор можно разместить в различных местах, например на стене, на столе и т.д.
- Телевизор рассчитан на работу в горизонтальном положении.

ЗАЗЕМЛЕНИЕ

Во избежание поражения электрическим током не забудьте подключить провод заземления. Если заземление невозможно, обратитесь к квалифицированному электрику для установки отдельного автоматического выключателя. Не пытайтесь заземлить устройство, подключив его к телефонному кабелю, громоотводу или газовой трубе.

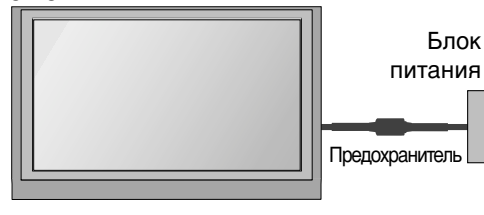

Настольное размещение на подставке

Для обеспечения необходимой вентиляции необходимо предусмотреть 10-сантиметровый зазор от боковых и задней стенок телевизора до стены.

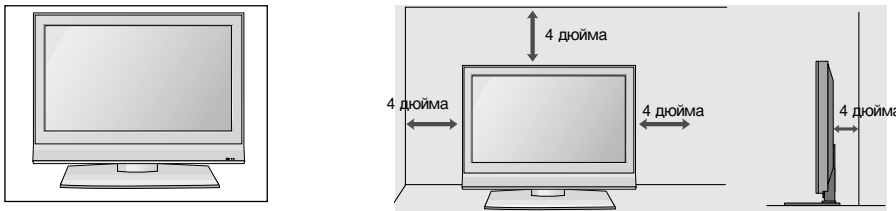

Если настольная подставка не используется (только 60PF9*)

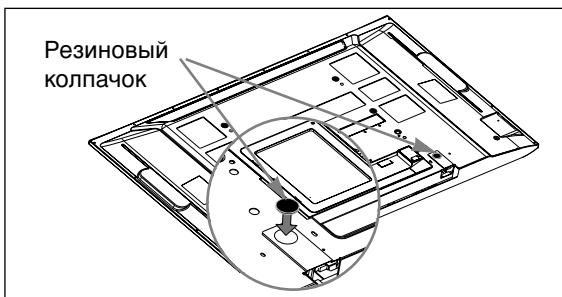

Если вы не пользуетесь настольной подставкой, вставьте резиновые колпачки, входящие в комплект поставки, для защиты крепления подставки, как показано на рисунке.

Монтаж на стену: горизонтальное размещение

Для обеспечения необходимой вентиляции необходимо предусмотреть 10-сантиметровый зазор от боковых и задней стенок телевизора до стены. Мы рекомендуем использовать кронштейн настенного крепления фирмы LG при креплении TV на стене.

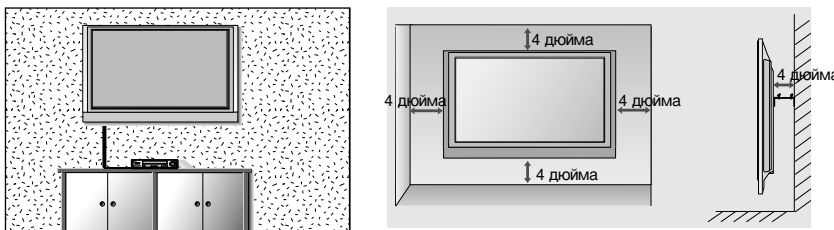

Если вы хотите защитный кожух крепления настольной подставки (только МОДЕЛИ ПЛАЗМЕННЫХ ТВ)

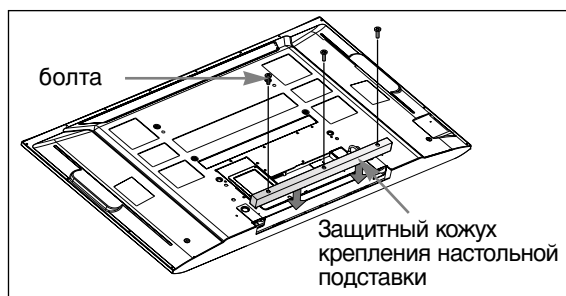

Для предотвращения попадания посторонних материалов в крепление подставки, закрепите защитный кожух крепления настольной подставки винтами, входящими в комплект поставки, как показано на рисунке.

Просмотр программы / Управление программами

Функции клавиш пульта дистанционного управления (только 37/42/47/52LY9*, 50/60PF9*)

Направляйте пульт дистанционного управления на сенсор на телевизоре.

Русский

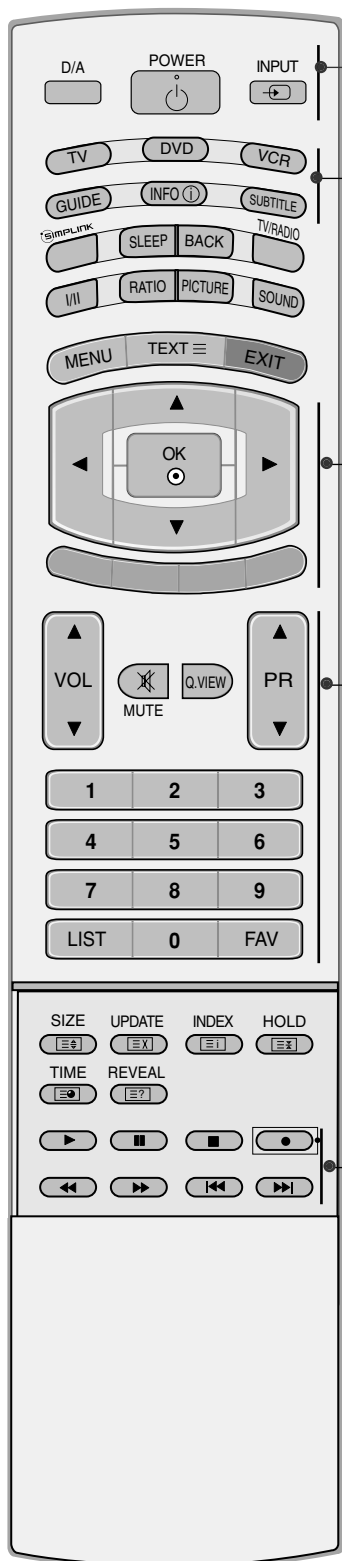

D/A Выбор цифрового или аналогового режима. Включает телевизор, находящийся в режиме ожидания.

POWER Нажатие этой кнопки переводит телевизор из режима ожидания в режим **Включено** или из режима **включено** в режим ожидания.

INPUT Режимы внешнего входного сигнала переключаются в стандартной последовательности.

MODE Выбор режим дистанционного управления.

GUIDE Показывает план программы.

INFO Показывает информацию о текущем экране.

SUBTITLE Повторно вызывает наиболее часто используемые в цифровом режиме субтитры.

ДЖОЙСТИК (Вверх/Вниз/Влево/ Вправо) Для перемещения по экранным меню и выбора системных настроек.

OK Подтверждение выбора или отображение текущего режима.

ЦВЕТНЫЕ КНОПКИ Эти кнопки используются для работы с телетекстом (только для моделей телевизоров, поддерживающих **ТЕЛТЕКСТ**) или для **редактирования программ**.

VOLUME UP /DOWN Настройка громкости.

MUTE Включение и отключение звука.

Q.VIEW Возврат к ранее просматриваемой программе.

Programme UP/DOWN Выбор программы.

Цифровые кнопки 0 - 9 Выбор программы. Выбор пронумерованных элементов в меню.

LIST Выводит на экран таблицу программ.

FAV Выводит заранее определенные избранные программы

Кнопки управления VCR/DVD Управляет некоторыми устройствами записи видеокассет или DVD-проигрывателями, если нажата кнопка режима DVD или видеомаягнитофона. Управлять подключенными видеоустройствами можно при помощи кнопок ▲ или ▼ или ◀ или ▶ и **OK**, а также кнопок воспроизведения, остановки воспроизведения, паузы, быстрой перемотки, быстрой обратной перемотки и пропуска части. (Кнопка ● не предоставляет этих возможностей.)

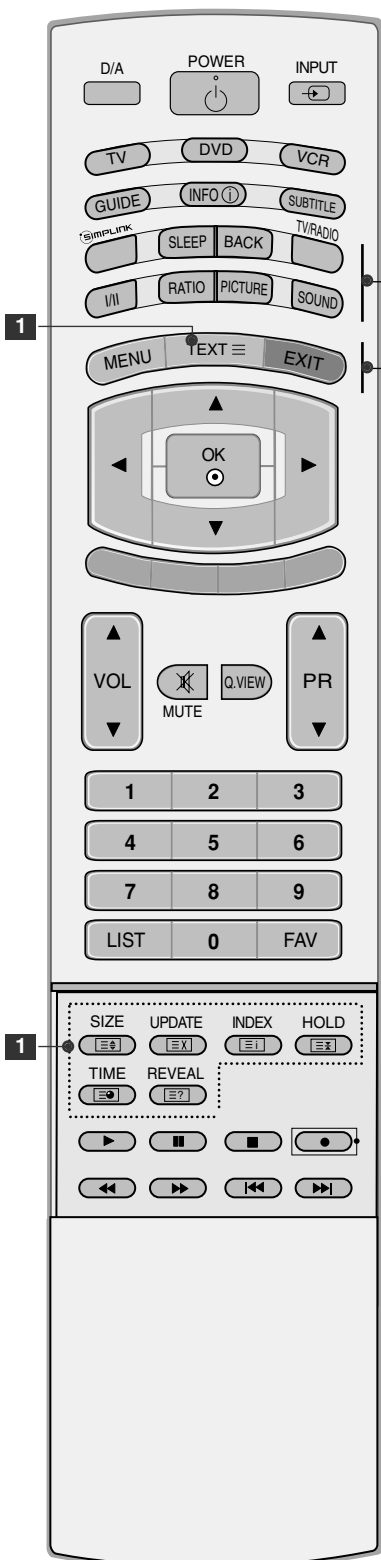

SIMP LINK Список видеоустройств, подключенных к ТВ. При нажатии этой кнопки на экране появляется меню Simplink.

SLEEP Установка таймера автоотключения

BACK Позволяет пользователю переместиться на один шаг назад в диалоговом приложении, EPG или другой функции взаимодействия с пользователем.

TV/RADIO Выбор канала ТВ или радио в цифровом режиме.

I/II Выбор выходного аудиосигнала.

RATIO Выбор необходимого формата картинки.

PICTURE Настройка изображения, установленного в заводских условиях, в соответствии с характеристиками помещения.

SOUND Выбрать звук соответствующих просматриваемой программе.

MENU Выбор меню.

1 Кнопки ТЕЛЕТЕКСТА Эти кнопки используются для работы с телетекстом. Более подробно см. раздел 'Телетекст'.

EXIT Сброс всех настроек на экранах и возврат в просмотр ТВ из любого меню.

Установка батарей

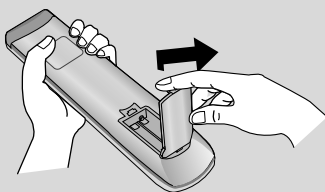

- Откройте крышку отсека для батарей с задней стороны пульта дистанционного управления.
- Вставьте две батареи типа AA 1,5 В, соблюдая полярность ("плюс" к "плюсу", "минус" к "минусу"). Не вставляйте старые или использованные батареи вместе с новыми.
- Закройте крышку.

Просмотр программы / Управление программами

Функции клавиш пульта дистанционного управления (только 37/42/47/52LF6*, 37/42LF7*)

Направляйте пульт дистанционного управления на сенсор на телевизоре.

Русский



POWER Нажатие этой кнопки переводит телевизор из режима ожидания в режим **Включено** или из режима **включено** в режим ожидания.

D/A INPUT Выбор цифрового или аналогового режима. Включает телевизор, находящийся в режиме ожидания.

TV/RADIO Выбор канала ТВ или радио в цифровом режиме.

INPUT Режимы внешнего входного сигнала переключаются в стандартной последовательности. Включает телевизор из дежурного режима.

Настройка яркости Регулировка яркости экрана. Будут восстановлены стандартные настройки яркости путем изменения источника режима.

ЦВЕТНЫЕ КНОПКИ Эти кнопки используются для работы с телетекстом (только для моделей телевизоров, поддерживающих **ТЕЛТЕКСТ**) или для **редактирования программ**.

EXIT Сброс всех настроек на экранах и возврат в просмотр ТВ из любого меню.

BACK Позволяет пользователю переместиться на один шаг назад в диалоговом приложении, EPG или другой функции взаимодействия с пользователем.

MENU Выбор меню.

INFO Показывает информацию о текущем экране.

GUIDE Показывает план программы.

VOLUME UP /DOWN Настройка громкости.

FAV Выводит заранее определенные избранные программы

MUTE Включение и отключение звука.

Programme UP/DOWN Выбор программы.

Цифровые кнопки 0 - 9 Выбор программы.
Выбор пронумерованных элементов в меню.

LIST Выводит на экран таблицу программ.

Q.VIEW Возврат к ранее просматриваемой программе.

MODE Выбор режим дистанционного управления.

SIMPLINK Список видеоустройств, подключенных к ТВ. При нажатии этой кнопки на экране появляется меню Simplink.

1 Кнопки ТЕЛЕТЕКСТА Эти кнопки используются для работы с телетекстом. Более подробно см. раздел 'Телетекст'.

RATIO Выбор необходимого формата картинки.

I/II Выбор выходного аудиосигнала.

Кнопки управления VCR/DVD Управляет некоторыми устройствами записи видеокассет или DVD-проигрывателями, если нажата кнопка режима DVD или видеомэгаффона. Управлять подключенными видеоустройствами можно при помощи кнопок ▲ или ▼ или ◀ или ▶ и **OK**, а также кнопок воспроизведения, остановки воспроизведения, паузы, быстрой перемотки, быстрой обратной перемотки и пропуска части. (Кнопка ● не предоставляет этих возможностей.)

ДЖОЙСТИК (Вверх/Вниз/Влево/Вправо) Для перемещения по экранным меню и выбора системных настроек.

OK Подтверждение выбора или отображение текущего режима.

SLEEP Установка таймера автоотключения

SUBTITLE Повторно вызывает наиболее часто используемые в цифровом режиме субтитры.

Установка батарей

- Откройте крышку отсека для батарей с задней стороны пульта дистанционного управления.
- Вставьте две батареи типа AA 1,5 В, соблюдая полярность ("плюс" к "плюсу", "минус" к "минусу"). Не вставляйте старые или использованные батареи вместе с новыми.
- Закройте крышку.

Просмотр программы / Управление программами

- Ни в коем случае не подключайте телевизор к сети, если не закончили подсоединять к нему оборудование. Это может привести к поломке телевизора.

Подключение антенны

- Выберите оптимальное направление антенны. Это повысит качество картинки.
- Антенный кабель и преобразователь в комплект поставки не входят.

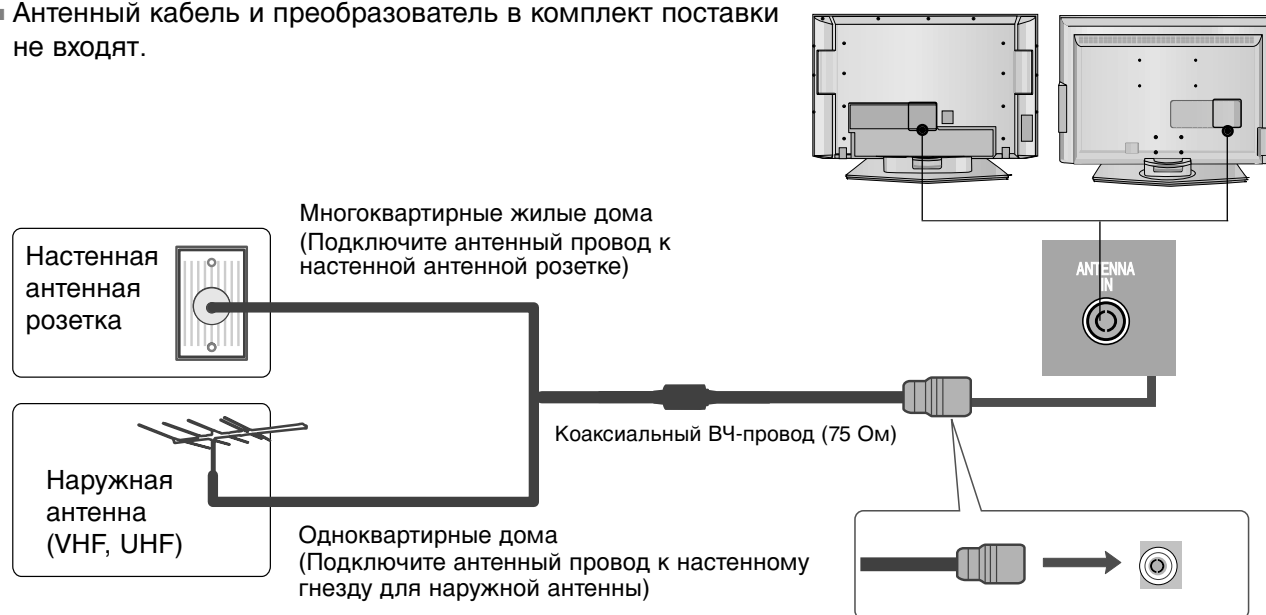

- Не сгибайте медный кабель при подключении к порту антенны.
- Питание антенны 5В работает только в цифровом режиме.



- В местностях слабого приема сигнала дополнительно к антенне можно установить усилитель сигнала, как это показано на рисунке справа.
- Если сигнал требуется подавать на два телевизора, используйте антенный разветвитель.

Включение и выключение телевизора

- Если телевизор будет включен, эти функции можно будет использовать.

- 1 Подсоедините кабель питания к телевизору, затем подключите кабель питания к электросети.
- 2 Чтобы включить телевизор, находящийся в режиме ожидания, нажмите кнопки POWER, D/A, INPUT, PR ▲ или ▼ (или PR + или -), Цифровые кнопки (0~9) или цифровые кнопки на пульте дистанционного управления. (Эта функция доступна не во всех странах.)

Инициализация при включении

Если на экран после включения телевизора выводится экранное меню OSD, можно настроить язык, страну, время и включить автоматическую настройку каналов.

Примечание:

- а. Оно автоматически убирается с экрана в течение прибл. 40 секунд отсутствия нажатий на кнопки.
- б. Нажмите кнопку BACK (НАЗАД), чтобы перейти от текущего OSD к предыдущему.

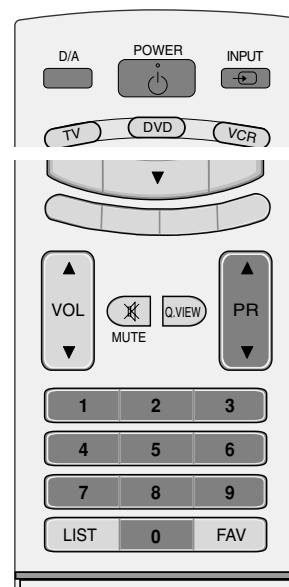

Выбор программы

- 1 Для выбора программы нажмите кнопку **PR ▲** или **▼** (или **PR +** или **-**) или **Цифровые кнопки** или цифровые кнопки.

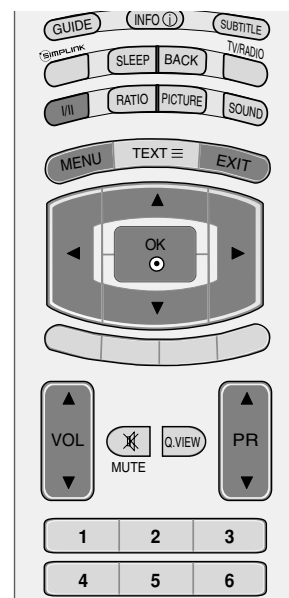

Настройка громкости

- 1 Чтобы настроить громкость звука, нажмите кнопку **VOL ▲** или **▼** (или **VOL +** или **-**).

При желании можно отключить звук, нажав кнопку **MUTE**.

Вновь включить звук можно кнопками **MUTE**, **VOL +** или **-** или **I/II**.

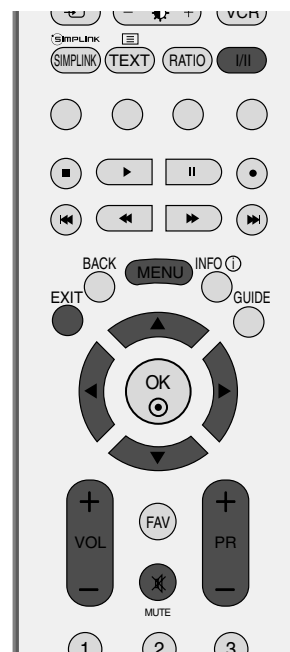

Выбор языка экранного меню OSD или страны

Когда телевизор включается в первый раз, на экране появляется меню руководства по установке.

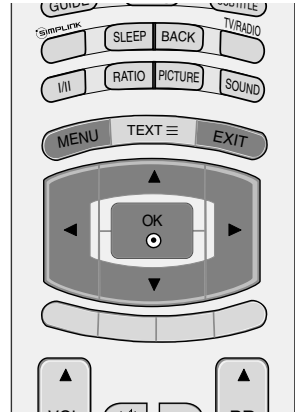

- 1 Нажмите кнопку ▲ или ▼ или ◀ или ▶, затем с помощью кнопки **OK** выберите язык.
- 2 Нажмите кнопку ▲ или ▼ или ◀ или ▶, затем с помощью кнопки **OK** выберите страну.

* Если нужно изменить выбранный язык или страну

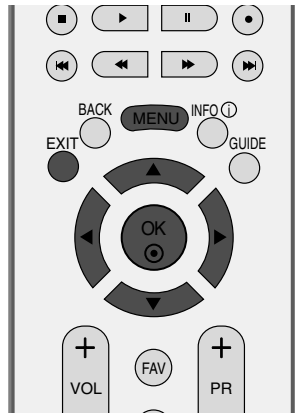

- 1 Нажмите кнопку **MENU**, затем с помощью стрелок ▲ или ▼ выберите меню **ОПЦИИ**.
- 2 Для выбора режима **ЯЗЫК (Language)** нажмите кнопку ▶, затем кнопку ▲ или ▼. Прежде всего выберите язык пользования.
или, Для выбора режима **СТРАНА** нажмите кнопку ▶, затем кнопку ▲ или ▼.
- 3 Нажмите кнопку ▶, затем с помощью кнопки ▲ или ▼ выберите другой язык или страну.
- 4 Нажмите кнопку **OK**.
- 5 Нажмите кнопку **EXIT** для возврата к нормальному просмотру телевизионных программ.

! ПРИМЕЧАНИЕ

- ▶ Если вы не закончили установку Руководства по инсталляции, нажав на кнопку EXIT, или из-за превышения лимита времени отображения экранного меню, меню снова появится при включении прибора.
- ▶ Если вы выбрали неверное название страны, могут возникнуть некоторые проблемы с отображением телетекста.
- ▶ Наличие модуля CI и смарт-карты может сделать картинку неестественной.
- ▶ В зависимости от ситуации теле- или радиовещания в конкретной стране кнопки управления режимом DTV могут не функционировать.

Просмотр программы / Управление программами

ВЫБОР ЭКРАННЫХ МЕНЮ И НАСТРОЙКА

Экранное меню OSD телевизора может немного отличаться от изображенного на этом рисунке.

- 1 Нажать кнопку **MENU**, а затем кнопку **▲** или **▼** для отображения каждого меню.
- 2 Для выбора меню нажмите кнопку **▶** затем **▲** или **▼**.
- 3 Измените установку позиций в подменю или меню при помощи кнопок **◀** или **▶**.
Перейти на верхний уровень можно, нажав кнопки **OK** или **MENU**.

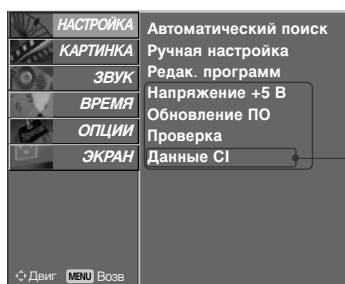

*: Эта функция доступна не во всех странах.

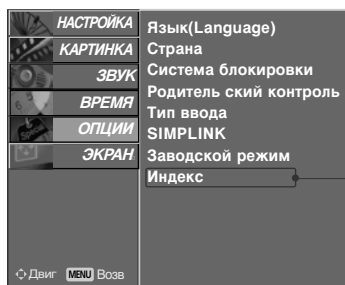
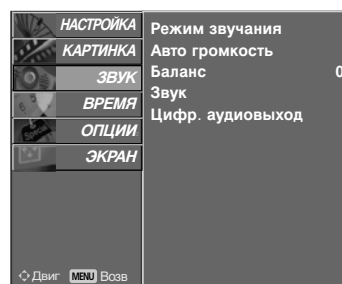
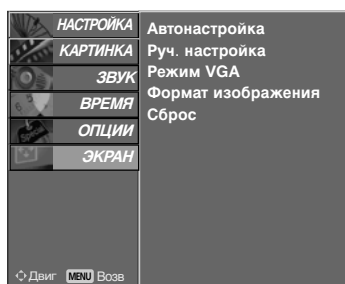
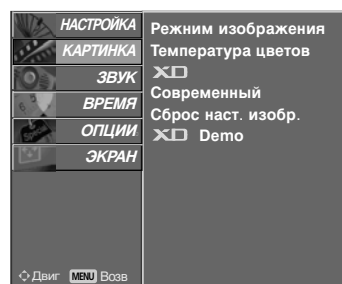

*: Эта функция доступна не во всех странах.

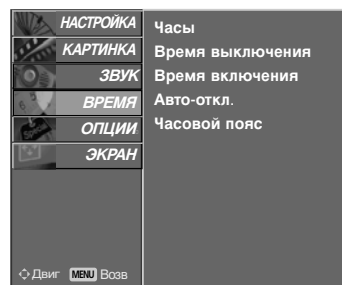

! ПРИМЕЧАНИЕ

- ▶ При использовании в моделях ЖК-ТВ пункты **ISM** и **Низк. мощность** недоступны.
- ▶ В аналоговом режиме пункты **Напряжение +5 В**, **Данные CI**, **Обновление ПО** и **Проверка** не выводятся на экран.

Автоматическая настройка на телевизионные станции (В ЦИФРОВОМ РЕЖИМЕ)

Используется для автоматического поиска и сохранения всех программ.

При запуске автоматического программирования в цифровом режиме вся сохраненная служебная информация будет удалена.

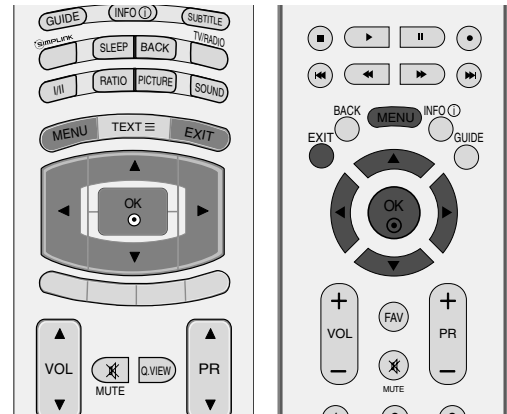

1 Нажмите кнопку **MENU** (Меню) и с помощью кнопок **▲** или **▼** выберите меню **НАСТРОЙКА**.

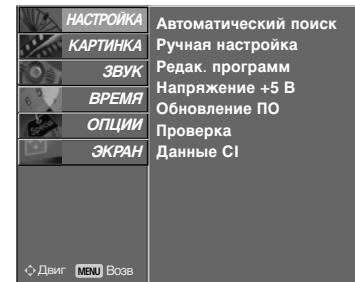

2 Нажмите кнопку **▶** затем **▲** или **▼** чтобы выбрать **АВТО. ПОИСК**.

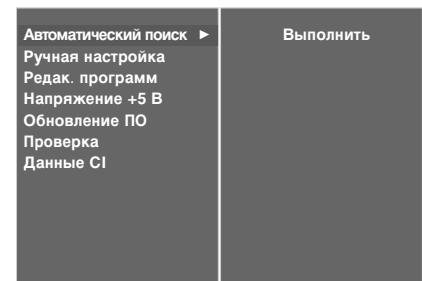

3 Для запуска автоматической настройки нажмите кнопку **▶**.
Для ввода пароля из 4 цифр при включенной системе блокировки (Lock System On) используйте цифровые кнопки.

На экране появится сообщение **ТВся информация о настройке каналов будет обновлена. Продолжить?У**.

Если необходимо продолжать выбирать параметры автонастройки, нажмите кнопку **ДА**, используя кнопки **◀** или **▶**. После этого нажмите кнопку **OK**. В противном случае выберите **НЕТ**.

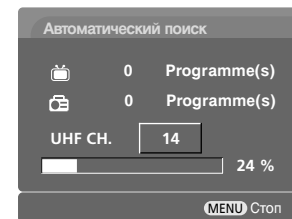

Чтобы остановить автоматическую настройку, нажмите кнопку **MENU** (Меню).

4 Нажмите кнопку **EXIT** для возврата к нормальному просмотру телевизионных программ.

ОБСЛУЖИВАНИЕ

Можно избежать преждевременного появления неполадок. Тщательная и регулярная чистка могут продлить срок службы телевизора. Перед чисткой не забудьте отключить питание и отсоединить кабель питания от розетки.

Чистка экрана

- 1 Есть хороший способ защиты экрана от пыли. Намочите мягкую ткань теплой водой с добавлением небольшого количества смягчителя ткани или средства для мытья посуды. Отожмите тряпочку почти досуха и протрите экран.
- 2 Уберите с экрана излишки влаги и не включайте телевизор, пока экран полностью не высохнет.

Чистка корпуса

- Удаляйте пыль и грязь с корпуса мягкой, сухой, негрубой тканью.
- Не используйте влажную ткань.

Длительное неиспользование

▲ ВНИМАНИЕ

- ▶ Если вы долгое время не будете использовать телевизор (например, во время отпуска), рекомендуется отключить его от розетки, чтобы избежать повреждения из-за разряда молнии или скачка напряжения.

Процедура просмотра руководства пользователя с компакт-диска

Утобы ознакомиться с руководством пользователя, записанным на компакт-диске, необходимо наличие на ПК программы Adobe Acrobat Reader. В папке "ACRORD" компакт-диска содержатся необходимые установочные файлы. Для установки этих программ откройте папку "Мой компьютер" → папку "LG" → папку "ACRORD" и дважды нажмите необходимый вам язык.

Утение руководства пользователя

Файлы руководства пользователя записаны на компакт-диске, входящем в комплект поставки.

Установите этот компакт-диск в привод вашего ПК.

После этого автоматически откроется веб-страница компакт-диска (только для операционной системы Windows).

Если веб-страница не открывается автоматически, откройте директорию с файлом руководства пользователя.

Откройте папку "Мой компьютер" → папку "LG" → папку "iфайл Index.htm".

УСТРАНЕНИЕ НЕИСПРАВНОСТЕЙ

Устройство не работает.

Не работает пульт дистанционного управления

- Проверьте, нет ли между устройством и пультом дистанционного управления какого-нибудь предмета, создающего преграду.
- Проверьте правильность установки батарей (“+” к “+”, “-“ к “-“)?
- Установите нужный режим дистанционного управления: TV, VCR и т.д.
- Замените батареи.

Неожиданно выключается питание

- Возможно, установлен таймер перехода в энергосберегающий режим (sleep timer).
- Проверьте настройки питания. Возможен отказ питания.
- Отсутствие вещания на станции, на которую вы настроены, если задан параметр Auto Off (Автовыключение).

Не работает функция видео.

Нет звука, Нет изображения

- Проверьте, включено ли устройство.
- Попробуйте другой канал. Проблема может быть в передаче.
- Убедитесь в том, что кабель питания вставлен в розетку.
- Проверьте направление и местоположение антенны.
- Проверьте настенную розетку. Попробуйте подключить к ней другое устройство.

После включения питания изображение появляется не сразу

- Это нормально. Пока идет процесс включения, изображения не должно быть. Но если изображение не появляется в течение 5 минут, обратитесь в сервисный центр.

Отсутствие цвета, плохие цвета или плохая картинка

- Настройте в меню цвет (Color).
- Между устройством и видеомагнитофоном должно быть достаточное расстояние.
- Попробуйте другой канал. Проблема может быть в передаче.
- Проверьте, правильно ли подсоединены видеокабели.
- Активируйте любую функцию, чтобы вернуть яркость изображения.

Горизонтальные или вертикальные полосы, дрожащее изображение

- Проверьте, нет ли помех от работающего электроприбора или электроинструмента.

Плохой прием на некоторых каналах

- Возможны проблемы на передающей станции или с кабелем. Настройтесь на другую станцию.
- Слабый сигнал со станции. Переориентируйте антенну для приема сигнала более слабой станции.
- Поищите возможные источники помех.

Линии или штрихи на изображении

- Проверьте антенну (переориентируйте ее).

Проблемы со звуком.

Изображение есть, звука нет

- Нажмите кнопку громкости **VOL + / -** (или **Volume**).
- Звук мог быть отключен специально. Нажмите кнопку отключения звука **MUTE**.
- Попробуйте другой канал. Проблема может быть в передаче со станции.
- Проверьте, правильно ли подсоединены звуковые кабели.
- Проверьте в меню **Звук**, находится ли функция **Динамик телевизора** во включенном состоянии (On).

Одна из колонок "молчит"

- Настройте баланс (Balance) в меню.

Необычный звук внутри устройства

- Необычный звук во время включения или выключения устройства может быть вызван изменением влажности или температуры окружающей среды и не является дефектом или неисправностью.

Проблемы в режиме ПК (только для режима ПК).

Сигнал за пределами диапазона

- Отрегулируйте разрешение, частоту строк или частоту кадров.
- Проверьте, плотно ли вставлен в разъем сигнальный кабель.
- Проверьте источник входного сигнала.

**Фон с вертикальными полосами
Строчные помехи
Неправильное положение изображения**

- Используйте автоматическую настройку или вручную отрегулируйте тактовую частоту, фазу или позицию по вертикали и горизонтали.

Нестабильный или черно-белый цвет экрана

- Проверьте сигнальный кабель.
- Переустановите видеоплату компьютера.

Вес

МОДЕЛИ		37LF6*	42LF6*	47LF6*	52LF6*
		37LF65-ZC 37LF66-ZE	42LF65-ZC 42LF66-ZE	47LF65-ZC 47LF66-ZE	52LF65-ZC 52LF66-ZE
Вес	с подставкой	20,0 кг / 44,0 фунта	27,5 кг / 60,7 фунта	37,46 кг / 82,6 фунта	24,5 кг / 54,0 фунта
	без подставки	16,0 кг / 35,3 фунта	23,0 кг / 50,8 фунта	31,4 кг / 69,3 фунта	20 кг / 44,1 фунта
МОДЕЛИ		37LY9*	42LY9*	47LY9*	52LY9*
		37LY95-ZA 37LY96-ZB	42LY95-ZA 42LY96-ZB 42LY99-ZC	47LY95-ZA 47LY96-ZB	52LY95-ZA 52LY96-ZB
Вес	с подставкой	23,0 кг / 50,8 фунта	30,5 кг / 67,3 фунта	39,5 kg / 87,1 фунта	24,5 кг / 54,1 фунта
	без подставки	18,8 кг / 41,5 фунта	24,3 кг / 53,6 фунта	33,0 kg / 72,8 фунта	20,4 кг / 45,0 фунта
МОДЕЛИ		50PF9*	60PF9*	37LF7*	42LF7*
		50PF95-ZA 50PF95-ZJ 50PF96-ZB	60PF95-ZA 60PF96-ZB	37LF75-ZD 37LF76-ZB	42LF75-ZD 42LF76-ZB
Вес	с подставкой	57,5 кг / 126,7 фунта	81,0 кг / 178,6 фунта	21,8 kg / 48,1 фунта	27,2 кг / 59,96 фунта
	без подставки	48,5кг / 106,9 фунта	65,0 кг / 143,3 фунта	18,6 kg / 41,0 фунта	23,3 кг / 51,3 фунта

- В целях повышения качества продукта данные спецификации могут изменяться без предварительного уведомления.

LG Electronics Inc.