

Pioneer

seeing and hearing like never before

ИНСТРУКЦИИ ПО ЭКСПЛУАТАЦИИ

PDP-LX6090H

PDP-LX5090H

KURO
FLAT SCREEN TV



ME20

ТЕЛЕВИЗОР С ПЛОСКИМ ЭКРАНОМ

ВАЖНО



Символ молнии, заключенный в равносторонний треугольник, используется для предупреждения пользователя об «опасном напряжении» внутри корпуса изделия, которое может быть достаточно высоким и стать причиной поражения людей электрическим током.

CAUTION

**RISK OF ELECTRIC SHOCK
DO NOT OPEN**

ВНИМАНИЕ:
ВО ИЗБЕЖАНИЕ ПОРАЖЕНИЯ ЭЛЕКТРИЧЕСКИМ ТОКОМ НЕ СНИМАЙТЕ КРЫШКУ (ИЛИ ЗАДНЮЮ СТЕНКУ). ВНУТРИ НЕ СОДЕРЖАТСЯ ДЕАТЛИ, ПРЕДНАЗНАЧЕННЫЕ ДЛЯ РЕМОНТА ПОЛЬЗОВАТЕЛЕМ. ДЛЯ ОБСЛУЖИВАНИЯ ОБРАТИТЕСЬ К КВАЛИФИЦИРОВАННОМУ СОТРУДНИКУ СЕРВИСНОЙ СЛУЖБЫ.



Восклицательный знак, заключенный в равносторонний треугольник, используется для предупреждения пользователя о наличии в литературе, поставляемой в комплекте с изделием, важных указаний по работе с ним и обслуживанию.

D3-4-2-1-1_Ru-A



Если вы желаете утилизировать данное изделие, не выбрасывайте его вместе с обычным бытовым мусором. Существует отдельная система сбора использованных электронных изделий в соответствии с законодательством, которая предполагает соответствующее обращение, возврат и переработку.

Частные клиенты в странах-членах ЕС, в Швейцарии и Норвегии могут бесплатно возвращать использованные электронные изделия в соответствующие пункты сбора или дилеру (при покупке сходного нового изделия).

В странах, не перечисленных выше, для получения информации о правильных способах утилизации обращайтесь в соответствующие учреждения.

Поступая таким образом, вы можете быть уверены в том, что утилизируемый продукт будет соответствующим образом обработан, передан в соответствующий пункт и переработан без возможных негативных последствий для окружающей среды и здоровья людей.

K058_A_Ru

ВНИМАНИЕ

Выключатель  данного устройства не полностью отключает его от электросети. Чтобы полностью отключить питание устройства, вытащите вилку кабеля питания из электророзетки. Поэтому устройство следует устанавливать так, чтобы вилку кабеля питания можно было легко вытащить из розетки в чрезвычайных обстоятельствах. Во избежание пожара следует извлекать вилку кабеля питания из розетки, если устройство не будет использоваться в течение долгого времени (например, если вы уезжаете в отпуск).

D3-4-2-2a_A_Ru

ПРЕДУПРЕЖДЕНИЕ

Данное оборудование не является водонепроницаемым. Во избежание пожара или поражения электрическим током не помещайте рядом с оборудованием емкости с жидкостями (например, вазы, цветочные горшки) и не допускайте попадания на него капель, брызг, дождя или влаги.

D3-4-2-1-3_A_Ru

Данное изделие соответствует Директиве по низкому напряжению (Low Voltage Directive) 2006/95/EC и EMC Directive 2004/108/EC.

D3-4-2-1-9a_A_Ru

ПРЕДУПРЕЖДЕНИЕ

Данное изделие оснащено трехконтактной вилкой с заземляющим контактом. Эта вилка подходит только к электророзетке, оборудованной заземлением. Если вилку не удастся вставить в розетку, обратитесь к электрику для установки розетки соответствующего типа. Защитную функцию вилки с заземляющим контактом следует использовать обязательно.

D3-4-2-1-6_A_Ru

Условия эксплуатации

Изделие эксплуатируется при следующих температуре и влажности:
+0 °C до +40 °C (+32 °F до +104 °F); влажность менее 85 % (не закрывайте охлаждающие вентиляторы)
Не устанавливайте изделие в плохо проветриваемом помещении или в месте с высокой влажностью, открытом для прямого солнечного света (или сильного искусственного света).

D3-4-2-1-7c_A_Ru

На наклейках, прикрепленных к изделию, имеются приведенные ниже символы. Эти символы предупреждают операторов и обслуживающий персонал данного оборудования обо всех возможных опасностях.

ПРЕДУПРЕЖДЕНИЕ

Данный символ предупреждает об опасности или небезопасной ситуации, которая может привести к травмированию или материальному ущербу.

ВНИМАНИЕ

Данный символ предупреждает об опасности или небезопасной ситуации, которая может привести к тяжелому травмированию или смерти.

ПРЕДУПРЕЖДЕНИЕ

Во избежание пожара не приближайте к оборудованию источники открытого огня (например, зажженные свечи).

D3-4-2-1-7a_A_Ru

ОБЯЗАТЕЛЬНАЯ ВЕНТИЛЯЦИЯ

При установке устройства оставьте вокруг него достаточное пространство для вентиляции во избежание перегрева устройства. Минимальное пространство указано на стр. 15.

ПРЕДУПРЕЖДЕНИЕ

В корпусе устройства имеются щели и отверстия для вентиляции, обеспечивающие надежную работу изделия и защищающие его от перегрева. Во избежание пожара эти отверстия ни в коем случае не следует закрывать или заслонять другими предметами (газетами, скатертями и шторами) или устанавливать оборудование на толстом ковре или постели.

Благодарим вас за покупку этого изделия Pioneer.

Полностью прочтите настоящие инструкции по эксплуатации, чтобы знать, как надлежащим образом работать с этой моделью. Прочитав инструкции, положите их в надежное место для использования в будущем.

В некоторых странах или регионах форма вилки на конце кабеля питания и форма розетки могут отличаться от изображенных на иллюстрациях. Однако метод подключения и работа изделия от этого не изменяется.

Рисунки в данном руководстве относятся к модели PDP-LX5090H, если не указано иначе.

Содержание

01 Важная информация для пользователя.	6	08 Настройка	29
02 Меры предосторожности.	9	Настройка телевизионных каналов	29
Меры предосторожности при установке	10	Ручная настройка спутниковых ТВ каналов	29
03 Принадлежности	11	Ручная настройка аналоговых	31
04 Наименование элементов	12	Подавление видеопомех	31
Пульт дистанционного управления	14	Установка блокировки канала	31
05 Подготовка к работе	15	Выбор входа декодера	32
Установка телевизора с плоским экраном	15	Маркировка ТВ каналов	32
Перемещение телевизора с плоским экраном	15	Сортировка заранее заданных ТВ-каналов	33
Предупреждение падения телевизора с плоским экраном	16	Выбор языка	33
Основные соединения	17	Проверка версии программного/аппаратного обеспечения	33
Подготовка пульта дистанционного управления	20	Выбор AV	34
Дальность действия пульта дистанционного управления	20	Основные настройки изображения	35
06 Просмотр ТВ	21	Дополнительные настройки изображения	36
Включение питания	21	Сравнение настройки изображения на экране	39
Установка системы в режим ожидания	21	Регулировка звука	40
Переключение каналов	22	Использование AVC (Автоматическая регулировка громкости)	41
Отображение списка каналов	22	Использование управления звуком	41
Регулировка громкости и управление звуком	24	Режим OPTIMUM	41
Изменение форматов звука	24	Регулировка питания	41
Использование функций полиэкрана	25	09 Просмотр передач DTV/SAT	43
Стоп-кадр	26	Просмотр DTV/SAT программ	43
07 ОСНОВНОЕ МЕНЮ	27	Использование поиска по списку каналов	43
Обзор ОСНОВНОГО МЕНЮ (HOME MENU)	27	Изменение настроек канала DTV/SAT	44
Использование ОСНОВНОГО МЕНЮ	28	Установка пользовательских настроек для канала	45
		Выбор языка для аудио, субтитров и телетекста	47
		Использование обновлений ПО	47
		Использование списка каналов	47
		Настройка часов	47
		Хранитель экрана	48
		Обычный интерфейс (CI)	48

10 Использование Электронной телепрограммы (EPG) (только для DTV/SAT)	49	12 Работа с другим оборудованием	61
Формат дисплея EPG	49	Подключение DVD проигрывателя	61
Использование EPG	50	Подключение декодера	61
Предустановка телепрограмм с помощью EPG	51	Подключение видеоматрицы	62
Использование других полезных функций EPG	53	Использование функции выхода SCART	62
11 Полезные настройки	54	Переключение выхода SCART	63
Изменение режимов вертикальной развертки (только режим аудио/видео)	54	Подключение игровой приставки или видеокамеры	63
Корректировка положения изображений (только режим аудио/видео)	54	Подключение персонального компьютера	64
Автоматическая корректировка положения и синхронизации изображений (только режим ПК)	55	Подключение усилителя/Аудио/видео ресивера	64
Ручная корректировка положения и синхронизации изображений (только режим ПК)	55	Использование входа HDMI	65
Выбор типа входного сигнала	55	Подключение управляющих кабелей SR	67
Выбор цветовой системы	56	Использование режима i/o link.A	68
Выбор игрового режима	56	Работа Домашней мультимедийной галереи	69
Ручной выбор размера экрана	56	Работа Домашней мультимедийной галереи	72
Автоматический выбор размера экрана	57	Использование меню TOOLS	78
Определение боковых масок	57	Настройка HMG	83
Изменение яркости по боковым сторонам экрана (боковая маска)	58	Другие полезные функции	84
Датчик освещения	58	Глоссарий	85
Регулировка яркости синего СД	58	Управление другим оборудованием с помощью прилагаемого пульта дистанционного управления	86
Орбитер	58	13 Функция управления HDMI (HDMI Control)	91
Видеозаставка	59	Использование функции HDMI Control	91
Защите экрана	59	Выполнение подключений HDMI Control	93
Маркировка входа	59	Настройка управления HDMI (HDMI Control)	94
Таймер отключения	59	Использование меню управления HDMI (HDMI Control)	97
Использование пароля	60	14 Использование телетекста	98
		Использование функций телетекста	98
		Основные операции с телетекстом	98
		15 Дополнительная информация	100
		Устранение неполадок	100
		Названия сигналов для 15-контактного разъема mini D-sub	104
		Назначение контактов SCART разъема	105
		Технические характеристики	106

Важная информация для пользователя

Для того, чтобы в максимальной степени воспользоваться возможностями телевизора с плоским экраном Pioneer PDP-LX6090H/PDP-LX5090H, в первую очередь внимательно прочтите эти сведения.

Модель Pioneer PDP-LX6090H/PDP-LX5090H, гарантирует высокое качество телевизора с плоским экраном при длительном сроке службы и высокой надежности. В этом телевизоре с плоским экраном Pioneer воплощены современные конструкторские решения, а также высокоточная передовая технология.

В этой модели телевизора с плоским экраном Pioneer PDP-LX6090H/PDP-LX5090H используются последние достижения технологии цветных фильтров: Direct Colour Filter. Он обеспечивает воспроизведение цвета/изображения на более высоком качественном уровне, чем в предыдущих моделях. Он также позволяет отказаться от установки физической стеклянной панели перед плазменным дисплеем, что является еще одним преимуществом изделий компании Pioneer в плане экологичности бытовой электроники – как при производстве, так и при утилизации. С течением времени яркость плоского экрана телевизора Pioneer PDP-LX6090H/PDP-LX5090H очень медленно уменьшается, что происходит со всеми люминоформными экранами (как, например, с электронно-лучевыми трубками традиционных телевизоров). Для того, чтобы долгое время наслаждаться прекрасным и ярким изображением вашего телевизора с плоским экраном Pioneer, внимательно прочтите приведенные ниже указания по эксплуатации и соблюдайте их:

Указания по пользованию

Все люминоформные экраны (включая обычные телевизоры с ЭЛТ) плохо переносят отображение статичных изображений в течение долгого времени. Телевизоры с плоским экраном не являются исключением из этого правила. Избежать появления остаточных и постоянных эффектов на экране можно, соблюдая некоторые простые меры. Приведенные ниже рекомендации помогут вам обеспечить долговую и качественную работу телевизора с плоским экраном:

- По мере возможности избегайте частого показа на дисплее одного и того же изображения или практически неподвижных кадров движущегося изображения (например, неподвижных титров или картинок видеонигр, содержащих неподвижные участки).
- Не оставляйте изображение телетекста на долгое время.
- Избегайте продолжительного отображения экранного меню декодера, DVD проигрывателя, видеомэгафона и подобных устройств.
- Не оставляйте на долгое время на экране одно и то же изображение в режиме стоп-кадра или паузы при использовании ТВ, видеомэгафона, проигрывателя DVD или любого другого компонента.
- Изображения, в которых очень яркие участки соседствуют с очень темными, не следует оставлять на экране на долгое время.
- При воспроизведении игр настоятельно рекомендуется использовать настройку "Игра" режима "Выбор AV". Однако не стоит использовать этот режим в течение продолжительного периода времени.
- После завершения игры или показа любого другого неподвижного изображения рекомендуется запустить на дисплее воспроизведение обычного фильма с настройкой экрана "ШИРОКИЙ" или "ПОЛНЫЙ", которое должно продолжаться не менее, чем втрое дольше, чем длился предыдущий показ неподвижного/движущегося изображения.
- После использования телевизора с плоским экраном обязательно переводите дисплей в режим ожидания "STANDBY".

Указания по установке

Модель телевизора с плоским экраном Pioneer PDP-LX6090H/PDP-LX5090H отличается очень тонкой конструкцией. В целях безопасности при установке телевизора с плоским экраном примите меры, которые предотвратят опрокидывание устройства при вибрации или случайном перемещении.

Для установки изделия следует использовать только детали и принадлежности, разработанные компанией Pioneer. Использование любых других деталей кроме подставки или установочной скобы Pioneer может вызвать неустойчивость изделия, что может привести к его повреждению. Если необходима нестандартная установка, проконсультируйтесь с продавцом изделия. Установка изделия должна производиться опытными и квалифицированными специалистами.

Компания Pioneer не несет ответственности за повреждения, полученные в результате использования деталей и принадлежностей, другого производителя, установки или крепления, не отвечающих требованиям производителя, неправильной эксплуатации, модернизации или стихийных бедствий.

Чтобы избежать перегрева и неполадок устройства, убедитесь, что вентиляционные отверстия в главном корпусе при установке не оказались закрытыми и обеспечивают нормальный отвод тепла:

- Устройство должно помещаться на некотором расстоянии от другого оборудования, стен и т.д. Минимально необходимое свободное пространство вокруг устройства указано на страница 15.
- Не помещайте устройство в узких проемах с затрудненной вентиляцией.
- Не закрывайте его тканью и т.д.
- Очищайте от пыли вентиляционные отверстия на боковых сторонах и на задней стороне устройства с помощью пылесоса, установив на нем минимальную силу всасывания.
- Не ставьте изделие на ковер или одеяло.
- Не оставляйте изделие в наклонном состоянии.
- Не переворачивайте изделие вверх дном.

Использование устройства без надлежащей вентиляции может привести к повышению внутренней температуры и вызвать отказ устройства. Если окружающая или внутренняя температура превышают определенное значение, дисплей автоматически выключается для охлаждения внутренней электроники и предотвращения опасного перегрева.

Причиной какого-либо отказа могут быть: неподходящее место установки, неправильная сборка, установка, монтаж или эксплуатация изделия, а также внесение в него изменений. Однако компания Pioneer не несет ответственности за такие нарушения или отказы.



Примечание

Нижне перечислены типичные эффекты и характеристики матричного дисплея на люминоформной основе, на которые не распространяется действие ограниченной гарантии производителя:

- Постоянные остаточные изображения на люминофоре панели.
- Наличие на экране немногочисленных дефектных световых фрагментов.
- Звуки, издаваемые панелью, например: шум двигателя вентилятора, электрические фоновые помехи/гудение панели.

Предупреждение

- Компания Pioneer не несет ответственности за любой ущерб, явившийся результатом неправильного использования изделия вами или другими лицами, отказов во время работы, других неполадок, связанных с изделием, и использования изделия помимо ситуаций, в которых компания обязана нести ответственность по закону.

Функция защиты телевизора с плоским экраном

Если неподвижные изображения (такие как фотографии и компьютерная графика) остаются на экране в течение долгого времени, экран несколько затемняется. Это результат работы защитной функции телевизора с плоским экраном, которая при обнаружении неподвижных изображений автоматически корректирует яркость экрана и защищает его; таким образом, это не неисправность. Экран затемняется, если неподвижное изображение остается на нем в течение приблизительно трех минут.

Информация о дефектах элементов изображения (пикселей)

Плазменный телевизор отображает информацию при помощи точечных элементов изображения. Панели плоскоэкранных телевизоров Pioneer содержат очень большое количество пикселей. (Более 6,2 миллионов пикселей на дисплей 50 дюймов/60 дюймов.) Все панели дисплеев Pioneer производятся при использовании высочайшего уровня технологии ультравысокой точности и подвергаются индивидуальному контролю качества. В редких случаях некоторые элементы изображения постоянно отключены или включены, в результате черные или цветные элементы постоянно видны на экране. Этот эффект характерен для всех плазменных телевизоров и объясняется технологией.

Если дефектные пиксели видны с обычного расстояния просмотра в пределах от 2,5 до 3,5 метров при просмотре обычной трансляции (не в режиме тестирования видеокарты, просмотра неподвижного изображения или на одноцветном дисплее), обратитесь к дилеру. Если же они видны лишь с близкого расстояния или в режиме одноцветного дисплея, это является обычным явлением, свойственным данной технологии.

Инфракрасные лучи

При работе телевизора с плоским экраном характерно наличие инфракрасного излучения. В зависимости от того, как используется телевизор с плоским экраном, он может создавать помехи в работе пультов дистанционного управления расположенного поблизости оборудования или беспроводных наушников, в которых используется передача по ИК-каналу. В таком случае поместите это оборудование так, чтобы дисплей не влиял на его датчик дистанционного управления.

Радиопомехи

Хотя данное изделие удовлетворяет необходимым спецификациям, оно создает небольшие электромагнитные помехи. Если разместить близко к изделию такие устройства, как радиоприемник, персональный компьютер или видеомагнитофон, возможны взаимные помехи. В таком случае разместите эти устройства на достаточном расстоянии от изделия.

Шум работы телевизора

Экран телевизора с плоским экраном состоит из мельчайших элементов, и эти элементы излучают свет в зависимости от принимаемых видеосигналов. Из-за этого принципа телевизор с плоским экраном может издавать жужжащий звук или электрические фоновые помехи.

Не прикрепляйте к изделию наклейки и липкую ленту

Это может привести к изменению цвета или появлению царапин на корпусе.

Если изделие долгое время не используется

Если изделие не используется в течение долгого времени, это может неблагоприятно повлиять на его функции. Время от времени включайте изделие и оставляйте его работать.

Конденсация влаги

На поверхности или внутри изделия может сконденсироваться влага, если оно быстро переключается из холодного места в теплое, или сразу после включения холодным утром. Если появляется сконденсировавшаяся влага, не включайте изделие, а подождите, пока она испарится. Использование изделия с конденсатом может привести к отказу.

Очистка поверхности экрана

При очистке поверхности экрана осторожно протрите ее прилагаемой сухой тканью для очистки.

Предупреждение

Сильное трение по экрану может привести к образованию царапин на специальном пленочном покрытии на поверхности. Если осторожное протирание сухой тканью недостаточно для удаления вшейшей грязи, вытащите вилку кабеля питания из розетки и выполните следующую процедуру.

1. Смочите кусок мягкой, необработанной ткани дистиллированной водой.
“Обработанная” ткань содержит шлифовальный материал или другие химикаты, как, например, имеющаяся в продаже ткань для чистки очков.
2. Выжмите ткань, чтобы она была немного влажной, но не мокрой.
Обязательно тщательно выжмите ткань. Чистка поверхности корпуса мокрой тканью может привести к попаданию воды в изделие, что приведет к его повреждению.
3. Осторожно протрите поверхность экрана влажной тканью.
4. Снова протрите поверхность, используя сухую ткань, прилагаемую к панели, чтобы удалить всю оставшуюся влагу и избежать появления полос.

Очистка глянцевой поверхности передней части корпуса

При очистке поверхности глянцевой поверхности передней части корпуса осторожно протрите его мягкой сухой тканью; можно использовать прилагаемую ткань для очистки или другие подобные ткани (например, хлопок и фланель). При использовании пыльной или грубой ткани на поверхности изделия могут возникнуть царапины.

Очистка корпуса

При очистке корпуса данного изделия осторожно протрите его чистой мягкой тканью (например, хлопок и фланель). При использовании пыльной или грубой ткани или сильном трении корпуса на поверхности корпуса могут возникнуть царапины. Корпус данного изделия в основном изготовлен из пластмассы. Не используйте для очистки корпуса химикаты, такие как бензин или растворители. Это может привести к ухудшению качества или к удалению покрытия корпуса.

Не подвергайте изделие воздействию газов или летучих жидкостей, например, пестицидов. Не допускайте длительного контакта изделия с резиной или винилом. Пластификатор, содержащийся в них, может вызвать ухудшение качества или повреждение покрытия корпуса.

Если чистить поверхность корпуса влажной тканью, капельки воды на поверхности могут проникнуть в изделие, что приведет к его отказу.

Ручки на задней стенке телевизора с плоским экраном

Не снимайте ручки на задней стенке телевизора с плоским экраном. Если требуется перенести телевизор с плоским экраном, попросите кого-нибудь помочь и перенесите его при помощи ручек, расположенных на его задней стенке. Не переносите телевизор с плоским экраном, держа его только за одну ручку.

Не подвешивайте изделие за ручку, например, при установке или переносе. Не используйте ручки в качестве подпорок изделия, чтобы удерживать его в вертикальном положении.

Шум двигателя вентилятора

При повышении температуры окружающей среды увеличивается скорость вращения двигателя охлаждающего вентилятора телевизора с плоским экраном. В это время может слышаться звук двигателя вентилятора.

Для использования телевизора продолжительное время

Энергосберегающая функция может поддержать работоспособность телевизора в течение продолжительного времени. Для поддержания работоспособности телевизора в течение продолжительного периода времени рекомендуется использовать установку энергосберегающей функции “Режим 1”.



Предупреждение

Остаточные изображения

Длительное воспроизведение одних и тех же (например, неподвижных) изображений может вызвать появление остаточных изображений. Это может произойти в следующих двух случаях.

Остаточное изображение из-за сохранения электрического заряда

При показе изображений очень высокой яркости в течение более, чем одной минуты остаточное изображение может появиться из-за остаточного электрического заряда. При показе движущихся изображения остаточные изображения исчезают. Время до исчезновения остаточных изображений зависит от яркости неподвижного изображения и продолжительности его показа.

Остаточное изображение из-за прожигания экрана

Избегайте непрерывного и продолжительного показа на телевизоре с плоским экраном одного и того же изображения.

Если одно и то же изображение отображается непрерывно в течение нескольких часов или более короткое время но в течение нескольких дней, на экране может появиться постоянное остаточное изображение из-за прожигания флуоресцентных материалов. Такие изображения могут стать менее заметными, если после этого воспроизводятся движущиеся изображения, но полностью они не исчезают.



Примечание

- Чтобы предотвратить повреждение экрана из-за прожигания, этот телевизор с плоским экраном будет автоматически выключать такие неподвижные изображения, сгенерированные самой системой, после показа от 5 минут до 10 минут: элементы функции домашней галереи и графического пользовательского интерфейса, например, ОСНОВНОЕ МЕНЮ и электронная телепрограмма.
- Во избежание прожигания экрана при просмотре телевизора с плоским экраном автоматически происходит незначительное изменение положения изображения на экране (см. *Орбитер* на стр. 58).

Предотвращение повреждения телевизора из-за прожигания экрана

- Рекомендуем вам наслаждаться просмотром изображений на полноформатном экране, за исключением случаев, если это может считаться нарушением авторского права (см. на стр. 56).
- Установите функцию определения боковой маски (Side Mask detection function) в положение “Режим 1” или “Режим 2”, будет определена высокая четкость 16:9 формата кадра изображений с боковыми масками, которые будут и автоматически добавлены боковые маски или картинка будет отображаться на весь экран, что является более эффективным способом защиты от прожигания экрана (см. *Определение боковых масок* стр. 57).

Меры предосторожности

Электричество выполняет множество полезных функций, но оно также может причинить травму или материальный ущерб при неправильном обращении. При проектировании и изготовлении данного изделия безопасности уделялось первостепенное внимание. Однако, его неправильное использование может привести к поражению электрическим током и/или к пожару. Для предотвращения этой потенциальной опасности, просим вас соблюдать следующие указания при монтаже, эксплуатации и очистке изделия. Чтобы гарантировать безопасность и продлить срок службы изделия, перед использованием изделия внимательно прочтите следующие рекомендации.

1. Читайте инструкции – следует прочесть и понять все инструкции по эксплуатации перед началом работы с изделием.
2. Храните это руководство в надежном месте – данные правила техники безопасности и инструкции по эксплуатации следует держать в надежном месте для обращения к ним в будущем.
3. Обращайте внимания на предупреждения – следует точно соблюдать указания всех предупредительных сообщений на изделии и в документации.
4. Следуйте инструкциям – все инструкции по эксплуатации следует выполнять.
5. Очистка – перед очисткой изделия вытащите вилку шнура питания из розетки. Для очистки изделия, используйте прилагаемую ткань для очистки или другие мягкие ткани (например, хлопок, фланель). Запрещается применять жидкие или аэрозольные чистящие средства.
6. Крепления – не используйте крепления, не рекомендованные производителем. Использование нерекондованных производителем креплений может стать причиной несчастного случая.
7. Вода и влажность – не используйте изделие около источников воды, например, ванны, раковины, мойки или стиральной машины, плавательного бассейна или в сыром подвале.
8. Основание – не помещайте изделие на неустойчивой тележке, подставке, треноге или столе. Изделие, расположенное на неустойчивом основании, может упасть, что может привести к серьезному травмированию и повреждению изделия. Используйте только тележки, подставки, треноги, скобы или столы, рекомендуемые производителем или поставляемые вместе с изделием. При установке изделия на стене обязательно следуйте инструкциям производителя. Используйте только инструменты, рекомендованные производителем.
9. При перемещении изделия, помещенного на тележку, соблюдайте максимальную осторожность. Внезапные остановки, чрезмерное прилагаемое усилие и неровный пол могут привести к падению изделия с тележки.



10. Вентиляция – щели и другие отверстия в корпусе предназначены для вентиляции. Не закрывайте и не заслоняйте эти щели и отверстия, так как недостаточная вентиляция может привести к перегреву и/или сократить срок службы изделия. Не ставьте изделие на кровать, диван, на коврик или другие подобные предметы, так как они могут закрыть вентиляционные отверстия. Данное изделие не предназначено для встраиваемой установки; не помещайте изделие в закрытое пространство, такое как книжный шкаф или стойка, если там нет надлежащей вентиляции или это не разрешено инструкциями производителя.
11. Источник питания – для изделия следует использовать источник питания, указанный на табличке спецификации. Если вы не уверены, подходит ли для изделия электросеть в вашем доме, проконсультируйтесь с продавцом или местной энергетической компанией.

12. Защита кабеля питания – кабели питания должны быть проложены так, чтобы на них не могли наступить люди или придавить другие предметы. Проверьте состояние кабелей около вилок и около изделия.
13. Плазменные панели, используемые в данном изделии, изготовлены из стекла. Поэтому они могут разбиться при падении изделия или сильном ударе. Соблюдайте осторожность, чтобы не пораниться осколками стекла, если плазменная панель разобьется.
14. Перегрузка – не перегружайте розетки или сетевые удлинители. Перегрузка может вызвать пожар или поражение электрическим током.
15. Посторонние предметы и жидкости – запрещается вставлять какие-либо предметы в щели и отверстия изделия. В изделии имеется высокое напряжение, и посторонние предметы могут вызвать поражение током и/или короткое замыкание внутренних деталей. По этой же причине не допускайте попадание на изделие брызг воды или другой жидкости.
16. Обслуживание – не пытайтесь обслуживать изделие самостоятельно. Если крышки изделия сняты, вы можете подвергнуться воздействию высокого напряжения и других опасных факторов. Для обслуживания обратитесь к квалифицированному сотруднику сервисной службы.
17. Ремонт – в любой из следующих ситуаций вытащите вилку кабеля питания из розетки и обратитесь к квалифицированному сотруднику сервисной службы для выполнения ремонта.
 - a. При повреждении кабеля питания или вилки.
 - б. Если на изделие была пролита жидкость или упали какие-либо предметы.
 - в. Если изделие попало под дождь или в воду.
 - г. Если изделие не работает должным образом, так, как описано в инструкциях по эксплуатации.
 Не касайтесь других органов управления, кроме тех, которые указаны в инструкции. Неправильная настройка органов управления, не описанная в инструкциях, может вызвать повреждение изделия, для устранения которого часто требуется продолжительная работа квалифицированного техника.
 - д. При падении или повреждении изделия.
 - е. Когда в изделии проявляется аварийное состояние. Любое значительное отклонение от нормальной работы означает, что изделие нуждается в обслуживании.
18. Запасные части – в случае, если для изделия необходимы запасные части, убедитесь, что специалист сервисной службы использует части, указанные производителем, или имеющие такие же характеристики и качество, что и оригинальные запасные части. Использование не указанных производителем запасных частей может привести к пожару, поражению электрическим током или к иному несчастному случаю.
19. Проверка безопасности – по окончании обслуживания или ремонта попросите сотрудника сервисной службы проверить безопасность изделия, чтобы удостовериться, что оно находится в надлежащем рабочем состоянии.
20. Установка на стене или на потолке – при установке изделия на стене или потолке используйте способ, рекомендованный производителем.
21. Источники тепла – держите изделие вдали от источников тепла, таких как радиаторы отопления, нагреватели, печи и другие излучающие тепло изделия (включая усилители).
22. Перед установкой громкоговорителей вытащите вилку кабеля питания из розетки.
23. Запрещается прилагать к плоскому экрану телевизора значительное усилие, например, нажимать на него. Экран может сломаться, что может привести к пожару или травмированию.
24. Не выставляйте телевизор с плоским экраном на долгое время под прямой солнечный свет. Оптические характеристики передней защитной панели при этом изменяются, что приводит к появлению пятен или деформации.
25. Вес телевизора с плоским экраном составляет около 51,2 кг для PDP-LX6090H и около 33,9 кг для PDP-LX5090H. Так он имеет небольшую глубину и неустойчив, распаковывать, переносить и устанавливать изделие следует по крайней мере вдвоем и при помощи ручек.

Меры предосторожности при установке

При установке изделия с любыми приспособлениями, такими как дополнительная подставка, соблюдайте следующие меры предосторожности.

При использовании дополнительной подставки, скоб или подобных приспособлений

- Обратитесь к продавцу для выполнения установки.
- Убедитесь, что используются комплектные болты.
- Подробнее см. инструкцию, прилагаемую к дополнительной подставке (или аналогичным приспособлениям).

При использовании других приспособлений

- Проконсультируйтесь с продавцом.
- Для установки можно использовать следующие монтажных отверстий:

Вид сзади (PDP-LX6090H)

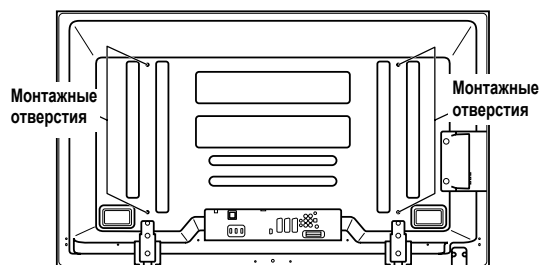

(PDP-LX5090H)

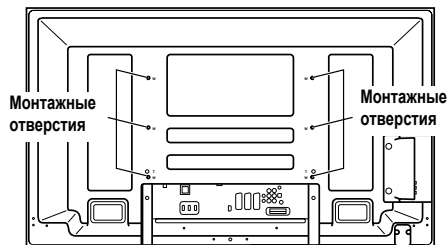

Примечание

- Настоятельно рекомендуется использовать дополнительные монтажные приспособления Pioneer.
- Компания Pioneer не несет ответственности за любое телесное повреждение или повреждение изделия, возникшее вследствие использования других монтажных приспособлений, кроме предлагаемых компанией Pioneer.

Вид сбоку

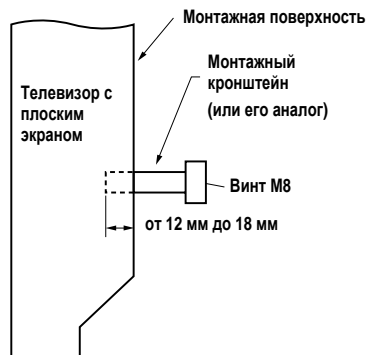

Предупреждение

- Используйте винты М8, которые ввинчиваются на глубину от 12 мм до 18 мм в монтажную поверхность телевизора с плоским экраном. См. вид сбоку, показанный справа.
- Постарайтесь не закрывать вентиляционное отверстие на задней стенке телевизора с плоским экраном.
- Устанавливайте телевизор с плоским экраном на ровной поверхности, так как он содержит стекло.
- Другие резьбовые отверстия, кроме приведенных выше, должны использоваться только для изделий, для которых это указано. Запрещается применять их для установки других изделий.
- Не устанавливайте и не снимайте телевизор с плоским экраном с подставки, если к нему прикреплены громкоговорители.

Глава 3

Принадлежности

Проверьте полную комплектацию поставляемых принадлежностей.

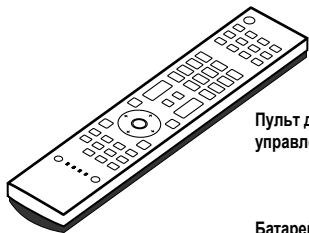

Пульт дистанционного управления

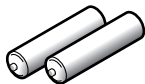

Батарейка размера AA - 2 шт.
(для пульта дистанционного управления)

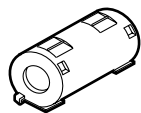

Ферритовый сердечник



Кабельный хомут (для ферритового сердечника)

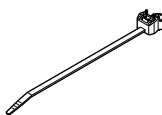

Кабельный зажим - 4 шт.

Ткань для очистки



Гарантийный сертификат

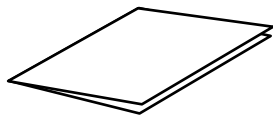

Инструкции по эксплуатации

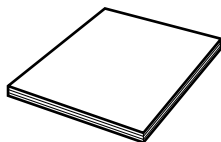

Сетевой кабель

В комплектацию входят только те кабели питания, что используются в вашей стране или регионе:

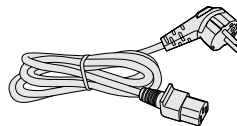

для Европы, кроме Великобритании и Ирландии

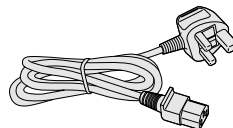

Для Великобритании и Ирландии

Наименование элементов

Телевизор с плоским экраном

(Вид спереди)

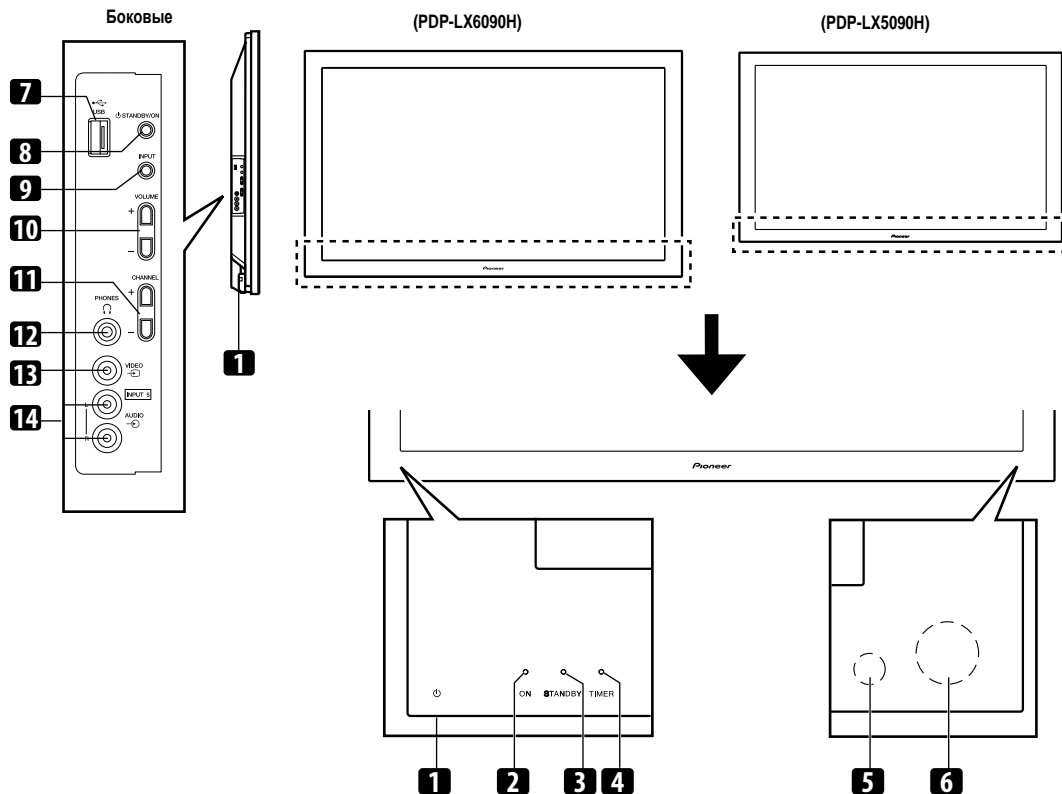

Терминалы на боковых панелях одинаковы для PDP-LX6090H и PDP-LX5090H.

- | | |
|---|---|
| <p>1 Кнопка (Эта кнопка находится внизу на задней стенке. (См. 1 на страница 13.) Если кнопка выключена, питание не будет включено, даже если будут нажиматься кнопки 0 до 9 на пульте дистанционного управления или кнопка STANDBY/ON на телевизоре с плоским экраном. Чтобы включить питание, нажмите .)</p> <p>2 Индикатор POWER ON</p> <p>3 Индикатор STANDBY</p> <p>4 Индикатор TIMER</p> <ul style="list-style-type: none"> • Индикатор TIMER горит, когда одна или несколько программ DTV (цифрового ТВ) запрограммированы для просмотра или записи (см. стр. 51 и 52). | <p>5 Датчик освещения</p> <p>6 Датчик дистанционного управления</p> <p>7 USB порт</p> <p>8 Кнопка STANDBY/ON</p> <p>9 Кнопка INPUT</p> <p>10 Кнопки VOLUME +/-</p> <p>11 Кнопки CHANNEL +/-</p> <p>12 Выходной разъем PHONES</p> <p>13 Разъем INPUT 5 (VIDEO (ВИДЕО))</p> <p>14 Разъемы INPUT 5 (AUDIO (АУДИО))</p> |
|---|---|

Телевизор с плоским экраном

(Вид сзади)

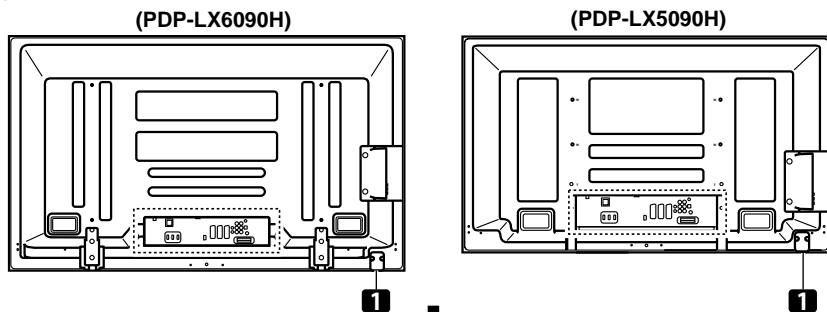

Разъемы верхнего блока

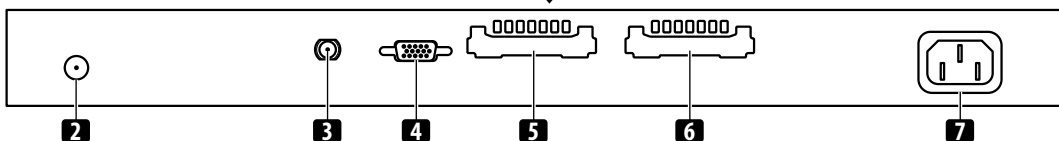

* Расположение разъемов вы можете уточнить на схеме расположения разъемов, которая находится на задней панели, рядом с блоком разъемов.

Разъемы среднего блока

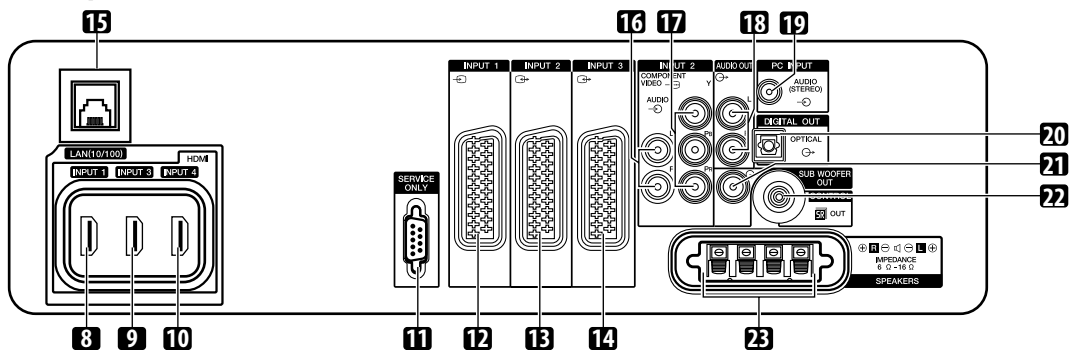

Терминалы на задних панелях одинаковы для PDP-LX6090H и PDP-LX5090H.

- | | |
|--|---|
| <ol style="list-style-type: none"> 1 Кнопка 2 Входной разъем ANT (Антенна) <ul style="list-style-type: none"> • Через этот разъем может подаваться питание 3 Входной разъем SAT (Спутник) 4 Разъем PC INPUT (Аналоговый RGB) 5 Разъем COMMON INTERFACE 1 (ОБЩИЙ ИНТЕРФЕЙС) 6 Разъем COMMON INTERFACE 2 (ОБЩИЙ ИНТЕРФЕЙС) 7 Разъем AC IN 8 Разъем INPUT 1 (HDMI) 9 Разъем INPUT 3 (HDMI) 10 Разъем INPUT 4 (HDMI) 11 Разъем RS-232C (используется для заводской настройки) 12 Разъем INPUT 1 (SCART) 13 Разъем INPUT 2 (SCART) 14 Разъем INPUT 3 (SCART) | <ol style="list-style-type: none"> 15 Порт кабеля Ethernet 16 Разъемы INPUT 2 (Audio (Аудио)) 17 Разъемы INPUT 2 (COMPONENT VIDEO: Y, P_B, P_R) 18 Разъемы AUDIO OUT 19 Разъем PC INPUT (Audio (Аудио)) 20 Разъем DIGITAL OUT (OPTICAL) 21 Разъем SUB WOOFER OUT (ВЫХОД НИЗКОЧАСТОТНОГО ГРОМКОГОВОРИТЕЛЯ) 22 Разъем CONTROL OUT (поддерживает SR+) 23 Разъемы SPEAKERS (правый/левый) <ul style="list-style-type: none"> • Не подключайте к разъемам динамиков никаких других устройств кроме указанных динамиков. • Не оставляйте оголенными кабели громкоговорителя у разъемов. Оголенные провода могут привести к короткому замыканию или привести к повреждению системы. |
|--|---|

Пульт дистанционного управления

В этом разделе описаны функции кнопок, доступных при выборе режима ТВ с помощью кнопки **SELECT**. О кнопках, управляющих другим оборудованием, см. *Управление другим оборудованием с помощью прилагаемого пульта дистанционного управления* начиная со страницы 86.

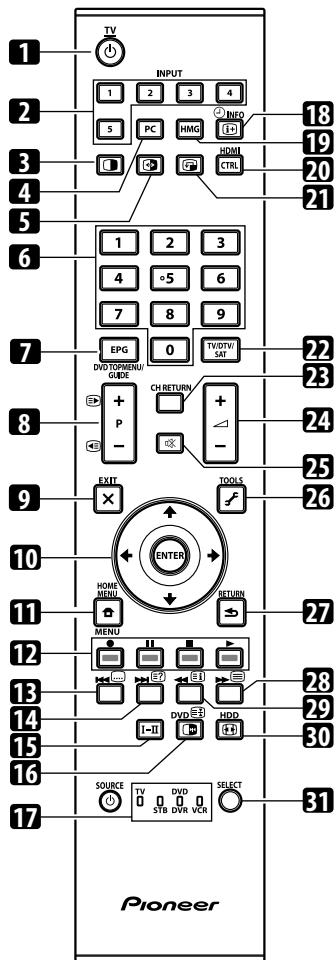

- 1 **TV** : Включает питание телевизора с плоским экраном или переводит его в режим ожидания.
- 2 **INPUT**: Выбирает источник входа на телевизор с плоским экраном. (“ВХОД 1”, “ВХОД 2”, “ВХОД 3”, “ВХОД 4”, “ВХОД 5”)
- 3 : Переключение режима экрана: двухэкранный, кадр в кадре и одноэкранный режимы.
- 4 **PC**: Выбор разъема PC в качестве источника входного сигнала.
- 5 : Смена экранов в двухэкранный режим или режиме “кадр в кадре”.
- 6 **0 до 9**: Режим ТВ/внешнего входа: Выбор канала.
Режим телетекста: Выбор страницы.
Включение питания при горящем красном индикаторе **STANDBY**.

- 7 **EPG**: Отображение Электронной телепрограммы в режиме входа DTV/SAT (Спутник).
- 8 **P+/P-**: Режим ТВ/внешнего входа: Выбор канала.
/: Режим телетекста: Выбор страницы.
- 9 **EXIT**: Возврат в обычный режим экрана за одно нажатие.
- 10 : Выбор нужного пункта на экране настройки.
ENTER: Выполнение команды.
- 11 **HOME MENU**: Отображение экрана HOME MENU (ОСНОВНОГО МЕНЮ).
- 12 **Цвет (КРАСНЫЙ/ЗЕЛЕНый/ЖЕЛТЫЙ/СИНИЙ)**: Управление BD плеером только для функций управления HDMI.
- 13 : Переход на страницу телетекста с субтитрами.
Включение и отключение субтитров в режиме входа на DTV зависит от типа вещания.
- 14 : Отображение скрытых символов.
- 15 **I-II**: Включение режима мультиплексирования звука.
- 16 : Режим ТВ/внешнего входа: Стоп-кадр движущегося изображения. Для отмены этой функции нажмите кнопку еще раз.
: Режим телетекста: Запрет обновления страниц телетекста. Чтобы разрешить обновление, нажмите кнопку еще раз.
- 17 **TV, STB, DVD/DVR, VCR**: Эти индикаторы отображают текущий выбор и состояние при управлении другим подключенным оборудованием при помощи прилагаемого пульта дистанционного управления.
- 18 **INFO**: Отображение сведений о канале.
Отображение сведений о канале.
- 19 **HMG (Домашняя мультимедийная галерея)**: Отображает экран Home Media Gallery (Домашней мультимедийной галереи).
- 20 **HDMI CTRL**: Отображение меню управления HDMI.
- 21 : Перемещение малого экрана в режиме “кадр в кадре”.
- 22 **TV/DTV/SAT**: Переключение режимов TV, DTV и SAT.
- 23 **CH RETURN**: Возврат к предыдущему каналу.
- 24 : Регулировка громкости.
- 25 : Отключение звука.
- 26 **TOOLS (ИНСТРУМЕНТЫ)**: Показ меню **TOOLS**.
- 27 **RETURN**: Возврат к предыдущему экрану меню.
- 28 : Выбор режима телетекста (все ТВ-изображение, все текстовое изображение, ТВ-/текстовое изображение).
- 29 : Отображение страницы индекса для формата CEEFAX/FLOF. Показ обзорной страницы TOP для формата TOP.
- 30 : Выбор размера экрана.
- 31 **SELECT**: Переключение между режимами TV, STB, DVD/DVR и VCR для управления другим подключенным оборудованием с помощью прилагаемого пульта дистанционного управления.

Примечание

- При использовании пульта дистанционного управления направляйте его на телевизор с плоским экраном.

Глава 5

Подготовка к работе

Установка телевизора с плоским экраном

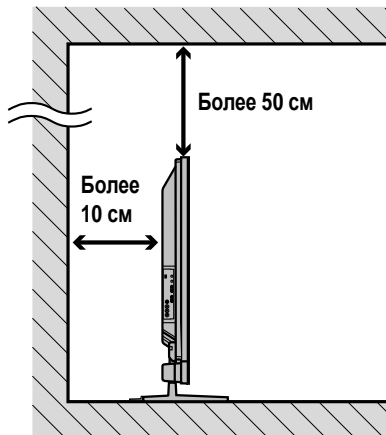

Размещение

- Избегайте мест с прямым солнечным светом. Необходимо обеспечить достаточную вентиляцию.



Предупреждение

- Если вы не оставите достаточно пространства над телевизором с плоским экраном, вентиляция будет недостаточной, и телевизор будет работать нестабильно.
- Компания Pioneer не несет ответственности за несчастные случаи и повреждения, возникшие в результате нарушения правил монтажа и установки, неправильной эксплуатации, модернизации или стихийных бедствий.



Примечание

- При установке оставьте сверху и по бокам устройства достаточно свободного места, чтобы обеспечивалась хорошая вентиляция его задней части.
- Следите за тем, чтобы телевизор с плоским экраном был установлен на ровной, устойчивой поверхности.

Применение дополнительной подставки Pioneer

Об установке на подставку подробно рассказано в инструкции по эксплуатации, прилагаемой к подставке.

Применение дополнительных громкоговорителей Pioneer

Об установке громкоговорителей подробно рассказано в инструкции по эксплуатации, прилагаемой к ним.

Перемещение телевизора с плоским экраном

При установке на подставку держите телевизор с плоским экраном как показано ниже. Поскольку телевизор с плоским экраном довольно тяжел, не передвигайте его в одиночку.

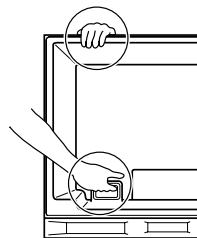

(Нижний громкоговоритель)

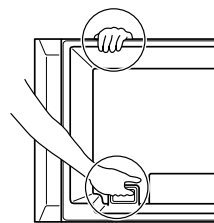
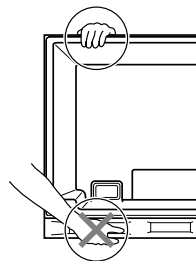

(Боковой громкоговоритель)

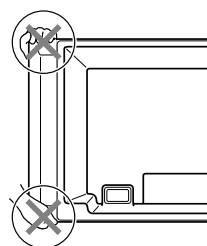

Руководство для моделей PDP-LX5090H и PDP-LX6090H (рисунки показаны для PDP-LX5090H).



Примечание

- Не переносите телевизор с плоским экраном, держа его за динамики.
- Не переносите телевизор с плоским экраном, удерживая его за монтажные крепления динамиков.

Предупреждение падения телевизора с плоским экраном

После установки стойки убедитесь в надежности крепления, чтобы предотвратить телевизор с плоским экраном от падения и в том, что он надежно закреплен как на стене, так и на подставке.

Крепление на столе или подставке

Закрепите телевизор с плоским экраном как показано на схеме с помощью входящих в комплектацию дополнительной стойки металлических креплений и винтов.

Примечание

- Перед закреплением телевизора с плоским экраном на стойке или подставке убедитесь в том, что к стойке прикреплены металлические крепления, предупреждающие падение телевизора.
- Для крепления телевизора с плоским экраном на столе или подставке также можно использовать обычные шурупы диаметром 4 мм и длиной не менее 20 мм.

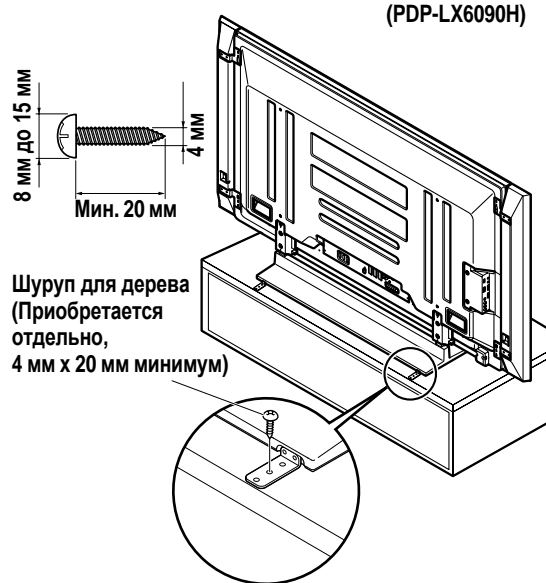

Просверлите отверстие под шуруп по центру в столешнице за задней панелью телевизора. Выполните эту операцию аналогичным образом с левой и правой сторон.

(PDP-LX5090H)

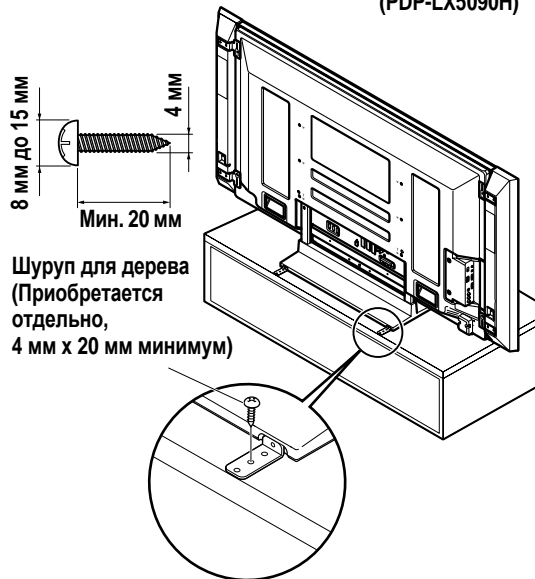

Просверлите отверстие под шуруп по центру в столешнице за задней панелью телевизора. Выполните эту операцию аналогичным образом с левой и правой сторон.

Использование стены для крепления

- 1 Присоедините страховочные болты (крюки) к телевизору с плоским экраном.
- 2 Используйте прочные шнуры для соответствующего и прочного крепления телевизора к стене, опоре или другим прочным элементам.

Выполните эту операцию аналогичным образом с левой и правой сторон.

Используйте те крючки, шнуры и крепления, что имеются в продаже. Рекомендованные крючки: Номинальный диаметр 8 мм, длина от 12 мм до 18 мм

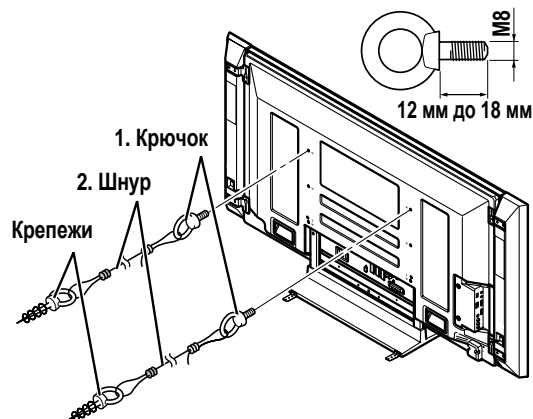

Предупреждение

- Для установки телевизора с плоским экраном необходимо использовать достаточно устойчивый и крепкий стол или подставку. Невыполнение этого пункта может стать причиной травм и физических повреждений.
- При установке телевизора с плоским экраном, предпримите необходимые меры безопасности во избежание его падения или опрокидывания в чрезвычайных ситуациях, таких как землетрясения или несчастные случаи.
- В случае невыполнения данных указаний телевизор с плоским экраном может упасть и стать причиной травм.
- Шурупы, крючки, шпагаты и другие крепежные приспособления, используемые для крепления телевизора с плоским экраном следует выбирать в зависимости от структуры и толщины поверхности, на которую он устанавливается, чтобы избежать опрокидывания телевизора.
- Выбирайте соответствующие шурупы, крючки, шпагаты и другие крепления после предварительного тщательного осмотра поверхности, оценив ее толщину и структуру, и в случае необходимости проконсультируйтесь со специалистом.

Основные соединения

Подключение антенны

Вы получите более четкое изображение, если подключите наружную антенну. Ниже кратко объясняются типы соединений, используемые для коаксиального кабеля.

Предупреждение

- Если включена настройка “Мощность антенны”, подключите напрямую антенну в разъем ANT на задней панели телевизора с плоским экраном. Подключение любых устройств между антенной и телевизором с плоским экраном может привести к повреждению устройства.

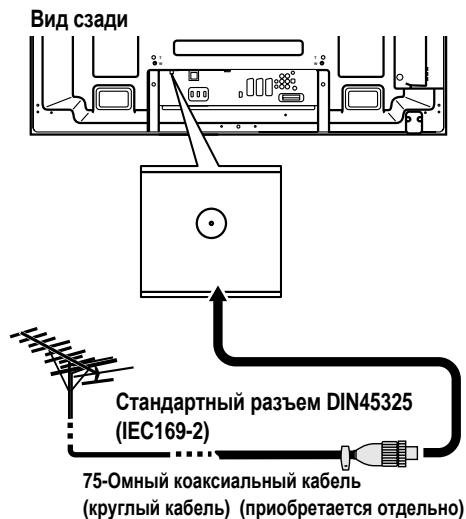

- Подсоедините (имеющийся в продаже) 75-омный коаксиальный кабель к разъему ANT.
- Если включена настройка “Мощность антенны”, можно использовать комнатную антенну с усилителем сигнала, 5 В, 30 мА.

Антенный кабель (приобретается отдельно)



Если наружная антенна имеет 75-омный коаксиальный кабель со стандартным разъемом DIN45325 (IEC169-2), подключите его к гнезду антенны на задней панели телевизора с плоским экраном.

Примечание

- Если антенна подключена неправильно, качество приема будет неудовлетворительным. Если изображение отображается некорректно, проверьте правильность подключения антенны.

Подключение спутниковой антенны

Существует три разных способа подключения, описанных ниже. Выберите соответствующее меню в соответствии с тем переключателем, что вы используете. См. *Ручная настройка спутниковых ТВ каналов* на странице 29. Если нет указаний по подключению антенны (например, в здании), выберите “SMATV” в пункте “Тип сканир.” в меню “Спутниковая установка”.

Подключение напрямую к телевизору с плоским экраном

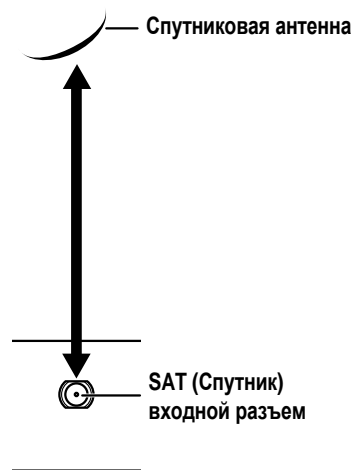

Использование обычного переключателя

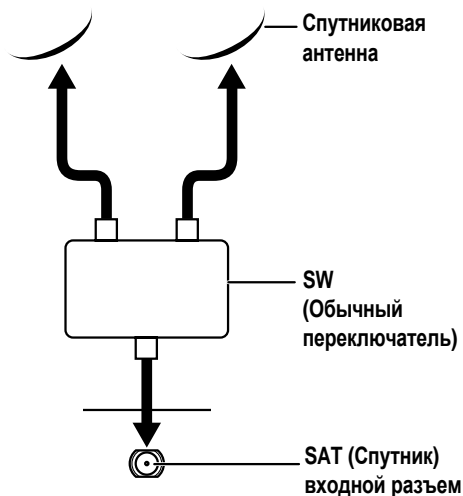

Использование переключателя DiSEqC

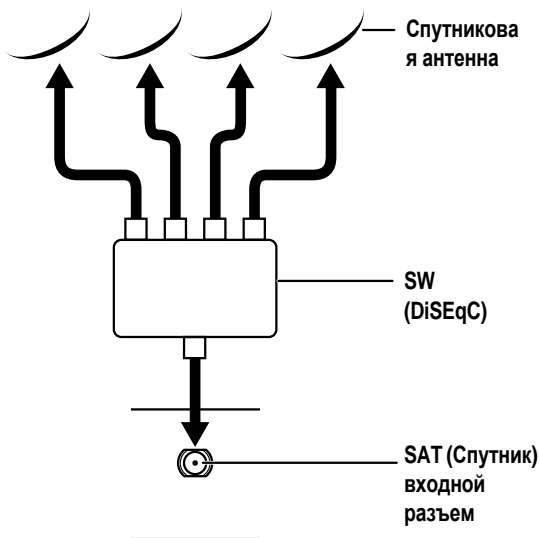

Примечание

- Не выполняйте следующие подключения:
 - используя два и более переключателя
 - подключая телевизор и антенну через STB
 - используя антенну с электроприводом

Проводка кабелей

При установке громкоговорителей на панель телевизора с плоским экраном :

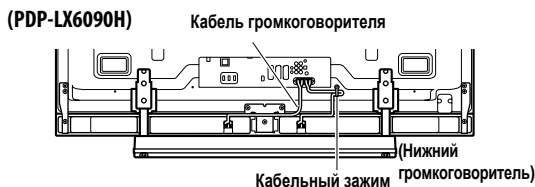
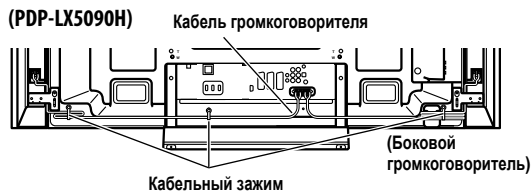
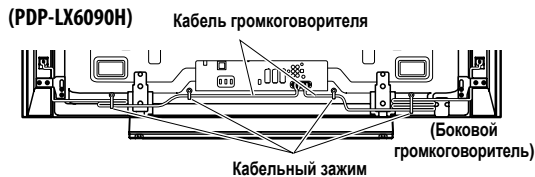

Примечание

- При необходимости используйте кабельные зажимы.
- Убирая кабели динамиков, следите за тем, чтобы они не были сильно пережаты стяжкой.

Прикрепление кабельных зажимов к основному блоку

Для прокладки соединительных кабелей используйте кабельные зажимы. На рисунке ниже показано расположение отверстий на задней панели телевизора с плоским экраном.

(PDP-LX6090H)

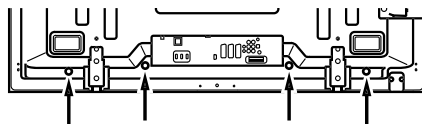

(PDP-LX5090H)

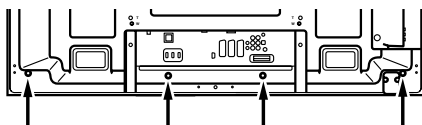

Установка и снятие кабельного зажима

Проденьте ленту зажима через держатель [1] и соберите кабель(и) кабельным зажимом. Нажмите и удерживайте ручки и вставьте крючок в соответствующее отверстие [2] на задней стенке телевизора с плоским экраном. Вытяните ленту зажима, чтобы зафиксировать их.

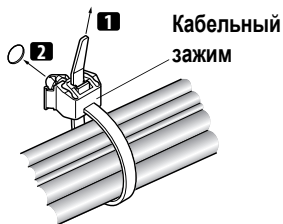

- Убедитесь в том, что кабельный зажим надежно закреплен на панели.

Чтобы снять ленту зажима потяните и удерживайте защелку, чтобы освободить ее.

Чтобы снять кабельный зажим нажмите и удерживайте защелки, и затем вытяните ее из отверстия.

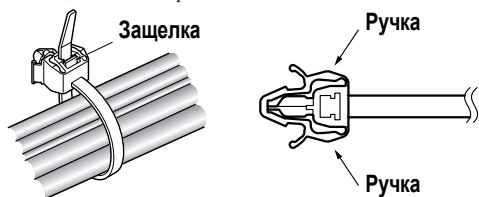

Примечание

- Избегайте защемлений или сдавливаний кабеля в местах проводки или стяжки кабелей.
- Чем дольше стяжка остается на месте, тем выше вероятность повреждения кабеля. Чем старше стяжка, тем легче ее повредить при снятии и использовать ее повторно будет невозможно.
- При необходимости используйте кабельные зажимы.
- Будьте аккуратны, не затягивайте кабели слишком сильно.

Установка ферритового сердечника

Установите прилагаемый ферритовый сердечник на конец кабеля питания, как показано на рисунке. Используйте прилагаемый кабельный хомут для предотвращения скольжения ферритового сердечника по кабелю.

Если вы этого не сделаете, телевизор с плоским экраном не будет соответствовать обязательным стандартам CE.

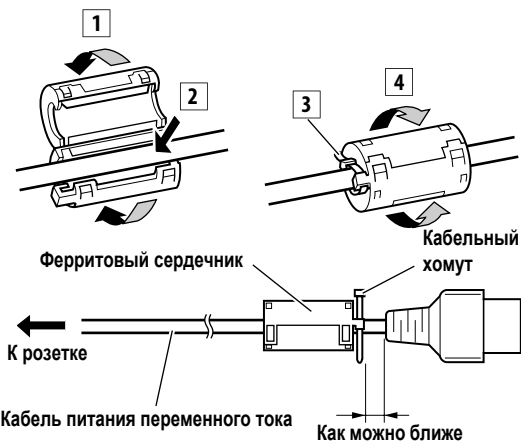

Подключение кабеля питания

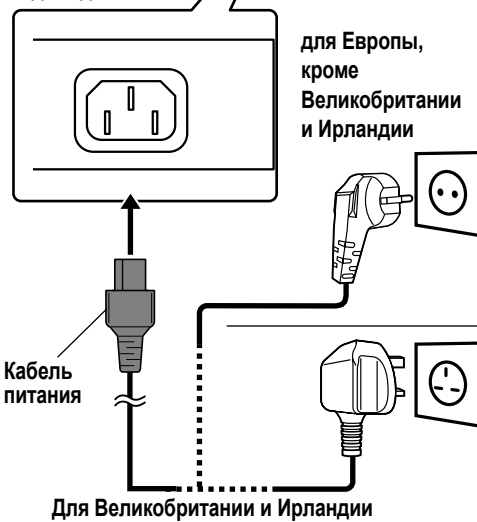
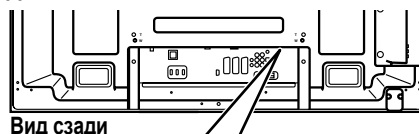

Примечание

- Если телевизор с плоским экраном не будет использоваться в течение долгого времени, вытяните вилку кабеля питания из розетки.
- Вставьте сетевую вилку в розетку после того, как все компоненты будут подсоединены.

Подготовка пульта дистанционного управления

Установка батареек

1 Чтобы открыть батарейный отсек нажмите и сдвиньте крышку в направлении, указанном стрелками.

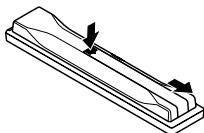

2 Установите две прилагаемые батарейки размера AA, соблюдая полярность, сначала вставляя их отрицательные (-) контакты.

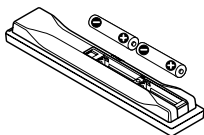

При установке следите, чтобы полюсы батареек соответствовали значкам (+) и (-) в отсеке для батареек.

3 Закройте крышку.

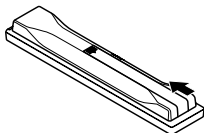

Предупреждение

Неправильное применение батареек может привести к утечке химикатов из них или к взрыву. Обязательно выполняйте перечисленные ниже указания.

- При замене используйте марганцевые или щелочные батарейки.
- При установке батареек следите, чтобы их полюсы соответствовали значкам (+) и (-).
- Не используйте вместе батарейки разных типов. Разные типы батареек имеют разные характеристики.
- Не используйте вместе старые и новые батарейки. Это может привести к сокращению срока службы новых батареек или утечке химикатов из старых батареек.
- Удаляйте батарейки, как только они разряжаются. Электролит, вытекающий из батареек, может вызвать раздражение кожи. Если обнаружена утечка, тщательно вытрите ее тканью.
- Батарейки, прилагаемые к данному изделию, могут иметь меньший срок службы из-за условий хранения.
- Если пульт дистанционного управления не будет использоваться в течение долгого времени, выньте батарейки из него.
- **ПРОИЗВОДИТЕ УТИЛИЗАЦИЮ ИСПОЛЬЗОВАННЫХ БАТАРЕЕК В СООТВЕТСТВИИ С ДЕЙСТВУЮЩИМИ В СТРАНЕ ИЛИ РЕГИОНЕ ГОСУДАРСТВЕННЫМИ ПОСТАНОВЛЕНИЯМИ ИЛИ ПРАВИЛАМИ ПО ОХРАНЕ ОКРУЖАЮЩЕЙ СРЕДЫ.**

Дальность действия пульта дистанционного управления

При работе с пультом дистанционного управления направляйте его на датчик дистанционного управления, расположенный внизу справа на передней панели телевизора с плоским экраном. Расстояние до датчика дистанционного управления должно быть не более 7 м, а угол относительно датчика – не более 30 градусов вправо, влево, вверх или вниз.

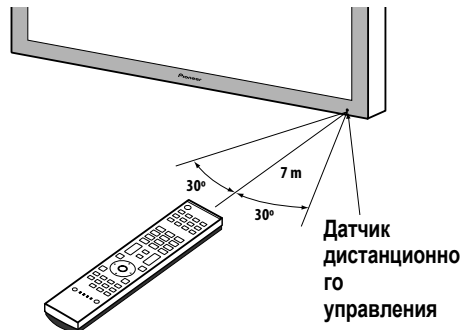

Примечание

- Относительно расположения датчиков дистанционного управления см. раздел *Наименование элементов* на странице 12.



Предупреждение

- Берегите пульт дистанционного управления от ударов и толчков. Также не допускайте попадания на пульт жидкостей и не оставляйте его в местах с высокой влажностью.
- Не выставляйте пульт дистанционного управления под прямой солнечный свет. Тепло может вызвать деформацию пульта.
- Пульт дистанционного управления может работать нестабильно, если на датчик дистанционного управления телевизора с плоским экраном падает прямой солнечный свет или сильный искусственный свет. В таком случае измените угол освещения или положение телевизора с плоским экраном, или подойдите с пультом дистанционного управления ближе к датчику.
- Если между пультом дистанционного управления и датчиком имеются какие-либо препятствия, дистанционное управление может не работать.
- По мере разряда батареек, дальность действия пульта дистанционного управления уменьшается. Заменяйте батарейки, не дожидаясь их полного разряда.
- Телевизор с плоским экраном испускает очень слабые инфракрасные лучи. Если поблизости расположено оборудование, дистанционно управляемое через ИК-канал, например, видеоматрифон, связь между ним и его пультом дистанционного управления может ухудшиться: команды могут приниматься неправильно или не полностью. В этом случае установите оборудование таким образом, чтобы оно находилось на достаточном расстоянии от телевизора с плоским экраном.
- В зависимости от условий установки инфракрасные лучи, испускаемые телевизором с плоским экраном могут также помешать правильному приему команд от пульта дистанционного управления системы и уменьшить дальность действия пульта. Интенсивность этих инфракрасных лучей зависит от изображений, показываемых на экране.

Глава 6

Просмотр ТВ



Важно

- Перед просмотром вещания телеканалов необходимо настроить встроенный ТВ тюнер. См. раздел *Настройка телевизионных каналов* на странице 29 о том, как это сделать.

Включение питания

- Включите на телевизоре с плоским экраном, когда индикаторы POWER ON и STANDBY не горят (см. *Наименование элементов* на стр. 12 и 13).
- Система включена.
- Загорается синий индикатор POWER ON.
- Нажмите или кнопки от 0 до 9 на пульте дистанционного управления или кнопку STANDBY/ON на телевизоре, если горит красный индикатор STANDBY.
- Загорается синий индикатор POWER ON.
- При нажатии 0 на пульте дистанционного управления, изображение подается от источника “ВХОД 1”.
- При нажатии кнопок от 1 до 9, выводится изображение ТВ.

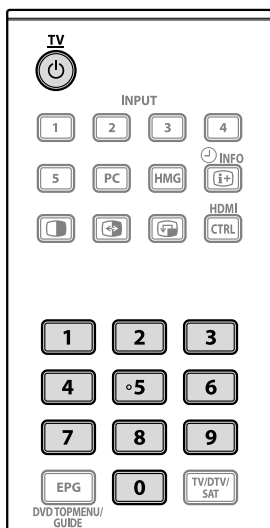

Установка системы в режим ожидания

Нажмите на пульте дистанционного управления или на кнопку STANDBY/ON на телевизоре с плоским экраном.

- Загорится красный индикатор STANDBY.
- Система входит в режим ожидания, и изображение пропадет с экрана.



Примечание

- Если на телевизоре с плоским экраном выключена, вы не можете включить питание, нажмите или кнопки 0 до 9 на пульте дистанционного управления или кнопку STANDBY/ON на телевизоре.

- Если система находится в режиме ожидания, нажатие на на пульте дистанционного управления включает телевизор с плоским экраном.
- Когда система находится в режиме ожидания, питание ее основных узлов отключено, и система не может полностью выполнять свои функции. Питание подается только на некоторые элементы системы для поддержания готовности к работе.
- Если телевизор с плоским экраном не будет использоваться продолжительное время, обязательно вытащите вилку кабеля питания из розетки.
- Если вы отключаете телевизор с плоским экраном от сети, внутренние часы телевизора с плоским экраном сбрасывают некоторые функции, например, отключается таймер записи. После возобновления подключения телевизора с плоским экраном, выполняется автоматическое получение информации о времени, если вы настроите его на DTV.
- Если вы отключаете телевизор с плоским экраном от сети при зарегистрированном таймере записи программ, при следующем включении телевизор с плоским экраном может автоматически настраивается на программу DTV, для того, чтобы получить информацию о времени.

Для получения информации о времени требуется некоторое время.

Если вы попытаетесь настроиться на программы аналогового телевидения до того, как будет получена информация о времени, появится предупреждающее сообщение.

Индикаторы статуса телевизора с плоским экраном

В таблице ниже показаны рабочие состояния телевизора с плоским экраном. Текущее состояние системы можно проверить при помощи индикаторов на телевизоре с плоским экраном.

Индикатор статуса		Состояние системы
POWER ON	STANDBY	
●	●	Кабель питания телевизора с плоским экраном отсоединен. Или кабель питания телевизора с плоским экраном подключен, но кнопка на телевизоре с плоским экраном выключена.
	●	Питание системы включено
●		Система находится в режиме ожидания

О других индикаторах см. *Устранение неполадок* на странице 100.



Примечание

- Вы можете выбрать “Авто”, “Высокий”, “Средний” или “Низкий” уровень яркости индикатора POWER ON. Если выбрана установка “Авто”, яркость индикатора изменяется на уровень “Высокий”, “Средний” или “Низкий” в соответствии с уровнем освещенности в зоне просмотра. Подробнее об этом см. *Регулировка яркости синего СД* на странице 58.

Переключение каналов

Для переключения каналов используйте пульт дистанционного управления или панель управления с правой стороны телевизора с плоским экраном .

- Прежде чем работать с пульта дистанционного управления, убедитесь в том, что выбран режим ТВ с помощью кнопки **SELECT**. См. *Управление другим оборудованием с помощью прилагаемого пульта дистанционного управления* на странице 86.

Переключение в режим ввода ТВ

- Нажмите **INPUT** на телевизоре с плоским экраном или **TV/DTV/SAT** на пульте дистанционного управления для выбора режима ввода ТВ, DTV или SAT (спутник).

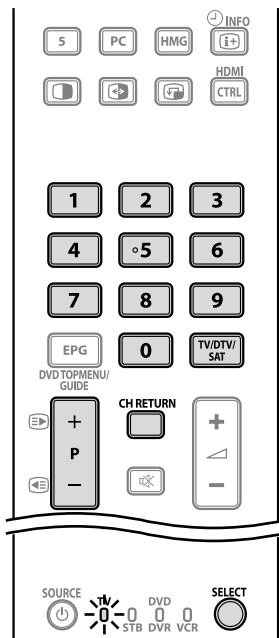

Использование кнопки P+/P- на пульте дистанционного управления

- Нажатие кнопки **P+** увеличивает номер канала.
- Нажатие кнопки **P-** уменьшает номер канала.

Примечание

- Нажмите **CH RETURN** для переключения с текущего канала на тот, что вы смотрели прежде. Нажмите **CH RETURN** еще раз, чтобы вернуться к первоначальному каналу.
- CHANNEL +/-** на телевизоре с плоским экраном выполняет те же функции, что и кнопки **P+/P-**.
- Если задан пропуск каких-либо каналов, их нельзя выбрать кнопками **P+/P-**. О пропуске каналов см. пп. 13 и 14 в разделе *Ручная настройка аналоговых* на странице 31.
- В режиме DTV или SAT с помощью кнопок **P+/P-** нельзя выбирать цифровые каналы, на которые настроен пропуск, если в "Любимые пр" выбрана опция "Выкл" или не зарегистрированные в Списке Избранных, при выбранной опции "Вкл" в "Любимые пр". См. *Установка пользовательских настроек для канала* на странице 45 и 46.

Использование кнопок 0 до 9 на пульте дистанционного управления

- Каналы выбираются непосредственным нажатием кнопок **0 - 9**.

Например:

Нажмите кнопку **2**, чтобы выбрать канал 2 (из одной цифры).

Нажмите кнопку **1**, затем кнопку **2**, чтобы выбрать канал 12 (из двух цифр).

Находясь в режиме DTV, нажмите **1, 2** и **3**, чтобы выбрать канал 123 (из трех цифр).



Примечание

- В режиме ожидания при нажатии кнопки **0** включается питание, и выводится изображение с источника "ВХОД 1". Или при нажатии кнопка **1** до **9** дисплей переходит в режим ТВ.

Отображение списка каналов

Для быстрого допуска к нужному каналу есть три списка каналов: Список Избранных, Список каналов и Список ввода. Для показа каждого списка, выполните следующую процедуру:

Список избранных: Во время просмотра программы нажмите **ENTER**, выберите "Любимые пр" в HOME MENU или с помощью **←/→** выберите "Любимые пр" в Списке каналов или Списке ввода

Список каналов: Выберите "Канал" в HOME MENU, с помощью **←/→** выберите "Список кан." в Списке избранных или Списке ввода. См. страница 43.

Список ввода: Выберите "Входной сигнал" в HOME MENU, с помощью **←/→** выберите "Input List" в Списке избранных или Списке ввода

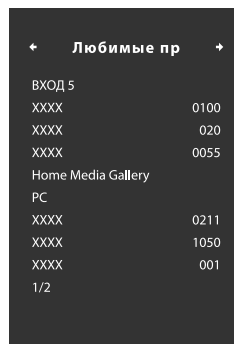

Список	Максимальное количество каналов	Отображаемые пункты
Список избранных	20 аналоговых каналов 20 цифровых каналов 40 спутниковых каналов 1 Домашняя мультимедийная галерея	Аналоговые/цифровые/спутниковые каналы, внешние входы и главный экран для Домашней мультимедийной галереи
Список ввода	ВХОД 1 - ВХОД 5, РС	Внешние входы
Список каналов	Все аналоговые, цифровые и спутниковые каналы	Аналоговые/цифровые/спутниковые каналы

Примечание

- Нажав на **ENTER** выберите нужный канал.
- При нажатии на **EXIT** или **RETURN** список пропадает.
- При нажатии на **TOOLS** во время отображения списка каналов (DTV или SAT) появляется экран поиска списка каналов. См. страница 43.

Выбор избранных каналов

Выбор до 10 каналов для каждого экрана (до девяти экранов). Теперь вы можете быстро переходить к избранным каналам.

- 1 **Нажмите HOME MENU.**
- 2 **Выберите “Установка” (↑/↓, затем ENTER).**
- 3 **Выберите “Установка Любимых программ” (↑/↓, затем ENTER).**
- 4 **Выберите пункт “Режим канала” (↑/↓, затем ENTER).**
- 5 **Выберите “Любимые пр” (←/→, затем ENTER).** Выберите “Все” для выбора всех каналов в “Любимые пр”.
- 6 **Выберите ТВ канал для регистрации (↑/↓, затем ENTER).**
- 7 **Нажмите HOME MENU для выхода из меню.**

Примечание

- Если есть следующий экран, появится полоса прокрутки.
- При нажатии на **ENTER** во время просмотра ТВ программы также появляется Список Избранных.
- Если нет зарегистрированных каналов, появится сообщение “Нет списка”.

Сортировка избранных каналов

Вы можете отсортировать избранные каналы. Для сортировки зарегистрированных каналов, выполните следующую процедуру.

- 1 **Нажмите HOME MENU.**
- 2 **Выберите “Установка” (↑/↓, затем ENTER).**
- 3 **Выберите “Установка Любимых программ” (↑/↓, затем ENTER).**
- 4 **Выберите “Сортировка Любимых программ” (↑/↓, затем ENTER).**
- 5 **Выберите канал, который должен быть перемещен (↑/↓).**
- 6 **Выберите новое место для канала (↑/↓/←/→, затем ENTER).**

Будет выполнена сортировка.

Для сортировки других каналов, повторите пункты 5 и 6.

- 7 **Нажмите HOME MENU для выхода из меню.**

Примечание

- Если есть следующий экран, появится полоса прокрутки.

Регистрация избранных каналов

Используйте меню **TOOLS** для регистрации ТВ каналов, источников внешнего входа, включая ПК и содержание Домашней Мультимедийной галереи (Главный экран меню). Для регистрации выполните описанные ниже процедуры.

- 1 **Нажмите TOOLS.**
- 2 **Выберите “Вх.в Люб.прог” (↑/↓).**
- 3 **Выберите “Вкл” (←/→).**

Канал, который вы смотрите, зарегистрирован в Списке Избранных. Для отмены, используйте **←/→**, чтобы выбрать “Выкл”.

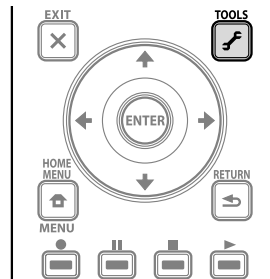

Примечание

- При нажатии на **EXIT**, **RETURN**, или **TOOLS** меню **TOOLS** снова пропадает.
- Если количество зарегистрированных каналов достигает предельного, появляется экран с предупреждением.
- Для отмены вышеуказанной процедуры, до того, как она будет завершена, нажмите на **EXIT** или **RETURN**.

Редактирование списка ввода

Вы можете редактировать название введенного канала. Для изменения названия выполните следующую процедуру.

- 1 **Нажмите HOME MENU.**
- 2 **Выберите “Установка” (↑/↓, затем ENTER).**
- 3 **Выберите “Дополнительно” (↑/↓, затем ENTER).**
- 4 **Выберите “Маркировка входа” (↑/↓, затем ENTER).**
- 5 **Выберите ввод (↑/↓, затем ENTER).** Появится виртуальная клавиатура.
- 6 **Редактируйте название.**
- 7 **Нажмите HOME MENU для выхода из меню.**

Регулировка громкости и управление звуком

Для регулировки уровня громкости используйте пульт дистанционного управления или панель управления с правой стороны телевизора с плоским экраном.

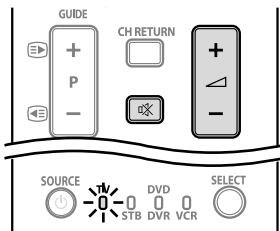

Использование кнопок \triangle + / \triangle - на пульте дистанционного управления

- Нажмите на кнопку \triangle + для увеличения уровня громкости.
- Нажмите на кнопку \triangle - для уменьшения уровня громкости.



- **VOLUME +/-** на телевизоре с плоским экраном выполняет те же функции, что и кнопки \triangle + / \triangle -.

Использование кнопки MUTE на пульте дистанционного управления

1 Для отключения звука нажмите кнопку MUTE .

На экране появится значок MUTE . При использовании наушников на экране появится значок MUTE .



2 Для восстановления звука нажмите кнопку MUTE еще раз или кнопку \triangle +.

Изменение форматов звука

В зависимости от вещания вы можете включить аудио канал.

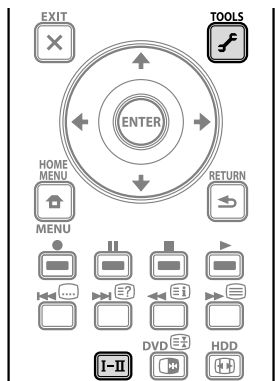

- Для изменения аудиоканала нажмите I-II.

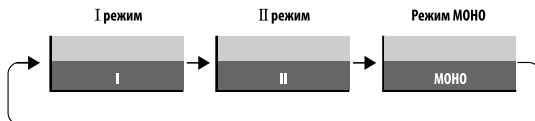

Примечание

- При нажатии на **TOOLS** появляется меню режима аудио канала. В таблице ниже показаны доступные аудиоканалы по типу аудиовещания.

		Настройка		
		I	II	МОНО
Вещание NCSAM	Стерео	A 1 AAA NCSAM СТЕРЕО 10:00	A 1 AAA NCSAM СТЕРЕО 10:00	A 1 AAA МОНО 10:00
	Двуязычный	A 2 BBB NCSAM I 10:00	A 2 BBB NCSAM II 10:00	A 2 BBB МОНО 10:00
	Монофоническое	A 3 CCC NCSAM МОНО 10:00	A 3 CCC NCSAM МОНО 10:00	A 3 CCC МОНО 10:00
Вещание A2	Стерео	A 4 DDD СТЕРЕО 10:00	A 4 DDD СТЕРЕО 10:00	A 4 DDD МОНО 10:00
	Двуязычный	A 5 EEE DUAL II 10:00	A 5 EEE DUAL II 10:00	A 5 EEE МОНО 10:00
	Монофоническое	A 6 FFF МОНО 10:00	A 6 FFF МОНО 10:00	A 6 FFF МОНО 10:00
Цифровое наземное вещание	Двуязычное моно	C 001 GGG L 10:00	C 001 GGG R 10:00	C 001 GGG МОНО 10:00
	Стерео	C 002 HHH СТЕРЕО 10:00	C 002 HHH СТЕРЕО 10:00	C 002 HHH МОНО 10:00
	Монофоническое	C 003 III МОНО 10:00	C 003 III МОНО 10:00	C 003 III МОНО 10:00
Цифровое спутниковое вещание	Двуязычное моно	S 001 JJJ L 10:00	S 001 JJJ R 10:00	S 001 JJJ МОНО 10:00
	Стерео	S 002 KKK СТЕРЕО 10:00	S 002 KKK СТЕРЕО 10:00	S 002 KKK МОНО 10:00
	Монофоническое	S 003 LLL МОНО 10:00	S 003 LLL МОНО 10:00	S 003 LLL МОНО 10:00



Примечание

- В каждом из режимов мультиплексирования звука, выбранных кнопкой I-II, изображение на дисплее меняется в зависимости от принимаемых сигналов вещания.
- Если выбран режим МОНО, система плазменного дисплея воспроизводит монофонический звук, даже если принимаются сигналы стереофонического вещания. Для прослушивания стереозвука следует выбрать режим I или II.
- При выборе режима мультиплексирования звука, если в качестве источника выбран вход "ВХОД 1" - "ВХОД 5", тип звука не изменится. В этих случаях звук определяется видеисточником.

Переключение аудио компонента

Меню TOOLS позволяет также сделать выбор из 32 аудио компонентов.

1 Нажмите TOOLS.

2 Выберите "Аудио" (↑/↓).

3 Выберите нужный аудио компонент (←/→).

Вы можете переключить:

- аудио компонент на разных языках (только для цифрового вещания)
- аудио компонент для Домашней мультимедийной галереи (страница 69)

Использование функций полиэкрана

- Прежде чем работать с пульта дистанционного управления, убедитесь в том, что выбран режим ТВ с помощью кнопки **SELECT**. См. *Управление другим оборудованием с помощью прилагаемого пульта дистанционного управления* на странице 86.

Разделение экрана

Для выбора двухэкранного режима или режима "кадр в кадре" выполните следующие действия.



Примечание

- Отображение статичного изображения в течение продолжительного времени или кратковременно каждый день, может привести в появлению остаточного изображения.

Двухэкранный режим





Основной экран Вспомогательный экран

Кадр в кадре



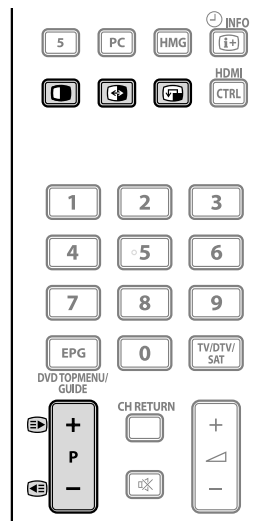

Основной экран Вспомогательный экран

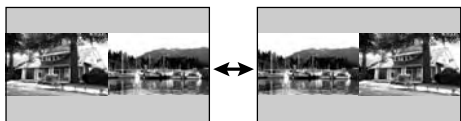

- 1 Нажмите кнопку  для выбора режима отображения. При каждом нажатии кнопки , устанавливается один из режимов отображения: двухэкранный, "кадр в кадре" и одноэкранный.

В двухэкранном режиме или режиме “кадр в кадре” нажмите на кнопку  для переключения взаимного расположения экранов. Левый экран (в двухэкранном режиме) или больший экран (в режиме “кадр в кадре”) является активным и обозначен символом “♪”. В нем пользователь может настраивать изображение и звук.



В режиме “кадр в кадре” при нажатии кнопки  малый экран перемещается против часовой стрелки.



2 Для выбора нужного источника входного сигнала нажмите соответствующую кнопку источника.

При просмотре ТВ программ нажмите **P+/P-** для изменения канала.

Использование меню TOOLS

Вы можете выбрать полиэкранный режим из меню TOOLS.

1 Нажмите TOOLS.

2 Выберите “Разделение”, “Замена” или “Перемещение” (↑/↓).

3 Выберите режим (←/→).

Для режима “Разделение” выберите “Выкл”, “2 экрана” или “Карт. в карт.”.

Выбранный режим появляется в центре меню TOOLS.

Примечание

- См. раздел Меню TOOLS на страница 73.
- Функция полиэкрана не может одновременно отображать два изображения из одного и того же источника. При попытке сделать это, появляется предупреждение.
- Функция полиэкрана не может совмещать изображения из двух внешних источников входа (“ВХОД 1” до “ВХОД 5”, “РС”). Она может показывать изображение из источников входа в следующей комбинации.
 - Аналоговое ТВ (цифровое ТВ или Домашняя мультимедийная галерея) и внешний источник (“ВХОД 1” до “ВХОД 5”, “РС”)
- При нажатии на кнопку **EXIT**, восстанавливается одноэкранный режим и отображается соответствующее меню.
- В двухэкранном режиме изображения на правом экране иногда могут быть менее качественными, что зависит от изображения.
- В режиме двухэкранного изображения или кадр в кадре, списки избранных аналоговых каналов и цифровых каналов недоступны.

Стоп-кадр

Чтобы зафиксировать кадр просматриваемого движущегося изображения (“стоп-кадр”), выполните следующие действия.

- Прежде чем работать с пульта дистанционного управления, убедитесь в том, что выбран режим ТВ с помощью кнопки **SELECT**. См. *Управление другим оборудованием с помощью прилагаемого пульта дистанционного управления* на странице 86.

Важно

- Отображение статичного изображения в течение продолжительного времени или кратковременно каждый день, может привести в появлению остаточного изображения.

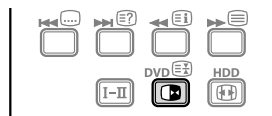

1 Нажмите кнопку .

На правом экране появится неподвижное изображение, в то время как движущееся изображение будет на левом экране.



Обычное изображение

Фотоизображение

2 Для отмены фнкции нажмите кнопку  снова.

Примечание

- В режиме двухэкранного изображения или “кадр в кадре” вы не можете использовать функцию стоп-кадра.
- При попытке его включить появляется предупреждение.

ОСНОВНОЕ МЕНЮ

Обзор ОСНОВНОГО МЕНЮ (HOME MENU)

Для источника аудио/видео

HOME MENU	Пункт	Страница	
Канал	–	22	
Любимые пр	–	22	
Входной сигнал	–	22	
EPG	–	49	
Home Media Gallery	–	69	
Управление HDMI	–	91	
Установка	Изображение	Выбор AV	34
		Контрастность	35
		Яркость	35
		Цвет	35
		Оттенок	35
		Резкость	35
		Профессиональная настройка	35
		PureCinema*	36
		Упр. звуком**	41
		Режим OPTIMUM **	41
		Сброс	35
Звук		Высокие частоты	40
		Низкие частоты	40
		Баланс	40
		Звуковые эффекты	40
		Сброс	40
		AVC	41
Регулировка питания		Экономия энергии	41
		Нет сигнала выкл	42
		Нет операции выкл	42
Таймер отключения	–	59	
Дополнительно	Положение		54
		Авт. масштабирование	57
		Боковая маска	57
		Вход HDMI	65
		Установ.упр. HDMI	94
		Рег. синего СД	58
		Орбитер	58
		Видеосигнал	59
		Режим включения	54
		Цветовая система	56
		Выбор входа	55
		Предп.управл.игр.	56
		Датчик освещенн.	58
		Защита экрана	59
		Маркировка входа	59

Установка системы	Самоустановка	29
	Установка аналог. ТВ	31
	Установка Цфрового тюнера	44
	Цифр. Аудиовыход	64
	Выход SCART	62
	i/o link.A	68
	Пароль	60
	Язык	29
	Техническая информация	33
	Установка Любимых программ	Режим канала
Сортировка		23
Любимых программ		

* Доступ к этой опции - через меню Pro Adjust (Расширенная настройка) если выбрана любая другая опция кроме "ОПТИМАЛЬНЫЙ".

** Доступен только если выбран "ОПТИМАЛЬНЫЙ" в "Выбор AV".

Для источника ПК

HOME MENU	Пункт	Страница	
Канал	–	22	
Любимые пр	–	22	
Входной сигнал	–	22	
EPG	–	49	
Home Media Gallery	–	69	
Управление HDMI	–	91	
Установка	Изображение	Выбор AV	34
		Контрастность	35
		Яркость	35
		Красный	35
		Зеленый	35
		Голубой	35
		Сброс	35
Звук		Высокие частоты	40
		Низкие частоты	40
		Баланс	40
		Звуковые эффекты	40
		Сброс	40
		AVC	41
Регулировка питания		Экономия энергии	41
		Управление питанием	42
Таймер отключения	–	59	
Дополнительно		Автонастройка	55
		Ручная настройка	55
		Вход HDMI	65
		Установ.упр. HDMI	94
		Орбитер	58
		Маркировка входа	59
		Режим канала	23
		Сортировка	23
Любимых программ	Любимых программ		

Использование ОСНОВНОГО МЕНЮ

Ниже описан типичный порядок работы с настройками меню. Конкретная процедура для каждой функции меню приведена на соответствующих страницах.

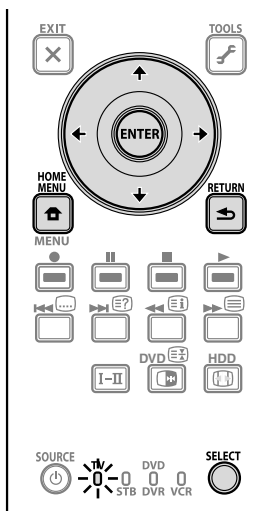

- 1 Нажмите **HOME MENU**.
- 2 Нажмите кнопку **↑/↓** выберите пункта меню, затем нажмите кнопку **ENTER**.
- 3 Повторяйте п. 2, пока не дойдете до нужного пункта подменю.
Количество уровней подменю в каждом пункте меню различается.
- 4 Нажмите кнопку **←/→**, выберите пункт опции (или параметра), затем нажмите **ENTER**.
В некоторых пунктах меню нажимайте **↑/↓** вместо **←/→**.
- 5 Нажмите **HOME MENU** для выхода из меню.

Примечание

- Для возврата на верхние уровни меню нажимайте кнопку **RETURN**.
- Прежде чем работать с пультом дистанционного управления, убедитесь в том, что выбран режим ТВ с помощью кнопки **SELECT**. См. *Управление другим оборудованием с помощью прилагаемого пульта дистанционного управления* на странице 86.

Глава 8

Настройка

Настройка телевизионных каналов

В этом разделе описан автоматический поиск и настройка на ТВ-каналы.

Использование автонастройки

При первом включении телевизора с плоским экраном после покупки на экране появляется меню автоматической установки. Чтобы выбрать язык и канал, выполните следующие операции.

- 1 Выберите пункт меню “Язык” (кнопки \uparrow/\downarrow).
- 2 Выберите язык (кнопки \leftarrow/\rightarrow).

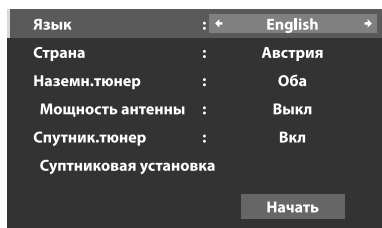

Можно выбрать один из 19 языков: английский, немецкий, французский, итальянский, испанский, голландский, шведский, португальский, греческий, финский, русский, турецкий, норвежский, датский, чешский, польский, украинский, венгерский и хорватский.

- 3 Выберите “Страна” (\uparrow/\downarrow).
- 4 Выберите страну (\leftarrow/\rightarrow).
- 5 Выберите пункт “Наземн.тюнер” (\uparrow/\downarrow).
- 6 Выберите тип тюнера (\leftarrow/\rightarrow).

С помощью \leftarrow/\rightarrow выберите “Цифровая”, “Аналоговый”, “Оба” (по умолчанию), или “Выкл”.

- 7 Выберите пункт “Мощность антенны” (\uparrow/\downarrow).

Эта опция доступна только если в пункте 6 выбран “Цифровая” или “Оба”. Если выбраны другие опции, пропустите пункты 7 и 8.



Предупреждение

- Если включена настройка “Мощность антенны”, подключите напрямую антенну в разъем ANT на задней панели телевизора с плоским экраном. Подключение любых устройств между антенной и телевизором с плоским экраном может привести к повреждению устройства.
- 8 Выберите значение “Вкл” или “Выкл” (по умолчанию) (\leftarrow/\rightarrow).
 - 9 Выберите “Спутни. тюнер” (\uparrow/\downarrow). С помощью \leftarrow/\rightarrow выберите “Вкл”(по умолчанию), или “Выкл”. Если выбран “Вкл”, выберите “Спутниковая установка” и затем нажмите **ENTER** для перехода к экрану настройки спутника. Если выбран “Выкл”, меню “Спутниковая установка” становится неактивным.
 - 10 Выберите пункт “Начать” (\uparrow/\downarrow , затем **ENTER**). После этого начинается автонастройка. Для выхода из режима автонастройки прежде, чем она будет завершена нажмите кнопку **RETURN**.



Примечание

- Автонастройку можно запустить заново из ОСНОВНОГО МЕНЮ, например, после переезда в другую страну. Прежде, чем приступить к автоустановке, выполните следующие операции:
- 1 Нажмите **HOME MENU** (\uparrow/\downarrow , затем **ENTER**).
 - 2 Выберите “Установка” (\uparrow/\downarrow , затем **ENTER**).
 - 3 Выберите “Установка системы” (\uparrow/\downarrow , затем **ENTER**).
 - 4 Выберите “Самоустановка” (\uparrow/\downarrow , затем **ENTER**). Появится экран ввода пароля. С помощью кнопок **0** до **9** введите четырехзначный пароль. См. раздел *Использование пароля* на страница 60.
- Если не обнаружено ни одного канала, проверьте подключение антенны и повторите автонастройку.



Примечание

- Полученные каналы могут отличаться в зависимости от условий установки и погодных условий.

Ручная настройка спутниковых ТВ каналов

Вы также можете выполнить настройку спутниковых каналов вручную, без использования автоустановки. Подробнее о настройке, см. ниже.



Примечание

- Опция “Установка Цифрового тюнера” доступна только в режиме DTV/SAT. Нажмите **TV/DTV/SAT** на пульте дистанционного управления для выбора режима DTV или SAT.
- 1 Нажмите **HOME MENU**.
 - 2 Выберите “Установка” (\uparrow/\downarrow , затем **ENTER**).
 - 3 Выберите “Установка системы” (\uparrow/\downarrow , затем **ENTER**).
 - 4 Выберите “Установка Цифрового тюнера” (\uparrow/\downarrow , затем **ENTER**).
 - 5 Выберите “Установка” (\uparrow/\downarrow , затем **ENTER**). Появится экран ввода пароля. С помощью кнопок **0** до **9** введите четырехзначный пароль. О пароле см. раздел *Использование пароля* на страница 60.
 - 6 Выберите “Спутниковая установка” (\uparrow/\downarrow , затем **ENTER**).
 - 7 Выберите “Тип сканир.” (\uparrow/\downarrow , затем **ENTER**). С помощью \leftarrow/\rightarrow выберите “По спутнику”, “Все частоты” или “SMATV”.

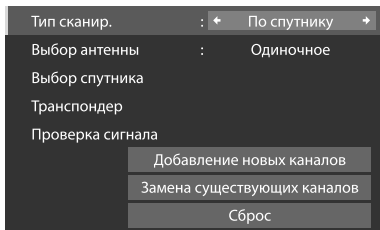

Примечание

- Использование опции “По спутнику” для сканирования канала в некоторых случаях может быть неудачным. Если это именно тот случай, выберите “Все частоты” или “SMATV”.
- Если вы получаете доступ к “Спутниковая установка” через “Самоустановка”, три кнопки – “Добавление новых каналов”, “Замена существующих каналов” и “Сброс” – будут недоступны.
- При выборе “SMATV” (Телевизионная система главной спутниковой антенны) телевизор с плоским экраном пытается найти все имеющиеся каналы независимо от настроек антенны.

8 Выберите “Выбор антенны” (↑/↓).

С помощью \leftarrow/\rightarrow выберите “Одиночное”, “DiSEqC 1”, “DiSEqC 2”, “DiSEqC 3”, “DiSEqC 4”, “Тон.посылка 1” или “Тон.посылка 2”.

9 Выберите “Спутниковая установка” (↑/↓, затем ENTER).

10 Выберите “Спутников.” (↑/↓, затем ENTER).

На экране появляется информация по выбранному спутнику. Выберите из списка имеющиеся спутники.

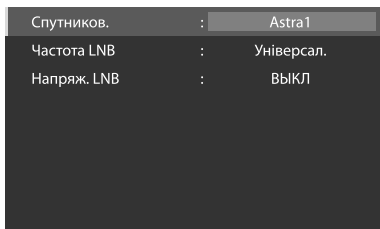

Уровень : 60%
 Качество : 80%

Единицы измерения частоты LNB - МГц.

Эта опция доступна только если вы выбираете в п. 7 “По спутнику” (По спутнику).

Выберите опцию с “Новый 1” по “Новый 5”, а затем нажмите и держите нажатой кнопку **ENTER** для вывода на экран виртуальной клавиатуры.

11 Выберите “Частота LNB” (↑/↓).

С помощью \leftarrow/\rightarrow выберите “Универсал.” (по умолчанию LNB имеет две частоты - 9750/ 10600) или с помощью кнопок **0 - 9** (и последующим нажатием на **ENTER**) введите нужную частоту, если выбираете “---”.

Эта опция доступна только если вы выбрали “Все частоты” или “По спутнику” в пункте 7.

12 Выберите “Напряж. LNB” (↑/↓).

С помощью \leftarrow/\rightarrow выберите “ВКЛ” или “ВЫКЛ” (по умолчанию). В большинстве случаев выбирается “ВКЛ”.

13 Нажмите RETURN, затем выберите “Транспондер” (↑/↓).

14 Выберите “Тип транспон.” (↑/↓).

С помощью \leftarrow/\rightarrow выберите “Все” для всех транспондеров выбранных спутников (по умолчанию), “Один” только для одного транспондера или “Ручная настр.” для определенных транспондеров.

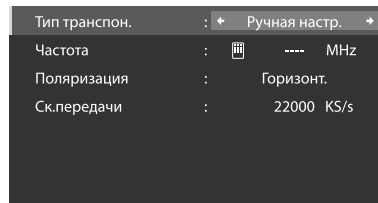

15 Выберите “Частота” (↑/↓).

Опция, выбранная в пункте 14 появляется с имеющимися транспондерами для спутников, выбранных в списке спутников в пункте 10.

Введите частоту с помощью кнопок **0 - 9** (с последующим нажатием на **ENTER**) если в пункте 14 выбран “Ручная настр.”.

16 Выберите “Поляризация” (↑/↓).

С помощью \leftarrow/\rightarrow выберите “Горизонт.” (по умолчанию), или “Вертик.”.

17 Выберите “Ск.передачи” (↑/↓).

С помощью \leftarrow/\rightarrow выберите “22000” (по умолчанию), “27500” или с помощью кнопок **0 - 9** (и последующим нажатием **ENTER**) введите цифру.

Примечание

- Опции “Поляризация” и “Ск.передачи” доступны только если в пункте 14 выбран “Ручная настр.” в “Тип транспон.”.

18 Нажмите RETURN, затем выберите “Проверка сигнала” (↑/↓, затем ENTER).

С помощью \leftarrow/\rightarrow выберите нужные списки из списка спутников или транспондеров для выбранных спутников.

Примечание

- Если вы получили доступ к “Проверка сигнала” через “Самоустановка”, кнопка “Добавление” недоступна (см. страница 45).
- Единицы измерения для транспондеров - МГц.

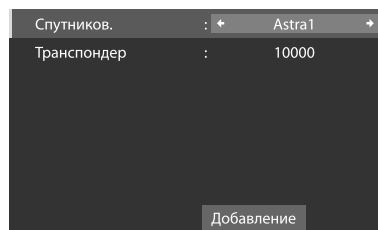

Уровень : 88%
 Качество : 100%

Для поиска и регистрации новых каналов, выберите “Добавление новых каналов” (см. страница 45).

Чтобы заменить зарегистрированные каналы новыми, выберите “Замена существующих каналов” (см. страница 45).

“Сброс” восстанавливает все настройки спутника на значения по умолчанию.

19 Нажмите HOME MENU для выхода из меню.

Ручная настройка аналоговых

Для настройки ТВ-каналов вручную, используйте Ручную Настройку.

1 Нажмите HOME MENU.

2 Выберите “Установка” (↑/↓, затем ENTER).

3 Выберите “Установка системы” (↑/↓, затем ENTER).

4 Выберите пункт меню “Установка аналог. ТВ” (↑/↓, затем ENTER).

Появится экран ввода пароля. С помощью кнопок 0 до 9 введите четырехзначный пароль. О пароле см. *Использование пароля* на странице 60.

5 Выберите пункт меню “Ручная настройка” (↑/↓, затем ENTER).

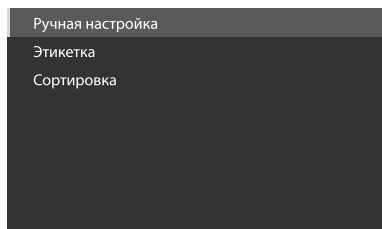

6 Выберите пункт “Вход программы” (↑/↓).

7 Выберите номер программы (←/→).

Номер можно выбрать в пределах от 1 до 99.

8 Выберите пункт “Поиск” (↑/↓).

9 С помощью кнопок 0 до 9 введите частоту и затем нажмите ENTER.

Частоту также можно ввести, с помощью кнопок ←/→.

10 Выберите пункт “Система” (↑/↓).

11 Выберите звуковую систему (←/→).

Можно выбрать следующие системы: “B/G”, “D/K”, “Г”, “L”, и “L”.

12 Выберите пункт “Цветовая система” (↑/↓).

13 Выберите цветовую систему (←/→).

Можно выбрать следующие системы: “Авто”, “PAL”, “SECAM”, и “4.43NTSC”.

14 Выберите пункт “Хранить” (↑/↓).

15 Выберите значение “Да” или “Нет” (←/→).

Пункт	Описание
Да	Канал можно выбрать с помощью кнопок P+/P-.
Нет	Канал нельзя выбрать с помощью кнопок P+/P-.

16 Нажмите HOME MENU для выхода из меню.

Чтобы задать параметры для другого канала, повторите пп. 7 до 15.



Примечание

- При описанной выше процедуре сведения о выбранных каналах передаются на подключенное к системе записывающее оборудование, такое как видеомэгафон или DVD/HDD рекордер (DVR).
- При ручной настройке также можно выбрать значения параметров “Тюнер шумоподавлен.”, “Блокировка канала” и “Декодер”. См. раздел *Подавление видеопомех, Установка блокировки канала, и Выбор входа декодера*.

Подавление видеопомех

Для отдельных каналов можно указать необходимость подавления видеопомех системой плазменного телевизора в зависимости от уровней сигналов трансляции.

1 Посторите пункты 1 - 5 для Ручной настройки аналоговых ТВ каналов.

2 Выберите пункт “Тюнер шумоподавлен.” (↑/↓).

3 Выберите значение “Вкл” (←/→).

4 Нажмите HOME MENU для выхода из меню.



Примечание

- Эта функция может не обеспечивать удовлетворительного результата в зависимости от состояния сигналов трансляции.
- При использовании декодера с выбранным гнездом терминала, эта функция может обеспечить хороший результат.
- Заводская установка – “Вкл”.

Установка блокировки канала

Блокировка от детей запрещает выбор и просмотр определенных ТВ-каналов.

1 Посторите пункты 1 - 7 для Ручной настройки аналоговых ТВ каналов.

Выбрав канал (используя пункт “Вход программы”), выполните следующие действия:

2 Выберите пункт “Блокировка канала” (↑/↓).

3 Выберите пункт “Блокировка” (←/→).

Для выбора доступны две опции – “Просмотр” (Заводская установка) и “Блокировка”.

4 Нажмите HOME MENU для выхода из меню.

Выбор входа декодера

Если подключен декодер, выберите входной разъем для него (INPUT 1).

- 1 Нажмите **HOME MENU**.
- 2 Выберите **“Установка”** (↑/↓, затем **ENTER**).
- 3 Выберите **“Установка системы”** (↑/↓, затем **ENTER**).
- 4 Выберите пункт меню **“Установка аналог. ТВ”** (↑/↓, затем **ENTER**).

Появится экран ввода пароля. С помощью кнопок **0** до **9** введите четырехзначный пароль. О пароле см. *Использование пароля* на странице 60.

- 5 Выберите пункт меню **“Ручная настройка”** (↑/↓, затем **ENTER**).
- 6 Выберите пункт **“Вход программы”** (↑/↓).
- 7 Выберите номер программы (←/→).
Номер можно выбрать в пределах от 1 до 99.
Выбрав канал (используя пункт **“Вход программы”**), выполните следующие действия:
- 8 Выберите пункт **“Декодер”** (↑/↓).
- 9 Выберите пункт **“ВХОД 1”** (←/→).
- 10 Нажмите **HOME MENU** для выхода из меню.



Примечание

- Если выбран вариант **“Выкл”** (заводская установка); просмотр изображений с декодера будет недоступен.
- Во время просмотра DTV на декодер не подается видеосигнал.

Маркировка ТВ каналов

Настроенным ТВ-каналам можно присвоить названия длиной до восьми символов. Это поможет распознавать каналы, выбирая их.

- 1 Повторите пункты 1 - 4 для **Выбора входного разъема декодера**.
- 2 Выберите пункт **“Маркировка”** (↑/↓, затем **ENTER**).
- 3 Выберите пункт **“Вход программы”** (↑/↓).
- 4 Выберите номер программы (←/→).

Номер можно выбрать в пределах от 1 до 99.

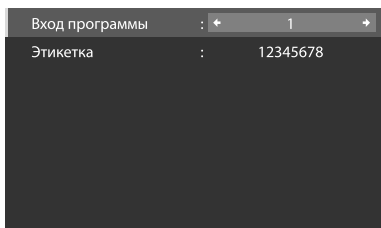

- 5 Выберите пункт **“Маркировка”** (↑/↓, затем **ENTER**).
Появится экран ввода метки.
- 6 Выберите первый символ (↑/↓/←/→, затем **ENTER**).

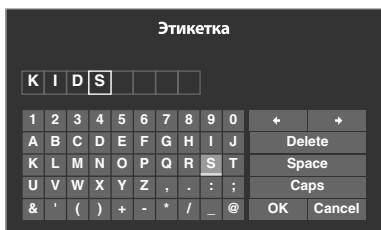

Курсор переместится ко второму символу.

- 7 Повторяя п. 6, введите до восьми символов.

Для правки введенных символов выберите на экране кнопку [←] или [→] и затем нажмите **ENTER**. Курсор переместится на предыдущий или следующий символ.

Чтобы удалить текущий символ, выберите на экране кнопку **[Delete]** и нажмите **ENTER**.

Чтобы вставить на место текущего символа пробел, выберите на экране **[Space]** и затем **ENTER**.

Для переключения между прописными и строчными буквами выберите на экране **[Caps]** и затем нажмите **ENTER**.

- 8 Чтобы завершить ввод названия, с помощью ↑/↓ или ←/→ выберите на экране **[OK]** и затем **ENTER**.

- 9 Нажмите **HOME MENU** для выхода из меню.



Примечание

- При описанной выше процедуре сведения о выбранных каналах передаются на подключенное к системе записывающее оборудование, такое как видеомагнитофон или DVD/HDD рекордер (DVR).

Сортировка заранее заданных ТВ-каналов

Ниже описано, как изменить порядок следования заранее заданных ТВ-программ.

1 Повторите пункты 1 - 4 для **Выбора входного разъема декодера**.

2 Выберите пункт "Сортировка" (↑/↓, затем ENTER). Появится экран сортировки.

	↑						↓
01	AAA	09	III	18	RRR		
02	BBB	10	JJJ	19	SSS		
03	CCC	11	KKK	20	TTT		
04	DDD	12	LLL	21	UUU		
05	EEE	13	MMM	22	VVV		
06	FFF	14	NNN	23	WWW		
07	GGG	15	OOO	24	XXX		
08	HHH	16	PPP	25	YYY		
		17	QQQ				

3 Выберите канал, который следует сместить на другое место в последовательности (↑/↓/←/→, затем ENTER).

4 Выберите новое место для канала (↑/↓/←/→, затем ENTER).

Будет выполнена сортировка.

5 Нажмите HOME MENU для выхода из меню.



Примечание

- Для изменения страницы на экране Сортировки в пункте 2, выберите иконку со стрелкой на экране с ↑/↓ затем нажмите ENTER.
- При описанной выше процедуре в подключенное к системе записывающее оборудование, такое как видеоманитофон или DVD/HDD рекордер (DVR), передаются сведения только о перемещенных каналах.

Выбор языка

Пункты экранных меню и инструкции могут отображаться на одном из 19 доступных языков: английском, немецком, французском, итальянском, испанском, голландском, шведском, португальском, греческом, финском, русском, турецком, норвежском, датском, чешском, польском, украинском, венгерском и хорватском. Также можно выбрать язык для режима телетекста. Для выбора доступны следующие регионы: Западная Европа, Восточная Европа, Греция/Турция, Россия и Аравия.

1 Повторите пункты 1 - 3 для **Выбора входного разъема декодера**.

2 Выберите пункт меню "Язык" (↑/↓, затем ENTER).

3 Выберите пункт "Меню" (↑/↓).

4 Выберите язык (←/→).

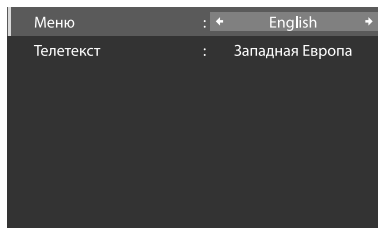

5 Выберите пункт "Телетекст" (↑/↓).

6 Выберите язык (←/→).

7 Нажмите HOME MENU для выхода из меню.

Проверка версии программного/аппаратного обеспечения

Для получения доступа к информации о версии, выполните следующую процедуру.

1 Повторите пункты 1 - 3 для **Выбора входного разъема декодера**.

2 Выберите "Техническая информация" на стр. 2 меню (↑/↓, затем ENTER).

3 Нажмите HOME MENU для выхода из меню.

Выбор AV

Здесь можно выбрать один из семи режимов просмотра, в зависимости от условий просмотра (например, освещенности в комнате), типа текущей телепрограммы или изображений, принимаемых с внешнего источника.

Ваш телевизор с плоским экраном был настроен на оптимальное качество звука для каждого варианта выбора AV. Но вы можете выполнить настройку по своему усмотрению.

- 1 Нажмите **HOME MENU**.
- 2 Выберите **“Установка”** (↑/↓, затем **ENTER**).
- 3 Выберите пункт меню **“Изображение”** (↑/↓, затем **ENTER**).
- 4 Выберите пункт **“Выбор AV”** (↑/↓, затем **ENTER**).
- 5 Выберите желаемый режим (↑/↓, затем **ENTER**).

Для источника аудио/видео

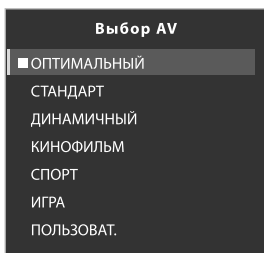

Для источника аудио/видео

Пункт	Описание
ОПТИМАЛЬНЫЙ	На оптимальном уровне яркость изображения настраивается автоматически, в соответствии с уровнем освещенности в зоне просмотра. Эта настройка используется для внешнего входа и источников входа ТВ.
СТАНДАРТ	Для изображений с высокой детализацией, просматриваемых при нормальной освещенности. Эта настройка используется для внешнего входа и источников входа ТВ.
ДИНАМИЧНЫЙ	Резкое изображение с максимальной контрастностью. В этом режиме нельзя вручную регулировать качество изображения. Эта настройка используется для внешнего входа и источников входа ТВ.
КИНОФИЛЬМ	Оптимальное качество для кино. Эта настройка используется для внешнего входа и источников входа ТВ.
СПОРТ	Оптимальное качество для спортивных программ. Эта настройка используется для внешнего входа и источников входа ТВ.
ИГРА	Яркость изображения снижена для облегчения просмотра. Эта настройка используется для внешнего входа и источников входа ТВ.
ПОЛЬЗОВАТ.	В этом режиме пользователь может сам выбирать желаемые настройки. Этот режим можно установить для любого источника входного сигнала.

Для источника ПК

Пункт	Описание
СТАНДАРТ	Для изображений с высокой детализацией, просматриваемых при нормальной освещенности.
ПОЛЬЗОВАТ.	В этом режиме пользователь может сам выбирать желаемые настройки. Этот режим можно установить для любого источника входного сигнала.

- 6 Нажмите **HOME MENU** для выхода из меню.



Примечание

- Поскольку в режиме **“ОПТИМАЛЬНЫЙ”** качество изображения оптимизируется автоматически, процесс постепенного изменения установок изображения, таких как яркость и насыщенность, можно видеть на экране. Это не является неисправностью.

Основные настройки изображения

В этом меню можно задать желаемые параметры изображений для выбранного режима аудио/видео (кроме ДИНАМИЧНЫЙ).

1 Повторите пп. 1 до 3 для **Выбор AV**.

2 Выберите параметр для регулировки (↑/↓, затем ENTER).

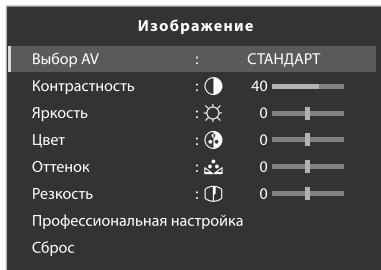

При выборе “ОПТИМАЛЬНЫЙ” для “Выбор AV”, на экране появляется следующее подменю.

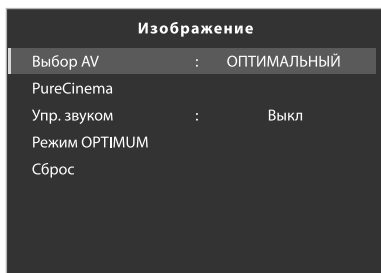

Для источника ПК появляется следующий экран:



3 Выберите нужный уровень для опций **Выбор AV** кроме “ОПТИМАЛЬНЫЙ” (←/→).



Когда отображается полоса, Вы также можете изменить параметр для регулировки, нажимая кнопки ↑/↓.

4 Нажмите HOME MENU для выхода из меню.

Для источника аудио/видео

Пункт	Кнопка ←	Кнопка →
Контрастность	Уменьшение контрастности	Увеличение контрастности
Яркость	Уменьшение яркости	Увеличение яркости
Цвет	Уменьшение интенсивности цвета	Увеличение интенсивности цвета
Оттенок	Кожа приобретает багрянистый оттенок	Кожа приобретает зеленоватый оттенок
Резкость	Уменьшение резкости	Увеличение четкости

Для источника ПК

Пункт	Кнопка ←	Кнопка →
Контрастность	Уменьшение контрастности	Увеличение контрастности
Яркость	Уменьшение яркости	Увеличение яркости
Красный	Ослабление красного цвета	Усиление красного цвета
Зеленый	Ослабление зеленого цвета	Усиление зеленого цвета
Голубой	Ослабление синего цвета	Усиление синего цвета



Примечание

- Для выполнения дополнительных настроек изображения выберите пункт “Профессиональная настройка” в пункте 2, а затем нажмите **ENTER**. Описание соответствующих процедур см. *Дополнительные настройки изображения* на странице 36.
- Чтобы восстановить стандартные значения (заводские установки), нажмите кнопки ↑/↓ для выбора “Сброс” в п. 2 кнопками и нажмите **ENTER**. Появится экран подтверждения. Нажмите кнопки ←/→, чтобы выбрать “Да”, и затем нажмите кнопку **ENTER**.
- При открытии меню “Изображение” вы можете увидеть неожиданное изменение положения изображения и яркости экрана.
- При нажатии на **TOOLS** появляется меню “Выбор AV.”
- Если выбран режим “ДИНАМИЧНЫЙ”, пункты меню “Контрастность”, “Яркость”, “Цвет”, “Оттенок”, “Резкость”, “Профессиональная настройка” и “Сброс” будут недоступны; эти пункты изображаются затемненными.
- При выборе “ОПТИМАЛЬНЫЙ” появляются дополнительные меню: “Упр. звуком” и “Режим OPTIMUM” (страница 41).

Дополнительные настройки изображения

Телевизор с плоским экраном имеет разнообразные дополнительные функции, которые позволяют оптимизировать качество изображения. Для получения подробной информации об этих функциях см. таблицы.

Использование настройки PureCinema

- 1 Нажмите HOME MENU.
- 2 Выберите “Установка” (↑/↓, затем ENTER).
- 3 Выберите пункт меню “Изображение” (↑/↓, затем ENTER).
- 4 Выберите пункт меню “Профессиональная настройка” (↑/↓, затем ENTER).
- 5 Выберите пункт “PureCinema” (↑/↓, затем ENTER).
- 6 Выберите пункт “Кинорежим” или “Оптимиз.текста” (↑/↓, затем ENTER).
- 7 Выберите желаемое значение параметра (↑/↓, затем ENTER).

Доступные значения параметров приведены в таблице.

PureCinema

Автоматически обнаруживает источник сигнала на основе кинофильма (с исходной кодировкой 24 кадра в секунду), анализирует его и восстанавливает из каждого кадра кинофильма изображение с высокой детализацией.

Кинорежим	Выкл	Отключает режим PureCinema
	Стандарт	Дает плавные и яркие подвижные изображения (в зависимости от источника), автоматически обнаруживая характеристики записанного изображения при воспроизведении фильмов на DVD или изображений с высокой детализацией (например, фильмов), имеющих частоту 24 кадра в секунду
	Плавн.	Дает более плавные и яркие подвижные изображения
	Улучшенный	Дает плавные и яркие подвижные изображения (как на экране кинотеатра), преобразуя для изображений с DVD (например, фильмов) частоту 24 кадра в секунду в 72 Гц
Текст	Выкл	Отключение оптимизации текста
Оптимизация	Вкл	Улучшает качество отображаемых субтитров

- 8 Нажмите HOME MENU для выхода из меню.



Примечание

- “Стандарт” не выбирается для следующих сигналов входа: 480p, 576p, 720p@50 Гц, 720p@60 Гц, 1080p@50 Гц, 1080p@60 Гц.
- “Улучшенный” не выбирается для следующих сигналов входа: PAL, SECAM, 576i, 576p, 720p@50 Гц, 1080i@50 Гц, 1080p@50 Гц/60 Гц.
- “Плавн.” не выбирается для следующих сигналов входа: 1080p@50Гц, 1080p@60 Гц.

- Если Вы выбираете “Вкл” для “Предп.управл.игр.” в меню “Дополнительно”, настройка “PureCinema” не работает.

Использование Интеллектуального режима

- 1 Повторите пп. 1 до 4 в *Использование настройки PureCinema*.
- 2 Выберите пункт “Интеллект. режим” (↑/↓, затем ENTER).
- 3 Выберите желаемое значение параметра (↑/↓, затем ENTER).

Интеллект. режим

Обеспечивает компенсацию, результатом которой являются оптимальные цветовые решения изображений

Значения	Выкл	Отключает Интеллектуальный режим
	Режим 1	Компенсирует более эффективную настройку изображения
	Режим 2	Компенсирует для соответствующей настройки изображения

- 4 Нажмите HOME MENU для выхода из меню.



Примечание

- Поскольку эта функция автоматически оптимизирует качество изображения, процесс постепенного изменения установок изображения, таких как яркость и насыщенность, можно видеть на экране. Это не является неисправностью.

Использование детализированного изображения

- 1 Повторите пп. 1 до 4 в *Использование настройки PureCinema*.

- 2 Выберите пункт меню “Элемент изображ.” (↑/↓, затем ENTER).

- 3 Выберите параметр для регулировки (↑/↓, затем ENTER).

Можно выбрать пункты “Изображение DRE”, “Уровень черного”, “ACL”, “Режим усилителя” или “Гамма”.

- 4 Выберите желаемое значение параметра (↑/↓, затем ENTER).

Изображение DRE

Изменяет контрастность изображений для более ясного контраста между светлым и темным изображением

Значения	Выкл	Отключает режим Изображение DRE
	Высокий	Расширенное изображение DRE
	Средний	Стандартное изображение DRE
	Низкий	Умеренное изображение DRE

Уровень черного

Изменяет темные участки изображений для более ясного контраста между светлым и темным изображением

Значения	Выкл	Отключает режим Уровень черного
	Вкл	Включает режим Уровень черного

ACL

Обеспечивает компенсацию, результатом которой являются оптимальные контрастные характеристики изображений

Значения	Выкл	Отключает ACL
	Вкл	Включает ACL

Режим усилителя

Выбирает обработку участков изображения с высокой частотой (детализацией)

Значения	1	Выбор Hard (жесткого) (РЕЗКОСТЬ) изображения
	2	Выбор Natural (натурального) (РЕЗКОСТЬ) изображения
	3	Выбор Soft (мягкого) (РЕЗКОСТЬ) изображения

Гамма

Настройка характеристик гаммы (характеристик градации тона изображения)

Значения	1	Выбирает характеристики гаммы 1
	2	Выбирает характеристики гаммы 2
	3	Выбирает характеристики гаммы 3

5 Нажмите HOME MENU для выхода из меню.

Использование настройки Цветовая температура

- 1 Нажмите HOME MENU.
- 2 Выберите "Установка" (↑/↓, затем ENTER).
- 3 Выберите пункт меню "Изображение" (↑/↓, затем ENTER).
- 4 Выберите пункт меню "Профессиональная настройка" (↑/↓, затем ENTER).
- 5 Выберите пункт "Цвета – подробно" (↑/↓, затем ENTER).
- 6 Выберите пункт "Цветовая температура" (↑/↓, затем ENTER).
- 7 Выберите желаемое значение параметра (↑/↓, затем ENTER).

Цветовая температура

Позволяет скорректировать цветовую температуру, что улучшает баланс белого

Значения	Высокий	Белый цвет с голубоватым оттенком
	Средне-выс.	Промежуточный тон между Высоким и Средним
		Средний
	Средне-низкий	Промежуточный тон между Средним и Низким
		Низкий
	Ручная настр.	Можно вручную задать желаемую цветовую температуру

Возможно, потребуется выполнить точную настройку. Для этого сначала выберите пункт "Ручная настр.", затем нажмите и удерживайте нажатой кнопку **ENTER** в течение более 3 секунд. Появится экран ручной настройки. Затем перейдите к п. 8.

8 Выберите параметр для регулировки (↑/↓, затем ENTER).

9 Выберите желаемый уровень параметра (←/→).

Пункт	Кнопка ←	Кнопка →
Высокий R	Точная настройка составляющих светлых участков	Ослабление красного цвета Усиление красного цвета
Высокий G		Ослабление зеленого цвета Усиление зеленого цвета
Высокий B		Ослабление синего цвета Усиление синего цвета
Низкий R	Точная настройка темных участков	Ослабление красного цвета Усиление красного цвета
Низкий G		Ослабление зеленого цвета Усиление зеленого цвета
Низкий B		Ослабление синего цвета Усиление синего цвета

Для регулировки другого параметра нажмите кнопку **RETURN** и повторите пп. 8 и 9.

Можно быстро перейти к другому регулируемому параметру, нажав кнопки ↑/↓.

10 Нажмите HOME MENU для выхода из меню.

Использование СТИ и Глубины цвета

- 1 Повторите п. 1 до 5 для *Использование настройки Цветовая температура*.
- 2 Выберите пункт "СТИ" или "Цвет. место" (↑/↓, затем ENTER).
- 3 Выберите желаемое значение параметра (↑/↓, затем ENTER).

СТИ

Дает изображения с более чистыми цветовыми контурами. СТИ означает Colour Transient Improvement (Улучшение цветовых переходов).

Значения	Выкл	Отключает СТИ
	Вкл	Включает СТИ

Цвет. место

Изменяет глубину воспроизведения цвета

Значения	1	Оптимизация для яркого, живого воспроизведения цвета
	2	Стандартное воспроизведение цвета

4 Нажмите HOME MENU для выхода из меню.

Использование функции Управление цветом

- 1 Повторите п. 1 до 5 для *Использование настройки Цветовая температура*.
- 2 Выберите кнопку “Управление цветом” (↑/↓, затем ENTER).
- 3 Выберите параметр для регулировки (↑/↓, затем ENTER).

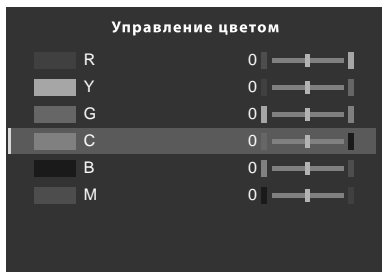

- 4 Выберите желаемый уровень параметра (←/→).

Пункт	Кнопка ←	Кнопка →
R	Ближе к пурпурному цвету	Ближе к желтому цвету
Y	Ближе к красному цвету	Ближе к зеленому цвету
G	Ближе к желтому цвету	Ближе к голубому цвету
C	Ближе к зеленому цвету	Ближе к синему цвету
B	Ближе к голубому цвету	Ближе к пурпурному цвету
M	Ближе к синему цвету	Ближе к красному цвету

Для регулировки другого параметра нажмите кнопку **RETURN** и повторите пп. 3 и 4.
Можно быстро перейти к другому регулируемому параметру, нажав кнопки ↑/↓.

- 5 Нажмите **HOME MENU** для выхода из меню.

Устранение помех изображения

- 1 Повторите п. 1 до 4 для *Использование настройки Цветовая температура*.
- 2 Выберите пункт “Уменьшение шума” (↑/↓, затем ENTER).
- 3 Выберите параметр для регулировки (↑/↓, затем ENTER).
Вы можете выбрать “3DNR”, “ШП полей”, “ШП блоков” или “ШП точек”.
- 4 Выберите желаемое значение параметра (↑/↓, затем ENTER).

3DNR

Устраняет видеопомехи, обеспечивая ясное, четкое изображение. 3DNR означает 3-х мерное подавление шума.

Значения	Выкл	Отключает 3DNR
	Высокий	Усиливает 3DNR
	Средний	Стандартный 3DNR
	Низкий	Средний 3DNR

ШП полей

Устраняет дрожание изображения, придает им естественность

Значения	Выкл	Отключение ШП полей
	Высокий	Усиленный режим ШП полей
	Средний	Стандартное ШП полей
	Низкий	Среднее ШП полей

ШП блоков

Позволяет уменьшить помехи, который появляются при воспроизведении изображений с высокой детализацией

Значения	Выкл	Отключение ШП блоков
	Вкл	Включение ШП блоков

ШП точек

Уменьшает точечный шум на изображениях с DVD-дисков и изображениях с высокой детализацией, что позволяет воспроизводить картинку без искажений

Значения	Выкл	Отключает ШП точек
	Вкл	Включает ШП точек

- 5 Нажмите **HOME MENU** для выхода из меню.

Использование функций ЗДУС и Режим I-P

- 1 Повторите п. 1 до 4 для *Использование настройки Цветовая температура*.
- 2 Выберите пункт “Другие” (↑/↓, затем ENTER).
- 3 Выберите пункт “ЗДУС” или “Режим I-P” (↑/↓, затем ENTER).
- 4 Выберите желаемое значение параметра (↑/↓, затем ENTER).

ЗДУС

Оптимизирует характеристики для разделения сигналов яркости и цветности. Это касается как видео, так и неподвижных изображений.

Значения	Выкл	Отключает ЗДУС
	Высокий	Расширенный ЗДУС
	Средний	Стандартный ЗДУС
	Низкий	Умеренный ЗДУС

Режим I-P

Выполняет оптимальное конвертирование чересстрочных сигналов в прогрессивные сигналы. Это касается как видео, так и неподвижных изображений.

Значения	1	Оптимально для видеоизображений
	2	Стандартная настройка
	3	Оптимально для неподвижных изображений

- 5 Нажмите HOME MENU для выхода из меню.



Примечание

- Для ЗДУС, индивидуальные параметры можно выбрать только если:
 - Вы выбрали “ВХОД 1”, “ВХОД 2” или “ВХОД 3” в качестве источника входа и “Видео” как тип входного сигнала (см. *Выбор типа входного сигнала* на странице 55); или
 - Вы выбрали “ВХОД 5” в качестве источника входа или вы выбрали аналоговый тюнер.
- Установки ЗДУС неэффективны, если на вход поступают сигналы SECAM, PAL60, или 4.43NTSC.
- Установки “Режим I-P” отключены если вы используете внешний входной сигнал и выбираете “Вкл” для “Предп.управл.игр.” в меню “Дополнительно”.
- Для режима I-P нельзя выбрать индивидуальные параметры для следующих входных сигналов: 480р, 576р, 720р, 1080р.

Сравнение настройки изображения на экране

Во время настройки изображения вы можете быстро вернуться к предыдущему изображению, что позволяет вам легко сравнить настройки и выбрать нужное качество изображения.

- 1 Повторите п. 1 до 3 для *Использование настройки Цветовая температура*.

- 2 Выберите параметр для регулировки (↑/↓, затем ENTER).

- 3 Выполняя эту настройку, нажмите TOOLS на пульте дистанционного управления.

Будет показан экран “Перед”, чтобы вы смогли сравнить выполненные настройки с теми, что были сделаны ранее.

Перед

- 4 Нажмите кнопку еще раз для того, чтобы вернуться к изображению с новыми настройками.

При каждом нажатии на кнопку вы можете переключаться между экранами “Перед” и “После”.

- 5 Повторите пп. 2 и 4 для других параметров.
- 6 Нажмите HOME MENU для выхода из меню.



Предупреждение

- Если вы выходите из меню, нажав HOME MENU или в течение 60 секунд не выполняется никаких операций, на экране будут отображены все последние настройки параметров, сохраненные в памяти.
- Если вы хотите выйти из меню не выполняя никаких настроек (или отключаете настройки) на экране “После”, переключитесь на экран “Перед” и выйдите.



Примечание

- Находясь в экране “Перед” вы можете выполнить настройку любого пункта. Появляется сообщение-предупреждение.
- Когда вы переходите к другому параметру убедитесь в том, что вы переключились из экрана “Перед” в экран “После”, иначе вы не сможете выбрать экран “Перед”. Если вы этого не сделаете, появится сообщение-предупреждение.
- Если вы выходите из выбора из экрана “Перед”, предыдущая запись сохраняется в памяти и кнопка TOOLS больше не работает.
- Если вы выходите из выбора из экрана “После”, новая запись сохраняется в памяти и кнопка больше не работает.
- Если вы переходите и изменяете параметр “Выбор AV”, новая запись в текущем параметре будет сохранена в памяти, и кнопка будет работать.
- Вы не можете сравнить изображения с разными параметрами в меню “Выбор AV” (например, “СТАНДАРТ” и “КИНОФИЛЬМ”).
- При выборе этой функции, отключены “Интеллект. режим” для “Профессиональная настройка” в меню “Изображение” и “Датчик освещенн.” в меню “Дополнительно” отключается, и качество изображения возвращается к заводским настройкам.
- Эту функцию нельзя выбрать:
 - если “ОПТИМАЛЬНЫЙ” выбран в “Выбор AV”.
 - если вы выбрали “Выбор AV”.
 - если вы выбрали “Да” или “Нет” на экране подтверждения для “Сброс” в меню “Изображение” или
 - если вы выбрали меню с источника ПК

Регулировка звука

Приведенные ниже параметры позволяют настроить качество звука по вашему предпочтению.

В этом меню можно задать желаемые параметры звука для выбранного режима аудио/видео. См. *Выбор AV* на странице 34.

- 1 Нажмите **HOME MENU**.
- 2 Выберите **“Установка”** (↑/↓, затем **ENTER**).
- 3 Выберите пункт меню **“Звук”** (↑/↓, затем **ENTER**).
- 4 Выберите параметр для регулировки (↑/↓, затем **ENTER**).
- 5 Выберите желаемый уровень параметра (←/→).

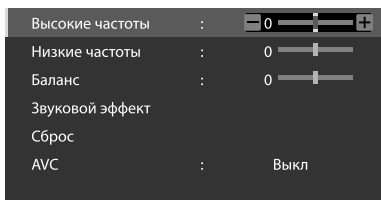

Пункт	Кнопка ←	Кнопка →
Высокие частоты	Ослабление верхних частот	Усиление верхних частот
Низкие частоты	Ослабление нижних частот	Усиление нижних частот
Баланс	Переключение аудиобаланса влево	Переключение аудиобаланса вправо

- 6 Нажмите **HOME MENU** для выхода из меню.



Примечание

- Качество звука можно регулировать при прослушивании через наушники.
- Чтобы восстановить стандартные значения (заводские установки) “Высокие частоты”, “Низкие частоты”, “Баланс” и “Звуковой эффект”, нажмите кнопки ↑/↓ для выбора “Сброс” в п. 4 кнопками и нажмите **ENTER**. Появится экран подтверждения. Нажмите кнопки ←/→, чтобы выбрать “Да”, и затем нажмите кнопку **ENTER**.
- Вы не можете восстановить заводские настройки для “AVC”.
- Нажатие **TOOLS** при использовании функции Домашней Мультимедийной Галереи приводит к появлению меню “Sound”.

Звуковой эффект

Вы можете выбрать **SRS FOCUS**, **SRS**, **SRS TruBass** и **SRS Definition**.

- 1 Повторите пп. 1 до 3 для **Регулировка звука**.
- 2 Выберите пункт меню **“Звуковой эффект”** (↑/↓, затем **ENTER**).
- 3 Выберите пункт **“SRS FOCUS”**, **“SRS”**, **“SRS TruBass”** или **“SRS Definition”** (↑/↓).
- 4 Выберите желаемое значение параметра (←/→).

SRS FOCUS™

Перемещает направление источника звука вертикально, и это делает звук и голос более четким

Значения	Выкл	Отключение SRS FOCUS
	Низкий	Смягчение SRS FOCUS
	Средний	Стандартный SRS FOCUS
	Высокий	Усиленный SRS FOCUS

SRS®

Создаёт трехмерное звуковое поле

Значения	Выкл	Отключение SRS
	Низкий	Смягчение SRS
	Средний	Стандартный SRS
	Высокий	Усиленный SRS

SRS TruBass®

Создает чистый, богатый низкочастотный тон

Значения	Выкл	Отключение SRS TruBass
	Низкий	Смягчение SRS TruBass
	Средний	Стандартный SRS TruBass
	Высокий	Усиленный SRS TruBass

SRS Definition®

Улучшает качество среднего диапазона и очищает звук голоса и инструмента

Значения	Выкл	Отключает SRS Definition
	Низкий	Смягчает SRS Definition
	Средний	Стандартный SRS Definition
	Высокий	Усиленный SRS Definition

- 5 Нажмите **HOME MENU** для выхода из меню.



Примечание

-  (SRS WOW HD™) показывает состояние, когда SRS FOCUS, SRS, SRS TruBass и SRS Definition включены.
- Звуковой эффект можно настроить при прослушивании через наушники.
- Эффект этой функции может быть разным, в зависимости от сигнала.

Использование AVC (Автоматическая регулировка громкости)

Уменьшает внезапное изменение уровня громкости и компенсирует уровень источника звука. Для использования этой функции выполните следующую процедуру.

- 1 Повторите пп. 1 до 3 для *Регулировка звука*.
- 2 Выберите пункт “AVC” (↑/↓).
- 3 Выберите значение “Вкл” (←/→).
- 4 Нажмите HOME MENU для выхода из меню.



Примечание

- Для отмены этой функции выберите в п. 3 “Выкл”.

Использование управления звуком

Выберите эту опцию если выбрана “OPTIMUM” в меню “AV Selection” для оптимальной настройки уровней аудио для изображения.

- 1 Нажмите HOME MENU.
- 2 Выберите “Установка” (↑/↓, затем ENTER).
- 3 Выберите “Изображение” (↑/↓, затем ENTER).
- 4 Выберите “Выбор AV” (↑/↓, затем ENTER).
- 5 Выберите “ОПТИМАЛЬНЫЙ” (↑/↓, затем ENTER).
- 6 Нажмите RETURN для возврата к предыдущему меню.
- 7 Выберите “Упр. звуком” (↑/↓, затем ENTER).
- 8 Выберите “Вкл” (↑/↓, затем ENTER).
- 9 Нажмите HOME MENU для выхода из меню.



Примечание

- Если “Упр. звуком” установлен на “Вкл” в меню “Изображение”, опции меню “Звук” недоступны кроме “AVC”.
- Эта функция недоступна, если выбрана любая функция кроме “ОПТИМАЛЬНЫЙ”.

Режим OPTIMUM

Выберите эту опцию если выбрана “ОПТИМАЛЬНЫЙ” в меню “Выбор AV” для оптимального качества изображения. Вы можете легко узнать статус настройки из экранного монитора гистограммы. Для выбора выполните описанные ниже процедуры.

- 1 Повторите пп. 1 до 6 для *Использования настройки звука*.
- 2 Выберите “Режим OPTIMUM” (↑/↓, затем ENTER). Появляется монитор экранной гистограммы.



Примечание

- Режим OPTIMUM сравнивает качество изображения и звука в состоянии “Выкл” (нерегулируемый) и “Вкл” (регулируемом с помощью кнопки **TOOLS**).
- Эта функция недоступна, если выбрана любая функция кроме “ОПТИМАЛЬНЫЙ”.
- Если выбран “ОПТИМАЛЬНЫЙ”, нажмите и удерживайте **(F)** для отображения режима OPTIMUM. При нажатии **(F)** во время отображения страниц Телетекста или субтитров не появляется режим OPTIMUM.
- Для отмены режима OPTIMUM, нажмите **EXIT**.
- Режим OPTIMUM недоступен для изображения ПК.

Регулировка питания

Регулировка питания предоставляет удобные функции энергосбережения.

Экономия энергии

Потребляемая мощность уменьшается за счет снижения яркости изображения.

- 1 Нажмите HOME MENU.
- 2 Выберите “Установка” (↑/↓, затем ENTER).
- 3 Выберите пункт меню “Регулировка питания” (↑/↓, затем ENTER).
- 4 Выберите пункт меню “Экономия энергии” (↑/↓, затем ENTER).
- 5 Выберите “Режим 1”, “Режим 2”, или “Изображение выкл” (↑/↓, затем ENTER).

Экономия энергии

Значения	Выкл	Дает изображения нормальной яркости
Режим 1		Потребление энергии меньше, чем в режиме “Выкл”
Режим 2		Потребление энергии меньше, чем в режиме “Режим 1”

- 6 Нажмите HOME MENU для выхода из меню.

Примечание

- Когда вы переходите в режим энергосбережения, вы можете заметить изменения на звуковой панели. Это нормально.
- Энергосберегающая функция может поддерживать работоспособность телевизора в течение продолжительного времени. Для поддержания работоспособности телевизора в течение продолжительного периода времени рекомендуется использовать установку энергосберегающей функции “Режим 1”.

Нет сигнала выкл (только режим аудио/ видео)

Система автоматически переводится в режим ожидания, если входной сигнал не поступает более 15 минут.

- 1 **Повторите пп. 1 до 3 для *Экономия энергии*.**
- 2 **Выберите пункт меню “Нет сигнала выкл” (↑/↓, затем ENTER).**
- 3 **Выберите пункт “Включить” (↑/↓, затем ENTER).**

Нет сигнала выкл

Значения	Отключить (по умолчанию)	Система не переводится в режим ожидания
	Включить	Система переводится в режим ожидания, если входной сигнал не поступает более 15 минут

- 4 **Нажмите HOME MENU для выхода из меню.**

Примечание

- За пять минут до перевода системы в режим ожидания появляется сообщение с интервалом в одну минуту.
- Переход в режим ожидания может не произойти, если на телевизор с плоским экраном после завершения ТВ-программы будут поступать шумовые сигналы.

Нет операции выкл (только режим аудио/ видео)

Система автоматически переводится в режим ожидания, если более трех часов с ней не выполняются никакие действия.

- 1 **Повторите пп. 1 до 3 для *Экономия энергии*.**
- 2 **Выберите пункт меню “Нет операции выкл” (↑/↓, затем ENTER).**
- 3 **Выберите пункт “Включить” (↑/↓, затем ENTER).**

Нет операции выкл

Значения	Отключить (по умолчанию)	Система не переводится в режим ожидания
	Включить	Система переводится в режим ожидания, если более трех часов с ней не выполняются никакие действия

- 4 **Нажмите HOME MENU для выхода из меню.**



Примечание

- За пять минут до перевода системы в режим ожидания появляется сообщение с интервалом в одну минуту.

Управление питанием (только режим ПК)

Система автоматически переводится в режим ожидания, если с персонального компьютера не поступает сигнал.

- 1 **Повторите пп. 1 до 3 для *Экономия энергии*.**
- 2 **Выберите “Управление питанием” (↑/↓, затем ENTER).**
- 3 **Выберите “Режим 1” или “Режим 2” (↑/↓, затем ENTER).**

Пункт	Описание
Выкл (по умолчанию)	Управление питанием отключено
Режим 1	<ul style="list-style-type: none">• Система переводится в режим ожидания, если сигнал с персонального компьютера не поступает более восьми минут.• Система остается в режиме ожидания даже после запуска компьютера, когда сигнал снова начинает поступать.• Систему можно снова включить, нажав STANDBY/ON на телевизоре с плоским экраном или на кнопку  на пульте дистанционного управления.
Режим 2	<ul style="list-style-type: none">• Система переводится в режим ожидания, если сигнал с персонального компьютера не поступает более восьми секунд.• После запуска компьютера, когда сигнал начинает поступать вновь, система активизируется.• Систему можно снова включить, нажав STANDBY/ON на телевизоре с плоским экраном или на кнопку  на пульте дистанционного управления.

- 4 **Нажмите HOME MENU для выхода из меню.**

Примечание



- Эта функция не может быть выбрана, если персональный компьютер подключен к разьему HDMI.

Изображение выкл

Для экономии энергии и продления срока службы телевизора с плоским экраном, есть функция отключения экрана. Для отключения экрана выполните следующие операции.

- 1 **Нажмите TOOLS.**
- 2 **Выберите “Изображение выкл” в меню TOOLS.**
- 3 **Нажмите ENTER.**

Экранный дисплей отключается.

Чтобы восстановить изображение на экране, нажмите любую кнопку, кроме +/ и .

Примечание

- Эта настройка Picture Off не запоминается системой.

Просмотр передач DTV/SAT

Просмотр DTV/SAT программ

Цифровое наземное/спутниковое ТВ (DTV/SAT) не только заменяет обычные аналоговые ТВ-каналы, но и предлагает большое количество каналов, более четкое изображение и различные виды полезной информации. Оно также предлагает различные функции, включая субтитры и несколько звуковых дорожек.



Предупреждение

- Совместимость данного изделия с цифровыми наземными и спутниковыми службами - подробности в спецификациях продукта - была обеспечена на момент его появления.



Примечание

- При выполнении автоустановки (на странице 29), не забудьте выбрать "On" для "Спутник.тюнер" и "Цифровая" или "Оба" для "Наземн.тюнер".
- При выборе режима DTV или SAT, если поиск каналов еще не производился, отображается только экран "Настройка цифрового тюнера", на котором можно выбрать только пункт "Установка". Для просмотра цифровых спутниковых ТВ программ, выберите "Вкл" для "Спутник.тюнер" в меню Автоустановка.
- Находясь в режиме DTV или SAT, нажмите для отображения экрана Телетекста (кроме Великобритании).

Переключение каналов

1 Нажмите HOME MENU.

2 Выберите "Канал" (↑/↓, затем ENTER).

Во время просмотра цифровых наземных каналов на экране появляется список цифровых каналов, а при просмотре цифровых спутниковых каналов появляется список спутниковых каналов. При нажатии на или происходит переключение между списками каналов: Списком спутниковых каналов, списком избранных, списком ввода, списком аналоговых ТВ и списком цифровых каналов.

Цифровая	
XXXX	001
XXXX	002
XXXX	003
XXXX	010
XXXX	015
XXXX	050
XXXX	051
XXXX	120
XXXX	220
XXXX	221
1/2	

(Экран меню DTV)

Использование поиска по списку каналов

Вы можете использовать функцию поиска по списку каналов во время показа списков цифровых или спутниковых ТВ каналов. Для использования этой функции выполните следующую процедуру.

1 Нажмите TOOLS.

Появится экран поиска.

2 Выберите "Тип сигнала", "HD/SD" или "Назв. списка" для списка цифровых каналов (↑/↓).

Для списка спутниковых каналов выберите "Тип сигнала", "Спутников.", "HD/SD", "Шифрование", "Исходный" или "Назв. списка".

3 Выберите желаемое значение параметра (↑/↓/←/→).

- "Все", "ТВ", "Радио" или "Данные" для "Тип сигнала"
- "Все" или название спутника сканируется для "Спутников."
- "Все", "HD" или "SD" для "HD/SD"
- "Все", "Шифрование" или "Без шифр." для "Шифрование"
- "Все", начальные буквы (A до Z), или "Другие" для "Исходный" (Начальные буквы названия канала)
- "Все", название канала, полученное от станции вещания или "Другие" для "Назв. списка"

4 Выберите "Начать" (↑/↓, затем ENTER).

Начинается поиск и появляются результаты.

Если нет каналов, указанных в п. 3, появляется "Каналы не найдены."

Поиск		
Тип сигнала	:	Все
Спутников.	:	Все
HD/SD	:	Все
Шифрование	:	Все
Исходный	:	Все
Назв. списка	:	Все
Начать		

(Экран меню Satellite)

5 Выберите канал (↑/↓, затем ENTER).

Каналы можно выбирать нажатием кнопок от 0 до 9 или P+/P- на пульте дистанционного управления.



Примечание

- Находясь в режиме DTV, нажмите **001** для быстрого доступа к каналу 1 (из одной цифры). Однако можно выбрать канал 1, нажав **01** или **1**, но придется подождать 2 секунды после ввода последней цифры. В режиме SAT вы можете ввести четырехзначные каналы. То же самое касается каналов, состоящих из двух и четырех цифр.
- Каналы, для которых задан пропуск или они не зарегистрированы как избранные, невозможно выбрать кнопками **P+/P-** (для списка избранные см. стр. 23.).
- После того, как вы ввели пароль, не необходимости вводить его каждый раз, когда канал заблокирован. Но если вы выберете "Франция" для "Страна", нужно будет вводить пароль каждый раз (см. на странице 60).
- При приеме радиоканалов DTV автоматически включается хранитель экрана, если в течение трех минут не совершаются никакие действия.

Просмотр “InfoBanner”

Во время настройки на ТВ канал или при изменении сигнала входа в верхней части экрана автоматически появляется информационный баннер (“InfoBanner”). Во время просмотра программы нажмите **[+]** для отображения InfoBanner (дополнительно). Нажмите **EXIT** или **[+]** еще раз, чтобы скрыть баннер.

“InfoBanner”

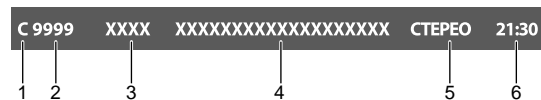

“InfoBanner”(дополнительно)



- 1 Сигнал вещания - С (Спутник)/Ц (Цифровой)/А (Аналоговый)
- 2 Номер канала
- 3 Название станции
- 4 Название программы
- 5 Информация о мультиплексе звуке
- 6 Текущее время
- 7 Расписание программ
- 8 Расписание следующей программы/название
- 9 Иконка субтитра
- 10 Иконка телетекста
- 11 Информация о сигнале (HD/SD)
- 12 Иконка избранных

В нижней части экрана появляется отдельный баннер, показывающий режим выбора AV (внизу слева) и размер экрана (внизу справа).



Примечание

- “InfoBanner” (дополнительный) появляется когда:
 - нажимается **[+]** во время просмотра ТВ или видео программы
 - нажимается **[+]** во время отображения “InfoBanner”
- Вышеуказанная информация не отображается, если она не входит в сигнал вещания.
- В режиме полнэкрана баннер появляется как в главном, так и в дополнительном экранах.

Просмотр субтитров

Находясь в режиме DTV или SAT, нажмите **[+]** для включения и выключения субтитров.

Субтитры вкл



Примечание

- Если эта функция включена при записи программы, субтитры тоже будут записаны.

Для выбора субтитров вы можете также использовать меню TOOLS. Выполните следующую процедуру.

- 1 **Нажмите TOOLS.**
- 2 **Выберите “Субтитры” (↑/↓).**
- 3 **Выберите нужный субтитр (←/→).**

При выборе “Off” субтитры убираются.

Для аналогового вещания можно переключать эту опцию между On” и “Off”

Изменение настроек канала DTV/SAT

В этом разделе описывается, как изменить настройки DTV/SAT после настройки DTV/SAT каналов с помощью автоматической установки (на странице 29). Выбрать пункт “Установка Цифрового тюнера” можно только при просмотре DTV/SAT каналов. О ручной настройки спутниковых ТВ каналов см. на странице 29.

Выбор другой страны

- 1 **Нажмите HOME MENU.**
 - 2 **Выберите “Установка” (↑/↓, затем ENTER).**
 - 3 **Выберите “Установка системы” (↑/↓, затем ENTER).**
 - 4 **Выберите “Установка Цифрового тюнера” (↑/↓, затем ENTER).**
 - 5 **Выберите пункт меню “Установка” (↑/↓, затем ENTER).**
- Появится экран ввода пароля. Введите четырехзначный пароль с помощью кнопок 0 до 9.
- 6 **Выберите “Цифровая установка” (↑/↓, затем ENTER).**
 - 7 **Выберите “Страна” (↑/↓).**
 - 8 **Выберите страну (←/→).**

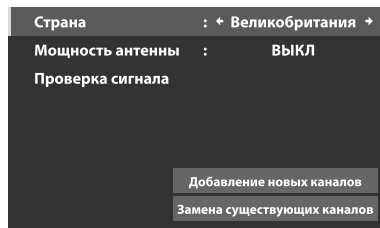

Примечание

- Если вы отключили функцию пароля, экран ввода пароля не появляется. Подробнее об этом см. *Использование пароля* на странице 60.
- Вы можете выбрать “Установка Цифрового тюнера” только при просмотре DTV/SAT каналов.

Замена существующих каналов

Следующая процедура стирает настройку текущего DTV/SAT канала и производит поиск доступных каналов для изменения настройки канала.

1 Повторите пп. 1 до 6 в *Выбор другой страны*.

Для SAT каналов выберите “Спутниковая установка” после повторного выполнения пунктов 1 - 5 для *Выбора другой страны*.

2 Выберите пункт “Замена существующих каналов” (↑/↓, затем ENTER).

Сначала система удаляет всю информацию о канале, а затем начинает поиск канала.

Чтобы выйти из текущего режима поиска каналов, нажмите RETURN.



Примечание

- Для завершения выполнения функции “Замена существующих каналов” необходимо, чтобы до момента начала следующей заданной записи.
- Если вы отключили функцию пароля, экран ввода пароля не появляется. Подробнее об этом см. *Использование пароля* на странице 60.
- Вы можете выбрать “Установка Цфрового тюнера” только при просмотре DTV/SAT каналов.
- В большинстве случаев выбирается “Вкл” для “Напряж. LNB”.

Добавление новых каналов

Для поиска и регистрации новых каналов при сохранении текущих настроек DTV/SAT канала используйте следующую процедуру.

1 Повторите пп. 1 до 6 в *Выбора другой страны*.

Для SAT каналов выберите “Спутниковая установка” после повторного выполнения пунктов 1 - 5 для *Выбора другой страны*.

2 Выберите “Добавление новых каналов” (↑/↓, затем ENTER).

Автоматически начнется поиск каналов. Если будет найден новый канал, он будет автоматически зарегистрирован на телевизоре с плоским экраном.

Чтобы выйти из текущего режима поиска каналов, нажмите RETURN.



Примечание

- Если вы отключили функцию пароля, экран ввода пароля не появляется. Подробнее об этом см. *Использование пароля* на странице 60.
- Вы можете выбрать “Установка Цфрового тюнера” только при просмотре DTV/SAT каналов.
- В большинстве случаев выбирается “Вкл” для “Напряж. LNB”.

Проверка уровня сигнала

Можно проверить уровень и качество сигнала для каждого ТВ-канала.

1 Повторите пп. 1 до 6 в *Выбора другой страны*.

Для SAT каналов выберите “Спутниковая установка” после повторного выполнения пунктов 1 - 5 для *Выбора другой страны*.

2 Выберите “Проверка сигнала” (↑/↓, затем ENTER).

3 Выберите “ВЧ-канал” (↑/↓, затем ENTER).

Для каналов SAT выберите “Спутников.” или “Транспондер”.

4 Выберите канал для проверки (кнопки ←/→).

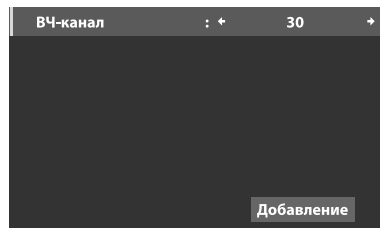

Уровень : 12% 
Качество : 32% 

(Экран меню DTV)

Выберите “Добавление” для того, чтобы добавить каналы с выбранным RF каналом (частота приема) или транспондером в выбранном спутнике.



Примечание

- Выбрать пункт “Установка Цфрового тюнера” можно только при просмотре DTV/SAT каналов.

Включение/выключение питания антенны

Для включения и выключения питания антенны, подключенной к разъему антенны DTV, используйте следующую процедуру.

1 Повторите пп. 1 до 6 в *Выбора другой страны*.

2 Выберите пункт “Мощность антенны” (↑/↓).

3 Выберите значение “Вкл” или “Выкл” (по умолчанию) (←/→).



Предупреждение

- Если включена настройка “Мощность антенны”, подключите прямую антенну в разъем ANT на задней панели телевизора с плоским экраном. Подключение любых устройств между антенной и телевизором с плоским экраном может привести к повреждению устройства.



Примечание

- Вы можете выбрать “Установка Цфрового тюнера” только при просмотре DTV/SAT каналов.

Установка пользовательских настроек для канала

В этом разделе описано, как выполнить пользовательские настройки каналов. Эти настройки включают Пропуск канала, Блокировку канала и Удаление канала.

Настройка опций канала

С помощью следующей процедуры выберите отдельные каналы и установите для них опции: Пропуск канала, Блокировка канала от детей и Удаление канала.

1 Нажмите HOME MENU.

2 Выберите “Установка” (↑/↓, затем ENTER).

3 Выберите “Установка системы” (↑/↓, затем ENTER).

4 Выберите “Установка Цфрового тюнера” (↑/↓, затем ENTER).

5 Выберите пункт меню “Управление каналами” (↑/↓, затем ENTER).

Появится экран ввода пароля. Введите четырехзначный пароль с помощью кнопок 0 до 9.

6 Выберите пункт меню “Опции канала” (↑/↓, затем ENTER).

Появится экран опций канала со списком зарегистрированных каналов.

7 Выберите “Цифровая” или “Спутников.” (↑/↓, затем ENTER).

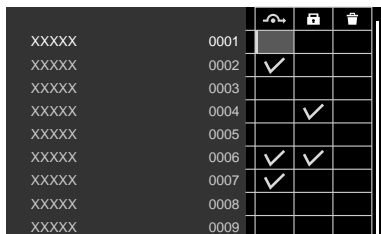

(Экран меню Satellite)

8 Выберите отдельный канал (↑/↓/←/→, затем ENTER для выбора вкл/выкл).

Выберите ✓ (“Вкл”) for (Пропуск Канала), если вы хотите пропустить этот канал, нажав **P+/P-** на пульте дистанционного управления или **CHANNEL +/-** на телевизоре с плоским экраном (с установкой “Выкл” на “Избранных”).

Выберите “Вкл” для (Блокировки канала), если вы хотите, чтобы канал не включался без ввода пароля.

Выберите “Вкл” для (Удаления канала) если хотите удалить канал.

9 По завершении настройки убедитесь в том, что выполните следующие шаги.

Если вы выбираете канал для блокировки канала, установите *Использование пароля* на странице 60 и введите соответствующий четырехзначный пароль.

Примечание

- Если вы отключили функцию пароля, экран ввода пароля не появляется. Подробнее об этом см. *Использование пароля* на странице 60.
- Вы можете выбрать “Установка Цфрового тюнера” только при просмотре DTV/SAT каналов.
- Если мы делаем отметку в “Удаления канала”, при нажатии на **RETURN** появляется экран подтверждения. Выберите “Да” и затем нажмите **ENTER** для завершения настройки “Удаления канала”.

Включение функции Автоматического пропуска

- Эта функция позволяет вам пропускать ряд служб, таких как службы радио и текстовой информации.

1 Повторите п. 1 до 5 для для *Настройка опций канал.*

2 Выберите “Автопропуск 1” или “Автопропуск 2” (↑/↓).

3 Выберите канал, который нужно пропустить (←/→).

Вы можете выбрать из “ВЫКЛ”, “Радиостанция”, “Дата” или “Оба” для “Автопропуск 1” и “ВЫКЛ”, “FTA” или “CAS” для “Автопропуск 2”.

Примечание

- Функция “Автомат. пропуск” позволяет вам пропускать “группу” служб, таких как службы радио и текстовой информации. С другой стороны, эта настройка не затронет отдельные настройки канала, установленного на пропуск в экране “Опции канала”.
- Вы можете выбрать “Установка Цфрового тюнера” только при просмотре DTV/SAT каналов.

Установка блокировки от детей

Эта функция позволяет родителям предотвратить просмотр детьми телепрограмм с возрастными ограничениями. Работа этой функции зависит от выбора страны в настройках канала. Вы можете указать возрастные ограничения от 4 до 18 лет, так, чтобы для просмотра передач, соответствующих этому возрастному ограничению, нужно было вводить пароль.

1 Повторите п. 1 до 5 для *Настройка опций канала.*

2 Выберите пункт “Запрет детям” (↑/↓).

3 Выберите *возрастной ценз* (←/→).

Вы можете выбрать от 4 до 18, и “Off” (4 до 17 если выбрана “Франция” в “Страна”).

Если выбран “Выкл” ввод пароля не требуется, независимо от того, телепрограмма с каким возрастным цензом выбрана.

Сортировка предустановленных DTV/SAT каналов

С помощью описанной ниже процедуры измените последовательность предустановленных DTV/SAT каналов.

1 Повторите п. 1 до 5 для *Настройка опций канала.*

2 Выберите пункт “Тип канала” (↑/↓, затем ENTER).

3 Выберите “Цифровая” или “Спутников.” (↑/↓, затем ENTER).

Появляется экран сортировки каналов.

4 Выберите канал, который следует сместить на другое место в последовательности (↑/↓/←/→, затем ENTER).



(Экран меню DTV)

5 Выберите новое место для канала (↑/↓/←/→, затем ENTER).

Будет выполнена сортировка.

6 Нажмите **HOME MENU** для выхода из меню.

Примечание

- Для изменения страницы на экране Сортировки в пункте 4, выберите иконку со стрелкой на экране с ↑/↓/←/→, затем нажмите **ENTER**.

- Вы можете выбрать “Установка Цифрового тюнера” только при просмотре DTV/SAT каналов.

Выбор языка для аудио, субтитров и телетекста

Вы можете вручную изменить настройки языка для аудио, субтитров и телетекста.

- 1 **Повторите п. 1 до 4 для *Настройка опций канал*.**
- 2 **Выберите “Предпочтения пользователя” (↑/↓, затем ENTER).**
- 3 **Выберите пункт “Установка языка” (↑/↓, затем ENTER).**
- 4 **Выберите “Первичный звук”, “Вторичный звук”, “Первичный субтитр”, “Вторичный субтитр” или “Режим субтитра” или “Телетекст” (↑/↓).**
Выберите “Перевод” (по умолчанию) или “Нарушения” для “Реж.субтитров”.
- 5 **Выберите язык (←/→).**



Примечание

- При изменении настройки “Страна” (на странице 29) телевизор с плоским экраном автоматически выбирает язык, установленный по умолчанию независимо от установок языка в “Primary/Secondary”.
- Выбрать пункт “Установка Цфрового тюнера” можно только при просмотре DTV/SAT каналов.

Использование обновлений ПО

Эта функция доступна только если выбрана “Норвегия” для “Страна”. При включении функции обновление программного обеспечения, телевизор с плоским экраном автоматически скачивает и обновляет программное обеспечение системы. Чтобы получить максимум от этой функции, вы можете оставить опцию автоматического обновления “Вкл” в меню Software Update и затем отключить панель с помощью пульта дистанционного управления. Чтобы ваш телевизор с плоским экраном был готов к обновлениям, выполните следующие операции.

- 1 **Повторите п. 1 до 4 для *Настройка опций канал*.**
- 2 **Выберите “Предпочтения пользователя” (↑/↓, затем ENTER).**
- 3 **Выберите “Обновление програм. обеспечения” (↑/↓, затем ENTER).**
- 4 **Выберите “Автомат. обновление” (↑/↓, затем ENTER).**
- 5 **Выберите “ВКЛ” (по умолчанию) (←/→).**
Для активации функции Обновления программного обеспечения всегда выбирайте “ВКЛ”.
Если вы выбираете “ВЫКЛ”, появляется экран подтверждения.
- 6 **Выберите “Информация обновлен.” (↑/↓).**
Появится экран с расписанием обновлений.

Когда будет доступна для скачивания информация с обновлением программного обеспечения, на экране появятся:

- Имеется плановое обновление
- Обновление инструкций по эксплуатации
- Время последнего обновления (обновляется каждый раз по окончании скачивания)

Если информация для скачивания недоступна или по завершении скачивания, появляется только время последнего обновления с сообщением “Нет никакой информации для обновления программного обеспечения”.

- 7 **Если есть информация по скачиванию и если вы хотите загрузить обновление позже, отключите питание с пульта дистанционного управления.**

При следующем включении питания, на экране появится сообщение, указывающее на то, что найдены новые данные программного обеспечения для обновления.

Ваш телевизор с плоским экраном автоматически начинает скачивание и обновление программного обеспечения системы в соответствии с расписанием. По завершении скачивания обновляется время последнего обновления.

- 8 **Нажмите HOME MENU еще раз для выхода из меню.**



Примечание

- Рекомендуется выбирать в п. 5 “ВКЛ” для “Автомат. обновление”.
- Для любых входных источников в п. 7 на несколько секунд появляется всплывающий экран.
- Если установленное время записи и время скачивания обновлений совпадают, запись имеет приоритетное значение по сравнению со скачиванием. В этом случае, скачивание не выполняется.

Использование списка каналов

Иногда ТВ сигнал содержит информацию о канале, доступную только для вашей страны. Информацию о канале можно получить и вывести в виде списка каналов только если ваш телевизор с плоским экраном настроен на получение информации о канале.

- 1 **Повторите п. 1 до 5 для *Настройка опций канал*.**
- 2 **Выберите “Список кан.” (↑/↓).**
- 3 **Выберите “Все” или “Моя страна” (←/→).**

Настройка часов

Данные времени можно получить из сигналов вещания. Время может отличаться от действительного времени в зависимости от области, особенно если принимается сигнал со спутника. Чтобы не допустить этого, выполните описанные ниже процедуры.

- 1 **Повторите п. 1 до 4 для *Настройка опций канал*.**
- 2 **Выберите “Частота” (↑/↓, затем ENTER).**
- 3 **Выберите “Ручн.компенс.” или “Знач.компенс.” (↑/↓, затем ENTER).**
Выберите значение “Вкл” или “Выкл” (по умолчанию) для “Ручн.компенс.”.
“Знач.компенс.” доступно при выборе “Вкл” для “Ручн.компенс.”.
Выберите значение от -12 до +11.



Примечание

- Выбрать пункт “Установка Цфрового тюнера” можно только при просмотре DTV/SAT каналов.

Использование приложения MHEG (Только для Великобритании)

Некоторые станции ведут вещание программ с применением кодировки MHEG (мультимедийная и гипермедийная экспертная группа), позволяющей интерактивное использование DTV.

Если есть, приложение MHEG будет запущено после нажатия на .



Примечание

- Эта функция может работать неправильно при включенных субтитрах (см. на странице 44).

Хранитель экрана

Хранитель экрана автоматически включается, если во время приема радиоканалов DTV в течение трех минут не выполняется никаких действий.

Примечание

- Если включен хранитель экрана, вы можете выполнять следующие операции:
 - Нажмите **TV/DTV/SAT** для переключения на аналоговое телевидение.
 - Нажмите любую другую кнопку, чтобы переключиться на обычный экран радиоканала.
 - Во время отображения хранителя экрана работает таймер программ.

Обычный интерфейс (CI)

Для получения кодированных сигналов DTV/SAT, вам нужен адаптер и смарт-карта, предоставляемая сервисным провайдером. Несмотря на то, что типы адаптеров от разных производителей могут отличаться друг от друга, любой из них поддерживает определенный вид системы кодирования. Ваш телевизор с плоским экраном поддерживает адаптеры, которые предназначены для работы со стандартами DVB. Обратитесь к провайдеру услуг за советом по выбору нужного типа адаптера. Обращаем ваше внимание на то, что смарт-карта может быть действительна только для одного провайдера услуг и поэтому распространяется на определенный диапазон каналов.

Примечание

- Адаптеры и смарт-карты не поставляются в комплекте и не являются дополнительным аксессуаром компании Pioneer.
- После того, как вы вставили карту, оставьте ее в слоте. Не вытаскивайте ее из слота, до получения соответствующих указаний. Например, ваша карта должна находиться в слоте, когда провайдер услуг должен загрузить новую информацию на смарт-карту.

Установка адаптера и смарт-карты

Слот обычного интерфейса находится на задней панели телевизора с плоским экраном.

- 1 Удерживая язычок крышки слота смарт-карты на задней панели телевизора с плоским экраном, отодвиньте ее влево (a) и снимите крышку, оттягивая замок язычка вниз (b).

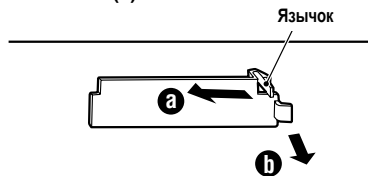

(Вид сзади на верхний блок с обратной стороны телевизора с плоским экраном)

- 2 Вставьте указанный адаптер со смарт-картой в слот Общего Интерфейса как можно дальше до упора.

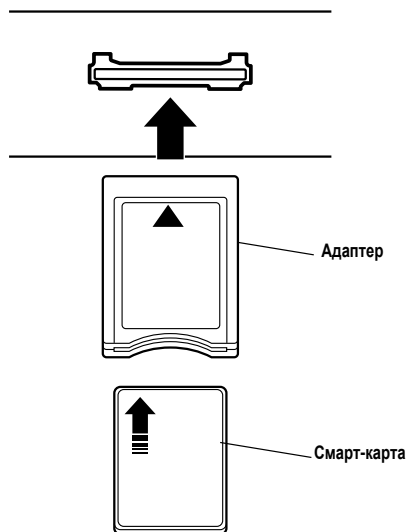

Предупреждение

- Выключите телевизор с плоским экраном при установке или извлечении коммуникационного адаптера. Установка или извлечение коммуникационного адаптера при включенном питании может привести к повреждению адаптера или смарт-карты.

Отображение на дисплее информации об установленном адаптере

Если вы установили адаптер в любой слот общего интерфейса, вы можете вывести на экран информацию об адаптере.

- 1 Повторите п. 1 до 4 для **Настройка опций канал**.
- 2 Выберите **“Информация DVB-CI”** (↑/↓, затем ENTER). Выберите “Common Interface 1” или “Common Interface 2”. (Если адаптер не установлен, опция “Информация DVB-CI” показана серым цветом.)

Использование Электронной телепрограммы (EPG) (только для DTV/SAT)

Формат дисплея EPG

Электронная телепрограмма (EPG) показывает таблицу с программами цифрового наземного и спутникового ТВ и подробную информацию об отдельных программах. Это позволяет легко выбрать и настроиться на нужную программу. Экран EPG включает Информацию о программе, Список каналов и Общий список программ. В этом разделе описана отображаемая на дисплее информация в окне программы и информационном окне.



Примечание

- Для программ цифрового ТВ, которые не передают EPG информации вы, соответственно, не можете просмотреть EPG информацию.

- Если текущее время настроено неправильно, могут появиться программы, EPG информация о которых не отображается на экране.

Общий список программ

Вы можете выбрать “Все каналы” или “Любимые пр” для списка программ. Нажмите **TOOLS** на пульте дистанционного управления для выбора “Режим канала”.

All Ch: Представляет в виде списка все каналы, зарегистрированные в списке каналов для сети вещания, которую вы смотрите.

Избранные: Представляет в виде списка все каналы, зарегистрированные в списке избранных для сети вещания, которую вы смотрите. Если нет каналов, зарегистрированных в списке избранных, каналы, которые вы смотрите также появляются в списке.

Экран списка программ

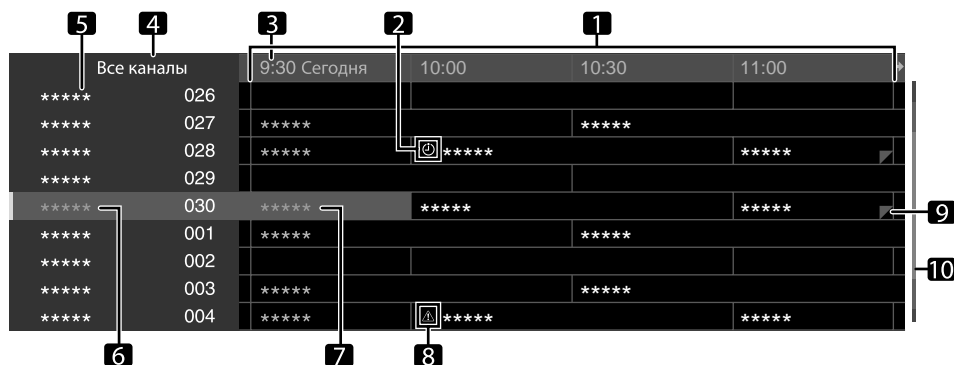

- 1 Расписание
- 2 Указывает на программы, заданные для записи/просмотра.
- 3 Текущее время и дата
- 4 Режим канала
- 5 Список каналов
- 6 Выделяет текущий выбранный канал.
- 7 Название программы
- 8 Появляется когда другие программы (как правило, менее продолжительные) назначены на то же время.
- 9 Показывает то, что есть дополнительная информация о программе.
- 10 Полоса прокрутки: появляется, когда таблица с программами может быть прокручена в прямом и обратном направлении.

Экран тайсера программы

6	5	4	3	2	1	
Число	Дата	Время	Канал	Номер программы	Статус	
1	чет 9. авг	23:30 - 0:30	Цифровая	002	*****	
2	сре 8. авг	10:30 - 11:30	Цифровая	030	*****	
3	-- --, ---	--:-- - --:--	---	---	---	
4	-- --, ---	--:-- - --:--	---	---	---	
5	-- --, ---	--:-- - --:--	---	---	---	
6	-- --, ---	--:-- - --:--	---	---	---	
7	-- --, ---	--:-- - --:--	---	---	---	
8	суб 11. авг	1:30 - 2:30	Спутников.	0001	*****	▲ Совпад
9	-- --, ---	--:-- - --:--	---	---	---	

- 1 Информация о состоянии
- 2 Название станции
- 3 Сеть вещания
- 4 Расписание программы
- 5 Дата
- 6 Установленный номер программы
- 7 Иконка наложения установок
- 8 Полоса прокрутки

Информация о программе

Во время просмотра информации о программе на EPG экране выберите нужную программу и нажмите **TOOLS** для отображения экрана с информацией о программе.

- 1 Нажмите **TOOLS**.
- 2 Выберите "Информация о программе" (↑/↓, затем ENTER).

Примечание

- При нажатии на **INFO** во время транслируемой передачи или выделенной программы, которая еще не началась, появляется экран с информацией о программе.



- 1 Название станции
- 2 Номер канала
- 3 Расписание программы
- 4 Название программы
- 5 Жанр программы
- 6 Появляется, когда есть другая информация о программе, которая была до или будет после выбранной программы.

Использование EPG

Для проверки программы цифрового наземного или спутникового ТВ, просмотра информации о нужной программе и/или выбора программ, выполните следующую процедуру.

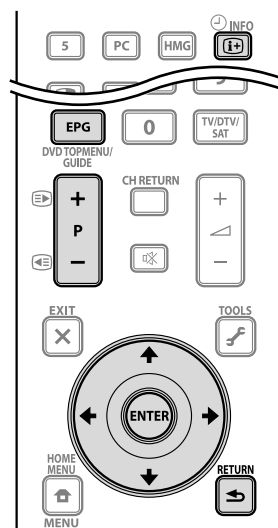

1 Нажмите EPG или выберите “EPG” в HOME MENU.

Появляется экран EPG.

Экран EPG автоматически обновляется, если данные EPG успешно получены. Если нет, появляется “Нет каналов” на месте с информацией о программе.

2 Выберите программу телепрограммы (↑/↓, ←/→).

Нажмите **P+/P-**, чтобы перейти к следующей или предыдущей странице со списком каналов.

Вы можете также нажать и удерживать **↑/↓** для перехода к следующей или предыдущей странице списка.

В информационном окне появляется информация о выбранной программе.

Для просмотра программы, которая транслируется в настоящее время, выберите программу (затем **ENTER**).

Вы можете проверить информацию о программе, запланированную для показа на неделю вперед, в зависимости от условий.

В зависимости от условий, для получения EPG данных, требуется некоторое время.

3 Для просмотра подробной информации о выбранной программе (которая не отображается в настоящее время), нажмите **Ⓜ**.

Информация о программе появляется в окне расписания.

Если вся информация не умещается на экране, на экране появится “<” или “>”. Для просмотра всей информации нажмите **←** или **→**.

Чтобы выйти из экрана с подробной информацией, нажмите **Ⓜ** еще раз (или **RETURN**).

4 Для выхода из Телепрограммы нажмите еще раз EPG.



Примечание

- В общем списке программ не показаны программы, которые уже закончились.
- Прежде чем работать с пульта дистанционного управления, убедитесь в том, что выбран режим ТВ с помощью кнопки **SELECT**. См. *Управление другим оборудованием с помощью прилагаемого пульта дистанционного управления* страница 86.

Предустановка телепрограмм с помощью EPG

С помощью EPG вы можете легко задать программы цифрового ТВ для просмотра (автоматический выбор канала) и записи.

Для записи программ нужно выполнить настройку записывающего оборудования. См. руководство по эксплуатации к записывающему оборудованию.

Использование автоматического выбора канала и режима ожидания записи

Если питание системы оставить включенным, эта функция автоматически выполнит выбор заданной телепрограммы, когда подойдет время ее вещания. Таким образом, вы не пропустите начало важной телепрограммы во время просмотра другой телепрограммы.

Даже если система находится в режиме ожидания, когда подходит время эфира заданной телепрограммы, телевизор с плоским экраном выходит из режима ожидания и перенаправляет аудио/видеосигнал для записи.

1 Нажмите EPG или выберите “EPG” в HOME MENU.

Появляется экран EPG.

2 Выберите канал, который нужно запрограммировать (↑/↓, ←/→, затем ENTER).

Выберите программу, которая еще не началась.

Появится меню настройки.

Выберите программу, вещание которой идет в настоящее время (затем **ENTER**): Экран EPG закроется и будет выполнена настройка на канал.



Примечание

- Если выбрана опция “Включить” в меню “Пароль”, или установлены опции “Блокировка канала” или “Запрет детям” на выбранную программу, появляется экран ввода пароля. С помощью кнопок **0** до **9** введите четырехзначный пароль.
- Выберите программу, которая еще не началась (затем **ENTER**): Программы могут быть запрограммированы для записи/просмотра.

3 Выберите “Да” в диалоговом окне подтверждения (←/→, затем ENTER).

Появится экран таймера программ со списком других заданных программ (См.страница 50).

Здесь вы можете изменить установки для заданных программ (**↑/↓**, **←/→**, затем **ENTER**).

Здесь вы можете зарегистрировать заданные программы (**←** или **ENTER**).

4 Нажмите RETURN: для возврата в экран EPG.

При задании новых программ экран EPG обновляется.

На запрограммированной программе появляется иконка с красными часами.

При наложении заданных программ появляется иконка с желтым треугольником.

5 Нажмите на EPG для выхода из экрана EPG.

Когда система включена, приблизительно за 60 сек. до переключения на канал появляется сообщение и за некоторое время до начала программы произойдет переключение на нужный канал.



Примечание

- Даже в режиме ожидания заданные программы могут быть записаны, только если телевизор при наступлении заданного времени самостоятельно выйдет из режима ожидания и направит аудио/видео сигнал.
- Завершите операции по программированию за три минуты до начала программы.
- О приоритетах при наложении заданных программ см. *Правила приоритета при наложении заданных программ* на страница 52.
- Индикатор **TIMER** на передней панели телевизора горит оранжевым цветом, если программа запрограммирована на запись/просмотр.
- Запись может быть невыполнена из-за ограничений, налагаемых адаптером.

Ручная настройка таймера

С помощью меню вы также можете выполнить программирование цифровых ТВ программ, указав время и дату показа.

- 1 **Нажмите HOME MENU.**
- 2 **Выберите “Установка” (↑/↓, затем ENTER).**
- 3 **Выберите “Установка системы” (↑/↓, затем ENTER).**
- 4 **Выберите “Установка Цифрового тюнера” (↑/↓, затем ENTER).**
- 5 **Выберите пункт меню “Таймер программ” (↑/↓, затем ENTER).**
Появится таблица с телепрограммами.
Вы можете установить таймер на номера программы, на которых не установлены программы (см. страница 50 для экрана таймера).
- 6 **Выберите номер программы (↑/↓, затем →).**
Вы можете выбрать любой номер программы.
- 7 **Укажите дату (↑/↓ или 0 до 9, затем →).**
- 8 **Укажите час/минуту начала и окончания (↑/↓ или от 0 до 9, затем →).**
- 9 **Выберите “Цифровая” или “Спутников.” (↑/↓, затем ENTER).**
- 10 **Укажите номер канала (↑/↓ или 0 до 9, затем →).**
- 11 **Зарегистрируйте заданные настройки, после того, как будут заданы все пункты (ENTER).**
Если установленное время уже прошло, или если канал заблокирован, появится предупреждающее сообщение. Иконка с желтым треугольником указывает на то, что запись/просмотр могут быть не выполнены из-за наложения программ. Если задана другая программа, повторите шаги 6 до 11. Вы можете запрограммировать до 18 программ.
- 12 **Нажмите HOME MENU для выхода из меню.**



Примечание

- Вы можете также вызвать экран таймера программы с помощью меню TOOLS. Нажмите **TOOLS** и выберите “Таймер программ”.
- Запись/просмотр заданных программ начинается сразу же после того, как будут выполнены операции по программированию, приблизительно за три минуты до начала программы.
- Программирование, выполненное с использованием EPG, автоматически отображается в таблице расписания.
- Запись может быть невыполнена из-за ограничений, налагаемых адаптером.

Правила приоритета при наложении заданных программ

При наложении заданных телепрограмм, для определения приоритета используются два следующих правила. Если обе программы отвечают требованиям обоих правил, они применяются в порядке очередности: сначала 1, затем 2.

Правило 1: При наложении установок для двух программ, больший приоритет отдается той из них, что начинается раньше. Если две заданные программы идут друг за другом, последняя часть первой программы или первая часть второй программы могут быть не записаны.

Правило 2: Если произошло наложение двух заданных программ, которые начинаются в одно и тоже время, приоритет отдается программе с большим номером в списке.

Удаление предварительных настроек ТВ программы

Для удаления настроек программ (ы) в Programme Timer, используйте меню TOOLS. Для редактирования выполните описанные ниже процедуры.

- 1 **Выберите определенные программы для удаления.**
- 2 **Нажмите TOOLS.**
Появляется меню TOOLS.
- 3 **Выберите “Стереть” (↑/↓, затем ENTER).**
Появится экран подтверждения.
- 4 **Выберите “OK” (←/→, затем ENTER).**
- 5 **Нажмите TOOLS еще раз для выхода из меню TOOLS.**



Примечание

- Для отмены этой функции до того, как она завершится, выберите в п. 3 “Отмена”.

Перемещение предварительных настроек ТВ программы

Для перемещения настроек программ (ы) в Programme Timer, используйте меню TOOLS. Для редактирования выполните описанные ниже процедуры.

- 1 **Выберите определенные программы для перемещения.**
- 2 **Нажмите TOOLS.**
Появляется меню TOOLS.
- 3 **Выберите “Пер.” (↑/↓, затем ENTER).**
- 4 **Выберите положение для перемещения выбранной программы (↑/↓).**
- 5 **Переместите программу в выбранное положение (ENTER).**
- 6 **Нажмите TOOLS еще раз для выхода из меню TOOLS.**

Использование других полезных функций EPG

Ниже приведены несколько полезных функций, которые позволят вам ознакомиться с системой EPG и сэкономят ваше время.

Переход EPG

1 Нажмите **TOOLS** во время показа экрана EPG (Программа телепередач, Информация о программе и Результат Поиска).

2 Выберите “СДВИГ(6 Часов)”, “СДВИГ(2 Часа)” or “СДВИГ(День)” (↑/↓).

3 Выберите нужную опцию (←/→).

Если вы выбираете “СДВИГ (6 Часов)” или “СДВИГ(2 Часа)”, выберите “+6 Часов” или “-6 Часов”, или “+2 Часа” или “-2 Часа”.



Примечание

- См. раздел Меню TOOLS на страница 73.

Поиск EPG

1 Нажмите **TOOLS** во время показа экрана EPG (Программа телепередач, Информация о программе и Результат Поиска).

2 Выберите “Поиск” (↑/↓, затем ENTER).

3 Выберите “Число” (↑/↓).

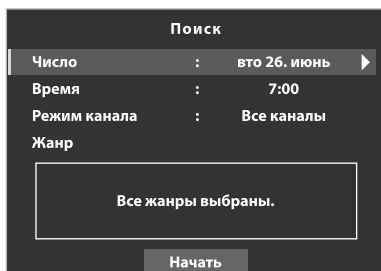

4 Выберите день (в рамках одной недели) для поиска (←/→).

5 Выберите пункт “Время” (↑/↓).

6 Выберите время дня (0:00 до 23:00) для поиска (←/→).

7 Выберите “Режим канала”(↑/↓).

8 Выберите поиск “Все” или “Любимые программы” (←/→).

9 Выберите пункт “Жанр” (↑/↓, затем ENTER).

10 Выберите жанр для поиска (↑/↓, ←/→, затем ENTER).

Нажмите **ENTER** еще раз для удаления выбранного жанра из списка поиска.

11 Выберите “OK” (↑/↓, ←/→, затем ENTER).

Начнется поиск EPG с вашими пользовательскими настройками.

При нажатии на **ENTER** если выбран “Начать” на экране поиска, на экране появляется экран результатов поиска.

Если программ нет, появляется сообщение “Не найдена программа.”

Полезные настройки

О меню “Дополнительно”

Меню “Дополнительно” состоит из двух экранов. Чтобы выбрать нужное меню, нажмите несколько раз \downarrow/\uparrow для переключения между экраном 1 и между экраном 2. Номер текущего экрана показан в верхнем левом углу экрана.

Положение	
Авт. масштабирование :	Выключено
Боковая маска	
Вход HDMI	
Установ.упр. HDMI	
Рег. синего СД :	Авто
Орбитер :	Выкл
Видеосигнал	
1/2	

Режим включения :	1
Цветовая система :	Авто
Выбор входа	
Предп.управл.игр. :	Выкл
Датчик освещенн. :	Выкл
Защита экрана	
Маркировка входа	
2/2	

(Для источника аудио/видео)

Автонастройка	
Ручная настройка	
Вход HDMI	
Установ.упр. HDMI	
Орбитер :	Выкл
Маркировка входа	

(Для источника ПК)

Изменение режимов вертикальной развертки (только режим аудио/видео)

Вы можете выбрать нужный режим управления в соответствии с типом программы, которую вы смотрите.

- 1 **Нажмите HOME MENU.**
- 2 **Выберите “Установка” (Установка) (\uparrow/\downarrow , затем ENTER).**
- 3 **Выберите “Дополнительно” (\uparrow/\downarrow , затем ENTER).**
- 4 **Выберите пункт меню “Режим включения” (\uparrow/\downarrow , затем ENTER).**
- 5 **Выберите “1”, “2” или “3” (\uparrow/\downarrow , затем ENTER).**
- 6 **Нажмите HOME MENU для выхода из меню.**



Примечание

- Эту настройку можно установить для каждого источника входа отдельно.
- Эту настройку нельзя сделать, если поступают сигналы 480i, 480p, 1080i@60 Гц, 720p@60 Гц или 1080p@24 Гц или 1080p@60 Гц.
- Режим включения не работает если выбрано “Вкл” в “Предп.управл.игр.”.

Корректировка положения изображений (только режим аудио/видео)

Эта настройка позволяет отрегулировать положение изображений на телевизоре с плоским экраном как по горизонтали, так и по вертикали.

- 1 **Повторите пункты 1 - 3 для Переключения вертикального режима включения(только AV источник).**
- 2 **Выберите пункт меню “Положение” (\uparrow/\downarrow , затем ENTER).**
- 3 **Выберите пункт “Настройка положения Н/В” (\uparrow/\downarrow , затем ENTER).**
- 4 **Отрегулируйте положение по вертикали (\uparrow/\downarrow) или по горизонтали (\leftarrow/\rightarrow).**
- 5 **Нажмите HOME MENU для выхода из меню.**



Примечание

- Чтобы восстановить стандартные значения (заводские установки) нажмите кнопки \uparrow/\downarrow для выбора “Сброс” в п. 3 кнопками и нажмите ENTER. Появится экран подтверждения. Нажмите кнопки \leftarrow/\rightarrow , чтобы выбрать “Да”, и затем нажмите кнопку ENTER.
- Настройки запоминаются отдельно для каждого источника входного сигнала.
- В зависимости от отображаемого видео, положение изображения может остаться неизменным даже после настройки.
- Когда для режима экрана выбрано “Поточечно”, меню “Положение” затемняется.

Автоматическая корректировка положения и синхронизации изображений (только режим ПК)

Автонастройка позволяет автоматически отрегулировать положение и синхронизацию изображений, получаемых из персонального компьютера.

- 1 Повторите пункты 1 - 3 для *Переключения вертикального режима включения(только AV источник)*.
 - 2 Выберите пункт меню “Автонастройка” (↑/↓, затем ENTER).
- На экране появится сообщение и начнется автонастройка.
- 3 Нажмите HOME MENU для выхода из меню.



Примечание

- По окончании автонастройки появится сообщение “Автонастройка завершена.”.
- Несмотря на сообщение “Автонастройка завершена.”, в некоторых случаях результаты автонастройки могут быть неудовлетворительными.
- Автонастройка может не удалиться, если изображение с ПК состоит из похожих фрагментов или является монохромным. При неудаче выберите другое изображение и повторите автонастройку снова.
- Перед запуском автонастройки убедитесь, что компьютер подключен к телевизору с плоским экраном и включен.
- Эта функция не может быть выбрана, если персональный компьютер подключен к разьему HDMI.
- В зависимости от отображаемого видео, положение изображения может остаться неизменным даже после настройки.

Ручная корректировка положения и синхронизации изображений (только режим ПК)

Обычно положение и синхронизация изображений легко регулируются с помощью автонастройки. При необходимости, можно выбрать более подходящее положение и синхронизацию вручную.

- 1 Повторите пункты 1 - 3 для *Переключения вертикального режима включения (только AV источник)*.
 - 2 Выберите “Ручная настройка” (↑/↓, затем ENTER).
 - 3 Выберите параметр для регулировки (↑/↓, затем ENTER).
 - 4 Выполните регулировку (↑/↓ и ←/→).
- Если выбран пункт “Частота” или “Фаза”, можно изменить этот параметр, используя кнопки ←/→.
- 5 Нажмите HOME MENU для выхода из меню.



Примечание

- Чтобы восстановить стандартные значения (заводские установки) нажмите кнопки ↑/↓ для выбора “Сброс” в п. 3 кнопками и нажмите ENTER. Появится экран подтверждения. Нажмите кнопки ←/→, чтобы выбрать “Да”, и затем нажмите кнопку ENTER.
- Эта функция не может быть выбрана, если персональный компьютер подключен к разьему HDMI.
- В зависимости от отображаемого видео, положение изображения может остаться неизменным даже после настройки.

Выбор типа входного сигнала

После подключения к разьему INPUT 1, INPUT 2 или INPUT 3 следует указать тип видеосигналов, которые будут поступать из подключенного оборудования. Тип видеосигналов можно узнать в руководстве по эксплуатации соответствующего оборудования. Предварительно выберите источник входного сигнала, нажав кнопку **INPUT 1**, **INPUT 2** или **INPUT 3** на пульте дистанционного управления или нажмите кнопку **INPUT** на телевизоре с плоским экраном.

- 1 Повторите пункты 1 - 3 для *Переключения вертикального режима включения(только AV источник)*.
 - 2 Выберите пункт меню “Выбор входа” (↑/↓, затем ENTER).
 - 3 Выберите “Входной сигнал” или “Выбор звука” (↑/↓, затем ENTER).
 - 4 Выберите тип сигнала (↑/↓, затем ENTER).
- Вы можете выбрать разьем видеовхода для “Входной сигнал”:
- Для “ВХОД 1”, вы можете выбрать “Видео” или “RGB”.
 - Для “ВХОД 2”, вы можете выбрать “Видео”, “S-Видео” или “КОМПОНЕНТ”.
 - Для “ВХОД 3”, вы можете выбрать “Видео”, “S-Видео” или “RGB”.
- Вы можете выбрать разьем видеовхода для “Выбор звука”:
- Выберите “SCART” или “RCA”.
- 5 Нажмите HOME MENU для выхода из меню.



Примечание

- “ВХОД 1” или “ВХОД 3” можно выбрать, только если в “Настройка” для “Вход HDMI” выбран “Отключить”.
- Вы можете выбрать сигнал на каждом разьеме входа.
- “Выбор звука” возможен только если выбран “КОМПОНЕНТ” для “Выбор входа” в “Входной сигнал”.
- Если изображения на экране нет или оно имеет неверные цвета, выберите другой тип видеосигнала.
- Нужный тип сигнала можно узнать в руководстве по эксплуатации подключенного оборудования.

Выбор цветовой системы

Если изображение имеет искажения, выберите другую цветовую систему (например, PAL, NTSC).

- 1 **Повторите пункты 1 - 3 для Переключения вертикального режима включения (только AV источник).**
- 2 **Выберите пункт меню “Цветовая система” (↑/↓, затем ENTER).**
- 3 **Выберите систему видеосигналов (↑/↓, затем ENTER).**

Можно выбрать значения “Авто”, “PAL”, “SECAM”, “NTSC”, или “4.43NTSC”.

Если выбрана установка “Авто”, система видеосигналов определяется автоматически.

- 4 **Нажмите HOME MENU для выхода из меню.**



Примечание

- Заводская установка – “Авто”.
- Если выбран “Вход HDMI”, вам не нужно делать никакие установки.
- Настройку цветовой системы следует выполнять для каждого из входов “ВХОД 1”, “ВХОД 2”, “ВХОД 3” и “ВХОД 5”.
- О регистрации каналов см. шаги 12 и 13 в разделе *Ручная настройка аналоговых* на странице 31.

Выбор игрового режима

При воспроизведении игры вы можете использовать эту функцию для определения соотношения между качеством изображения и быстродействием.

- 1 **Повторите пункты 1 - 3 для Переключения вертикального режима включения (только AV источник).**
- 2 **Выберите пункт меню “Предп.управл.игр.” (↑/↓, затем ENTER).**
- 3 **Выберите значение “Вкл” или “Выкл” (↑/↓, затем ENTER).**

Пункт	Описание
Вкл	Устанавливает предпочтение работы
Выкл	Устанавливает предпочтение качества изображения

- 4 **Нажмите HOME MENU для выхода из меню.**



Примечание

- “Предп.управл.игр.” возможны только при использовании внешнего входа (за исключением источника ПК) и если “Игра” выбрана в “Выбор AV”.
- Опции “Предп.управл.игр.” не работают при получении сигналов с ПК (когда на экран выводится меню источника ПК).
- Установка “Вкл” не работает для стоп-кадров или мультэкранного режима.

Ручной выбор размера экрана

Нажимая  можно выбрать один из размеров экрана, доступных для текущего типа видеосигнала.

При каждом нажатии на  размер экрана меняется.

Доступные размеры экрана зависят от типа входного сигнала.



Важно

- Продолжительный показ изображения с черными полосами по краям или внизу экрана при использовании режимов “4:3”, “ПОЛНЫЙ 14:9” или “КИНОЭКРАН 14:9” или кратковременный показ в таком режиме, но в течение нескольких дней, может привести к возникновению остаточного изображения на экране. Рекомендуем вам наслаждаться просмотром изображений на полноформатном экране, за исключением случаев, если это может считаться нарушением авторского права.

Источник аудио/видео

Пункт	Описание
Авто	Добавляет боковые маски или показывает изображения на широкоформатном экране с High Definition при обнаружении боковых масок. См. <i>Определение боковых масок</i> на странице 57.
4:3	Для стандартных изображений с пропорциями 4:3. С каждой стороны отображается боковая маска.
ПОЛНЫЙ 14:9	Для сжатых изображений с пропорциями 14:9. С каждой стороны отображается тонкая боковая маска.
КИНОЭКРАН 14:9	Для изображений формата letterbox с пропорциями 14:9. С каждой стороны отображается тонкая боковая маска, а в некоторых программах могут быть видны полосы сверху и снизу экрана.
ШИРОКИЙ	Изображения расширяются в стороны
ШИРОКИЙ 1	Изображения расширяются в стороны
ШИРОКИЙ 2	Изображения равномерно расширяются в стороны
ПОЛНЫЙ	Для сжатых изображений с пропорциями 16:9
Поточечно	На экране отображается количество пикселей, соответствующее входному сигналу (можно выбрать только для сигналов 1080i или 1080p)
МАСШТАБИРОВАНИЕ	Для изображений формата letterbox с пропорциями 16:9. В некоторых программах могут быть видны полосы сверху и снизу экрана.
КИНОЭКРАН	Для изображений формата letterbox с пропорциями 14:9. В некоторых программах могут быть видны полосы сверху и снизу экрана.

Источник ПК

Пункт	Описание
4:3	Экран заполняется без изменения пропорций кадра входного сигнала
ПОЛНЫЙ	Полноэкранный показ с пропорциями 16:9



Примечание

- При нажатии на **TOOLS** появляется меню “Screen Size”.
- При получении видеосигнала высокой четкости, нажав на **4:3** вы переключаетесь между “Авто”, “ПОЛНЫЙ”, “Поточечно”, “МАСШТАБИРОВАНИЕ”, 4:3, “ШИРОКИЙ 1” и “ШИРОКИЙ 2”.
- При получении видеосигнала стандартной четкости, нажав на **4:3** вы переключаетесь между “ПОЛНЫЙ”, “МАСШТАБИРОВАНИЕ”, “КИНОЭКРАН”, “4:3”, “ПОЛНЫЙ 14:9”, “КИНОЭКРАН 14:9” и “ШИРОКИЙ”.
- Воспроизведение контента с высоким разрешением (HD) может идти в пропорции 4:3 с боковыми масками, что может привести к возникновению остаточного изображения. После просмотра в таком режиме рекомендуется просмотр видео в полноэкранном формате (См. *Определение боковых масок*).

Автоматический выбор размера экрана

Телевизор с плоским экраном автоматически выбирает подходящий размер экрана, если принимаемые видеосигналы содержат информацию WSS (сигналы широкоэкранный изображения) или когда видеосигналы принимаются с подключенного оборудования HDMI (см. страница 65). Для активации этой функции выполните следующую процедуру.

- 1 **Повторите пункты 1 - 3 для Переключения вертикального режима включения(только AV источник).**
- 2 **Выберите пункт меню “Авт. масштабирование” (↑/↓, затем ENTER).**
- 3 **Выберите “Естественный” или “Расширение” (↑/↓, затем ENTER).**

Пункт	Описание
Выкл	Отключение функции “Авт. масштабирование”
Естественный	Настройка естественного изображения на экране
Расширение	Увеличивает и отображает изображение в пропорции 4:3 на полном широкоформатном экране

- 4 **Нажмите HOME MENU для выхода из меню.**



Примечание

- Если изображение не приобретает автоматически правильный формат экрана, размер экрана следует выбрать вручную.
- Если видеосигнал не содержит данных форматного соотношения, функция не будет работать даже если выбран “Естественный” или “Расширение”.

Определение боковых масок

Некоторые программы, вещаемые в формате HD в режиме 4:3 автоматически добавляют к изображению боковую маску. Телевизор с плоским экраном автоматически определяет эти боковые маски, чтобы сделать их серыми при выборе “Естественный” для “Авт. масштабирование” или вывода изображения на полный экран с убранными боковыми масками если выбран “Расширение”. Эта функция не работает, если в “Авт. масштабирование” выбрана установка “Выкл”.

- 1 **Повторите пункты 1 - 3 для Переключения вертикального режима включения (только AV источник).**
- 2 **Выберите пункт меню “Боковая маска” (↑/↓, затем ENTER).**
- 3 **Выберите пункт “Обнаружение” (↑/↓).**
- 4 **Выберите “Режим 1” или “Режим 2” (←/→).**

Пункт	Описание
Выкл	Отключение определения боковой маски
Режим 1	Активирует определение боковой маски для определения только черных боковых масок
Режим 2	Активирует определение боковой маски для определения как черных боковых масок так и других иллюстрированных боковых масок

- 5 **Нажмите HOME MENU для выхода из меню.**



Важно

- Установка “Режим 1” или “Режим 2” предупреждает появления остаточного изображения для контента в формате 4:3 и с боковыми масками.



Примечание

- Вы не можете установить определение боковой маски в положение “Режим 1”, “Режим 2” или “Выкл” если в “Авт. масштабирование” выбрана установка “Выкл”.
- Определение боковой маски не работает при воспроизведении контента в формате 4:3 в SD сигналах.
- Если эта функция включена, на экране InfoBanner появится “Авто”.
- Установите функцию определения боковой маски (Side Mask detection function) в положение “Режим 1” или “Режим 2”, будет определена высокая четкость 16:9 формата кадра изображений с боковыми масками, которые будут и автоматически добавлены боковые маски или картинка будет отображаться на весь экран, что является более эффективным способом защиты от прожигания экрана.
- В зависимости от контента HD, возможны ошибки определения. В случае ошибки определения измените размер экрана вручную.

Выбор широкого режима

Режим The HD Wide регулирует боковые маски, которые появляются на изображении 4:3. Выберите из “Режим 1” или “Режим 2” если в “Автомасштабировании” выбрано “Расширение”.

- 1 Повторите пункты 1 - 3 для **Переключения вертикального режима включения (только AV источник)**.
- 2 Выберите “Боковая маска” (↑/↓, затем ENTER).
- 3 Выберите пункт “Режим HD Wide” (↑/↓, затем ENTER).
- 4 Выберите “Режим 1” или “Режим 2” (↑/↓, затем ENTER).

Если вы выбираете “Режим 1”, отпределение боковой маски автоматически устанавливает “ШИРОКИЙ 1” при обнаружении боковых масок с установкой “Расширение” для автомасштабирования.

Если вы выбираете “Режим 2”, отпределение боковой маски автоматически устанавливает “ШИРОКИЙ 2” при обнаружении боковых масок с установкой “Расширение” для автомасштабирования.

- 5 Нажмите HOME MENU для выхода из меню.

Изменение яркости по боковым сторонам экрана (боковая маска)

При выбранном размере экрана 4:3, ПОЛНЫЙ 14:9/КИНОЭКРАН 14:9 можно изменять яркость серых боковых масок, которые отображаются по обе стороны от экрана.

- 1 Повторите пункты 1 - 3 для **Переключения вертикального режима включения (только AV источник)**.
- 2 Выберите пункт меню “Боковая маска” (↑/↓, затем ENTER).
- 3 Выберите пункт “Синхрониз.яркости” (↑/↓).
- 4 Выберите желаемое значение параметра (←/→).

Пункт	Описание
Установл. (по умолчанию)	Серые боковые маски всегда имеют одну и ту же яркость
Авто	Яркость серых масок корректируется с учетом яркости изображений



Важно

- Настройка “Авто” регулирует яркость боковых масок в зависимости от яркости экрана и может уменьшить вероятность появления остаточного изображения.
- 5 Нажмите HOME MENU для выхода из меню.

Датчик освещения

Эта функция автоматически настраивает яркость дисплея панели в соответствии с уровнем освещенности в зоне просмотра. Для более подробной информации, воспользуйтесь следующей процедурой.

- 1 Повторите пункты 1 - 3 для **Переключения вертикального режима включения (только AV источник)**.
- 2 Выберите пункт меню “Датчик освещенн.” (↑/↓, затем ENTER).
- 3 Выберите “Вкл” или “Выкл” (↑/↓, затем ENTER).

Пункт	Описание
Вкл	Активирует функцию датчика освещения
Выкл	Отключает функцию датчика освещения

- 4 Нажмите HOME MENU для выхода из меню.



Примечание

- При выборе “ОПТИМАЛЬНЫЙ” в меню “Выбор AV” функцию датчика освещения останется в положении “Вкл”, даже если в п. 3 вы выбрали “Выкл”.
- Эта функция недоступна при получении сигнала с ПК.
- Поскольку эта функция автоматически оптимизирует качество изображения, процесс постепенного изменения установок изображения, таких как яркость и насыщенность, можно видеть на экране. Это не является неисправностью.

Регулировка яркости синего СД

Вы можете отрегулировать яркость индикаторов POWER ON, в зависимости от уровня яркости зоны просмотра. Если выбрана установка “Авто”, яркость индикатора изменяется на уровень “Высокий”, “Средний” или “Низкий” в соответствии с уровнем освещенности в зоне просмотра.

- 1 Повторите пункты 1 - 3 для **Переключения вертикального режима включения (только AV источник)**.
- 2 Выберите “Рег. синего СД” (↑/↓, затем ENTER).
- 3 Выберите “Авто”, “Высокий”, “Средний” или “Низкий” (↑/↓, затем ENTER).
- 4 Нажмите HOME MENU для выхода из меню.

Орбитер

Эта функция автоматически перемещает изображение по экрану, чтобы уменьшить вероятность возникновения прожигания.

- 1 Повторите пункты 1 - 3 для **Переключения вертикального режима включения (только AV источник)**.
- 2 Выберите “Орбитер” (↑/↓, затем ENTER).
- 3 Выберите “Режим 1” или “Режим 2” (↑/↓, затем ENTER).

(Источник аудио/видео)

Пункт	Описание
Выкл	Выключение функции Орбитер
Режим 1	Включает защитную функцию дисплея для всех режимов экрана, отличающихся от режима “Поточечно”
Режим 2	Включает защитную функцию дисплея для всех доступных режимов экрана

(Источник ПК)

Пункт	Описание
Выкл	Выключение функции Орбитер
Режим 1	Включает Орбитер
Режим 2	Выравнивание дисплея текста/символов

4 Нажмите HOME MENU для выхода из меню.

Для отмены этой функции выберите в п. 3 “Выкл”.



Примечание

- Для режима “Поточечно” см. *Ручной выбор размера экрана* на страница 56.

Видеозаставка

Вы можете вывести на экран заставку, что также поможет уменьшить эффект остаточного изображения, если такой появился.

1 Повторите пункты 1 - 3 для Переключения вертикального режима включения(только AV источник).

2 Выберите “Видеосигнал” (↑/↓, затем ENTER).

Появится экран подтверждения.

3 Выберите “Начать” (ENTER).

На экране появится заставка.



Примечание

- Система автоматически переходит в режим ожидания на один час после того, как начнется показ заставки.
- Когда включен экран заставки, никакие кнопки не функционируют за исключением ⏻ на пульте дистанционного управления, **STANDBY/ON** и ⏻ на телевизоре. Если нажата одна из вышеуказанных кнопок, на экране появляется сообщение (функция Video Pattern включена).
- Для отмены экрана заставки, нажмите ⏻ на пульте дистанционного управления, нажмите **STANDBY/ON** или выключите ⏻ на телевизоре с плоским экраном.
- Таймер заставки имеет приоритет по отношению к таймеру энергосберегающего режима. Когда включен таймер заставки, таймер энергосберегающего режима не работает.

Защите экрана

Эта функция устанавливает несколько настроек для увеличения срока службы дисплея. Для использования этой функции выполните следующую процедуру.

1 Повторите пункты 1 - 3 для Переключения вертикального режима включения (только AV источник).

2 Выберите пункт меню “Защита экрана” (↑/↓, затем ENTER).

Автоматически вводятся следующие настройки:

- Авт. масштабирование: Расширение
- Боковая маска - Обнаружение: Режим 1
- Орбитер: Режим 1
- Экономия энергии: Режим 1
- Выбор AV: ОПТИМАЛЬНЫЙ (если выбран “ДИНАМИЧНЫЙ” в “Выбор AV”)

3 Выберите значение “Да” или “Нет” (←/→, затем ENTER).

4 Нажмите HOME MENU для выхода из меню.

Маркировка входа

Вы можете ввести название станции вещания в каждом канале с помощью экранной виртуальной клавиатуры. Для выбора выполните описанные ниже процедуры.

1 Повторите пункты 1 - 3 для Переключения вертикального режима включения(только AV источник).

2 Выберите “Маркировка входа” (Ввод названия) (↑/↓, затем ENTER).

3 Выберите ввод (↑/↓, затем ENTER).

Появится виртуальная клавиатура.

Для ввода выделите нужную кнопку, нажмите **ENTER**. Для каждой маркировки можно ввести до восьми символов.

См. пункт 7 для *Маркировка ТВ каналов* на странице 32.

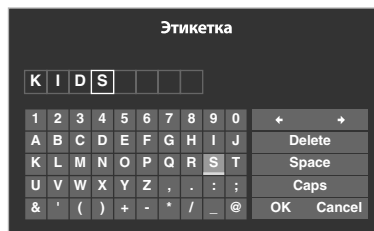

Таймер отключения

Когда истекает заданное время, таймер отключения автоматически переводит систему в режим ожидания.

1 Нажмите HOME MENU.

2 Выберите “Установка” (Установка) (↑/↓, затем ENTER).

3 Выберите пункт меню “Таймер отключения” (↑/↓, затем ENTER).

4 Выберите желаемое время (↑/↓, затем ENTER).

Можно выбрать следующие значения: “Выкл” (таймер отключен), “30 мин”, “60 мин”, “90 мин”, и “120 мин”.

5 Нажмите HOME MENU для выхода из меню.

Примечание

- При нажатии на **TOOLS** появляется меню “Режим сна”.
- За пять минут до окончания заданного срока, оставшееся время отображается на экране с интервалом в одну минуту.
- Если установлен таймер отключения, в верхней части меню появляется, “Остается ---мин”.

Использование пароля

Телевизор с плоским экраном оснащен функцией блокировки каналов, которая не позволяет детям смотреть не предназначенные для них программы. Для просмотра программ с установленной блокировкой требуется ввести пароль. На заводе перед поставкой системы в ней устанавливается пароль “1234”. Однако вы можете задать любой другой.

Необходимо ввести пароль перед использованием функций “Самоустановка”, “Установка аналог. ТВ”, “Установка”, “Управление канала” или “Пароль” в HOME MENU. Это позволит предотвратить выполнение несанкционированных изменений настроек.

Ввод пароля

Вы должны ввести пароль после выбора канала, который вы хотите заблокировать с помощью функции блокировки канала, и до того, как вы сможете воспользоваться некоторыми функциями меню.

- С помощью кнопок **0** до **9** введите четырехзначный пароль.



Примечание

- Если трижды подряд введен неверный пароль, появляется сообщение “Пароль недействителен.”, и меню закрывается. Чтобы снова открыть экран ввода пароля, выберите заблокированный канал или снова вызовите меню.

Изменение пароля

Ниже описано, как изменить пароль.

- 1 **Нажмите HOME MENU.**
- 2 **Выберите пункт меню “Установка” (↑/↓, затем ENTER).**
- 3 **Выберите “Установка системы” (Настройка системы) (↑/↓, затем ENTER).**
- 4 **Выберите пункт меню “Пароль” (↑/↓, затем ENTER).** Появится экран ввода пароля. С помощью кнопок **0** до **9** введите четырехзначный пароль.

- 5 **Выберите пункт “Изменить пароль” (↑/↓, затем ENTER).**

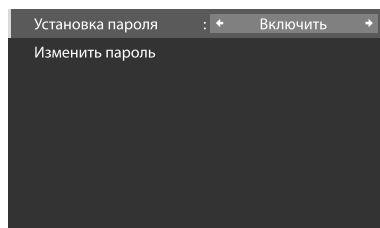

- 6 **С помощью кнопок **0** до **9** введите новый четырехзначный пароль.**

- 7 **Еще раз введите пароль, введенный в п. 6.**

Если введенные пароли не совпадают, нужно вернуться к п. 6, и повторить ввод пароля сначала.

Вы можете сделать до трех попыток подтверждения нового пароля, прежде чем экран Изменения Пароля автоматически пропадет.

- 8 **Нажмите HOME MENU для выхода из меню.**

Примечание

- Запишите новый пароль и храните его в удобном месте.

Отключение функции пароля

Выполните следующие действия, если требуется выключить функцию защиты, которая запрашивает пароль. Заводская установка – “Включить”.

- 1 **Повторите пункты 1 - 4 для Изменения пароля.**
- 2 **Выберите пункт “Установка пароля” (↑/↓, затем ENTER).**
- 3 **Выберите пункт “Отключить” (↑/↓, затем ENTER).**
- 4 **Нажмите HOME MENU для выхода из меню.**

Примечание

- При этих действиях будет восстановлена заводская установка пароля (1 2 3 4).
- После отключения функции пароля, настройки блокировки каналов изменить нельзя. См. *Установка блокировки канала* на странице 31.
- После отключения функции пароля, изменить или сбросить пароль невозможно.
- Если снова включить функцию пароля после ее выключения, восстанавливается пароль, установленный на заводе по умолчанию (1 2 3 4).

Рекомендуется записать пароль, чтобы не забыть его.

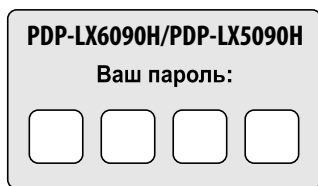

Если вы забыли пароль

Когда в процедуре, описанной выше, отобразится сообщение “Введ. Ваш пароль.”, нажмите кнопку **ENTER** на пульте дистанционного управления и удерживайте ее в течение трех секунд или дольше.

Пароль вернется к исходному значению “1234”.

Работа с другим оборудованием

К вашему телевизору с плоским экраном можно подключить разнообразное внешнее оборудование, такое как декодер, видеомагнитофон, DVD проигрыватель, игровую приставку, персональный компьютер и видеокамеру.

Для просмотра изображений, поступающих с внешнего оборудования, следует выбрать источник входного сигнала с помощью кнопок с **INPUT 1** до **INPUT 5** или **PC** на пульте дистанционного управления (страница 14) или **INPUT** на телевизоре с плоским экраном.



Предупреждение

- Для безопасности оборудования обязательно отключайте телевизор от розетки, перед тем как подключать декодер, видеомагнитофон, DVD проигрыватель, игровую приставку, персональный компьютер, видеокамеру или другое внешнее оборудование.



Примечание

- Внимательно прочтите руководство по эксплуатации (DVD проигрывателя и пр.) перед подключением.
- Если не указано иначе, кабели подключения, показанные на рисунке, имеются в свободной продаже и не входят в комплект поставки изделия.

Подключение DVD проигрывателя

Для подключения DVD проигрывателя или другого аудиовизуального оборудования используйте разъем **INPUT 2**. При использовании компонентного видеокабеля выберите “КОМПОНЕНТ” в “Выбор входа” и “SCART” в меню “Выбор звука” (см. *Выбор типа входного сигнала* 55). В этом случае аудиосигнал будет передаваться по кабелю с разъемом SCART. Если вы хотите, чтобы аудиосигнал шел через аудиокабель, подключите аудиокабель к разьему **INPUT 2** (Аудио) и выберите “RCA” в меню “Выбор звука”.

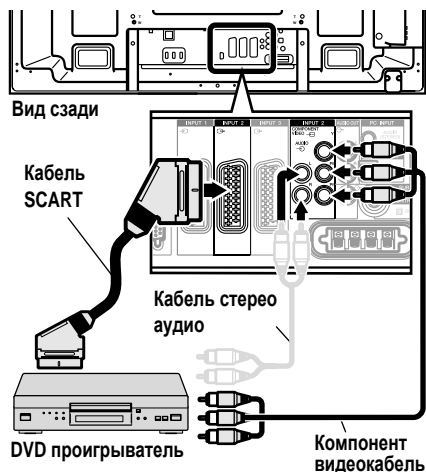

DVD проигрыватель

Для просмотра DVD нажмите кнопку **INPUT 2** на пульте дистанционного управления или кнопкой **INPUT** на телевизоре выберите “ВХОД 2”.



Примечание

- Если изображения DVD принимаются с искажениями, возможно, следует с помощью меню сменить тип входного сигнала. См. страница 55.
- Тип сигнала можно узнать в руководстве по эксплуатации DVD проигрывателя.

Подключение декодера

Для подключения декодера или другого аудиовизуального оборудования используйте разъем **INPUT 1**.

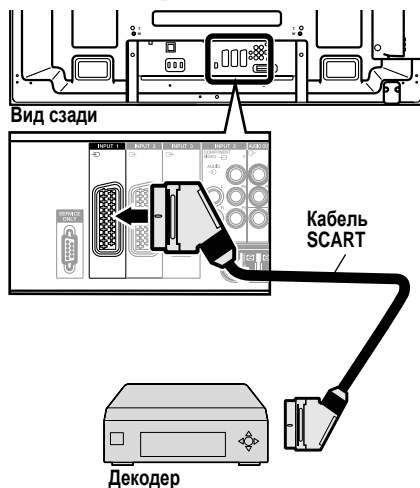

Просмотр изображений через декодер

Нажмите кнопки **0** до **9** или **P+/P-** чтобы выбрать программу, заданную установками декодера (страница 32). Для выбора “ВХОД 1” нажмите кнопку **INPUT 1** на пульте дистанционного управления или кнопку **INPUT** на телевизоре с плоским экраном.



Примечание

- Если изображения с декодера принимаются с искажениями, возможно, следует с помощью меню сменить тип входного сигнала. См. страница 55.
- Тип сигнала можно узнать в руководстве по эксплуатации декодера.

Подключение видеомэагнитофона

Для подключения видеомэагнитофона или другого аудиовизуального оборудования используйте разъемы INPUT 2. Если ваш видеомэагнитофон поддерживает дополнительные системы управления ТВ и видеомэагнитофоном "AV link", его можно подключить к разьему телевизора INPUT 2 или INPUT 3 с помощью кабеля с 21-контактным разьемом SCART с полной разводкой.

Возможности канала управления AV link

- Загрузка данных настройки на станции прямо из ТВ в видеомэагнитофон (Загрузка заданных настроек).
- Во время просмотра телевизора можно записать ТВ-программу, лишь нажав кнопку записи на видеомэагнитофоне. (WYSIWYR*)
- * В некоторых видеомэагнитофонах для функции WYSIWYR может быть отдельная кнопка – см. документацию к видеомэагнитофону.
- Если нажать кнопку воспроизведения на видеомэагнитофоне, система автоматически выйдет из режима ожидания и покажет изображение с видеомэагнитофона.

Примечание

- Дополнительные системы управления ТВ и видеомэагнитофоном "AV link" могут быть несовместимы с некоторыми внешними источниками.

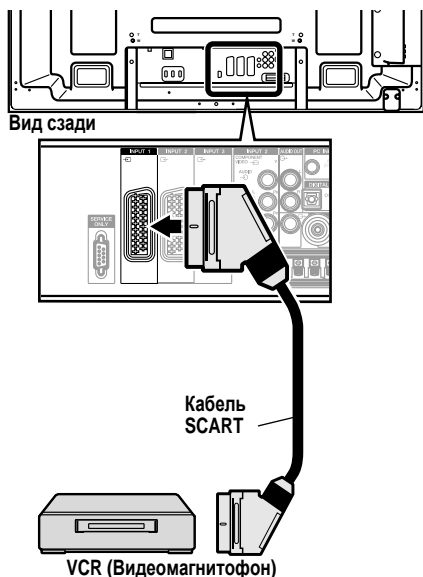

Предупреждение

- Если вы подключаете устройство, такое как видеомэагнитофон, между антенной и телевизором с плоским экраном, качество приема сигнала может ухудшиться. В этом случае мы рекомендуем убедиться в том, что выбрана установка "выкл" в настройках "Мощность антенны", что предотвратит повреждение устройства.

Воспроизведение с видеомэагнитофона

Для просмотра изображения с видеомэагнитофона нажмите кнопку INPUT 2 на пульте дистанционного управления или кнопкой INPUT на телевизоре с плоским экраном выберите "ВХОД 2".

Примечание

- Если изображения из видеомэагнитофона принимаются с искажениями, возможно, следует с помощью меню сменить тип входного сигнала. См. страница 55.
- Подключайте внешнее оборудование только к тем разьемам, которые будут фактически использоваться.
- Тип сигнала можно узнать в руководстве по эксплуатации видеомэагнитофона.

Использование функции выхода SCART

Эта функция позволяет записывать программы DTV при помощи подключенного видеомэагнитофона или другого записывающего оборудования, не прерывая обычного просмотра передач на телевизоре с плоским экраном. С помощью этой функции можно также легко воспроизводить запись со сдвигом во времени, если подключен рекордер DVD/HDD (DVR: цифровой видеомэагнитофон).

На следующем рисунке предполагается, что Pioneer DVR-940HX-S подключается к телевизору с плоским экраном для воспроизведения со сдвигом по времени.

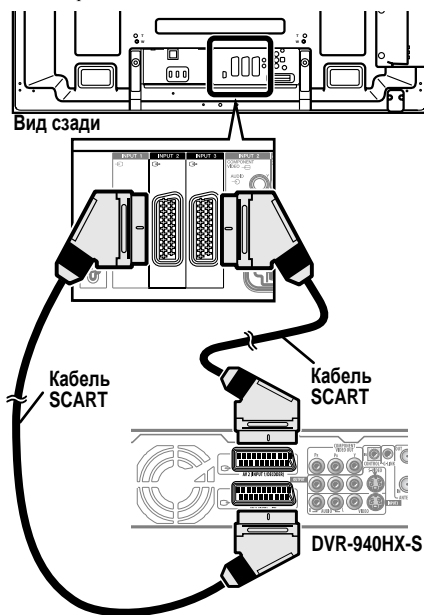

Кроме вышеуказанного подключения, необходимо выполнить следующее:

- См. раздел *Переключение выхода SCART* (страница 63) и выберите параметр "Привязка к DTV/SAT" для пункта "Выход SCART" в меню настройки.
- На рекордере DVD/HDD (DVR) выберите источник видео/аудио входа, совпадающего с внешним разьемом входа, к которому подключен телевизор с плоским экраном. Для получения информации об этом способе см. руководство по эксплуатации рекордера.

- Выберите источник входа на телевизоре в зависимости от разъема, к которому подключен выход рекордера DVD/HDD (DVR); для вышеприведенного примера подключения выберите разъем “ВХОД 2”.
- Когда будут завершены вышеописанные подключения и настройки, можно будет пользоваться воспроизведением с временным сдвигом на рекордере DVD/HDD (DVR). Можно также выбрать двухэкранный режим или режим “кадр в кадре” для просмотра изображений из источника входа DTV и внешнего источника (“ВХОД 2” для вышеописанного примера подключения), к которому подключен выход рекордера.

Примечание

- Некоторые рекордеры DVD/HDD (цифровые видеомагнитофоны) могут не поддерживать воспроизведения со сдвигом во времени. Обратитесь к руководству по эксплуатации используемого рекордера.
- Для получения подробной информации о процедурах подключения и настройки см. руководство по эксплуатации рекордера DVD/HDD (цифрового видеомагнитофона).

Переключение выхода SCART

Выход видео и аудиосигналов из источников Вход 2 и Вход 3 аналогичен используемому для вывода на дисплей текущего изображения. Тем не менее, можно изменить настройку таким образом, чтобы сигналы DTV/спутникового ТВ всегда выводились независимо от вывода на экран текущего изображения.

- 1 **Нажмите HOME MENU.**
- 2 **Выберите “Установка” (↑/↓, затем ENTER).**
- 3 **Выберите “Установка системы” (Настройка системы) (↑/↓, затем ENTER).**
- 4 **Выберите пункт меню “Выход SCART” (↑/↓, затем ENTER).**
- 5 **Выберите желаемое значение параметра (↑/↓, затем ENTER).**

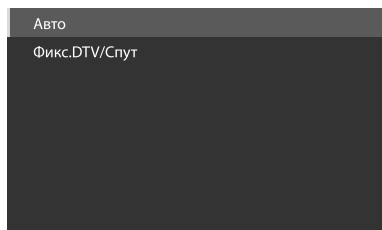

Пункт	Описание
Авто (по умолчанию)	Выводит видео и аудиосигналы, поступающие от выбранного источника входа
Установлен на DTV/SAT	Всегда выводит сигналы DTV/спутникового ТВ

- 6 **Нажмите HOME MENU для выхода из меню.**

Примечание

- Следующие операции имеют более высокий приоритет над вышеуказанными настройками:
 - Предварительная установка программы DTV/спутникового ТВ на запись
 - Выполнение WYSIWYR (страница 62)

- В режиме аналогового ТВ, сигнал не выводится, даже если выбран “Привязка к DTV/SAT” для “Выход SCART”.
- При отображении экрана Домашней мультимедийной галереи сигнал не выводится, даже если выбран “Привязка к DTV/SAT” для “Выход SCART”.

Подключение игровой приставки или видеокамеры

Для подключения игровой приставки, видеокамеры или другого аудиовизуального оборудования используйте разъемы INPUT 5.

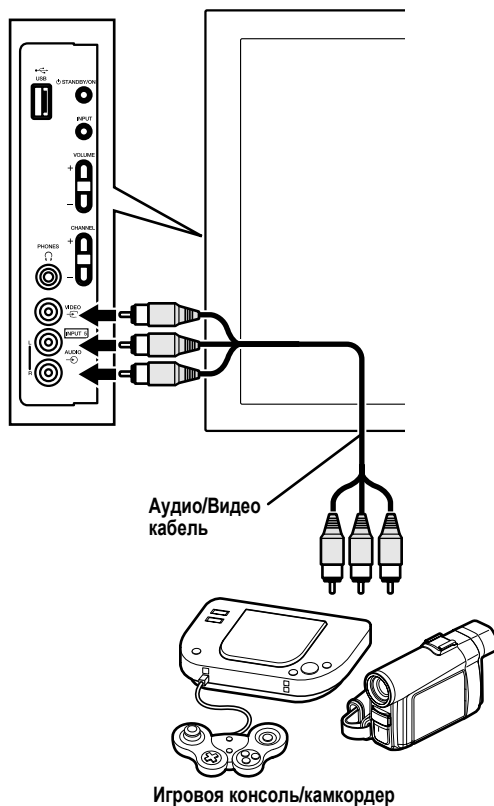

Просмотр изображений с игровой приставки или видеокамеры

Для просмотра изображения, поступающего с игровой приставки или видеокамеры, нажмите кнопку **INPUT 5** на пульте дистанционного управления или кнопку **INPUT** на телевизоре с плоским экраном и выберите “ВХОД 5”.

Примечание

- Подключайте внешнее оборудование только к тем разъемам, которые будут фактически использоваться.

Подключение персонального компьютера

Для подключения персонального компьютера используются разъемы "PC" (ПК).

Примечание

- Разъемы "PC" (ПК) соответствуют стандарту DDC2B.

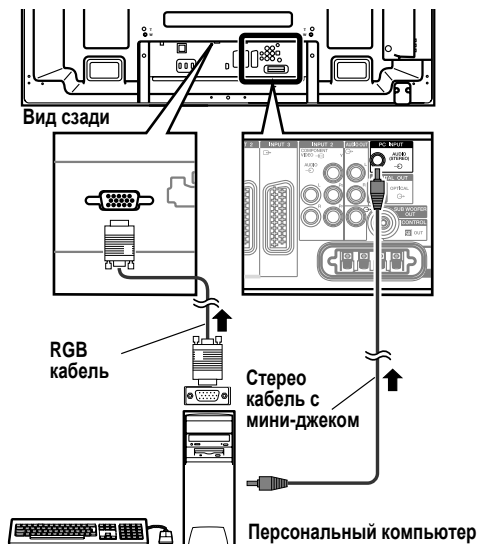

Просмотр изображений с персонального компьютера

Для просмотра изображения, поступающего с персонального компьютера, нажмите кнопку **PC** на пульте дистанционного управления или выберите "ПК" кнопкой **INPUT** на телевизоре с плоским экраном.

При подключении к персональному компьютеру нужный тип входного сигнала определяется автоматически. Если изображение с персонального компьютера принимается с искажениями, рекомендуем запустить автонастройку (меню "Автонастройка"). См. страница 55.

Примечание

- Разъемы PC не предназначены для подключения аудиовизуального оборудования.

Таблица совместимости с компьютерами

Разрешение	Частота
720 x 400	70 Гц
640 x 480 (VGA)	60 Гц
800 x 600 (SVGA)	60 Гц
1280 x 720	60 Гц
1024 x 768 (XGA)	60 Гц
1360 x 768 (Wide-XGA)	60 Гц
1280 x 1024 (SXGA)	60 Гц

Подключение усилителя/Аудио/видео ресивера

Можно получить более качественное звучание, подключив к телевизору с плоским экраном такие аудиоустройства, как усилитель/аудио/видеоресивер или сабвуфер.

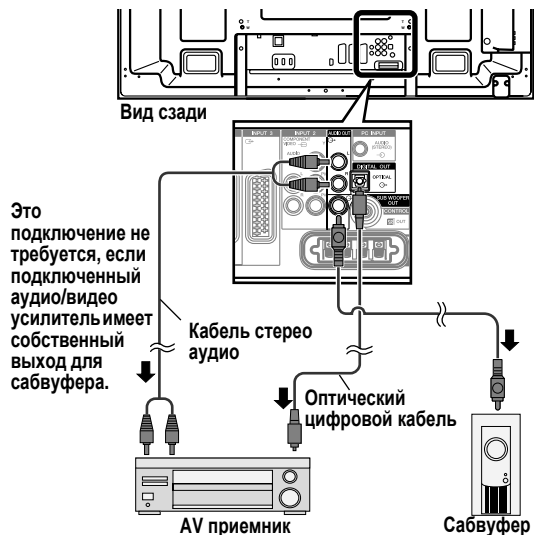

Это подключение не требуется, если аудиовидео усилитель имеет собственный выход для сабвуфера.

Выбор цифрового аудио формата

Аудиосигналы, синхронизированные с изображением на дисплее, всегда выводятся на разъемы AUDIO OUT. Однако, звук, сопровождающий изображение выводится на разъем выхода SUB WOOFER OUT.

При использовании разъема цифрового аудио выхода (оптического) выберите установки в соответствии с вашим приемником AV.

- Нажмите **HOME MENU**.
- Выберите "Установка" (↑/↓, затем ENTER).
- Выберите "Установка системы" (↑/↓, затем ENTER).
- Выберите "Цифр. Аудиовыход" (↑/↓, затем ENTER). Выберите "Dolby Digital" (по умолчанию) или "PCM".
- Нажмите **HOME MENU** для выхода из меню.

Примечание

- Подробные сведения см. в документации по подключаемому звуковому оборудованию.
- При поступлении сигналов с разъемов HDMI, с разъемов не выводятся никакие сигналы если они защищены от копирования.
- Если сигналы DTV или спутникового ТВ имеют защиту от копирования, они не выводятся.

Использование входа HDMI

Разъемы INPUT 1, INPUT 3 и INPUT 4 являются разъемами HDMI, на которые можно принимать цифровые видео- и аудиосигналы. Для использования разъема HDMI следует активировать его и указать типы видео- и аудиосигналов, которые будут поступать из подключенного оборудования. Типы этих сигналов можно узнать в руководстве по эксплуатации подключенного оборудования. Перед запуском меню нажмите кнопку **INPUT 1**, **INPUT 3** или **INPUT 4** на пульте дистанционного управления или нажмите кнопку **INPUT** на телевизоре с плоским экраном для выбора “ВХОД 1”, “ВХОД 3” или “ВХОД 4”.

Поддерживаемые видеосигналы

720 (1440) x 576i@50 Гц

720 x 576p@50 Гц

1280 x 720p@50 Гц

1920 x 1080i@50 Гц

720 (1440) x 480i@59,94 Гц/60 Гц

720 x 480p@59,94 Гц/60 Гц

1280 x 720p@59,94 Гц/60 Гц

1920 x 1080i@59,94 Гц/60 Гц

1920 x 1080p@24 Гц

1920 x 1080p@50 Гц

1920 x 1080p@60 Гц

Поддерживаемые сигналы ПК

640 x 480 (VGA) 60 Гц

800 x 600 (SVGA) 60 Гц

1024 x 768 (XGA) 60 Гц

1360 x 768 (Wide - XGA) 60 Гц

1280 x 1024 (SXGA) 60 Гц

Система поддерживает аудиосигналы со следующими характеристиками:

- Linear PCM (СТЕРЕО, 2 канала)
- Частота дискретизации: 32 кГц, 44,1 кГц, 48 кГц

Поддержка управления HDMI (функция HDMI Control)

Телевизор с плоским экраном поддерживает функции управления HDMI. Подключив к телевизору с плоским экраном устройства, которые поддерживают функции управления HDMI, вы можете управлять подключенным (-ыми) устройством (-ами) с телевизора или пульта дистанционного управления телевизора. См. *Функция управления HDMI (HDMI Control)* в Разделе 13.

Поддержка Deep Colour

Deep Colour означает глубину цвета, которая определяется количеством битов, используемых для воспроизведения одного пикселя в растровом изображении. Кроме обычных RGB/YCbCr16 bit/20 bit/24 bit сигналов, телевизор с плоским экраном также поддерживает RGB/YCbCr30 bit/36 bit сигналы. Это позволяет воспроизводить более чистые, тонкие цвета, если к телевизору с плоским экраном подключено устройство, которое поддерживает сигналы насыщенного цвета Deep Colour. При получении сигналов Deep Colour, на InfoBanner появится глубина цвета.(см. страница 44).



Примечание

- Изображение на панели может появиться с некоторой задержкой, что зависит от подключенного оборудования.
- Убедитесь, что используется совместимый кабель HDMI.
- При приеме сигналов 1080p рекомендуется использовать кабель HDMI, который соответствует стандарту HDMI категории 2.
- При подключении ПК к разьему HDMI, используйте HDMI, совместимый с ПК или видеокартой.
- Если ПК подключен к разьему HDMI через выходной разъем DVI, изображение на телевизоре с плоским экраном может иметь искажения. В этом случае проконсультируйтесь с производителем ПК.
- В зависимости от используемого ПК изображение и/или звук ПК могут отображаться или слышаться неправильно.

Подключение оборудования HDMI

При использовании разъема INPUT 1 HDMI:

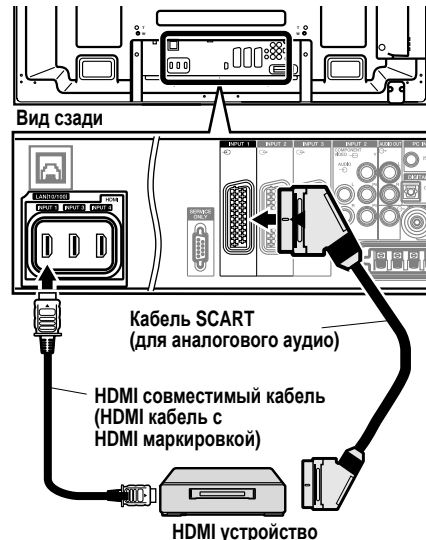

При использовании разъема INPUT 4 HDMI:

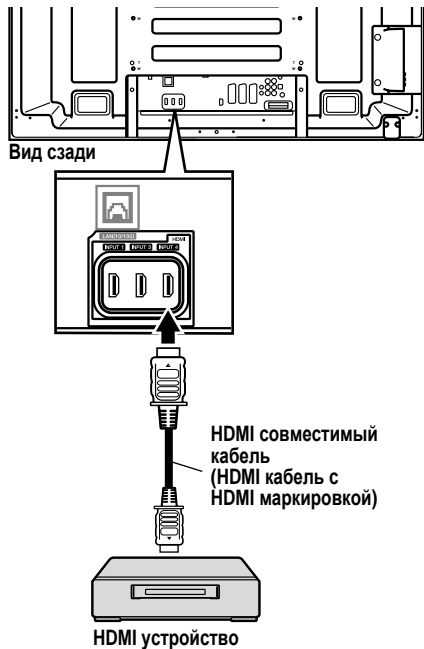

Активация разъема HDMI

При использовании разъема INPUT 1 или INPUT 3 HDMI, выберите разъем для нужного источника, а затем выполните следующие операции для активации разъема.

- 1 Нажмите **HOME MENU**.
- 2 Выберите “Установка” (↑/↓, затем ENTER).
- 3 Выберите пункт меню “Дополнительно” (↑/↓, затем ENTER).
- 4 Выберите пункт меню “Вход HDMI” (↑/↓, затем ENTER).
- 5 Выберите пункт “Настройка” (↑/↓, затем ENTER).
- 6 Выберите пункт “Включить” (↑/↓, затем ENTER).

Пункт	Описание
Отключить (по умолчанию)	Отключение разъема HDMI
Включить	Активация разъема HDMI

- 7 Нажмите **HOME MENU** для выхода из меню.

Определение типа входных сигналов

- 1 Повторите пункты 1 - 4 для *Активации раздела HDMI*.
- 2 Выберите пункт “Тип сигнала” (↑/↓, затем ENTER).
- 3 Выберите “Видео” или “ПК” (↑/↓, затем ENTER).

Пункт	Описание
Видео (по умолчанию)	Выберите эту опцию, за исключением случаев, когда подключен ПК
ПК	Выберите эту опцию, если к терминалу входа HDMI подключен ПК

- 4 Нажмите **HOME MENU** для выхода из меню.

Предупреждение

- Если к терминалу входа HDMI подключен ПК, убедитесь в том, что выбран “ПК”.

Примечание

- В режиме “Видео” развертка изображения будет за пределами экрана (увеличена) и при получении сигналов с ПК, режим автоматически переключится на “ПК”.
- В режиме “ПК” будет воспроизводиться полноразмерное изображение оптимального качества.

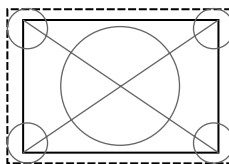

Когда выбрано “Видео” (размер экрана с нерабочими областями экрана)

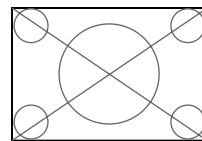

Когда выбрано “ПК” (размер экрана “underscan”)

Определение типа цифровых видеосигналов

- 1 Повторите пункты 1 - 4 для *Активации раздела HDMI*.
- 2 Выберите пункт “Видео” (↑/↓, затем ENTER).
- 3 Выберите тип цифровых видеосигналов (↑/↓, затем ENTER).

Если выбран тип “Авто”, система при приеме цифровых видеосигналов будет пытаться определить их тип.

Пункт	Описание
Авто (по умолчанию)	Автоматическое определение поступающих цифровых видеосигналов
Цвет-1	Цифровые сигналы компонентного видео (4:2:2) заблокированы
Цвет-2	Цифровые сигналы компонентного видео (4:4:4) заблокированы
Цвет-3	Цифровые RGB сигналы (16 до 235) заблокированы
Цвет-4	Цифровые RGB сигналы (0 до 255) заблокированы

- 4 Нажмите **HOME MENU** для выхода из меню.



Примечание

- Выбирая любое другое значение, кроме “Авто”, старайтесь подобрать такое, которое дает натуральный цвет.
- Если изображение не появляется, выберите другой тип цифрового видеосигнала.
- Нужный тип цифрового видеосигнала можно узнать в руководстве по эксплуатации подключенного оборудования.

Определение типа входных аудиосигналов

При использовании разъема INPUT1 или INPUT3 HDMI выберите разъем для нужного источника, а затем выполните следующие операции для определения типа аудиосигналов.

1 Повторите пункты 1 - 4 для Активации раздела HDMI.

2 Выберите пункт “Аудио” (↑/↓, затем ENTER).

3 Выберите тип аудиосигналов (↑/↓, затем ENTER).

Если выбран тип “Авто”, система при приеме аудиосигналов будет пытаться определить их тип.

Пункт	Описание
Авто (по умолчанию)	Автоматическое определение поступающих сигналов
Цифровой	Прием цифровых аудиосигналов
Аналоговый	Прием аналоговых аудиосигналов

4 Нажмите HOME MENU для выхода из меню.



Примечание

- Если звук не выводится, выберите другой тип аудиосигнала.
- Нужный тип аудиосигнала можно узнать в руководстве по эксплуатации подключенного оборудования.
- В зависимости от подключаемого оборудования может также понадобиться подключить аналоговые аудиокабели.

Подключение управляющих кабелей SR

Подключите управляющие кабели к телевизору с плоским экраном и другому оборудованию Pioneer, с логотипом **SR**. Это позволяет управлять подключенным оборудованием, передавая команды с его пульта дистанционного управления на датчик дистанционного управления телевизора с плоским экраном.

После подключения к разъемам CONTROL IN, датчики дистанционного управления подключенного оборудования не воспринимают команды от пультов дистанционного управления. Для управления подключенным оборудованием следует направлять пульты на датчик дистанционного управления на телевизоре.



Примечание

- При подключении оборудования проследите за тем, чтобы кабель питания был отключен от сетевой розетки.
- Подключение управляющих кабелей следует производить в последнюю очередь, после всех остальных соединений.

О режиме SR+

Разъем CONTROL OUT на задней панели телевизора с плоским экраном поддерживает режим **SR+**, в котором можно объединить этот телевизор в цепочку с аудио/видеоресивером Pioneer для взаимодействия. **SR+** обеспечивает такие функции, как объединенная коммутация входов и отображение режима объемного звучания. Подробнее см. инструкцию по эксплуатации аудио/видеоресивера Pioneer, поддерживающего режим **SR+**.



Примечание

- На время соединения через кабель **SR+** уровень громкости системы снижается до минимального.
- При подключении кабеля управления используйте кабель **SR+**.
- При подключении нескольких устройств Pioneer с помощью кабеля управления, напрямую соедините телевизор с плоским экраном и усилитель Pioneer, который поддерживает **SR+**. Не подключайте никакое оборудование между ними.

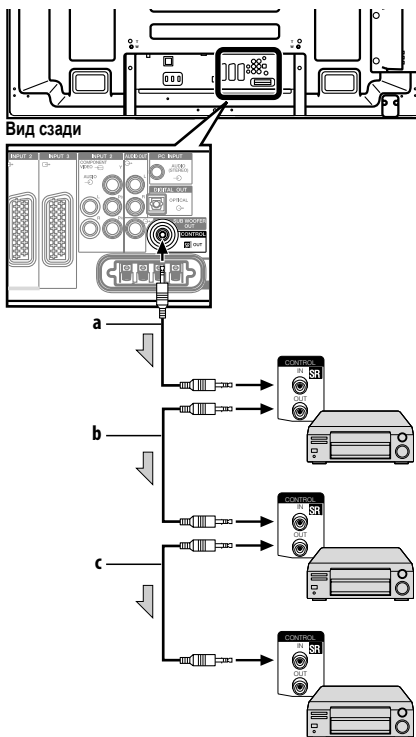

Если **SR+** не используется (**a, b и c**):

В качестве управляющих кабелей (приобретаются отдельно) можно использовать монофонические кабели с мини-разъемами (без добавочных сопротивлений).

Если используется **SR+** (**a**):

Используйте кабель **SR+** (поставляется отдельно).

Использование режима i/o link.A

Телевизор с плоским экраном имеет три типовых функции i/o link.A, которые облегчают взаимодействие плазменного телевизора с другим аудиовизуальным оборудованием.

One Touch Play (Моментальное воспроизведение)

Когда телевизор с плоским экраном находится в режиме ожидания, эта функция автоматически включает ее и запускает воспроизведение изображений с аудиовизуального источника (например, видеомагнитофона, DVD).

WYSIWYR (What You See Is What You Record – что видишь, то и записываешь)

Если на пульте дистанционного управления подключенного видеомагнитофона имеется кнопка WYSIWYR, ее нажатие автоматически запускает запись.

Preset Download (Загрузка данных настройки)

Данные настройки на каналы из тюнера телевизора с плоским экраном автоматически переносятся в подключенное аудиовизуальное оборудование (например, видеомагнитофон) через разъем INPUT 2 или INPUT 3.

Выбор разъема SCART для использования с i/o link.A

Для использования с i/o link.A на телевизоре с плоским экраном есть разъемы INPUT 2 и INPUT 3. Выберите, какой из них будет использоваться.

- 1 Нажмите HOME MENU.
- 2 Выберите “Установка” (↑/↓, затем ENTER).
- 3 Выберите “Установка системы” (↑/↓, затем ENTER).
- 4 Выберите пункт меню “i/o link.A” (↑/↓, затем ENTER).
- 5 Выберите настройки (↑/↓, затем ENTER).

Пункт	Описание
ВХОД 2 (по умолчанию)	ВХОД 2 доступен для i/o link.A
ВХОД 3	ВХОД 3 доступен для i/o link.A

- 6 Нажмите HOME MENU для выхода из меню.



Примечание

- Функции i/o link.A действуют только в случае подключения аудиовизуального оборудования к разъему телевизора с плоским экраном INPUT 2 или INPUT 3 через кабель с 21-контактным разъемом SCART с полной разводкой.
- Более подробные сведения см. в документации к соответствующему внешнему оборудованию.
- Если кабель SCART подключен к разъему INPUT 3 со включенным режимом i/o link.A, входные сигналы (кроме компонентного видео) автоматически определяются и выводятся на экран. Если i/o link.A отключен, для сигналов всех типов, кроме RGB, принимается тип Видео, поскольку система не может различить сигналы RGB, Y/C (S-Видео) и CVBS (Видео); например, при приеме сигналов Y/C (S-Видео) получается монохромное изображение.

Работа Домашней мультимедийной галереи

С Home Media Gallery, вы можете наслаждаться цифровым контентом, таким как кинофильмы, музыка и фотографии на своем телевизоре с плоским экраном. Воспроизведение контента из файлов, сохраненных на одном или нескольких мультимедийных серверов, подключенных к домашней или локальной сети (LAN) или тем, что сохранены на USB носителе. После подключения через широкополосный маршрутизатор или хаб Ethernet к мультимедийному серверу с сетевым программным обеспечением, просмотрите цифровой контент, видимый в Домашней мультимедийной галерее. Телевизор с плоским экраном поддерживает устройства Mass Storage Class и PTP через USB интерфейс и DLNA-совместимые устройства через сеть.

DLNA CERTIFIED™ Audio/Video/Image Плеер

Это устройство соответствует DLNA Networked Device Interoperability Guidelines - расширенным: в Октябре 2006 (версия 1.5).

Когда ПК запускает DLNA сервер программного обеспечения или другое DLNA-совместимое устройство подключенное к данному плееру, могут потребоваться некоторые изменения настроек программного обеспечения или других устройств. Дополнительную информацию см. руководства по эксплуатации к программному обеспечению или устройству.

Поддерживаемые форматы файла

В следующих разделах указаны поддерживаемые форматы файлов, которые могут воспроизводиться или отображаться на телевизоре с плоским экраном. Эти форматы применимы для компонентов сети. Большинство из них также применимы к источникам USB.

Поддерживаемые видео форматы

- Windows Media Video 9 (WMV9): MP@HL
- Windows Media Video 9 (WMV9) Расширенный профиль (VC-1): AP@L2, MP@ML
- MPEG-2 PS: MP@ML
- MPEG-2 PS: MP@ML/MP@HL
- MPEG-1
- MPEG-4 Часть2 (SP/ASP): SP@L3, ASP@L5
- MPEG-4 Часть10 (H.264/AVC): Main Profile 3.0, High Profile 4.1

Поддерживаемые аудио форматы

- Windows Media Audio 9 (WMA9): Частота дискретизации; 44.1 кГц или 48 кГц
- MPEG-1 Audio Layer 3 (MP3): Частота дискретизации; 32 кГц, 44.1 кГц или 48 кГц
- Linear PCM (WAV): Частота дискретизации; 44.1 кГц или 48 кГц
- MPEG-4 AAC: Частота дискретизации; 16 кГц, 32 кГц, 44.1 кГц или 48 кГц
- HE-AAC: Частота дискретизации; 16 кГц, 32 кГц, 44.1 кГц или 48 кГц

Поддерживаемые форматы изображений

- JPEG: Разрешение; до 3680 x 2760 пикселей
- PNG: Разрешение; до 3680 x 2760 пикселей
- GIF: Разрешение; до 3680 x 2760 пикселей
- TIFF: Разрешение; до 1600 x 1200 пикселей
- BMP: Разрешение; до 3680 x 2760 пикселей

Поддерживаемые расширения файлов

- Видео: .wmv, .asf, .mpg, .mpeg, .mpe, .m2p, .m4v, .mp4, .mp4, .mov
- Аудио: .wma, .mp3, .wav, .m4a, .aac
- Изображения: .jpg, .jpeg, .png, .gif, .bmp, .tif, .tiff

Даже если файлы имеют поддерживаемые расширения, некоторые файлы могут не воспроизводиться или не отображаться должным образом, в зависимости от контента или типа мультимедийного сервера.

Некоторые форматы могут не поддерживаться и не отображаться в Home Media Gallery поскольку форматы, поддерживаемые отдельными мультимедийными серверами могут быть различными. О поддерживаемых форматах вы можете узнать у производителя мультимедийного сервера или на соответствующем веб-сайте. Несмотря на то, что конкретный формат может поддерживаться, не все функции контента могут работать должным образом. Если контент не может быть показан должным образом, обратитесь за помощью к производителю контента. Кроме того, некоторые файлы с поддерживаемыми форматами могут не воспроизводиться должным образом, будучи импортированными с неизвестного USB устройства.



Примечание

- Вы не можете использовать Home Media Gallery до тех пор, пока неактивные элементы экранного меню не станут активными.
- Некоторые функции Home Media Gallery, такие как trick play во время быстрой перемотки вперед или назад, поиск по времени и поиск могут не работать в зависимости от возможности и функциональности мультимедийного сервера.
- Home Media Gallery соответствует DLNA Networked Device Interoperability Guidelines - расширенным: в Октябре 2006 (версия 1.5). Если ваш мультимедийный сервер поддерживает разные версии DLNA, некоторые функции Home Media Gallery и формат контента могут не поддерживаться.
- Pioneer не несет ответственности за неправильную работу характеристик Home Media Gallery из-за ошибок связи/неисправностей, связанных с подключением к сети и/или вашим ПК или другим подключенным оборудованием. Обратитесь к производителю ПК или провайдеру услуг Интернет.
- Контент может не воспроизводиться или не отображаться должным образом, в зависимости от условий использования или используемого мультимедийного сервера.
- Данная система может не отображать контент с несовместимых карт памяти.
- В редких случаях, во время использования Home Media Gallery, разряд статического электричества может привести к закрытию меню. Если меню внезапно закроется, выключите панель, включите ее снова, а затем повторите пункты сначала, чтобы открыть меню Home Media Gallery еще раз.

Сетевые подключения

Для подключения к сети, настройте Home Media Gallery через меню Home Media Gallery. Нажмите на кнопку **HMG** на пульте дистанционного управления, чтобы вызвать меню. Для того, чтобы воспользоваться Home Media Gallery, подключите домашнюю сеть (LAN) через хаб Ethernet или кабелем непосредственно к мультимедийному серверу.

Используемые мультимедийные серверы

На мультимедийных серверах находятся цифровой контент, такой как кинофильмы, музыка и файлы с фото. Мультимедийными сервер-это ПК, на которых было установлено программное обеспечение мультимедийных серверов и рекодеры с функцией мультимедийного сервера. Существует ряд мультимедийных серверов, которые вы можете выбрать; например, Windows Media Connect, Windows Media Player, с функцией обмена мультимедийной информацией, и DLNA совместимые серверы.

- Windows Media Connect 2.0
Windows Media Connect работает на 32-битном ПК с установленным Windows XP Service Pack 2 (SP2). После установки вы можете наслаждаться Home Media Gallery с помощью ПК.
- Windows Media Player 11 для Windows XP
Windows Media Player 11 с характеристиками Media Sharing работает на 32-битном ПК с установленным Windows XP Service Pack 2 (SP2).
Если Windows Media Connect 2.0 не установлен на ПК, вы можете скачать Windows Media Player 11 с веб-сайта Microsoft.
- Windows Media Player 11 для Windows Vista
Windows Media Player 11 подходит для 32-битных ПК с Windows Vista.

При выборе самого подходящего мультимедийного сервера, зайдите на сайт Microsoft, чтобы ознакомиться с системными требованиями, известными выпусками, порядком установки и другой последней информацией.

- DLNA CERTIFIED™ цифровые мультимедийные серверы
Этот сервер DLNA-сертифицированный цифровой мультимедийный сервер, такой, как программное обеспечение ПК, ПК и другие устройства, на которые установлены DLNA-сертифицированное программное обеспечение. Когда ПК запускает DLNA сервер программного обеспечения или другое DLNA-совместимое устройство подключенное к данному плееру, могут потребоваться некоторые изменения настроек программного обеспечения или устройств. Подробную информацию вы найдете в руководствах по эксплуатации устройств(а).

Подключение через Ethernet хаб

Если в домашней или местной сети (LAN) уже работает один или несколько серверов, подключите телевизор с плоским экраном к Ethernet (LAN) хабу с помощью стандартного (“straight-through”) кабеля Ethernet (LAN). См. схему ниже.



Примечание

- Несмотря на то, что Home Media Gallery поддерживает 10BASE-T, для улучшения качества изображения и скорости лучше использовать 100BASE-TX.

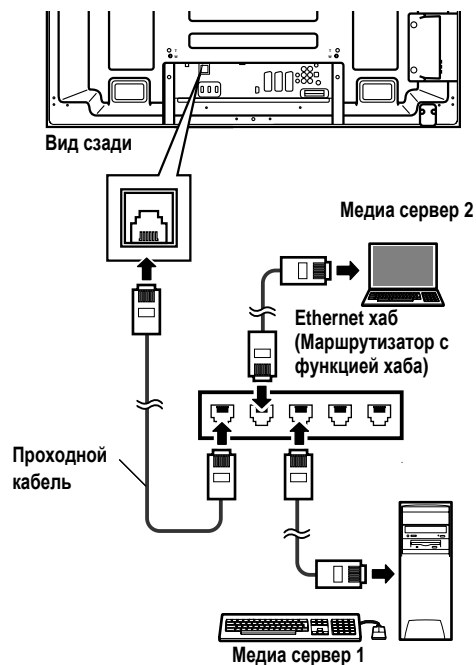

Подключите напрямую к медиа серверу

Чтобы запустить ПК как медиа сервер, подключите телевизор с плоским экраном непосредственно к ПК с помощью кросс (“cross-over”) Ethernet (LAN) кабеля. См. схему ниже.

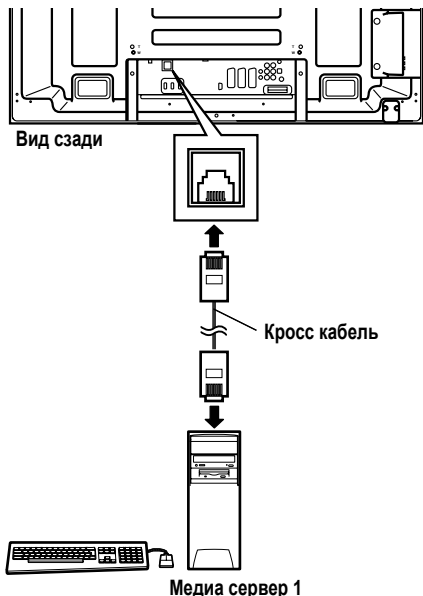

Подтвердите IP адрес

После выполнения сетевого подключения выполните описанные ниже инструкции, чтобы подтвердить IP адрес до того, как получить доступ к сети. (Эта настройка эффективна только для Auto. Для выполнения этой процедуры необходим действительный DHCP на вашем сервере или маршрутизаторе. См. *Настройка HMG* на странице 83.)

- 1 **Нажмите HMG на пульте дистанционного управления.** На экране появляется меню Home Media Gallery.
- 2 **Выберите “Установка HMG”.** С помощью кнопок со стрелками выделите опцию.
- 3 **Нажмите ENTER.**
- 4 **Выберите “Установка сети”.**
- 5 **Выберите “Авт.получ. IP”.** Экран переходит из режима “Select” в режим “Input”.
- 6 **Выберите “Да”.**
- 7 **Нажмите RETURN.** Возврат к экрану настройки HMG. Присваивается IP адрес.

Home Media Gallery поддерживает Auto IP и DHCP (протокол динамического конфигурирования узла [хост-компьютера]). Если система не может назначить IP адрес или если вы хотите получить другие адреса, выберите No, затем введите IP адрес и маску подсети. Для ввода адреса вручную см. *Настройка сети* или *Настройку HMG*.

Информацию о DHCP вы можете найти в руководстве по эксплуатации сетевого устройства. При вводе IP адреса вручную, возможно, вам потребуется обратиться к вашему провайдеру услуг или администратору сети. Некоторые медийные серверы заблокированы или запрограммированы для блокирования доступа к серверам клиента. При подключении телевизора с плоским экраном, проверьте права доступа медийного сервера к серверу клиента.

Подключите USB устройство

Вы можете также наслаждаться контентом, сохраненным на картах памяти, подключив USB устройство к телевизору с плоским экраном. При подключении USB накопителя или кард-ридера к USB порту, появляется корневой каталог или экран со списком устройств. Вы также можете подключить цифровую камеру напрямую к телевизору с плоским экраном с помощью кабеля с USB разъемом, который можно купить отдельно. Если по какой-либо причине каталог/список контента или список устройств не появляется, выполните следующие операции.

- 1 **Нажмите HMG.** На экране появляется меню Home Media Gallery.
- 2 **Выберите “USB”.** С помощью кнопок со стрелками выделите опцию.
- 3 **Нажмите ENTER, чтобы подтвердит выбор.**
- 4 **Выберите нужное устройство.** Должен отобразиться экран USB устройства.
- 5 **Нажмите ENTER для перемещения по каталогу или воспроизведения файла/контента.** Чтобы вернуться в предыдущий экран, нажмите кнопку RETURN. Для выхода нажмите EXIT или HMG.

Примечание

- Сразу после того, как будет подключено USB устройство на экране телевизора с плоским экраном отображается экран USB устройства или корневой каталог. В этом случае, начните с пункта 5.
- При подключении кард-ридера, на появляется экран USB устройства. В этом случае, начните с пункта 4.

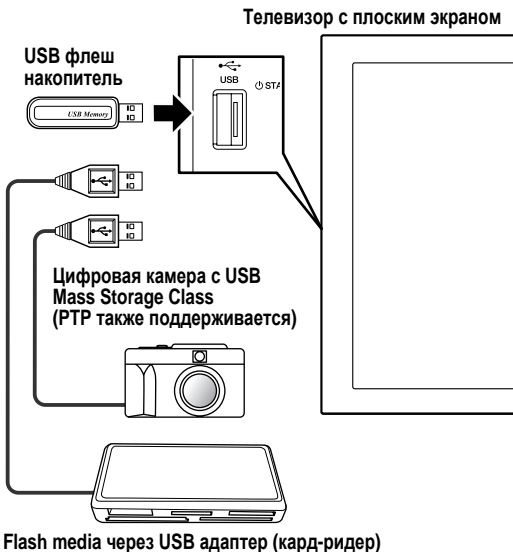

Примечание

- Не используйте никаких других USB устройств, кроме тех, что указаны. Использование других устройств может привести к неисправности.

Считываемый формат данных

Система поддерживает FAT16, FAT32 или NTFS.

Считываемые файлы данных

Файлы с кинофильмами, музыкой и фотографиями воспроизводятся за исключением файлов, защищенных технологией Digital Rights Management.

Ваш телевизор с плоским экраном поддерживает одновременно одно USB устройство. Также панель не поддерживает USB хабы. Если контент изменен или отредактирован с помощью персонального компьютера или другого оборудования, его показ также может оказаться невозможным.

Ваш телевизор с плоским экраном поддерживает USB устройства Mass Storage Class и PTP.

Для передачи данных Mass Storage Class для некоторых цифровых камер необходимо выполнить процедуру настройки. Настройка производится на камере См. руководства по эксплуатации цифровой камеры. В зависимости от типа карты камеры или камеры, некоторые изображения могут не воспроизводиться на дисплее.

Отключение USB устройства

Для отключения USB устройства, сначала выйдите из Home Media Gallery и затем отключите устройство.

Перед удалением USB устройства следует закрыть Home Media Gallery. Если вы удаляете USB устройство во время отображения на экране Home Media Gallery, записанные в памяти данные, могут быть повреждены.

Не вставляйте и не извлекайте USB устройство сразу после включения или отключения системы. Это может вызвать повреждение данных, записанных в памяти.

Компания Pioneer не несет ответственность за потерю или повреждение данных на USB накопителе.

Работа Домашней мультимедийной галереи

1 Нажмите HMG.

На экране появляется меню Home Media Gallery.

2 Выберите “Media Navigator”, “USB”, “Список воспроизведения HMG” или “Установка HMG”.

С помощью кнопок со стрелками выделите опцию, затем нажмите **ENTER**.

Чтобы вернуться в предыдущий экран, нажмите кнопку **RETURN**. Для выхода из Home Media Gallery, нажмите **EXIT** или **HMG**.

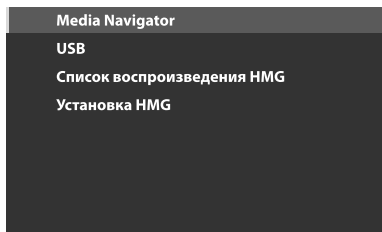

Использование Media Navigator

После выбора Media Navigator, на экране автоматически появляется меню выбранного прежде сервера. Если найден только один сервер, система автоматически подключается к этому серверу. Вы можете также использовать меню TOOLS для переключения на другой сервер или вручную выбрать сервер из списка серверов. Если нет предыдущих серверов экран автоматически переходит к списку серверов.

1 Нажмите HMG.

На экране появляется меню Home Media Gallery.

2 Выберите “Media Navigator”.

С помощью кнопок со стрелками выделите опцию, затем нажмите **ENTER**.

Экран списка сервера отображается в зависимости от установки. Выберите желаемый сервер со списка сервера. Конфигурация файла/папки может изменяться в зависимости от выбранного сервера.

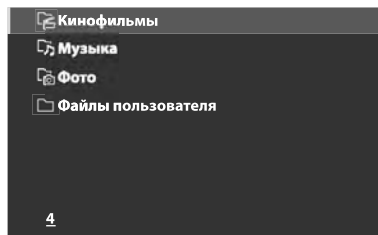

(Образец экрана)

3 Выберите нужный каталог для навигации или файл/контент для воспроизведения.

4 Введите ENTER для того, чтобы воспроизвести соответствующий экран.

Появляется соответствующий экран.

Чтобы вернуться в предыдущий экран, нажмите кнопку **RETURN**.

Для выхода из Home Media Gallery, нажмите **EXIT** или **HMG**.



Примечание

- Запуск Media Navigator зависит от опции, выбранной в “Автоподключ.” (страница 84). После того, как в списке серверов будет выбран сервер, появляется экран.

Навигация по файлам и каталогам USB устройства.

Как и при навигации по медийным серверам, выберите определенный файл на устройстве на экране USB устройства для начала воспроизведения. Подробнее выполните следующие пункты.

1 Нажмите HMG.

На экране появляется меню Home Media Gallery.

2 Выберите “USB”.

С помощью кнопок со стрелками выделите опцию, затем нажмите **ENTER**.

Появляется экран USB устройства. Выберите нужное устройство.

При использовании устройства с одним каталогом (USB накопитель), экран USB устройства не появляется.



(Образец экрана)

3 Выберите нужный каталог для навигации или файл/контент для воспроизведения.

4 Введите ENTER для того, чтобы воспроизвести соответствующий экран.

Появляется соответствующий экран.

Чтобы вернуться в предыдущий экран, нажмите кнопку RETURN.

Для выхода из Home Media Gallery, нажмите EXIT или HMG.

Примечание

- При использовании кард-ридера или нескольких накопителей появляется экран USB устройства. В этом случае выберите устройство с нужным контентом.

Компоненты экрана

Опции экранного дисплея: Список, миниатюра или список миниатюр. Нажмите **TOOLS**, затем выберите в меню TOOLS изменение вида для того, чтобы выбрать опции экранного дисплея. Опции доступны для меню Кино, Музыка и Фото.

(Образец экранов)



- 1 Элементы для выбора
- 2 Общее количество элементов
- 3 Полоса прокрутки (отображается, если есть еще одна или несколько страниц)
- 4 Иконка или миниатюра выбранного элемента (если есть)

Меню TOOLS

Для перехода текущего меню к другой опции в экранном меню TOOLS есть комбинации и клавиши, позволяющие сделать выбор даже во время просмотра программы. Для вывода на экран меню нажмите **TOOLS** на пульте дистанционного управления. Меню, показанные в этом разделе различны и зависят от меню (см. стр. 78).



- 1 Выбранные меню (высвеченные в центре строки меню)
- 2 Подменю (если есть)
- 3 Подменю (если есть)
- 4 Доступные меню

Плейлист HMG

Каждая категория (Кино, Музыка и Фото) имеет пять различных плейлистов, в каждом из которых может быть зарегистрировано до 100 файлов. Плейлист HMG может включать звуковые и графические файлы, выбранные в "Media Navigator". Для редактирования списка воспроизведения используйте меню TOOLS.

1 Нажмите HMG.

На экране появляется меню Home Media Gallery.

2 Выберите "Список воспроизведения HMG".

С помощью кнопок со стрелками выделите опцию, затем нажмите ENTER.

3 Выберите категорию из "Кинофильмы", "Музыка", или "Фото".

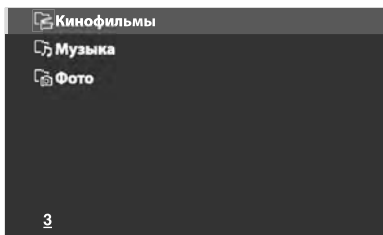

4 Выберите нужный список из Список воспроизведения 1 до Список воспроизведения 5.

5 Выберите нужный контент.

Это меню может появиться в виде экрана списка, миниатюры или списка миниатюр. Нажмите TOOLS, затем выберите Change view в меню TOOLS.

6 Нажмите ENTER для воспроизведения контента.

Чтобы вернуться в предыдущий экран, нажмите кнопку RETURN. Для выхода из Home Media Gallery, нажмите EXIT или HMG.

Посмотрите свои файлы с фильмами на телевизоре с плоским экраном

При выборе видео контента из меню сервера на экране Media Navigator или на экране USB устройства, автоматически запускается Movie Player. Выберите категорию, папку или устройство для доступа к подменю, в котором содержится нужный файл или контент.

При выборе файла с видео в списке воспроизведения HMG как при выборе файла в сервере появляется экран Movie Player.

Компоненты экрана

После запуска Movie Player или изменения статуса воспроизведения (например, выполненном с пульта дистанционного управления), на несколько секунд автоматически появляется следующая информация. При нажатии на кнопку (F+) или выборе Информации в меню TOOLS, появляется информация.



Во время режима повтора A-B

(Информация о контенте)

- 1 Название альбома
- 2 Название контента
- 3 Дата

(Статус плеера)

- 4 Статус воспроизведения (иконка статуса, информация статуса, текущее время/общее время)
- 5 Индикатор выполнения
- 6 Режим звука
- 7 Режим воспроизведения
- 8 Режим воспроизведения в произвольном порядке
- 9 Режим повтора A-B

Кнопки Movie Player

Режим	Используемые кнопки	Функции
Воспроизведение	ENTER	Воспроизведение контента.
Останов	RETURN	Останов Movie Player и возврат к предыдущему экрану (Список/Миниатюра/Список миниатюр)
ПАУЗА	ENTER	Пауза воспроизведения
Быстрый переход по фрагментам вперед	→	Быстрый переход по фрагментам вперед во время воспроизведения. При каждом нажатии изменяется скорость перехода по фрагментам вперед. Для того, чтобы прекратить быстрый переход по фрагментам вперед, нажмите ENTER . Возврат к нормальному режиму воспроизведения.
Быстрый переход по фрагментам назад	←	Быстрый переход по фрагментам назад во время воспроизведения. При каждом нажатии изменяется скорость перехода по фрагментам назад. Для того, чтобы прекратить быстрый переход по фрагментам назад, нажмите ENTER . Возврат к нормальному режиму воспроизведения.
Медленный переход по фрагментам вперед	ENTER + → (Во время воспроизведения)	Медленный переход по фрагментам вперед во время ПАУЗЫ. При каждом нажатии изменяется скорость перехода. Для того чтобы прекратить быстрый переход по фрагментам вперед, нажмите ENTER . Возврат к нормальному режиму воспроизведения.
Переход вперед (15 сек.)	↑	Переход на 15 секунд вперед и воспроизведение назад или пауза во время ПАУЗЫ
Переход назад (15 сек.)	↓	Переход на 15 секунд назад и воспроизведение назад или пауза во время ПАУЗЫ
Поиск по времени	TOOLS(ИНСТРУМЕНТЫ)	См. <i>Использование меню TOOLS</i> страница 78

Режим	Используемые кнопки	Функции
Добавить в список воспроизведения HGM	TOOLS(ИНСТРУМЕНТЫ)	См. <i>Использование меню TOOLS</i> страница 78
Режима повтора A-B	TOOLS(ИНСТРУМЕНТЫ)	См. <i>Использование меню TOOLS</i> страница 78
Воспроизведение в произвольном порядке	TOOLS(ИНСТРУМЕНТЫ)	См. <i>Использование меню TOOLS</i> страница 78
Режим воспроизведения	TOOLS(ИНСТРУМЕНТЫ)	См. <i>Использование меню TOOLS</i> страница 78
Аудио	TOOLS(ИНСТРУМЕНТЫ)	См. <i>Использование меню TOOLS</i> страница 78
Изображение	TOOLS(ИНСТРУМЕНТЫ)	См. <i>Использование меню TOOLS</i> страница 78
Звук	TOOLS(ИНСТРУМЕНТЫ)	См. <i>Использование меню TOOLS</i> страница 78
Информация	TOOLS(ИНСТРУМЕНТЫ)	См. <i>Использование меню TOOLS</i> страница 78



Примечание

- Некоторые функции могут не поддерживаться в зависимости от типа сервера или используемой версии.
- Во время воспроизведения может возникнуть ошибка информации, связанная со временем, в зависимости от контента или программным обеспечением сервера.
- Эта функция может не поддерживаться в зависимости от контента.

Через USB интерфейс вы можете воспроизводить контент, полученный с цифровой видеокамеры, поддерживающей H.264/AVC формат. Выполните следующие процедуры.

- 1 Вставьте USB накопитель с контентом в разъем для подключения к телевизору с плоским экраном.**
На экране появляется список каталогов/контента USB накопителя. О подключении и настройки конкретного устройства см. соответствующее руководство по эксплуатации.
- 2 Выберите список каталогов/контента.**
С помощью кнопок со стрелками выделите опцию, затем нажмите **ENTER**.
- 3 Выберите нужный контент.**



Примечание

- Некоторый контент может не воспроизводиться или может возникнуть задержка воспроизведения аудио и видео в зависимости от файла.
- Не все файлы (включая редактируемые файлы) могут поддерживаться Movie Player.
- Сохраненный контент может не появляться в папке "Shortcut" в зависимости от места сохранения в устройстве памяти.
- Также контент может не воспроизводиться должным образом, в зависимости от кард-ридера USB, который вы используете.

Воспроизводите свои файлы с музыкой на телевизоре с плоским экраном.

При выборе музыкального контента из меню сервера (на экране Media Navigator или с экрана USB устройства), автоматически запускается Music Player. Выберите категорию, папку или устройство для доступа к подменю, в котором содержится нужный файл или контент. При выборе файла с музыкой в списке воспроизведения HMG как при выборе файла в сервере появляется экран Music Player.

После воспроизведения музыкального контента, Music Player продолжает воспроизведение контента как BGM до тех пор, пока вы не остановите воспроизведение, закроете Home Media Gallery или не начнете воспроизведение другого контента, кроме фото контента.

Компоненты экрана

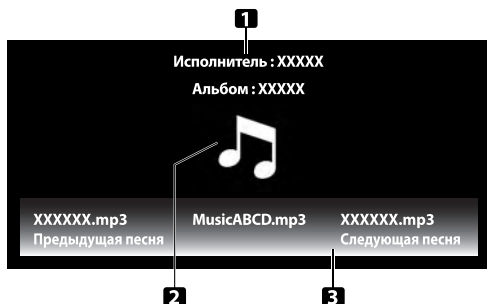

- 1 Информация об исполнителе/альбоме
- 2 Миниатюрная иконка Music Player/jacket image
- 3 Список плеера

На экране Music Player появляется следующая информация и статус воспроизведения.

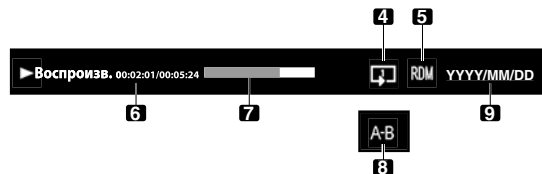

Во время режима повтора A-B

- 4 Режим воспроизведения
- 5 Режим воспроизведения в произвольном порядке
- 6 Статус воспроизведения (иконка статуса, информация статуса, текущее время/общее время)
- 7 Индикатор выполнения
- 8 Режим повтора A-B
- 9 Дата

Кнопки Music Player

Режим	Используемые кнопки	Функции
Воспроизведение	ENTER	Воспроизведение выбранного контента.
Останов	↓	Останов воспроизведения
ПАУЗА	ENTER	Пауза воспроизведения
Быстрый переход по фрагментам вперед	→	Нажмите и удерживайте → для того, чтобы начать быстрое перемещение по фрагментам вперед. Во время быстрого перемещения по фрагментам вперед нажмите → для изменения скорости воспроизведения. Для того, чтобы прекратить быстрый переход по фрагментам вперед, нажмите ENTER . Возврат к нормальному режиму воспроизведения.
Быстрый переход по фрагментам назад	←	Нажмите и удерживайте ← для того, чтобы начать быстрое перемещение по фрагментам назад. Во время быстрого перемещения по фрагментам назад нажмите ← для изменения скорости воспроизведения. Для того, чтобы прекратить быстрый переход по фрагментам назад, нажмите ENTER . Возврат к нормальному режиму воспроизведения.
Следующий	→	Выбирает следующий контент
Предыдущий	←	Выбирает предыдущий контент
Поиск по времени	TOOLS(ИНСТРУМЕНТЫ)	См. <i>Использование меню TOOLS 78</i>
Добавить в список воспроизведения HGM	TOOLS(ИНСТРУМЕНТЫ)	См. <i>Использование меню TOOLS 78</i>
Воспроизведение в произвольном порядке	TOOLS(ИНСТРУМЕНТЫ)	См. <i>Использование меню TOOLS 78</i>
Режим повтора A-B	TOOLS(ИНСТРУМЕНТЫ)	См. <i>Использование меню TOOLS 78</i>
Режим воспроизведения	TOOLS(ИНСТРУМЕНТЫ)	См. <i>Использование меню TOOLS 78</i>
Звук	TOOLS(ИНСТРУМЕНТЫ)	См. <i>Использование меню TOOLS 78</i>



Примечание

- Файлы могут не воспроизводиться должным образом в зависимости от контента.
- Некоторые функции могут не поддерживаться в зависимости от типа сервера или используемой версии.
- Воспроизведение продолжается даже при нажатии на **RETURN** для перехода от экрана воспроизведения к выбранному ранее экрану.

Просмотрите свои файлы с фото на телевизоре с плоским экраном.

При выборе фото контента из меню сервера на экране Media Navigator или на экране USB устройства, автоматически запускается Photo Player. Выбранный контент отображается на полном экране после нажатия на **ENTER**. Выберите категорию, папку или устройство для доступа к подменю, в котором содержится нужный файл или контент.

После выбора файла с фото из списка воспроизведения HMG появляется экран Photo Player, как при выборе файла на сервере.

Компоненты экрана

После запуска Photo Player или изменении статуса воспроизведения (например, выполненном с пульта дистанционного управления), на несколько секунд автоматически появляется следующая информация. При нажатии на кнопку **INFO** или выборе Информации в меню **TOOLS** также появляется информация.



(Информация о контенте)

- 1 **Название альбома**
- 2 **Название контента**
- 3 **Дата**

(Статус плеера)

- 4 **Статус воспроизведения (иконка статуса, информация статуса, текущий номер/общее количество)**
- 5 **Индикатор выполнения**
- 6 **Режим воспроизведения**
- 7 **Режим воспроизведения в произвольном порядке**

Кнопки Photo Player

Режим	Используемые кнопки	Функции
Воспроизведение	ENTER	Начинает показ фото или слайд-шоу
Останов	RETURN	Останов Player и возврат к предыдущему экрану (Список/Миниатюра/Список миниатюр)
ПАУЗА	ENTER	Пауза слайд-шоу
Перемещение файла вперед	→	Отображение следующего контента изображений
Перемещение файла назад	←	Отображение предыдущего контента изображений
Вращение (по часовой стрелке)	TOOLS(ИНСТРУМЕНТЫ)	Вращает изображение на 90° по часовой стрелке. При каждом нажатии вращение изображения на угол 90° с 90°, 180°, 270° и 0°. (См. <i>Использование меню TOOLS 78</i>)

Режим	Используемые кнопки	Функции
Изменение BGM	↑, ↓	Переключает BGM контент во время воспроизведения BGM
Масштабирование	TOOLS(ИНСТРУМЕНТЫ)	См. <i>Использование меню TOOLS 78</i>
Добавить в список воспроизведения HGM	TOOLS(ИНСТРУМЕНТЫ)	См. <i>Использование меню TOOLS 78</i>
Воспроизведение в произвольном порядке	TOOLS(ИНСТРУМЕНТЫ)	См. <i>Использование меню TOOLS 78</i>
Режим воспроизведения	TOOLS(ИНСТРУМЕНТЫ)	См. <i>Использование меню TOOLS 78</i>
Слайд-шоу	TOOLS(ИНСТРУМЕНТЫ)	См. <i>Использование меню TOOLS 78</i>
Музыкальный проигрыватель	TOOLS(ИНСТРУМЕНТЫ)	См. <i>Использование меню TOOLS 78</i>
Изображение	TOOLS(ИНСТРУМЕНТЫ)	См. <i>Использование меню TOOLS 78</i>
Звук	TOOLS(ИНСТРУМЕНТЫ)	См. <i>Использование меню TOOLS 78</i>
Информация	TOOLS(ИНСТРУМЕНТЫ)	См. <i>Использование меню TOOLS 78</i>



Примечание

- Некоторые функции могут не поддерживаться в зависимости от типа сервера или используемой версии.
- Даже если формат файла поддерживается, файлы могут не воспроизводиться должным образом в зависимости от контента.

Использование меню TOOLS

Нажатие на кнопку **TOOLS** пульта дистанционного управления выводит меню **TOOLS**. Выберите в меню различные режимы воспроизведения и отображения. В зависимости от выбранного меню, элементы меню могут отличаться друг от друга. Для получения подробной информации об компонентах экрана меню **TOOLS** см. раздел “Меню **TOOLS**” на стр. 73.

Обновление списка сервера

Используйте эту функцию для обновления текущего выбранного списка сервера на экране. Эта опция доступна в экране списка сервера (подключенного/не подключенного).

1 Нажмите **TOOLS** во время показа **Server List**.

На экране появляется меню **TOOLS**.

2 Выберите “Получ. свежую информацию” из меню **TOOLS**.

С помощью кнопок со стрелками выделите опцию, затем нажмите **ENTER**.

Обновляется информация о подключенном сервере.

Для выхода из меню нажмите **RETURN**.

Удаление сервера

Вы можете удалить сервер(ы), которые недоступны для выбора из списка экранного **Server List**. Эта опция доступна в экране списка сервера (сервер не подключен).

1 Нажмите **TOOLS**, когда курсор находится на неподключенном сервере в экранном **Server List**.

На экране появляется меню **TOOLS**.

2 Выберите “Удалить сервер” из меню **TOOLS**.

На экране появится “Удалить сервер”.

3 Выберите “Да” затем нажмите **ENTER**.

Удаление сервера завершено и меню.

Для отмены операции до ее завершения, выберите “Нет”.

Список устройств USB

Выполните описанные ниже инструкции для того, чтобы открыть экран **USB** устройства. Эта опция доступна в экране списка Каталога/Контентов (**USB**).

1 Нажмите **TOOLS**.

На экране появляется меню **TOOLS**.

2 Выберите “Список устройств **USB**” из меню **TOOLS**.

На экране появляется “Список устройств **USB**”, что указывает на то, что подключено **USB** устройство.

Ввод избранных

При регистрации **Home Media Gallery** в Избранных в меню **TOOLS** появляется верхний экран **Home Media Gallery**, позволяющий легко получить доступ во время просмотра **TV** или других программ. Эта опция доступна в экране **Home Media Gallery**.

1 Нажмите **TOOLS**.

На экране появляется меню **TOOLS**.

2 Выберите “Любимые прог” и “ВКЛ”, затем нажмите **ENTER**.

Регистрация завершена.

Для удаления “**Home Media Gallery**” из Избранных, выберите “**ВЫКЛ**”.

Дисплей подробной информации

Выберите эту опцию для показа подробной информации о выбранном контенте. Эта опция доступна в экранах **Media Navigator**, **Playlist List** (Кинофильмы/Музыка/Фото), **Folder/Contents List**.

1 Нажмите **TOOLS**.

На экране появляется меню **TOOLS**.

2 Выберите “Подробное отображение” из меню **TOOLS**.

Появляется подробная информация.

При нажатии на кнопку **RETURN** информация пропадает.

Возвращается предыдущий экран.

Сортировка

Вы можете сортировать элементы в **Folder/Contents List**. Эта опция доступна в экране **Media Navigator** and **Folder/Contents List**. Эта функция недоступна для каталогов или контента **USB** устройства.

1 Нажмите **HMG**.

На экране появляется меню **Home Media Gallery**.

2 Выберите нужный каталог и/или контент в **Media Navigator**.

С помощью кнопок со стрелками выделите опцию, затем нажмите **ENTER**.

3 Нажмите **TOOLS**, затем выберите “Сортировка” в меню **TOOLS**.

Появляется диалоговый экран “Сортировка”.

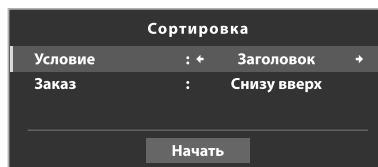

4 Выберите “Заголовок”, “Номер дорожки”, “Жанр”, “Исполнитель” или “Число” для “Условие”.

5 Выберите “Снизу вверх” или “Сверху вниз” для “Заказ”.

6 Выберите “Начать” в диалоговом экране “Сортировка”.

Сортировка начинается с учетом вашего выбора и на дисплей выводятся результаты сортировки.

Во время сортировки вы можете выбрать контент для воспроизведения. Для возврата к экрану сортировки нажмите на кнопку **RETURN** во время воспроизведения.

Для отмены режима сортировки, нажмите **RETURN**.



Примечание

- Экран “Выберите порядок сортировки.” может быть показан во время навигации по категориям меню.
- Сортировка может быть недоступна, в зависимости от используемого сервера.
- Доступные подменю для Условий отличаются, в зависимости от того, какой сервер вы используете.

Поиск

Встроенная функция поиска на телевизоре с плоским экраном предлагает удобный способ для поиска элементов в списке каталогов/контента на медийном сервере. Эта функция недоступна для каталогов или контента USB устройства. Просто введите слово поиска и результаты появятся на экране. Для начала поиска выполните описанные ниже операции. Эта опция доступна в экране Media Navigator and Folder/Contents List.

1 Нажмите HMG.

На экране появляется меню Home Media Gallery.

2 Выберите нужный каталог и/или контент в Media Navigator.

С помощью кнопок со стрелками выделите опцию, затем нажмите ENTER.

3 Нажмите TOOLS.

4 Выберите "Поиск" из меню TOOLS.

Появляется диалоговый экран "Search".

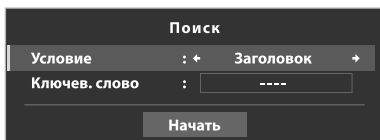

5 Выберите "Заголовок", "Жанр" или "Исполнитель" для "Условие", или введите "Ключев. слово".

При нажатии кнопки ENTER на меню ключевого слова появится клавиатура программного обеспечения на экране.

6 Введите слово на виртуальной клавиатуре.

Подробнее о работе см. в *Маркировка ТВ каналов* на странице 32.

7 Выберите "OK" на виртуальной клавиатуре для того, чтобы вызвать диалоговый экран поиска или спрятать клавиатуру.

Для отмены ввода ключевого слова выберите "Отмена".

8 Выберите "Начать" в диалоговом экране "Поиск".

Начинается поиск по слову, которое введено и на экране появляются результаты поиска.

Во время поиска вы можете выбрать контент для воспроизведения. Для возврата к экрану поиска нажмите на кнопку RETURN во время воспроизведения.

Для отмены режима поиска, нажмите RETURN.



Примечание

- Поиск может быть недоступен, в зависимости от используемого сервера.
- Доступные подменю для Условий отличаются, в зависимости от того, какой сервер вы используете.

Слайд-шоу

Выберите нужный файл с фото для показа статичного изображения и затем нажмите ENTER для начала слайд-шоу. После начала слайд-шоу при нажатии на ENTER происходит переключение между PLAY и PAUSE. Эта опция доступна в Media Navigator and Folder/Contents List и Photo Player. Вы можете настроить Photo Player на воспроизведение слайд-шоу с BGM и разными визуальными эффектами. Для начала слайд-шоу выполните описанные ниже операции.

1 Нажмите HMG.

На экране появляется меню Home Media Gallery.

2 Выберите "Media Navigator" или "USB" из меню.

С помощью кнопок со стрелками выделите опцию, затем нажмите ENTER.

3 Выберите каталог с фото контентом.

С помощью кнопок со стрелками выделите каталог, затем нажмите ENTER.

Появляется экран с миниатюрами (в зависимости от установок появляется список миниатюр или экран списка).

4 Выберите нужный файл с фото.

Выборанный контент с фото появляется в полном экране.

5 Нажмите TOOLS.

6 Выберите опцию слайд-шоу.

Появляется диалоговый экран "Показ слайд".

7 Выберите "ВЫКЛ", "Произв. прогр.", "Затемнение", "Смещение", "Гориз.жалюзи", "Угл. смещение", "Панорама" или "Занавес" для "Эффект".

8 Выберите "ВЫКЛ" или "ВКЛ" для "Монохромный".

9 Выберите "3Секунды", "5Секунд", "10Секунд", "15Секунд", "30Секунд" или "60Секунд" для "Интервал".

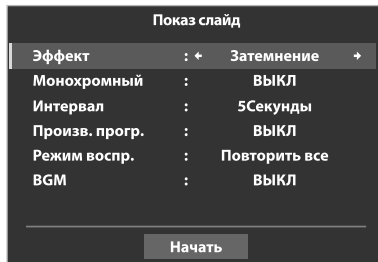

10 Выберите "ВЫКЛ" или "ВКЛ" для "Произв. прогр.".

Подробнее см. "Воспроизведение в произвольном порядке" на странице 82.

11 Выберите нужную опцию для "Режим воспр.".

Выберите "Одиночное", "Повторное", "Повторить все" или "Все". Подробнее см.

"Режим воспроизведения" на странице 80.

12 Выберите "BGM".

Выберите музыкальный контент из Списков воспроизведения 1-5 или на USB устройстве.

13 Выберите "Начать".

Начинается слайдшоу и автоматически друг за другом появляются фотоизображения из каталога.

Для выбора следующего контента изображения вручную, нажмите ➡.

Для выбора предыдущего контента изображения вручную, нажмите ⬅.

14 Нажмите ENTER, чтобы остановить слайдшоу.

Photo Player устанавливается в режим PAUSE.

15 Нажмите ENTER еще раз, чтобы остановить слайдшоу.

Для отмены слайдшоу чтобы остановить Photo Player, нажмите RETURN во время воспроизведения. Возвращается предыдущий экран.



Примечание

- После установки интервала, он может быть больше, чем установленное время, поскольку время интервала означает время, после которого Home Media Gallery начинает получать следующее изображение. Во время получения следующего изображения ключевые функции могут не работать.

Добавить в список воспроизведения HGM

Функция Home Media Gallery предлагает “Список воспроизведения HMG” - отдельный список воспроизведения, который позволяет вам сделать закладку избранного видео, музыки и файлов с фото из сети. Вы можете регистрировать, редактировать и сортировать до 100 файлов в каждом списке воспроизведения. Эта опция доступна в экранах Media Navigator, Folder/Contents List, Movie Player, Music Player и Photo Player.

1 При навигации или воспроизведении выберите файл, который должен быть добавлен в список воспроизведения HMG.

2 Нажмите TOOLS.

3 Выберите “Добавить в список HMG.” из TOOLS меню. Появится диалоговый экран “Добавить в список HMG.”.

4 Выберите список воспроизведения.

Нажмите ←/→ для выбора из Список воспроизведения 1 до Список воспроизведения 5.

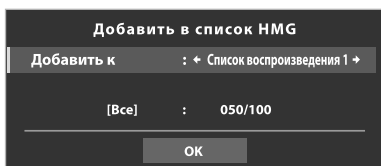

5 Выберите “OK”.

Для выбора других списков воспроизведения повторите пункты 2-5.

Файл добавлен в выбранный список воспроизведения. Количество в Total изменяется по мере того, как вы добавляете файлы контента в список воспроизведения.

Для отмены операции нажмите RETURN.

Выбор сервера

Если в сеть подключено один или несколько серверов подключено, вы можете переключаться между серверами. Эта опция доступна в экране Media Navigator and Folder/Contents List.

1 Нажмите TOOLS.

2 Выбери “Выбрать сервер”.

Отображается Server List.

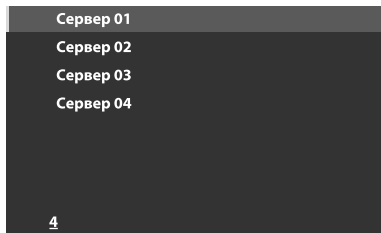

(Образец экрана)

3 Выберите нужное устройство.

Экран изменится к Media Navigator на выбранном сервере.



Примечание

- Home Media Gallery может запомнить подключенные прежде серверы. Если запущен Media Navigator, автоматически находятся доступные серверы и подключаются.
- Если подключенные ранее сервер не может быть найден или если сервер находится в режиме ожидания, имя сервера в списке затемнено.

- В некоторых случаях вы можете запустить медийный сервер, если он поддерживает “Wake On LAN”. Выберите сервер и нажмите ENTER для передачи команды “Wake On LAN” на выбранный сервер.
- Когда “Wake On LAN” включает питание сервера, он должен быть готов к работе с уже выполненными настройками.

Режим воспроизведения

Эта опция доступна в экранах Movie Player, Music Player и Photo Player. Выберите режим воспроизведения (Повторное, Одиночное, etc.) при воспроизведении файлов разного контента.

1 При воспроизведении контента нажмите TOOLS.

2 Выберите “Режим воспр.” из меню TOOLS.

Выберите “Одиночное”, “Повторное”, “Повторить все” или “Все”.

“Одиночное”: Однократное воспроизведение выбранного контента

“Повторное”: Повторное воспроизведение выбранного контента

“Повторить все”: Повторное воспроизведение всех выбранных каталогов контента подряд (по завершении воспроизведения последнего контента, начинается снова воспроизведение первого контента)

“Все”: Воспроизводит весь контент выбранного каталога по порядку

Изменение названия

Вы можете изменить название Список воспроизведения 1 до Список воспроизведения 5 в списке воспроизведения HMG. Для редактирования выполните описанные ниже процедуры. Эта опция доступна в экране Playlist List (Movie/Music/Photo).

1 Нажмите TOOLS во время показа на экране пяти списков воспроизведения в Списках воспроизведения HMG.

2 Выберите “Изменить название” из меню TOOLS.

Появится виртуальная клавиатура.

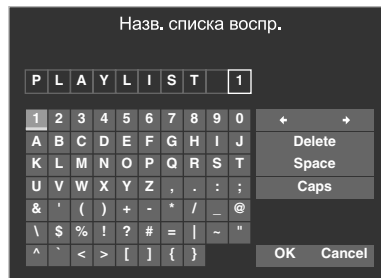

3 Введите новое название.

Подробнее о работе см. в *Маркировка ТВ каналов* на странице 32.

4 Выберите “OK” после ввода нового названия с виртуальной клавиатуры.

Виртуальная клавиатура пропадает и появляется список воспроизведения под новым названием.

При выборе Cancel ввод названия прекращается и введенное название отменяется.

Изменение вида

Выберите эту опцию для того, чтобы переключить экраны списков: List, Thumbnail и Thumbnail List. Эта опция доступна в экранах Playlist List (Movie/Music/Photo) и Folder/Contents List.

1 Нажмите TOOLS.

На экране появляется меню TOOLS.

2 Выберите “Изменить вид” из меню TOOLS.

Выберите опции экрана из List, Thumbnail или Thumbnail List.

TOOLS меню

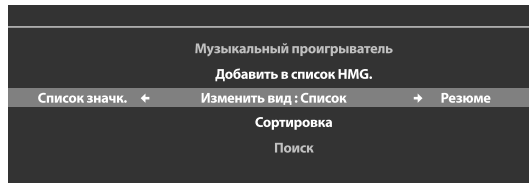

Экран списка

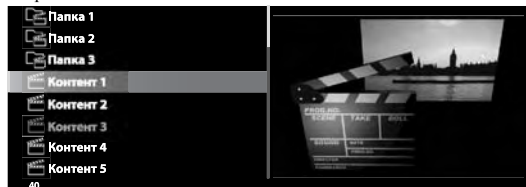

Экран миниатюры



Экран списка миниатюр



(Образец экранов)

Поиск по времени

Функция поиска по времени позволяет начать воспроизведение контента по заданному времени. Эта опция доступна в экранах Movie Player and Music Player .

1 При воспроизведении контента нажмите TOOLS.

2 Выберите “Поиск по времени” из меню TOOLS.

Появляется диалоговый экран “Поиск по времени”.

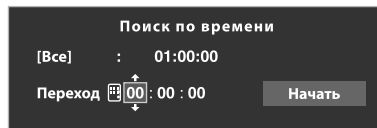

3 Введите время (Час, Минуту и/или Секунду) для перехода.

Введите Час и Минуту для видео контента или Минуту и Секунду для музыкального контента.

С помощью ↑/↓ или кнопок 0 - 9 (если появляется иконка с цифровыми кнопками).

Нажмите ←/→ для выбора Часа и Минуты (для видео контента) или Минуту и Секунду (для музыкального контента).

4 Выберите “Начать”, затем нажмите ENTER.

Начинается воспроизведение видео (музыка) с установленного времени. Для отмены режима поиска по времени, нажмите RETURN.



Примечание

- Эта функция может не поддерживаться в зависимости от контента или программного обеспечения сервера.
- Может возникнуть ошибка информации, связанная со временем, в зависимости от контента или программного обеспечения сервера.

Изображение

Выберите эту опцию для того, чтобы настроить качество изображения. Эта опция доступна в экранах Movie Player and Photo Player .

1 Нажмите TOOLS.

На экране появляется меню TOOLS.

2 Выберите “Изображение” из меню TOOLS.

Появляется экран настройки изображения. О элементах настройки см. *Основные настройки изображения* на странице 35.

3 Нажмите RETURN для закрытия экрана настройки.

Возврат к экрану нормального режима воспроизведения.

Звук

Выберите эту опцию для того, чтобы настроить качество звука. Эта опция доступна в экранах Movie Player, Music Player и Photo Player.

1 Нажмите TOOLS.

На экране появляется меню TOOLS.

2 Выберите “Звук” из меню TOOLS.

Появляется экран настройки звука. О элементах настройки см. *Регулировка звука* на странице 40.

3 Нажмите RETURN для закрытия экрана настройки.

Возврат к экрану нормального режима воспроизведения.

Информация

Выберите эту опцию для показа статусной информации о воспроизводимом контенте. Эта опция доступна в экранах Movie Player and Photo Player.

1 Нажмите TOOLS.

На экране появляется меню TOOLS.

2 Выберите “Информация” из меню TOOLS.

Появляется экран информации (такая как состояние воспроизведения). При нажатии на  также появляется экран с информацией.

Экран автоматически пропадает через некоторое время.

Аудио

Используйте эту опцию для переключения аудио источника если воспроизводимый контент имеет несколько аудиосисточников (например, многоязычный контент). Эта опция доступна на экране Movie Player.

1 Нажмите TOOLS.

На экране появляется меню TOOLS.

2 Выберите “Аудио” из меню TOOLS.

При нажатии на  можно выбрать L, R или L+R. Если контент имеет несколько аудиосисточников, вы можете выбрать L, R или L+R для каждого источника.

После ввода настроек нажмите **RETURN**.

Музыкальный проигрыватель

Если вы хотите изменить BGM на любом экране кроме экрана воспроизведения музыкального контента, используйте эту опцию для перехода к экрану воспроизведения музыкального контента. Эта опция доступна только при воспроизведении музыки на любом экране кроме Movie Player и Music Player. Эта опция доступна в экранах Media Navigator, Folder/Contents List, USB, HMG Playlist, Playlist List, и Photo Player screens.

1 Нажмите TOOLS.

На экране появляется меню TOOLS.

2 Выберите “Музыкальный проигрыватель” из меню TOOLS.

Появляется экран Music Player.

После ввода настроек нажмите **RETURN**. Возвращается предыдущий экран.

Перемещение

Вы можете поменять очередность в списке воспроизведения HMG. Эта опция доступна в экране Contents List (Playlist).

1 Переместите курсор на контент, который хотите переместить в список воспроизведения HMG.

2 Нажмите TOOLS.

На экране появляется меню TOOLS.

3 Выберите “Пер.” из меню TOOLS.

4 Нажмите / для перемещения контента вверх или вниз, затем нажмите ENTER.

Редактирование завершено и “Пер.” закононо.

Удаление из Списка воспроизведения HMG

Вы можете удалить контент из списка воспроизведения HMG. Эта опция доступна в экране Contents List (Playlist).

1 Переместите курсор на контент, который хотите удалить из списка воспроизведения HMG.

2 Нажмите TOOLS.

На экране появляется меню TOOLS.

3 Выберите “Удалить из списка HMG.” из меню TOOLS.

Появится диалоговый экран “Удалить из списка HMG.”.

4 Выберите “Да” для удаления элемента контента.

Диалоговый экран пропадает и выбранный контент удаляется из списка воспроизведения HMG.

Для отмены выберите “Нет”.

Режима повтора A-B

Функция повтора A-B доступна только во время обычного воспроизведения на Movie Player или Music Player. Для установки режима повтора выполните перечисленные ниже указания.

1 При воспроизведении контента нажмите TOOLS.

2 Выберите “Повт.по алф.” из меню TOOLS.

На экране появляется меню TOOLS.

3 Нажмите ENTER в том месте, с которого хотите нажать повтор.

4 Нажмите ENTER еще раз в том месте, в котором хотите закончить повтор.

На экране появляется статус плеера и изменяется иконка режима повтора A-B.

Выбранная часть контента повторно воспроизводится.

Для возврата в нормальный режим, нажмите **TOOLS** и выберите “ВЫКЛ” во время режима повтора A-B.



Примечание

- Если отображение на экране не соответствует статусу плеера, возможно возникновение неисправности. Для останова воспроизведения попробуйте повторить операцию еще раз.

Воспроизведение в произвольном порядке

Используйте эту опцию для изменения очередности в списке контента и воспроизведения контента в произвольном порядке. Эта опция доступна в экранах Movie Player, Music Player и Photo Player.

1 При воспроизведении контента нажмите TOOLS.

На экране появляется меню TOOLS.

2 Выберите “Произв. прогр.” из меню TOOLS.

3 Выберите “ВКЛ”.

Начинается воспроизведение в произвольном порядке.

Для отмены режима воспроизведения в произвольном порядке нажмите **TOOLS** и выберите “ВЫКЛ”.



Примечание

- Воспроизведение в произвольном порядке доступно только для контента в режиме повтора (за исключением случаев, если выбран “Одиночное”).

Вращение

Используйте эту опцию для вращения изображения на 90°. Эта опция доступна на экране Photo Player.

1 При появлении фото контента нажмите TOOLS.

На экране появляется меню TOOLS.

2 Выберите “Чередование” из меню TOOLS.

Каждый раз при нажатии кнопки **ENTER** отображаемое изображение поворачивается на одну четверть по часовой стрелке. Оно переключается между 90°, 180°, 270° и 0°.



Примечание

- Выбранный угол вращения эффективен только для отображаемых изображений.
- Установка по умолчанию (0°) восстанавливается когда вы переходите к отображению контента на другом экране.

Масштабирование

Эта опция увеличивает отображаемый фотоконтент. Эта опция доступна на экране Photo Player.

1 При появлении фото контента нажмите TOOLS.

На экране появляется меню TOOLS.

2 Выберите “Увеличение” из меню TOOLS.

3 Нажмите **←/→** для выбора “ВКЛ” или “ВЫКЛ”, затем **ENTER**.

При выборе “ВКЛ” фото контент всегда появляется в увеличенном масштабе.

Показываемое на дисплее изображение может отличаться в зависимости от контента: Если формат изображения контента больше по длине, чем 16:9, он появляется полностью растянутым по горизонтали в обе стороны с изображением, обрезанным сверху и снизу. Если формат изображения контента шире чем 16:9, он появляется полностью растянутым по вертикали в обе стороны с изображением, обрезанным справа и слева.

На экране появляется иконка “Увеличение”.

4 В режиме Zoom используйте кнопки со стрелками для перемещения по контенту.

Нажмите **↑** или **↓** если формат изображения контента больше по длине, чем 16:9, **←** или **→** если формат изображения контента шире, чем 16:9.

При нажатии на **RETURN** или **ENTER** режим масштабирования отменяется и экран вернется к обычному режиму.



Примечание

- Функция масштабирования отключается если формат изображения контента 16:9.

Настройка HMG

Используйте опции настройки HMG для Настройка сети, Автоматическое подключение и Установки по умолчанию.



1 Нажмите HMG.

На экране появляется меню Home Media Gallery.

2 Выберите “Установка HMG” из меню.

С помощью кнопок со стрелками выделите опцию, затем нажмите **ENTER**.

3 Выберите “Установка сети”, “Автоподключ.”, и “Установки по умолчанию”.

Настройка сети

Выберите автоматическое или ручное присвоение IP адреса, а при присвоении адреса вручную установите IP адрес и маску подсети.

Автоматическая:

Для выполнения этой процедуры необходим действительный DHCP на вашем сервере или маршрутизаторе.

1 Выберите “Авт.получ. IP”.

2 Выберите “Да”.

Для выхода из Home Media Gallery, нажмите **EXIT** или **HMG**.

Ручная настр.:

Перед настройкой проверьте свой медийный сервер на IP адреса и информацию о маске подсети.

1 Выберите “Авт.получ. IP”.

2 Выберите “Нет”.

3 Выберите блок настройки элемента.

С помощью **↑** или **↓** выделите элемент ввода (IP адрес или маску подсети) затем нажмите **ENTER**.

Не нужно вводить “Шлюз по умолч” и “DNS-сервер”.

4 Введите цифры с помощью кнопок 0 - 9.

Маска подсети (такая как 255.255.255.0): Вводите те значения, что вы знаете.

IP адрес (такой как 192.168.201.***) : Вводите те значения, что используются в медийном сервере (ПК, и т.п.), который вы используете. Для ***, введите трех-значную цифру (0 – 254) , которая еще не используется в соединениях сети.

С помощью **←** или **→** выделите другую зону ввода.

5 Нажмите **ENTER** в блоке настройки элемента после того, как выполнен ввод.



Повторите пункты 3 - 4 для завершения необходимой настройки.

Для выхода из Home Media Gallery, нажмите **EXIT** или **HMG**.

Автоматическое подключение

Установите автоподключение в положение “ВКЛ” или “ВЫКЛ”, чтобы автоматически подключиться к ближайшему доступному серверу. Для выбора выполните следующие пункты.

1 Выберите “Автоподключ.”.

С помощью  или  измените настройки.

При выборе “ВКЛ” отображается доступ к ближайшему серверу.

Если сервер находится в состоянии Standby, WOL (“Wake On LAN”) активируется включение последнего доступного сервера “ВКЛ”.

При выборе “ВЫКЛ” на экране появляется список серверов.

Функция “Wake on LAN (WOL)” включает ближайший доступный сервер, если сервер совместим с функцией WOL и находится в

режиме ожидания и затем отображает экран Media Navigator. При активации WOL появляется диалоговый экран. Если сервер не совместим с функцией WOL, или функция WOL не работает, появляется диалоговый на экране Server List.

Для выхода из Home Media Gallery, нажмите **EXIT** или **HMG**.

Сброс настроек на настройки по умолчанию

Для сброса настроек, введенных в функции Home Media Gallery по умолчанию, выполните следующие пункты.

1 Нажмите HMG.

2 Выберите “Установка HMG”.

С помощью кнопок со стрелками выделите опцию, затем нажмите **ENTER**.

3 Выберите “Установки по умолчанию”.

4 Выберите “Да”.

Настройка завершается и возвращается экран Home Media Gallery.

Для выхода из Home Media Gallery, нажмите **EXIT** или **HMG**.

Другие полезные функции

Хранитель экрана

Во время навигации хранитель экрана запускается автоматически, если никакой деятельности не будет производиться в течении пяти минут. Однако, при воспроизведении видео или слайдшоу, хранитель экрана не появляется.

Нажатие на любую кнопку отменяет хранитель экрана.

Отключение хранителя экрана не происходит при подключении USB устройства.



Примечание

- При нажатии на  для отображения статуса плеера или гида картинка, появляющаяся до того, как будет включен хранитель экрана может привести к возникновению остаточного изображения.



Важно

- Не выводите на экран состояние о плеере и гид по кнопкам в течение продолжительного периода времени во время воспроизведения видео или слайдшоу во избежании появления остаточного изображения.

Сообщение диалогового экрана

Нет	Сообщение	Неполадка
001	Воспроизведение контента невозможно. (001)	Подробная информация недоступна из-за ошибки
100	Ошибка связи. (100)	Подробная информация недоступна из-за ошибки
101	Сервер не отвечает. (101)	Истечение времени ожидания события из-за задержки ответа сервера
102	Отключение от сети. (102)	Кабель отсоединен
103	Ответ с сервера о том, что сервер не может ответить. (103)	Ошибка ответа сервера
300	Воспроизведение контента невозможно. (300)	Выбран файл, формат которого не поддерживается
301	Этот формат не поддерживается. (301)	Выбран файл, формат которого не поддерживается



Важно

- Отображение изображений в Media Gallery в течение продолжительного периода времени может привести к появлению остаточного изображения.

Глоссарий

Шлюз по умолчанию

Шлюз по умолчанию – это узел компьютерной сети, который служит точкой доступа для другой сети. Шлюз по умолчанию (такой как компьютер и маршрутизатор) используется для направления всего трафика, который не адресован на станцию внутри локальной подсети.

Сервер DHCP (протокол динамического конфигурирования узла)

Обеспечивает механизм назначения IP адресов для хостов клиентов. В большинстве случаев широкополосный маршрутизатор работает как DHCP сервер в домашней сети.

DLNA (Digital Living Network Alliance)-альянс цифровых сетей для дома

Утвержденный логотип DLNA позволяет потребителям легче узнавать продукты, которые отвечают новым стандартам для домашней сети ПК и других цифровых устройств, как определено Директивами DLNA по совместимости. Это позволяет наслаждаться видео, музыкой и т.п. с различных устройств в вашей домашней сети. Это устройство совместимо с музыкальным, фото и видео контентом и основано на Директивах DLNA по совместимости устройств домашней сети- доподненной: в Октябре 2006 (версия 1.5). Это устройство может воспроизводить музыку, фото и видео, сохраненное на DLNA-совместимой сервере, подключенном с помощью LAN кабеля.

Альянс цифровых сетей для дома (DLNA) призван упростить обмен цифровым контентом, таким как цифровая музыка, фото и видео в объединенной в сеть бытовой электроникой и ПК. Создав платформу функциональной совместимости на базе промышленных стандартов, DLNA предлагает рекомендации технического проектирования, которые компании могут использовать для разработки цифровых продуктов для дома, которые могут обмениваться контентом по проводным или беспроводным сетям дома.

Сервер DNS (служба доменных имён)

DNS сервер – это сервер, определяющий имена сетевым компьютерам в Интернет. Сервер работает для замены IP адресов на имена хоста, а имена хоста на IP адреса.

Ethernet

Технология фреймовой компьютерной сети для локальных сетей (LANs). Телевизор поддерживает 100BASE-TX.

Адрес IP (Интернет протокол)

Уникальный номер, который используют устройства для идентификации и связи с другими устройствами в сети, использующими стандарт Интернет Протокола, такой как "192.168.1.xxx". Внутри сети не допускается дублирование номеров.

LAN кабель

Кабель, который имеет восьмиконтактный модульный разъем на каждом конце, и отличается от телефонного разъема, имеющего четыре контакта. Прямой кабель используется для подключения телевизора с плоским экраном к домашней сети через хаб. Для подключения непосредственно к ПК используется кроссоверный кабель. Используйте LAN кабели категории 5 (CAT-5).

MAC-адрес (уникальное 48-разрядное число, присваиваемое сетевому адаптеру производителем; является физическим адресом; используется для отображения в сетях TCP/IP)

Адрес закреплен за портом любого сетевого устройства с IP адресом. MAC-адрес имеет вид как "00:e0:36:01:23:xx" и он не может быть изменен.

Устройства Mass Storage Class

Этот стандарт предлагает интерфейс различным устройствам хранения данных, таким как USB флеш-накопитель и цифровые видеокамеры.

PTP (Протокол передачи изображений)

Протокол позволяет передавать данные и выполнять манипуляции с цифровыми камерами через USB порт. Современные цифровые камеры и другие устройства поддерживают PTP, позволяющий передавать изображения по прямому соединению.

Подсетевая маска

Используется для определения сети, когда IP адреса разбиты на несколько частей. Он имеет вид "255.255.255.0". В большинстве случаев, подсетевая маска автоматически назначается DHCP сервером.

UPnP (Универсальная технология "включай и работай")

Архитектура для проникающего соединения в одноранговую сеть устройств любых форм-факторов. Разработана для создания простой, гибкой, стандартизированной специальной или неуправляемой сети для дома или малого бизнеса, общественных мест или соединения с Интернет.

USB (универсальная последовательная шина)

USB предлагает стандарт последовательной шины для подключения устройств, обычно для компьютеров, таких как ПК. Телевизор с плоским экраном поддерживает устройства Mass Storage Class и PTP (Протокол передачи изображения).

Windows Media Connect

Microsoft Windows Media Connect – это новая технология распространения музыки, фотографии и видео, сохраненного на ПК с установленным Windows XP, на стерео систему ТВ. Использование этой технологии может воспроизводить файлы, сохраненные на ПК с различных с любых устройств у вас дома.

Windows Media Player

Бесплатное приложение цифрового мультимедийного проигрывателя, предлагаемое Microsoft и используемое для воспроизведения аудио, видео и изображений на ПК.

Windows Media Player 11

В эту версию Windows Media Player была интегрирована функциональность Windows Media Connect. После установки Windows Media Player 11 Windows Media Connect не будет работать. Подробности см. на веб-сайте Microsoft.

Управление другим оборудованием с помощью прилагаемого пульта дистанционного управления

С помощью прилагаемого пульта дистанционного управления можно управлять другим подключенным оборудованием: приставкой (STB), проигрывателем DVD, рекордером DVD/HDD (цифровым видеомагнитофоном), BD плеером или видеомагнитофоном.

Перед использованием этой функции необходимо предварительно установить в пульте дистанционного управления заводской код управляемого оборудования. Для управления подключенным оборудованием нажмите кнопку **SELECT** на пульте дистанционного управления для выбора соответствующего режима работы с оборудованием; выбирать можно между TV (ТВ), STB (Приставка), DVD/DVR (Рекордер DVD/цифровой видеомагнитофон) или VCR (Видеомагнитофон). Соответствующие индикаторы режима на пульте дистанционного управления показывают выбранный режим.

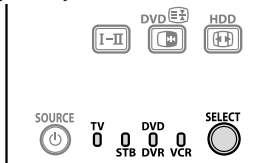

- Вы можете управлять BD плеером, выбрав режим DVD/DVR.

Предварительная установка заводских кодов

1 Для выбора режима STB (Приставка), DVD/DVR (Рекордер DVD/цифровой видеомагнитофон) или VCR (Видеомагнитофон) нажмите кнопку **SELECT**.

2 После того, как индикатор ранее выбранного режима погаснет, нажмите и, удерживая кнопку **SELECT**, нажмите **1** на пульте дистанционного управления. Загорится индикатор соответствующего режима.

3 Используя кнопки **0** до **9**, введите 3-значный заводской код.

Для определения нужного кода см. список кодов производителя. Индикатор режима загорится приблизительно на одну секунду и погаснет; на этом установка заводского кода завершена.

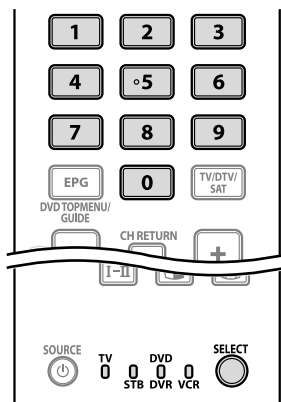

Примечание

- Если не выполнять никаких операций приблизительно в течение минуты при мигающем индикаторе режима, процедура установки кода будет прервана.
- Если ввести код, не приведенный в таблице, индикатор режима начнет быстро мигать приблизительно в течение одной секунды, а затем будет мигать с прежней частотой.
- Чтобы прервать процедуру установки кода при мигающем индикаторе режима, можете нажать **SELECT** на пульте дистанционного управления.
- Заводские коды по умолчанию для STB (Приставка), DVD/DVR (Рекордер DVD/цифровой видеомагнитофон) или VCR (Видеомагнитофон) – соответственно “000”, “100” и “500”.

Коды производителя

- Управление с пульта дистанционного управления некоторым оборудованием, указанным в таблице, частично или полностью невозможно.

STB (Приставка)	
000	PIONEER 1 (заводская установка по умолчанию)
001	PIONEER 2
002	CANAL SATELLITE
003	HUMAX
004	PACE 1
005	PACE 2
006	QUALI-TV
007	SKY DIGITAL
DVD	
100	PIONEER 1 (заводская установка по умолчанию)
101	PIONEER 2
102	AKAI
103	DENON
104	HITACHI
105	JVC
106	KENWOOD 1
107	KENWOOD 2
108	PANASONIC 1
109	PANASONIC 2
110	PHILIPS 1
111	PHILIPS 2
112	SAMSUNG
113	SHARP
114	SONY 1
115	SONY 2
116	SONY 3

DVD

117	THOMSON
118	TOSHIBA
119	YAMAHA

DVR (Цифровой видеомэгнитофон)

200	PIONEER 1
201	PIONEER 2
202	PIONEER 3
203	PANASONIC
204	PHILIPS 1
205	PHILIPS 2
206	SHARP
207	SONY
208	TOSHIBA

BD

300	PIONEER
301	LG
302	PANASONIC
303	SAMSUNG
304	SONY
305	TOSHIBA

VCR (Видеомэгнитофон)

500	PIONEER 1 (заводская установка по умолчанию)
501	PIONEER 2
502	AIWA 1
503	AIWA 2
504	AKAI 1
505	AKAI 2
506	AKAI 3
507	DAEWOO
508	GRUNDIG 1
509	GRUNDIG 2
510	GRUNDIG 3
511	GRUNDIG 4
512	HITACHI 1
513	HITACHI 2
514	HITACHI 3
515	JVC 1
516	JVC 2

VCR (Видеомэгнитофон)

517	JVC 3
518	JVC 4
519	JVC 5
520	LOEWE 1
521	LOEWE 2
522	MATSUI
523	ORION
524	PANASONIC 1
525	PANASONIC 2
526	PHILIPS 1
527	PHILIPS 2
528	PHILIPS 3
529	SANYO
530	SAMSUNG 1
531	SAMSUNG 2
532	SAMSUNG 3
533	SAMSUNG 4
534	SHARP
535	SONY 1
536	SONY 2
537	SONY 3
538	SONY 4
539	SONY 5
540	SONY 6
541	SONY 7
542	THOMSON
543	TOSHIBA

Кнопки управления STB (спутниковой приставкой)

В режиме STB (Приставка) кнопки на пульте дистанционного управления имеют следующие функции.

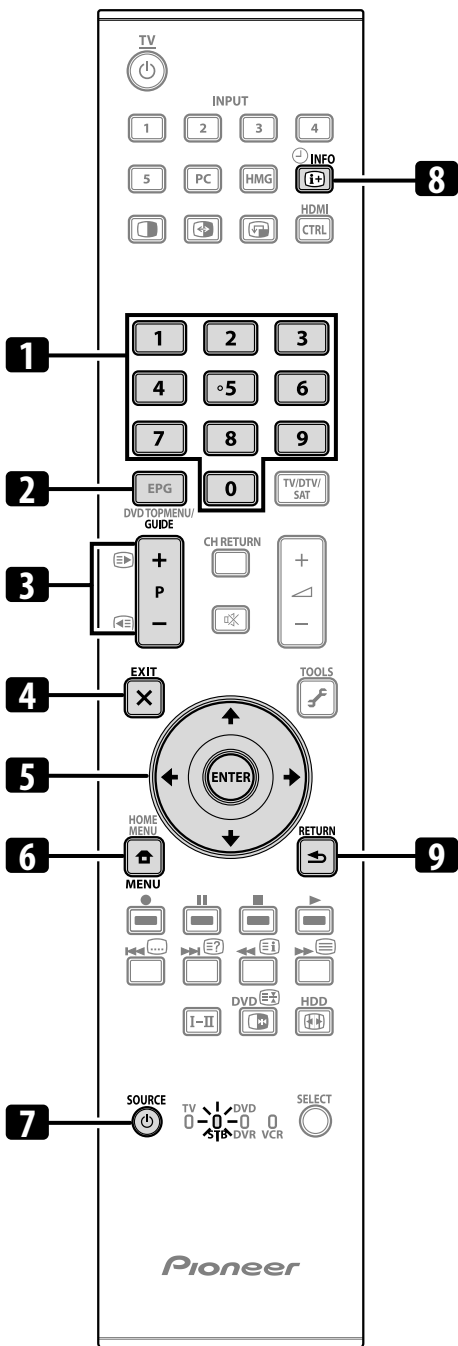

- 1 0 до 9**
Служат в качестве цифровых кнопок.
- 2 РУКОВОДСТВО**
Нажмите для отображения экрана программы телепередач.
- 3 P+/P-**
Переключение на канал выше или ниже.
- 4 EXIT**
Нажмите, чтобы выйти из экрана меню телепередач или экрана программы телепередач.
- 5 ENTER**
Нажмите, чтобы включить выбранную функцию.
↑/↓/←/→
Нажмите выбранные пункты на экране меню телепередач или экране программы телепередач.
- 6 MENU**
Нажмите для отображения экрана меню телепередач.
- 7 SOURCE**
Включение/выключение приставки.
- 8 INFO**
Нажмите для отображения информации о текущей телепередаче.
- 9 RETURN**
Если на дисплее отображается меню передачи, нажмите эту кнопку для перехода к предыдущему меню.

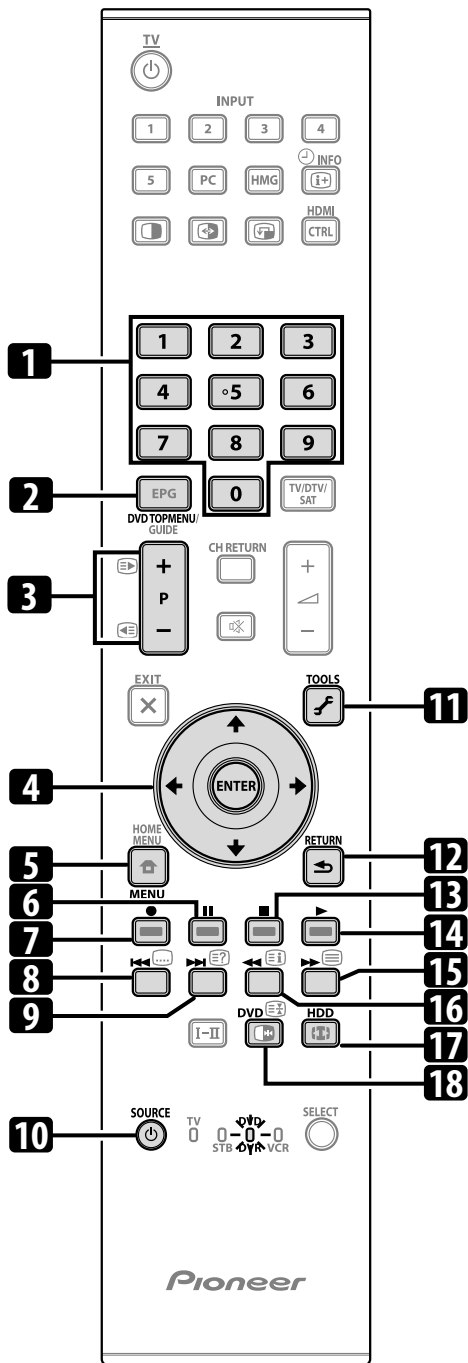

Кнопки управления DVD/DVR

В режиме DVD/DVR кнопки на пульте дистанционного управления имеют следующие функции.

- 1 0 до 9**
Служат в качестве цифровых кнопок.
- 2 DVD TOP MENU**
При нажатии этой кнопки появляется главное меню DVD.
- 3 P+/P- (только для DVD/HDD рекодера (DVR))**
Нажмите, чтобы изменить канал встроенного тюнера рекодера DVD/HDD (DVR).
- 4 ENTER**
Нажмите, чтобы включить выбранную функцию.
↑/↓/←/→
Выбор пунктов на экране DVD MENU (МЕНЮ DVD).
- 5 MENU**
Нажмите для отображения меню DVD.
- 6 || (Пауза/Неподвижное)**
Для установки паузы и неподвижного изображения.
- 7 ● (Запись) (только для DVD/HDD рекодера (DVR))**
Начало записи.
- 8 ◀◀ (Поиск разделов)**
При каждом нажатии выполняется перемещение обратно к началу предыдущего раздела.
- 9 ▶▶ (Поиск разделов)**
При каждом нажатии выполняется перемещение вперед к началу следующего раздела.
- 10 SOURCE**
Включает и выключает питание DVD проигрывателя или рекодера DVD/HDD (цифрового видеоманитофона) (DVR).
- 11 TOOLS (Инструменты) (Только для BD плеера Pioneer)**
Нажмите для отображения меню TOOLS.
- 12 RETURN**
Если на дисплее отображено меню DVD, нажмите эту кнопку для перехода к экрану предыдущего меню.
- 13 ■ (Остановка)**
Нажмите, чтобы остановить воспроизведение или запись. На некоторых проигрывателях DVD или рекодерах DVD/HDD (цифровых видеоманитофонах) двойное нажатие этой кнопки открывает лоток для дисков.
- 14 ▶ (Воспроизведение)**
Начало воспроизведения.
- 15 ▶▶ (Сканирование)**
Нажмите для быстрого сканирования диска вперед.
- 16 ◀◀ (Сканирование)**
Нажмите для перемещения назад.
- 17 HDD (только для DVD/HDD рекодера (DVR))**
Нажмите, чтобы выбрать жесткий диск (HDD) для воспроизведения или записи.
- 18 DVD (только для DVD/HDD рекодера (DVR))**
Нажмите для выбора DVD для воспроизведения или записи.
- 7, 13 REC STOP (только для DVD/HDD рекодера (DVR))**
Нажмите одновременно ● и ■ для остановки записи. Эта операция доступна только для рекодеров DVD/HDD (цифровых видеоманитофонов) Pioneer и Sony.



Примечание

- Вы можете управлять BD плеером, выбрав режим DVD/DVR.
- Проигрыватель DVD или рекодер DVD/HDD (цифровой видеоманитон) или BD плеер нельзя выбрать одновременно.

Кнопки управления видеомэгнитофоном

В режиме VCR (Видеомэгнитофон) кнопки на пульте дистанционного управления имеют функции, описанные ниже.

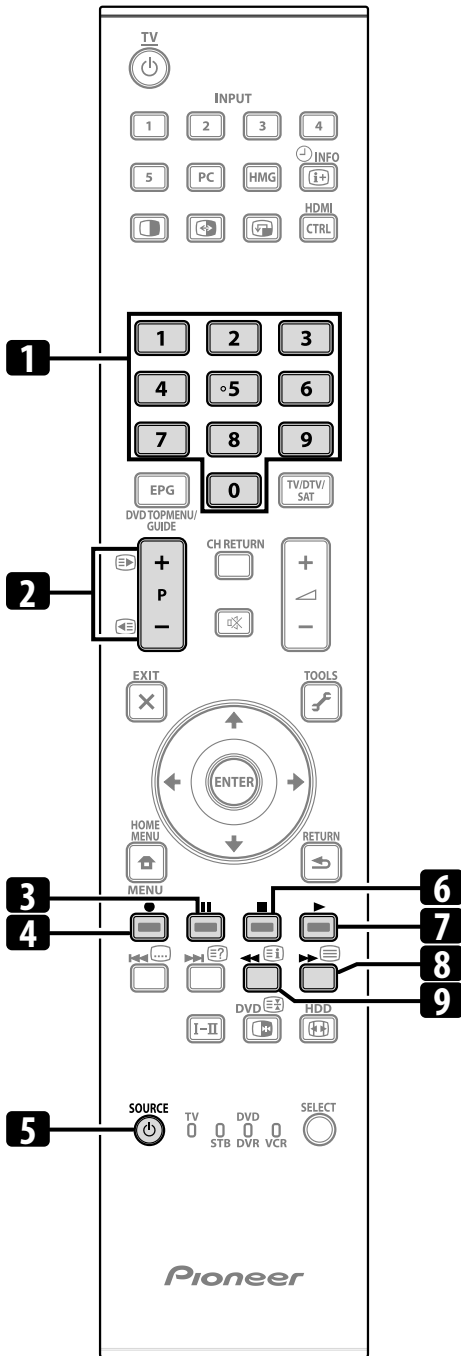

1 0 до 9
Служат в качестве цифровых кнопок.

2 P+/P-
Выбор каналов ТВ-тюнера в магнитофоне.

3 ■■ (Пауза/Неподвижное)
Для установки пауз и неподвижного изображения.

4 ● (Запись)
Начало записи.

5 SOURCE
Включение/выключение питания видеомэгнитофона.

6 ■ (Остановка)
Останов воспроизведения.

7 ► (Воспроизведение)
Начало воспроизведения.

8 ►► (Быстрая перемотка вперед)
Быстрая перемотка пленки вперед, позволяющая поиск кадров.

9 ◀◀ (Перемотка назад)
Быстрая перемотка пленки назад, позволяющая выполнять поиск кадров.

Функция управления HDMI (HDMI Control)

Использование функции HDMI Control

Используя пульт дистанционного управления телевизора с плоским экраном, вы можете управлять таким оборудованием Pioneer, как видеомagneтoфон, плеер, аудио/видео система или HD AV конвертер, которые поддерживают функции HDMI Control. К функциям управления HDMI относятся воспроизведение контента с использованием экранной панели управления на телевизоре с плоским экраном, запись телевизионной программы во время ее просмотра, запись на подключенный рекордер по таймеру с использованием программного листа с подтверждением таймера записи, зарегистрированного на рекордере. Подробнее см. в таблице ниже.



Примечание

- Название функции KURO LINK, используемое в Интернете и в каталогах, означает Управление HDMI (HDMI Control) в инструкциях по эксплуатации и на изделии.
- Максимальное количество устройств, которые могут быть подключены и управляться с пульта дистанционного управления телевизора с плоским экраном: рекордер x 2, плеер x 2, аудио/видео система или HD AV конвертер x 1.
- Функции управления HDMI распространяются не на все операции устройств.

Функции управления HDMI (HDMI Control)

Функции	Описание	Можно подключить оборудование
Воспроизведение контента	Автоматически выбирается соответствующий источник входного сигнала и после нажатия на кнопку PLAY на подключенном устройстве начинается воспроизведение контента на телевизоре с плоским экраном	Рекордер/ плеер
Экранное меню управления	Управление работой рекордера/плеера может осуществляться с экранного меню или пульта дистанционного управления телевизора с плоским экраном (воспроизведение, останов, быстрое перемещение вперед/назад и т.д.)	Рекордер/ плеер
Запись телепрограммы	Используя пульт дистанционного управления телевизора, вы можете выполнить запись телепрограммы, которую вы смотрите	Рекордер
Запись по таймеру	При записи по таймеру на подключенный рекордер использует программный лист	Рекордер
Подтверждение программ записи	С помощью пульта дистанционного управления телевизора с плоским экраном можно вывести на экран зарегистрированную на рекордере программу записи, и подтвердить ее	Рекордер

Функции	Описание	Можно подключить оборудование
Установка языка экранного меню	Информация о языке экранного меню передается на рекордер или плеер, подключенный к телевизору с плоским экраном. Для получения информации об этом способе см. руководство по эксплуатации рекордера или плеера.	Рекордер/ плеер
Управление аудио/видео системой	Работой ресивера/усилителя также можно управлять с пульта дистанционного управления телевизора (громкость, режим окружающего и выбор входа разъема HDMI)	Аудио/видео система
Питание вкл	Подключенный рекордер может быть включен одновременно с включением телевизора с плоским экраном. Телевизор с плоским экраном может быть включен при включении подсоединенного рекордера (-ов) или плеера (-ов) и при выводе изображения на экран телевизора.	Рекордер Рекордер/ плеер
Питание выкл	Подключенное оборудование может быть выключено одновременно с выключением телевизора с плоским экраном	Рекордер/ плеер/аудио/ видео система
Управление HD AV конвертером	Возможно подключение и управление HD AV конвертером (Подробнее см. страница 95)	HD AV Конвертер

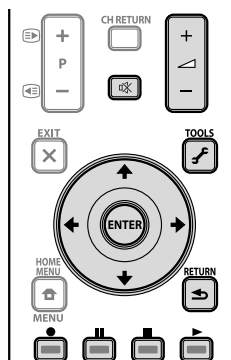

- Нажмите или для регулировки уровня громкости аудио/видео системы.
- Нажмите , **ENTER**, **RETURN** () цветный кнопки (**КРАСНУЮ**, **ЗЕЛЕНУЮ**, **ЖЕЛТУЮ**, **СИНИЮ**) или **TOOLS** чтобы воспользоваться такими функциями, как навигатор дисков и электронный ТВ гид (EPG) подключенного рекордера или плеера.



Примечание

- При использовании функций HDMI Control направляйте пульт дистанционного управления на датчик дистанционного управления (**SR**) , расположенный внизу справа на передней панели телевизора с плоским экраном.

- Нельзя одновременно использовать два и более разъема HDMI на задней панели телевизора с плоским экраном за исключением функций отключения питания “Питание выкл” и установки языка экранного меню “Установка языка экранного меню”.

Панель экранного меню управления

Для аудио/видео системы

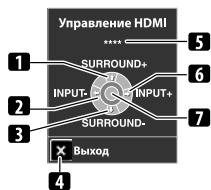

- 1 Поочередное переключение режимов окружения
- 2 Переключение в обратном порядке источников входа
- 3 Переключение в обратном порядке режимов окружения
- 4 Закрывает панель управления для возврата в меню управления HDMI
- 5 Вывод на экран номера модели подключенного устройства
- 6 Переключение источников входа
- 7 Свободная кнопка

Нажмите **↑** или **↓** на пульте дистанционного управления телевизора с плоским экраном для того, чтобы переключить режим окружения в прямом или обратном порядке, **←** или **→** для переключения источников входа в прямом или обратном порядке. Нажатие на кнопку **HDMI CONTROL** закрывает панель управления и возвращает меню управления HDMI.



Примечание

- Вы не сможете выполнить никакие операции на рекордере/плеере, если нажмете **←** или **→** во время работы рекордера/плеера, переключающие источник входа. Для восстановления работы вернитесь в меню управления HDMI и снова выберите нужную функцию.

Для рекордера



- 1 Пропуск рекламы
- 2 Быстрый переход по фрагментам назад
- 3 Останов воспроизведения
- 4 Закрывает панель управления для возврата в меню управления HDMI
- 5 Вывод на экран номера модели подключенного устройства
- 6 Быстрый переход по фрагментам вперед
- 7 Начало воспроизведения

Нажмите **←** или **→** на пульте дистанционного управления телевизора с плоским экраном для выбора режима быстрого перемещения назад или вперед, **↑** для пропуска рекламы или **↓** остановки воспроизведения. Нажатие на кнопку **ENTER** включает воспроизведение, а **HDMI CONTROL** закрывает панель управления и возвращает меню управления HDMI.

Для плеера

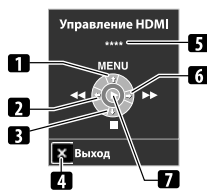

- 1 Выводит на экран меню DVD диска или всплывающее меню Blu-ray дисков, установленных в плеер
- 2 Быстрый переход по фрагментам назад
- 3 Останов воспроизведения
- 4 Закрывает панель управления для возврата в меню управления HDMI
- 5 Вывод на экран номера модели подключенного устройства
- 6 Быстрый переход по фрагментам вперед
- 7 Начало воспроизведения

Нажмите **←** или **→** на пульте дистанционного управления телевизора с плоским экраном для выбора режима быстрого перехода по фрагментам назад или вперед, **↑** для отображения меню DVD диска или всплывающего меню Blu-ray диска, установленного в плеер или **↓** для останова воспроизведения. Нажатие на кнопку **ENTER** включает воспроизведение, а **HDMI CONTROL** закрывает панель управления и возвращает меню управления HDMI.

Выполнение подключений HDMI Control

Чтобы изменить подключения телевизора с плоским экраном и оборудования, которое поддерживает функции управления HDMI или настройки в “Установ.упр. HDMI”, выполните следующие действия:

- 1 Включите телевизор с плоским экраном и все подключенные устройства.
- 2 Убедитесь в том, что установки в “Установка входа” для “Установ.упр. HDMI” заданы правильно в соответствии с подключенным оборудованием. Также подтвердите настройки, относящиеся к управлению HDMI, для подключенных устройств.
- 3 Переключитесь на разъемы входа HDMI, к которым подключено оборудование для того, чтобы проверить работу аудио и видеозображение на выходе.
- 4 Попробуйте выключить телевизор с плоским экраном, затем снова включите его.

Подключение аудио/видео усилителя/DVD рекордера/BD плеера

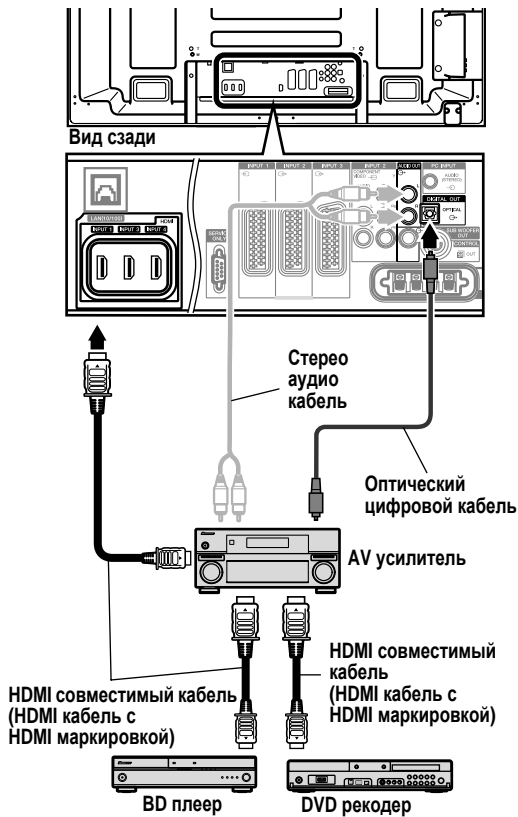

Подключение DVD рекордера

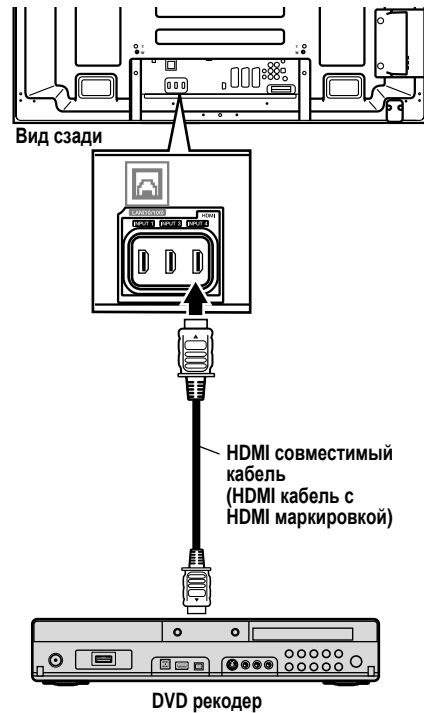

Примечание

- Максимальное количество устройств, которые могут быть подключены и управляться с пульта дистанционного управления телевизора с плоским экраном: рекордер x 2, плеер x 2, аудио/видео система или HD AV конвертер x 1.
- При подключении аудио/видео системы или HD AV конвертера, устанавливайте и подключайте его между телевизором с плоским экраном и рекордером или плеером.
- Не подключайте аудио/видео систему, которая не поддерживает функции HDMI Control между телевизором с плоским экраном и рекордером/плеером, иначе функции управления HDMI не будут работать должным образом.
- При подключении аудио/видео системы, которая не поддерживает функции управления HDMI и плеера/рекордера, который поддерживает функции управления HDMI к телевизору с плоским экраном, подключите аудио/видео систему к разьему DIGITAL OUT и AUDIO OUT на телевизоре с помощью оптический цифрового кабеля и стерео аудиокабеля, а рекордер/плеер подключите к разьему HDMI с помощью гибкого HDMI кабеля (См. рис. на стр. 94). При поступлении сигналов с разъемов HDMI, с разъемов DIGITAL OUT не выводятся никакие сигналы.
- Функции управления HDMI могут не работать должным образом, если используется кабель HDMI, не поддерживающий HDMI спецификации.

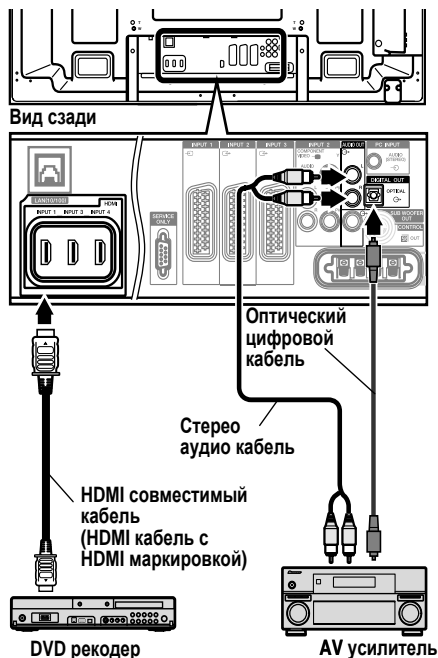

- После выполнения соединений выполните настройки в “Установка входа” для “Установ.упр. HDMI”. Убедитесь в том, что вы выполнили настройки для каждого разъема HDMI входа, к которому подключено оборудование.
- Нельзя одновременно подключить и использовать аудио/видео систему и HD AV конвертер.
- Для того, чтобы использовать функции управления HDMI также необходимо выполнить настройку подключенного оборудования. Для получения подробной информации см. руководства по эксплуатации подключенного оборудования.
- Если подключен рекордер, он автоматически включается при включении телевизора с плоским экраном, что позволяет более аккуратно выполнить запись.
- Когда изображение с BD/DVD плеера или DVD рекордера, подсоединенного через AV систему, поддерживающую управление HDMI, переключается для отображения на вспомогательном экране в режиме двухэкранного изображения или кадр в кадре, вспомогательный экран становится черным без показа изображения.
- Подробную информацию об оборудовании, которое поддерживает функции управления HDMI, вы можете найти на веб-сайте компании Pioneer (см. заднюю обложку).

Настройка управления HDMI (HDMI Control)

Выбор разъема входа

Для того, чтобы использовать функции управления HDMI, выберите разъем HDMI, к которому будет подключено внешнее оборудование.

- 1 Нажмите HOME MENU.
- 2 Выберите “Установка” (↑/↓, затем ENTER).
- 3 Выберите “Дополнительно” (↑/↓, затем ENTER).
- 4 Выберите “Установ.упр. HDMI” (↑/↓, затем ENTER).

Установка входа	:	Выкл
Упр.выкл. питания	:	Выкл
Питание включено	:	Выкл
Сохранение звука	:	Выкл
HD AV Конвертер	:	Включить
Пров.вкл.питан.		
Пров.выкл.пит.		

- 5 Выберите “Установка входа” (↑/↓, затем ENTER).
- 6 Выберите “ВХОД 1”, “ВХОД 3” или “ВХОД 4” (↑/↓, затем ENTER).

Функции управления HDMI работают только на оборудовании, которое поддерживает HDMI Control и подключено через выбранный INPUT разъем.

- 7 Нажмите HOME MENU для выхода из меню.



Примечание

- Если вы выбираете “Включить” для “HD AV Конвертер”, нет необходимости делать настройки в “Установка входа”.
- “ВХОД 1” или “ВХОД 3” могут быть выбраны, только если в меню “Вход HDMI” выбрано “Включить” (см. *Активация разъема HDMI* на странице 66).
- Если в п. 6 вы выбрали “Выкл” появляется сообщение “Операции не могут быть выполнены. Проверьте правильн. установки управления HDMI.” если нажата кнопка **HDMI CONTROL** на пульте дистанционного управления.
- Если Вы управляете оборудованием, которое поддерживает HDMI, используя разъем HDMI, отличающийся от разъема, выбранного в “Установка входа”, то может произойти отказ. При подключении к любым разъемам HDMI, отличающимся от разъема, выбранного в “Установка входа”, обязательно введите настройки внешнего оборудования так, чтобы функция управления HDMI не работала.

Выбор управления отключения питания

Вы можете выбрать выключать или нет подключенное оборудование при выключении телевизора с плоским экраном. (Заводская установка – “Вкл”)

- 1 Повторите пункты 1 - 4 в *Выборе разъемов входа*.
- 2 Выберите пункт “Упр.выкл. питания” (↑/↓, затем ENTER).
- 3 Выберите “Вкл” (↑/↓, затем ENTER).
- 4 Нажмите HOME MENU для выхода из меню.



Примечание

- Функция “Упр.выкл. питания” работает только для оборудования, подключенного к любому из разъемов HDMI на задней панели телевизора с плоским экраном.

Выбор готовности к включению питания

Вы можете выбрать включить или отключить питание подключенной AV системы Pioneer при включении телевизора с плоским экраном.

(Заводская установка – “Вкл”)

- 1 Повторите пункты 1 - 4 в *Выборе разъемов входа*.
- 2 Выберите пункт “Питание включено” (↑/↓, затем ENTER).
- 3 Выберите “Вкл” (↑/↓, затем ENTER).
- 4 Нажмите HOME MENU для выхода из меню.

Выбор статуса удержания звука

Вы можете выбрать включить или отключить звук подключенной AV системы Pioneer при включении телевизора с плоским экраном.

(Заводская установка – “Выкл”)

- 1 Повторите пункты 1 - 4 в *Выборе разъемов входа*.
- 2 Выберите “Сохранение звука” (↑/↓, затем ENTER).
- 3 Выберите “Вкл” (↑/↓, затем ENTER).
- 4 Нажмите HOME MENU для выхода из меню.

Выбор HD AV конвертера

HD AV конвертер - это переключатель входа HDMI, который планируется к выпуску на рынок компанией Pioneer. Он имеет как HDMI, так и аналоговые входные разъемы, которые поддерживают функции управления HDMI.

При выборе режима HD AV конвертера вы сможете переключать входные разъемы HD AV конвертера с пульта дистанционного управления телевизором с плоским экраном. Также можно настраивать качество изображения и звука для каждого входного разъема HD AV конвертера. Подробнее о выборе режима HD AV конвертера см.:

(Заводская установка – “Отключить”)

- 1 Повторите пункты 1 - 4 в *Выборе разъемов входа*.
- 2 Выберите “HD AV Конвертер” (↑/↓, затем ENTER).
- 3 Выберите “Включить” (↑/↓, затем ENTER).
- 4 Нажмите HOME MENU для выхода из меню.

Режим HD AV Конвертер

В режиме HD AV конвертера имеются следующие функции и меню, характерные для HD AV конвертера:

InfoBanner

В режиме HD AV конвертера при выборе одного из входных разъемов (INPUT 1 до INPUT 5) появляется InfoBanner. Данные входного разъема, показанные в верхней части экрана для подключенного HD AV конвертера указаны после “HD AV Конвертер”.

ВХОД 3

HD AV Конвертер

КОНТРОЛЬ 149

Выбор входа для HD AV конвертера

В режиме HD AV конвертера вы можете выбрать со “ВХОД 1” по “ВХОД 5” на HD AV конвертере с помощью INPUT 1 до INPUT 5 на пульте дистанционного управления или INPUT на левой стороне телевизора с плоским экраном.

Загрузка настроек меню

В режиме HD AV конвертера на “ВХОД 1” - “ВХОД 5” подключенного HD AV конвертера передаются настройки следующих меню со “ВХОД 1” по “ВХОД 5” телевизора с плоским экраном:

- Настройки качества изображения в “Изображение”
- Настройки звука в “Звук”
- Настройки, касающиеся HDMI “Вход HDMI” в “Дополнительно”

Как и в телевизоре с плоским экраном, эти настройки могут быть изменены для каждого “ВХОД 1”, “ВХОД 2”, “ВХОД 3”, “ВХОД 4” или “ВХОД 5” на HD AV конвертере. Если вы выходите из режима HD AV конвертера после изменения настроек, измененные настройки передаются на все входы телевизора с плоским экраном.



Примечание

- Для использования режима HD AV конвертера необходим HD AV конвертер Pioneer. Посетите веб-сайт компании Pioneer (см. заднюю обложку) для получения последней информации о HD AV конвертере.
- При использовании HD AV конвертера вам потребуется также выполнить настройки на HD AV конвертере. Подробнее об этом см. в руководстве по эксплуатации HD AV конвертера.
- Если вы не используете HD AV конвертер, не выбирайте в меню “HD AV Конвертер” опцию “Включить”.
- Если вы выбираете “Включить” в меню “HD AV Конвертер” убедитесь в том, что HD AV конвертер подключен к INPUT 4 телевизора с плоским экраном.
- В режиме HD AV конвертера на плазменный телевизор будут поступать и выводиться аудио и видеосигналы, только со “ВХОД 1 по ВХОД 5” HD AV конвертера, подключенного к INPUT 4 телевизора с плоским экраном. Не подключайте никакие устройства кроме декодера к разъемам INPUT 1 - INPUT 3 или INPUT 5. При подключении декодера убедитесь, что вы используете разъем INPUT 1 на телевизоре с плоским экраном. (См. *Выбор входа декодера* на странице 32 и *Подключение декодера* на странице 61.)
- Нельзя одновременно подключить и использовать аудио/видео систему и HD AV конвертер.
- При использовании HD AV конвертера и подсоединенного рекордера/плеера всегда выбирайте вход, используя меню управления HDMI. Выбор входа, используя кнопки от INPUT 1 по INPUT 5 на пульте дистанционного управления или кнопки INPUT с левой стороны телевизора с плоским экраном приведет к сбою в работе рекордера/плеера.
- В режиме HD AV Конвертера не подсоединяйте никакие устройства к входу INPUT 6 на Конвертере HD AV. Вход INPUT 6 нельзя выбрать на Конвертере HD AV.

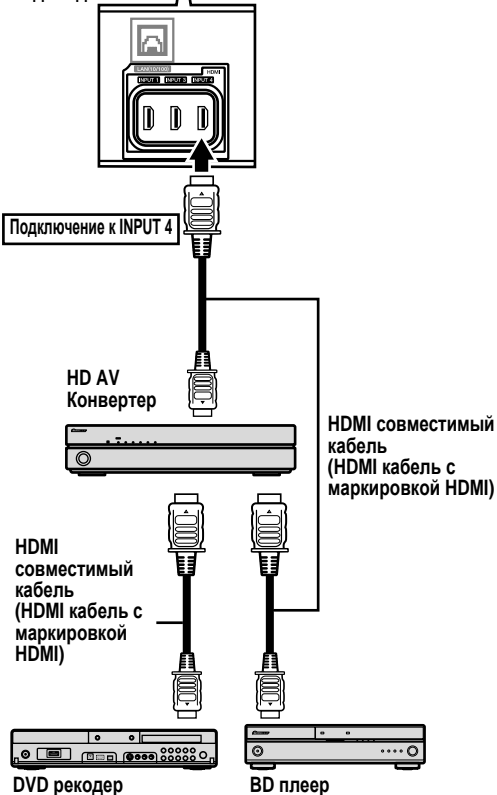
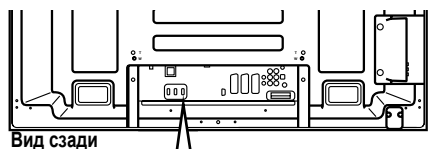

Тест Вкл/Выкл питания

Вы можете проверить работу функций управления Вкл/Выкл питания телевизора с плоским экраном и подключенного оборудования.

- 1 Повторите пункты 1 - 4 в *Выборе разъемов входа*.
- 2 Выберите “Пров.вкл.питан.” или “Пров.выкл.пит.” (↑/↓, затем ENTER).
Если к разъемам HDMI подключено несколько устройств HDMI, появится список подключенного оборудования.
- 3 Выберите нужное устройство (↑/↓, затем ENTER).
- 4 Нажмите HOME MENU для выхода из меню.

Примечание

- К числу устройств, которые могут быть проверены тестом на вкл/выкл питания относятся устройства, подключенные к разъемам HDMI и указанные в “Установка входа”.
- Если тест на вкл/выкл питания прошел неудачно, проверьте подключения и настройки.
- Тест на вкл/выкл питания нельзя провести для HD AV конвертеров.

Использование меню управления HDMI (HDMI Control)

Подключив рекордер, плеер или аудио/видео систему Pioneer, которые поддерживают функции управления HDMI, вы можете наслаждаться различными функциями, сделав соответствующие настройки в меню управления HDMI.

1 Нажмите HOME MENU.

2 Выберите “Управление HDMI” (↑/↓, затем ENTER). На экране появится меню управления HDMI.

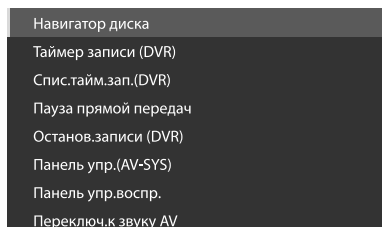

Меню управление HDMI

Пункт	Описание
Навигатор диска	Выводит на экран список названий дисков с подключенных рекордера или плеера
Таймер записи (DVR)	Выводит на экран электронный ТВ гид (EPG) подключенного рекордера
Спис.тайм.зап. (DVR)	Выводит на экран программу таймера записи подключенного рекордера
Пауза прямой передач	Начинает запись текущей телепрограммы при подключенном рекордере, с задержкой воспроизведения во время останова просмотра программы
Останов.записи (DVR)	Останавливает запись для подключенного рекордера
CTRL панель (AV-SYS)	Выводит на экран панель управления подключенной к телевизору с плоским экраном аудио/видео системы
Панель упр.воспр.	Выводит на экран панель управления подключенных к телевизору с плоским экраном рекордера или плеера
Переключ.к звуку AV (Переключ.к звуку PDP)	Переключает аудиовыход с телевизора с плоским экраном на подключенную аудио/видео систему

Примечание

- Для того, чтобы использовать функции управления HDMI, необходимы рекордер, плеер или аудио/видео системы Pioneer, которые поддерживают функции HDMI Control.
- Не всеми действиями подключенного оборудования можно управлять.
- Меню управления HDMI нельзя выбрать, если в “Установка входа” меню “Установ.упр. HDMI” выбрана настройка “Выкл”.
- Даже если записываемая программа закончилась, запись не останавливается автоматически в меню “Пауза прямой передач”.
- Меню “Панель упр.(AV-SYS)” доступно только если есть аудиосигнал с аудио/видео системы.
- Меню “Панель упр.воспр.” можно выбрать, если подключенный рекордер или плеер готовы к работе.
- Вы можете также вывести на экран меню управления HDMI, нажав **HDMI CNTRL** на пульте дистанционного управления телевизора с плоским экраном.

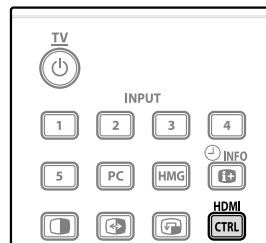

Использование телетекста

Использование функций телетекста

Что такое телетекст?

Телевизионные станции передают текстовые страницы, содержащие информацию и рекламу, которые могут приниматься специально оборудованными телевизорами. Ваш телевизор с плоским экраном может принимать передаваемые этими ТВ-станциями сигналы телетекста и преобразовывать их в графический формат для просмотра на экране. Среди разнообразных сведений предлагаются, в частности, новости, прогноз погоды и спортивная информация, биржевые сводки и программы телепередач.



Важно

- Отображение страниц телетекста в течение продолжительного времени или кратковременно каждый день, может привести к появлению остаточного изображения.

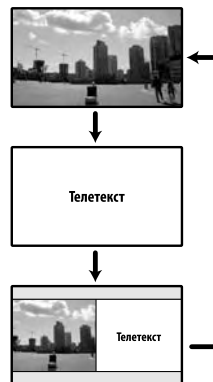
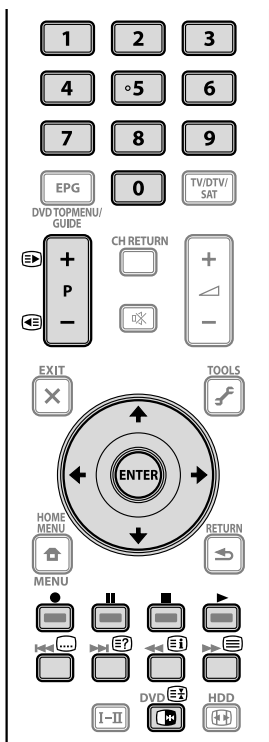

Основные операции с телетекстом

Включение и выключение телетекста

- 1 Выберите ТВ-канал или внешний источник, из которого передается телетекст.
- 2 Нажмите кнопку для отображения телетекста (во весь экран).
- 3 Нажмите кнопку еще раз для отображения телетекста в правой половине экрана, а обычного изображения – в левой.

При каждом нажатии на кнопку , режим экрана переключается по указанной выше схеме.

Если выбрана программа без телетекста, появляется сообщение “Нельзя показать телетекст”.

Выбор страниц телетекста и действия с ними

Для выбора страниц телетекста и действий с ними используются следующие кнопки пульта дистанционного управления.

Цвет (КРАСНЫЙ/ЗЕЛЕНый/ЖЕЛТЫЙ/СИНИЙ):

Можно выбрать группу, или блок страниц, показанный в цветных квадратных скобках внизу экрана, нажав кнопку соответствующего цвета (КРАСНЫЙ/ЗЕЛЕНый/ЖЕЛТЫЙ/СИНИЙ) на пульте дистанционного управления.

0 до 9:

Для непосредственного выбора любой страницы от 100 до 899 нажимайте кнопки 0 до 9.



Нажатие кнопки увеличивает номер страницы.

Нажатие кнопки уменьшает номер страницы.



Для отображения скрытых сведений, таких как ответы на вопросы викторины, нажмите кнопку .

Чтобы скрыть эти сведения, нажмите кнопку  еще раз.



Чтобы отключить обновление страниц телетекста, нажмите кнопку .



Чтобы разрешить обновление, нажмите кнопку  еще раз.



Отображение страницы индекса для формата CEEFAX/FLOF. Показ обзорной страницы TOP для формата TOP.



Примечание

- Перед включением телетекста выберите одноэкранный режим отображения.

Отображение подстраниц

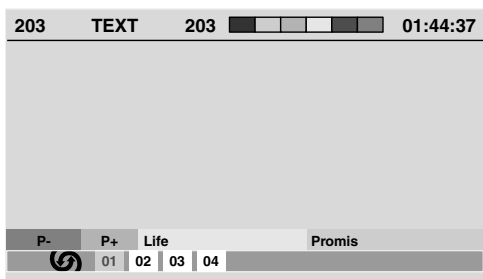

Если в телетексте имеются подстраницы, можно отображать их по отдельности.



1 Кнопкой включите телетекст.



Если открывается страница, содержащая подстраницы, они автоматически отображаются в порядке следования.

2 Чтобы прекратить автоматическую смену подстраниц, нажмите кнопки / .

После этого можно менять подстраницы вручную, нажимая кнопки  / .



Примечание

- При нажатии кнопок  /  происходит смена страниц, и экран подстраниц исчезает.
- При нажатии кнопки  автоматическая смена страниц прекращается и выполняется соответствующая функция кнопки.





Отображение обзорной страницы TOP

При приеме телетекста формата TOP можно открыть обзорную страницу (TOP Over View).



1 Кнопкой включите телетекст.

2 При приеме телетекста формата TOP нажмите кнопку , чтобы отобразить обзорную страницу.

3 Нажмите на  /  and  /  чтобы выбрать нужный блок или группу страниц, затем нажмите ENTER.

Отображение страниц субтитров

Если передаются субтитры, их можно просматривать по отдельности.







1 Кнопкой включите субтитры.

Субтитры обновляются по мере поступления данных от телестанции.

2 Для перехода к следующему доступному экрану субтитров нажмите кнопку  еще раз.

Дополнительная информация

Устранение неполадок

Неполадка	Возможный способ устранения
ОБЩИЕ	
<ul style="list-style-type: none"> Отсутствие питания. Систему невозможно включить. 	<ul style="list-style-type: none"> Кабель питания отсоединен? (См. страница 19.) Включен  на телевизоре с плоским экраном? (См. страница 21.) Проверьте, были ли нажаты кнопки 0 до 9 или  на пульте дистанционного управления. (См. страница 21.) Если горит красный индикатор на системе, нажмите 0 до 9 или  на пульте дистанционного управления или STANDBY/ON на телевизоре с плоским экраном.
<ul style="list-style-type: none"> Питание неожиданно выключается. 	<ul style="list-style-type: none"> Повысилась температура внутри системы. Удалите любые предметы, заслоняющие вентиляционные щели, или проведите очистку. (См. страница 15.) Проверьте настройку контроля питания. (См. страница 41.) Проверьте настройку таймера бездействия. (См. страница 59.)
<ul style="list-style-type: none"> Управлять системой невозможно. 	<ul style="list-style-type: none"> Внешние факторы, такие как перебои с напряжением, статическое электричество и т.д., могут вызвать сбои в работе системы. В этом случае отключите систему от сети, и включите ее снова через одну-две минуты.
<ul style="list-style-type: none"> Пульт дистанционного управления не работает. 	<ul style="list-style-type: none"> Горит ли индикатор ТВ на пульте дистанционного управления? Нажмите SELECT на пульте дистанционного управления для выбора режима ТВ. При работе с пультом дистанционного управления направляйте его на датчик дистанционного управления на телевизоре с плоским экраном. (См. страница 20.) Вставлены ли батарейки с соблюдением полярности (+, -)? (См. страница 20.) Не разрядились ли батарейки? Замените батарейки новыми. (См. страница 20.) Не используется ли система при сильном или люминесцентном освещении? Не попадает ли свет от люминесцентной лампы на датчик дистанционного управления? Проверьте, нет ли каких-либо препятствий между пультом и датчиком дистанционного управления.
<ul style="list-style-type: none"> Звуки/шумы панели. 	<ul style="list-style-type: none"> Звуки, издаваемые панелью, например: шум двигателя вентилятора, электрические фоновые помехи/гуление стеклянной панели, являющиеся обычными явлениями при работе матричных дисплеев на основе люминофора. Когда вы переходите в режим энергосбережения, вы можете заметить изменения на звуковой панели. Это нормально.
ИЗОБРАЖЕНИЕ/ЗВУК	
<ul style="list-style-type: none"> Экран становится темным. 	<ul style="list-style-type: none"> Проверьте, нет ли препятствий, которые закрывают датчик освещенности. (См. стр.12 и 58.)
<ul style="list-style-type: none"> Отсутствие изображения и звука. 	<ul style="list-style-type: none"> Возможно, был случайно выбран источник входного сигнала для видео или ПК, хотя вам нужен ТВ-канал. (См. страница 22.) Проверьте, не был ли выбран канал с блокировкой канала. (См. страница 31.) Временно снимите блокировку канала, введя пароль. (См. страница 60.) Проверьте не выбрана ли опция “Включить” в пункте “HD AV Конвертер” в меню “Установ.упр. HDMI” если не подключен HD AV конвертер. Если это так, выберите “Отключить”. (См. страница 94.) Проверьте кабельное соединение с антенной. (См. страница 17.) Проверьте кабельное соединение с другим оборудованием. (См. стр. 61 до 68.)
<ul style="list-style-type: none"> Нет изображения. 	<ul style="list-style-type: none"> Правильно ли подключены другие компоненты? (См. стр. 61 до 68.) Правильно ли выбран источник сигнала (Выбор входа)? (См. страница 55.) Совместим ли с системой сигнал от компьютера? (См. страница 64.)
<ul style="list-style-type: none"> Правый и левый каналы звука меняются местами. Звук выводится только из одного громкоговорителя. 	<ul style="list-style-type: none"> Проверьте, не перепутаны ли соединения кабелей громкоговорителей и не отсоединен ли кабель какого-либо громкоговорителя. (См. страница 13.) Правильно ли настроен баланс? (См. страница 40.)
<ul style="list-style-type: none"> Звук воспроизводится, но изображение отсутствует. 	<ul style="list-style-type: none"> Возможно, для функции энергосбережения было выбрано значение “Изображение выкл”. При этой настройке экран отключается: воспроизводится только звук. Чтобы восстановить изображение на экране, нажмите любую кнопку, кроме  + /  - или . (См. страница 42.)

• **Изображения воспроизводятся, но звук отсутствует.**

- Возможно, была установлена минимальная громкость. (См. страница 24.)
- Возможно подключены наушники.
- Возможно отключен звук. (См. страница 24.)
- При использовании входа “ВХОД 5” в качестве источника убедитесь, что подключен также источник аудиосигнала. (См. страница 63.)
- При использовании входа ПК в качестве источника убедитесь, что подключен также источник аудиосигнала. (См. страница 64.)
- При использовании “КОМПОНЕНТ” для “ВХОД 2”, проверьте правильность выполненных настроек. (См. стр.55 и 61.)

• **Изображение обрезано по краям.**

- Правильно ли установлено положение изображения? (См. стр. 54 и 55.)
- Верно ли задан размер экрана? (См. страница 56.)

• **Неверные, слишком темные или светлые цвета или рассогласование цветов.**

- Отрегулируйте оттенок изображения. (См. стр. 35 до 39.)
- Может быть, в помещении слишком светло? В очень светлой комнате изображение может казаться слишком темным.
- Проверьте настройку цветовой системы. (См. страница 56.)

• **Остаточное изображение.**

- После отображения неподвижного или очень яркого изображения в течение некоторого периода времени после перехода к показу более темной сцены в виде остаточного изображения будет видно предыдущее изображение.
- Это можно исправить, воспроизведя на экране в течении нескольких минут достаточно яркое подвижное изображение. Но показ на экране статичного изображения в течении достаточно продолжительного времени может привести к стойкому повреждению дисплея.
- Вы можете вывести на экран испытательное видеоизображение, что также поможет уменьшить эффект остаточного изображения, если такой появился. (См. страница 59.)
- Также рекомендуется выбрать “Screen Protection”. (См. страница 59.)

• **Яркость и цвет по краям отличаются от яркости и цвета в центре экрана в режиме 4:3.**

- Если в течение продолжительного периода времени или кратковременно в течение нескольких дней на экран выводятся изображения в формате 4:3 или letterbox, это может привести к появлению остаточного изображения или прожиганию дисплея. Это характерно для плазменных дисплеев.
- Рекомендуем по возможности использовать полноэкранный режим просмотра. (См. страница 56.)
- Рекомендуем при настройках боковой маски выбрать в меню “Синхрониз. яркости” опцию “Авто”. Яркость серых масок корректируется с учетом яркости изображений. (См. страница 58.)
- Также рекомендуется выбрать “Screen Protection”. (См. страница 59.)

Управление HDMI

• **Не работают функции HDMI Control.**

- Проверьте правильность соединений между телевизором с плоским экраном и оборудованием, которое поддерживает функции управления HDMI. (См. страница 93.)
- Функции управления HDMI могут не работать должным образом, если используется кабель HDMI, не поддерживающий HDMI спецификации.
- Проверьте правильность настроек в меню “Установ.упр. HDMI”. (См. страница 94.)
- Проверьте настройки функций HDMI управления на подключенном (BIX) оборудовании (ЯХ). Подробнее об этом см. в руководстве по эксплуатации оборудования.

• **Отсутствие изображения и звука.**

- Проверьте правильность соединений между телевизором с плоским экраном и оборудованием, которое поддерживает функции управления HDMI. (См. страница 93.)
- Проверьте правильность настроек в меню “Установ.упр. HDMI”. (См. страница 94.)
- Проверьте не выбрана ли опция “Включить” в пункте “HD AV Конвертер” в меню “Установ.упр. HDMI” если не подключен HD AV конвертер. Если это так, выберите “Отключить”. (См. страница 94.)
- Проверьте подключение HD AV конвертера к INPUT 4 если вы выбрали опцию “Включить” в “HD AV Конвертер” в меню “Установ.упр. HDMI”. (См. страница 94.)

• **Нет изображения.**

- Проверьте правильность соединений между телевизором с плоским экраном и оборудованием, которое поддерживает функции управления HDMI. (См. страница 93.)
- Проверьте правильность настроек в меню “Установ.упр. HDMI”. (См. страница 94.)
- Когда изображение с BD/DVD плеера или DVD рекордера, подсоединенного через AV систему, поддерживающую управление HDMI, переключается для отображения на вспомогательном экране в режиме двухэкранного изображения или кадр в кадре, вспомогательный экран становится черным без показа изображения.

• **Нет звука.**

- Проверьте правильность соединений между телевизором с плоским экраном и оборудованием, которое поддерживает функции управления HDMI. (См. страница 93.)
- Проверьте правильность настроек в меню “Установ.упр. HDMI”. (См. страница 94.)

• **Появляется сообщение об ошибке “Управл.устройством невозможно. Проверьте соединение”.**



- Проверьте правильность соединений между телевизором с плоским экраном и оборудованием, которое поддерживает функции управления HDMI. (См. страница 93.)
- Проверьте правильность настроек в меню “Установ.упр. HDMI”. (См. страница 94.)

Домашняя мультимедийная галерея/СЕТЬ

•Серверы не найдены.

•Не найден(ы) ранее подключенный(е) сервер(ы) (элементы в Выбрать сервер затемнены).

• На экране Server List появляется “Ошибка поиска списка.”

- Подтвердите, что ПК включен и не находится в режиме ожидания или дежурном режиме (ничего нельзя выбрать в “Выбрать сервер”). При запуске ПК с помощью “Wake On LAN” (WOL), проверьте совместим ли ПК с WOL или правильно ли была выполнена настройка WOL на диспетчере устройства для BIOS или Windows.
- Проверьте физические соединения (хаб, маршрутизатор и качество кабеля). Настоятельно рекомендуем использовать 100BASE-TX для качественного воспроизведения и скорости отображения.
- Проверьте логические соединения (настройку IP адреса, DHCP, и т.п.). Подтвердите правильность IP адреса, если он получен по Auto IP и настройку Firewall. Также проверьте правильность IP адреса полученного с DHCP на экране Network Setup screen, который идет после меню настройки HMG.
- Использование двух и более серверов приложения на одном ПК может привести к нестабильной работе. Для нормальной работы настоятельно рекомендуется использовать одно приложение сервера на одном ПК.
- Проверьте ПК, работает ли его медийный сервер. При необходимости перезапустите. Проверьте, включен ли один или несколько серверов (это может привести к неисправности).
- Проверьте правильность работы ПК. Перезагрузите ПК после подтверждения его спецификаций и настройки.
- Проверьте настройку медийного сервера. Если клиент зарегистрирован вручную, возможно нужно будет повторить процедуру настройки. Возможно для соединений нужно выбрать опцию “Не разрешается”.
- Проверьте, включен ли UPnP (Универсальный “Включай и работай”) на маршрутизаторе. Если нет, включите его. Порядок процедуры см. в руководстве по эксплуатации маршрутизатора.
- Подождите некоторое время и затем выберите “Обновление списка серверов” из меню TOOLS.
- При подключении с использованием беспроводной LAN проверьте радиопомехи. Радиопомехи могут привести к ошибкам соединения.
- Если все вышесказанное не позволяет разрешить проблему, попробуйте отключить ТВ  с пульта дистанционного управления и затем включить  телевизор с плоским экраном.

•Доступный сервер выбран, но навигация по нему невозможна.

- Проверьте правильно ли настроен сервер для обмена файлами, не удален ли корневой каталог и не повреждены ли один или более каталогов на сервере.
- Проверьте, не слишком ли много файлов в каждом каталоге.



•Сервер выбран произвольно.

- Произвольный выбор происходит когда сервер, который вы использовали ранее был настроен на отображение экрана меню Media Navigator (если вы сбрасываете его, остальные подключенные серверы тоже сбрасываются).
- Если выбран “ВКЛ” для “Автоподключ.” в меню HMG Setup, доступ к серверу предоставляется автоматически если подключен хотя бы один сервер. Используйте меню TOOLS для выбора нужного сервера.

•Конфигурации файлов/папок различна в разных серверах (необычная конфигурация).

- Media Navigator показывает контент сервера как ее классифицирует сервер.
- Если в файле нет информации (такой как ID3 tag), файл не классифицируется сервером.

•Появляется сообщение об ошибке связи.

- Возможные способы решения проблемы см. в разделе “Серверы не найдены”.
- Если все вышесказанное не позволяет разрешить проблему, попробуйте отключить ТВ  с пульта дистанционного управления и затем включить  телевизор с плоским экраном.

Домашняя мультимедийная галерея/ВОСПРОИЗВЕДЕНИЕ

•Изображение или звук прерываются или искажены (появляется блокировка шумов).

- Проверьте физические соединения (хаб, маршрутизатор и качество кабеля). Настоятельно рекомендуем использовать 100BASE-TX для качественного воспроизведения и скорости отображения.
- Проверьте правильность работы ПК. Перезагрузите ПК после подтверждения его спецификаций и настройки.
- Проверьте, соответствует ли файл поддерживаемому формату, скорости передачи данных или профилю. Также проверьте, не поврежден ли файл.
- При подключении по беспроводной LAN проверьте достаточна ли скорость передачи данных.
- Некоторые файлы, совместимые по поддерживаемому формату могут не воспроизводиться и не отображаться.
- Проверьте, воспроизводятся ли контент с одного и того же сервера на различных устройствах клиента (плеерах).

Домашняя мультимедийная галерея/ВОСПРОИЗВЕДИТЕ

• Воспроизведение или отображение невозможно.

- Проверьте физические соединения (хаб, маршрутизатор и качество кабеля). Настоятельно рекомендуем использовать 100BASE-TX для качественного воспроизведения и скорости отображения.
- Проверьте правильность работы ПК. Перезагрузите ПК после подтверждения его спецификаций и настройки.
- Проверьте, соответствует ли файл поддерживаемому формату, скорости передачи данных или профилю. Также проверьте, не поврежден ли файл.
- Проверьте, не закончился ли срок действия лицензионного соглашения.
- При подключении по беспроводной LAN проверьте достаточна ли скорость передачи данных.
- Некоторые файлы, совместимые по поддерживаемому формату могут не воспроизводиться и не отображаться.
- Для захвата и отображения изображения большого объема потребуется некоторое время. В этом случае проведение каких-либо операций невозможно.
- Проверьте, воспроизводятся ли контент с одного и того же сервера на различных устройствах клиента (плеерах).

Домашняя мультимедийная галерея/USB

• USB устройства не распознано должным образом.

- Проверьте, совместимо ли устройство с Mass Storage Class, если оно подключено правильно, ничто не повреждено (блок питания, режим, такой как Mass Storage и мультимедийный формат и т.д.), если оно содержит поддерживаемые файлы, и скорость передачи данных с устройства достаточна (недостаточная скорость передачи данных устройства может привести к повреждению или задержке отображения изображения из-за проблем со скоростью передачи данных). При использовании цифровой камеры, не совместимой с Mass Storage Class, вставьте в флеш-карту памяти в кард-ридер
- Подтвердите, что устройство правильно вставлено или извлечено.
- Никакие USB хабы не поддерживаются. Когда вы подключаете домашнюю сеть, подключение делайте непосредственно к USB порту устройства.

• Изображение или звук прерываются или искажены (появляется блокировка шумов).

- Проверьте, соответствует ли файл поддерживаемому формату, скорости передачи данных или профилю. Также проверьте, не поврежден ли файл.
- Некоторые файлы, совместимые по поддерживаемому формату могут не воспроизводиться и не отображаться должным образом.
- Проверьте, совместимо ли устройство с Mass Storage Class, если оно подключено правильно, ничто не повреждено (блок питания, режим, такой как Mass Storage и мультимедийный формат и т.д.), если оно содержит поддерживаемые файлы, и скорость передачи данных с устройства достаточна (недостаточная скорость передачи данных устройства может привести к повреждению или задержке отображения изображения из-за проблем со скоростью передачи данных). При использовании цифровой камеры, не совместимой с Mass Storage Class, вставьте в флеш-карту памяти в кард-ридер.

• Внешнее устройство, подключенное к USB порту, не работает.

- Проверьте можно ли подключить устройство к телевизору с плоским экраном.
- Вставьте заново USB кабель.
- Для подключения используйте USB кабель, длиной не более 5 м.
- Проверьте правильность подключения USB кабеля.
- Сначала отключите питание и затем снова включите его, для того, чтобы проверить правильность работы устройства.
- Проверьте корректность работы внешнего устройства после перезапуска USB устройства.
- Проверьте не находится ли цифровая камера в режиме просмотра.
- См. руководство по эксплуатации цифровой камеры.

• Фото данные, сохраненные в цифровой камере не могут быть считаны через USB интерфейс.

- Проверьте можно ли подключить устройство к телевизору с плоским экраном.
- Проверьте, включена ли цифровая камера.
- Проверьте не находится ли цифровая камера в режиме просмотра.

Home Media Gallery/Слайдшоу

• Слайдшоу (фото контент) не запускается.



- Проверьте, не находится ли плеер в режиме паузы, вращения или увеличения. Если это так, нажмите **ENTER** для начала слайдшоу.

• Не появляется следующее изображение в слайдшоу.

- Время, необходимое для отображения изображения может быть больше, чем время, установленное для отображения в настройках слайдшоу. Уменьшите размер изображения с помощью ПК и попробуйте еще раз.
- Слайдшоу показывает только поддерживаемые файлы. Если есть только один поддерживаемый файл, этот файл остается на диске, а другие файлы не отображаются.

Неполадка **Возможный способ устранения**

ПРОЧЕЕ

- **Индикатор POWER ON или STANDBY быстро мигает.**
- Возможно сработала внутренняя защита. Сначала выключите  на телевизоре с плоским экраном, подождите одну минуту или больше, затем снова включите питание, включив . Если индикатор продолжает мигать, отключите телевизор с плоским экраном от сети. Подождите пару минут и снова включите телевизор. Если это не помогло решить проблему, свяжитесь с сервисным центром Pioneer. Они указаны на гарантийном талоне для каждой страны. Местонахождение сервисных центров вы также можете найти на веб-сайте Pioneer (см. заднюю обложку).

Если на экране появляются следующие коды ошибок, проверьте соответствующие пункты в таблице.

Код	Сообщение	Что проверить
SD04 и SD11	Отключение. Высокая темпер. внутри аппарата. Проверьте температуру возле PDP.	Возможно, температура окружающего воздуха вокруг телевизора с плоским экраном слишком высока.
SD05	Цепь внутренней защиты отключает энергию. Разрыв в шнуре громкоговорителя?	Проверьте кабельные соединения между телевизором с плоским экраном и громкоговорителями.

Названия сигналов для 15-контактного разъема mini D-sub

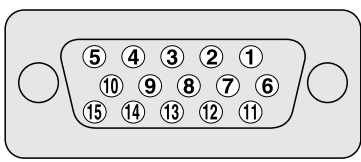

Контакт	Название сигнала	Контакт	Название сигнала
1	R	9	+5 V
2	G	10	GND (общий)
3	B	11	Не подключен
4	Не подключен	12	SDA
5	Не подключен	13	HD
6	GND (общий)	14	VD
7	GND (общий)	15	SCL
8	GND (общий)		

Назначение контактов SCART разъема

При помощи разъемов SCART можно подключать различные аудио- и видеоприборы.

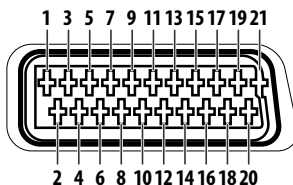

SCART (INPUT 1)

1	Выход правого канала звука	2	Вход правого канала звука	3	Выход левого канала звука
4	Общий провод звука (оба канала)	5	Общий провод синего	6	Вход левого канала звука
7	Вход синего	8	Управление аудио/видео	9	Общий провод зеленого
10	Не используется	11	Вход зеленого	12	Не используется
13	Общий провод красного	14	Общий провод управления R/G/B	15	Вход красного
16	Управление R/G/B	17	Общий провод для видео выхода	18	Общий провод для видео входа
19	Видео выход	20	Вход видео	21	Корпус разъема

SCART (INPUT 2)

1	Выход правого канала звука	2	Вход правого канала звука	3	Выход левого канала звука
4	Общий провод звука (оба канала)	5	Общий	6	Вход левого канала звука
7	Не используется	8	Управление аудио/видео	9	Общий
10	Управление AV link	11	Не используется	12	Не используется
13	Общий	14	Общий	15	Вход цветности S-Видео
16	Не используется	17	Общий провод для видео выхода	18	Общий провод для входов видео/S-Видео
19	Видео выход	20	Входы видео/S-Видео	21	Корпус разъема

SCART (INPUT 3)

1	Выход правого канала звука	2	Вход правого канала звука	3	Выход левого канала звука
4	Общий провод звука (оба канала)	5	Общий провод синего	6	Вход левого канала звука
7	Вход синего	8	Управление аудио/видео	9	Общий провод зеленого
10	Управление AV link	11	Вход зеленого	12	Не используется
13	Общий провод красного	14	Общий провод управления R/G/B	15	Вход цветности S-Видео
16	Управление R/G/B	17	Общий провод для видео выхода	18	Общий провод для входов видео/S-Видео
19	Видео выход	20	Входы видео/S-Видео	21	Корпус разъема

Технические характеристики

Пункт		60" телевизор с плоским экраном, модель: PDP-LX6090H	50" телевизор с плоским экраном, модель: PDP-LX5090H	
Количество пикселей		1920 x 1080 пикселей		
Аудио усилитель		18 Вт + 18 Вт (1 кГц, 10 %, 6 Ω)	18 Вт + 18 Вт (1 кГц, 10 %, 6 Ω)	
Звуковые эффекты		SRS FOCUS/SRS/SRS TruBass/SRS Definition		
Требования к питанию		220 В до 240 В AC, 50 Гц/60 Гц, 524 Вт (0,4 Вт в режиме ожидания)	220 В до 240 В AC, 50 Гц/60 Гц, 438 Вт (0,3 Вт в режиме ожидания)	
Вес		51,2 кг	33,9 кг	
Цветовая система		Аналоговый	PAL/SECAM/NTSC 3.58/NTSC 4.43/PAL 60	
		Цифровой	PAL/SECAM	
Функция ТВ (Аналоговое)	Система приема	B/G, D/K, I, L, L'		
	Тюнер	VHF/UHF	E2–E69 ch, F1–F6 ch, I21–I69 ch, IR A–IR J ch	
		CATV	Hyper-band, S1–S41 канал	
	Автоматическая настройка канала	99 каналов, автоматическая настройка, автоматическое присвоение имени, автоматическая сортировка		
СТЕРЕО		NICAM/A2		
Функция ТВ (Цифровое)	Система приема	DVB-T(2K/8K COFDM)		
	Тюнер	VHF/UHF		
	Автоматическая настройка канала	VHF диапазон III (170 МГц до 230 МГц) и UHF диапазон IV, V (470 МГц до 862 МГц) 999 каналов, автоматическая настройка, автоматическое присвоение имени, автоматическая сортировка		
	СТЕРЕО	MPEG layer I/II, Dolby Digital, Dolby Digital Plus, HE-AAC		
Функция ТВ (Спутниковое)	Система приема	DVB-S, DVB-S2		
	ПЧ тюнер	950 - 2150 МГц		
	Автоматическая настройка канала	5000 каналов, автоматическая настройка, автоматическое присвоение имени, автоматическая сортировка		
	СТЕРЕО	MPEG layer I/II, Dolby Digital, Dolby Digital Plus, HE-AAC v1		
Разъемы	Вид сзади	INPUT 1	SCART (AV in (аудио/видео вход), RGB in (RGB вход), TV out (ТВ выход)), HDMI in (HDMI вход)*1	
		INPUT 2	SCART (AV in/out (аудио/видео вход/выход), S-VIDEO in (S-VIDEO вход), AV link*2), Component Video in (Компонентный видео вход), AUDIO in (АУДИО вход)	
		INPUT 3	SCART (AV in/out (аудио/видео вход/выход), S-VIDEO in (S-VIDEO вход), RGB in (RGB вход), AV link*2), HDMI in (HDMI вход)*1	
		INPUT 4	HDMI in (HDMI вход)*1	
		CONTROL OUT	1	
		SPEAKERS	6 Ω до 16 Ω	
		Антенна	75 Ω Din тип для VHF/UHF входа/SAT (спутникового) входа	
		PC INPUT	Аналоговый RGB вход, AUDIO in (АУДИО вход)	
		AUDIO OUT	АУДИО выход (Фиксированный)	
		SUB WOOFER OUT (выход SUB WOOFER)	Регулируемый	
		DIGITAL OUT	Цифровой аудио выход (Оптический)	
		ETHERNET	1	
		COMMON INTERFACE	2, адаптер	
		Боковые	INPUT 5	VIDEO in (ВИДЕО вход), AV in (АУДИО\ВИДЕО вход)
			USB	USB вход*3
			PHONES	16 Ω до 32 Ω рекомендуется

*1 Это соответствует HDMI1.3 (Deep Colour) и HDCP1.1. HDMI (Мультимедийному интерфейсу высокого разрешения)- цифровой интерфейс, который позволяет передавать как видео-, так и для аудиосигналы по одному кабелю. HDCP (протокол защиты широкополосных цифровых данных) - технология, которая используется для защиты авторского права цифрового контента, который используется в цифровом видеоинтерфейсе (DVI).

*2 Возможность переключения из меню.

*3 Это соответствует характеристикам USB 1.1 и 2.0.

Дизайн и характеристики могут быть изменены без предупреждения.

**Размеры
PDP-LX6090H
Единица: мм**

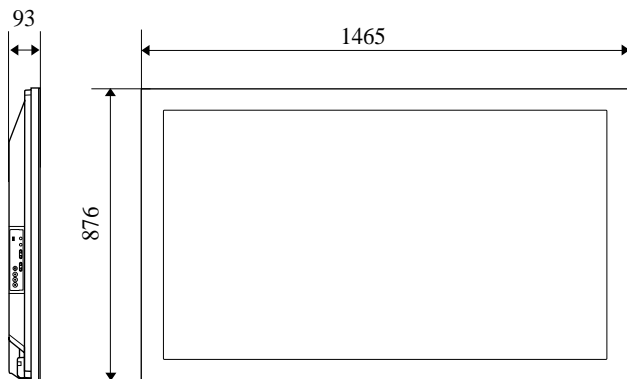

**PDP-LX5090H
Единица: мм**

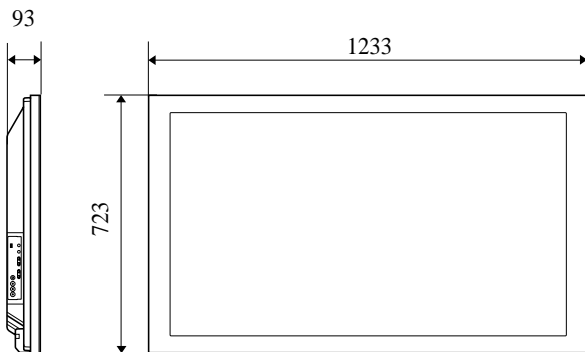

Товарные знаки



-  – товарный знак SRS, Labs, Inc.
- Технология WOW HD используется по лицензии от SRS, Labs, Inc.
- Это изделие снабжено комплектом шрифта FontAvenue[®], который лицензируется NEC Corporation. FontAvenue - это зарегистрированный торговый знак NEC Corporation.
- DDC является зарегистрированным товарным знаком Ассоциации по стандартам в области видеoeлектроники (VESA).
- HDMI, логотип HDMI и High-Definition Multimedia Interface являются торговыми марками или зарегистрированными торговыми марками HDMI Licensing LLC.
- Изготовлено по лицензии компании Dolby Laboratories. Долби и знак в виде двойной буквы D являются товарными знаками компании Dolby Laboratories.
- Названия компаний и организаций являются товарными знаками или зарегистрированными товарными знаками соответствующих компаний или организаций.
- Это программное обеспечение частично основано на работе независимой JPEG группы.
- Windows Media и логотип Windows являются торговыми марками или зарегистрированными торговыми марками корпорации Microsoft в США и/или других странах.
- DLNA и DLNA CERTIFIED - это торговые марки и/или знаки обслуживания Digital Living Network Alliance.

Лицензия

Логотип DLNA разрешен на продуктах, которые получили сертификат DLNA (Digital Living Network Alliance).

Правовая оговорка

Компания Pioneer предоставляет информацию, которая помогает настроить сети и подключить к сети телевизор с плоским экраном, но вы несете единоличную ответственность за настройку и подключение сети. Компания Pioneer не несет ответственности за любое повреждение, которое произошло при настройке сети и при производимых вами подключениях.

При скачивании обновлений программного обеспечения с сайта компании Pioneer и при выполнении процедуры обновления, убедитесь в том, что ваши подключения сети к вашему USB накопителю и от USB накопителя к телевизору с плоским экраном ненарушены.

Компания Pioneer не несет никакой ответственности за любые неисправности или повреждения, которые произошли во время выполнения подключения.

Контент может не работать должным образом с используемым USB устройством. Компания Pioneer не несет ответственности за любое повреждение или неисправность, возникшие из-за USB устройства, используемого пользователем.

Примечание:

В соответствии со статьей 5 Закона Российской Федерации "О защите прав потребителя" и Указанием Правительства Российской Федерации № 720 от 16 июня 1997 года, корпорация Pioneer Europe NV устанавливает условие на следующую продолжительность срока службы официально поставляемых на Российский рынок товаров.

Аудио и видеооборудование: 7 лет

Переносное аудиооборудование: 6 лет

Другое оборудование (наушники, микрофон и т.д.): 5 лет

Автомобильная электроника: 6 лет

D3-7-10-6_A_Ru

Зарегистрируйте Ваше изделие на <http://www.pioneer-rus.ru> (или <http://www.pioneer.eu>). Ознакомьтесь с преимуществами регистрации в Интернет

PIONEER CORPORATION

4-1, Meguro 1-Chome, Meguro-ku, Tokyo 153-8654, Japan

Корпорация Пайонир

4-1, Мегуро 1-Чоме, Мегуро-ку, Токио 153-8654, Япония

PIONEER ELECTRONICS (USA) INC.

P.O. BOX 1540, Long Beach, California 90801-1540, U.S.A. TEL: (800) 421-1404

PIONEER ELECTRONICS OF CANADA, INC.

300 Allstate Parkway, Markham, Ontario L3R 0P2, Canada TEL: 1-877-283-5901, 905-479-4411

PIONEER EUROPE NV

Haven 1087, Keetberglaan 1, B-9120 Melsele, Belgium TEL: 03/570.05.11

PIONEER ELECTRONICS ASIACENTRE PTE. LTD.

253 Alexandra Road, #04-01, Singapore 159936 TEL: 65-6472-7555

PIONEER ELECTRONICS AUSTRALIA PTY. LTD.

178-184 Boundary Road, Braeside, Victoria 3195, Australia, TEL: (03) 9586-6300

PIONEER ELECTRONICS DE MEXICO S.A. DE C.V.

Blvd. Manuel Avila Camacho 138 10 piso Col.Lomas de Chapultepec, Mexico, D.F. 11000 TEL: 55-9178-4270

K002_Ru



Издано Pioneer Corporation.

© Pioneer Corporation, 2008.

Все права защищены.