



Подлежит использованию по назначению
в нормальных условиях
Срок службы : 7 лет

Если у вас есть предложения или вопросы, касающиеся изделий
корпорации Samsung, свяжитесь с
информационным центром Samsung.

8-800-200-0400
www.samsung.ru

AH68-02059P(REV:01)

MAX-DA54
MAX-DA55

КОМПАКТНАЯ МИНИ-СИСТЕМА НА 3 DVD-ДИСКА С USB-ПОРТОМ

ВОСПРОИЗВЕДЕНИЕ DVD-, CD-, MP3-CD-,
CD-R-, CD-RW-ДИСКОВ

Руководство пользователя

Откройте новые возможности

Благодарим вас за приобретение изделия
Samsung. Для получения более полного
обслуживания зарегистрируйте ваше
изделие на веб-сайте

www.samsung.com/global/register

Предупреждения по технике безопасности



ВНИМАНИЕ
ОПАСНОСТЬ ПОРАЖЕНИЯ ЭЛЕКТРИЧЕСКИМ ТОКОМ. НЕ ОТКРЫВАТЬ

ВО ИЗБЕЖАНИЕ ПОРАЖЕНИЯ ЭЛЕКТРИЧЕСКИМ ТОКОМ, НЕ СНИМАЙТЕ ЗАДНЮЮ КРЫШКУ. ВНУТРИ НЕТ ДЕТАЛЕЙ, ОБСЛУЖИВАЕМЫХ ПОЛЬЗОВАТЕЛЕМ. ДЛЯ ТЕХНИЧЕСКОГО ОБСЛУЖИВАНИЯ ОБРАЩАЙТЕСЬ К КВАЛИФИЦИРОВАННОМУ СПЕЦИАЛИСТУ.

ЛАЗЕРНОЕ ИЗДЕЛИЕ КЛАССА 1

- Этот символ указывает, что внутри данного изделия имеются детали, находящиеся под опасным напряжением, которое может привести к поражению электрическим током.
- Этот символ указывает, что в документации на изделие имеется важная инструкция по его использованию или обслуживанию.

ЛАЗЕРНОЕ ИЗДЕЛИЕ КЛАССА 1

Данный проигрыватель компакт-дисков отнесен к лазерным устройствам класса 1 (CLASS 1 LASER).

Использование органов регулировки или выполнение процедур, не описанных в данном Руководстве может привести к опасному облучению лазером.

ВНИМАНИЕ - НЕВИДИМОЕ ЛАЗЕРНОЕ ИЗЛУЧЕНИЕ. ПРИ СНЯТИИ КОЖУХА И ОТКЛЮЧЕНИИ БЛОКИРОВОЧНЫХ КОНТАКТОВ ИЗБЕГАЙТЕ ПОПАДАНИЯ ПОД ЛУЧ ЛАЗЕРА.

ПРЕДУПРЕЖДЕНИЕ

Во избежание пожара или поражения электрическим током не допускайте попадания данного изделия под дождь или в условия высокой влажности.

ВНИМАНИЕ

- Аппарат не следует подвергать воздействию жидкостей, на него не стоит ставить предметы, заполненные жидкостью, например вазы.
- Сетевая вилка используется в качестве устройства для отсоединения от сети питания. Она должна все время находиться в легкодоступном месте.



АЯ46

“Настоящий продукт маркирован знаком соответствия на основании сертификата соответствия, выданного органом по сертификации-Ростест-Москва”

Правильная утилизация данного устройства (Утилизация электрического и электронного оборудования)

(Применяется в странах Европейского Союза и других странах Европы, в которых существует система разделения отходов)

Данная маркировка, имеющаяся на изделии или указанная в руководстве, указывает на то, что по истечении срока службы устройство не следует выбрасывать с другим бытовым мусором. Чтобы предотвратить возможное вредное воздействие на окружающую среду или здоровье человека от неконтролируемой утилизации отходов, отделите его от другого вида отходов для соответствующей переработки и повторного использования в качестве сырья.

Пользователю следует обратиться к продавцу в место приобретения изделия или в местные органы управления для уточнения места и способа безопасной для окружающей среды утилизации.

Корпоративным пользователям следует обратиться к поставщику и уточнить условия договора о покупке. Данное изделие не следует утилизировать вместе с другими производственными отходами.



Предостережения

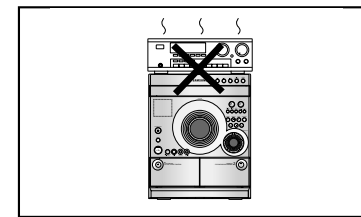
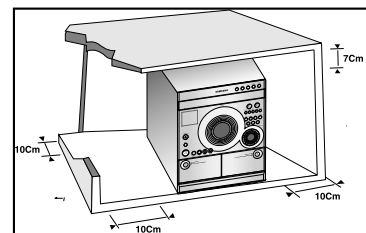

Убедитесь, что система электропитания в вашем доме соответствует маркировке, расположенной на задней панели вашего проигрывателя. Установите проигрыватель горизонтально на подходящей для этого поверхности так, чтобы вокруг осталось свободное пространство достаточное для вентиляции (7-10 сантиметров). Убедитесь, что вентиляционные отверстия ни чем не закрыты. Ничего не устанавливайте на верхнюю панель проигрывателя. Не ставьте проигрыватель на усилители или другое оборудование, которое может нагреваться. Перед перемещением проигрывателя убедитесь, что лоток диска пуст. Проигрыватель разработан для продолжительного использования. При выключении DVD-проигрывателя в режим ожидания подача электропитания не прекращается. Для полного отключения проигрывателя от электросети, вытащите вилку из электрической розетки, особенно если вы планируете не использовать устройство долгое время.

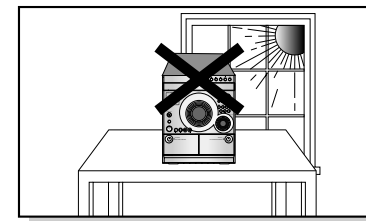
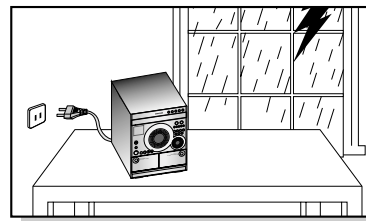

Во время грозы вынимайте вилку из электрической розетки. При молниях скачки напряжения могут повредить устройство.

Не подвергайте устройство воздействию прямого солнечного света или источников тепла. Это может привести к перегреву устройства и его выходу из строя.

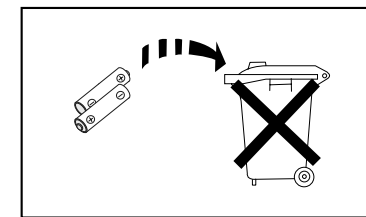
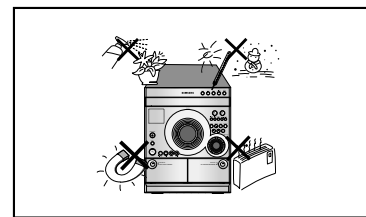

Берегите проигрыватель от воздействия влаги (например, вазы), чрезмерного нагревания, а также от оборудования, генерирующего сильные магнитные или электрические поля (например, динамики). В случае сбоев в работе проигрывателя отключите шнур электропитания от электросети. Ваш проигрыватель не предназначен для промышленного применения. Используйте прибор исключительно в личных целях. Хранение дисков или проигрывателя при низкой температуре может привести к образованию конденсата. После транспортировки проигрывателя в зимнее время, дайте устройству нагреться до комнатной температуры около двух часов перед его использованием.

Батареи, используемые в настоящем устройстве, содержат вредные для окружающей среды химические вещества. Не допускайте попадания батарей в бытовой мусор.

RUS

ПОДГОТОВКА



Функции

● Проигрывание нескольких дисков, FM-радиоприемник, кассетная дека

Система MAX-DA54/DA55 сочетает в одном устройстве удобство проигрывания нескольких дисков (включая форматы DVD, CD, MP3-CD, CD-R, CD-RW, DivX, JPEG и DVD-R/RW) с полноценным FM-радиоприемником, кассетной декой и USB-портом.

● Функция сохранения телевизионного экрана

Система MAX-DA54/DA55 автоматически увеличивает и уменьшает яркость телевизионного экрана после трех минут нахождения в режиме останова.

Через 20 минут нахождения в режиме сохранения телевизионного экрана система MAX-DA54/DA55 автоматически переходит в режим энергосбережения.

● Функция энергосбережения

Система MAX-DA54/DA55 автоматически отключается после 20 минут ожидания в режиме останова (только для USB и DVD)..

● Настраиваемый экран телевизора

Система MAX-DA54/DA55 позволяет вам выбирать во время воспроизведения фотографий JPEG или DVD понравившиеся изображения и устанавливать их в качестве фона.



Благодаря технологии звука Dolby Digital surround и видеокompрессии MPEG-2 диски формата DVD (**Digital Versatile Disc**) обеспечивают звучание и изображение фантастического качества. Теперь вы можете наслаждаться реалистичными эффектами у себя дома, как если бы вы посетили кинотеатр или концертный зал.



DVD-проигрыватели и DVD-диски кодируются для использования в определенных регионах. Для воспроизведения дисков необходимо чтобы региональные коды совпадали. Диск не будет воспроизведен, если коды не совпадут. Региональный номер вашего проигрывателя находится на его задней панели. Ваш DVD-проигрыватель сможет проигрывать только диски, маркированные соответствующими региональными кодами.

Защита от копирования

- Многие DVD-диски защищены от копирования. В связи с этим ваш DVD-проигрыватель следует подключать непосредственно к телевизору, а не к видеомагнитофону. При подключении к видеомагнитофону, защищенные от копирования DVD-диски будут воспроизводиться с искаженным изображением.
- Этот прибор содержит технологию защиты авторских прав, которая защищена формулой изобретения на способ некоторых патентов США, а также другими правами на интеллектуальную собственность корпорации Macrovision и других владельцев авторских прав. Использование этой технологии защиты авторских должно быть одобрено корпорацией Macrovision. Без особого на то разрешения корпорации Macrovision, использование технологии допускается только для домашнего или другого ограниченного просмотра. Модификация или разбор устройства запрещены.

3



Содержание

● ПОДГОТОВКА	
Меры предосторожности	1
Меры предосторожности	2
Функции	3
Описание	5
● ПОДКЛЮЧЕНИЯ	
Подключение динамиков	9
Подключение к телевизору	10
Функция построчной (прогрессивной) развертки P.SCAN	12
Подключение внешних устройств	13
Подключение FM-антенны	14
Настройка часов	15
● РЕЖИМЫ РАБОТЫ	
Воспроизведение дисков	16
Воспроизведение компакт-дисков с файлами формата MP3 и WMA	17
Воспроизведение файлов JPEG	18
Воспроизведение файлов формата DivX	19
Воспроизведение медиафайлов с USB-накопителей	21
Отображение информации о диске	23
Ускоренное или замедленное воспроизведение	24
Пропуск сцен и песен	25
Функция выбора угла просмотра	26
Повторное воспроизведение	27
Повторное воспроизведение фрагмента (от A до B)	29
Функция масштабирования	30
Выбор языка звуковой дорожки и субтитров	31
Перемещение к определенной сцене или песне	32
Использование меню диска	33
Использование меню композиции	34
● НАСТРОЙКИ	
Установить язык	35
Перечень языковых кодов	36
Настройка формата экрана телевизора	37
Настройка родительского контроля (уровня оценок)	39
Установка пароля	40
Настройка фонового изображения	41
Настройка функции DRC (Dynamic Range Compression)	43
Настройка синхронизации аудио- и видеосигнала	44
● РАБОТА В РЕЖИМЕ РАДИО	
Прослушивание радио	45
Предварительная настройка радиостанций	46
● Кассетная дека	
Прослушивание кассеты	47
● ПРОЧЕЕ	
Запись с компакт-диска	49
Запись радиопрограмм	51
Функция записи с компакт-диска	52
Таймер	53
Отмена функции таймера	54
Функция Power Sound	55
Функция Power Bass	55
Функция звукового режима SOUND MODE	56
Функции таймера отключения и функция отключения звука	57
Функция ДЕМО/Функция ПОДСВЕТКА	58
Подключение наушников и микрофона, функция управления тональностью	59
Меры предосторожности при обращении с компакт-дисками	60
Перед обращением в сервисный центр	61
Примечания к компакт-дискам	63
Используемые термины	64
характеристики	65
Устройства, поддерживаемые USB-портом	66

RUS
ПОДГОТОВКА

4



Описание

—Передняя панель—

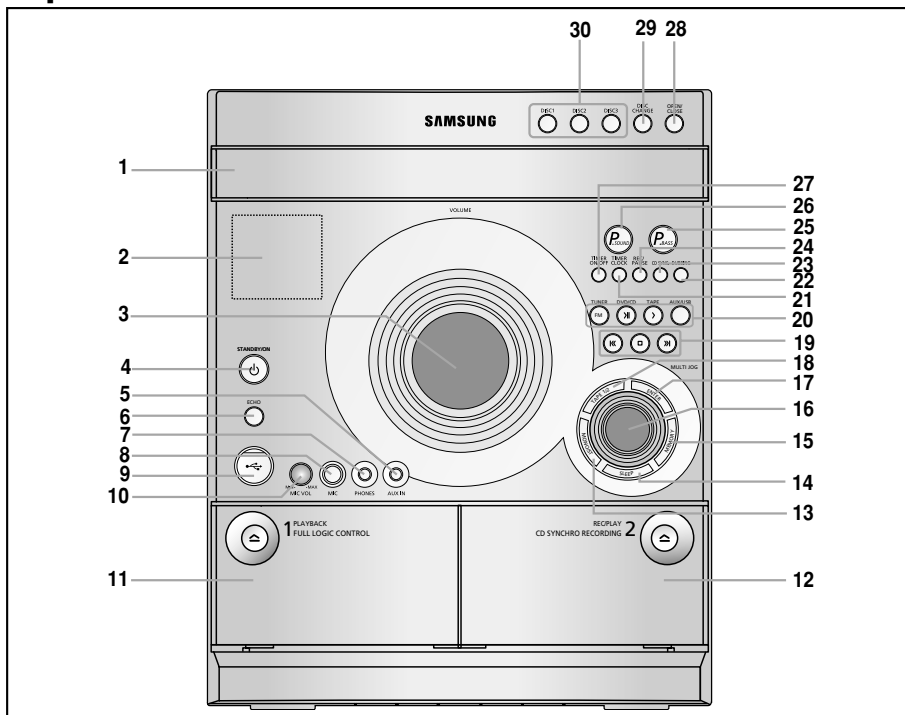

- | | |
|---|---|
| <ol style="list-style-type: none"> 1. ОТСЕК КОМПАКТ-ДИСКОВ 2. ДИСПЛЕЙ 3. РЕГУЛИРОВКА ГРОМКОСТИ 4. РЕЖИМ ОЖИДАНИЯ/ ВКЛЮЧЕНИЕ 5. ГНЕЗДО ДЛЯ ПОДЛЮЧЕНИЯ ДОПОЛНИТЕЛЬНЫХ УСТРОЙСТВ 6. ЕСНО 7. ГНЕЗДО ДЛЯ ПОДКЛЮЧЕНИЯ НАУШНИКОВ 8. МИКРОФОН 9. USB-разъем 10. ЧУВСТВИТЕЛЬНОСТЬ МИКРОФОНА 11. КАССЕТНАЯ ДЕКА 1 12. КАССЕТНАЯ ДЕКА 2 13. FM МОНО/СТЕРЕО 14. АВТОВЫКЛЮЧЕНИЕ 15. ПАМЯТЬ ТЮНЕРА 16. СЕЛЕКТОР MULTI JOG 17. Ввод | <ol style="list-style-type: none"> 18. КАССЕТА 1/2 19. КНОПКИ ПОИСКА, КНОПКА РЕЖИМА НАСТРОЙКИ НА ЧАСТОТУ ИЛИ ОСТАНОВА. 20. FM-ТЮНЕР КАССЕТА DVD/CD ДОПОЛНИТЕЛЬНОЕ УСТРОЙСТВО <p>Функция</p> <ol style="list-style-type: none"> 21. ТАЙМЕР/ЧАСЫ 22. ПЕРЕЗАПИСЬ 23. СИНХРО-ЗАПИСЬ С КОМПАКТ-ДИСКА 24. ЗАПИСЬ/ПАУЗА 25. МОЩНЫЕ БАСЫ 26. МОЩНЫЙ ЗВУК 27. ВКЛ/ВЫКЛ ТАЙМЕРА 28. ОТКРЫТЬ/ЗАКРЫТЬ ОТСЕК КОМПАКТ-ДИСКОВ 29. СМЕНА КОМПАКТ-ДИСКА 30. КНОПКИ ВЫБОРА КОМПАКТ-ДИСКА |
|---|---|

—Задняя панель.—

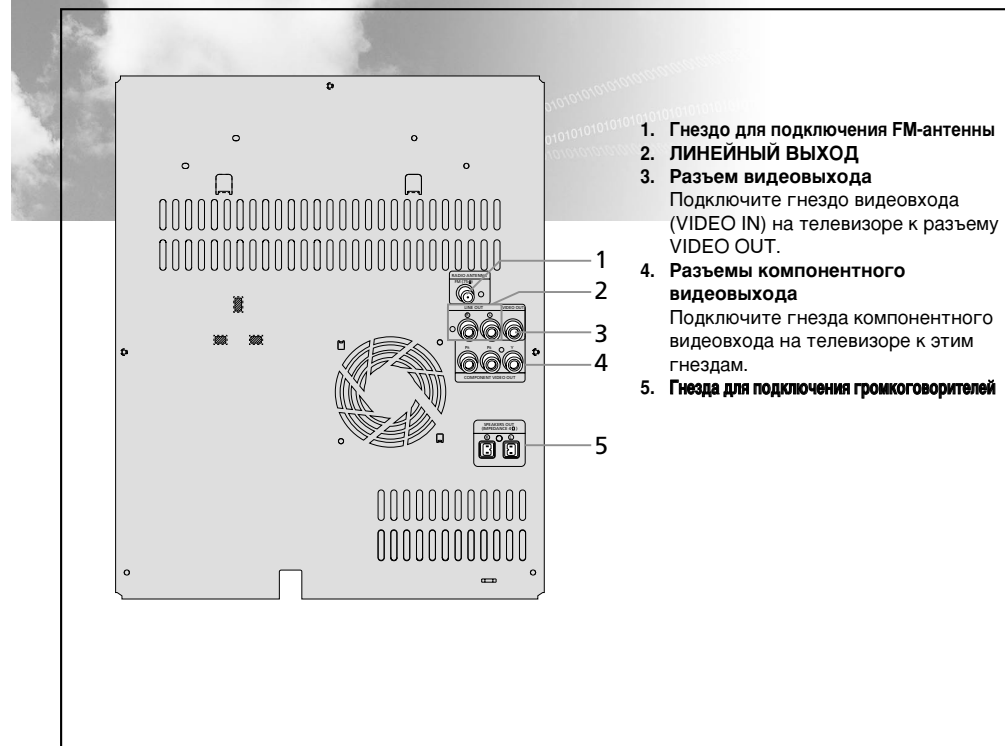

1. Гнездо для подключения FM-антенны
2. ЛИНЕЙНЫЙ ВЫХОД
3. Разъем видеовыхода
Подключите гнездо видеовыхода (VIDEO IN) на телевизоре к разъему VIDEO OUT.
4. Разъемы компонентного видеовыхода
Подключите гнезда компонентного видеовыхода на телевизоре к этим гнездам.
5. Гнезда для подключения громкоговорителей

Принадлежности



ПОДГОТОВКА

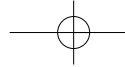

Описание

RUS

ПОДГОТОВКА

— Пульт дистанционного управления (ДУ) —

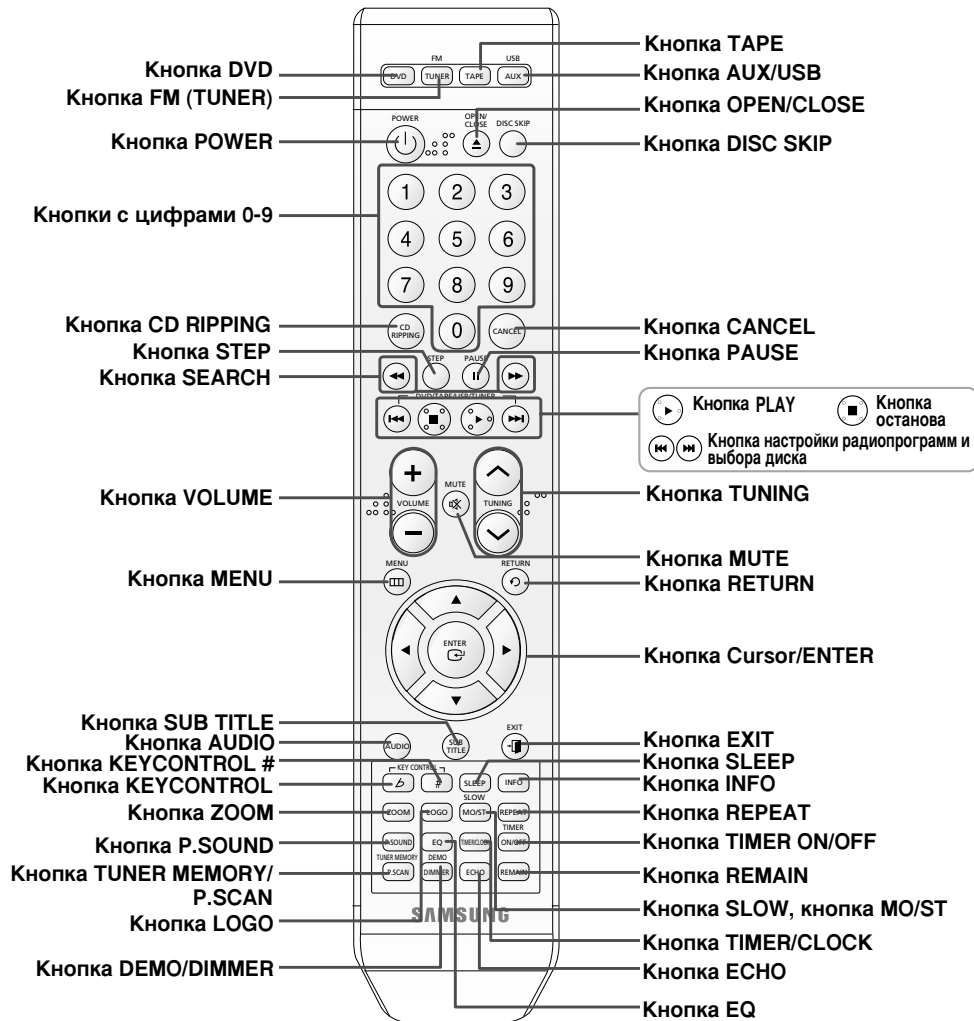

Установка батарей в пульт дистанционного управления



Внимание

- Следуйте следующим предостережениям во избежание протекания или повреждения батарей:
- При установке батарей в пульт дистанционного управления строго соблюдайте полярность ("плюс" к "плюсу", "минус" к "минусу").
 - Используйте только указанный тип батарей. Похожие батареи могут отличаться напряжением.
 - Всегда меняйте обе батареи одновременно.
 - Не подвергайте батареи воздействию тепла или огня.

Дальность действия пульта дистанционного управления

Пульт дистанционного управления действует на расстоянии до 7 метров (23 фута) по прямой линии. Также пульт может работать под горизонтальным углом к сенсору удаленного управления до 45°.

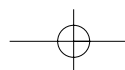
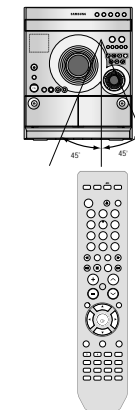



Подключение динамиков

Перед установкой или перемещением устройства убедитесь, что электропитание отключено, а шнур отсоединен.

Клеммы для подключения акустических систем расположены на задней панели системы.

На корпусе системы имеются две клеммы:

- ♦ для левого динамика (обозначена буквой L)
- ♦ для правого динамика (обозначена буквой R)

Для достижения качественного звучания правильно соедините провода динамиков с клеммами на системе.

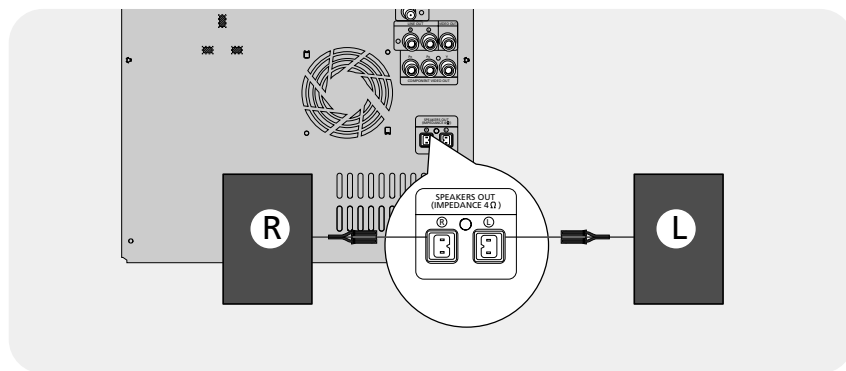

Положение DVD-проигрывателя

- Поместите устройство на полку стойки, полку шкафа, или в телевизионную тумбу.

Динамики **L R**

- Поместите динамики лицевой стороной к месту прослушивания, под углом (около 45°) в вашу сторону.
- Установите динамики на высоте вашего уха.

Указания по установке динамиков

- Установка вблизи нагревательных приборов, под прямыми лучами солнца или в местах с повышенной влажностью может вызвать ухудшение характеристик динамиков.
- Не вешайте динамики на стену, не ставьте их на высоких стойках или в других ненадежных местах для предотвращения случаев их поломки из-за падения.
- Не ставьте динамики вблизи телевизора или монитора компьютера. Динамики вблизи телевизора или монитора компьютера могут влиять на качество их изображения.



Подключение к телевизору

Перед установкой или перемещением этого устройства обязательно отключите шнур питания.

Способ 1

Используя разъем видеовыхода VIDEO OUT

- 1 Подключите разъем видеовыхода VIDEO OUT на проигрывателе к разъему видеовхода VIDEO IN на вашем телевизоре.
- 2 Нажмите на пульте дистанционного управления телевизором кнопку TV/VIDEO для его переключения в режим просмотра VIDEO.

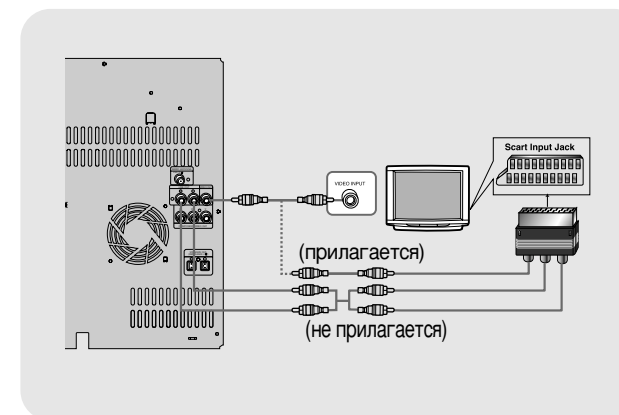

Примечание

- Композитный видеосигнал: видеосигнал, состоящий из сигнала яркости (Y) и сигнала цветности (C).
- SCART (выход RGB) не поддерживает режим прогрессивной развертки.



Подключение к телевизору (продолжение)

Перед установкой или перемещением этого устройства обязательно отключите шнур питания.

Способ 2 Компонентный видеосигнал

Используйте этот способ, если ваш телевизор имеет гнезда Pr, Pb и Y.

Если ваш телевизор оснащен компонентным видеовходом, подключите с помощью компонентного видеокабеля гнезда Pr, Pb и Y на задней панели системы к соответствующим гнездам на телевизоре.

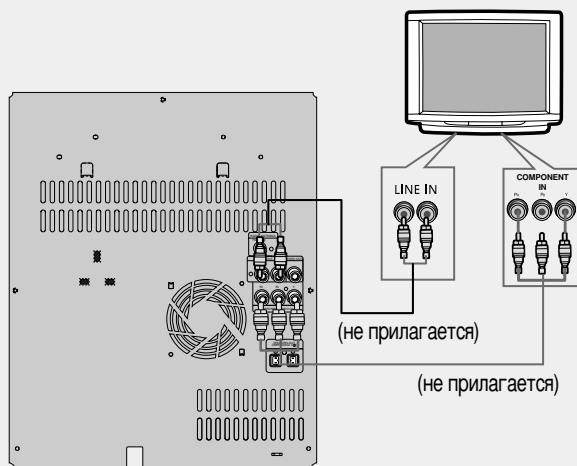

Функция построчной (прогрессивной) развертки P.SCAN

В отличие от обычной чересстрочной развертки, в которой целое изображения формируют два поля (нечетные и четные строки развертки), построчное сканирование использует одно поле (все строки отображаются за один проход) для создания чистого и детализированного изображения без видимых полос развертки.

В режиме останова нажмите и удержите на 5 секунд кнопку P.SCAN на пульте дистанционного управления.

- Нажатие и удержание кнопки на 5 секунд будет попеременно переключать режимы построчной и чересстрочной развертки.

Что такое построчная (не чересстрочная) развертка?

Чересстрочная развертка (1 кадр = 2 поля)	Построчная развертка (полный кадр)
<p>В видеосигнале с чересстрочной разверткой кадр состоит из двух чересстрочных полей (нечетного и четного), где каждое поле содержит через одну горизонтальные линии кадра. Нечетное чересстрочное поле отображается первым, затем отображается четное поле, заполняя оставшиеся промежутки и формируя целый кадр. Каждый кадр отображается каждые 1/25 секунды и содержит два чересстрочных поля. Таким образом, каждое из 50 полей отображается каждые 1/50 секунды. Метод чересстрочной развертки предназначен для записи неподвижных объектов.</p>	<p>При построчной развертке полный кадр видеоизображения сканируется непрерывно сверху вниз, линия за линией. При этом полное изображение формируется за один раз, в отличие от чересстрочной развертки, где изображение формируется серией проходов. Для работы с движущимися объектами желателен метод построчной развертки.</p>

Примечание

- Эта функция работает только с телевизорами, оснащенными компонентными видеовходами (Y, Pr, Pb), которые поддерживают построчное видеоизображение. Функция не работает с телевизорами, имеющими обычные компонентные входы, например с телевизорами, имеющими не построчную развертку.
- Также эта функция может не работать с некоторыми моделями телевизоров различных производителей.

RUS

ПОДКЛЮЧЕНИЕ

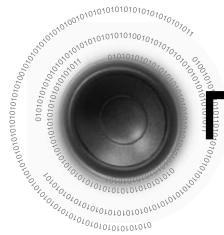

Подключение внешних устройств

Подключение внешних аналоговых устройств

Например, такие аналоговые устройства, как видеомаягнитофон, видекамера и телевизор.

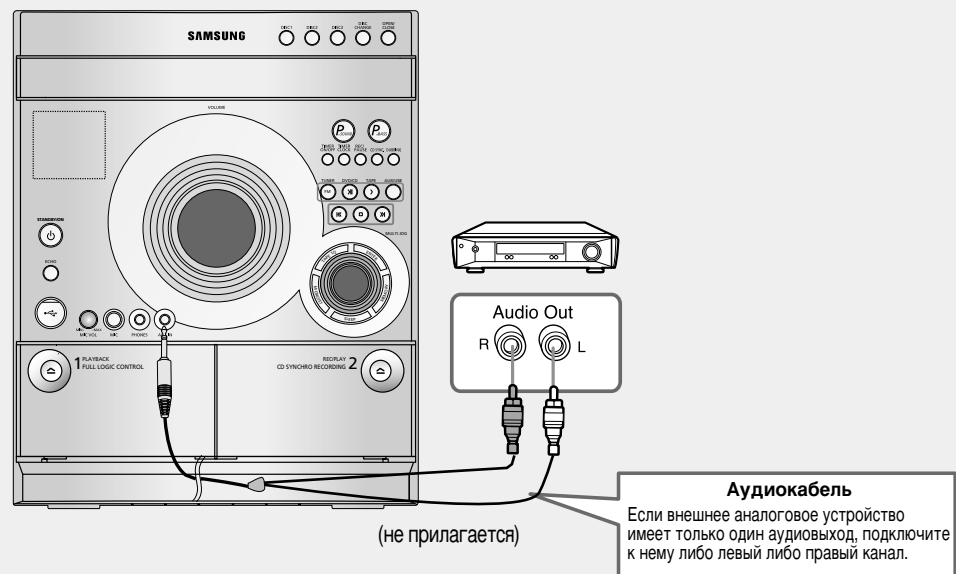

- 1 Подключите аудиовход на DVD-проигрывателе к аудиовыходу на внешнем аналоговом устройстве.
 - Убедитесь, что цвета разъемов соответствуют друг другу.
- 2 Нажмите кнопку **AUX** для выбора внешнего источника.
 - На дисплее отобразится "AUX".

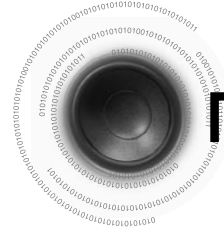

Подключение FM-антенны

RUS

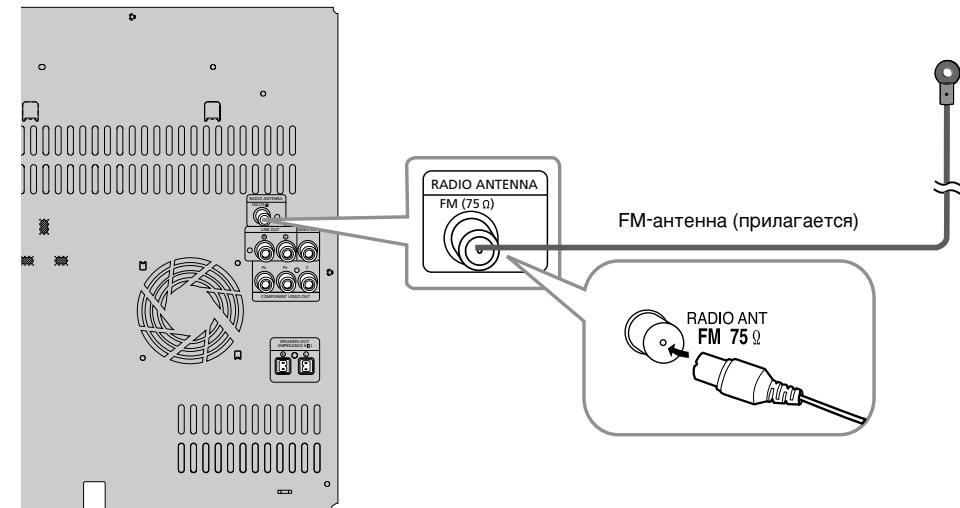

- 1 Подключите прилагаемую FM-антенну к коаксиальному гнезду FM (75 Ω).
- 2 Медленно перемещайте антенну в пространстве, пока вы не найдете положение с наилучшим качеством приема. Затем закрепите антенну на стене или другой жесткой поверхности.

Примечание • Это устройство не принимает радиосигналы в диапазоне AM (амплитудная модуляция).

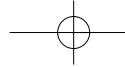

Настройка часов

В каждом случае у вас будет несколько секунд для выбора настроек. Если вы не успели сделать настройку, вам может понадобиться повторить свои действия.

1 Включите мини-систему, нажав кнопку **POWER**.

2 Нажмите кнопку **TIMER/CLOCK** два раза.

3 Нажмите кнопку **ENTER**. Начиная мигать показания часов.

4 После установки показаний часов нажмите кнопку **ENTER**. Начиная мигать показания минут.

5 После установки показаний минут нажмите кнопку **ENTER**.

Примечание

• Нажав кнопку **TIMER/CLOCK**, можно отобразить на дисплее текущее время даже при использовании любой другой функции.

- увеличить показания часов ►
- уменьшить показания часов ◀

- На дисплее отобразится "TIMER".
- Текущее время теперь установлено.

Примечание

- Вы также можете использовать многофункциональный переключатель Multi-Jog вместо кнопок ◀ ► в шагах 3,4.

Проверка оставшегося времени

Нажмите кнопку **REMAIN**.

- Для проверки общего времени и оставшегося времени воспроизведения раздела или композиции.

При каждом нажатии кнопки **REMAIN**

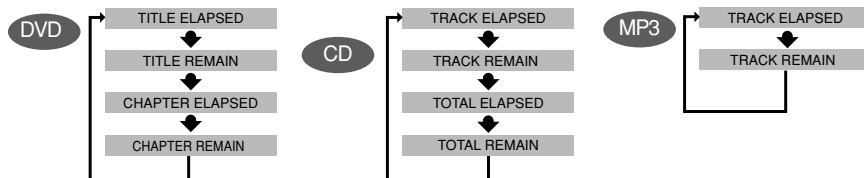

Воспроизведение дисков

RUS

Выбор диска в карусельном лотке

Чтобы выбрать диск, нажмите соответствующую кнопку - **DISC** (1, 2, 3) передней панели или нажимайте кнопку **DISC SKIP** пульта ДУ, пока не начнет мигать индикатор выбранного диска

В результате: Все диски будут проигрываться по кругу, начиная с выбранного.

- Если выбрать **DISC** (1, 2, 3), когда вы слушаете радио или запись на кассете, мини-система автоматически переключается в режим прослушивания дисков.
- Если в выбранном лотке нет диска, автоматически начнется воспроизведение следующего диска.

DVD CD

- Воспроизведение начнется автоматически.

MP3 JPEG DivX

- Воспроизведение начнется автоматически.
- Если телевизор включен, на его экране появится список файлов MP3 с компакт-диска.



Примечание

- Первоначальный экран может быть разным в зависимости от содержания диска.
- Некоторые компакт-диски с MP3 могут не воспроизводиться, в зависимости от режима записи.
- Список содержания компакт диска зависит от формата записанных на него MP3-файлов.

Во время воспроизведения нажмите кнопку **STOP** для его останова.

- При одиночном нажатии положение останова сохранится в памяти. Если нажать кнопку **PLAY** (►) воспроизведение возобновится с положения останова. Эта функция работает только с DVD-дисками.
- При двойном нажатии отобразится надпись "STOP". После нажатия кнопки **PLAY** (►) воспроизведение начнется с начала.

Во время воспроизведения нажмите кнопку **PAUSE** для его временного останова.

- Для возобновления воспроизведения нажмите кнопку **PLAY** (►) еще раз.

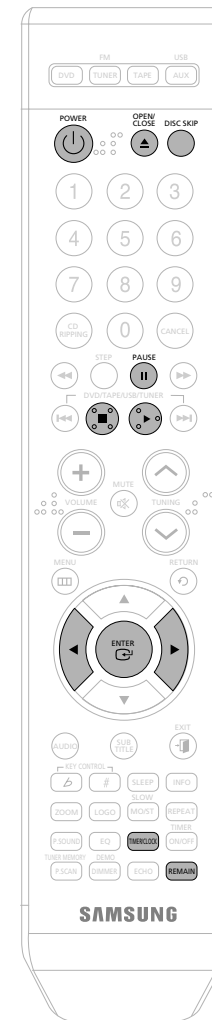

РЕЖИМЫ РАБОТЫ

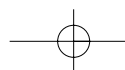
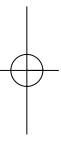



Воспроизведение компакт-дисков с файлами формата MP3 и WMA



1 Загрузите компакт-диск с файлами MP3 и WMA.

- Появится меню MP3/WMA и воспроизведение начнется.
- Отображение меню зависит от диска с файлами MP3 и WMA.
- Файлы WMA защищенные технологией DRM (защита авторских прав на цифровые произведения) воспроизводиться не смогут.

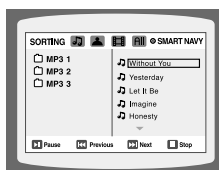

2 В режиме останова используйте кнопки ◀▶▲▼ для выбора альбома, а затем нажмите кнопку ENTER.

- Используйте для выбора дорожки. ▲▼

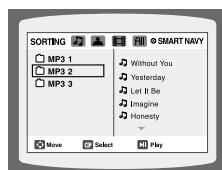

3 Для смены альбома воспользуйтесь кнопками ◀▶▲▼, а затем нажмите кнопку ENTER.

- Для выбора другого альбома и дорожки, повторите вышеуказанные шаги 2 и 3.





4 Для останова воспроизведения нажмите кнопку STOP.

Примечание





- Некоторые компакт-диски с файлами MP3/WMA могут не воспроизводиться, в зависимости от режима записи.
- Список содержания компакт диска зависит от формата записанных на него файлов MP3 и WMA.

Воспроизведение файлов определенного типа,

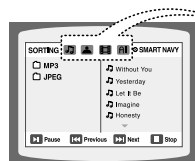
Нажмите кнопки ◀▶▲▼ в режиме останова и выберите из верхней части меню желаемый значок.

- Для воспроизведения только музыкальных файлов выберите значок .
- Для воспроизведения только графических файлов выберите значок .
- Для воспроизведения только видеофайлов выберите значок .
- Для выбора всех файлов выберите значок .



-  • Значок музыкального файла
-  • Значок графического файла
-  • Значок видеофайла
-  • Значок всех файлов



Воспроизведение файлов JPEG



Снимки с цифрового фотоаппарата или видеокамеры можно записать на компакт-диск и затем просмотреть на этом DVD-проигрывателе.

Функция поворота и отражения

Нажмите кнопки со стрелками ▲, ▼, ◀, ▶ во время воспроизведения.

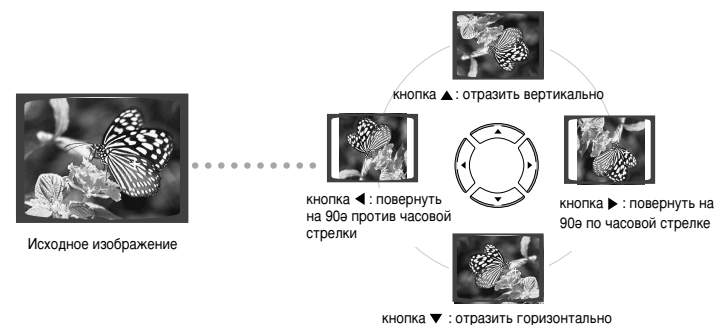



Воспроизведение файлов формата DivX

Перемещение вперед и назад

Во время воспроизведения нажмите кнопку **◀◀ ▶▶**.

- При каждом нажатии кнопки **▶▶** выбирается следующий файл, если их на диске более двух.
- При каждом нажатии кнопки **◀◀** выбирается предыдущий файл, если их на диске более двух.

Ускоренное воспроизведение

Нажмите кнопку **◀◀ ▶▶**.

- При каждом нажатии кнопки во время воспроизведения, его скорость меняется в соответствии с нижеследующим:

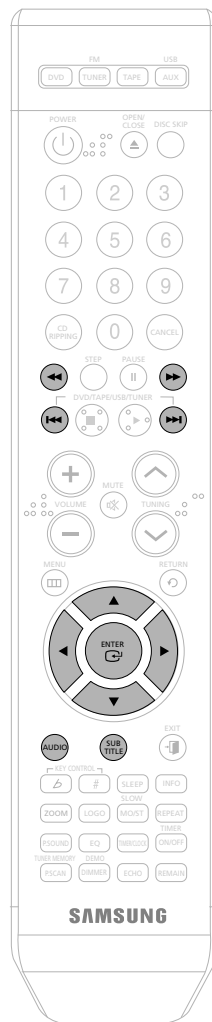
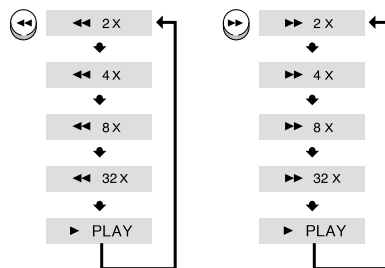

Функция пропуска 5-ти минут

Во время воспроизведения нажмите кнопку **◀, ▶**.

- При каждом нажатии кнопки **▶** будут пропущены следующие 5 минут.
- При каждом нажатии кнопки **◀** будут пропущены предыдущие 5 минут.

Отображение субтитров

Нажмите кнопку **SUBTITLE**.

- При каждом нажатии кнопки, будут по очереди выбираться режимы **"SUBTITLE ON"** и **"SUBTITLE OFF"**.
- Если на диске находится один файл субтитров, он будет воспроизведен автоматически.
- Поддерживаются до 8-ми языков субтитров.

Отображение аудио

Нажмите кнопку **AUDIO**.

- Если на диске находятся несколько аудиодорожек, вы сможете выбрать их.
- При каждом нажатии кнопки, будут по очереди выбираться режимы **"AUDIO (1/1, 1/2, ...)"** и **"⏏"**.

Примечание • Если на диске находится только один поддерживаемый язык, будет отображаться значок **"⏏"**.

Таблица характеристик формата DivX

Поддержка формата DivX

Файлы AVI используются для хранения аудио- и видеоданных. Они должны быть сохранены на компакт-диске в формате ISO 9660.

		Спецификация
Совместимость видео	DivX3.11	Вплоть до последних версий
	WMV	WMV V1/V2/V3/V7
Совместимость аудио	MP3	Постоянный поток данных: 80-320 кбит/с
	AC3	Постоянный поток данных: 128-448 кбит/с
	WMA	Постоянный поток данных: 56-160 кбит/с

Файлы MPEG содержащие DivX могут делиться на видео и аудио.

- **Совместимость видео:** Поддерживаются все версии формата DivX выше 3.11 (включая последнюю версию 5.1). Кроме того поддерживается формат XviD. Форматы WMV V1, V2, V3 и V7 возможны.
- **Совместимость аудио:** Поддерживаются файлы MP3 с потоком данных от 80 до 320 кбит/с, файлы AC3 - от 128 до 448 кбит/с и файлы WMA от 56 до 160 кбит/с.
- **Дополнительно к субтитрам** это устройство поддерживает текстовый формат (SMI).

- Примечание**
- При проигрывании дисков формата DivX, вы можете воспроизводить только файлы с расширением AVI.
 - Среди доступных аудиоформатов DivX, формат DTS не поддерживается.
 - Файлы формата WMV версии V8 не поддерживаются.
 - При записи файла субтитров на компакт-диск на вашем компьютере убедитесь, что он записан как файл SMI.



Воспроизведение медиафайлов с USB-накопителей

Используя функцию USB, вы имеете возможность подключить такие внешние USB-накопители, как MP3-плееры и Flash-накопители, для воспроизведения записанных на них файлов.

1 подключите USB-кабель.

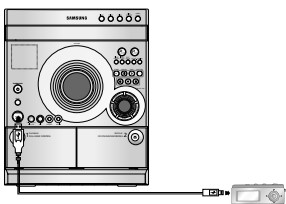

2 для выбора режима USB нажмите на пульте дистанционного управления кнопку "USB/AUX".

- На экране появится и затем исчезнет надпись "USB".
- На телевизоре появится экран USB SORTING и сохраненные файлы начнут воспроизводиться.

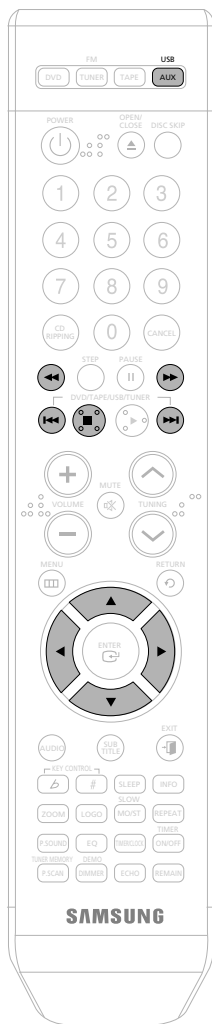

Для останова воспроизведения нажмите кнопку **STOP** (■).

Примечание

- Видеофайлы (форматов DivX, WMV, MPEG и т.д.) поддерживаются.
- Для предотвращения потери данных USB-устройства, перед отсоединением USB-кабеля выключите устройство или переключите его в другой режим.

Воспроизведение файлов на экране меню USB,

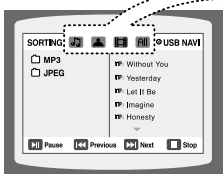

- Значок музыкального файла
- Значок графического файла
- Значок всех файлов
- Значок видеофайла

Нажмите кнопки ◀ ▶ ▲ ▼ в режиме останова и выберите из верхней части меню желаемый значок.

- Для воспроизведения только музыкальных файлов выберите значок
- Для воспроизведения только графических файлов выберите значок
- Для выбора всех файлов выберите значок
- Для воспроизведения только видеофайлов выберите значок

Перемещение вперед и назад

Во время воспроизведения нажмите кнопку **◀▶▶▶**.

- Если файлов больше одного, то когда Вы нажмете **▶▶▶**, будет выбран следующий файл.
- Если файлов больше одного, то когда Вы нажмете **◀◀◀**, будет выбран предыдущий файл.

Ускоренное воспроизведение

Для ускоренного проигрывания диска, во время его воспроизведения нажмите и удерживайте кнопку **◀◀** или **▶▶**.

- При каждом нажатии и удержании одной из кнопок, скорость воспроизведения будет меняться в соответствии с нижеследующим: 2x → 4x → 8x → 32x → Нормальное.

Совместимые устройства

1. USB-устройства, поддерживающие стандарт USB Mass Storage v1.0 (USB-устройства, работающие как извлекаемые диски в Windows 2000 (или более поздней версии)) без установки дополнительных драйверов).
2. MP3-плееры с жестким диском или flash-памятью в качестве носителя.
3. Цифровые фотоаппараты: протокол PTP не поддерживается.
 - Устройства, требующие при подключении к компьютеру дополнительной установки программ, не поддерживаются.
4. Жесткие диски и flash-накопители с интерфейсом USB, которые поддерживают стандарт USB2.0 или USB1.1.
 - При подключении устройств стандарта USB1.1, вы можете обнаружить различия в качестве звучания.
 - Для правильной работы подключаемого к системе жесткого диска убедитесь, что к нему подключен шнур внешнего питания.
5. Устройство чтения карт памяти с интерфейсом USB: устройства чтения карт памяти с одним или несколькими слотами.
 - Устройства некоторых производителей могут не поддерживаться.
 - При установке в устройство чтения нескольких карт памяти, могут возникнуть проблемы.

Поддерживаемые форматы

	Формат файла	Расширение файла	Поток данных	Версия	Разрешение в точках	Частота дискретизации
Статичное изображение	JPG	JPG .JPEG	-	-	640x480	-
Музыка	MP3	.MP3	80-384 кбит/с	-	-	44,1 кГц
	WMA	.WMA	56-128 кбит/с	V8	-	44,1 кГц
Фильмы	WMV	.WMV	4 Мбит/с	V1,V2,V3,V7 (V9 не поддерживается)	720x480	44,1-48 кГц
	DivX	.AVI,.ASF	4 Мбит/с	DivX3.11~DivX5.1,XviD	800x600	44,1-48 кГц

- Устройства, использующие файловую систему NTFS, не поддерживаются (поддерживается только файловая система FAT).

Функция USB этой системы поддерживает не все USB-устройства. Поддерживаемые устройства перечислены на странице 66.

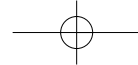

Отображение информации о диске

Вы можете просматривать на телевизоре информацию о воспроизводимом диске.

Нажмите кнопку **INFO**.

- При каждом нажатии кнопки, экран будет меняться, как указано ниже:



Экран исчезает



Экран исчезает



Экран исчезает

Примечание

- В зависимости от дисков, отображаемая информация о них может различаться.
- В зависимости от дисков, вы можете выбирать режим DOLBY DIGITAL или PRO LOGIC.

- **Что такое композиция?**
Фильм, записанный на DVD-диске.
- **Что такое раздел?**
Каждая композиция на DVD-диске делится на несколько меньших частей, которые называются разделами.
- **На экране телевизора появился значок !**
Появление этого значка на экране телевизора во время нажатия каких-либо кнопок означает, что соответствующая функция не применима к воспроизводимому диску.
- **Что такое дорожка (файл)?**
Часть видеофайла или музыкальный файл, записанный на компакт-диск.

Отображаемые значки

DVD	Значок DVD-диска	MP3	Значок CD-диска с файлами MP3	Значок дорожки (файла)	Значок языка аудиодорожки	Значок технологии DOLBY DIGITAL
CD	Значок CD-диска	Значок композиции	Значок оставшегося времени	Значок субтитров	Значок функции выбора угла просмотра	Значок формата DivX
Значок раздела	Значок повтора воспроизведения	Значок стереосигнала				



Ускоренное или замедленное воспроизведение

RUS

Ускоренное воспроизведение

DVD CD MP3

Нажмите и удержите кнопку .

- При каждом нажатии кнопки во время воспроизведения, его скорость будет меняться, как указано далее:

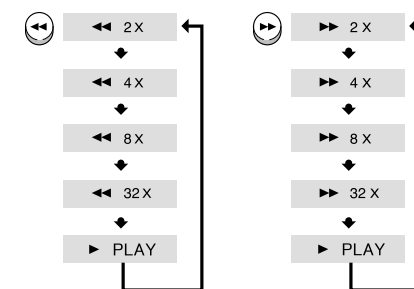

Замедленное воспроизведение

Нажмите кнопку **SLOW**.

- Каждый раз, когда во время воспроизведения нажимается эта кнопка, скорость воспроизведения изменяется следующим образом:



Примечание

- Обратное замедленное воспроизведение не работает с форматом DivX.
- Во время ускоренного воспроизведения дисков CD или MP3-CD, звук будет слышен на двойной скорости и не будет слышен на скоростях 4x, 8x и 32x.
- Также не будет слышно звука при замедленном и пошаговом воспроизведении.

РЕЖИМЫ РАБОТЫ

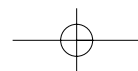

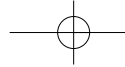

Пропуск сцен и песен

DVD MP3

Нажмите кнопку **⏮⏭** кратковременно.

- При каждом кратковременном нажатии кнопки во время воспроизведения, будет выбираться предыдущий или следующий раздел, дорожка или папка (файл).
- Но вы не сможете пропустить разделы непрерывно.

DVD



MP3



Воспроизведение кадра за кадром **DVD**

Нажмите кнопку **STEP**.

- Изображение продвигается на один кадр при каждом нажатии кнопки во время воспроизведения.

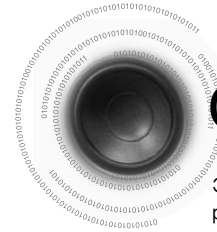

Функция выбора угла просмотра

RUS

Эта функция позволяет вам просматривать одну и ту же сцену под разными углами.

DVD

1 Нажмите кнопку **INFO**.

2 Нажмите кнопку **▶** для перемещения к значку функции выбора угла просмотра.



3 Нажмите кнопки **▲**, **▼** или цифровые кнопки для выбора желаемого угла.

- При каждом нажатии кнопки, угол будет меняться, как указано далее:

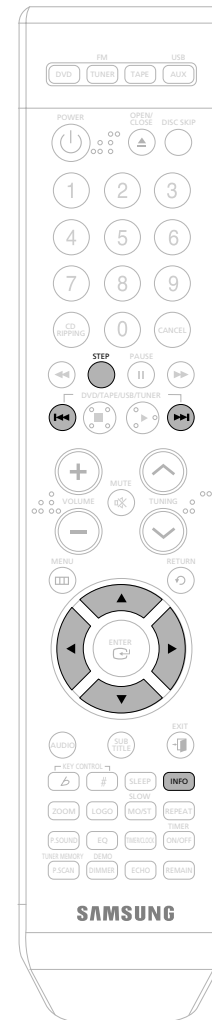
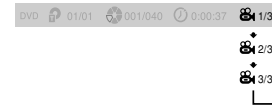

Примечание

- Функция выбора угла просмотра работает только с теми дисками, на которых изображение записано с разных углов.

РЕЖИМЫ РАБОТЫ

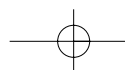
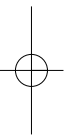

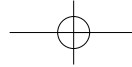

Повторное воспроизведение

Повторное воспроизведение позволяет вам повторно проигрывать один и тот же раздел, композицию, дорожку (песню) или папку (файл MP3).

RUS

DVD CD MP3 JPEG

Нажмите кнопку REPEAT.

- При каждом нажатии кнопки во время воспроизведения, режим повторного воспроизведения будет меняться, как указано далее:

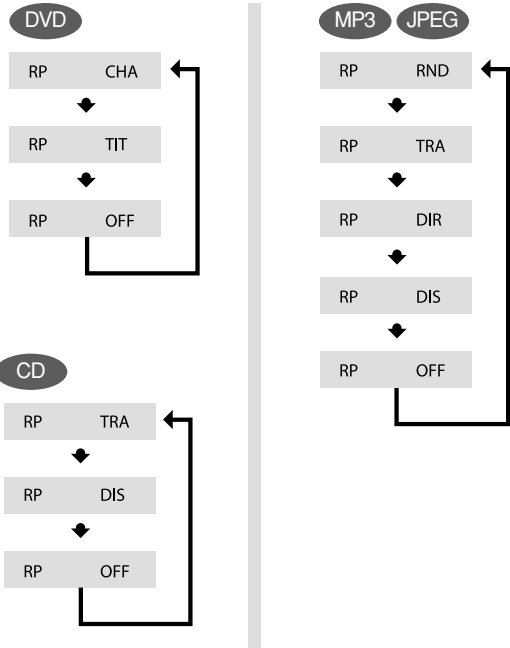

Параметры повторного воспроизведения

CHA (раздел)
Повторно воспроизводится выбранный раздел.

TIT (композиция)
Повторно воспроизводится выбранная композиция.

RND (случайное)
Дорожки воспроизводятся в случайном порядке. Воспроизводимая дорожка может воспроизвестись снова.

TRA (дорожка)
Повторно воспроизводится выбранная дорожка.

DIR
Повторно воспроизводятся все дорожки в выбранной папке.

DIS (диск)
Повторно воспроизводится весь диск

OFF
Повторное воспроизведение отменено.

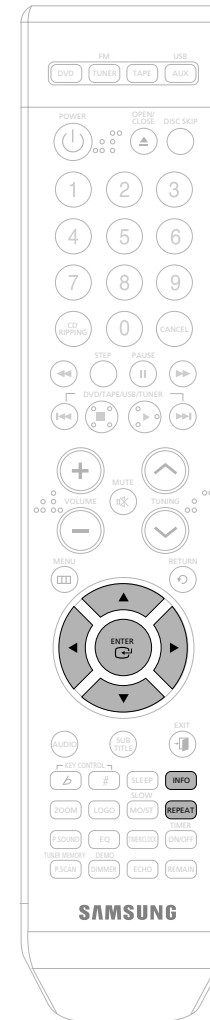

DVD CD

Выбор режима повторного воспроизведения на экране информации о диске

1 Нажмите кнопку **INFO** два раза.

- Для CD нажмите один раз кнопку INFO.



2 Нажмите кнопку **▶** для перемещения к значку повторного воспроизведения.



3 Нажмите кнопку **▼** для выбора желаемого режима повторного воспроизведения.



4 Нажмите кнопку **ENTER**.

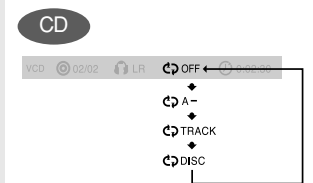

Примечание

- Для дисков с файлами MP3 и JPEG, вы не сможете выбрать режим повторного воспроизведения на экране информации о диске.

РЕЖИМЫ РАБОТЫ

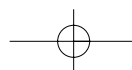

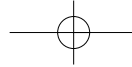

Повторное воспроизведение фрагмента (от А до В)

DVD CD

1 Нажмите кнопку **INFO** два раза.

2 Нажмите кнопку **▶** для перемещения к значку повторного воспроизведения (↻).

3 Нажмите кнопки **▲**, **▼** для выбора значения <A>, а затем нажмите кнопку **ENTER** в начале желаемого фрагмента.

При нажатии кнопки **ENTER** выбранная позиция сохраняется в памяти.

4 Нажмите кнопку **ENTER** в конце желаемого фрагмента.

Указанный фрагмент станет повторно воспроизводиться.

DVD ◀ EN 1/3 OFF/ 02 ↻ A-B
REPEAT: A-B

➤ Для возврата к нормальному воспроизведению, нажмите кнопку **▲**, **▼** до выбора значения **↻ OFF**.

- Функция повторного воспроизведения фрагмента не работает с дисками DivX, MP3 и JPEG.
- Функция масштабирования не работает с дисками формата DivX.

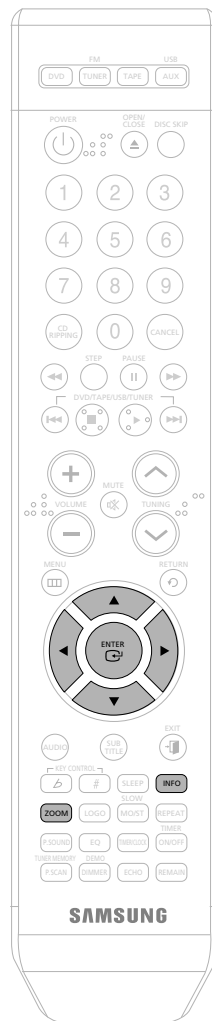

Функция масштабирования

RUS

Эта функция позволяет вам увеличивать определенный участок изображения.

Функция увеличения экрана (Screen Enlarge)

DVD

1 Нажмите кнопку **ZOOM**.

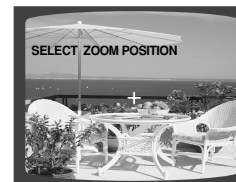

2 Нажмите кнопки **▲**, **▼**, **◀**, **▶** для перемещения к увеличиваемому участку изображения.



3 Нажмите кнопку **ENTER**.

- При каждом нажатии кнопки, уровень увеличения будет меняться, как указано далее:

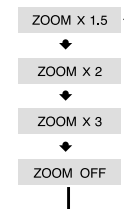

РЕЖИМЫ РАБОТЫ

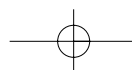

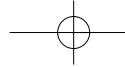

Выбор языка звуковой дорожки и субтитров

Функция выбора языка звуковой дорожки DVD

1 Нажмите кнопку **INFO** два раза.



2 Нажмите кнопки **▲**, **▼** или цифровые кнопки для выбора желаемого языка звуковой дорожки.

• В зависимости от количества языков на DVD-диске, при каждом нажатии кнопки будет выбираться другой язык звуковой дорожки (ENGLISH, SPAIN, JAPANESE и т.д.).



Функция выбора языка субтитров DVD

1 Нажмите кнопку **INFO** два раза.



2 Нажмите кнопку **▶** для перемещения к значку субтитров.



3 Нажмите кнопки **▼** или цифровые кнопки для выбора желаемых субтитров.

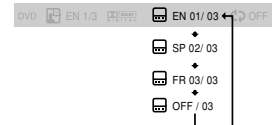

Примечание

- Для выбора языка субтитров вы можете использовать кнопку **SUBTITLE** на пульте дистанционного управления.
- В зависимости от дисков, функции выбора языка могут не работать.

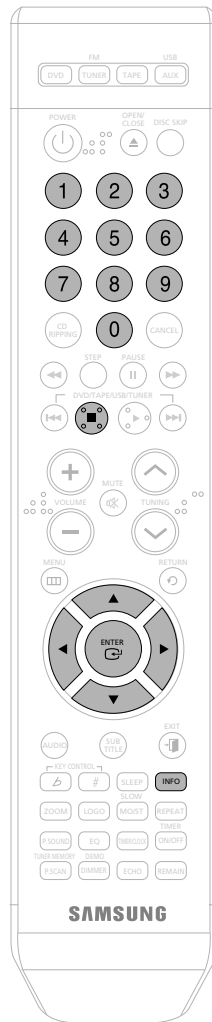

Перемещение к определенной сцене или песне

RUS

DVD CD

1 Нажмите кнопку **INFO**.

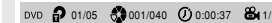

Перемещение к композиции или дорожке

2 Нажмите кнопки **▲**, **▼** или цифровые кнопки для выбора желаемой композиции или дорожки, а затем нажмите кнопку **ENTER**.



Перемещение к разделу

3 Нажмите кнопку **◀**, **▶** для перемещения к значку раздела.



Перемещение к разделу

4 Нажмите кнопки **▲**, **▼** или цифровые кнопки для выбора желаемого раздела, а затем нажмите кнопку **ENTER**.

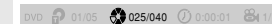

Перемещение к временной позиции

5 Нажмите кнопку **◀**, **▶** для перемещения к значку времени.



Перемещение к временной позиции

6 Нажмите цифровые кнопки для выбора желаемого значения времени, а затем нажмите кнопку **ENTER**.



MP3 JPEG

Нажимайте цифровые кнопки

- Выбранный файл будет воспроизведен.
- Перемещение по дискам MP3 и JPEG из экрана информации о диске невозможно.
- При воспроизведении дисков MP3 и JPEG, вы не сможете использовать кнопки **▲**, **▼** для перемещения папок. Для перемещения папки нажмите кнопку **■** (Стоп), а затем нажмите кнопки **▲**, **▼**.



Примечание

- Для перемещения к желаемой композиции, разделу или дорожке, вы можете нажать кнопку **◀▶▶▶** на пульте дистанционного управления.
- В зависимости от диска, перемещение к композиции или временной позиции может не работать.

РЕЖИМЫ РАБОТЫ

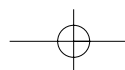

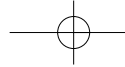

Использование меню диска

Вы можете использовать меню для выбора языка звуковых дорожек, профиля и т.д. Содержание меню различных DVD-дисков может отличаться.

DVD

1 В режиме останова нажмите кнопку **MENU**.



2 Нажмите кнопки **▲**, **▼** для перемещения к пункту "DISC MENU" и нажмите кнопку **ENTER**.

- При попытке выбора меню на диске, который его не поддерживает, на экране появится сообщение "This menu is not supported".



3 Нажмите кнопки **▲**, **▼**, **◀**, **▶** для выбора желаемого пункта.



4 Нажмите кнопку **ENTER**.

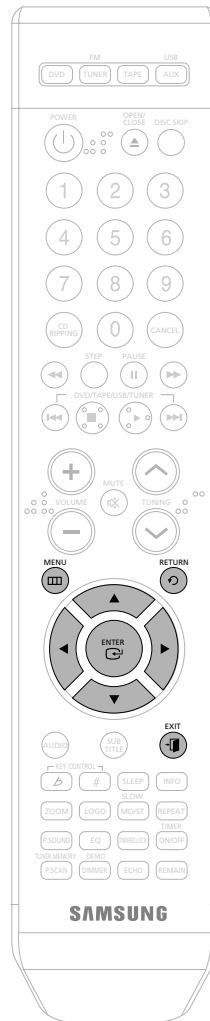
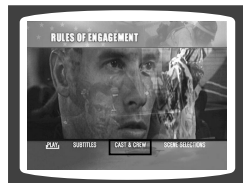

Использование меню композиции

RUS

У DVD-дисков с несколькими композициями вы можете просматривать различные меню для каждого фильма. В зависимости от диска, эта функция может либо не работать, либо работать по-другому.

DVD

1 В режиме останова нажмите кнопку **MENU**.



2 Нажмите кнопку **▲**, **▼** для перемещения к пункту "Title Menu".



3 Нажмите кнопку **ENTER**.

- Появится меню композиции.

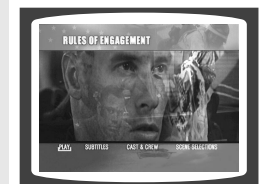

Нажмите кнопку **RETURN**, чтобы вернуться на предыдущий уровень.

Нажмите кнопку **MENU** для выхода из экрана настроек.

Нажмите кнопку **EXIT** для выхода из экрана настроек.

РЕЖИМ РАБОТЫ

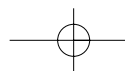



Установить язык

По умолчанию языком экранного меню установлен английский язык.



Перечень языковых кодов

Введите подходящий кодовый номер для начальных настроек аудиозаписи диска "Disc Audio", субтитров диска "Disc Subtitle" и/или меню диска "Disc Menu" (См. страницу 35).



1 В режиме **о**становка нажмите кнопку **MENU**.



2 Нажмите кнопки **▼** для перемещения к пункту "Setup" и нажмите кнопку **ENTER**.



3 Нажмите кнопку **ENTER**.



4 Нажмите кнопки **▲**, **▼** для выбора желаемого пункта, а затем нажмите кнопку **ENTER**.



Выбор языка экранного меню

5 Нажмите кнопки **▲**, **▼** для выбора желаемого языка, а затем нажмите кнопку **ENTER**.

• При смене языка на English и завершении настроек, экранное меню отобразится на английском языке.



Выбор языка звуковой дорожки (записанного на диске)

Примечание

• Для выбора иного языка, выберите пункт OTHER и введите код языка вашей страны. Коды языков различных стран смотрите на странице 36. Может быть выбран язык звуковой дорожки, субтитров и меню диска.



Выбор языка субтитров (записанного на диске)



Выбор языка меню диска (записанного на диске)

* Если выбранный язык не записан на диске, язык меню не сменится.

Код	Язык	Код	Язык	Код	Язык	Код	Язык
1027	Afar	1181	Frisian	1334	Latvian, Lettish	1506	Slovenian
1028	Abkhazian	1183	Irish	1345	Malagasy	1507	Samoaan
1032	Afrikaans	1186	Scots Gaelic	1347	Maori	1508	Shona
1039	Amharic	1194	Galician	1349	Macedonian	1509	Somali
1044	Arabic	1196	Guarani	1350	Malayalam	1511	Albanian
1045	Assamese	1203	Gujarati	1352	Mongolian	1512	Serbian
1051	Aymara	1209	Hausa	1353	Moldavian	1513	Siswati
1052	Azerbaijani	1217	Hindi	1356	Marathi	1514	Sesotho
1053	Bashkir	1226	Croatian	1357	Malay	1515	Sundanese
1057	Byelorussian	1229	Hungarian	1358	Maltese	1516	Swedish
1059	Bulgarian	1233	Armenian	1363	Burmese	1517	Swahili
1060	Bihari	1235	Interlingua	1365	Nauru	1521	Tamil
1069	Bislama	1239	Interlingue	1369	Nepali	1525	Tegulu
1066	Bengali; Bangla	1245	Inupiak	1376	Dutch	1527	Tajik
1067	Tibetan	1248	Indonesian	1379	Norwegian	1528	Thai
1070	Breton	1253	Icelandic	1393	Occitan	1529	Tigrinya
1079	Catalan	1254	Italian	1403	(Afan) Oromo	1531	Turkmen
1093	Corsican	1257	Hebrew	1408	Oriya	1532	Tagalog
1097	Czech	1261	Japanese	1417	Punjabi	1534	Setswana
1103	Welsh	1269	Yiddish	1428	Polish	1535	Tonga
1105	Danish	1283	Javanese	1435	Pashto, Pushto	1538	Turkish
1109	German	1287	Georgian	1436	Portuguese	1539	Tsonga
1130	Bhutani	1297	Kazakh	1463	Quechua	1540	Tatar
1142	Greek	1298	Greenlandic	1481	Rhaeto-Romance	1543	Twi
1144	English	1299	Cambodian	1482	Kirundi	1557	Ukrainian
1145	Esperanto	1300	Kannada	1483	Romanian	1564	Urdu
1149	Spanish	1301	Korean	1489	Russian	1572	Uzbek
1150	Estonian	1305	Kashmiri	1491	Kinyarwanda	1581	Vietnamese
1151	Basque	1307	Kurdish	1495	Sanskrit	1587	Volapuk
1157	Persian	1311	Kirghiz	1498	Sindhi	1613	Wolof
1165	Finnish	1313	Latin	1501	Sangro	1632	Xhosa
1166	Fiji	1326	Lingala	1502	Serbo-Croatian	1665	Yoruba
1171	Faeroese	1327	Laothian	1503	Singhalese	1684	Chinese
1174	French	1332	Lithuanian	1505	Slovak	1697	Zulu



Чтобы выйти из меню настройки, нажмите кнопку **MENU** или **EXIT**.

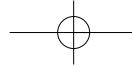

Настройка формата экрана телевизора

RUS



1 В режиме останова нажмите кнопку **MENU**.



2 Нажмите кнопки ▼ для перемещения к пункту "Setup" и нажмите кнопку **ENTER**.



3 Нажмите кнопки ▼ для перемещения к пункту "TV DISPLAY", затем нажмите кнопку **ENTER**.



4 Нажмите кнопки ▲, ▼ для выбора желаемого пункта, затем нажмите кнопку **ENTER**.

- По завершении настройки, вы вернетесь к предыдущему экрану.



Настройка формата (размера) экрана телевизора

Соотношение горизонтального и вертикального размера обычных телевизоров - 4:3, в то время как у широкоэкранных телевизоров и телевизоров высокой четкости - 16:9. Это отношение называется форматом изображения. При воспроизведении DVD-дисков записанных в другом размере экрана, необходимо будет настроить формат изображения для заполнения экрана телевизора или монитора.

* Для стандартных телевизоров выберите либо "4:3LB" либо "4:3PS" в соответствии с личными предпочтениями. Для широкоформатных телевизоров выберите значение "16:9".

Режим WIDE/HDTV : Выберите это значение для просмотра изображения формата 16:9 в полноэкранный режиме на вашем широкоэкранный телевизоре.



- Насладитесь широкоформатным изображением.

Формат 4:3LB (4:3 Letter box) : Выберите это значение для воспроизведения изображения формата 16:9 с полями на обычном телевизоре.



- Сверху и снизу экрана будут видны черные полосы.

Формат 4:3PS (4:3 Pan&Scan) : Выберите это значение для воспроизведения изображения формата 16:9 на обычном телевизоре в режиме панорамирования.



- Вы сможете увидеть только центральную часть изображения, боковые стороны изображения формата 16:9 обрезаются.

Примечание

- Невозможно просмотреть в широкоэкранный режиме DVD-диск с изображением формата 4:3.
- Так как DVD-диски записываются в различных форматах изображения, они могут по-разному смотреться в зависимости от программного обеспечения, формата телевизора и настройки формата его изображения.

Нажмите кнопку **RETURN**, чтобы вернуться на предыдущий уровень.

Нажмите кнопку **MENU** для выхода из экрана настроек.

Нажмите кнопку **EXIT** для выхода из экрана настроек.

НАСТРОЙКИ

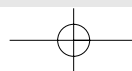

Настройка родительского контроля (уровня оценок)

Используйте функцию родительского контроля для предотвращения просмотра детьми DVD-дисков с жестокими сценами или предназначенных для взрослых.

1 В режиме паузы нажмите кнопку **MENU**.



2 Нажмите кнопки \blacktriangledown для перемещения к пункту "Setup" и нажмите кнопку **ENTER**.

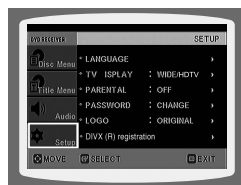

3 Нажмите кнопки \blacktriangledown для перемещения к пункту "PARENTAL" и нажмите кнопку **ENTER**.



4 Нажмите кнопки \blacktriangle , \blacktriangledown для выбора желаемого уровня оценок, затем нажмите кнопку **ENTER**.

- При выборе уровня 6, вы не сможете просматривать DVD-диски с содержанием уровня 7 и более.
- Большой уровень находится ближе к жестокому или взрослому содержанию.

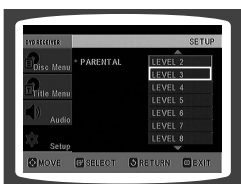

5 Введите пароль и нажмите кнопку **ENTER**.

- По умолчанию пароль равен "7890".
- По завершении настройки, вы вернетесь к предыдущему экрану.

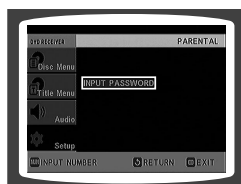

Примечание

- Эта функция работает, только если DVD-диск содержит информацию по установке пароля включения.

Нажмите кнопку **RETURN**, чтобы вернуться на предыдущий уровень.

Нажмите кнопку **MENU** для выхода из экрана настроек.

Нажмите кнопку **EXIT** для выхода из экрана настроек.

39

Установка пароля

Вы можете установить пароль для настройки родительского контроля (уровня оценок).

1 Нажмите кнопку **MENU**.



2 Нажмите кнопки \blacktriangledown для перемещения к пункту "Setup" и нажмите кнопку **ENTER**.



3 Нажмите кнопки \blacktriangledown для перемещения к пункту "PASSWORD" и нажмите кнопку **ENTER**.

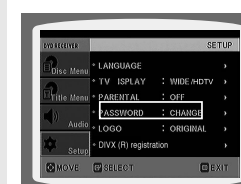

4 Нажмите кнопку **ENTER**.



5 Введите пароль и нажмите кнопку **ENTER**.

- Введите старый пароль и новый пароль с подтверждением.
- Настройка завершена.



Нажмите кнопку **RETURN**, чтобы вернуться на предыдущий уровень.

Нажмите кнопку **CANCEL** для отмены ошибочного номера при вводе пароля.

Нажмите кнопку **MENU** для выхода из экрана настроек.

40

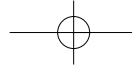

Настройка фонового изображения

JPEG DVD

При просмотре DVD-дисков или компакт диска с фотографиями JPEG, вы можете установить любое изображение в качестве фонового.

RUS

Настройка фонового изображения

1 Во время воспроизведения нужного изображения, нажмите кнопку **PAUSE**.



2 Нажмите кнопку **LOGO**.

• На телеэкране появится надпись "COPY LOGO DATA".



3 Питание отключится и заново включится.

- Выбранный файл будет воспроизведен.
- Вы можете выбрать до трех настроек фонового изображения.

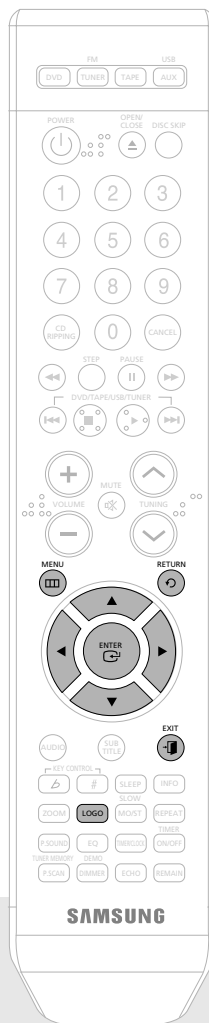

Для смены фонового изображения

1 Нажмите кнопку **MENU**.



2 Нажмите кнопки **▼** для перемещения к пункту "Setup" и нажмите кнопку **ENTER**.



3 Нажмите кнопки **▼** для перемещения к пункту "LOGO" и нажмите кнопку **ENTER**.



4 Нажмите **▼** для выбора желаемого пункта "USER" и нажмите **ENTER**.



5 Нажмите кнопку **MENU** для выхода из экрана настроек.

НАСТРОЙКИ



Выберите этот пункт для установки изображения с логотипом Samsung в качестве фона.



Выберите этот пункт для установки в качестве фона своего изображения.

Нажмите кнопку **RETURN**, чтобы вернуться на предыдущий уровень.

Нажмите кнопку **MENU** для выхода из экрана настроек.

Нажмите кнопку **EXIT** для выхода из экрана настроек.

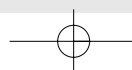

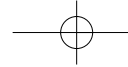

Настройка функции DRC (Dynamic Range Compression)

Вы можете использовать эту функцию для наслаждения звуком Dolby Digital во время просмотра фильмов ночью с небольшой громкостью.



1 В режиме
останова нажмите
кнопку **MENU**.



2 Нажмите кнопки **▼** для
перемещения к пункту
"Audio" и нажмите
кнопку **ENTER**.



3 Если выбрано
"DRC", нажмите
ENTER.



4 Нажмите кнопку **▲**, **▼**
для настройки
функции **DRC**.

• С каждым нажатием кнопки **▲** эффект будет усиливаться, а с каждым нажатием кнопки **▼** - уменьшаться.



Нажмите кнопку **RETURN**, чтобы вернуться на предыдущий уровень.

Нажмите кнопку **MENU** для выхода из экрана настроек.

Нажмите кнопку **EXIT** для выхода из экрана настроек.

43



Настройка синхронизации аудио- и видеосигнала

При подключении к цифровому телевизору изображение может отставать от звука. В этом случае настройте задержку по времени в соответствии с изображением.

1 В режиме
останова нажмите
кнопку **MENU**.

• Появится меню настройки.



2 Нажмите кнопки **▲**, **▼** для
перемещения к пункту
"Audio" и нажмите кнопку
ENTER.

• Появится меню AUDIO.

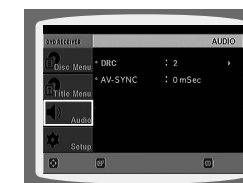

3 Нажмите кнопки **▲**, **▼** для
перемещения к пункту "AV-
SYNC" и нажмите кнопку
ENTER.

• Появится экран AV-SYNC.



4 Нажмите кнопки **▲**, **▼** для выбора
времени задержки синхронизации
изображения и звука, затем нажмите
кнопку **ENTER**.

• Вы можете установить время задержки звука от 0 до 90 мс. Выберите оптимальное значение.



Нажмите кнопку **RETURN**, чтобы вернуться на предыдущий уровень.

Нажмите кнопку **MENU** для выхода из экрана настроек.

44



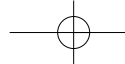

Прослушивание радио

Вы можете прослушать выбранную радиостанцию FM-диапазона, используя ручную или автоматическую настройку.

Пульт ДУ (дистанционного управления)

1 Нажмите кнопку **MENU**.

2 Настройте желаемую станцию.

Автоматическая настройка 1 Нажмите кнопку **◀▶** для выбора предварительно настроенной станции.

Автоматическая настройка 2 Нажмите и удержите кнопку **⊙** для автоматического поиска радиостанции.

Ручная настройка Нажмите кнопку **⊕** кратковременно для увеличения или уменьшения частоты с определенным шагом.

Главное устройство

1 Нажмите кнопку **FM/TUNER** для выбора FM-диапазона.

2 Выберите радиостанцию.

Автоматическая настройка 1 Нажмите кнопку **STOP** (o) для выбора **PRESET**, затем нажмите кнопки **◀**, **>** или поверните многофункциональный поворотный регулятор для выбора предварительно настроенной радиостанции.

Автоматическая настройка 2 Нажмите кнопку **STOP** (o) для выбора **AUTO**, затем нажмите кнопки **◀**, **>** или поверните многофункциональный поворотный регулятор для автоматического поиска радиостанции.

Ручная настройка Нажмите кнопку **STOP** (o) для выбора **MANUAL**, затем нажмите кнопки **◀**, **>** кратковременно или поверните многофункциональный поворотный регулятор для уменьшения или увеличения радиочастоты.

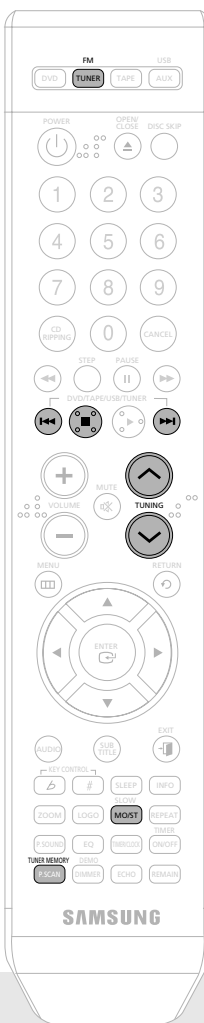

Предварительная настройка радиостанций

Можно занести в память:

♦ до 15 FM-радиостанций.

Пример: сохранение FM-частоты 89,1 МГц в памяти

1 Нажмите кнопку **FM/TUNER** и выберите FM-диапазон.

• Появляется надпись "FM".



2 Нажмите кнопку **⊕** для выбора значения "89.10".

• Выполните шаг 2 на странице 45 для автоматической или ручной настройки радиостанции.

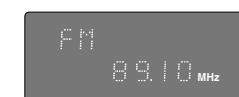

3 Нажмите кнопку **TUNER MEMORY**.



4 Нажмите кнопку **◀▶** для выбора номера настройки.

• Вы можете выбрать между 1 и 15.

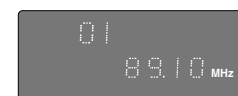

5 Нажмите кнопку **TUNER MEMORY**.

• Если вы не нажмете кнопку **TUNER MEMORY** в течение 5-ти секунд, номер настройки исчезнет и появится "FM".

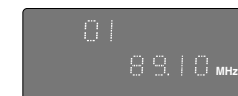

6 Для сохранения другой радиостанции повторите шаги с второго по пятый.

Нажмите кнопку **MONO/ST** для прослушивания в режиме моно или стерео. Это применимо только при прослушивании FM-радиостанций.

- При каждом нажатии кнопки меняются режимы прослушивания STEREO и MONO.
- В зонах слабого приема для более качественного звучания радиопередач без помех выберите режим MONO.

Для выбора сохраненной станции, нажмите кнопку **◀▶** на пульте дистанционного управления.

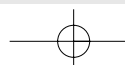
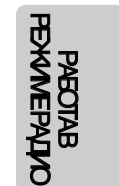



Прослушивание кассеты

Обращайтесь с кассетами бережно; при необходимости см. раздел “Меры предосторожности при использовании аудиокассет” на стр. 60.

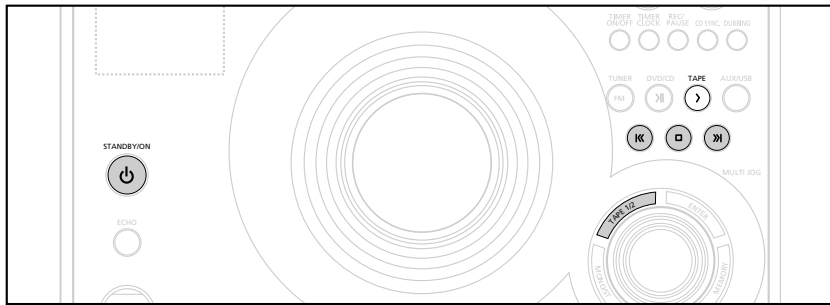

1 Включите мини-систему, нажав кнопку **STANDBY/ON**.

2 Для выбора режима прослушивания аудиокассет нажмите на проигрывателе кнопку **TAPE**.

3 Для загрузки кассеты откройте крышку с помощью кнопки **PUSH EJECT** (⏏).

- Вставьте кассету записывающей/воспроизводящей стороной к держателю кассеты и затем закройте крышку кассетного отсека.

4 Нажмите кнопку **>**. Кассета начнет воспроизводиться.

- Стороны А и В: кнопка **TAPE (>)**. Нажмите кнопку **TAPE 1/2** для выбора воспроизводимой кассеты.

5 Нажмите кнопку **⏮, ⏭** в случае необходимости.

- Для перемотки кассеты назад нажмите кнопку **⏮**.
- Для перемотки кассеты вперед нажмите кнопку **⏭**.

6 Для окончания воспроизведения нажмите кнопку **STOP**.

Примечание В режиме останова воспроизведения кассеты нажмите и удерживайте кнопку **STOP** в течение 5 сек, произойдет возврат к заводским установкам деки.

Копирование кассеты (перезапись)

Копировать можно с кассеты в деке **TAPE1** на кассету в деке **TAPE2**.

- Копирование кассеты происходит на нормальной скорости.
- Изменение громкости прослушивания не оказывает влияние на запись.
- Не вставляйте копируемую кассету в деку **TAPE2**, иначе при включении записи ее содержимое будет стерто.

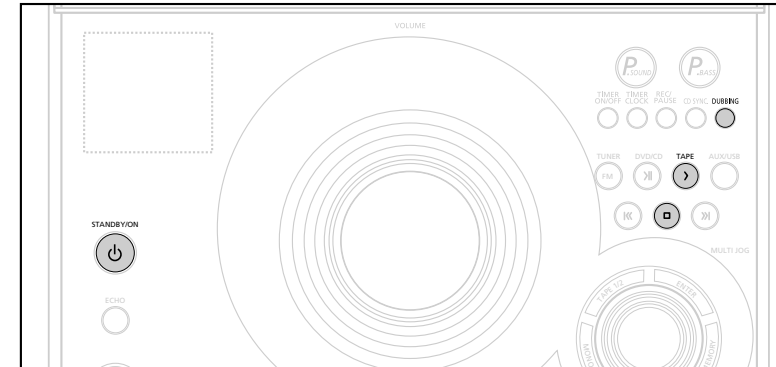

1 Включите мини-систему, нажав кнопку **STANDBY/ON**.

2 Загрузите чистую кассету в **TAPE2**.

3 Вставьте копируемую кассету в деку **TAPE1**.

4 Нажмите кнопку **DUBBING** для копирования кассеты.

загорится соответствующая индикация, и кассета в деке 1 начнет копироваться на кассету в деке 2.

5 Для окончания копирования нажмите кнопку **STOP**.

Примечание

Эта функция доступна только когда обе кассеты находятся в режиме останова.

RUS

Кассетная дека



Запись с компакт-диска

Вы можете записать компакт-диск на кассету двумя способами:

Синхронизированная запись

Эта функция позволяет вам синхронизировать начало записи с началом диска или выбранной вами дорожки на аудиодиске.

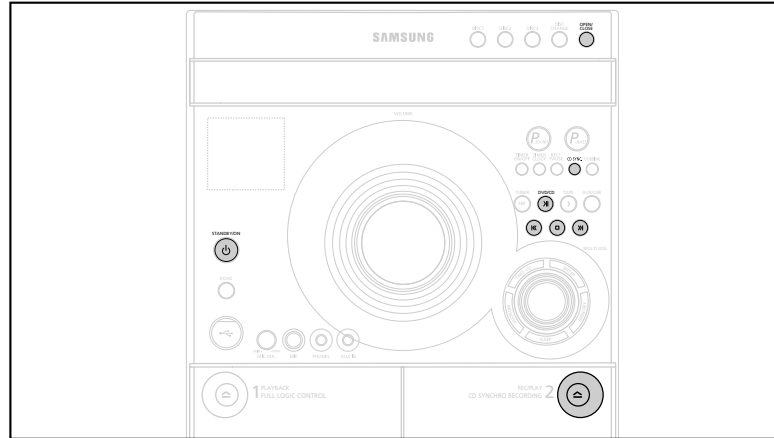

1 Включите мини-систему, нажав кнопку **STANDBY/ON**.

2 Загрузите чистую кассету в **TAPE2**.

- Откройте деку кнопкой **PUSH/EJECT** (⏏), вставьте кассету и закройте деку.
- Загрузите кассету с нетронутым предохранителем.

3 Загрузите компакт-диск в проигрыватель.

- Чтобы открыть отсек компакт-дисков нажмите на кнопку **OPEN/CLOSE**.
- Вставьте компакт-диск и кнопкой **OPEN/CLOSE** закройте отсек.

4 Нажмите кнопку **DVD/CD (>II)**.

- Используйте кнопки выбора (**I<<>>I**) для выбора желаемой песни.

5 Нажмите кнопку **CD SYNC**.

- После останова, с первыми звуками музыки нажмите кнопку для старта записи.
- Нажмите и удержите кнопку **CD/SYNC** во время воспроизведения компакт-диска для старта записи с момента начала воспроизводимой музыки.

6 Для останова записи нажмите кнопку **□**.

Примечание

- Вы можете использовать кнопку **CD/SYNC** только в режиме воспроизведения компакт-диска.

Непосредственная запись

Режим непосредственной записи позволяет сделать запись любой дорожки компакт-диска.

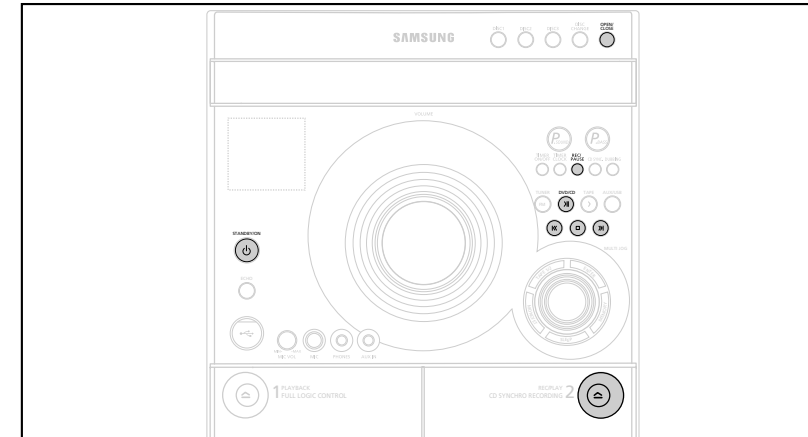

1 Включите мини-систему, нажав кнопку **STANDBY/ON**.

2 Загрузите чистую кассету в **TAPE2**.

- Откройте деку кнопкой **PUSH/EJECT** (⏏), вставьте кассету и закройте деку.
- Загрузите кассету с нетронутым предохранителем.

3 Загрузите компакт-диск в проигрыватель.

- Чтобы открыть отсек компакт-дисков нажмите на кнопку **OPEN/CLOSE**.
- Вставьте компакт-диск и кнопкой **OPEN/CLOSE** закройте отсек.

4 Нажмите кнопку **DVD/CD (>II)**.

- Используйте кнопки выбора (**I<<>>I**) для выбора желаемой песни.

5 Нажмите кнопку **REC/PAUSE**.

- Запись начнется.
- Для останова записи нажмите кнопку **□**.

Примечание

- У кассеты, на которую вы хотите записывать, должен быть нетронут предохранитель.



Запись радиопрограмм

Можно записать радиопередачу по вашему выбору.
Изменение громкости прослушивания не оказывает влияние на запись.

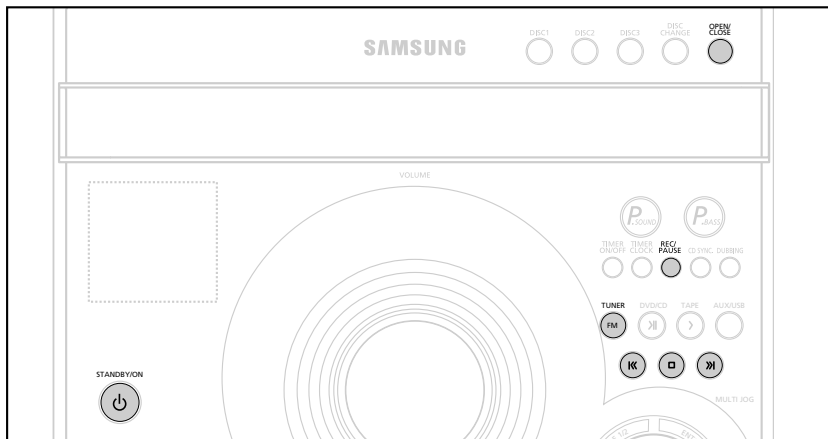

1 Включите мини-систему, нажав кнопку **STANDBY/ON**.

2 Загрузите чистую кассету в **DECK 2**.

3 Выберите функцию FM-радио, нажав **FM/TUNER**.

4 Выберите записываемую радиостанцию нажатием кнопок **[[<<, >>]]**.

5 Нажмите кнопку **REC/PAUSE**.

• появляется надпись красным **REC**, и начинается запись.

6 Для остановки записи нажмите кнопку **STOP**.



Функция записи с компакт-диска

Вы можете записать содержимое компакт-диска в виде файлов MP3 на USB-устройство. Эта функция позволяет вам начать запись с начала диска или выбранной вами дорожки.

1 Включите мини-систему, нажав кнопку **STANDBY/ON**.

2 Подключите **USB**.

3 Загрузите компакт-диск в проигрыватель. (цифровой аудиосигнал).

- Чтобы открыть отсек компакт-дисков нажмите на кнопку **OPEN/CLOSE**.
- Вставьте компакт-диск и кнопкой **OPEN/CLOSE** закройте отсек.
- Используйте кнопки выбора (**[[<<]]**, **[[>>]]**) для выбора желаемой песни.

4 Для начала записи нажмите на дистанционном пульте управления кнопку **CD RIPPING**.

- Если система находится в состоянии воспроизведения или паузы, для начала записи текущей дорожки поверните вниз регулятор **CD RIPPING** или нажмите на пульт дистанционного управления кнопку **CD RIPPING**.
- Для начала записи всех дорожек диска поверните регулятор **CD RIPPING** вверх или на пульте дистанционного управления нажмите и удержите кнопку **CD RIPPING**.
- Загорится красная надпись "CD Ripping" и запись начнется.
- Во время записи с компакт-диска не отключайте USB-устройство.

5 Для остановки записи нажмите кнопку **STOP**, после чего будут созданы и сохранены файлы MP3.

После записи, на вашем USB-устройстве будет создана папка "RIPPING"

Примечание

- Во время записи с компакт-диска не отключайте ни USB-устройство, ни шнур электропитания, так как это может привести к повреждению файла. Если вы хотите остановить запись, нажмите сначала кнопку остановки, а затем после остановки диска отключите USB-устройство.
- При отключении USB-устройства по время записи, основной блок будет обесточен, и вы не сможете удалить записанный файл. В этом случае подключите USB-устройство к компьютеру, выполните резервное копирование содержимого USB-устройства на компьютер, а затем отформатируйте USB-устройство.
- Если вы подключите USB-устройство во время воспроизведения компакт-диска, воспроизведение приостановится на время инициализации USB-устройства и затем возобновится.
- У различных USB-устройств время инициализации может различаться.
- Если на USB-устройстве не хватит свободного места, появится надпись "NOT ENOUGH MEMORY".
- Технология DTS-CD при записи с компакт-диска не доступна.
- При записи с компакт-диска длительностью до 5 секунд файл записи не создается.
- Файл записи будет создан только при остановке записи с компакт-диска через пять секунд после ее начала (например, SAM_0001.MP3).
- Запись с компакт-диска может выполняться на внешние жесткие диски с интерфейсом USB, если они имеют файловую систему FAT, но не NTFS. Функция записи с компакт-диска поддерживает не все USB-устройства.
- Запись с компакт-диска не будет работать во время использования функции быстрого поиска.
- Во время записи с компакт-диска, его звук не воспроизводится.
- Во время записи с компакт-диска не допускайте сотрясения устройства, запись может отключиться.
- Для некоторых USB-устройств время записи с компакт-диска может оказаться весьма длительным.

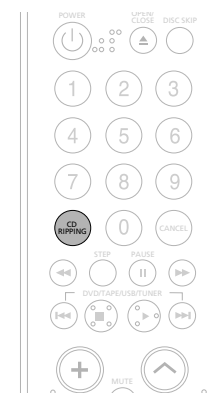

Проигрыватели, поддерживаемые функцией записи с компакт-диска

Product	Company	Type
YP-T8	Samsung	MP3 Player
YP-T7F	Samsung	MP3 Player
YP-D1	Samsung	MP3 Player
YP-T8N	Samsung	MP3 Player
YP-U2	Samsung	MP3 Player
YP-T9	Samsung	MP3 Player
YP-K5	Samsung	MP3 Player
YP-K3	Samsung	MP3 Player
YV-150	Samsung	MP3 Player
YP-U3	Samsung	MP3 Player



Таймер

- Функция таймера позволяет включить или выключить мини-систему в выбранное вами время.
- Для прекращения автоматического включения/выключения мини-системы отмените сделанные настройки таймера.
- Перед тем как настраивать таймер, проверьте правильность установки времени.
- В каждом случае у вас будет несколько секунд для выбора настроек. Если вы не успели сделать настройку, вам может потребоваться повторить свои действия.

Пример: вы хотите просыпаться по утрам “под музыку”.

1 Включите мини-систему, нажав кнопку **STANDBY/ON**.

2 Нажимайте кнопку **TIMER/CLOCK**, пока на дисплее не появится надпись **TIMER** (таймер).

3 Нажмите кнопку **ENTER**.

- на дисплее вместо символов эквалайзера на несколько секунд появится надпись **ON TM** (время включения), после чего будет отображено время включения, выбранное ранее; теперь вы можете выбрать новое время включения.

4 Установите время включения по таймеру.

- Установите час, нажимая кнопку **◀** или **▶**.
- Нажмите кнопку **ENTER**
 - начинают мигать показания минут.
- Установите минуты, нажимая кнопку **◀** или **▶**.
- Нажмите кнопку **ENTER**
 - на дисплее вместо символов эквалайзера на несколько секунд появится надпись **OFF TIME** (время выключения), после чего будет отображено время выключения, выбранное ранее; теперь вы можете выбрать новое время выключения.

5 Установите время выключения по таймеру.

- Установите час, нажимая кнопку **◀** или **▶**.
- Нажмите кнопку **ENTER**
 - начинают мигать показания минут.
- Установите минуты, нажимая кнопку **◀** или **▶**.
- Нажмите кнопку **ENTER**
 - на дисплее появится надпись **VOL 10**, где знаки **10** соответствуют выбранному ранее уровню громкости.

6 С помощью кнопок **◀** или **▶** измените уровень громкости, затем нажмите кнопку **ENTER**.

- на дисплее появится название источника сигнала, звук которого будет воспроизводиться по таймеру.

7 Чтобы выбрать источник, который будет использоваться в режиме ожидания, нажмите кнопку **◀** или **▶**.

- **TUNER (радио)** : а) Нажмите кнопку **ENTER**
 - Выберите сохраненную радиостанцию, нажимая кнопку **◀** или **▶**.
- **DVD/CD (компакт-диск)** : Загрузите один компакт-диск или более.
- **TAPE (КАССЕТА)** : Загрузите аудиокассету.
- **USB**: Подключите USB-устройство

8 Нажмите кнопку **ENTER/PRGM.**, чтобы подтвердить сделанные настройки таймера.

9 Нажмите кнопку **STANDBY/ON**, чтобы перевести систему в режим ожидания.

- сверху от показаний времени на дисплее появится значок **⌚**, свидетельствующий о том, что были сделаны настройки таймера.
- Теперь мини-система будет включаться и выключаться в выбранное время автоматически.

Примечание

- При совпадении у таймера времени включения и отключения появится надпись “ERROR”.
- При выполнении шагов 4, 5, 6 и 7 вы можете использовать многофункциональный поворотный регулятор на передней панели, вместо кнопок **◀**, **▶** на пульте дистанционного управления.
- Если вы выберете “TAPE, DVD/CD, USB”, когда в устройстве нет магнитной ленты, диска или usb-носителя, то система автоматически перейдет в режим радио “TUNER”.

53



Отмена функции таймера

RUS

После того как сделаны настройки таймера (и появится индикатор **TIMER** на дисплее), режим таймера будет включаться автоматически. Если вы не хотите использовать таймер, отключите его.

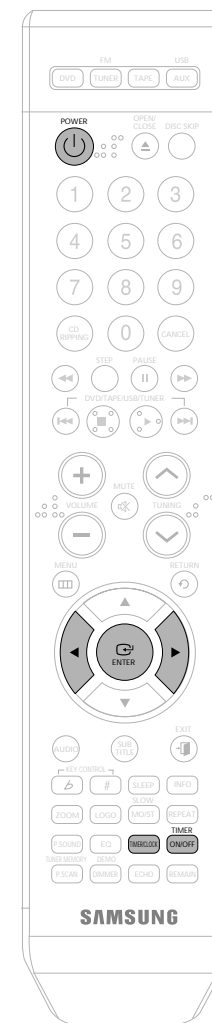

Для отмены таймера нажмите один раз кнопку **TIMER ON/OFF**.

- Значок **⌚** больше отображаться не будет.

Для возобновления таймера нажмите кнопку **TIMER ON/OFF** снова.

- Значок **⌚** опять появится.

Примечание

- Вы можете отменить таймер при включенном питании или когда проигрыватель находится в режиме ожидания.

ПРОЧЕЕ

54

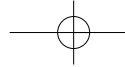

Функция Power Sound

Ваша мини-система снабжена функцией улучшения звучания Power Sound (МОЩНЫЙ ЗВУК). При использовании функции Power Sound происходит подчеркивание низких частот и двойное усиление уровня высоких частот или басов, что обеспечивает получение полноценного мощного звука.

Нажмите кнопку P.SOUND.

В результате: на дисплее в течение нескольких секунд отображается индикация P.SOUND и P.SND.

Чтобы отменить эту функцию, нажмите снова P.SOUND, на несколько секунд появится надпись "OFF", и мощный звук P.SOUND исчезнет.

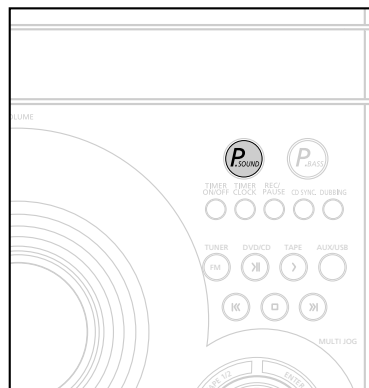

Функция Power Bass

Данная компактная мини-система подчеркивает басы с помощью функции SBS (МОЩНЫЕ БАСЫ). При использовании этой функции басы звучат более мощно и естественно.

Нажмите кнопку P.BASS.

Нажмите кнопку P.BASS. В результате: на дисплее отображается индикация BASS и P. BASS в течение нескольких секунд.

Для отмены данной функции снова нажмите P.BASS, после чего в течение нескольких секунд на дисплее будет отображаться OFF.

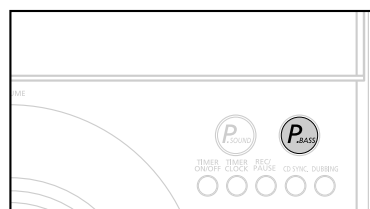

Функция звукового режима SOUND MODE



Выбор режима звучания

Ваша компактная мини-система снабжена эквалайзером с предустановленными настройками, позволяющими подобрать самый оптимальный баланс между высокими и низкими частотами, чтобы он лучше всего соответствовал воспроизводимой музыке.

Нажимайте на пульте дистанционного управления кнопку EQ до выбора нужного пункта.

Чтобы получить...	выберите...
стандартную (линейную) амплитудно-частотную характеристику (АЧХ)	PASS
АЧХ, подходящую для прослушивания поп-музыки	POP
АЧХ, подходящую для прослушивания рок-музыки	ROCK
АЧХ, подходящую для прослушивания классики	CLASSIC
АЧХ, подходящую для прослушивания музыки, исполняемой в концертном зале	HALL
АЧХ, подходящую для прослушивания "живой" музыки, исполняемой на сцене	LIVE
АЧХ, подходящую для просмотра фильма, как в кинотеатре	CINEMA

➤ Функция электронного эквалайзера во время записи с компакт-диска работать не будет, и эквалайзер незаметно перейдет в режим "PASS".

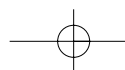
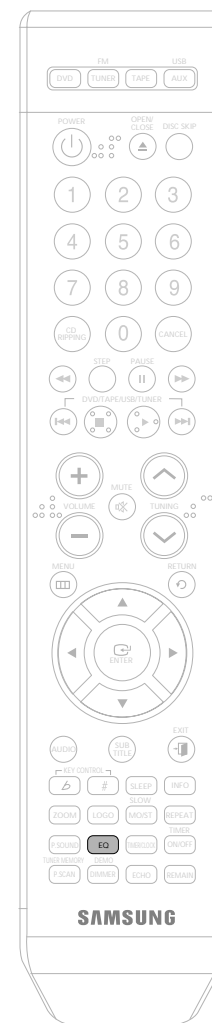



Функции таймера отключения и функция отключения звука



Функция таймера отключения

Вы можете выбрать время, в которое DVD-проигрыватель сам отключится.

Нажмите кнопку **SLEEP**.

- При каждом нажатии кнопки, выбранное значение будет меняться, как указано далее:
90 MIN → 60 MIN → 45 MIN → 30 MIN → 15 MIN → OFF.



Для подтверждения установки таймера нажмите кнопку **SLEEP**.

- Отобразится время, оставшееся до отключения DVD-проигрывателя.
- Повторное нажатие кнопки сменит время отключения от ранее установленного значения.

Для отмены таймера отключения, нажимайте кнопку **SLEEP**, пока на дисплее не появится "OFF".

Временное отключение звука

Это полезно при ответе на телефонный звонок или когда к вам пришли.

Нажмите кнопку **MUTE**.

- На экране появляется надпись 'MUTE' (без звука).
- Для включения звука нажмите кнопку еще раз.



Функция ДЕМО/Функция ПОДСВЕТКА

RUS

Функция ДЕМО

Вы можете изучить различные возможности вашей системы.

Нажмите кнопку **DEMO/DIMMER**.

- Список различных доступных функций отобразится на дисплее.
- Все функции детально описаны в этом руководстве. Чтобы узнать о них подробнее, обращайтесь к соответствующему разделу.

Функция ПОДСВЕТКА

Вы можете настроить яркость вашего экрана для наилучшего восприятия фильма.

Нажмите кнопку **DEMO/DIMMER**.

- При каждом нажатии кнопки, яркость будет меняться, как указано далее: DIMMER ON (Dim) → DIMMER OFF (Bright).

Для отмены этой функции нажмите кнопку **DEMO/DIMMER** снова.

Примечание

Для отмены функции демонстрации нажмите любую кнопку. Функция демонстрации автоматически начинается через 10 секунд после отключения основного блока. Для отмены функции демонстрации, нажмите кнопку DEMO/DIMMER снова.

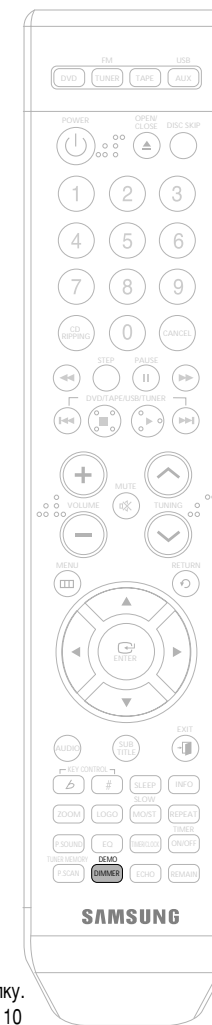



Подключение наушников и микрофона, функция управления тональностью

Чтобы прослушивать музыку и радиoproграммы, не беспокоя окружающих, вы можете подключить к вашей микро-системе наушники. Наушники должны иметь штекер диаметром $\varnothing 3,5$ мм или соответствующий переходник. Вы можете использовать микрофон для пения при прослушивании любимых дисков.



Подключите наушники к гнезду **PHONES** на передней панели.

- При этом звук из динамиков отключится.

Примечание

- Длительное прослушивание в наушниках музыки с большой громкостью может испортить ваш слух.

Подключите микрофон со штекером $\varnothing 6,3$ мм в гнездо **MIC**.

- Подключите один или два микрофона.
- Чувствительность микрофона настройте регулятором **MIC LEVEL**.
- Нажмите кнопку **ECHO** для выбора функции **ECHO1**, **ECHO2** или **ECHO OFF** (отключено).

Функция управления тональностью

Нажмите кнопку **KEY CONTROL** для настройки тональности музыки в соответствии с вашим голосом.

Использование функции управления тональностью:

1. Загрузите компакт-диск и подключите микрофон к гнезду **MIC 1**.
2. Нажмите кнопку **останова** на основной блоке или на пульте дистанционного управления для **останова** устройства.
3. Нажмите кнопку **KEY CONTROL** на основной панели или кнопку **KEY CONTROL #** или **b** на пульте дистанционного управления для включения функции управления тональностью. На дисплее появится надпись "Key Control On".
4. Нажмите кнопку воспроизведения для запуска компакт-диска, затем нажмите кнопку **KEY CONTROL #** или **b** для настройки тональности музыки.

Для выключения функции управления тональностью, нажмите кнопку **останова**, а затем отключите микрофон.

Результат: При каждом нажатии кнопки **KEY CONTROL #** или **b**, следующая надпись появится на телевизоре:

b: Low-Pitched
High-Pitched

и через несколько секунд исчезнет.

- При каждом нажатии кнопки **#** тональность увеличивается, а при каждом нажатии кнопки **b** - уменьшается.
- Функция может применяться только с компакт-дисками (кроме дисков с технологией **DTS**).
- Функция управления тональностью может применяться только с подключенным микрофоном.

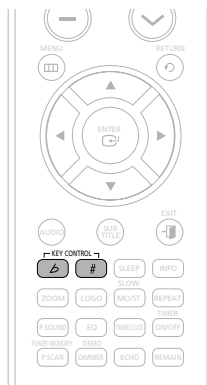

Меры предосторожности при обращении с компакт-дисками

Небольшие царапины на диске могут ухудшить качество звука и изображения или вызвать разрывы при воспроизведении. Оберегайте диски от царапин при обращении с ними.

Обращение с дисками

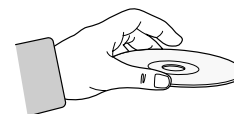

Не касайтесь рабочей поверхности дисков. Берите диски только за края, не оставляя на поверхности отпечатков пальцев. Не приклеивайте на диск бумагу или липкую ленту.

Уход за дисками и хранение



Если на диске появились отпечатки пальцев или загрязнения, очистите его мягким моющим средством разбавленным водой, а затем протрите диск мягкой тканью.

- При очистке, протирайте диск осторожно от центра к его краям.

Примечание

- При соприкосновении теплого воздуха с холодными частями внутри проигрывателя может возникнуть конденсация. При возникновении конденсации внутри проигрывателя, его работа может нарушиться. В этом случае извлеките диск и дайте проигрывателю отстояться 1-2 часа при включенном питании.

Меры предосторожности при использовании аудиокассет

- Убедитесь, что пленка в кассете достаточно натянута.
- Чтобы случайно не стереть важные для вас композиции, удалите язычок защиты записи кассеты. Чтобы сделать запись на кассету со удаленным язычком защиты записи, заклейте липкой лентой соответствующий проем на корпусе кассеты.
- По окончании прослушивания кассеты всегда помещайте ее в коробку, в которой она хранится.
- Храните кассеты в чистом месте, вне зоны попадания прямого солнечного света, где также исключено воздействие на них высоких температур.
- Не пользуйтесь 120-минутными кассетами, они сильно загрязняют лентопротяжный механизм.

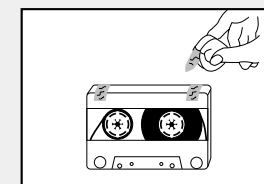
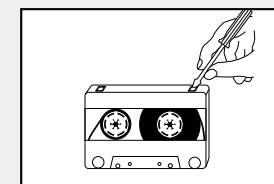
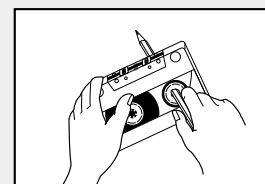



Перед обращением в сервисный центр

При возникновении проблем в работе вашего устройства воспользуйтесь нижеследующей таблицей. Если возникшая проблема ниже не описана или предложенные способы ее решения не помогли, выключите устройство, отключите шнур питания и обратитесь к ближайшему официальному представителю или в сервисный центр компании Samsung Electronics.

Симптом	Проверка или способ решения
Отделение диска не открывается.	<ul style="list-style-type: none"> • Шнур питания надежно подключен к розетке? • Отключите питание и включите его обратно.
Воспроизведение не начинается.	<ul style="list-style-type: none"> • Проверьте региональный код DVD-диска. DVD-диски, приобретенные за границей, могут не воспроизводиться. • CD- и DVD-диски с цифровыми данными, не могут воспроизводиться на этом DVD-проигрывателе. • Убедитесь, что установлен правильный уровень оценок содержимого.
Пульт дистанционного управления не работает.	<ul style="list-style-type: none"> • Соблюдается ли при работе с пультом дистанционного управления рабочая дистанция и угол? • Не разрядились ли батареи?
Воспроизведение не начинается сразу после нажатия кнопки PLAY/PAUSE.	<ul style="list-style-type: none"> • Не используете ли вы деформированный или поцарапанный диск? • Протрите диск начисто.
Звук не слышен.	<ul style="list-style-type: none"> • Звук не слышен при ускоренном, замедленном и пошаговом воспроизведении. • Правильно ли подключены динамики? Правильно ли настроены динамики? • Не поврежден ли диск очень сильно?
Нет изображения, звук не слышен или отделение диска открывается спустя 2-5 секунд.	<ul style="list-style-type: none"> • Был ли DVD-проигрыватель резко перемещен из холодного помещения в теплое? В случае образования конденсации внутри проигрывателя, извлеките диск и дайте проигрывателю отстояться 1-2 часа при включенном питании. Вы сможете использовать проигрыватель снова после исчезновения конденсации.
<ul style="list-style-type: none"> • Диск вращается, но изображения нет. • Изображение плохого качества или трясется. 	<ul style="list-style-type: none"> • Включен ли телевизор? • Правильно ли подключены видеокабели? • Не поврежден ли диск, не загрязнен ли он? • Диски низкого качества могут не воспроизводиться.

RUS

Симптом	Проверка или способ решения
Не переключается язык звуковой дорожки или субтитров.	<ul style="list-style-type: none"> • Язык звуковой дорожки или субтитров не переключается, если диск не содержит эти языки. У различных дисков, они могут переключаться по-разному.
Экранное меню не появляется, даже после выбора функции меню.	<ul style="list-style-type: none"> • Не используете ли вы диск, который не содержит меню?
Не меняется формат изображения.	<ul style="list-style-type: none"> • Вы можете воспроизводить DVD-фильмы формата 16:9 в режимах 16:9 WIDE, 4:3 LETTER BOX или 4:3 PAN SCAN. Однако DVD-фильмы формата 4:3 могут воспроизводиться только в формате 4:3. Посмотрите на коробку DVD-диска и выберите нужную функцию.
Кассета не воспроизводится	<ul style="list-style-type: none"> • Не выбрана функция прослушивания кассеты TAPE. • Кассета вставлена неправильно. • Крышка кассетной деки не закрыта. • Замята или порвана магнитная лента.
Значительно уменьшилась громкость воспроизведения Кассета не стерта полностью Очень высокая детонация (звук плывет)	<ul style="list-style-type: none"> • Загрязнены головки. • Загрязнен лентопротяжный механизм. • Магнитная лента сильно изношена.
Не получается настроить радиостанции.	<ul style="list-style-type: none"> • Правильно ли подключена антенна? • Если входной сигнал от антенны слаб, установите внешнюю FM-антенну в зоне хорошего приема.
<ul style="list-style-type: none"> • Основной блок не работает. (пример: питание отключается или слышен странный звук) • DVD-проигрыватель не работает нормально. 	<ul style="list-style-type: none"> • Отключите питание и удержите кнопку останова на основном блоке дольше 5 секунд. <p>Использование функции сброса удалит все сохраненные настройки. Не применяйте ее без особой на то необходимости.</p>
Забыт пароль для настройки уровня оценок.	<ul style="list-style-type: none"> • Когда проигрыватель находится без диска в состоянии "NO DISK", удержите на основном блоке кнопку  более 5-ти секунд. все настройки сбросятся в значения по умолчанию. • Нажмите кнопку POWER. <p>Использование функции сброса удалит все сохраненные настройки. Не применяйте ее без особой на то необходимости.</p>



Примечания к компакт-дискам

Формат записи дисков

Это устройство не поддерживает медиа-файлы, защищенные технологией DRM.

Диски CD-R

- Некоторые диски CD-R могут не воспроизводиться в зависимости от устройства, на котором они были записаны (компьютер или пишущее устройство), а также от состояния самих дисков.
- Используйте диски CD-R объемом 650 Мб и 74 минуты.
Не используйте диски объемом более 700 Мб и 80 минут, так как они могут не воспроизводиться.
- Некоторые диски CD-RW (перезаписываемые) могут не воспроизводиться.
- Только правильно "закрытые" диски могут полностью воспроизводиться. Если сессия была закрыта, а диск нет, вы не сможете проиграть диск полностью.

Диски CD-R с MP3-файлами

- Воспроизводиться могут только диски CD-R с MP3-файлами в формате ISO 9660 или Joliet.
- Названия MP3-файлов должны быть не более 8 знаков и не содержать пробелы или служебные символы («.», «/», «=», «+»).
- Используйте диски, записанные с потоком данных более 128 кбит/с.
- Воспроизводиться могут только файлы с расширением "mp3".
- Воспроизводиться могут только мульти-сессийные диски с непрерывной записью. В случае разрыва между сессиями, диск сможет быть воспроизведен только до места разрыва.
- Если диск не закрыт, больше времени уйдет на начало его воспроизведения, а из записанных файлов будут воспроизведены не все.
- При воспроизведении файлов, записанных с переменным потоком данных (VBR), то есть и с низким потоком и с высоким (например, от 32 до 320 кбит/с), может пропадать звук.
- С одного компакт-диска могут воспроизводиться не более 500 дорожек.
- С одного компакт-диска могут воспроизводиться не более 300 папок.

Диски CD-R с изображениями JPEG

- Воспроизводиться могут только файлы с расширением "jpg".
- Если диск не закрыт, больше времени уйдет на начало его воспроизведения, а из записанных файлов будут воспроизведены не все.
- Воспроизводиться могут только диски CD-R с файлами JPEG в формате ISO 9660 или Joliet.
- Названия файлов JPEG должны быть не более 8 знаков и не содержать пробелы или служебные символы («.», «/», «=», «+»).
- Воспроизводиться могут только мульти-сессийные диски с непрерывной записью. В случае разрыва между сессиями, мульти-сессийный диск сможет быть воспроизведен только до места разрыва.
- На одном диске допускается сохранить не более 9 999 изображений.
- С фотодисков формата Kodak Picture или Fuji Picture смогут воспроизводиться только файлы JPEG в папке изображений.
- Фотодиски других форматов могут не воспроизводиться вообще или на начало их воспроизведения потребуется большее время.

Диски DVD±R/RW и CD-R/RW формата DivX

- Так как это устройство предоставляет поддержку формата, одобренного компанией DivX Networks Inc, файлы формата DivX, записанные самостоятельно, могут не воспроизводиться.
- Обновление программного обеспечения для несовместимых форматов не поддерживается.
(Например: QPEL, GMC, разрешение свыше 800x600 точек и т.д.)
- Разделы файлов DivX с большой частотой кадров могут не воспроизводиться.
- За дополнительной информацией об одобренных компанией DivX Networks Inc форматах обращайтесь на сайт www.divxnetworks.net.



Используемые термины

УГОЛ ПРОСМОТРА	На некоторых DVD-дисках сцены записываются одновременно с нескольких разных углов. Например, одна сцена снимается слева, по центру и справа. Во время воспроизведения таких дисков, можно переключать угол просмотра кнопкой ANGLE.
НОМЕР РАЗДЕЛА	Эти номера записаны на DVD-дисках. Композиции на DVD-дисках разбиваются на несколько разделов, каждый из которых имеет номер. Используя эти номера можно быстро выбрать определенную часть для воспроизведения.
DVD-диск	Оптический диск с высокой плотностью, на котором в цифровом виде записаны изображения и звук высокого качества. DVD-диски сочетают в себе новую технологию компрессии видеосигнала (MPEG-2) и технологию записи повышенной плотности. Они состоят из двух соединенных вместе дисков толщиной 0,6 мм.
PCM	Аббревиатура, образованная от Pulse Code Modulation (импульсно-кодовая модуляция) - одно из названий цифрового аудиосигнала.
РВС (КОНТРОЛЬ ВОСПРОИЗВЕДЕНИЯ)	Это записано на видеодиске (версии 2.0). В меню на экране телевизора можно выбрать определенную сцену или информацию.
РЕГИОНАЛЬНЫЙ НОМЕР	И DVD-проигрыватель, и DVD-диски кодируются региональными кодами. DVD-проигрыватель не сможет воспроизвести DVD-диск, если их региональные коды не совпадут.
СУБТИТРЫ	Тест перевода, отображаемый внизу экрана. DVD-диски могут содержать до 32 языков субтитров.
НОМЕР КОМПОЗИЦИИ	Эти номера записаны на DVD-дисках. Если диск содержит более одного фильма, они нумеруются - фильм 1, фильм 2 и т.д.
НОМЕР ДОРОЖКИ	Эти номера присваиваются дорожкам, которые записаны на видео- и аудиодисках. Они позволяют быстро находить нужную дорожку.
ВИДЕОДИСК	Содержит запись изображений и звука, чье качество сопоставимо с качеством видеопленки. Этот проигрыватель также поддерживает видеодиски с функцией контроля воспроизведения (версии 2.0).
	Шестиканальный (5+1) звук Digital Surround воспроизводимый в виде цифровых сигналов с DVD- и CD-дисков (с маркировкой ). Улучшенные, по сравнению с обычной технологией Dolby surround, качество звучания, динамический диапазон и направленность предоставляют вам возможность насладиться динамичным и реалистичным звуком.



характеристики

РАДИО

FM

Соотношение сигнал/шум	62 дБ
Рабочая чувствительность	10 дБ
Суммарный коэффициент гармонических искажений	0.3 %

ПРОИГРЫВАТЕЛЬ КОМПАКТ-ДИСКОВ

Количество дисков	3 диска
Диапазон частот	20 Гц - 20 КГц (3 дБ)
Соотношение сигнал/шум	90 дБ (на частоте 1 КГц) при использовании фильтра
Коэффициент искажений	0,05 % (на частоте 1 КГц)
Разделение каналов	75 дБ
Размеры дисков	Диаметр: 120 или 80 мм. Толщина: 1,2 мм

ТАРЕ

Диапазон частот	125 Гц - 8 КГц
Соотношение сигнал/шум	40 дБ
Разделение каналов	35 дБ
Уровень стирания	50 дБ(без фильтра)

УСИЛИТЕЛЬ

Выходная мощность	
Передний громкоговоритель(4 Ω)	50 ВтКНЛ, среднеквадр., станд. IEC (суммарный коэффициент гармонических искажений: 10 %)(MAX-DA54)
Передний громкоговоритель(4 Ω)	90 ВтКНЛ, среднеквадр., станд. IEC (суммарный коэффициент гармонических искажений: 10 %)(MAX-DA55)
Разделение каналов	40 дБ
Соотношение сигнал/шум	75 дБ

ОБЩИЕ ЗАМЕЧАНИЯ

Потребляемая мощность	35 Вт (модель MAX-DA54)
Потребляемая мощность	50 Вт (модель MAX-DA55)
Габариты	383 (Д) x 330 (В) x 270 (Ш) мм

Устройства, поддерживаемые USB-портом

RUS

ЦИФРОВОЙ ФОТОАППАРАТ

Product	Company	Type	Product	Company	Type
Finepix-A340	Fuji	Digital Camera	U300	Olympus	Digital Camera
Finepix-F810	Fuji	Digital Camera	X-350	Olympus	Digital Camera
Finepix-F610	Fuji	Digital Camera	C-760	Olympus	Digital Camera
Finepix-f450	Fuji	Digital Camera	C-5060	Olympus	Digital Camera
Finepix S7000	Fuji	Digital Camera	X1	Olympus	Digital Camera
Finepix A310	Fuji	Digital Camera	U-mini	Olympus	Digital Camera
KD-310Z	Konica	Digital Camera	Lumix-FZ20	Panasonic	Digital Camera
Finecam SL300R	Kyocera	Digital Camera	DMC-FX7GD	Panasonic	Digital Camera
Finecam SL400R	Kyocera	Digital Camera	Lumix LC33	Panasonic	Digital Camera
Finecam S5R	Kyocera	Digital Camera	LUMIX DMC-F1	Panasonic	Digital Camera
Finecam Xt	Kyocera	Digital Camera	Optio-S40	Pentax	Digital Camera
Dimage Z1	Minolta	Digital Camera	Optio-S50	Pentax	Digital Camera
Dimage Z1	Minolta	Digital Camera	Optio 33LF	Pentax	Digital Camera
Dimage X21	Minolta	Digital Camera	Optio MX	Pentax	Digital Camera
Coolpix4200	Nikon	Digital Camera	Digimax-420	Samsung	Digital Camera
Coolpix4300	Nikon	Digital Camera	Digimax-400	Samsung	Digital Camera
Coolpix 2200	Nikon	Digital Camera	Sora PDR-T30	Toshiba	Digital Camera
Coolpix 3500	Nikon	Digital Camera	Coolpix 5900	Nikon	Digital Camera
Coolpix 3700	Nikon	Digital Camera	Coolpix S1	Nikon	Digital Camera
Coolpix 4100	Nikon	Digital Camera	Coolpix 7600	Nikon	Digital Camera
Coolpix 5200	Nikon	Digital Camera	DMC-FX7	Panasonic	Digital Camera
Stylus 410 digital	Olympus	Digital Camera	Dimage Xt	Minolta	Digital Camera
300-digital	Olympus	Digital Camera	AZ-1	Olympus	Digital Camera
300-digital	Olympus	Digital Camera			Digital Camera

ФЛЕШ-ПАМЯТЬ С USB-ИНТЕРФЕЙСОМ

Product	Company	Type	Product	Company	Type
Cruzer Micro	Sandisk	USB 2.0 USB Flash Drive 128M	XTICK	LG	USB 2.0 128M
Cruzer Mini	Sandisk	USB 2.0 128M	Micro Mini	Imation	USB 2.0 128M
Cruzer Mini	Sandisk	USB 2.0 256M	iFlash	Imation	USB 2.0 64M
SONY Micro Vault	Sony	USB 2.0 64MB	LG	XTICK(M)	USB 2.0 64M
FLEX DRIVE	Serotech	USB 2.0 32MB	RIDATA	EZDrive	USB 2.0 64M
AnyDrive	A.L.tech	USB 2.0 128MB			

MP3-ПЛЕЕРЫ

Product	Company	Type	Product	Company	Type
Creative MuVo NX128M	Creative	128 MB MP3 Player	YP-780	Samsung	MP3 Player
Iriver H320	Iriver	20G HDD MP3 Player	YP-35	Samsung	MP3 Player
YH-920	Samsung	20G HDD MP3 Player	YP-55	Samsung	MP3 Player
YP-T7	Samsung	MP3 Player	iAUDIO U2	Cowon	MP3 Player
YP-MT6	Samsung	MP3 Player	iAUDIO G3	Cowon	MP3 Player
YP-T6	Samsung	MP3 Player	iAudio M3	Cowon	HDD MP3 Player
YP-53	Samsung	MP3 Player	SI-M500L	Sharp	256MB MP3 Player
YP-ST5	Samsung	MP3 Player	H10	Iriver	MP3 Player
YP-T5	Samsung	MP3 Player	YP-T5 VB	Samsung	MP3 Player
YP-60	Samsung	MP3 Player	YP-53	Samsung	256MB MP3 Player

Как связаться с представительствами SAMSUNG в разных странах

Если у вас возникли вопросы и замечания, касающиеся изделий корпорации Samsung, свяжитесь со службой поддержки SAMSUNG.

Region	Country	Customer Care Center ☎	Web Site
North America	CANADA	1-800-SAMSUNG(726-7864)	www.samsung.com/ca
	MEXICO	01-800-SAMSUNG(726-7864)	www.samsung.com
	U.S.A	1-800-SAMSUNG(726-7864)	www.samsung.com
Latin America	ARGENTINE	0800-333-3733	www.samsung.com/ar
	BRAZIL	0800-124-421 , 4004-0000	www.samsung.com
	CHILE	800-SAMSUNG(726-7864)	www.samsung.com/cl
	NICARAGUA	00-1800-5077267	
	HONDURAS	800-7919267	
	COSTA RICA	0-800-507-7267	www.samsung.com/latin
	ECUADOR	1-800-10-7267	www.samsung.com/latin
	EL SALVADOR	800-6225	www.samsung.com/latin
	GUATEMALA	1-800-299-0013	www.samsung.com/latin
	JAMAICA	1-800-234-7267	www.samsung.com/latin
	PANAMA	800-7267	www.samsung.com/latin
	PUERTO RICO	1-800-682-3180	www.samsung.com/latin
	REP. DOMINICA	1-800-751-2676	www.samsung.com/latin
	TRINIDAD & TOBAGO	1-800-SAMSUNG(726-7864)	www.samsung.com/latin
	VENEZUELA	0-800-100-5303	www.samsung.com/latin
COLOMBIA	01-8000112112	www.samsung.com.co	
Europe	BELGIUM	0032 (0)2 201 24 18	www.samsung.com/be
	CZECH REPUBLIC	844 000 844 Distributor pro Českou republiku: Samsung Zrt., česká organizační složka Vyskočilova 4, 14000 Praha 4	www.samsung.com/cz
	DENMARK	70 70 19 70	www.samsung.com/dk
	FINLAND	030-6227 515	www.samsung.com/fi
	FRANCE	3260 SAMSUNG (€ 0,15/Min), 08 25 08 65 65 (€ 0,15/Min)	www.samsung.com
	GERMANY	01805 - SAMSUNG(726-7864) (€ 0,14/Min)	www.samsung.com
	HUNGARY	06-80-SAMSUNG(726-7864)	www.samsung.com
	ITALIA	800-SAMSUNG(726-7864)	www.samsung.com
	LUXEMBURG	0035 (0)2 261 03 710	www.samsung.com/be
	NETHERLANDS	0900-SAMSUNG(726-7864) (€ 0,10/Min)	www.samsung.com/nl
	NORWAY	815-56 480	www.samsung.com/no
	POLAND	0 801 801 881 , 022-607-93-33	www.samsung.com/pl
	PORTUGAL	80820-SAMSUNG(726-7864)	www.samsung.com/pt
	SLOVAKIA	0800-SAMSUNG(726-7864)	www.samsung.com/sk
	SPAIN	902 10 11 30	www.samsung.com
	SWEDEN	0771-400 200	www.samsung.com/se
	U.K	0845 SAMSUNG (7267864)	www.samsung.com
	EIRE	0818 717 100	www.samsung.com/ie
	AUSTRIA	0800-SAMSUNG(726-7864)	www.samsung.com/at
SWITZERLAND	0800-SAMSUNG(726-7864)	www.samsung.com/ch	
CIS	RUSSIA	8-800-555-55-55	www.samsung.com
	KAZAHSTAN	8-10-800-500-55-500	www.samsung.kz
	UZBEKISTAN	8-10-800-500-55-500	www.samsung.uz
	KYRGYZSTAN	00-800-500-55-500	
	TADJIKISTAN	8-10-800-500-55-500	
	UKRAINE	8-800-502-0000	www.samsung.com
	LITHUANIA	8-800-77777	www.samsung.lt
	LATVIA	800-7267	www.samsung.com/lv
	ESTONIA	800-7267	www.samsung.ee
	Asia Pacific	AUSTRALIA	1300 362 603
NEW ZEALAND		0800SAMSUNG(726-7864)	www.samsung.com/nz
CHINA		800-810-5858 , 010-6475 1880	www.samsung.com
HONG KONG		3698-4698	www.samsung.com/hk
INDIA		3030 8282 , 1800 110011	www.samsung.com
INDONESIA		0800-112-8888	www.samsung.com
JAPAN		0120-327-527	www.samsung.com/jp
MALAYSIA		1800-88-9999	www.samsung.com/my
PHILIPPINES		1800-10-SAMSUNG(726-7864)	www.samsung.com/ph
SINGAPORE		1800-SAMSUNG(726-7864)	www.samsung.com
THAILAND		1800-29-3232 , 02-689-3232	www.samsung.com
TAIWAN		0800-329-999	www.samsung.com/tw
VIETNAM	1 800 588 889	www.samsung.com	
Middle East & Africa	TURKEY	444 77 11	www.samsung.com
	SOUTH AFRICA	0860-SAMSUNG(726-7864)	www.samsung.com
	U.A.E	800-SAMSUNG (726-7864), 8000-4726	www.samsung.com