

ВВЕДЕНИЕ

Просим внимательно прочитать данное пособие, которое содержит практические советы для оптимального использования вашей машины.

Настоящие “Инструкции по эксплуатации” помогут вам решать любые вопросы при работе с машиной. Инструкции храните для последующих консультаций.

Прилагаются “Инструкции по Установке и Ремонту” для их использования при установке вашей машины и ее ремонте. Инструкции необходимы также в случае аварии, для отбора белья к стирке, учитывая знаки на этикетках белья, и при обработке особых пятен.

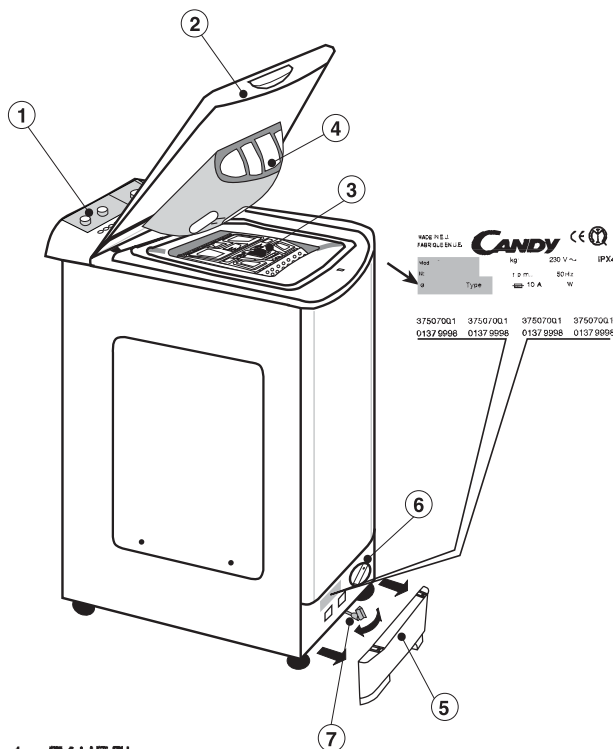

- 1.- ПАНЕЛЬ
- 2.- КРЫШКА
- 3.- БАРАБАН
- 4.- КЮВЕТА ДЛЯ СТИРАЛЬНОГО ПРОДУКТА
- 5.- ЦОКОЛЬ
- 6.- ФИЛЬТР
- 7.- ТЕЛЕЖКА С КОЛЕСАМИ

При обращении в центр Технического Обслуживания CANDY указывайте всегда модель машины (отмеченную также в панели управления), ее номер и серию, обозначенную на карточке, которую можно найти на задней панели дверцы доступа к фильтру или в гарантийном талоне. То-есть, все, что отмечено в рамке. Сообщив эту информацию вы сможете добиться быстрого и эффективного обслуживания.

ОГЛАВЛЕНИЕ

	стр.
ГАРАНТИЯ.....	103
ТЕХНИЧЕСКИЕ ДАННЫЕ.....	104
ОТКРЫТИЕ БАРАБАНА - ЗАГРУЗКА БЕЛЬЯ.....	105
ЗАКЛАДКА СТИРАЛЬНОГО ПРОДУКТА.....	106
АВТОМАТИЧЕСКОЕ ИЗМЕНЕНИЕ ПРОЦЕССА СТИРКИ - ELECTRÓNICA FUZZY LOGIA	107
ПОДБОР ПРОГРАММЫ.....	107
ОПИСАНИЕ КОМАНД НА ПАНЕЛИ.....	108
ТАБЛИЦА ПРОГРАММ.....	112

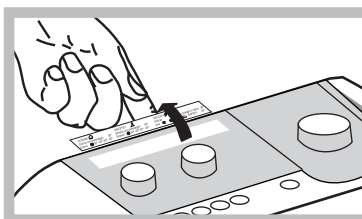

Установить прилагаемую
“этикетку программы”
соответствующего языка в
задней щели индикаторного
окна.

ГАРАНТИЯ



1.

В состав документации входит Гарантийный Талон.

A



2.

Заполнить часть **A** Гарантийного Талона и сохранить ее для предъявления, при необходимости ремонта, Центру Технического Обслуживания вместе с чеком, выданным продавцом при покупке машины.

Вес сухого белья	кг	5
Напряжение	V	230
Мощность при стирке	W	175
Мощность при центрифугировании	W	340
Мощность при отсосе воды	W	30
Мощность Сопротивления	W	1.950
Максимальная Потребляемая Мощность	W	2.200
Амперы в предохранителе сети	A	10
Давление воды	Мра	0,05 мин.
		0,8 мах.
Обороты при центрифугировании.....	об/мин	1000
Расход воды (Программа 60° C).....	литр	45
Расход эл/энергии (Программа 60° C) / 5 kg.	квт/час	0,95
Вид энергоэффективности	A	

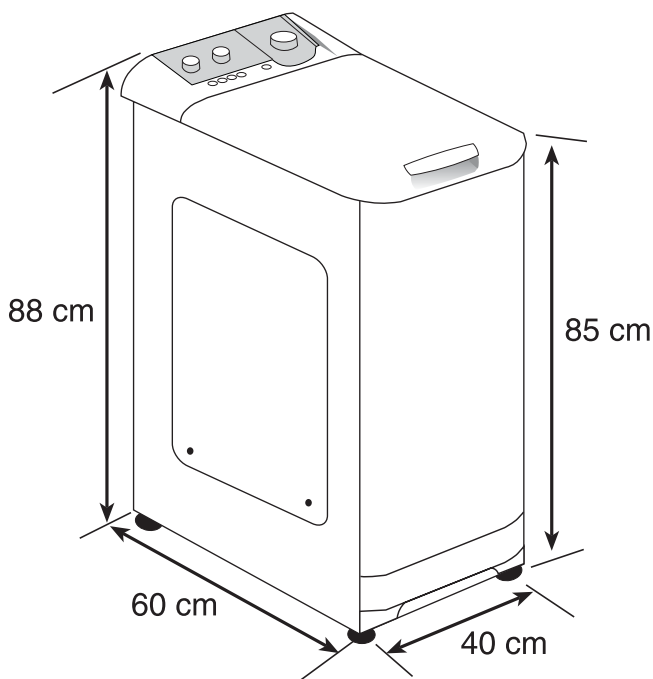

ОТКРЫТИЕ БАРАБАНА

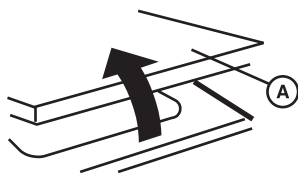

1. Поднять крышку **A** и открыть ее полностью. Затем открыть барабан, как указано на рисунке:

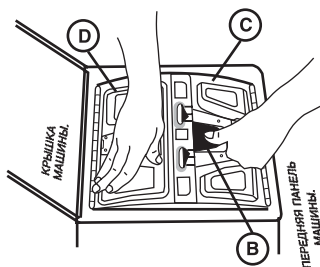

2. Положите руку на заднюю дверцу **D**. Нажать на язычок **B** и, не отпуская его, нажать на переднюю дверцу **C**, чтобы расцепить дверцы **C** и **D**.

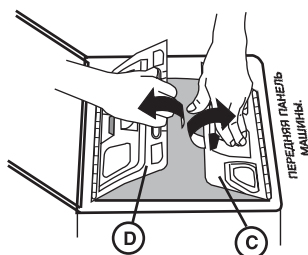

3. Открыть заднюю дверцу **D**. / Открыть переднюю дверцу **C**. Заложить белье в барабан.

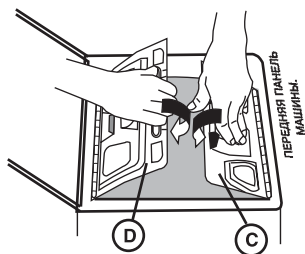

4. Опустить переднюю дверцу **C**. Опустить заднюю дверцу **D**, чтобы крюк передней дверцы **C** надежно вошел бы в щель, затем отпустить дверцы.

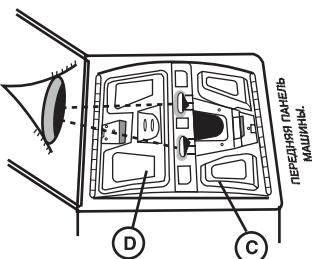

5. Убедитесь, что обе дверцы плотно закреплены и закрыты.

ВНИМАНИЕ !
ВАЖНО ПРОВЕСТИ ЭТУ ОПЕРАЦИЮ С БОЛЬШОЙ ОСТОРОЖНОСТЬЮ, ЧТОБЫ ИЗБЕЖАТЬ ПОРЧИ БЕЛЬЯ И МАШИНЫ.

2 МИНУТЫ.

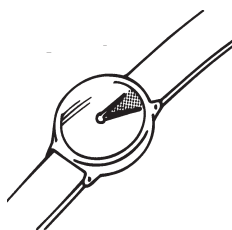



ВНИМАНИЕ !

Специальное приспособление не позволяет открыть крышку сразу после окончания стирки, после завершения центрифугирования следует подождать 2 минуты, прежде чем поднять крышку

ЗАКЛАДКА СТИРАЛЬНОГО ПРОДУКТА

Кювета стирального продукта состоит из 4-х отсеков:

- Отсек I предназначен для порошкового продукта предварительной стирки. Рекомендуемое количество продукта - **60** грамм (для 5 кг).
- Отсек II предназначен для порошкового продукта основной стирки. Рекомендуемое количество продукта - **120** грамм (для 5 кг).
- Отсек  предназначен для хлорки. Рекомендуемое количество - **7 cl**
- Отсек  предназначен для закладки смягчителей, ароматизаторов и спецдобавок, как то: крахмала, синьки и т.д. Рекомендуемое количество - **5 cl**

В кювете стирального продукта чертой указано два уровня:

- **РЕКОМЕНДОВАНО** (нижняя черта). Указывает рекомендуемый уровень продукта для предварительной и основной стирки.
- **МАХ.** Указывает максимальный уровень, который нельзя превышать.

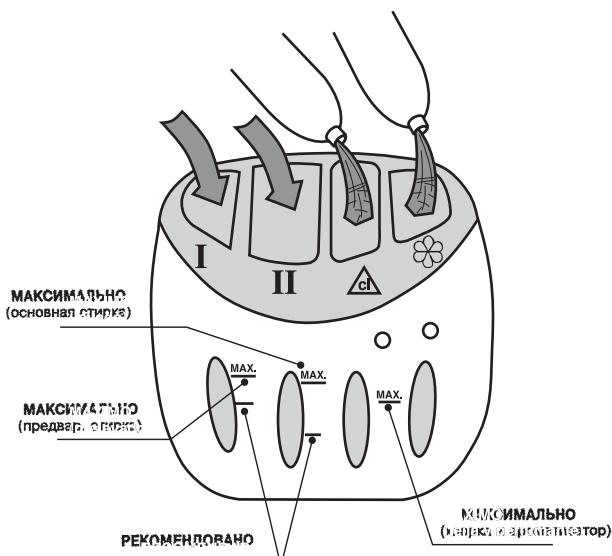

Замечание: В СЛУЧАЕ ПОДБОРА ПРОГРАММЫ С ПРЕДВАРИТЕЛЬНОЙ СТИРКОЙ, РЕКОМЕНДУЕТСЯ ПРИМЕНЯТЬ ТОЛЬКО ПОРОШКОВЫЙ СТИРАЛЬНЫЙ ПРОДУКТ.

АВТОМАТИЧЕСКОЕ ИЗМЕНЕНИЕ ПРОЦЕССА СТИРКИ - ELECTRÓNICA FUZZY LOGIA

Данная стиральная машина располагает электронной системой, способной автоматически проходить все стадии стирки для получения высоких качественных результатов, экономии денежных средств и времени.

После установки программы машина оптимизирует нижеприведенные показатели, в зависимости от веса закладки и вида ткани:

- Объём воды и расход электроэнергии;
- Длительность стирки;
- Скорость вращения барабана;
- Эффективность процесса полоскания;

Кроме того, машина:

- Обнаруживает присутствие пены и, в случае необходимости, увеличивает объем воды при полоскании,
- Регулирует скорость оборотов при центрифугировании в зависимости от распределения за - кладки в барабане для избежания технических неполадок;

ПРИМЕР ПОДБОРА ПРОГРАММЫ СТИРКИ ИЗДЕЛИЙ ИЗ ХЛОПКА ПРИ ТЕМПЕРАТУРЕ 60°

ПОКАЗАТЕЛИ	ПОЛНАЯ ЗАГРУЗКА (5 KG)*	ПОЛЗАГРУЗКИ	МАЛАЯ ЗАГРУЗКА
		ЭКОНОМ. ПО СРАВН. С ЦЫКЛОМ ДЛЯ 5 кг.	ЭКОНОМ. ПО СРАВН. С ЦЫКЛОМ ДЛЯ 5 кг.
		ПРИБЛИЗИТЕЛЬНО	ПРИБЛИЗИТЕЛЬНО
ЭЛ.ЭНЕРГИЯ <small>КВТ/ЧАС</small>	0,95	5%	30%
ВРЕМЯ <small>МИН.</small>	135	20%	30%
ВОДА <small>ЛИТР</small>	45	20%	50%

Длительность указанных программ **ПРИБЛИЗИТЕЛЬНА.**

ПОДБОР ПРОГРАММ

Для подбора программы следуйте нижеприведённым указаниям:

- Установите регулятор программ (A) напротив избранной программы и температуры (см. Таблицу программ / температур).
- При помощи соответствующего регулятора подберите число оборотов отжима - при центрифугировании.
- При помощи соответствующих кнопок подберите разные варианты.
- Нажмите на кнопку **Пуск / Стоп**. Держите ее нажатой до зажигания светового указателя стадий стирки.
- Данная модель машины электронная. После ввода программы и нажатия на кнопку "ПУСК", зажётся световой указатель стадий стирки (например "ПУСК"). Примерно через минуту произойдёт автоматический пуск в работу.

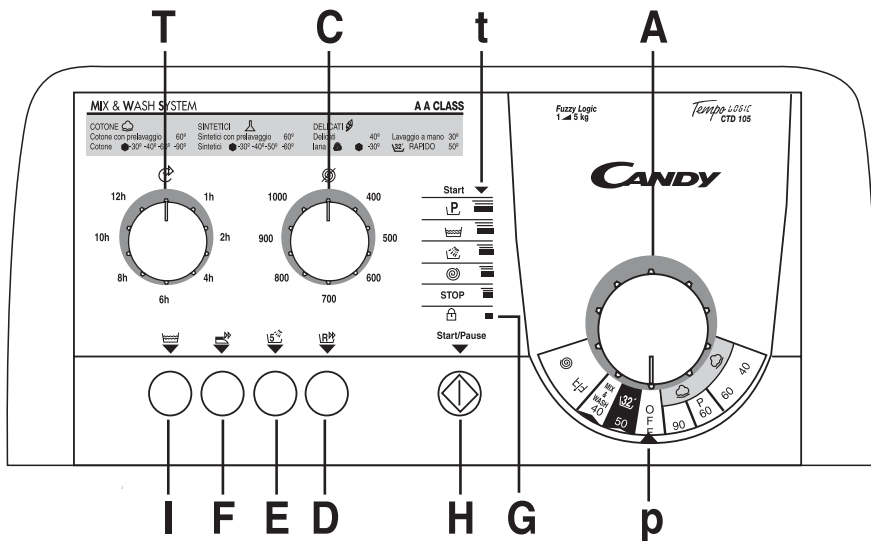

- Селектор Программ / Температур **A**
- Световые Указатели Стадий Стирки **t**
- Регулятор Центрифугирования **C**
- Регулятор Замедления Запуска **T**
- Кнопка Супер Скорости **D**
- Кнопка Activa (5 полосканий) **E**
- Кнопка Лёгкого Глажения **F**
- Кнопка Интенсивной Стирки **I**
- Световой указатель Блокировки Дверцы **G**
- Кнопка Пуск / Стоп **H**
- Индикатор Стадий Стирки **p**

ИСПОЛЬЗОВАНИЕ СИСТЕМЫ УПРАВЛЕНИЯ

А. СЕЛЕКТОР ПРОГРАММ / ТЕМПЕРАТУР

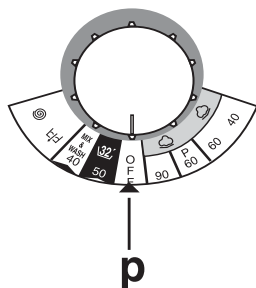

Данный селектор обеспечивает ввод программы / желаемой температуры стирки. Для этого поверните регулятор до совпадения (его номера или символа) с индикатором программы (р). Подбор температуры будет зависеть от характера избранной Вами программы.

Если, после начала работы машины, **вы решили изменить положение регулятора или перейти на другую программу, вам следует придерживаться следующих рекомендаций:**

- Нажмите кнопку Пуск / Стоп до загорания одного из световых указателей стадий стирки.

- Отпустите кнопку; указатель сразу погаснет.

- Подберите и введите новую программу.

- Нажмите кнопку Пуск / Стоп до загорания одного из световых указателей стадий стирки.

- Машина начнет работать по новой программе.

Если пожелаете **доложить новую порцию белья** во время выполнения программы, следуйте нижеприведенным указаниям:

- Нажмите кнопку Пуск / Стоп до загорания одного из световых указателей стадий стирки.

- Когда погаснет указатель блокировки дверцы откройте её и вложите в барабан остальное белье.

- Закройте как следует дверцы барабана и внешнюю дверцу машины.

- Нажмите на кнопку Пуск / Стоп.

Г. СВЕТОВЫЕ УКАЗАТЕЛИ СТАДИЙ СТИРКИ



Во время работы программы указатель постоянно показывает стадию прохождения стирки.

С. СЕЛЕКТОР ЦЕНТРИФУГИРОВАНИЯ

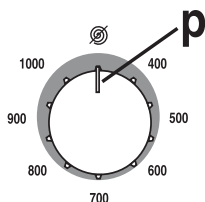

ДОПУСКАЕТ ВРАЩЕНИЕ В ЛЮБОМ НАПРАВЛЕНИИ

Операция центрифугирования чрезвычайно важна, а данная модель снабжена очень гибкой системой, отвечающей любым требованиям.

При помощи спец. регулятора можно снизить максимальную до средней скорости вращения или полностью исключить вращение (в положении @).

ЗАМЕЧАНИЕ: МАШИНА СНАБЖЕНА ЭЛЕКТРОННЫМ УСТРОЙСТВОМ, БЛОКИРУЮЩИМ НАЧАЛО ЦЕНТРИФУГИРОВАНИЯ В СЛУЧАЕ НЕПРАВИЛЬНОГО РАСПОЛОЖЕНИЯ БЕЛЬЯ И СНИЖАЮЩИМ ВИ-БРАЦИЮ И ШУМ ВО ВРЕМЯ СТИРКИ.

ИСПОЛЬЗОВАНИЕ СИСТЕМЫ УПРАВЛЕНИЯ

Т. РЕГУЛЯТОР «ЗАМЕДЛЕНИЕ ЗАПУСКА»

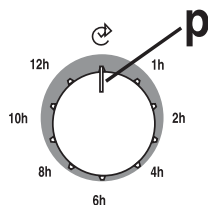

ДОПУСКАЕТСЯ ВРАЩЕНИЕ РЕГУЛЯТОА В ЛЮБОМ НАПРАВЛЕНИИ

Данный регулятор связан с реле времени, позволяющим запрограммировать начало пуска машины: минимум на 1 час / максимум на 12 часов. Эту операцию следует осуществить до нажатия на кнопку запуска машины (Пуск). Для задержки пуска на 1 или 2 часа нужно вращать регулятор до верхней точки и, вернуть до желаемой позиции.

ЗАМЕЧАНИЕ:

После установки регулятора замедления запуска начнут мигать индикаторы стадий стирки. В случае отключения электропитания необходимо добавить к установленному времени ЗАМЕДЛЕНИЯ ЗАПУСКА время, равное периоду отключения питания. Чтобы аннулировать операцию ЗАМЕДЛЕНИЯ ЗАПУСКА, следует повернуть регулятор ЗАМЕДЛЕНИЯ ЗАПУСКА до позиции . Далее нажать на кнопку Пуск / Стоп.

Д. КНОПКА СУПЕР СКОРОСТЬ



После нажатия этой кнопки сократится длительность программы до 50 минут, не более, в зависимости от избранной программы и температуры. При использовании данной кнопки вес закладки должен быть в пределах от 2 до 5 кг. (Данную кнопку можно нажать лишь при использовании программ стирки хлопка и смешанной синтетики)

Е. КНОПКА АКТИВА, 5 ПОЛОСКАНИЙ



Благодаря новой электронной системе применённой в данной модели машины появилась возможность осуществлять цикл специального полоскания. Залив дополнительной порции воды в сочетании с изменением скорости вращения барабана в процессе заполнения бака и слива воды значительно улучшает процесс полоскания.

Данная, новая функция задумана для белья, предназначенного для людей с нежной и чувствительной кожей, легко раздражаемой от присутствия минимальных остатков стирального продукта. Этот режим также рекомендуется при стирке детского и очень загрязнённого белья с применением дополнительного количества стирального продукта, также рекомендуется при стирке пористых тканей, которые требуют дополнительное интенсивное полоскание.

ИСПОЛЬЗОВАНИЕ СИСТЕМЫ УПРАВЛЕНИЯ

Ф. кнопка лёгкого глажения



При помощи этой кнопки можно сократить мягость при стирке определённого вида тканей.

СМЕШАННЫЕ ТКАНИ:

- Остывание воды произойдёт постепенно во избежание резких термических перепадов;
- Слив воды произойдёт без дополнительных механических движений барабана;
- Центрифугирование будет слабым для обеспечения максимальной растяжки волокон.

НЕЖНЫЕ ТКАНИ (ЗА ИСКЛЮЧЕНИЕМ ШЕРСТИ):

- Машина выполнит все основные операции, включая полоскание, после чего «остановится с полным баком».

ШЕРСТЬ:

- Ваша машина «остановится с полным баком».

Для завершения цикла стирки, нежных тканей и шерсти, необходимо осуществить следующие операции:

- 1.- Отпустить кнопку противомятости или легкого глажения, чтобы последовали слив и центрифугирование;
- 2.- Или же просто осуществить слив воды:
 - остановить машину с помощью кнопки «Пуск»;
 - повернуть регулятор программ до позиции OFF;
 - подобрать программу $\text{н}^{\text{л}}$;
 - подождать 5 секунд;
 - запустить машину.

Г. кнопка интенсивной стирки



Эта кнопка работает только при использовании программы стирки хлопка и позволяет сохранять выбранную температуру в течении всего цикла стирки. Данная операция в сочетании с более интенсивным вращением барабана позволяет получить оптимальный результат даже при стирке очень загрязненного белья.

G.



СВЕТОВОЙ ИНДИКАТОР БЛОКИРОВКИ ДВЕРЦЫ

H.

Start/Pause







КНОПКА ПУСК/СТОП

ПРОГРАММА	T °C	НАЗНАЧЕНИЕ ПРОГРАММЫ	МАКС. ЗАГР.-Кг	ПРИЕМА ЛИТ.	ВЕС СТИРАЛЬН. ПРОДУКТА				КНОПКА			
					I	II	△	☼	☼	☼	☼	☼

ХЛОПОК 		90°	БЕЛОЕ БЕЛЬЁ	5	140		●	●	●	●		●	●
	P	60°	ПРОЧНЫЕ ЦВЕТА С ПРЕДСТИРКОЙ	5	160	●	●	●	●	●		●	●
		60°	 ПРОЧНЫЕ ЦВЕТА	5	135		●	●	●	●		●	●
		40°	ПРОЧНЫЕ ЦВЕТА	5	105		●		●	●		●	●
		30°	НЕЖНЫЕ ЦВЕТА	5	100		●		●	●		●	●
			НЕЖНЫЕ ЦВЕТА (Стирка в холодной воде, 15° C)	5	95		●		●	●		●	●

СИНТЕТИЧЕСКИЕ ТКАНИ 	P	60°	ПРОЧНЫЕ ЦВЕТА С ПРЕДСТИРКОЙ	2	100	●	●		●		●	●	●	
		60°	ПРОЧНЫЕ ЦВЕТА	2	85		●		●			●	●	●
		50°	ПРОЧНЫЕ ЦВЕТА	2	75		●		●			●	●	●
		40°	НЕЖНЫЕ ЦВЕТА	2	70		●		●			●	●	●
		30°	НЕЖНЫЕ ЦВЕТА	2	70		●		●			●	●	●
			НЕЖНЫЕ ЦВЕТА (Стирка в холодной воде, 15° C)	2	65		●		●			●	●	●

НЕЖНЫЕ ТКАНИ 		40°	НЕЖНЫЕ ТКАНИ	1,5	50		●		●		●	●	
		30°	ШЕРСТЬ СЕРТИФИКАТ WOOLMARK	1	50		●		●		●	●	
			ШЕРСТЬ СЕРТИФИКАТ WOOLMARK (Стирка в холодной воде, 15° C)	1	50		●		●		●	●	

СПЕЦИАЛЬНЫЕ ПРОГРАММЫ		30°	РУЧНАЯ СТИРКА	1	50		●		●		●	●	
		—	ПОЛОСКАНИЕ	—	—				●		●	●	
		—	ЦЕНТРИФУГИРОВАНИЕ	—	—								
		—	СЛИВ ВОДЫ	—	—								
		40°	MIX & WASH	5	170		●		●			●	
		50°	КОРОТКАЯ СТИРКА 32 минуты	2	32		●						

Программа , согласно Нормативам EN 60456.

Приведенная в таблице длительность программ ПРИБЛИЗИТЕЛЬНА.

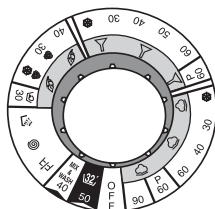

Предусмотрено (.. 4 ..) группы программ (для ХЛОПКОВЫХ ТКАНЕЙ, СИНТЕТИЧЕСКИХ ТКАНЕЙ, НЕЖНЫХ ТКАНЕЙ И СПЕЦИАЛЬНЫЕ ПРОГРАММЫ). В каждой группе программ первые по списку наиболее длительные, следовательно, такая стирка самая эффективная по своей температуре. Следующие по списку программы нужно подбирать для не слишком загрязнённых или особо нежных изделий.

СПЕЦИАЛЬНЫЕ ПРОГРРАММЫ

РУЧНАЯ СТИРКА

Эта машина также располагает программой "ручная стирка". Эта программа позволяет осуществить полный цикл стирки белья, требующего ручной стирки. Программа работает при температуре 30° С, и заканчивается 3 полосканиями и одной стадией центрифугирования, особо рекомендуемыми для очень нежных тканей.

СПЕЦИАЛЬНАЯ ПРОГРАММА «ПОЛОСКАНИЕ»

Программа осуществляет три полоскания и одно центрифугирование со скоростью 800 оборотов в минуту (число оборотов может быть уменьшено или исключено). Эту программу можно использовать для полоскания любых тканей, в т.ч. для изделий, которые были постираны вручную.

СПЕЦИАЛЬНАЯ ПРОГРАММА «ЦЕНТРИФУГИРОВАНИЕ»

Эта программа обеспечивает центрифугирование при 1000 об/мин (можно уменьшить).

ТОЛЬКО СЛИВ ВОДЫ

Данная программа выполняет лишь, слив воды.

MIX
&
WASH

MIX & WASH

Программа MIX & WASH (СМЕШИВАТЬ И СТИРАТЬ) позволяет стирать одновременно изделия из разных тканей. **ВНИМАНИЕ:**

- новые изделия из цветных тканей следует стирать отдельно, не смешивая с другими.
- никогда не стирайте линяющее бельё с бельём из нелиняющих тканей.

КОРОТКАЯ ПРОГРАММА 32', МИНУТЫ

Короткая программа в 32 минуты позволяет осуществить полный цикл стирки, не более 2х килограмм белья, при температуре 50° С, приблизительно за 32 минуты.

Моющее средство следует заложить в кювету (отсек II). Максимальное количество хлорки должно составить, приблизительно, до 1/4 рекомендуемого веса стирального продукта (не более, 35 грамм).

Короткую программу в 32 минуты также можно использовать как предварительную стирку для очень грязного белья. После этого, следует включить желаемую, основную программу стирки.

ЗАМЕЧАНИЯ

1. В случае стирки очень загрязнённого белья рекомендуется сократить вес закладки до 3 Кг.
2. В программах СТИРКИ ХЛОПКА (БЕЛОГО БЕЛЬЯ 90°С и ПРОЧНЫХ ЦВЕТОВ 60°С) можно добиться автоматического отбеливания, заложив в кювету Δ хлорку.
3. В стиральной машине предусмотрен автоматический забор смягчителя во время последнего полоскания во всех программах стирки.

КАК СДЕЛАТЬ СТИРКУ В ВАШЕЙ НОВОЙ СТИРАЛЬНОЙ МАШИНЕ CANDY НАИБОЛЕЕ ЭФФЕКТИВНОЙ

Чтобы стирка в вашей новой стиральной машине каждый день приносила наилучший результат, очень важно уметь правильно выбрать стиральный порошок.

Мы, специалисты компании Candy, регулярно тестируем различные виды стиральных порошков, представленных на рынке, чтобы оценить, какие из них отстирывают наиболее эффективно в наших стиральных машинах. Проведенные исследования показали, что один порошок всегда соответствует нашим высоким стандартам и обеспечивает великолепное отстирывание, в том числе удаление практически всех видов пятен. Кроме того, при стирке с этим порошком одежда сохраняет свой внешний вид надолго. Это объясняет, почему именно стиральный порошок Ariel получил официальное одобрение компании Candy.



