

SAMSUNG

**КАССЕТНАЯ МАГНИТОЛА
С ПРОИГРЫВАТЕЛЕМ
КОМПАКТ-ДИСКОВ
ВОСПРОИЗВЕДЕНИЕ ДИСКОВ CD-R/RW
RCD-S30**



ИНСТРУКЦИЯ ПО ЭКСПЛУАТАЦИИ

Прежде чем пользоваться этим изделием,
пожалуйста, внимательно прочитайте данную
инструкцию и сохраните ее для использования
в дальнейшем.



Инструкции по технике безопасности

ЛАЗЕРНОЕ ИЗДЕЛИЕ КЛАССА 1

	ПРЕДОСТЕРЕЖЕНИЕ ОПАСНОСТЬ ПОРАЖЕНИЯ ЭЛЕКТРИЧЕСКИМ ТОКОМ. НЕ ОТКРЫВАТЬ!	
ПРЕДОСТЕРЕЖЕНИЕ: ВО ИЗБЕЖАНИЕ ПОРАЖЕНИЯ ЭЛЕКТРИЧЕСКИМ ТОКОМ, НЕ ОТКРЫВАЙТЕ ЭТО ИЗДЕЛИЕ. ВНУТРИ НЕТ ДЕТАЛЕЙ, ОБСЛУЖИВАЕМЫХ ПОЛЬЗОВАТЕЛЕМ. ДЛЯ ТЕХНИЧЕСКОГО ОБСЛУЖИВАНИЯ ОБРАЩАЙТЕСЬ К КВАЛИФИЦИРОВАННОМУ СПЕЦИАЛИСТУ.		

Использование органов управления или выполнение процедур, не содержащихся в данной Инструкции, может привести к опасному облучению лучом лазера.

ПРЕДОСТЕРЕЖЕНИЕ - НЕВИДИМОЕ ЛАЗЕРНОЕ ИЗЛУЧЕНИЕ. ПРИ ОТКРЫТИИ КОРПУСА И ОТКЛЮЧЕНИИ БЛОКИРОВОЧНЫХ КОНТАКТОВ ИЗБЕГАЙТЕ ПОПАДАНИЯ ПОД ЛУЧ ЛАЗЕРА



Этот символ указывает, что внутри данного изделия имеются детали, находящиеся под опасным напряжением, которое может привести к поражению электрическим током



Этот символ указывает, что в документации на изделие имеются важные инструкции по его использованию или обслуживанию.

ЛАЗЕРНОЕ ИЗДЕЛИЕ КЛАССА 1

Эта магнитола классифицируется, как ЛАЗЕРНОЕ ИЗДЕЛИЕ КЛАССА 1.

ПРЕДУПРЕЖДЕНИЕ: Во избежание пожара или поражения электрическим током, не допускайте попадания данного изделия под дождь или в условия высокой влажности.

ПРЕДОСТЕРЕЖЕНИЕ: Во избежание поражения электрическим током, полностью вставляйте вилку в розетку так, чтобы широкая пластина вилки совпадала с широким отверстием розетки.

Монтаж сетевой вилки (только в Соединенном Королевстве)

ВАЖНЫЕ ЗАМЕЧАНИЯ:

Сетевой шнур этой магнитолы снабжен литой вилкой, содержащей плавкий предохранитель. Номинал предохранителя указан на той поверхности вилки, где расположены контактные штыри и если требуется замена предохранителя, должен использоваться плавкий предохранитель того же номинала, соответствующий стандарту BS1362.

Никогда не пользуйтесь вилкой со снятой крышкой отделения для предохранителя. Если эта крышка съемная и потребовалась ее замена, она должна иметь такой же цвет, как у предохранителя, вставляемого в отделение для предохранителя. Запасные крышки можно приобрести через магазин, где вы приобрели изделие. Если вилка, входящая в комплект поставки, не подходит к сетевым розеткам, установленным в вашем доме, или если сетевой шнур слишком короток для подключения к розетке, вы должны подобрать соответствующий сетевой удлинитель или проконсультироваться в магазине.

Однако если нет никакой альтернативы, кроме как отрезать вилку, выньте из нее предохранитель, а затем избавьтесь от вилки с соблюдением осторожности. Не вставляйте отрезанную вилку в розетку, так как имеется опасность поражения электрическим током при прикосновении к оголенному гибкому проводу.

Никогда не пытайтесь вставлять в розетку оголенные провода сетевого шнура. Вы всегда должны пользоваться сетевой вилкой с предохранителем.

ВАЖНО!

Провода в сетевом шнуре имеют следующую цветовую маркировку:

СИНИЙ = НЕЙТРАЛЬНЫЙ

КОРИЧНЕВЫЙ = ФАЗА

Так как эти цвета могут не соответствовать цветным меткам на вашей вилке, поступайте следующим образом: Провод с изоляцией СИНЕГО цвета должен быть подсоединен к контакту вилки, помеченному буквой N или имеющему СИНИЙ или ЧЕРНЫЙ цвет. Провод с изоляцией КОРИЧНЕВОГО цвета должен быть подсоединен к контакту вилки, помеченному буквой L или имеющему КОРИЧНЕВЫЙ или КРАСНЫЙ цвет.

ПРЕДУПРЕЖДЕНИЕ: НЕ ПОДСОЕДИНЯЙТЕ НИ ОДИН ИЗ ЭТИХ ПРОВОДОВ К ЗАЗЕМЛЯЮЩЕМУ КОНТАКТУ, КОТОРЫЙ ПОМЕЧЕН БУКВОЙ E ИЛИ СИМВОЛОМ \perp , ИЛИ ИМЕЕТ ЗЕЛЕНый ИЛИ ЗЕЛЕНый И ЖЕЛТЫЙ ЦВЕТ.

Содержание

◆ Вид передней панели.....	3
◆ Источники питания	4
◆ Прослушивание передач радиостанций	5
◆ Прослушивание кассеты.....	6
◆ Прослушивание компакт-диска	7
◆ Выбор дорожки на компакт-диске	8
◆ Повтор компакт-диска	9
О воспроизведении дисков CD-R/RW	9
◆ Запись передачи радиостанции.....	10
◆ Запись с компакт-диска.....	11
◆ Запись со встроенного микрофона.....	12
◆ Система усиления низких частот (Super Bass).....	13
◆ Прослушивание с помощью наушников	13
◆ Поддержание качественного звучания.....	14
◆ Как обращаться с компакт-дисками.....	14
◆ Прежде чем обращаться в сервисный центр	15
◆ Меры предосторожности	16
◆ Технические характеристики.....	17

Вид передней панели

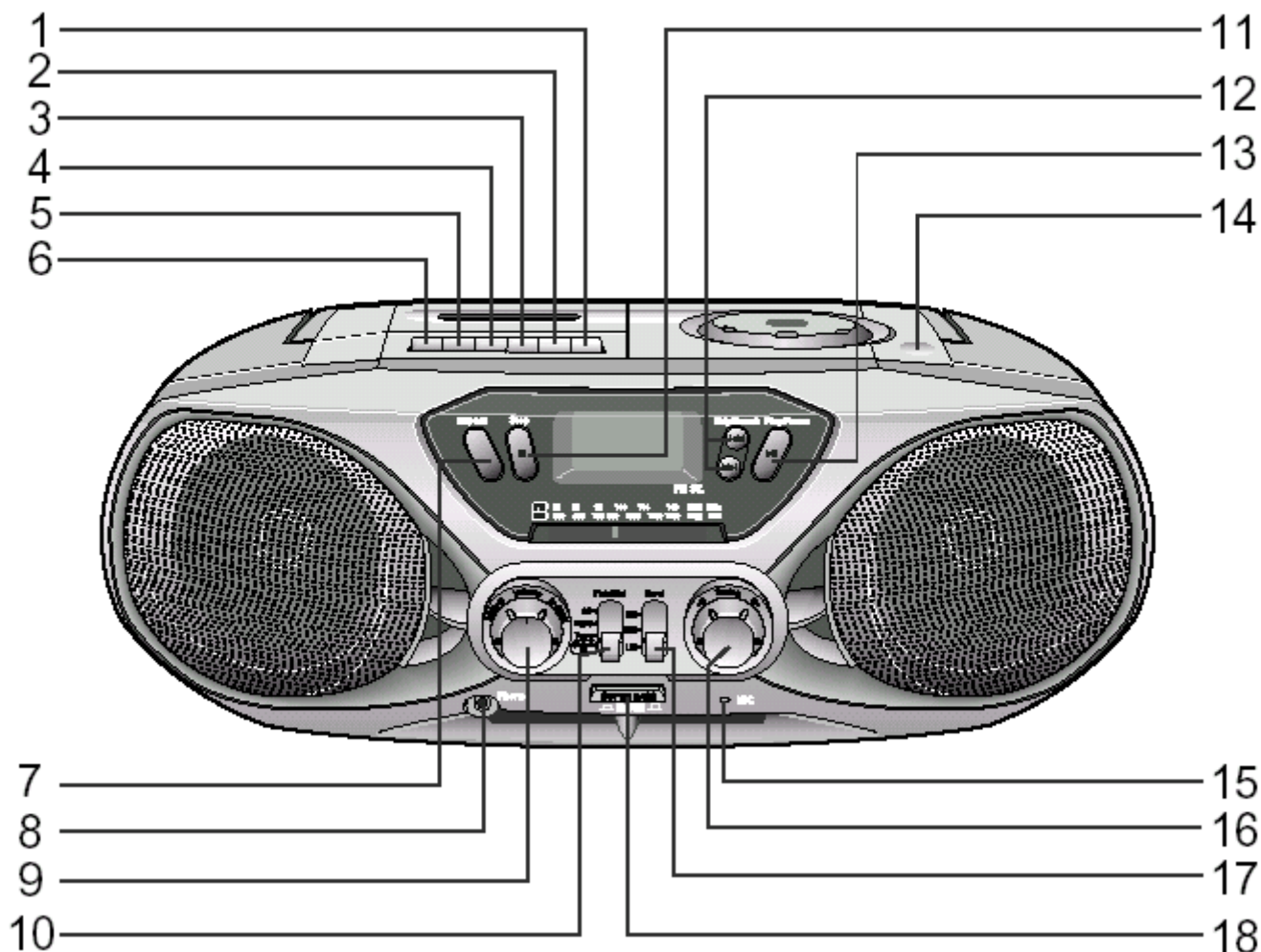

1. Пауза
2. Стоп/ Выброс кассеты
3. Перемотка вперед
4. Перемотка назад
5. Воспроизведение
6. Запись
7. Повтор компакт-диска
8. Гнездо для наушников
9. Регулятор громкости

10. Переключатель функций (Компакт-диск/Радио/ Кассета)
11. Кнопка "Стоп" компакт-диска
12. Поиск/пропуск
13. Воспроизведение / пауза компакт-диска
14. Место, на которое нужно нажать, чтобы открыть отсек для компакт-диска
15. Микрофон
16. Ручка настройки
17. Переключатель диапазонов
18. Включить/выключить систему SUPER BASS

Источники питания

Сеть переменного тока

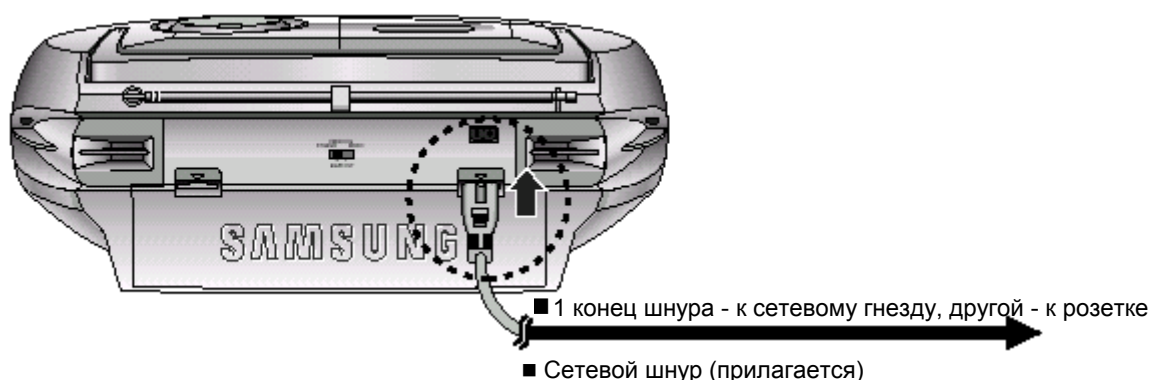

■ Переключатель напряжения (не во всех моделях)

Служит для переключения напряжения сети (только в моделях с ПЕРЕКЛЮЧАТЕЛЕМ НАПРЯЖЕНИЯ). Установите ПЕРЕКЛЮЧАТЕЛЬ НАПРЯЖЕНИЯ (расположенный внутри отсека для батарей) в положение, соответствующее напряжению сети переменного тока у вас в доме.

ПЕРЕКЛЮЧАТЕЛЬ НАПРЯЖЕНИЯ

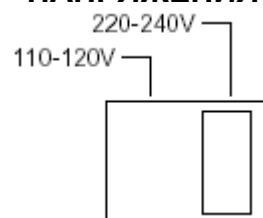

Батареи

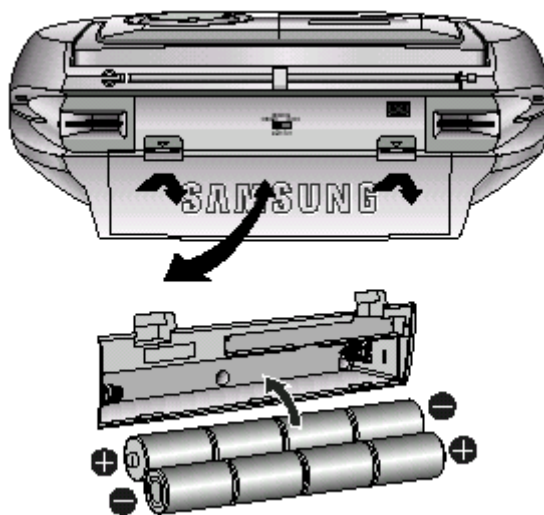

12 В, размер D DM, UM-1, R20 HP2..., x 8

Когда вы делаете важную запись или прослушиваете компакт-диски

Рекомендуется использовать питание от сети переменного тока.

Примечание: Магнитола не будет работать от батарей, пока к ней подсоединен сетевой шнур.

Прослушивание передач радиостанций

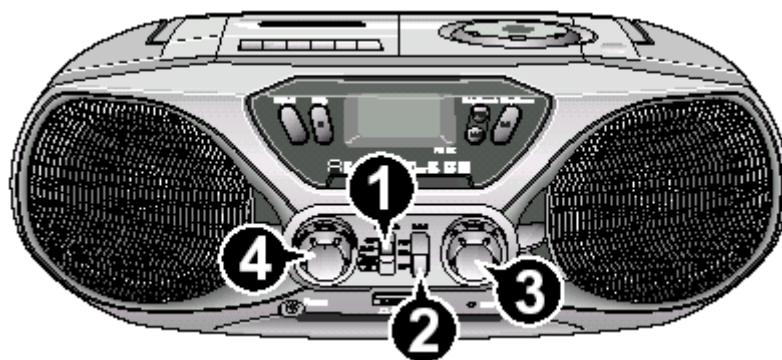

- 1** Установите переключатель функций (Function) в положение Radio (Радио).



- 2** Выберите нужный диапазон частот.

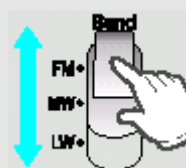

- 3** Поверните ручку настройки приемника



- 4** Поверните ручку регулятора громкости.



Для улучшения качества приема

Измените ориентацию FM антенны при приеме радиостанций в диапазоне FM.
Измените ориентацию самой магнитолы при приеме радиостанций в диапазонах AM (СВ) или LW (ДВ) (не во всех моделях).

- 5** При прослушивании передач в диапазоне FM установите переключатель BEAT CUT (Устранение гетеродинного свиста) в положение STEREO (Стерео) или MONO (Моно)

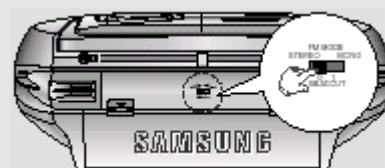

Для диапазона FM



Для диапазонов AM (СВ) или LW (ДВ) (не во всех моделях)

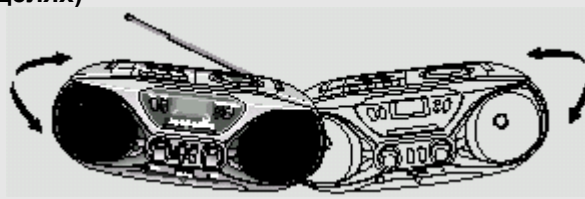

Прослушивание кассеты

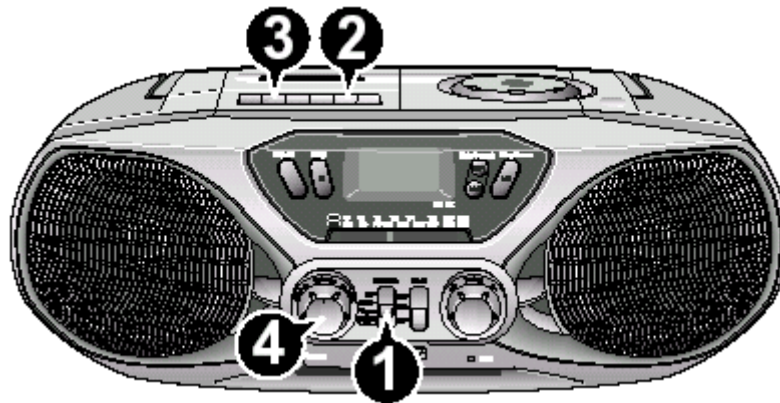

- 1** Установите переключатель функций (Function) в положение Tape (магнитофон)

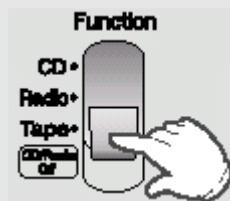

- 2** Вставьте кассету в магнитофон



- 3** Нажмите кнопку ВОСПРОИЗВЕДЕНИЕ (▷)

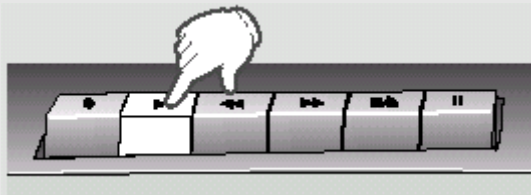

- 4** Поверните ручку регулятора громкости.



Чтобы остановить воспроизведение

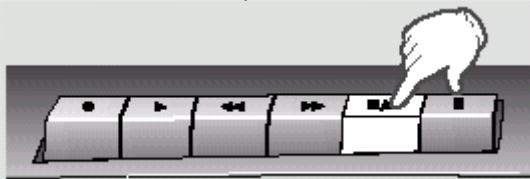

Чтобы сделать паузу

Нажмите кнопку ||

Чтобы снять с паузы

Снова нажмите кнопку ||

Для перемотки вперед

Нажмите кнопку ▷▷

Для перемотки назад

Нажмите кнопку <<

Прослушивание компакт-диска

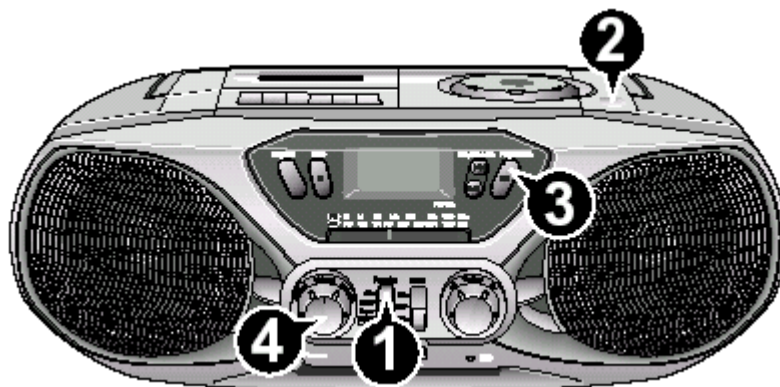

- 1** Установите переключатель функций (Function) в положение CD (компакт-диск).

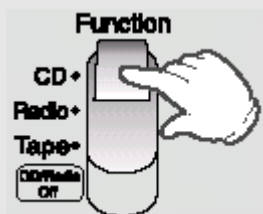

- 2** Плотно закройте крышку отсека. На дисплее появится номер последней дорожки диска.

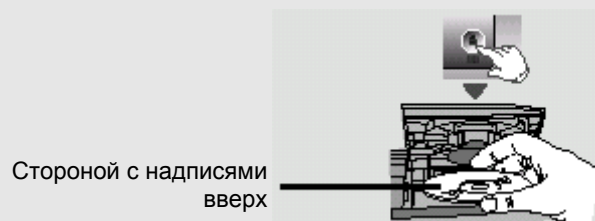

- 3** Нажмите кнопку ВОСПРОИЗВЕДЕНИЕ/ПАУЗА.



- 4** Поверните ручку регулятора громкости.



ДЛЯ ОСТАНОВКИ ВОСПРОИЗВЕДЕНИЯ

Чтобы сделать паузу	Нажмите кнопку ВОСПРОИЗВЕДЕНИЕ/ПАУЗА
Чтобы снять с паузы	Нажмите кнопку ВОСПРОИЗВЕДЕНИЕ/ПАУЗА
Чтобы остановить воспроизведение	Нажмите кнопку СТОП
После использования	Нажмите кнопку СТОП. Установите переключатель функций (Function) в положение TAPE (CD/ Radio off)
Чтобы извлечь диск	Нажмите кнопку СТОП, а затем нажмите на крышку отсека в том месте, где написано "CD Push Open".

Выбор дорожки на компакт-диске

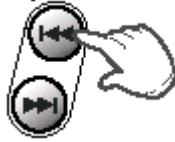
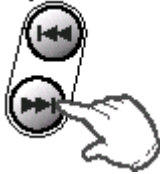
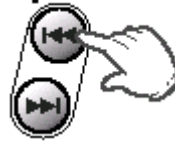
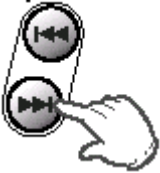
Чтобы найти начало нужной дорожки - ПРОПУСК	<p>Skip/Search</p>  <p>Нажмите и отпустите</p>	<table border="1"><thead><tr><th>ДОРОЖКА 3</th><th>ДОРОЖКА 4</th><th>ДОРОЖКА 5</th></tr></thead><tbody><tr><td colspan="3">→</td></tr><tr><td>←</td><td>←</td><td>←</td></tr></tbody></table>	ДОРОЖКА 3	ДОРОЖКА 4	ДОРОЖКА 5	→			←	←	←
	ДОРОЖКА 3	ДОРОЖКА 4	ДОРОЖКА 5								
→											
←	←	←									
	<p>Skip/Search</p>  <p>Нажмите и отпустите</p>	<table border="1"><thead><tr><th>ДОРОЖКА 3</th><th>ДОРОЖКА 4</th><th>ДОРОЖКА 5</th></tr></thead><tbody><tr><td colspan="3">→</td></tr><tr><td></td><td>→</td><td>→</td></tr></tbody></table>	ДОРОЖКА 3	ДОРОЖКА 4	ДОРОЖКА 5	→				→	→
ДОРОЖКА 3	ДОРОЖКА 4	ДОРОЖКА 5									
→											
	→	→									
Чтобы найти нужное место на самой дорожке - ПОИСК	<p>Skip/Search</p>  <p>Нажмите и удерживайте</p>	<table border="1"><thead><tr><th>ДОРОЖКА 3</th><th>ДОРОЖКА 4</th><th>ДОРОЖКА 5</th></tr></thead><tbody><tr><td colspan="3">→</td></tr><tr><td>←</td><td>←</td><td>←</td></tr></tbody></table>	ДОРОЖКА 3	ДОРОЖКА 4	ДОРОЖКА 5	→			←	←	←
	ДОРОЖКА 3	ДОРОЖКА 4	ДОРОЖКА 5								
→											
←	←	←									
	<p>Skip/Search</p>  <p>Нажмите и удерживайте</p>	<table border="1"><thead><tr><th>ДОРОЖКА 3</th><th>ДОРОЖКА 4</th><th>ДОРОЖКА 5</th></tr></thead><tbody><tr><td colspan="3">→</td></tr><tr><td></td><td>→</td><td>→</td></tr></tbody></table>	ДОРОЖКА 3	ДОРОЖКА 4	ДОРОЖКА 5	→				→	→
ДОРОЖКА 3	ДОРОЖКА 4	ДОРОЖКА 5									
→											
	→	→									

Повтор компакт-диска

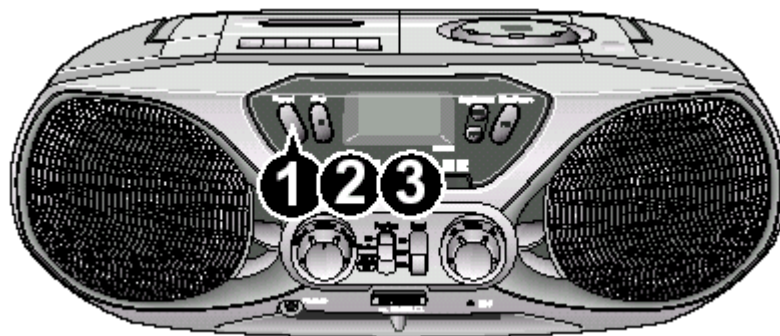

- 1** Нажмите кнопку **CD Repeat (Повтор компакт-диска)**.
Результат: На дисплее появляется сообщение "REP 1" (Повтор 1 дорожки)

Repeat



- 2** Нажмите кнопку **CD Repeat** еще раз.
Результат: На дисплее появляется сообщение "REP ALL" (Повтор всех дорожек)

Repeat



- 3** Если вы хотите прекратить повтор компакт-диска.
Нажмите кнопку **CD Repeat** еще раз.

Repeat



• О воспроизведении дисков CD-R/RW

- ◆ Диски типа CD-R (с однократной записью), записанные в формате музыкальных аудио компакт-дисков, и диски типа CD-RW (перезаписываемые), редактируемые пользователем, могут воспроизводиться только в случае, если они уже записаны "окончательно" (однако возможность их воспроизведения данным проигрывателем зависит от их характеристик или условий выполнения записи).
- ◆ Отражательная способность дисков CD-RW меньше отражательной способности обычных компакт-дисков, поэтому для считывания информации о содержимом диска после его загрузки требуется больше времени.

Запись передач радиостанций

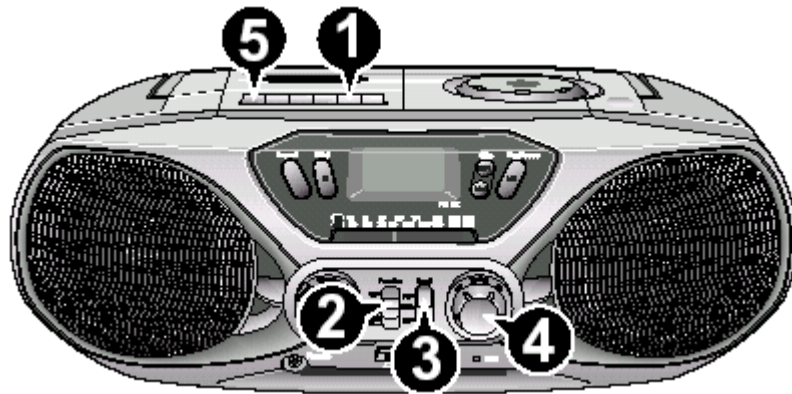

1 Вставьте кассету в магнитофон.

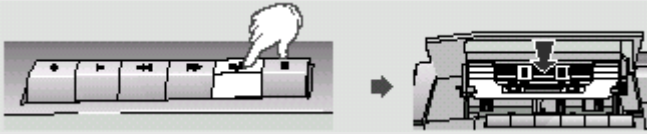

2 Установите переключатель функций (Function) в положение Radio (Радио).

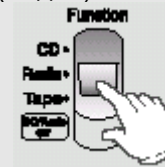

3 Выберите нужный диапазон частот.

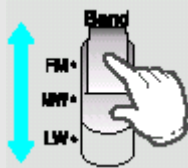

4 Поверните ручку настройки радиоприемника.



5 Нажмите кнопку ЗАПИСЬ (●).

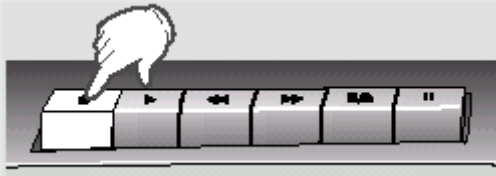

ПРИМЕЧАНИЕ

При записи передач в диапазоне AM (СВ) для подавления шумов можно использовать переключатель BEAT CUT (Устранение гетеродинного свиста) на задней панели.

Для предотвращения случайного стирания.

Выломайте лепесток, соответствующий той стороне кассеты, на которую была сделана запись. Запись на этой стороне будет защищена.



Запись с компакт-диска

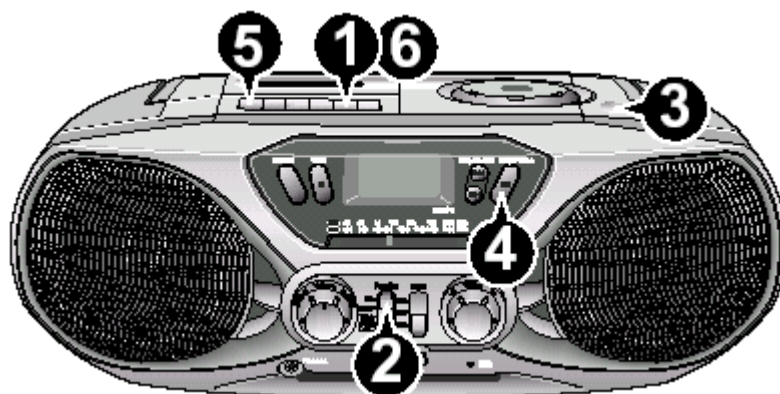

- 1** Вставьте кассету в магнитофон.



- 2** Установите переключатель функций (Function) в положение CD (компакт-диск).



- 3** Плотно закройте крышку отсека для диска. На дисплее появится номер последней дорожки диска. Начните воспроизведение нужной дорожки.

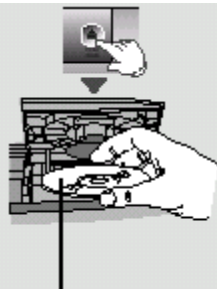

Стороной с надписями вверх

- 4** Нажмите кнопку ВОСПРОИЗВЕДЕНИЕ/ ПАУЗА



- 5** Нажмите кнопку ЗАПИСЬ (●).

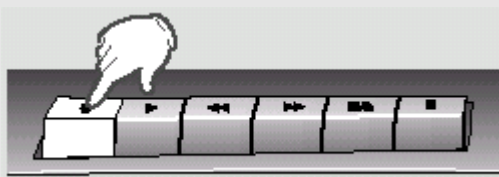

- 6** Для прекращения записи нажмите кнопку Стоп/ Выброс кассеты (■/▲).



Уровень записи

Уровень записи устанавливается автоматически.

Регулировка громкости звука и включение/выключение системы усиления низких частот не влияют на уровень записи.

Запись со встроенного микрофона

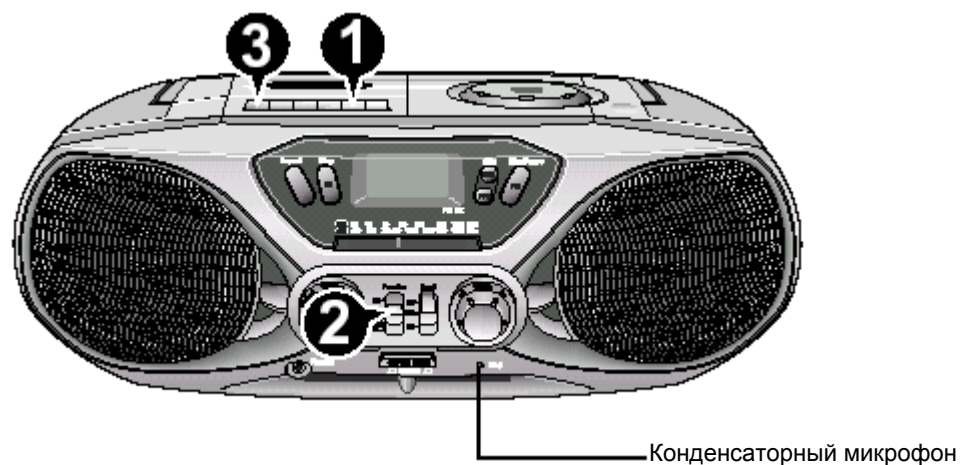

- 1** Вставьте кассету в магнитофон.



- 2** Установите переключатель функций (Function) в положение TAPE (Магнитофон).

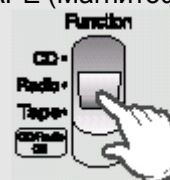

- 3** Нажмите кнопку ЗАПИСЬ (●).

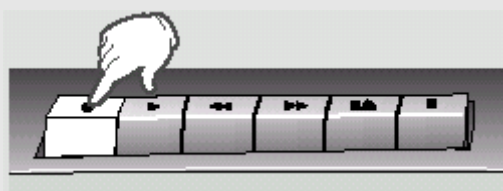

Для предотвращения случайного стирания.
Выломайте лепесток, соответствующий той стороне кассеты, на которую была сделана запись. Запись на этой стороне будет защищена.



ПРИМЕЧАНИЕ

Встроенный микрофон обладает высокой чувствительностью.
(Запись может производиться на расстоянии 3-5 м от магнитолы)

Система усиления низких частот (Super Bass)

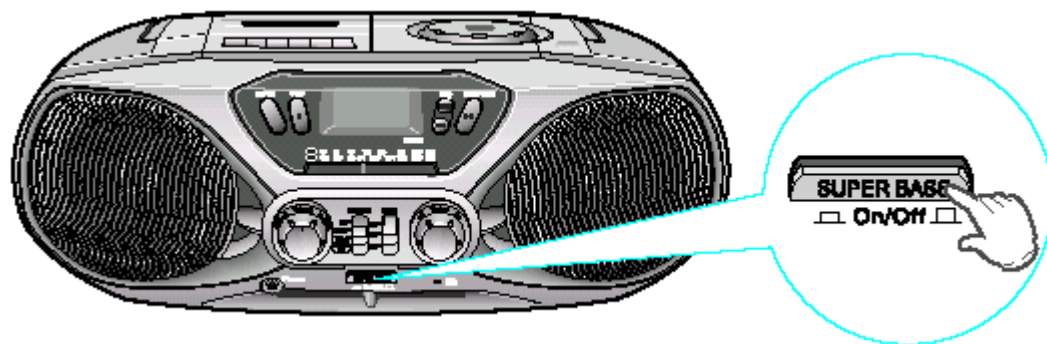

Эта функция делает звук более мощным и реалистичным.

1. Нажмите кнопку SUPER BASS на передней панели.
2. Для отмены функции снова нажмите кнопку SUPER BASS.

Прослушивание с помощью наушников (🎧, Phones)

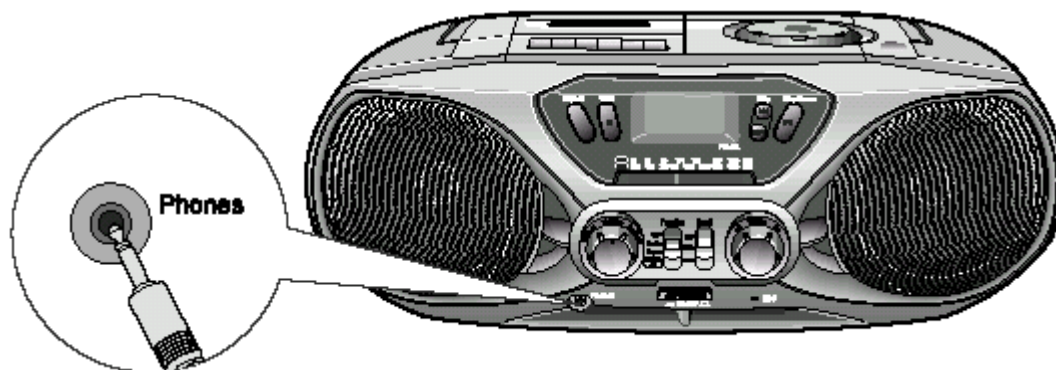

- Вы можете прослушивать звук через наушники, подсоединив их к гнезду на передней панели магнитолы.
- Наушники не входят в комплект поставки, поэтому для их приобретения обратитесь в ближайший центр компании Samsung.

Поддержание качественного звучания

Для того, чтобы добиться наилучшего качества звучания вашей магнитолы, необходимо ее регулярно чистить (головки, прижимной ролик и ведущий вал).

Откройте крышку магнитофона, нажав на кнопку СТОП/ВЫБРОС КАССЕТЫ (■▲). С помощью ватного тампона и специальной чистящей жидкости очистите:

- Головки (①)
- Прижимной ролик (②)
- Ведущий вал (③)

Чтобы обеспечить многие часы качественного прослушивания ваших кассет:

- ◆ Следите за тем, чтобы лента в кассете была хорошо натянута.
- ◆ Храните свои кассеты в чистом месте, куда не падают прямые солнечные лучи, и где они не будут подвергаться воздействию высоких температур.
- ◆ Избегайте использовать кассеты длительностью 120 минут, поскольку лента в них слишком непрочная.

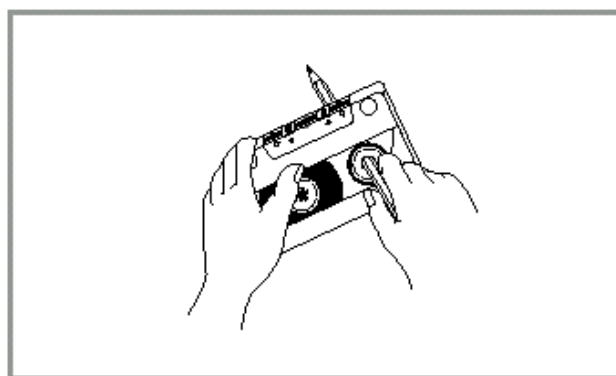
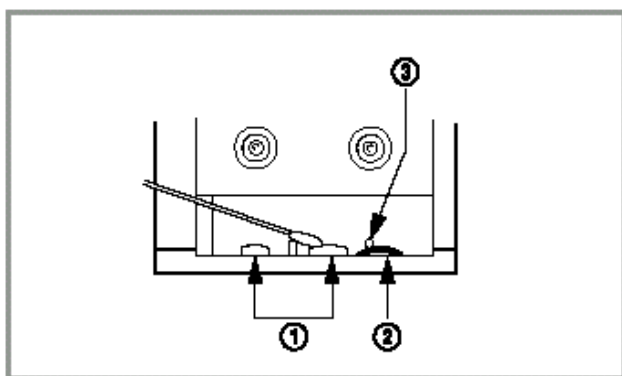

Как обращаться с компакт-дисками



Держите диск за края

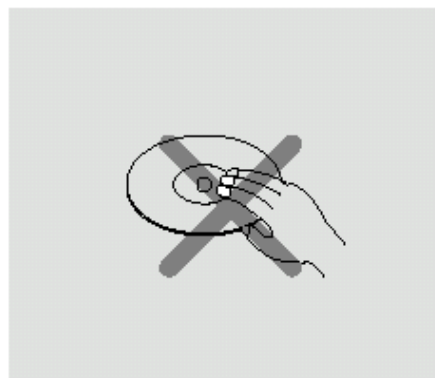

Не прикасайтесь к поверхности диска руками

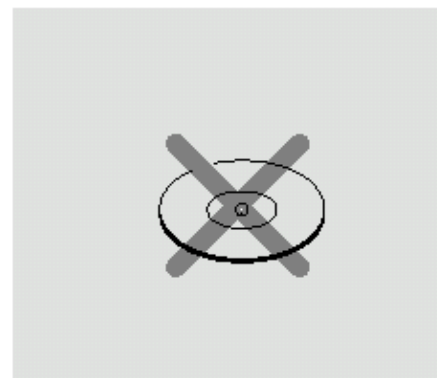

Не наклеивайте на поверхность диска бумагу или липкую ленту, не делайте надписей на его лицевой стороне

Прежде чем обращаться в сервисный центр

Для знакомства с новым устройством всегда требуется некоторое время. Если у вас возникла одна из перечисленных ниже проблем, попробуйте воспользоваться нашими советами. Возможно, это поможет сэкономить ваше время и избавит от ненужного обращения в сервисный центр.

	Проблема	Проверки/Объяснение
О Б Щ И Е	Магнитола не работает	<ul style="list-style-type: none">Сетевой шнур неправильно вставлен в розетку или в розетке отсутствует напряжение
	Отсутствует звук	<ul style="list-style-type: none">Уровень громкости был уменьшен до нуля.Была неправильно выбрана функция магнитолы (ТЮНЕР, КОМПАКТ-ДИСК, МАГНИТОФОН).К магнитоле подключены наушники.
К О М П А К Т Д И С К	Компакт диск не начинает воспроизводиться	<ul style="list-style-type: none">Не была выбрана функция CD (компакт-диск).Диск был установлен "вверх ногами", либо он загрязнен или поцарапан.Линза лазерного звукоснимателя загрязнена или запылена.Магнитола не была установлена на ровную горизонтальную поверхность.
	Лента не начинает воспроизводиться	<ul style="list-style-type: none">Не была выбрана функция TAPE (Магнитофон)Кассета была неправильно установлена в магнитофон.Крышка магнитофона не была закрыта.Лента либо плохо натянута, либо оборвана.
К А С С Е Т Ы	Уменьшается громкость	<ul style="list-style-type: none">Головки воспроизведения загрязнены.
	Кассета не стирается правильно. Слишком сильная детонация звука	<ul style="list-style-type: none">Прижимные ролики или ведущий вал загрязнены.Лента изношена.
Р А Д И О	Прием плохой или радиостанции вообще не принимаются	<ul style="list-style-type: none">Не была выбрана функция RADIO (Радио).Была выбрана неверная частота радиостанции.Антенна была отсоединена или имеет неправильную ориентацию. Вращайте антенну, пока не получите наилучшее качество приема.Вы проживаете в здании, которое блокирует радиоволны; вы должны использовать наружную антенну.

Меры предосторожности

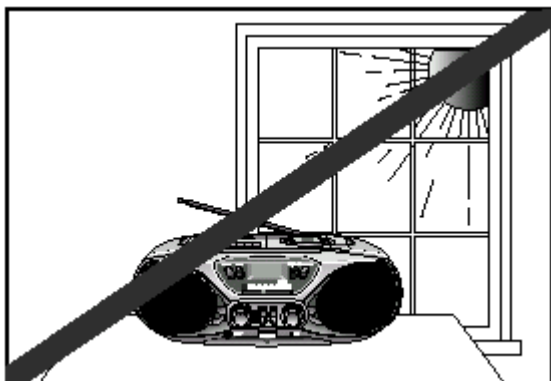

Избегайте воздействия на магнитолу прямого солнечного света и других источников тепла. Это может привести к перегреву магнитолы и нарушению ее нормальной работы.

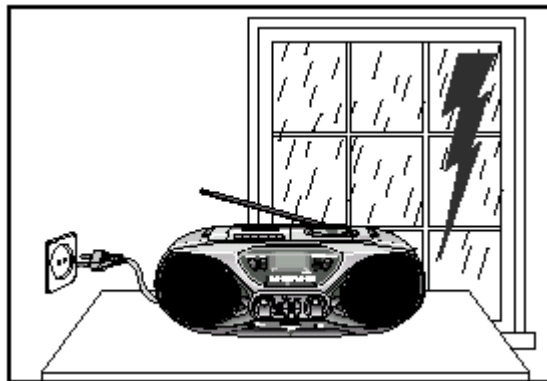

Во время грозы отсоедините сетевой шнур от розетки. Скачки сетевого напряжения, вызванные молнией, могут повредить магнитолу.

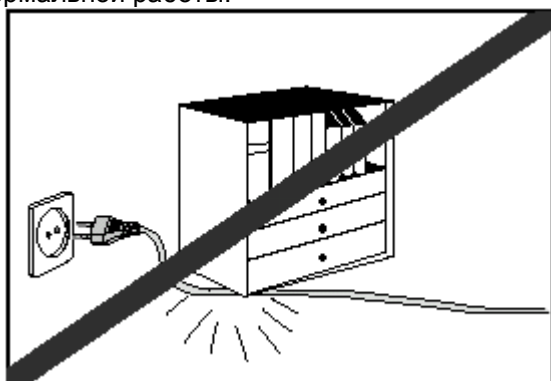

Не ставьте на сетевой шнур тяжелые предметы. Повреждение сетевого шнура может привести к выходу магнитолы из строя (опасность возникновения пожара) или к поражению электрическим током.

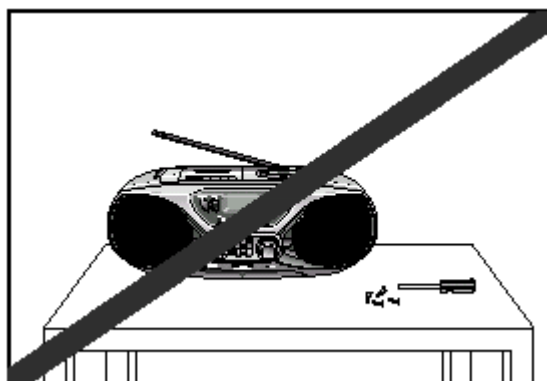

Не снимайте с магнитолы никаких крышек и кожухов. Внутри магнитолы имеются детали, находящиеся под высоким напряжением, которое может привести к поражению электрическим током.

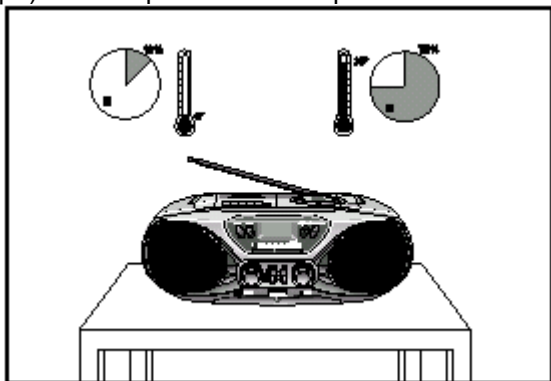

Рабочие условия окружающей среды:
Рабочая температура 5°C ~ 35°C
Влажность: 10~75%

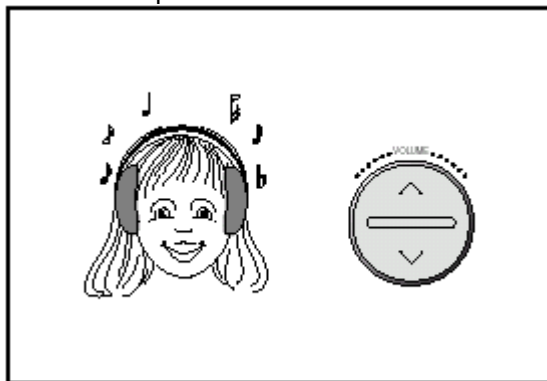

При использовании наушников не устанавливайте излишне большую громкость звука. Продолжительное прослушивание наушников на большой громкости звука может повредить ваш слух.

Технические характеристики

РАДИО

АМ (СВ)

Диапазон принимаемых частот 530 кГц - 1605 кГц
(НЕ ВО ВСЕХ МОДЕЛЯХ) 530 кГц - 1705 кГц

FM

Диапазон принимаемых частот 88 МГц - 108 МГц
(НЕ ВО ВСЕХ МОДЕЛЯХ) 65 МГц - 108 МГц

ПРОИГРЫВАТЕЛЬ КОМПАКТ-ДИСКОВ

Полоса воспроизводимых частот 20 Гц - 20 кГц

КАССЕТНЫЙ МАГНИТОФОН

Полоса воспроизводимых частот 125 Гц – 6,3 кГц

ОБЩИЕ ХАРАКТЕРИСТИКИ

Выходная мощность 2 x 3 Вт
Размеры 470 (Ш) x 174 (В) x 304 (Г) мм

Для заметок

A series of horizontal dashed lines for taking notes.