

TOSHIBA



DVD-ПРОИГРЫВАТЕЛЬ **SD-330ESB** **SD-330EKE** **SD-330ESE**

руководство пользователя



Введение 2

Подключение 18

Основные функции
воспроизведения 26

Дополнительные функции
воспроизведения 34

Настройка функций 58

Прочие сведения 70



ПРАВИЛА БЕЗОПАСНОСТИ

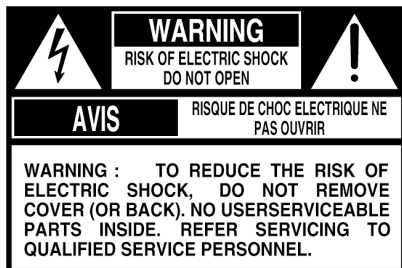

Знак молнии в равностороннем треугольнике указывает пользователю на присутствие внутри устройства неизолированных частей, которые находятся под "опасным напряжением" внутри корпуса изделия и могут привести к поражению электрическим током.



Восклицательный знак в равностороннем треугольнике говорит о том, в инструкции содержится важная информация по эксплуатации и обслуживанию данного устройства.



Этот символ говорит о том, что данное устройство относится ко второму классу, т. е. обладает двойной защитой.

ВНИМАНИЕ: ВО ИЗБЕЖАНИЕ ПОРАЖЕНИЯ ЭЛЕКТРИЧЕСКИМ ТОКОМ ИЛИ ПОЖАРА НЕ ПОДВЕРГАЙТЕ ДАННОЕ УСТРОЙСТВО ВОЗДЕЙСТВИЮ ВЛАГИ ИЛИ ДОЖДЕВОЙ ВОДЫ. ВНУТРИ НАХОДЯТСЯ ЭЛЕМЕНТЫ, КОТОРЫЕ НАХОДЯТСЯ ПОД ВЫСОКИМ НАПРЯЖЕНИЕМ. НЕ ОТКРЫВАЙТЕ КОРПУС. ВСЕ РЕМОНТНЫЕ РАБОТЫ ДОЛЖНЫ ПРОИЗВОДИТЬСЯ ТОЛЬКО СПЕЦИАЛИСТАМИ ЦЕНТРА ТЕХНИЧЕСКОГО ОБСЛУЖИВАНИЯ.

ОСТОРОЖНО: В данном DVD-проигрывателе использована лазерная система. В целях обеспечения надлежащего использования данного оборудования рекомендуем вам внимательно прочитать настоящее руководство и сохранить его на случай необходимости в будущем. При необходимости проведения ремонтных работ обращайтесь в авторизованный сервисный центр (читайте далее об обслуживании данного устройства).

Использование настроек и эксплуатация данного устройства выше допустимых пределов может привести к опасному радиоактивному излучению.

Во избежание непосредственного воздействия лазерного луча не следует открывать корпус устройства. При открытом корпусе и снятых фиксаторах возможно присутствие видимого и невидимого лазерного излучения. **ИЗБЕГАЙТЕ ПРЯМОГО ВОЗДЕЙСТВИЯ ЛАЗЕРНОГО ЛУЧА НА ГЛАЗА.**

ВНИМАНИЕ: Во избежание поражения электрическим током не пытайтесь самостоятельно устранить какие-либо возможные неисправности, если вы не обладаете необходимыми для этого навыками и опытом.

Внизу в пустых полях запишите номер модели и серийный номер, которые вы можете найти на задней панели DVD-проигрывателя.

Номер модели _____

Серийный номер _____

Сохраните эти данные на случай необходимости в будущем.

Расположение таблички

ВНИМАНИЕ:
ВО ИЗБЕЖАНИЕ ПОРАЖЕНИЯ ЭЛЕКТРИЧЕСКИМ ТОКОМ
НЕ ОТКРЫВАЙТЕ КОРПУС. ВСЕ РЕМОНТНЫЕ РАБОТЫ
ДОЛЖНЫ ПРОИЗВОДИТЬСЯ СПЕЦИАЛИСТАМИ
СЕРВИСНОГО ЦЕНТРА.

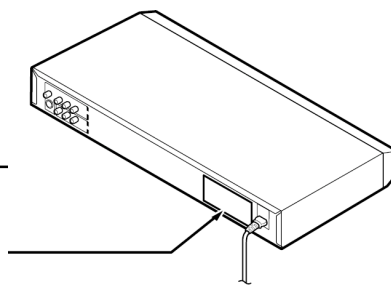

ВАЖНЫЕ СВЕДЕНИЯ ПО БЕЗОПАСНОСТИ

ВНИМАНИЕ: ПРОЧИТАЙТЕ И В ДАЛЬНЕЙШЕМ РУКОВОДСТВУЙТЕСЬ, ПОЖАЛУЙСТА, УКАЗАНИЯМИ И ПРЕДУПРЕЖДЕНИЯМИ, ПРИВЕДЕННЫМИ В ДАННОМ РУКОВОДСТВЕ И РАЗМЕЩЕННЫМИ НА КОРПУСЕ УСТРОЙСТВА. СОХРАНИТЕ ДАННОЕ РУКОВОДСТВО НА БУДУЩЕЕ.

Данное устройство было спроектировано и произведено с учетом всех норм по обеспечению безопасности пользователя. Некорректное обращение с устройством может стать причиной возгорания или поражения электрическим током. Данное устройство оснащено специальной системой, которая призвана защитить вас при условии соблюдения всех инструкций по установке, эксплуатации и использованию. Данное устройство выполнено с использованием транзисторов, и ни один из составляющих компонентов не подлежит обслуживанию пользователем.

НЕ ОТКРЫВАЙТЕ КОРПУС, ТАК КАК ТЕМ САМЫМ ВЫ ПОДВЕРГАЕТЕ СЕБЯ ОПАСНОСТИ ПОРАЖЕНИЯ. ПРИ НЕОБХОДИМОСТИ ПРОВЕДЕНИЯ РЕМОНТНЫХ РАБОТ ОБРАЩАЙТЕСЬ В СЕРВИСНЫЙ ЦЕНТР.

1. Прочитайте данное руководство.
2. Сохраните данное руководство на случай необходимости в будущем.
3. Обратите особое внимание на предупредительные надписи.
4. Не допускайте отклонения от инструкций.
5. Не используйте данное устройство вблизи с водой.
6. Для ухода используйте только сухую ткань.

-
7. Не загромождайте вентиляционные отверстия. Производите установку в соответствии с инструкцией фирмы-производителя.

 8. Не устанавливайте данное устройство вблизи с такими источниками тепла, как: радиаторы, печи или прочие устройства (в том числе и усилители), которые выделяют тепло.

 9. Будьте осторожны в обращении с сетевым шнуром. Не наступайте на него, не зажимайте его, в особенности рядом с вилкой, розеткой или в области подключения к устройству.

 10. Используйте только те дополнительные устройства и аксессуары, которые одобрены фирмой-производителем.

11. Для установки вы можете использовать только те подставки, тележки, стойки, кронштейны или тумбы, которые одобрены фирмой-производителем. Будьте предельно осторожны при перемещении тележки с установленным на нее DVD-проигрывателем, чтобы избежать травм в случае падения.



12. Выключите вилку из розетки во время грозы или если вы не пользуетесь устройством в течение длительного периода времени.

ВАЖНЫЕ СВЕДЕНИЯ ПО БЕЗОПАСНОСТИ

13. При необходимости ремонта обратитесь в сервисный центр. Обслуживание требуется в случае повреждения устройства вызванным какими-либо обстоятельствами, коими могут являться нарушение целостности сетевого шнура или вилки, проливания жидкости, попадания внутрь устройства посторонних предметов, влаги или дождевой воды, некорректной работы или падения.

ДОПОЛНИТЕЛЬНЫЕ МЕРЫ ПРЕДОСТОРОЖНОСТИ

14. При использовании наушников не следует злоупотреблять громкостью. Длительное использование наушников на повышенной громкости может привести к ухудшению слуха.

15. Не перегружайте розетки, удлинители или встроенные розетки, так как это может привести к возгоранию или поражению электрическим током.

16. Не допускайте попадания внутрь данного устройства жидкостей, не размещайте также на его поверхности никаких сосудов, наполненных жидкостью, таких как вазы.

17. При закрытии дисководов не допускайте попадания внутрь пальцев. В противном случае это может привести к тяжелым травмам.

18. Не размещайте на поверхности устройства никаких тяжелых предметов и не наступайте на него. Эти предметы могут упасть, что может стать причиной неблагоприятных последствий для вашего здоровья или неисправностей в работе устройства.

19. Не используйте треснувшие, деформированные или подвергавшиеся ремонту диски. Такие диски могут стать причиной неблагоприятных последствий для вашего здоровья или неисправностей в работе устройства.

Меры предосторожности

Замечания по обращению с DVD-проигрывателем

- Картонная упаковка и другие упаковочные материалы, которые используются для поставки DVD-проигрывателя, могут быть использованы повторно.
- Не используйте легковоспламеняющиеся препараты, таких как средство от насекомых вблизи с DVD-проигрывателем. Не допускайте контакта резиновых и пластмассовых предметов с DVD-проигрывателем в течение длительного времени.
- Верхняя и задняя панель могут нагреться, если DVD-проигрыватель используется непрерывно в течение длительного периода времени. Случаи такого рода не относятся к ряду неисправностей.
- Если DVD-проигрыватель в течение долгого времени не используется, достаньте диск и отключите питание.
- Если вы долгое время не пользуетесь DVD проигрывателем, в будущем могут возникнуть проблемы с его работой. Время от времени включайте DVD-проигрыватель и пользуйтесь им.

Замечания по размещению

- DVD-проигрыватель следует размещать на ровной поверхности. Не ставьте его на шаткую и неустойчивую поверхность, как, например, качающийся столик или наклонную стойку. Диск, установленный в лотке, может сместиться и привести к неисправностям в работе проигрывателя.
- При размещении DVD-проигрывателя рядом с телевизором, радиоприемником или видеомэгнифоном на экране могут возникнуть помехи, а звук может быть искаженным. В таком случае установите DVD-проигрыватель на большем расстоянии от телевизора, радиоприемника или видеомэгнифона.

Замечания по уходу

Для ухода используйте мягкую, сухую ткань.

- При возникновении сильнозагрязненных участков смочите ткань слабоконцентрированным раствором чистящего средства, тщательно выжмите и протрите поверхность. Затем протрите поверхность сухой салфеткой. Не пользуйтесь такими химическими средствами, как растворители и бензин, так как их применение может стать причиной дефектов поверхности DVD-проигрывателя.
- Если вы используете для ухода ткань с химической пропиткой, руководствуйтесь инструкциями по ее применению.

Как достичь четкого изображения

DVD-проигрыватель является высокотехнологичным точным устройством. При загрязнении или износе деталей считывающего механизма и линз, качество изображения может ухудшиться. Для достижения четкого изображения рекомендуется регулярно проводить проверку и обслуживание (чистку или замену деталей) каждые 1000 часов использования в зависимости от среды, в которой эксплуатируется данное устройство. За более подробной информацией обращайтесь к ближайшему дилеру.

Образование конденсата

Образование конденсата ведет DVD-проигрывателю. Внимательно прочитайте, пожалуйста, эту главу.

Образование конденсата можно наблюдать, если в жаркий день налить в стакан холодной воды. На внешней стороне стакана появляются капельки. То же самое может произойти с линзой дисководом, одной из наиболее важных деталей DVD-проигрывателя.



■ Образование конденсата происходит в следующих случаях:

- При перемещении DVD-проигрывателя из холодного в теплое помещение.
- При использовании DVD-проигрывателя в помещении, где вы только что включили отопление или там, где потоки воздуха от кондиционера попадают прямо на проигрыватель.
- При использовании проигрывателя в летнее время в помещении с высокой температурой воздуха и повышенной влажностью сразу после перемещения проигрывателя из помещения с кондиционированием.
- При использовании DVD-проигрывателя в области с повышенной влажностью.

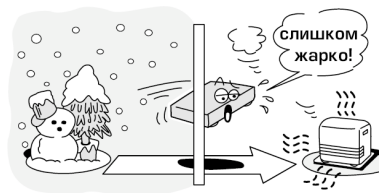

■ Не используйте DVD-проигрыватель в местах, где возможно образование влаги.

В противном случае это может привести к дефектам диска или внутренних деталей. Достаньте диск, включите вилку в розетку и оставьте DVD-проигрыватель в таком состоянии на два-три часа. Через некоторое время проигрыватель нагреется, и влага испарится. Не отключайте DVD-проигрыватель от розетки, и конденсация влаги будет редким явлением.

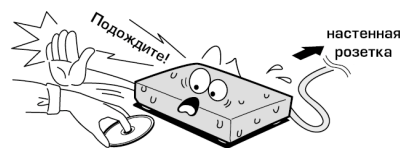

Замечания по дискам

Как обращаться с дисками

- Не прикасайтесь к поверхности диска.

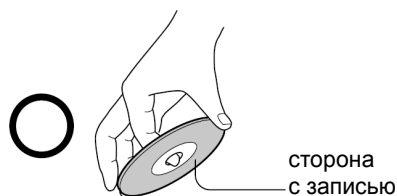

- Не приклеивайте на диск бумагу или пленку.



Как чистить диски

- Отпечатки пальцев и пыль могут вызвать помехи изображения и звука. Протрите диск в направлении от центра к краям. Всегда следите за чистотой диска.

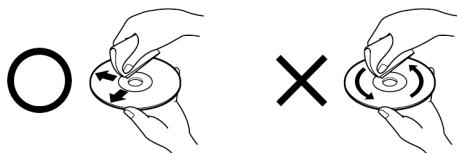

- Если вы не можете протереть диск мягкой тканью, используйте слегка увлажненную мягкую салфетку, а затем удалите остатки влаги сухой тканью.
- Не используйте таких химических средств, как бензин, растворители, специальные чистящие средства или антистатические аэрозоли для виниловых пластинок. Их использование может повредить диск.

Условия хранения дисков

- Не храните диски в местах, подверженных непосредственному воздействию солнечного света или вблизи с источниками тепла.
- Не храните диски во влажных и пыльных местах, например, в ванной или рядом с увлажнителем воздуха.
- Храните диски в коробках в вертикальном положении. Не кладите диски в стопки и не оставляйте их без коробок, так как это может привести к их деформации.

Структура содержимого диска

Как правило, DVD-диски имеют два эпизода, которые в свою очередь состоят из нескольких разделов. Видео компакт-диски и музыкальные компакт-диски состоят из дорожек.

DVD-диск

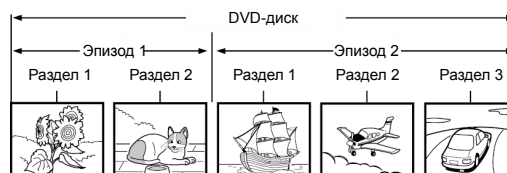

VIDEO CD/аудио CD



Каждый эпизод, раздел или дорожка имеет свой номер, который называется соответственно “номером эпизода”, “номером раздела” или “номером дорожки”.

Несколько слов об авторском праве

Копирование, трансляция по радиовещательным или телевизионным каналам, показ, демонстрация для широкой аудитории и прокат материалов, защищенных авторским правом без разрешения преследуется по закону.

DVD-диски защищены от копирования и любые копии, произведенные с оригинала будут иметь помехи.

При разработке данного изделия была применена технология защиты авторского права, которая охраняется патентными формулами, зарегистрированными в США, и других прав на интеллектуальную собственность, принадлежащих компании Macrovision Corporation и прочих праволадельцев. Использование данной технологии по защите авторских прав должно быть всегда подтверждено компанией Macrovision Corporation и рассчитано на использование в домашних условиях или других условиях с ограниченными условиями для просмотра, кроме тех случаев, когда нет иных постановлений от компании Macromedia Corporaion. Инженерный анализ или демонтаж запрещены.



Замечания по дискам (продолжение)

Об этом руководстве

Настоящее руководство предоставляет основную информацию о DVD-проигрывателе. Некоторые DVD-видео диски рассчитаны только на просмотр в особых условиях или с ограниченными возможностями просмотра. Поэтому DVD-проигрыватель может не реагировать на некоторые команды. Такие случаи не относятся к разряду неисправностей. Внимательно прочитайте инструкцию, прилагаемую к диску.

В ходе воспроизведения на экране телевизора может появиться значок , который говорит о том, что то или иное действие не предусмотрено для DVD-проигрывателя или диска.

Сведения о региональных кодах

Данный DVD-проигрыватель обладает региональным кодом, который определяет зону его применения. Если вы приобрели диск, который имеет обозначение  или , его воспроизведение будет невозможно. (В этом случае вы увидите соответствующее сообщение.) Региональный код вашего DVD-проигрывателя указан на задней панели и на картонной коробке.

Замечания по видеодискам

Данный DVD-проигрыватель поддерживает видеодиски с функцией PBC (версии 2.0). (PBC - аббревиатура "Управление воспроизведением".) Вы можете по собственному желанию выбирать ход действия на экране в зависимости от типа диска.

- **Видеодиск без функции PBC (версия 1.1)**
Воспроизведение звука и видео происходит также, как и в случае с обычным аудио компакт-диском.
- **Видеодиск с функцией PBC (версия 2.0)**
Помимо функции воспроизведения видеодисков без функции PBC в данном DVD-проигрывателе имеется поддержка дисков с интерактивными программами, позволяющими пользователю осуществлять поиск по диску напрямую посредством меню на экране телевизора (меню воспроизведения). Некоторые из описанных в данном руководстве функций могут не поддерживаться дисками.

Типы дисков, поддерживаемых данным DVD-проигрывателем

Данный DVD-проигрыватель имеет поддержку следующих типов дисков.

	Метка диска	Содержимое	Размер диска	Максимальное время воспроизведения
DVD видео-диски		Аудио + видео (движущееся изображение)	12 см	Около 4 часов (односторонний диск) Около 8 часов (двухсторонний диск)
			8 см	Около 80 минут (двухсторонний диск) Около 160 минут (двухсторонний диск)
Видео компакт-диски		Аудио + видео (движущееся изображение)	12 см	Около 74 минут
			8 см	Около 20 минут
Аудио компакт-диски		Аудио	12 см	Около 74 минут
			8 см (сингл)	Около 20 минут
<p>Имеется также поддержка следующих типов дисков:</p> <ul style="list-style-type: none"> ● DVD-R формата DVD ● CD-R/CD-RW формата CD-DA <p>Некоторые из вышеприведенных дисков могут быть несовместимы с данным DVD-проигрывателем.</p>				

- Воспроизведение дисков, не перечисленных выше, недопустимо.
- Воспроизведение дисков DVD-RAM, нестандартных дисков и т. п., даже если они имеют маркировку, такую же, как и в таблице.
- Данный DVD-проигрыватель использует систему цветопередачи NTSC/PAL. Поэтому воспроизведение дисков, записанных в другом формате (SECAM и др.) невозможно.

Содержание

Введение		
ПРАВИЛА БЕЗОПАСНОСТИ	2	
ВАЖНЫЕ СВЕДЕНИЯ		
ПО БЕЗОПАСНОСТИ	4	
Дополнительные меры предосторожности	8	
Замечания по дискам	9	
Сведения о региональных кодах	10	
Содержание	11	
Средства управления	12	
Передняя панель	12	
Задняя панель.....	12	
Дисплей DVD-проигрывателя	13	
Пульт дистанционного управления	14	
Установка батарей	15	
использование пульта дистанционного управления	15	
Подключение		
Подключение к телевизору	18	
Подключение к телевизору	18	
Подключение к музыкальному центру и телевизору через компонентный видеоразъем	19	
Подключение внешних устройств	20	
Подключение к усилителю с декодером Dolby Digital	21	
Подключение к усилителю с Dolby Pro Logic Surround	21	
Подключение к усилителю с декодером DTS.....	22	
Подключение к усилителю с аудиодекодером MPEG2	22	
Подключение к усилителю с цифровым аудиовходом	23	
Основные функции воспроизведения		
Воспроизведение диска	26	
Основные функции воспроизведения.....	26	
Воспроизведение с переменной скоростью	28	
Ускоренное воспроизведение вперед или назад	28	
Покадровое воспроизведение	28	
Замедленное воспроизведение.....	29	
Возобновление воспроизведения с прежнего места	29	
Поиск необходимого фрагмента	30	
Поиск раздела с использованием верхнего меню	30	
Выбор определенного участка при помощи клавиш с цифрами на пульте ДУ.....	31	
Выбор определенного раздела или дорожки	31	
Воспроизведение дисков в формате MP3	32	
Воспроизведение дисков в формате MP3.....	32	
Дополнительные возможности воспроизведения		
переход непосредственно к определенному фрагменту	34	
Ввод времени необходимого вам фрагмента.....	34	
Повторное воспроизведение	35	
Повторное воспроизведение эпизода, раздела или дорожки	35	
Повторное воспроизведение определенного фрагмента.....	35	
Воспроизведение в заданном порядке	36	
Создание последовательности воспроизведения эпизодов, разделов, дорожек	36	
Воспроизведение в произвольной последовательности	37	
Воспроизведение разделов, глав или дорожек в произвольной последовательности	37	
Масштабирование изображения	38	
Масштабирование изображения	38	
Выбор режима расширенных настроек изображения (E.P.M.)	39	
Выбор режима расширенных настроек изображения .	39	
Выбор режима расширенных настроек звука (E.A.M.)	40	
Выбор режима расширенных настроек звука.....	40	
Изменение угла установки камеры	41	
Изменение угла установки камеры	41	
Выбор субтитров	42	
Выбор языка субтитров	42	
Выбор языка	43	
Настройка аудиопараметров.....	43	
Управление с помощью экранного меню	44	
Управление с помощью экранного меню	44	
Воспроизведение файлов в формате MP3 и WMA ..	44	
Воспроизведение файлов в формате MP3 и WMA.....	44	
Просмотр файлов в формате JPEG	48	
Просмотр файлов в формате JPEG.....	48	
Просмотр отдельно каждого изображения.....	51	
Просмотр изображений в режиме слайд-шоу.....	53	
Выбор папки.....	54	
Настройка функций		
Индивидуальная настройка функций	58	
Порядок настройки.....	58	
Подробные сведения по настройке	60	
Список языков	67	
Прочее		
Прежде чем обращаться в службу технической поддержки	70	
Технические характеристики	71	



Обзор средств управления

Более подробные сведения приведены на странице в рамке □.

Передняя панель

Индикатор ON/STANDBY [26]

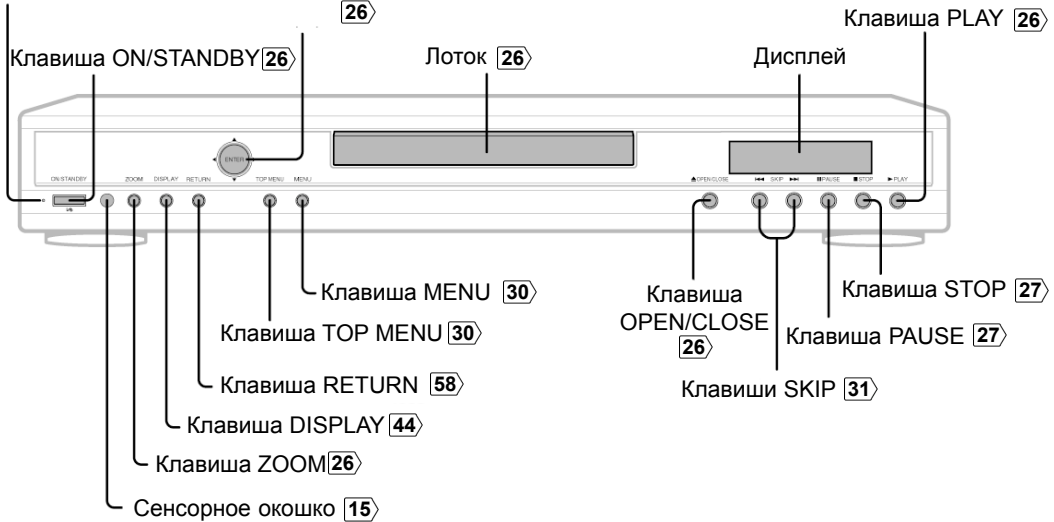

Задняя панель

Перед подключением оптического шнура снимите предохранитель и плотно вставьте штекер. После использования не забудьте закрыть разъем во избежание попадания туда пыли.

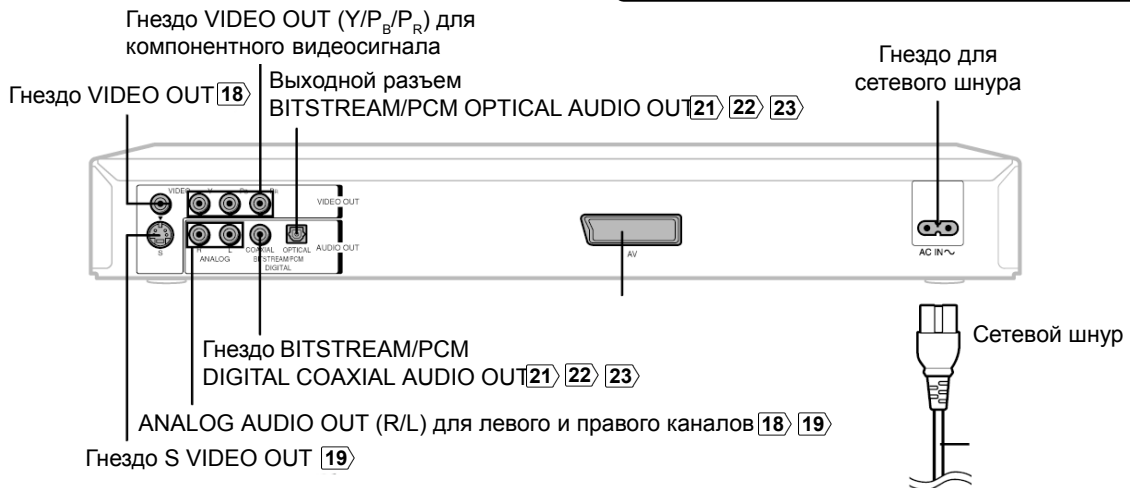

Дисплей DVD-проигрывателя

- Клавиша FL DIM на пульте дистанционного управления используется для переключения яркости дисплея.

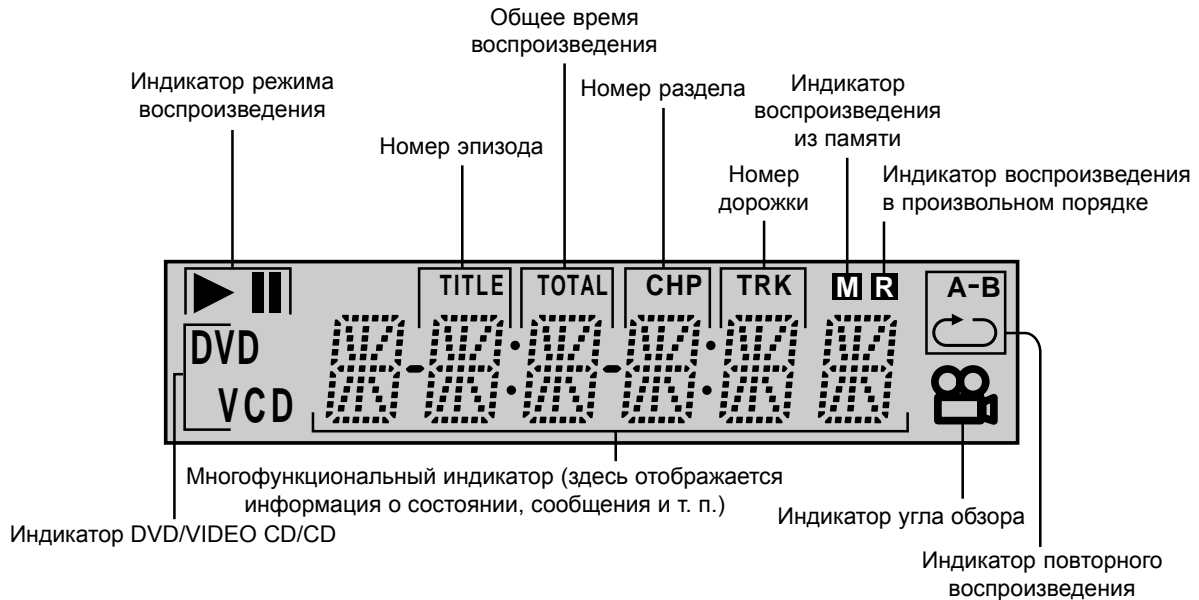
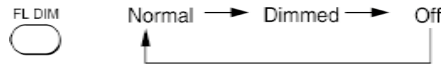

- В ходе воспроизведения, на дисплее появляется индикатор времени, прошедшего от начала. Для отображения номера эпизода/раздела/дорожки нажмите клавишу FL SELECT. Однако некоторые диски не поддерживают эту функцию.

В зависимости от типа диска отображается соответствующий индикатор.

DVD-видеодиск	VIDEO CD	Аудио CD
<ul style="list-style-type: none"> ● В течение воспроизведения: 	<ul style="list-style-type: none"> ● В течение воспроизведения: 	<ul style="list-style-type: none"> ● В течение воспроизведения:
<p>Пример</p>	<p>Пример</p>	<p>Пример</p>
<p>Воспроизведение третьего раздела из второго эпизода</p> <p>При воспроизведении некоторых дисков дисплей может не показывать номеров разделов и истекшего времени.</p>	<p>Воспроизведение шестой дорожки</p> <p>При воспроизведении некоторых дисков дисплей может не показывать номеров дорожек и истекшего времени.</p>	<p>Воспроизведение шестой дорожки</p>

Обзор средств управления (продолжение)

Более подробные сведения приведены на странице в рамке □.

Пульт дистанционного управления

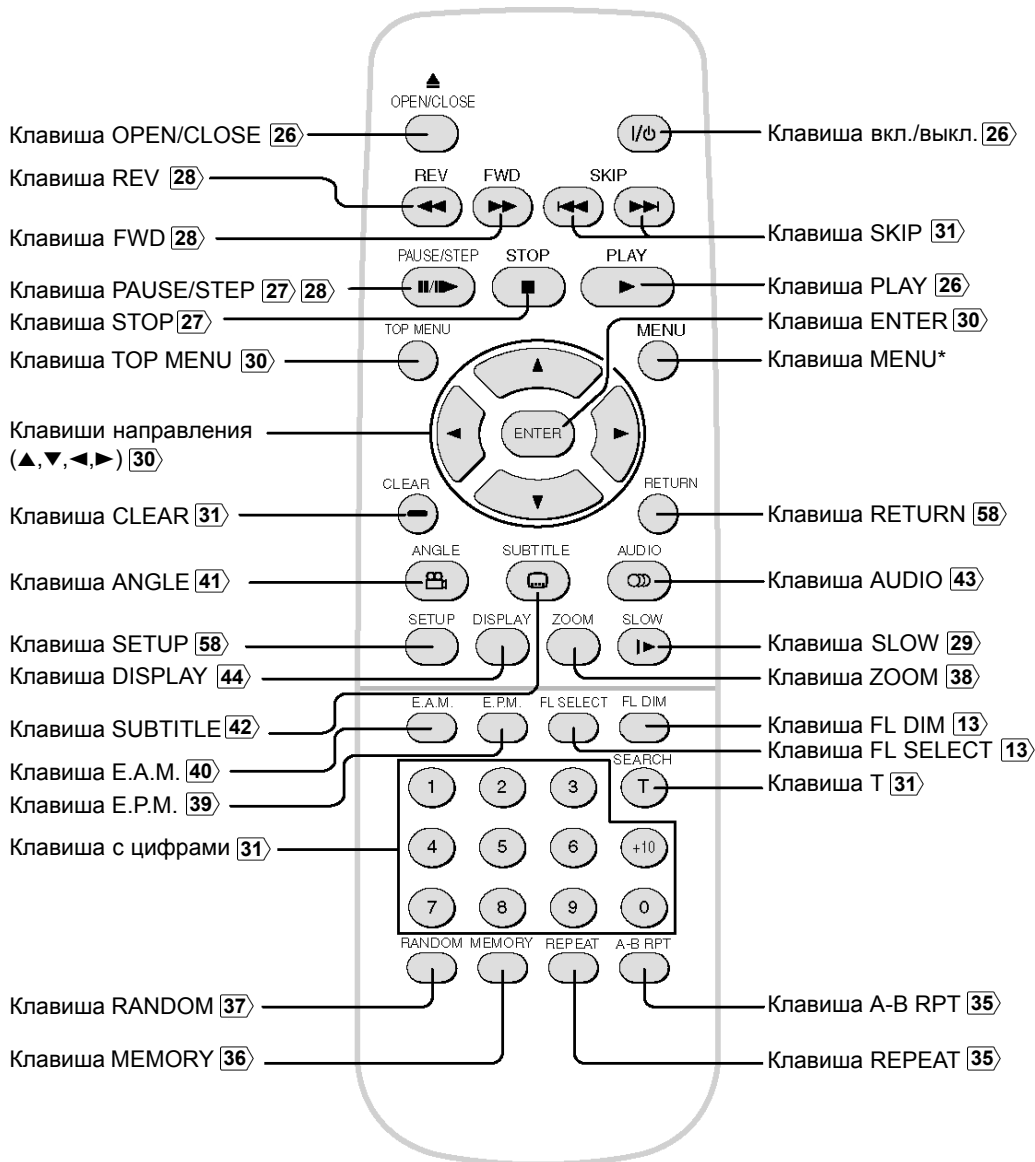

* Клавиша MENU

Эта клавиша используется для отображения меню, которое имеется на многих DVD-видео дисках. О том, как пользоваться меню, читайте в главе "Поиск раздела через меню в верхней части экрана". □

- Пояснения к иллюстрациям по установке батарей**
 Пульты, которые входят в комплект поставки, рассчитаны на работу от двух типов батарей. (Использование того или иного типа батарей ни коим образом не сказывается на функциональных возможностях). Руководствуйтесь иллюстрациями, на которых изображен используемый вами пульт.

Установка батарей



Замечания по батареям

Некорректное использование батарей может привести к их протечке и коррозии. О том, как правильно пользоваться пультом, читайте далее:

- При установке батарей соблюдайте полярность.
- Не заряжайте, не нагревайте, не открывайте и не замыкайте накоротко батареи. Не бросайте батареи в огонь.
- Не оставляйте разряженные или неисправные батареи в пульте.
- Не используйте одновременно батареи различных типов или новые батареи вместе со старыми.
- Во избежание неисправностей, вызванных коррозией, если вы не пользуетесь пультом в течение длительного периода времени, достаньте из него батареи.
- Если при работе с пультом наблюдаются сбои или при сокращении рабочего диапазона пульта замените батареи на новые.
- При разгерметизации протрите отделение для батарей так, чтобы в нем не осталось электролита, а затем установите новые батареи.

Использование пульта дистанционного управления

Нажимая клавиши на пульте ДУ, направляйте его на сенсорное окошко.

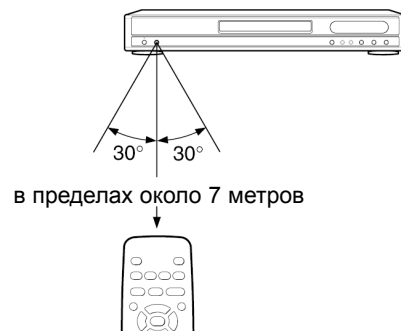

Расстояние: Около 7 м от сенсорного окошка.
 Угол: Около 30° в любом направлении относительно сенсорного окошка.

* Не подвергайте пульт ДУ воздействию яркого света, например солнечных лучей или света от иллюминации. В противном случае пульт дистанционного управления может перестать действовать.

Замечания по работе с пультом

- Направляйте пульт на сенсорное окошко на передней панели DVD-проигрывателя.
- Не роняйте и не подвергайте пульт вибрациям.
- Не оставляйте пульт в местах с повышенной температурой или влажностью.
- Не проливайте воду и не оставляйте на пульте никаких влажных предметов.
- Не разбирайте корпус пульта.

Подключение

Обязательно прочитайте эту главу перед до начала эксплуатации.

- **Подключение к телевизору (через SCART-разъем)**
- **Подключение к музыкальному центру или телевизору с компонентным разъемом для видеосигнала**
- **Подключение к телевизору (через**
- **Подключение к усилителю с декодером Dolby Digital**
- **Подключение к усилителю с декодером Dolby Pro Logic**
- **Подключение к усилителю с декодером DTS**
- **Подключение к усилителю с аудиодекодером MPEG2**
- **Подключение к усилителю с разъемом для передачи цифрового аудиосигнала**

Подключение к телевизору

Подключите DVD-проигрыватель к телевизору.

Более подробную информацию о воспроизведении звука вы можете найти на стр. 43

Подключите DVD-проигрыватель непосредственно к телевизору. При подключении телевизора через видеомagneтофон видеодвойку или видеоселектор, на экране могут возникнуть искажения, так как DVD-диски имеют защиту от записи.

Подключение к телевизору (через SCART-разъем)

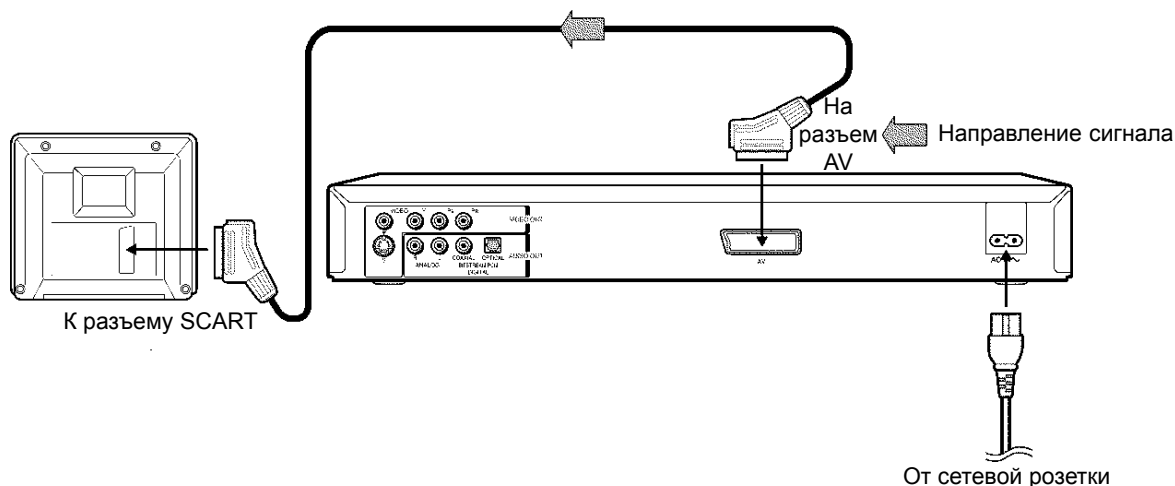

- Выполните следующие настройки.

Телевизор	Экранное меню	См. раздел "Настройка функций", на стр.	
		Переключение видеорязаема	Переключение аудиорязаема
Стандартный телевизор		"Video"	"Analog 2ch"
Телевизор с разъемом S-video		"S-video"	"Analog 2ch"
Монитор, использующий палитру RGB		"RGB"	"Analog 2ch"

Подключение к телевизору (через компонентный видеоразъем)

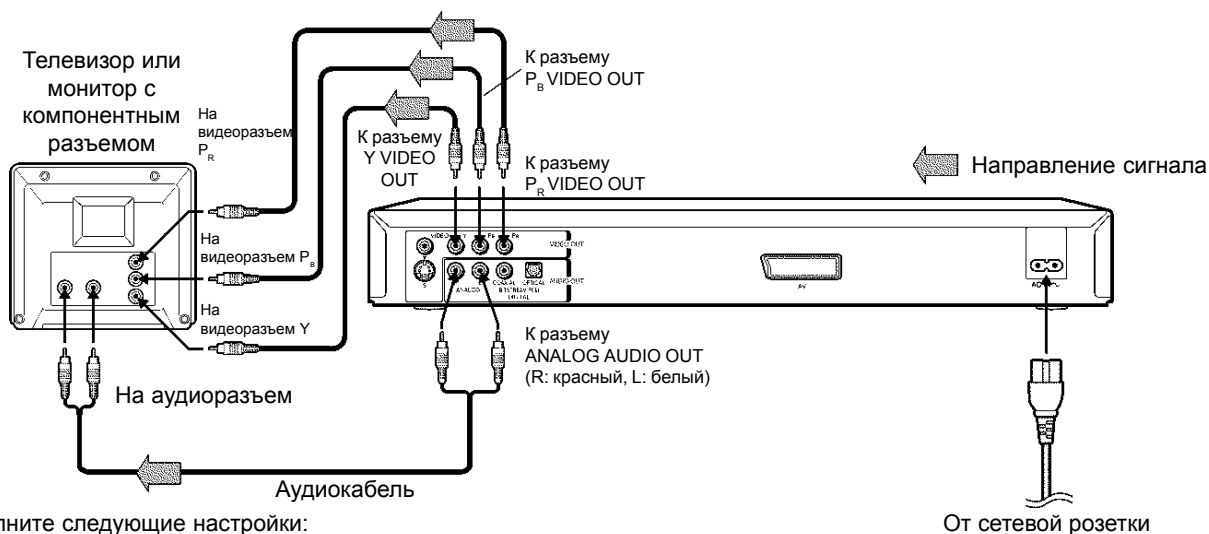

- Выполните следующие настройки:

Телевизор	Экранное меню	См. раздел "Настройка функций", на стр.	
		Переключение видеорязаема [60]	Переключение аудиорязаема [61]
Телевизор или монитор с компонентным видеорязаемом		"Video" или "S Video"	"Analog 2 ch"

Компонентные видеоразъемы

Некоторые мониторы оснащены компонентными видеоразъемами, которые обеспечивают более высокое качество изображения. В зависимости от марки монитора надписи на разъеме могут отличаться (например, Y, R-Y, B-Y или Y, C_B, C_R). При подключении через компонентный видеоразъем может снизиться уровень цветности или изображение может приобрести несколько иной оттенок. В этом случае отрегулируйте настройки вашего телевизора по собственному усмотрению.

Подключение к телевизору

- Выполните необходимые подключения в зависимости от имеющихся на телевизоре разъемов (телевизор с разъемом S-video или стандартный телевизор).

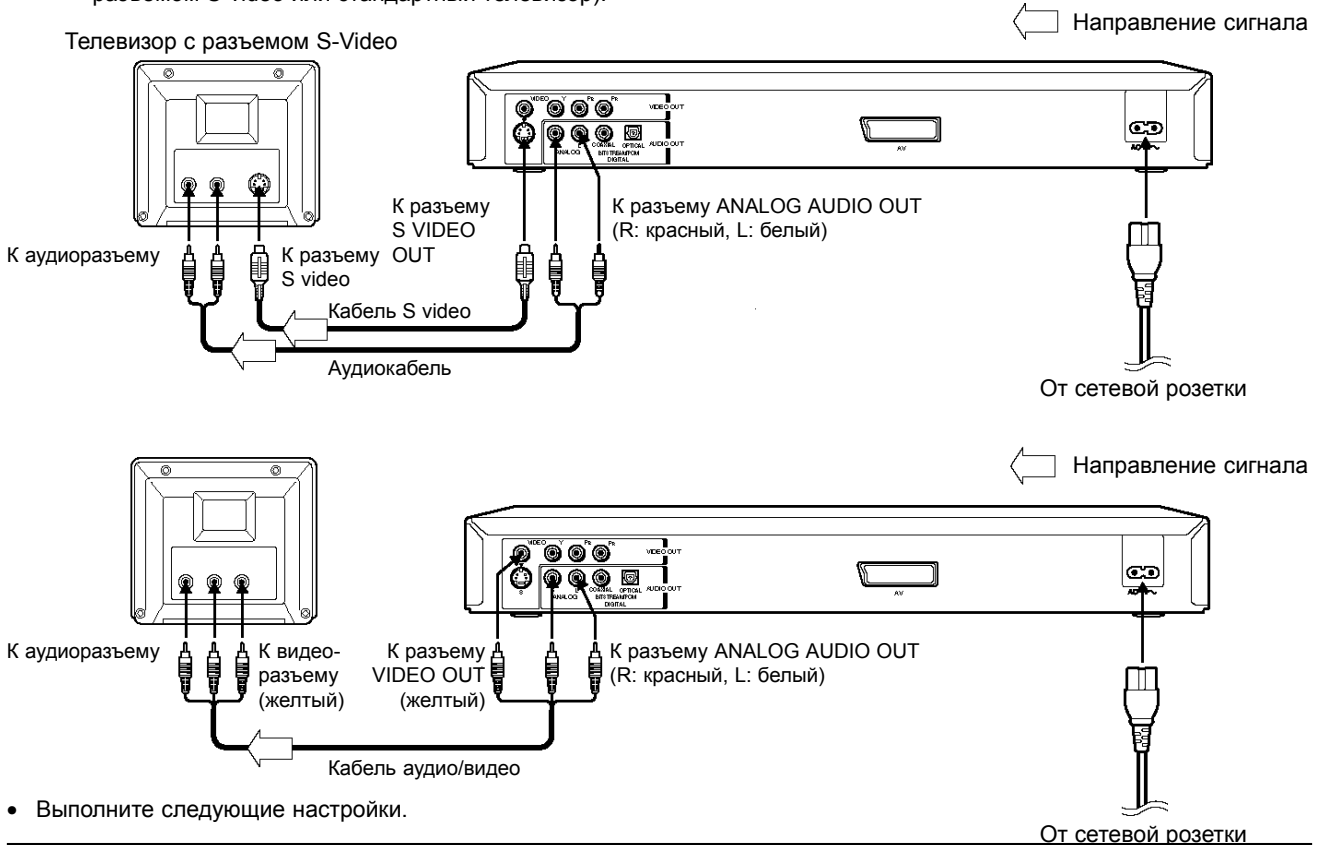

- Выполните следующие настройки.

Телевизор	Экранное меню	
	См. раздел "Настройка функций", на стр.	
Стандартный телевизор	Переключение видеоразъема настраивать необязательно	Переключение аудиоразъема "Analog 2ch"
Телевизор с разъемом S-video	"Video" или "S-video"	"Analog 2ch"

Примечание:

- Изучите также инструкцию по эксплуатации подключаемого оборудования.
- Если вы подключаете DVD-проигрыватель к другому оборудованию, не забудьте предварительно выключить все устройства от сети.
- Если вы ставите DVD-проигрыватель рядом с тюнером или радиоприемником, они могут служить источником помех.
- В этом случае расположите DVD-проигрыватель подальше от тюнера и радиоприемника.
- Звук на выходе DVD-проигрывателя имеет широкий динамический диапазон. Установите громкость приемника на умеренный уровень. В противном случае из-за высокой громкости это может привести к неисправностям колонок.
- Выключите усилитель прежде, чем подключать сетевой кабель DVD-проигрывателя или отсоединять его. Если вы оставите питание усилителя включенным, это может неблагоприятно сказаться на колонках.

Подключение внешних устройств

Для того, чтобы в полной мере оценить динамические характеристики звука, можно подключить к DVD-проигрывателю дополнительную аудиоаппаратуру.

- Перед подключением телевизора прочитайте главу “Подключение к телевизору” на стр. 18 19.
- Более подробно о воспроизведении звука вы можете прочитать на стр. 43
- В этом разделе используются следующие обозначения.

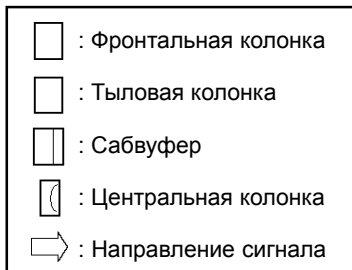

Примечание:

- Не подключайте к разъему BITSTREAM/PCM DVD-проигрывателя к входу AC-3 RF ресивера, поддерживающего формат Dolby Digital. Вход на аудио/видео ресивере предназначен для воспроизведения компакт-дисков и несовместим с разъемом BITSRTEAM/PCM на DVD-проигрывателе.
- Для подключения к разъему BITSTREAM/PCM на DVD-проигрывателе используйте цифровой разъем (DIGITAL или COAXIAL) на ресивере или процессоре.
- Изучите также руководство по эксплуатации подключаемого оборудования.
- Перед подключением DVD-видеопроигрывателя к другому оборудованию отключите предварительно все устройства от сети.
- Звук на выходе DVD-проигрывателя имеет широкий динамический диапазон. Установите громкость приемника на умеренный уровень. В противном случае из-за высокой громкости это может привести к неисправностям колонок.
- Перед включением или выключением DVD-проигрывателя из сети не забудьте выключить усилитель. Если вы оставите питание усилителя включенным, это может неблагоприятно сказаться на колонках.

Внимание

- Перед подключением (через разъем BITSTREAM/PCM) аудио/видео декодера, который не поддерживает Dolby Digital, Digital Theater Systems (DTS) или MPEG2, убедитесь в том, что в настройках для аудиовыхода (“Audio Out Select”) задан параметр “PCM” (стр. 18 19). В противном случае это может привести к неблагоприятным для вашего слуха последствиям.
- При воспроизведении дисков в формате DTS через устройство, подключенное к аналоговому аудиовыходу, (музыкальных компакт-дисков), уровень шумов может быть выше нормы. Во избежание неисправностей музыкального центра будьте предельно внимательны при подключении усилителя к аналоговому выходу на DVD-проигрывателе. Для воспроизведения материала в формате DTS Digital Surround™ подключите внешний 5.1-канальный декодер к разъему BITSTREAM/PCM на DVD-проигрывателе.

Подключение к усилителю с декодером Dolby Digital

Dolby Digital

Dolby Digital – это технология пространственного звука, используемая в кинотеатрах при показе самых современных фильмов. Сейчас эта разработка широко применяется в домашних кинотеатрах. Это дает вам возможность смотреть фильмы, сопровождаемые звуком, максимально приближенным к реальности и обладающим высокими динамическими характеристиками. Для этого вам нужно подключить DVD-проигрыватель к шестиканальному усилителю, имеющему декодер Dolby Digital или процессор Dolby Digital. Если усилитель оснащен декодером Dolby Pro Logic Surround, вы сможете оценить весь спектр возможностей Pro Logic при воспроизведении как фильмов на DVD, которые имеют 5.1 каналные звуковые дорожки Dolby Digital, так и фильмов с маркировкой Dolby Surround.



Данный DVD-проигрыватель произведен по лицензии компании Dolby Digital Laboratories. "Dolby", "Pro Logic" и символ сдвоенной буквы "D" являются торговыми марками Dolby Laboratories. Данная технология не подлежит открытой публикации. Авторские права защищены. У 1992-1997 Dolby Laboratories. Все права защищены.

- Используйте диски, записанные в формате Dolby Digital.
- Выполните следующие настройки.

Индикация на экране	Выберите:	Страницы
"Audio Out Select" (выберите аудиовыход)	"Bitstream"	58 61
Формат записи	D D	43

Подключение к усилителю с поддержкой Dolby Surround Pro Logic

Dolby Surround Pro Logic

Для того чтобы оценить все преимущества звучания, максимально приближенного к реальности, с высокими динамическими характеристиками подключите усилитель и акустическую систему (правую и левую фронтальные колонки, центральную и две тыловые колонки, левую и правую).

Для усилителя с поддержкой Dolby Digital:

Подключение осуществляется также, как и в главе "Подключение к усилителю с декодером Dolby Digital". Настройте усилитель так, как это описано в сопутствующей инструкции - это позволит вам добиться лучших результатов при воспроизведении носителей, записанных в формате Dolby Surround Pro Logic.

Для усилителя без декодера Dolby Digital:

Если усилитель не имеет декодера Dolby Digital, руководствуйтесь следующей схемой.

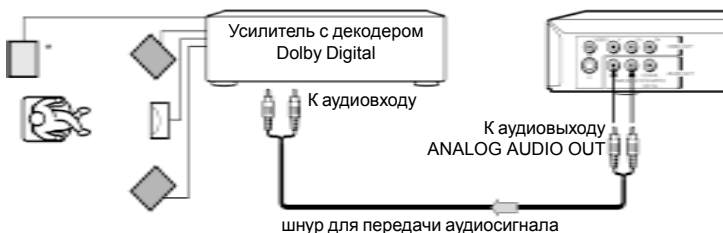

- Выполните следующие настройки.

Индикация на экране	Выберите:	Страницы
"Audio Out Select" (выберите аудиовыход)	"Analog 2ch"	58 61

В данном случае вам обязательно нужно установить указать "Analog 2ch". Таким образом вы сможете прослушивать звук в формате Dolby Surround Pro Logic.

* Подключите одну или две тыловые колонки. Звук, выходящий через тыльные колонки будет монофоническим, если даже вы подключите обе колонки.

Подключение внешних устройств

Подключение к усилителю с декодером DTS

DTS

Технология DTS, получившая широкое применение в театрах, теперь также применяется для прослушивания музыки на стандартных компакт-дисках или просмотра фильмов на DVD-дисках в домашних условиях.



“DTS” и “DTS Digital Out” являются торговыми марками корпорации Digital Theater Systems.

- Для воспроизведения используйте компакт-диски, записанные в формате DTS.
- Выполните следующие настройки.

Индикация на экране	Выберите:	Страницы
“Audio Out Select” (выберите аудиовыход)	“Bitstream”	58 61
Система записи	DTS	43

Подключение к усилителю с декодером MPEG 2

Звук в формате MPEG2

Если вы хотите смотреть фильмы или живые концерты, сопровождаемые динамическим и реалистичным звучанием, подключите к DVD-проигрывателю усилитель, оснащенный процессором или декодером MPEG2.



- Для воспроизведения используйте компакт-диски, записанные в формате MPEG2.
- Выполните следующие настройки.

Индикация на экране	Выберите:	Страницы
“Audio Out Select” (выберите аудиовыход)	“Bitstream”	58 61
Система записи	MPEG2	43

Подключение к усилителю с аудиовходом

Двухканальный цифровой стереозвук

В данной модели DVD-проигрывателя имеется возможность воспроизведения динамического стереозвука с распределением на два канала. Для этого вам требуется подключить усилитель с цифровым аудиовходом и акустическую систему (правый и левый тыловые колонки).

- Выполните следующие настройки

Индикация на экране	Выберите:	Страницы
"Audio Out Select" (выберите аудиовыход)	"PCM"	58 61

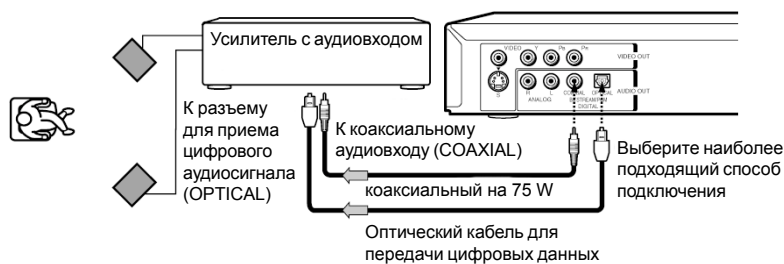

Основные функции воспроизведения

Основы эксплуатации

- Воспроизведение дисков
- Воспроизведение с переменной скоростью
- Выбор желаемого участка

Воспроизведение дисков

В этой главе речь пойдет об основных функциях, используемых при воспроизведении дисков

ВНИМАНИЕ

Не дотрагивайтесь руками для лотка в тот момент, пока он закрывается, в противном случае это может привести к серьезным травмам.

Индикатор ON/STANDBY

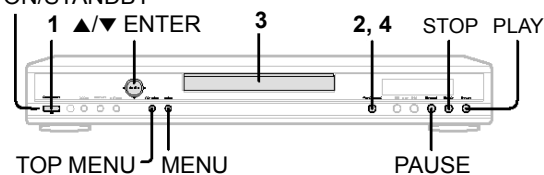

Основные функции воспроизведения

Подготовительный этап

- Если вы хотите смотреть диск, включите телевизор и выберите вход, к которому подключен DVD-проигрыватель.
- Если вы хотите слушать музыку, записанную на диске, включите музыкальный центр и выберите вход, к которому подключен DVD-проигрыватель.

1 Нажмите клавишу питания ON/STANDBY.



DVD-проигрыватель готов к работе. Об этом говорит индикатор ON/STANDBY, который должен поменять цвет с красного (режим ожидания) на зеленый (рабочий режим).

При первом включении появляется соответствующее сообщение. Нажмите клавишу **ENTER** и выполните необходимые настройки, а затем перейдите к пункту 2. [66]

2 Нажмите клавишу OPEN/CLOSE.

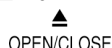

Открывается лоток.



3 Установите диск в лоток.

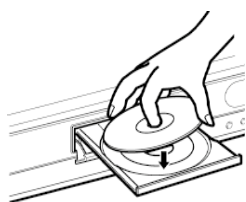

Немаркированной стороной вниз.

- Существуют диски двух размеров. При установке диска в лоток разместите его так, чтобы его размер совпал с соответствующим углублением в лотке. Если диск выходит за пределы этого углубления, это может стать причиной его повреждения или неисправности в работе DVD-проигрывателя.
- Не используйте для воспроизведения диски, которые не подходят для данного DVD-проигрывателя.

4 Закройте лоток нажатием клавиши OPEN/CLOSE.



Начинается воспроизведение.



Если на диске предусмотрено меню, то оно появится в верхней части экрана.

См. "Выбор эпизода в верхнем меню." [30]

- Иногда для того чтобы открыть меню необходимо нажать клавишу **TOP MENU** или **MENU** (в зависимости от конкретного DVD-диска).

Примечание:

Если оставить диск в лотке, то при последующем нажатии клавиши **PLAY**, воспроизведение начнется с того момента, на котором оно было остановлено в предыдущий раз.

■ Для того, чтобы начать воспроизведение в режиме останова. [29]

Нажмите клавишу **PLAY**.

PLAY



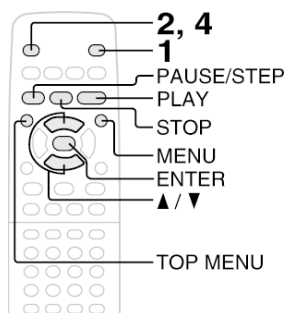

■ Настройка качества изображения

Иногда при воспроизведении фильмов, записанных на DVD-дисках, на экране телевизора могут возникнуть помехи. Это связано с тем, что изображение с высоким разрешением занимает слишком много памяти. Так как количество помех зависит от телевизора, к которому подключен DVD-проигрыватель, для воспроизведения DVD-видеодисков вам, возможно, придется убавить контрастность.

■ Пояснения к обозначениям DVD VCD CD

Значки DVD VCD CD на верхней панели показывают, для каких типов дисков действует функция, указанная под этими значками.

DVD: данная функция действует для DVD-видеодисков

VCD: данная функция действует для видео компакт-дисков.

CD: данная функция действует для аудио компакт-дисков.

■ Для того чтобы приостановить воспроизведение (режим стоп-кадра),

Во время воспроизведения нажмите **PAUSE/STEP**.



Для продолжения воспроизведения нажмите клавишу **PLAY**.

- В режиме паузы звук приглушается.

■ Для того чтобы остановить воспроизведение, Нажмите **STOP**.



■ Для того чтобы извлечь диск, Нажмите клавишу **OPEN/CLOSE**.

Диск можно извлекать только после того, как лоток откроется до конца.

После того, как вы достанете диск, не забудьте закрыть лоток. Для этого нажмите клавишу **OPEN/CLOSE**.

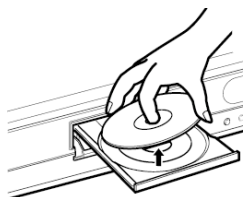

■ Заставка

Если DVD-проигрыватель в течение длительного времени находится в режиме стоп-кадра, то вместо изображения автоматически появляется хранитель экрана. (если в настройках для "Screen Saver" ("Хранитель экрана") задано значение "ON" (включен) [63]). Для выключения хранителя экрана нажмите клавишу **PLAY**.

■ Функция автоматического выключения

Если DVD-проигрыватель остановлен, или хранитель остается активным в течение 20 минут, DVD-проигрыватель автоматически выключится.

Примечания

- В течение воспроизведения не перемещайте DVD-проигрыватель, так как в противном случае это может привести к дефектам диска.
- Для открывания лотка используйте только клавишу **OPEN/CLOSE**. В противном случае это может привести к неисправностям в работе DVD-проигрывателя.
- Не нажимайте на переднюю часть лотка в то время, как он закрывается или открывается. В противном случае это может привести к неисправностям в работе DVD-проигрывателя.
- По окончании фильма, как правило, на экране появляется меню. Если меню остается на экране слишком долго, это может неблагоприятным образом сказаться на вашем телевизоре, что может выражаться в изменении оттенка меню. Во избежание подобных последствий всегда по окончании фильма нажимайте на клавишу **STOP**.

Воспроизведение с переменной скоростью

Вы можете переключать скорость воспроизведения дисков и начинать воспроизведение с того момента, на котором оно закончилось ранее.

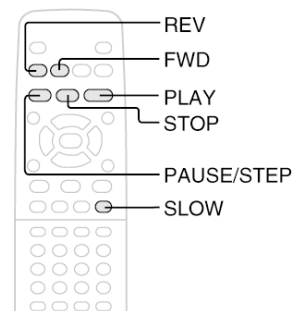

Ускоренное воспроизведение вперед и назад

В течение воспроизведения нажмите **REV** или **FWD**



FWD: ускоренное воспроизведение вперед
REV: ускоренное воспроизведение назад

При каждом нажатии клавиши REV или FWD скорость воспроизведения изменяется.

Для возобновления воспроизведения в нормальном режиме.

Нажмите клавишу **PLAY**.



Примечание

- Во время ускоренного воспроизведения в любом направлении субтитры не выходят на экран, а звук при этом приглушается. Но при воспроизведении аудио компакт-дисков звук остается.
- Скорость воспроизведения зависит от конкретного диска.

Покадровое воспроизведение

В то время, как DVD-проигрыватель находится в режиме стоп-кадра, нажмите клавишу **PAUSE/STEP**.



При каждом нажатии клавиши PAUSE/STEP воспроизведение продвигается на один кадр вперед.

■ Для возобновления воспроизведения в стандартном режиме нажмите **PLAY**.



Примечание

Во время покадрового воспроизведения звук приглушается.

Замедленное воспроизведение

При каждом нажатии клавиши SLOW изменяется скорость воспроизведения.



Для возобновления воспроизведения в стандартном режиме нажмите **PLAY**.

- Для возобновления воспроизведения в стандартном режиме нажмите **PLAY**.



Примечание

- Во время замедленного воспроизведения звук приглушается.
- Скорость воспроизведения зависит от конкретного диска.

Возобновление воспроизведения с прежнего места

- 1** Нажмите клавишу **STOP** там, где вы позднее хотите продолжить воспроизведение.



Участок, на котором воспроизведение было остановлено, остается в памяти DVD-проигрывателя.

- 2** Нажмите клавишу **PLAY**.



Воспроизведение начнется с того момента, где оно было ранее остановлено.

- Чтобы начать воспроизведение с самого начала, независимо от того, где оно было остановлено ранее.



- 1 Дважды нажмите клавишу **STOP**.



Участок, на котором было остановлено ранее было остановлено воспроизведение, удаляется из памяти.

- 2 Нажмите клавишу **PLAY**.



 Воспроизведение с начала текущего эпизода.
 Воспроизведение с начала текущего диска.

- Если вы хотите вернуться к началу DVD-видео диска, перед тем, как нажать клавишу **PLAY**, откройте и затем закройте лоток нажатием клавиши **OPEN/CLOSE**.

Примечание

- Воспроизведение не продолжается с момента, на котором оно было остановлено ранее, в следующих случаях:
 - После установки или снятия блокировки **[53]** на просмотр или после переключения языка меню **[51]**
 - Если на видео компакт-диске предусмотрена функция контроля воспроизведения (PBC) **[55]**, и использование этой функции разрешено на вашем DVD-проигрывателе (в настройках для функции "PBC" указан параметр ON (включено)).
 - После того, как вы открыли лоток.
- Участок, с которого продолжится воспроизведение, иногда зависит от самого диска.
- Выполненные вами в экранных меню настройки в тот момент, пока в памяти DVD-проигрывателя находится участок, с которого позднее начнется воспроизведение, могут вступить в силу только после удаления содержимого памяти.

Поиск необходимого фрагмента

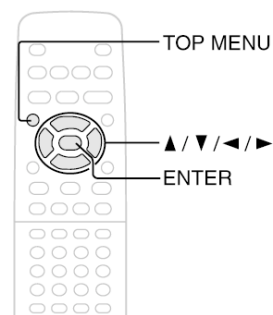

Как правило, все диски разбиты на эпизоды, а эпизоды в свою очередь включают в себя несколько разделов. Данные на видео компакт-дисках и аудио компакт-дисках разбиты на дорожки. Вы можете легко выбрать любой эпизод, раздел или дорожку.



DVD Поиск эпизода через меню в верхней части экрана

1 Нажмите клавишу TOP MENU там, где вы позднее хотите продолжить воспроизведение.



В верхней части экрана появляется меню наподобие того, которое изображено на рисунке.

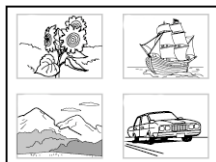

2 Клавишами ◀▶/▲/▼.

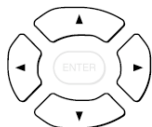

Если каждый эпизод имеет свой номер, то для того, чтобы выбрать его, вы можете нажать соответствующую клавишу с цифрой на пульте ДУ.

3 Нажмите ENTER.



Воспроизведение начинается с первого раздела выбранного эпизода.

Примечание:

- Приведенные инструкции описывают лишь основные способы работы с дисками, и в каждом конкретном случае, в зависимости от содержания диска, эти способы могут отличаться. При наличии иных указаний действуйте в соответствии с ними.
- Если в режиме воспроизведения на экране отображается верхнее меню, и вы, не выбрав никакого эпизода, нажмете клавишу TOP MENU, может произойти так, что воспроизведение продолжится с того момента, на котором была в первый раз нажата клавиша TOP MENU (это зависит от конкретного DVD-видеодиска).
- Этот способ выбора эпизода применим только к тем дискам, на которых предусмотрено верхнее меню.
- В некоторых инструкциях к дискам клавиша, которая отвечает за отображение верхнего меню, называется TITLE.



Выбор определенного участка при помощи клавиш с цифрами на пульте ДУ.

1 Нажмите клавишу T

Если вы используете видео или аудио компакт-диск, переходите непосредственно к пункту 3, минуя пункт 2. Введите номер требуемой дорожки с помощью клавиш с цифрами на пульте ДУ.



Например:



2 Клавишами ◀/▶ выберите необходимый фрагмент.

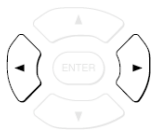

фрагмент.

Например: Когда вам нужно найти определенный раздел.

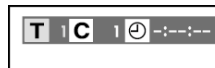

3 Клавишами ▲/▼ введите номер фрагмента.

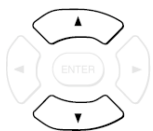

Вы можете ввести номер с помощью цифровых клавиш на пульте ДУ.

Например, для того, чтобы ввести номер 25...

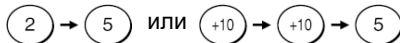

4 При необходимости повторите действия, описанные в пп. 2 и 3.

5 Нажмите клавишу PLAY или ENTER.

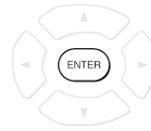

Воспроизведение начнется с выбранного фрагмента.

Примечание:

- Для того, чтобы стереть введенное число, нажмите клавишу CLEAR, а для того, чтобы убрать меню с экрана, нажмите несколько раз клавишу T.
- Этот метод поиска эпизода действует только для дисков, где каждому эпизоду присвоен определенный номер.



Выбор определенного раздела или дорожки.

Клавишами **SKIP** |◀◀ и ▶▶| выберите номер дорожки или раздела, который вы хотите увидеть. Воспроизведение начинается с указанного раздела или дорожки.



Для перехода к предыдущей или следующей дорожке или разделу.



Воспроизведение начинается с начала текущего раздела или дорожки. Если вы нажмете одну из этих клавиш дважды, воспроизведение начнется с начала предыдущего раздела или дорожки.

Примечание:

- В некоторых эпизодах могут быть не указаны номера разделов.
- При длительном удержании клавиши SKIP |◀◀ и ▶▶| на передней панели в течение воспроизведения включается режим ускоренного воспроизведения. При многократном нажатии одной из этих клавиш изменяется скорость воспроизведения. Для того чтобы найти необходимую вам дорожку или раздел в режиме ускоренного воспроизведения, сначала переключите DVD-проигрыватель в стандартный режим воспроизведения нажатием клавиши PLAY. Затем выберите необходимый вам раздел или дорожку клавишами SKIP |◀◀ и ▶▶|.
 - Когда режим "Остановка после эпизода" (Title Stop) выключен (то есть в настройках для него установлен параметр "Off") [65], вы можете переходить к любой дорожке из другого эпизода. При нажатии клавиши SKIP |◀◀ DVD-проигрыватель возвращается к первому разделу данного эпизода. Если режим "Остановка после эпизода" (Title Stop) включен (то есть в настройках для него установлен параметр "On"), вы можете выбирать любой раздел только в пределах одного эпизода.

Дополнительные возможности воспроизведения

Настройка функций DVD-проигрывателя по усмотрению пользователя.

- **Доступ непосредственно к определенному фрагменту**
- **Повторное воспроизведение**
- **Воспроизведение в заданном порядке**
- **Воспроизведение в произвольной последовательности**
- **Масштабирование изображения**
- **Выбор режима улучшения качества изображения (E.P.M)**
- **Выбор режима улучшения качества звука (E.A.M)**
- **Переключение угла наклона камеры**
- **Субтитры**
- **Выбор языка**
- **Управление с помощью экранного меню**
- **Воспроизведение файлов в форматах MP3 и WMA**
- **Просмотр файлов в формате JPEG**

Переход непосредственно к определенному фрагменту

В данной модели DVD-проигрывателя предусмотрена возможность перехода к определенному фрагменту на диске путем ввода соответствующего времени.

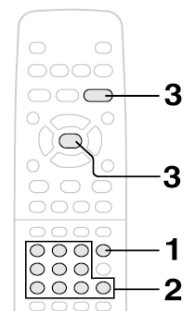

Ввод времени необходимого вам фрагмента

1 Несколько раз нажмите клавишу T

Количество нажатий зависит от конкретного диска. Клавишей T выделите значок часов.



Например:



2 Введите время с помощью цифровых клавиш

Например:



3 Нажмите клавишу PLAY или ENTER.

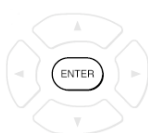

Воспроизведение начинается с заданного фрагмента.

Примечание:

- Этот способ может не действовать с некоторыми дисками.
- Между указанным вами временем и началом фрагмента может быть некоторое расхождение.
- Данный способ перехода к определенному фрагменту действует только в пределах текущего эпизода на DVD-диске или в пределах текущей дорожки на видео или аудио компакт-диске.

Повторное воспроизведение

Вы можете повторно воспроизводить любой эпизод, раздел, дорожку или любой другой участок на диске.

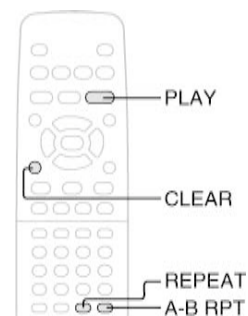

Повторное воспроизведение эпизода, раздела или дорожки

1 Нажмите клавишу REPEAT.



При каждом нажатии клавиши REPEAT режимы повторного воспроизведения переключаются в следующем порядке:

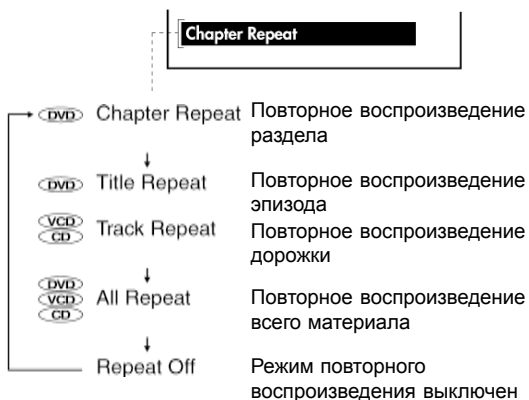

2 Нажмите клавишу PLAY.



Начинается воспроизведение. Нажмите клавишу REPEAT, а затем в течение пяти секунд нажмите PLAY.

■ Для перехода в стандартный режим воспроизведения:

Нажмите клавишу CLEAR.



Примечание:

Этот способ может не действовать с некоторыми дисками.



Повторное воспроизведение определенного фрагмента

1 Нажмите клавишу A-B RPT в начале фрагмента (точка А), который вы хотите повторить.



2 Нажмите клавишу A-B RPT в конце фрагмента (точка В).



После этого автоматически начинается воспроизведение с начала заданного фрагмента (с точки А до точки В).



■ Для перехода в стандартный режим воспроизведения:

Нажмите клавишу CLEAR или A-B RPT.



Примечание:

- Этот способ может не действовать с некоторыми дисками.
- Вы не можете просмотреть A-B с различных ракурсов. [41]
- Фрагмент должен быть определен строго в пределах одного эпизода или дорожки (видео компакт-диск).
- Между указанным вами временем и началом фрагмента может быть некоторое расхождение.

Воспроизведение в заданном порядке

Вы можете создать последовательность воспроизведения, в которую будут включены различные эпизоды, разделы или дорожки. Эта последовательность, которая сохраняется в памяти DVD-проигрывателя, может включать до 30 позиций (воспроизведение из памяти).

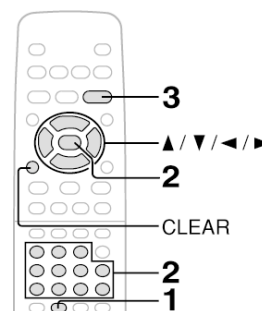

Создание последовательности из различных эпизодов, разделов, дорожек.

1 Установите диск и нажмите клавишу MEMORY.



Появится следующее окно:

1	T:--	CT:---
2	T:--	CT:---
3	T:--	CT:---
4	T:--	CT:---
5	T:--	CT:---
6	T:--	CT:---
7	T:--	CT:---

T: номер эпизода
CT: номер раздела
или дорожки

2 Выберите те фрагменты, которые будут включены в последовательность воспроизведения, и для каждого фрагмента нажмите клавишу ENTER.

Для перехода от одной позиции "С" или "СТ" к другой используйте клавиши ◀/▶. Переместите курсор к пустой строке и введите номер фрагмента.

Для перехода от одной позиции "С" или "СТ" к другой используйте клавиши ◀/▶. Переместите курсор к пустой строке и введите номер фрагмента.

Для того, чтобы выбрать другой раздел в пределах того же эпизода, номер этого эпизода вводить необязательно.

Для того, чтобы выбрать определенную дорожку на видео или аудио компакт-диске, введите ее номер с помощью **клавиш с цифрами**, и после ввода каждой дорожки нажмите клавишу **ENTER**.

Примечание:

В строке "Т" может уже стоять номер. Не обращайте на это внимания, если вы используете видео компакт-диск.

3 После создания последовательности воспроизведения нажмите клавишу PLAY.



Начинается воспроизведение.

■ Для внесения изменений в порядок воспроизведения.

- 1 В окне выберите пункт, который вы хотите изменить клавишами ◀/▶/▲/▼.
- 2 Выполните настройки так, как описано в пункте 2.

■ Для очистки программы.

- 1 В окне выберите пункт, который вы хотите изменить клавишами ▲/▼.
- 2 Нажмите клавишу CLEAR.

■ Для возврата к стандартному режиму воспроизведения.

Нажмите клавишу CLEAR.

CLEAR



При этом индикатор воспроизведения из памяти должен пропасть с экрана.

■ Для создания программы в ходе воспроизведения

Если в течение воспроизведения нажать клавишу **MEMORY**, на экране появится окно, в котором вы можете редактировать программу. Выполните действия, описанные в пункте 2 и 3.

Примечание:

- Этот способ может не действовать с некоторыми дисками.
- Если в ходе воспроизведения нажать клавишу REPEAT, начинается воспроизведение фрагмента, сохраненного в данный момент в памяти DVD-проигрывателя.
- Если в окне для редактирования последовательности воспроизведения нажать клавишу MEMORY или RETURN, оно пропадет с экрана.
- После выключения созданная вами программа удаляется из памяти DVD-проигрывателя.

Воспроизведение в произвольной последовательности

В данном DVD-проигрывателе имеется также возможность воспроизведения эпизодов, разделов или дорожек в случайной последовательности (Воспроизведение в случайной последовательности).

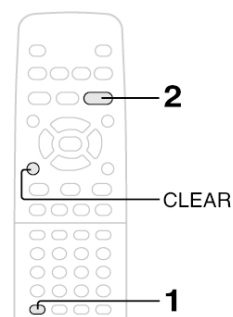

Воспроизведение эпизодов, разделов, дорожек в произвольной последовательности

1 Установите диск и нажмите клавишу MEMORY.



При каждом нажатии клавиши RANDOM режимы воспроизведения в случайной последовательности переключаются в следующем порядке.

Chapter Random

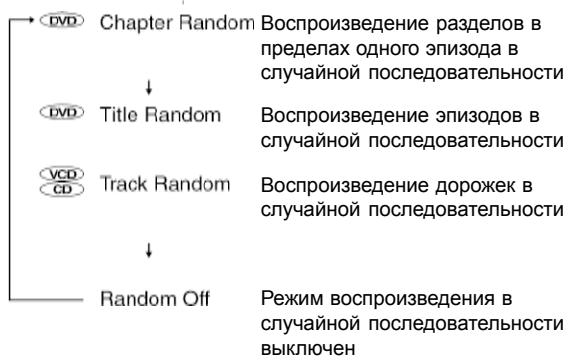

Если в течение воспроизведения нажать клавишу RANDOM, то после текущего раздела, эпизода или дорожки DVD-проигрыватель автоматически переключается в режим воспроизведения в случайном порядке.

2 Нажмите клавишу PLAY.



Начинается воспроизведение в случайной последовательности. Нажмите клавишу RANDOM, а затем в течение пяти секунд нажмите PLAY.

■ Для возврата к стандартному режиму воспроизведения.

Нажмите клавишу CLEAR.

CLEAR



Примечание:

- Этот способ может не действовать с некоторыми дисками.
- Режим воспроизведения в случайной последовательности не может использоваться одновременно с функцией воспроизведения из памяти.

Масштабирование изображения

В данной модели DVD-проигрывателя имеется возможность увеличения изображения.

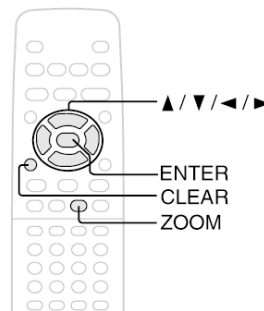
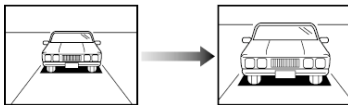

DVD Масштабирование изображения

В стандартном режиме воспроизведения, в режиме замедленного воспроизведения или в режиме стоп-кадра нажмите клавишу ZOOM.



Включается режим масштабирования изображения, при этом на экране появляется соответствующий значок.

Например:

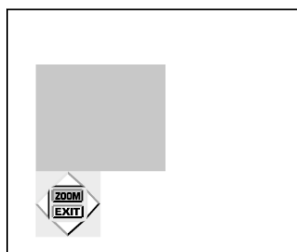

ZOOM: Каждое нажатии клавиши ENTER (или ZOOM) в то время, как на экране подсвечен значок "ZOOM", соответствует изменению масштаба изображения.

EXIT: Для того чтобы продолжить просмотр в увеличенном масштабе и убрать с экрана оба значка, переместите курсор на значок "EXIT" и нажмите клавишу ENTER.

Для перемещения курсора используйте клавиши ◀▶/▲/▼.

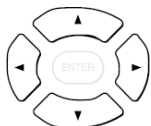

Если нажать и удерживать одну из клавиш ◀▶/▲/▼, то центр изображения будет перемещается в соответствующем направлении.



Для того чтобы установить точку масштабирования в центре изображения, нажмите клавишу CLEAR.

■ Для возврата к стандартному режиму воспроизведения.

В то время, как активным является значок "ZOOM", нажимайте клавишу ZOOM до тех пор, пока он не пропадет.



- Клавиша ENTER не отменяет режим масштабирования, если в тот момент, когда вместо значка "ZOOM" подсвечен значок "EXIT". Для того, чтобы вернуться к нормальным размерам изображения, нажимайте клавишу ZOOM до тех пор, пока значок не погаснет.

Примечание:

- Этот способ может не действовать с некоторыми дисками.
- При воспроизведении некоторых участков клавиши могут действовать несколько иначе, чем описано.
- Функция масштабирования не используется для увеличения субтитров или меню DVD-дисков.
- В то время, как на экране горит значок ZOOM, клавиши ◀▶/▲/▼ не действуют для меню DVD-дисков. Для перехода в меню, уберите значок масштабирования с экрана.
- Степень увеличения зависит от конкретного изображения [60].

Выбор режима расширенных настроек изображения (E.P.M*)

Вы можете настроить изображение по своему собственному усмотрению.

*E.P.M.: Режим расширенных настроек изображения.

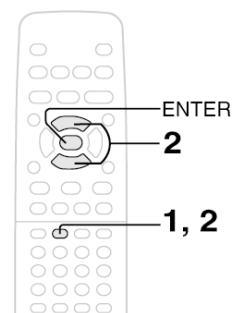

Выбор режима расширенных настроек изображения

1 Нажмите клавишу E.P.M.

E.P.M.



Перед вами появится меню настройки изображения.

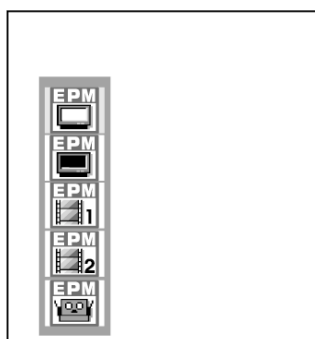

2 Выберите по своему усмотрению необходимый режим клавишами E.P.M или ◀▶.

Переключение режимов расширенных настроек изображения осуществляется с помощью клавиш ◀▶.



Light (Яркость):
Ярче нормального уровня



Normal (Нормальный режим):
Стандартный уровень черного



Movie1:
Увеличение уровня яркости для большей четкости деталей.



Movie2:
Увеличение глубины цветов.



Animation:
Увеличение контрастности для расширения цветовых возможностей.

■ Для выхода из меню расширенных настроек изображения.

Нажмите клавишу **ENTER**.

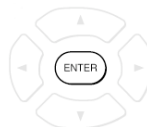

Для выхода из режима улучшения изображения вы можете просто не производить никаких действий с DVD-проигрывателем в течение пяти секунд.

Примечание:

Действие того или иного эффекта может варьироваться в зависимости от вашего телевизора.

Выполните настройки в соответствии с вашими требованиями.

Выбор режима расширенных настроек звука (E.A.M. *)

Вы можете самостоятельно настроить изображение в соответствии со своими требованиями.

*E.A.M.: Режим улучшения качества звука.

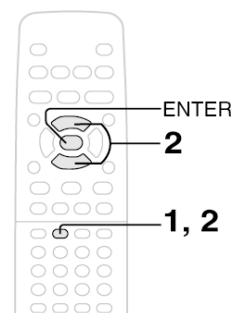

Выбор звукового режима

1 Нажмите клавишу E.A.M.



Перед вами появится меню настройки звука.

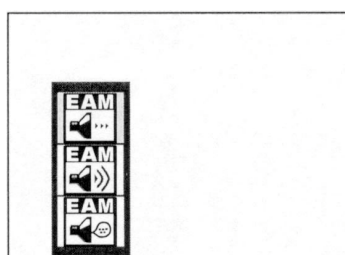

2 Выберите по своему усмотрению необходимый режим клавишами E.P.M или ◀▶.

Переключение режимов расширенных настроек изображения осуществляется нажатием клавиш ◀▶.



Normal:
Нормальный уровень звука.



3D:
Этот режим позволяет создать впечатление объемного звучания при воспроизведении через две колонки.



Dialogue*:
Данный режим позволяет управлять динамическим диапазоном для придания большей четкости диалогу.

- Этот режим используется при воспроизведении через разъем BITSREAM/PCM AUDIO OUT (не забудьте при этом определить в настройках разъем PCM в качестве выходного канала, т. е. "Audio Out Select : PCM"). 

*Этот режим применяется только при воспроизведении носителей, записанных в формате Dolby Digital.

■ Для выхода из меню расширенных настроек звука.

Нажмите клавишу **ENTER**.

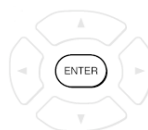

Для выхода из режима улучшения изображения вы можете просто не производить никаких действий с DVD-проигрывателем в течение пяти секунд.

Примечание:

- Действие того или иного эффекта может варьироваться в зависимости от вашего телевизора. Выполните настройки в соответствии с вашими требованиями.
- Действие эффектов также зависит от самого диска.
- Если DVD-проигрыватель подключен к усилителю, поддерживающему Dolby Surround Pro Logic, выберите режим "Normal". В остальных случаях воспроизведение в формате Dolby Surround Pro Logic может отличаться от нормы.
- Совместное использование режима "Dialogue" и функции "Dynamic Range Control" (Управление динамическим диапазоном) невозможно. 

Произведено по лицензии компании QSound Labs, Inc. Патент США №№ 5, 105, 462, 5,208,860 а также прочие патенты, зарегистрированные в других странах. Авторские права принадлежат компании QSound Labs, Inc. 1998-2002. QXpander™ является торговой маркой компании QSound Labs, Inc. Все права защищены.

Выбор угла установки камеры

Если на диске предусмотрена возможность обзора одной и той же сцены с разных ракурсов, вы можете самостоятельно выбрать один из возможных углов установки камеры.

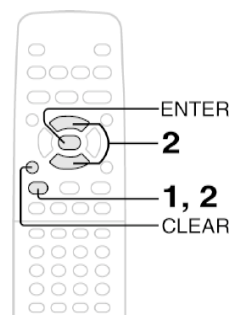
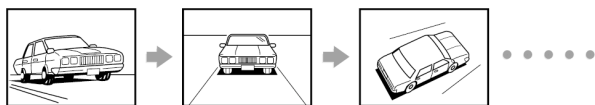

Выбор режима расширенных настроек изображения

1 При воспроизведении сцены, которую можно просматривать с нескольких позиций, нажмите клавишу **ANGLE**.



При воспроизведении сцены, записанной в разных ракурсах, на дисплее DVD-проигрывателя появляется мерцающий значок (📷). В то время как на дисплее мерцает этот значок, нажмите клавишу **ANGLE**.

Пример:

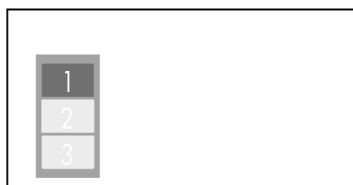

2 Клавишей **ANGLE** или клавишами **▲/▼** выберите номер одного из доступных углов установки камеры.



При каждом нажатии одной из этих клавиш переключается угол установки камеры.

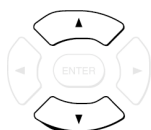

Вместо того чтобы переключать угол установки камеры клавишами **▲/▼**, вы можете выбрать его непосредственно с помощью цифровых клавиш на пульте ДУ.

Для выхода из меню нажмите **CLEAR** или **ENTER**.

Примечание:

- Вы можете переключать угол установки камеры в режиме стоп-кадра. Новые настройки угла установки камеры вступят в силу после возврата к стандартному режиму воспроизведения.
- Если вы приостановите воспроизведение сразу после переключения угла установки камеры, новые параметры могут не быть приняты после возврата к стандартному режиму воспроизведения.

Выбор субтитров

Вы можете смотреть фильмы в сопровождении субтитров и выбирать язык, если такая возможность предусмотрена на диске.

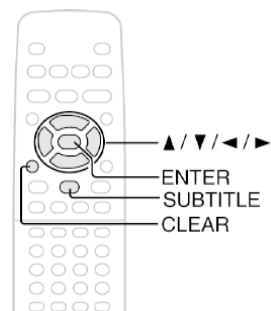

DVD VCD Выбор языка субтитров

1 В течение воспроизведения нажмите клавишу SUBTITLE.

На экране появляется текущая настройка субтитров.

Пример:



На экране сокращенно будут перечислены возможные варианты отображения субтитров на разных языках, предусмотренных на диске. Для справки пользуйтесь списком языков и их сокращений. [66]

2 Выберите один из представленных на экране вариантов отображения субтитров клавишей SUBTITLE или клавишами ▲/▼.

При каждом нажатии одной из этих клавиш переключается язык субтитров, предусмотренный на диске.

Для выхода из меню нажмите CLEAR или ENTER.

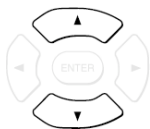

Включение и выключение субтитров

1 В течение воспроизведения нажмите клавишу SUBTITLE.

SUBTITLE



2 В меню субтитров клавишами ▲/▼ выберите "On" ("Включить") или ("Выключить").

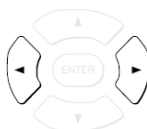

Примечание:

- При воспроизведении некоторых DVD-дисков субтитры отображаются автоматически, и выключить их нельзя, даже если в настройках стоит "Off".
- В некоторых сценах на диске после включения субтитров должно пройти небольшое количество времени, прежде чем они появятся на экране.
- На некоторых DVD-дисках отсутствует возможность выбора субтитров, их включения и выключения через меню диска.

Примечание:

- После включения DVD-проигрывателя или замены диска, происходит возврат к исходным настройкам. [62] Если выбрать язык, который не предусмотрен на диске, то субтитры будут выходить на том языке, который был задан в настройках ранее.
- В некоторых сценах на диске после изменения настроек субтитров должно пройти небольшое количество времени, прежде чем они появятся на экране.

Выбор языка

Вы можете выбрать язык звукового сопровождения и систему звукозаписи из тех, которые доступны на диске.

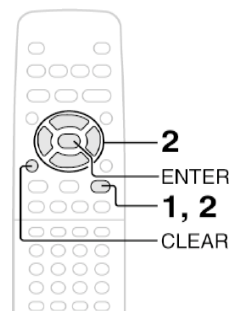

DVD VCD Настройка звуковых параметров

1 В течение воспроизведения нажмите клавишу

AUDIO.



На экране появляется текущая настройка звукового сопровождения.

Пример:

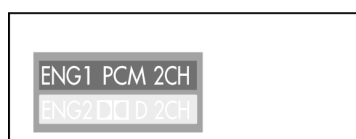

На экране сокращенно будут перечислены возможные варианты отображения субтитров на разных языках, предусмотренных на диске. Для справки пользуйтесь списком языков и их сокращений. [67]

2 Выберите один из представленных на экране

вариантов звукового сопровождения клавишей SUBTITLE или клавишами ▲/▼.



При каждом нажатии одной из этих клавиш изменяются настройки звукового сопровождения, предусмотренный на диске.

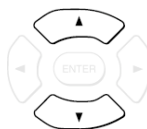

Клавишами ◀▶ выберите звуковой формат выходного сигнала. [61]

Для выхода из меню нажмите CLEAR или ENTER.

■ Переключение звуковых каналов на видео компакт-дисках

Для того, чтобы поменять местами левый и правый каналы в ходе воспроизведения нажимайте клавишу

AUDIO.



Примечание:

- После включения DVD-проигрывателя или замены диска, происходит возврат к исходным настройкам [62]. Если выбрать дорожку, которой нет на диске, то воспроизведение начнется с той дорожки, которая была ранее запрограммирована.
- На некоторых дисках настройки звукового сопровождения производятся только через меню диска. В таком случае нужно нажать клавишу MENU, а затем выбрать один из доступных языков.

■ Таблица преобразования звукового сигнала (частота дискретизации/квантования в битах)

Диски	Система звукозаписи	Выбор аудионастроек в меню [58] [61] и гнезда аудиовыходов на задней панели					
		«Bitstream»		«Analog 2ch»		«PCM»	
		Гнездо BITSTREAM/PCM	Гнездо ANALOG AUDIO OUT	Гнездо BITSTREAM/PCM	Гнездо ANALOG AUDIO OUT	Гнездо BITSTREAM/PCM	Гнездо ANALOG AUDIO OUT
DVD-видеодиски	Dolby Digital	Bitstream	48 кГц/20 бит	Bitstream	48 кГц/20 бит	48 кГц/16 бит	48 кГц/20 бит
	Линейный PCM	48 кГц/16 бит	48 кГц/16 бит	48 кГц/16 бит	48 кГц/16 бит	48 кГц/16 бит	48 кГц/16 бит
		48 кГц/20 бит	48 кГц/16 бит	48 кГц/20 бит	48 кГц/16 бит	48 кГц/20 бит	48 кГц/16 бит
		48 кГц/24 бит	48 кГц/16 бит	48 кГц/24 бит	48 кГц/16 бит	48 кГц/24 бит	48 кГц/16 бит
		96 кГц/16 бит	48 кГц/16 бит	48 кГц/16 бит	–	96 кГц/16 бит	48 кГц/16 бит
		96 кГц/20 бит	48 кГц/16 бит	48 кГц/20 бит	–	96 кГц/20 бит	48 кГц/16 бит
	96 кГц/24 бит	48 кГц/16 бит	48 кГц/24 бит	–	96 кГц/24 бит	48 кГц/16 бит	
DTS	Bitstream	–	Bitstream	–	–	–	
MPEG1, MPEG2	Bitstream	48 кГц/16 бит	Bitstream	48 кГц/16 бит	48 кГц/16 бит	48 кГц/16 бит	
Видео CD	MPEG1	44.1 кГц/16 бит	44.1 кГц/16 бит	44.1 кГц/16 бит	44.1 кГц/16 бит	44.1 кГц/16 бит	44.1 кГц/16 бит
Аудио CD	Линейный PCM 44,1 кГц/16 бит	44.1 кГц/16 бит	44.1 кГц/16 бит	44.1 кГц/16 бит	44.1 кГц/16 бит	44.1 кГц/16 бит	44.1 кГц/16 бит
	DTS	Bitstream	(шум)	Bitstream	(шум)	Bitstream	(шум)

☐ : имеется возможность воспроизведения с эффектом трехмерного звучания

Управление с помощью экранного меню

Экранное меню позволяет просматривать информацию о рабочем состоянии и управлять настройками на экране телевизора.

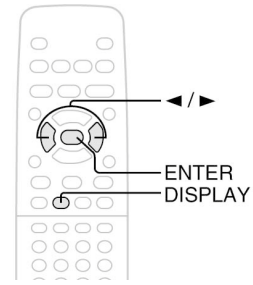

Управление с помощью экранного меню

Нажмите клавишу DISPLAY.



На экране появится меню (см. рисунок).

Для перехода от одного пункта меню к другому используйте клавишу DISPLAY.

Чтобы выбрать ту или иную функцию, используйте клавиши ◀▶ или , а затем нажмите ENTER.

Пункты меню, помеченные символом (*), нажимать ENTER необязательно.

Для справки читайте информацию на страницах, указанных стрелкой □.

Пример: воспроизведение DVD-диска.

Выберите пункт меню, используя для этого клавиши ◀▶, затем нажмите клавишу ENTER (в случаях, обозначенных цифрой ¹⁾ нажимать клавишу ENTER необязательно). [45]

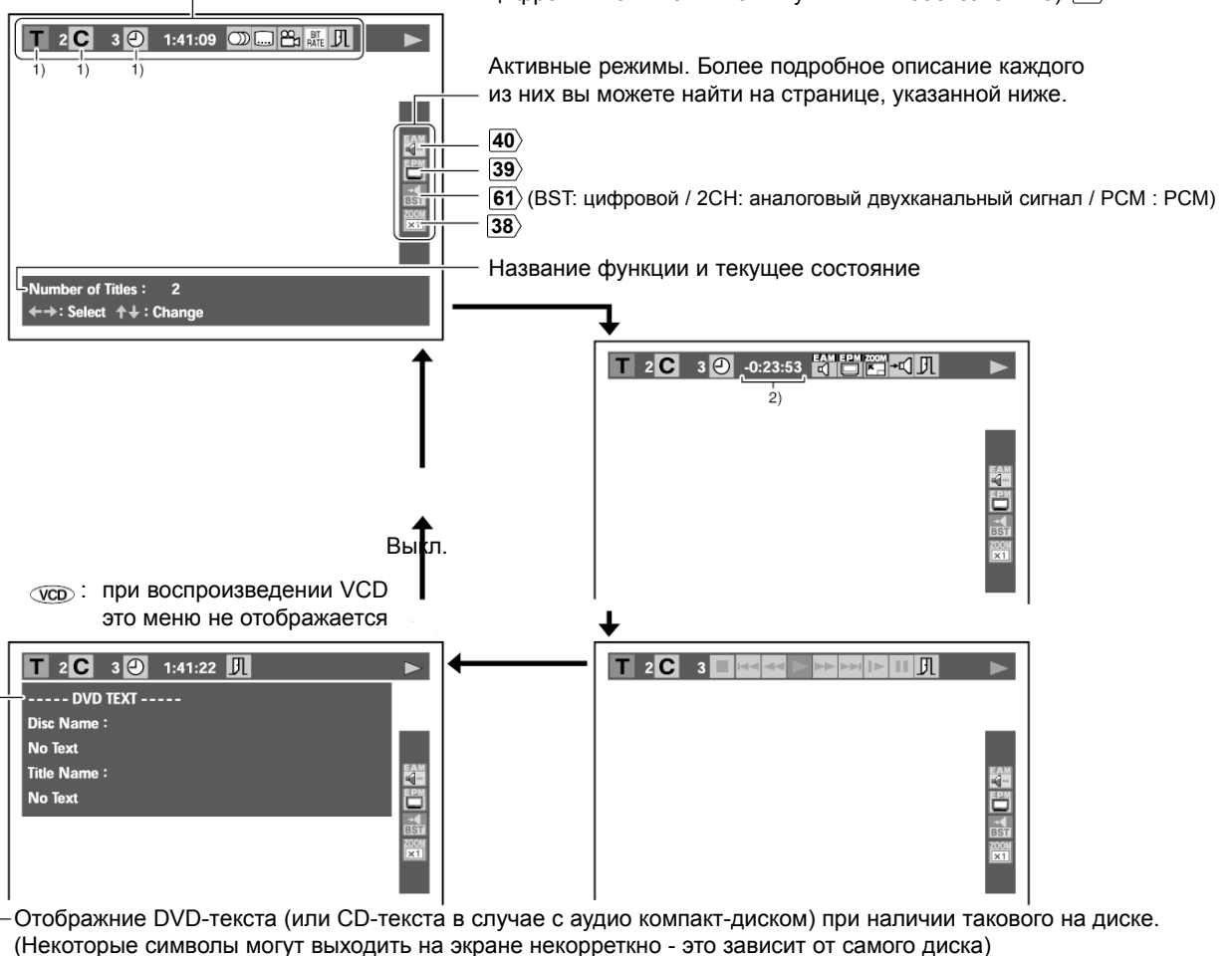





- T** ¹⁾ : Номер эпизода (номер дорожки)
Поиск эпизода или дорожки по номеру. **[31]**

- C** ¹⁾ : Номер раздела (номер дорожки)
Поиск раздела по номеру. **[31]**

-  ¹⁾ : Время от начала текущей дорожки ⁽²⁾
Ввод времени для поиска участка на диске. **[34]**

-  : Настройки звука. **[43]**

-  : Настройки субтитров. **[42]**

-  : Выбор угла установки камеры. **[41]**

-  : Скорость передачи данных. (Мбит/сек.)
Этот параметр показывает, какой объем аудио- и видеоданных с DVD-видеодиска проходит за секунду. Чем выше этот показатель, тем больше обрабатывается данных. Однако это не обязательно означает более высокое качество изображения.

Если вы хотите, чтобы индикатор объема потока данных постоянно оставался на экране:

Клавишами ▲/▼ выберите “Bit Rate On” и нажмите клавишу ENTER.

Пример:

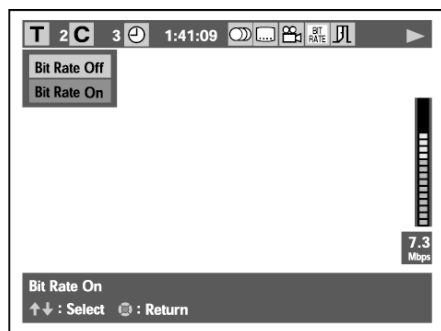

Для выключения отображения индикатора объема потока данных выберите “Bit Rate Off”
Сброс индикатора происходит также при:

- Открытии дисковод.
- Выключении DVD-проигрывателя.

-  : Выход из меню.

-  : Режим E.A.M
(расширенные настройки звука). **[40]**

-  : Режим E.P.M
(расширенные настройки изображения). **[39]**

-  : Масштабирование изображения. **[38]**

-  : Переключение формата выходного сигнала выхода (“Audio Out Select”). **[61]**

-  : Остановка воспроизведения. **[27]**

-  : Воспроизведение с начала текущей дорожки или раздела. **[31]**

-  : Ускоренное воспроизведение назад. **[31]**

-  : Воспроизведение. **[26]**

-  : Ускоренное воспроизведение вперед. **[28]**

-  : Переход к следующему разделу или дорожке. **[31]**

-  : Замедленное воспроизведение. **[29]**

-  : Пауза. **[27]**

Воспроизведение файлов в формате MP3/WMA

В данной модели DVD-проигрывателя имеется возможность воспроизведения файлов в формате MP3 и WMA, записанных на CD-R или CD-RW.

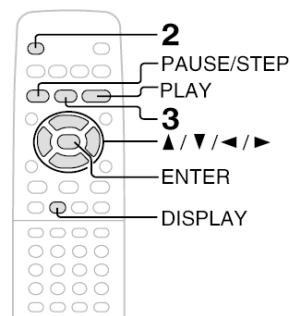

Воспроизведение файлов MP3/WMA

■ Подготовительный этап

Прежде всего следует убедиться в том, что используемый диск совместим с данным DVD-проигрывателем. [47] В экранном меню укажите приоритет аудиосигнала ('Audio') в пункте "Priority Contents". [65]

1 Установите диск с файлами в формате MP3/WMA в дисковод

2 Закройте дисковод нажатием клавиши CLOSE.



3 Для завершения воспроизведения нажмите клавишу STOP.



■ Временная приостановка воспроизведения

В течение воспроизведения нажмите клавишу PAUSE/STEP.

PAUSE/STEP Для возобновления воспроизведения нажмите клавишу PLAY.



Примечания

- Интервал между файлами WMA или MP3 не превышает интервала между двумя файлами одного и того же формата.
- Пауза перед воспроизведением файлов в формате WMA длится дольше.
- Некоторые диски не поддерживают эту функцию.
- Воспроизведение защищенных от копирования файлов в формате WMA невозможно.
- Независимо от выбранного выходного разъема ("Audio Out Select") при воспроизведении файлов MP3/WMA используется разъем BITSTREAM/PCM. [61]
- После нажатия клавиши STOP и повторного нажатия клавиши PLAY воспроизведение продолжится с начала дорожки.
- При воспроизведении SKIP [31], REPEAT [35], RANDOM [37].

■ Выбор дорожки на диске

1. Нажмите **DISPLAY**.
2. Клавишами </> выберите символ  и нажмите клавишу **ENTER**.
3. Клавишами </>/▲/▼ выберите желаемую дорожку. Клавиши </> **ENTER** используются для перехода к предыдущей или к следующей странице соответственно.

Текущая дорожка будет выделена зеленым цветом.

4. Для того чтобы прослушать выбранную дорожку нажмите клавишу **ENTER**.

Примечания

- Вы можете выбрать дорожку другим способом - достаточно лишь ввести ее номер. Для этого нажмите клавишу T, затем клавишами ▲ и ▼ введите номер дорожки и нажмите клавишу **ENTER**.
- Для того чтобы убрать экранное меню нажмите несколько раз клавишу **DISPLAY**.
- Если название файла/папки слишком длинное, то символы, которые выходят за пределы строки, будут невозможно увидеть.

■ Совместимые форматы

Данная модель DVD-проигрывателя имеет ограничения по форматам файлов MP3 и WMA.

Типы воспроизводимых дисков:	CD-ROM, CD-R (только на 650Мб /74 мин.) Не рекомендуется использовать диски CD-RW
Частота преобразования:	только 44,1 КГц
Скорость передачи данных:	WMA: 48 Кбит/сек. - 192 Кбит/сек. (компьютерная запись) WMA: 32 Кбит/сек. - 320 Кбит/сек. (компьютерная запись)
Физический формат:	Mode 1, Mode 2 XA Form 1
Файловая система:	ISO9660 Level 1, 2 или Joliet
Имена файлов:	Имя файла должно состоять из букв и/или цифр и обязательно иметь расширение MP3 или WMA. Например: *****.mp3 или *****.wma
Общее количество папок:	Не более 256
Общее количество файлов:	Не более 1000
Версия кодека WMA:	V7 или V8 (только стерео)

В целях обеспечения оптимального качества звучания все диски и прочие записи должны соответствовать определенным техническим стандартам. Существует множество форматов дисков (в том числе и CD-R с файлами MP3 и WMA). Учитывая тот факт, что технологии записи на компакт-диски находятся еще в стадии становления, компания Toshiba не может гарантировать полностью корректного воспроизведения дисков всех форматов. Технические характеристики, представленные в настоящем руководстве имеют лишь рекомендательный характер.

Важно также заметить, что для загрузки файлов MP3 из интернета требуется соответствующее разрешение. Компания Toshiba не имеет права на предоставление такого разрешения. Таким разрешением обладает лишь обладатель авторских прав.

Microsoft, Windows Media и логотип Windows являются торговыми марками или зарегистрированными торговыми марками корпорации Microsoft как в США, так и в других странах.



Просмотр файлов в формате JPEG

В данной модели DVD-проигрывателя имеется возможность просмотра файлов в формате JPEG, записанных на диск CD-R.

Графические файлы можно просматривать в уменьшенном формате по 6 изображений одновременно, по одному или последовательно в режиме слайд-шоу.

Вы можете поворачивать, увеличивать и перемещать изображения так, как вам нравится.



Режим просмотра изображений в уменьшенном формате



Вывод отдельно каждого изображения



Режим слайд-шоу

Просмотр миниатюрных копий изображений

■ Подготовительный этап

- Возьмите диск, на котором записаны изображения в формате JPEG. [55](#)
- Укажите режим просмотра изображений ("Photo") в пункте "Priority Contents" экранного меню. [65](#)
- Переведите ваш телевизор в режим просмотра в формате 4:3. Для корректного отображения графических файлов, все они должны соответствовать формату 4:3 независимо от выбранных настроек DVD-проигрывателя. Если телевизор настроен на работу в режиме "WIDE", изображения будут растянутыми по ширине. Более подробную информацию по данному вопросу вы можете найти в руководстве по вашему телевизору.

1 Откройте дисковод нажатием клавиши OPEN/CLOSE.



2 Загрузите диск с файлами в формате JPEG.

3 Закройте дисковод нажатием клавиши OPEN/CLOSE.



После этого дисковод закроется, и начнется считывание диска.

После считывания диска перед вами на экране появится одно из показанных ниже меню в зависимости от того, как организованы данные на диске. Следуйте инструкциям так, как описано далее.

На экране появятся несколько изображений в уменьшенном формате (автоматический режим)

Например:



Заголовок

Значок просмотра в обратном порядке [50](#)

Номер изображения и общее количество изображений

Перейдите к пункту 4 на стр. [49](#).

Перечень папок на диске.
(Режим выбора)

Например:

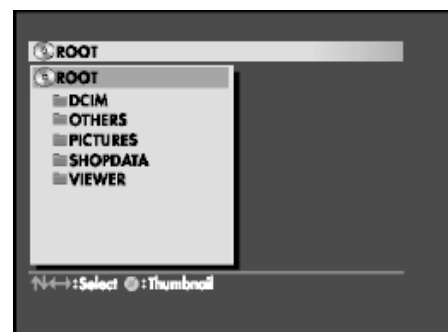

Смотрите раздел "Выбор папки" на стр. [54](#).

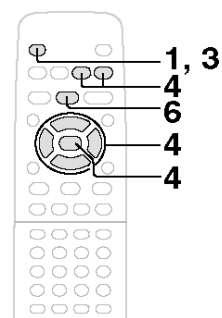

4 При необходимости перейдите к следующей странице.

Выберите последнее изображение. Для этого используйте клавиши ◀/▶/▲/▼ и затем еще раз нажмите клавишу ▶.

(Выберите первое изображение. Для этого используйте клавиши ◀/▶/▲/▼ и затем еще раз нажмите клавишу ◀.)

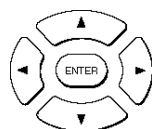

Для перехода от одной страницы к другой вы можете также нажать клавишу → или ← и затем нажать клавишу ENTER.

Есть и другой способ:

Нажмите клавишу SKIP.

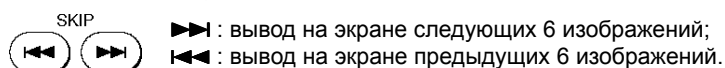

Переход от одной страницы к другой происходит следующим образом:

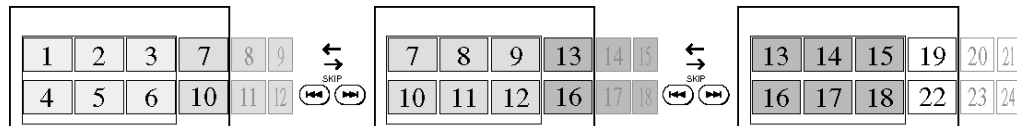

5 Установите по своему усмотрению режим просмотра.

- Просмотр отдельно каждого изображения: См. 51

- Воспроизведение в режиме слайд-шоу: См. 53

6 Для завершения просмотра файлов в режиме JPEG нажмите клавишу STOP.



- Если после прекращения просмотра еще раз нажать клавишу PLAY, на экране вновь появятся шесть изображений в уменьшенном формате.
- Для прекращения просмотра достаточно также открыть и закрыть дисковод.

Примечание

- Если в режиме просмотра миниатюрных изображений в течение 20 секунд не нажимать никаких клавиш, DVD-проигрыватель автоматически переключится в режим слайд-шоу.
- Если в настройках DVD-проигрывателя включена заставка ("Screen Saver: On"), 63 то в режиме просмотра миниатюрных изображений при отсутствии каких-либо команд через 10 секунд DVD-проигрыватель автоматически переключится в режим слайд-шоу.
- Некоторые изображения могут выходить не целиком, если их размер превышает определенный лимит.

Просмотр файлов в формате JPEG (продолжение)

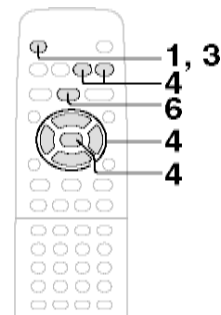

Просмотр изображений в уменьшенном формате

■ Просмотр в обратной последовательности

На некоторых камерах нумерация изображений начинается с последнего кадра. В таком случае для просмотра фотографий включите режим обратной последовательности. Таким образом сохраняется хронологический порядок съемки.

Клавишами ◀/▶/▲/▼ выберите символ  и нажмите клавишу **ENTER**.

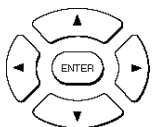

Примечание

После повторной загрузки диска или выключения компьютера последовательность изображений на диске будет восстановлена.

■ Поворот изображения в режиме просмотра в уменьшенном формате

1. Клавишами ◀/▶/▲/▼ выберите изображение.

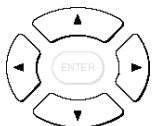

2. Нажимайте клавишу **ANGLE**.



При каждом нажатии клавиши **ANGLE** изображение поворачивается на 90°. При этом на экране вы увидите значок, который показывает угол, на который повернуто изображения. После подтверждения изменений этот значок пропадет, а на экране появится повернутое изображение.

Примечание

После выхода из режима просмотра изображения принимают исходный вид.

■ Просмотр перечня папок

1. Выберите заголовок нажатием клавиши ▲.

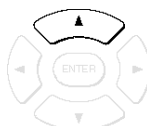

2. Нажмите клавишу **ENTER**.

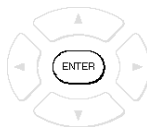

Вы можете просматривать все изображения в директории. Более подробную информацию по этой теме вы можете найти на стр. **54**.

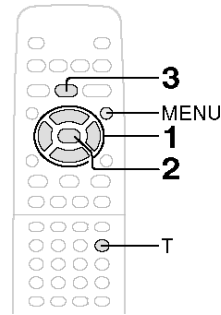

Просмотр отдельно каждого изображения

1 В режиме просмотра в уменьшенном формате выберите изображение с помощью клавиш ◀▶/▲▼

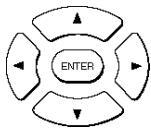

2 Нажмите клавишу ENTER.

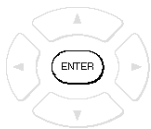

3 Для завершения просмотра изображений нажмите клавишу STOP.



Если нажать клавишу STOP, а затем еще раз нажать клавишу PLAY, изображения на диске будут представлены в формате слайд-шоу.
Для завершения просмотра изображений достаточно просто открыть дисковод нажатием клавиши OPEN/CLOSE.

Примечание

Некоторые изображения не выходят на экране целиком, если они занимают слишком много дискового пространства.
Если в настройках DVD-проигрывателя включена заставка ("Screen Saver : On") при отсутствии каких-либо команд через 10 секунд автоматически включится режим слайд-шоу.

■ Подтверждение номера фотографии Нажмите клавишу T.



Примечание

- Для выключения еще раз нажмите клавишу T.
- Вы можете выбрать изображение непосредственно по его номеру. Для этого введите номер изображения с помощью цифровых клавиш и затем нажмите клавишу ENTER. После этого все изображения, начиная с выбранного, будут представлены в виде слайд-шоу.

■ Выбор другого изображения.

Для перехода к следующему изображению нажмите клавишу ▶ или ENTER.

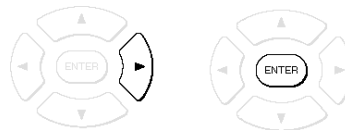

Для перехода к предыдущему изображению нажмите клавишу ◀.

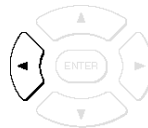

Примечание

- В случае если вы проматриваете изображения в обратной последовательности, порядок действия клавиш будет также обратным.
- Для перехода к следующему изображению могут также использоваться клавиши SKIP ▶▶ и PAUSE/STEP.

■ Выбор другого изображения.

1. Нажмите клавишу MENU.



Это меню остается на экране в течение 5 секунд.



2. Клавишами ▲/▼ выберите "Reverse" а затем нажмите клавишу ENTER.

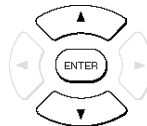

Примечание

При изменении последовательности просмотра на экране выйдет первое или последнее из просмотренных изображений.

Просмотр файлов в формате JPEG (продолжение)

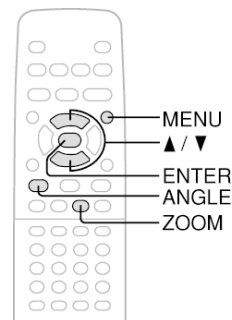

Просмотр изображений в режиме слайд-шоу

■ Масштабирование изображения.

Нажимайте клавишу **ZOOM**.



При каждом нажатии клавиши ZOOM масштаб изображения изменяется следующим образом:

“Zoom Off” (При этом появляется соответствующий значок и выделенная рамка изображения.) → “Zoom 1” → “Zoom2” → “Zoom 3” (“Максимум”) → “Shrink” (“Уменьшить”) → “Original size” (“Исходный размер”; при этом появляется соответствующий значок и выделенная рамка изображения.)

Примечание

- Для того чтобы убрать с экрана значок режима масштабирования и рамку изображения, клавишами ◀/▶/▲/▼ выберите “EXIT” и нажмите клавишу ENTER. Помимо масштабирования вы можете также перемещать изображение. Для этого нажмите и удерживайте одну из клавиш ◀/▶/▲/▼. В дальнейшем после возврата к этому изображению оно выйдет в исходном формате.

■ Поворот изображения.

Нажимайте клавишу **ANGLE**.



При каждом нажатии изображение поворачивается на 90°.

Примечание

- При повторном просмотре изображения в дальнейшем оно будет выходить в исходном масштабе.
- При повороте изображения DVD-проигрыватель может повторно загрузить изображение.

■ Отображение списка папок.

1. Нажмите клавишу **MENU**.



Это меню остается на экране в течение 5 секунд.



2. Клавишами ▲/▼ выберите “Reverse” а затем нажмите клавишу **ENTER**.

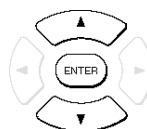

На экране появится список папок.

Выберите папку. Более подробную информацию вы можете найти на стр. 54

Для возврата в режим просмотра миниатюрных копий изображений.

1. Нажмите клавишу ENTER.

2. Клавишами ▲/▼ выберите “Thumbnail” и нажмите **ENTER**.

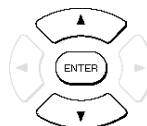

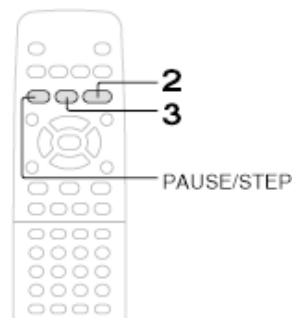

1 В режиме просмотра фотографий в уменьшенном масштабе выберите одно изображение, с которого начнется просмотр.
Этот пункт можно пропустить. Просмотр начнется с текущей фотографии.

2 Нажмите клавишу **PLAY**.

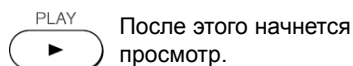

3 Для завершения просмотра изображений нажмите клавишу **STOP**.



■ Для ввода номера изображения
Стр. [51](#)

■ Для масштабирования изображения
Стр. [52](#)

Примечание: при нажатии клавиши ZOOM слайд-шоу временно прекратится.

■ Для поворота изображения
Стр. [52](#)

■ Для отображения списка папок
Стр. [52](#)

■ Для возврата в режим просмотра нескольких изображений в уменьшенном формате.
Стр. [52](#)

■ Для временной приостановки слайд-шоу, если вы хотите задержать просмотр на каком-либо выбранном изображении. Нажмите клавишу **PAUSE/STEP**.



Просмотр файлов в формате JPEG (продолжение)

Выбор папки

Вы можете выбрать директорию, которая содержит нужные вам файлы.

- 1** При просмотре отдельно каждого изображения нажмите клавишу MENU.



Пример:



Для отображения списка папок выполните действия, описанные на стр. 50, минуя пункт 3.

- 2** Клавишами ▲/▼ выберите в меню "List" и нажмите ENTER.

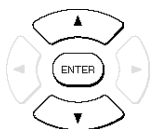

На экране появится список папок.

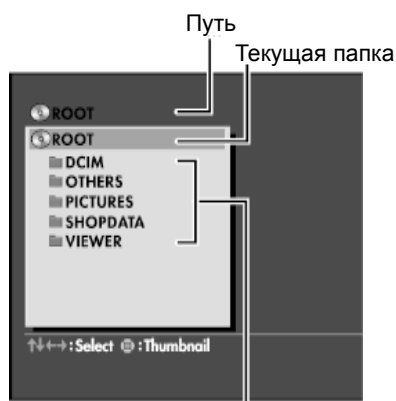

- 3** Выберите папку клавишами ▲/▼ .

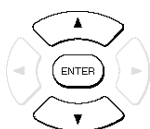

- 4** Выберите папку клавишами ◀/▶.

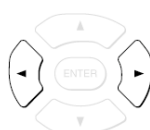

- ▶: Нажмите эту клавишу и вы увидите содержимое вложенной папки.
- Вложенные папки можно увидеть только, если таковые действительно существуют в родительском каталоге.
- Если папка содержит графические файлы, то их можно увидеть в меню как фоновое изображение.
- ◀: Нажимая эту клавишу, вы тем самым возвращаетесь к родительскому каталогу.

- 5** После того как на экране появятся миниатюрные копии изображений нажмите клавишу ENTER.

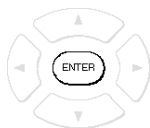

На экране появятся миниатюрные копии изображений, которые содержатся в выбранном каталоге. Более подробные сведения по работе в этом режиме вы можете найти на стр. 49

Примечание

- Миниатюрные копии фотографий в автоматическом режиме могут не выйти после выбора другой папки. Для этого вам придется повторно загрузить диск.
- Символы имени файла, выходящие за пределы строки, на экране не выводятся.

■ Требования к файлам в формате JPEG

Данная модель DVD-проигрывателя требует соответствия дисков требованиям по совместимости, предъявляемым компанией TOSHIBA. При загрузке такого диска, DVD-проигрыватель, как правило, переходит в автоматический режим [48], и начинается воспроизведение данных из определенной папки на диске. Однако вы можете также выбрать необходимые вам файлы из списка папок.

CANON QuickCD
FUJICOLOR CD
KODAK Picture CD
NORITSU QSS CD

Для корректного отображения графических файлов на DVD-проигрывателе они должны соответствовать следующим критериям:

Типы воспроизводимых дисков:	CD-ROM, CD-R (только на 650Мб /74 мин.) Не рекомендуется использовать диски CD-RW
Физический формат:	Mode 1, Mode 2 XA Form 1
Файловая система:	ISO9660 Level 1, 2 или Joliet
Имена файлов:	Имя файла должно состоять из букв и/или цифр и обязательно иметь расширение JPG. Например: *****.jpg
Общее количество папок:	Не более 256
Общее количество файлов:	Не более 1000

Изображения, которые занимают большой объем пространства, могут отображаться на экране лишь частично.

Настройка функций

Вы можете изменять исходные настройки функций в соответствии со своими собственными требованиями.

- **Индивидуальная настройка функций**
- **Перечень поддерживаемых языков**

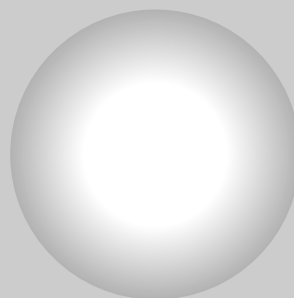

Индивидуальная настройка функций

Вы можете изменять исходные настройки функций в соответствии со своими собственными требованиями.

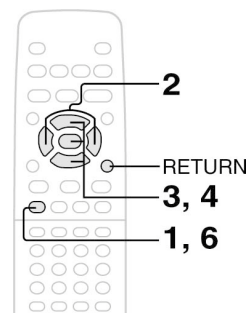

Порядок настройки

1 В режиме останова нажмите клавишу **SETUP**.



На экране появляется меню (см. рисунок).

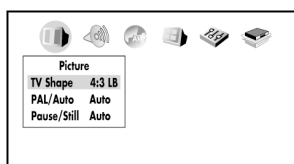

2 Клавишами **◀▶** выберите тип настроек, обозначенный соответствующим символом (Стр. 49).

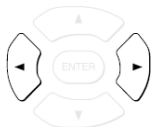

: Настройка изображения



: Настройка звука



: Настройка языка



: Настройка меню



: Рабочие настройки



: Исходные настройки

3 Клавишами **▲/▼** выберите необходимый параметр и нажмите клавишу **ENTER**.

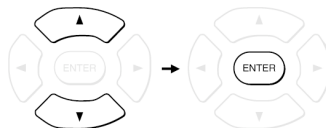

4 Клавишами **▲/▼** или другими клавишами установите необходимые параметры, следуя указаниям на стр. 60, а затем нажмите клавишу **ENTER**.

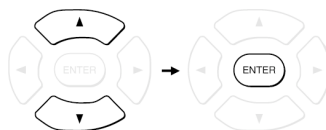

5 Для изменения других настроек повторно выполните действия, описанные в пп. 3-4. Для выбора другого типа настроек вернитесь к п. 2.

6 Нажмите клавишу **SETUP**

После этого меню пропадет с экрана.

























■ Для возврата к предыдущему меню. Нажмите клавишу **RETURN**.



Примечание:

- После нажатия клавиши **SETUP** экранное меню пропадает.
- Клавиша **SETUP** действует также и в стандартном режиме воспроизведения, но при этом доступ к некоторым функциям может быть закрыт. В таком случае остановите воспроизведение и попробуйте повторить вышеописанные действия.

	Настройка	Особенности	Стр.
	Формат экрана (TV Shape) 	Настройка размеров изображения в соответствии с форматом вашего телевизора	60
	PAL/Auto 	Переключение видеосистемы диска.	60
	Пауза/стоп-кадр (Pause/Still) 	Переключение разрешения стоп-кадра (поле/окно)	60
	Выбор аудиовыхода (Audio Out Select) 	Переключение формата выходного звукового сигнала в соответствии с типом подключения системы.	60
	Настройка динамического диапазона (Dynamic Range Control) 	Эта функция позволяет сделать трудноразличимые компоненты звучания более четкими даже при воспроизведении на низком уровне громкости в позднее время суток.	61
	Караоке (Karaoke Vocal) 	Включение и выключение воспроизведения голоса через канал караоке. Для этого требуется диск с поддержкой функции.	61
	Язык экранного меню (On-Screen Menu Language) 	Переключение языка экранного меню.	61
	Язык меню диска (Disk Menu Language) 	Переключение языка меню диска	61
	Язык звукового сопровождения (Audio Language) 	Переключение языка звукового сопровождения	62
	Язык субтитров (Subtitle Language) 	Переключение языка субтитров	62
	Экранные меню (On-Screen Displays) 	Отображение или сброс на экране телевизора индикации рабочего состояния	63
	Фон (Background) 	Выбор цвета фона или фоновое изображение	63
	Хранитель экрана (Screen Saver) 	Включение или выключение хранителя экана	63
	Ограничение доступа по рейтингу (Parental Lock) 	Установка или отмена ограничения на просмотр	64
	Ограничение на воспроизведение только одного эпизода (Title Stop) 	Включение или выключение режима прекращения воспроизведения по окончании эпизода.	65
	Управление процессом воспроизведения (PBC) 	Управление процессом воспроизведения посредством экранного меню для видео компакт-дисков с поддержкой функции PBC.	65
	Выбор формата данных	Переключение режимов просмотра графических файлов в формате JPEG и аудио-файлов в формате MP3/WMA.	65
	Язык экранного меню Формат экрана Выбор аудиовыхода 	Возврат к исходным настройкам	66

Индивидуальная настройка функций (продолжение)

Подробные сведения по настройке

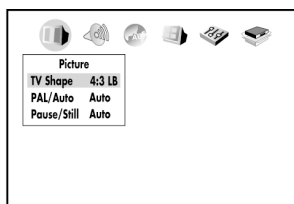

Формат телевизора (TV Shape) DVD

4:3 Letterbox: Данный режим используется при подключении к стандартному телевизору формата 4:3. Изображение выходит на экране с темными полосами сверху и снизу наподобие экрана в кинотеатре.



4:3 Normal: Данный режим используется при подключении к стандартному телевизору формата 4:3. Изображение выходит на полном экране, но при этом один или оба края по бокам выходят за пределы экрана.



16:9 Widescreen (широкоэкранный формат): Этот режим идеально подходит для телевизоров с форматом экрана 16:9.

Примечание:

- Отображаемый формат изображения изначально задан на DVD-диске. Поэтому изображение может иногда не соответствовать формату телевизора.
- При воспроизведении DVD-дисков, записанных только для телевизоров формата 4:3, настройки формата экрана (TV Shape) не влияют на фактический формат изображения.
- Если выбрать режим "16:9 Widescreen" на телевизоре формата 4:3, изображение будет иметь искажения. Картинка на экране будет выглядеть сжатой по горизонтали. Следует обязательно иметь в виду, что настройки соответствуют действительному формату телевизора.

PAL/Auto DVD VCD

PAL: Для воспроизведения дисков, записанных в системе PAL. Перед началом подключите телевизор, поддерживающий систему PAL.

Auto: DVD-проигрыватель автоматически распознает, в какой системе записан диск: PAL или NTSC. Этот режим предназначен для подключения телевизоров, имеющих поддержку несольких систем. При переключении сигнала с PAL на NTSC на экране могут наблюдаться искажения.

Выбор видеовыхода DVD VCD CD

Video: Этот режим используется при подключении к стандартному телевизору. 18

S Video: Этот режим используется при подключении телевизора, декодера Dolby Surround Pro Logic или музыкального центра через аналоговый разъем. 18 19

RGB: Этот режим используется для просмотра изображения в формате RGB на мониторе. 18

Примечание:

- При подключении к телевизору с компонентным разъемом выберите в настройках режим "Video" или "S Video". 18
- Если сразу после включения режима RGB изображение на экране пропадает, попробуйте подключить DVD-проигрыватель через желтый разъем VIDEO OUT.

Пауза/Стоп-кадр (Pause/Still) DVD

Auto: Стандартный режим. Имеется возможность задержки при замедленном и ускоренном воспроизведении.

Frame: Позволяет улучшить качество изображения в режиме стоп-кадра, что позволяет получить более четкую картинку.



Выбор аудиовыхода (DVD) (VCD) (CD)

Выберите формат звука в соответствии с типом подключения.
Более подробно о системах звукозаписи читайте на странице [43](#).

Bitstream: Этот режим используется для усилителей с декодером Dolby Digital, DTS, MPEG1 или MPEG2. [21](#) [22](#)
При воспроизведении дисков, записанных в формате Dolby Digital, DTS, MPEG1 или MPEG2, DVD-проигрыватель выводит данные в формате Bitstream.

Analog 2ch: Этот режим используется при подключении телевизора, декодера Dolby Surround Pro Logic или музыкального центра через аналоговый разъем. [18](#) [19](#) [21](#)

PCM: Этот режим используется при подключении к DVD-проигрывателю двухканального цифрового стереоусилителя. [23](#)
При воспроизведении дисков, записанных в формате Dolby Digital, DTS, MPEG1 или MPEG2, DVD-проигрыватель выводит данные в формате PCM 2ch.

Настройки динамического диапазона (Dynamic Range Control) (DVD) (VCD) (CD)

Off (выкл.): Сохраняется полный динамический диапазон.

On (вкл.): Динамический диапазон сокращен.

Примечание:

- Эта функция используется только при воспроизведении дисков, записанных в формате Dolby Digital.
- Уровень динамического диапазона может варьироваться в зависимости от конкретного DVD-диска.

Карaoke (Karaoke Vocal) (DVD)

Off (выкл.): При выключенном режиме караоке вы можете прослушивать основной вокал.
On (вкл.): В режиме караоке вы можете прослушивать основной вокал, только если он записан на диске.

Примечание:

- Функция воспроизведения голоса используется при прослушивании дисков, записанных в формате Dolby Digital (многоканальный формат). Эта функция позволяет приглушить или прослушивать вокал, записанный отдельной дорожкой, в качестве аккомпанемента.
- Перед использованием функции караоке подключите к DVD-проигрывателю внешнее устройство, например, усилитель.

Индивидуальная настройка функций (продолжение)

Подробные сведения по настройке

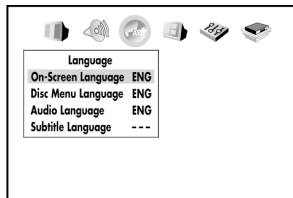

Язык экранного меню (On-Screen Language)

- English: Отображение экранных меню на английском языке.
- Français: Отображение экранных меню на французском языке.
- Deutsch: Отображение экранных меню на немецком языке.
- Español: Отображение экранных меню на испанском языке.
- Italiano: Отображение экранных меню на итальянском языке.

Язык меню диска (Disk Menu Language)

- English: Отображение экранных меню на английском языке.
- Français: Отображение экранных меню на французском языке.
- Deutsch: Отображение экранных меню на немецком языке.
- Español: Отображение экранных меню на испанском языке.
- Italiano: Отображение экранных меню на итальянском языке.
- Others: Выбор другого языка.
Нажмите клавишу ENTER, а затем выполните действия, описанные в пп. 1-4.

- 1) Найдите сокращение, соответствующее требуемому языку, на стр.
- 2) Введите первую букву клавишами ▲/▼.
- 3) Клавишами ◀ и ▶ переместите курсор на новую позицию и введите вторую букву клавишами ▲/▼.

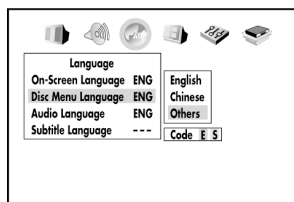

- 4) Нажмите клавишу ENTER.

Примечание:
Некоторые DVD-диски могут не поддерживать язык, который указан в настройках. В этом случае на экране появится меню с исходными настройками языка.

Язык звукового сопровождения (Audio Language)

- English: Воспроизведение дорожек на английском языке.
- French: Воспроизведение дорожек на французском языке.
- German: Воспроизведение дорожек на немецком языке.
- Spanish: Воспроизведение дорожек на испанском языке.
- Italian: Воспроизведение дорожек на итальянском языке.
- Others: Выбор другого языка.
Нажмите клавишу ENTER, а затем выполните действия, описанные в пп. 1) - 4).

- 1) Найдите сокращение, соответствующее требуемому языку, на стр. [67](#)
- 2) Введите первую букву клавишами ▲/▼.
- 3) Клавишами ◀ и ▶ переместите курсор на новую позицию и введите вторую букву клавишами ▲/▼.

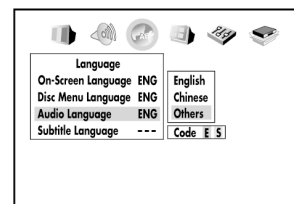

- 4) Нажмите клавишу ENTER.

Примечание:
Некоторые DVD-диски могут не поддерживать язык, который указан в настройках. Вместо этого будет выбран основной язык.

Язык субтитров (Subtitle Language)

- English: Воспроизведение дорожек на английском языке.
- French: Воспроизведение дорожек на французском языке.
- German: Воспроизведение дорожек на немецком языке.
- Spanish: Воспроизведение дорожек на испанском языке.
- Italian: Воспроизведение дорожек на итальянском языке.
- Others: Выбор другого языка.
Нажмите клавишу ENTER, а затем выполните действия, описанные в пп. 1) - 4).

- 1) Найдите сокращение, соответствующее требуемому языку, на стр. [67](#)
- 2) Введите первую букву клавишами ▲/▼.

3) Клавишами ◀ и ▶ переместите курсор на новую позицию и введите вторую букву клавишами ▲/▼.

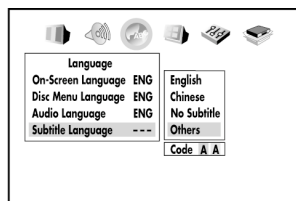

4) Нажмите клавишу ENTER.

Примечание:

- Некоторые DVD-диски могут не поддерживать язык субтитров, который указан в настройках. Вместо этого будет выбран основной язык, который установлен на диске в качестве основного.
- В некоторых случаях язык субтитров для конкретного диска можно определить только в меню самого диска. В таком случае следует нажать клавишу MENU и выбрать из списка подходящий язык.

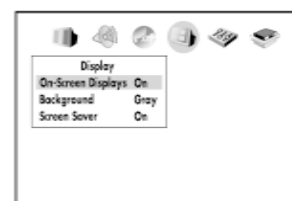

Экранное меню (On-screen Displays) (DVD) (VCD) (CD)

Off (выкл.): Индикаторы рабочих режимов (например, ,) не отображаются на экране.

On (вкл.): Индикаторы рабочих режимов (например, ,) отображаются на экране.

Фон (Background) (DVD) (VCD) (CD)

Blue: Голубой фон.

Grey: Серый фон.

Picture: При включении DVD-проигрывателя в этом режиме в качестве фона будет использоваться изображение.

Jacket: В качестве фонового изображения будет использоваться обложка диска. Если такой картинки нет на диске, фон будет серым.

Хранитель экрана (Screen-Saver) (DVD)

Off (выкл.): Хранитель экрана выключен.

On (вкл.): Хранитель экрана включен.

Индивидуальная настройка функций (продолжение)

Подробные сведения по настройке

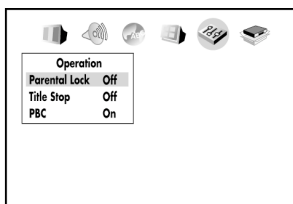

Ограничение доступа по рейтингу (Parental Lock)

На некоторых DVD-дисках имеется функция ограничения доступа, которая позволяет исключать из просмотра нежелательные сцены по определенной шкале. Уровень доступа к информации на диске и управление воспроизведением зависит от самого диска. Иногда можно исключить из просмотра сцены насилия, заменив их более подходящими. Можно также полностью запретить доступ к содержимому диска.

Ограничение просмотра может не действовать при воспроизведении некоторых дисков. Подобные случаи не относятся к ряду неисправности и DVD-проигрывателя. Проверьте, предусмотрена ли эта функция на диске.

Off (выкл.): Ограничение доступа выключено.

Нажмите клавишу ENTER, а затем выполните действия, описанные в п. 1.

On (вкл.): Ограничение доступа включено. Вы также можете изменять параметры ограничения доступа.

Нажмите клавишу ENTER, а затем выполните действия, описанные в пп. 1-3.

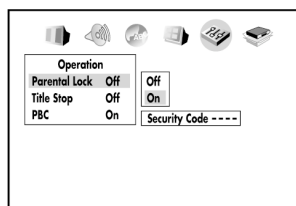

(Продолжение)

1) С помощью цифровых клавиш введите любую четырехзначную комбинацию, которая будет в дальнейшем использоваться в качестве кода, а затем нажмите ENTER.

Если при вводе вы допустите ошибку, нажмите клавишу CLEAR и повторите ввод.

2) Введите один из представленных в списке кодов страны, стандарты которой использовались для ограничения доступа на просмотр данного диска.

Страна/Зона	Код
АВСТРАЛИЯ	AU
БЕЛЬГИЯ	BE
ГЕРМАНИЯ	DE
ДАНИЯ	DK
ИНДОНЕЗИЯ	ID
ИСПАНИЯ	ES
ИТАЛИЯ	IT
КАНАДА	CA
КИТАЙ/ГОНКОНГ	HK
МАЛАЙЗИЯ	MY
НИДЕРЛАНДЫ	NL
НОРВЕГИЯ	NO
РОССИЙСКАЯ ФЕДЕРАЦИЯ	RU
СИНГАПУРС	
СОЕДИНЕННОЕ КОРОЛЕВСТВО	GB
СОЕДИНЕННЫЕ ШТАТЫ	US
ТАИЛАНД	TH
ТАЙВАНЬ	TW
ФИЛИППИНЫ	PH
ФИНЛЯНДИЯ	FI
ФРАНЦИЯ	FR
ШВЕЙЦАРИЯ	CH
ШВЕЦИЯ	SE
ЯПОНИЯ	JP

а) Введите первую букву клавишами ▲/▼.

б) Клавишами ◀ и ▶ переместите курсор на новую позицию и введите вторую букву клавишами ▲/▼.

в) Нажмите ENTER.

3) Клавишами ▲/▼ выберите уровень доступа и нажмите ENTER.

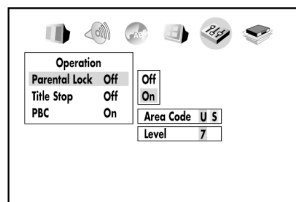

Воспроизведение дисков, для которых в настройках определен уровень доступа ниже указанного на самом диске, будет невозможно. Для отмены ограничений необходимо снять ограничение доступа.

Например, если в настройках установить уровень доступа равный 7, воспроизведение дисков с уровнем доступа выше 7 будет невозможно.

Уровни доступа соответствуют ограничениям на просмотр, принятым в США.

- Уровень 7:NC 17
- Уровень 6:R
- Уровень 4:PG 13
- Уровень 3:PG
- Уровень 1:G

В дополнение к дискам приводится информация об ограничении на просмотр для всех стран, кроме США. В будущем при покупке DVD-диска проверяйте наличие на нем указания соответствующего ограничения на просмотр.

■ Изменение уровня доступа

Выполните действия, описанные в пп. 1-3.

■ Смена четырехзначного кода

1) Включите или выключите ограничение на доступ ("On" или "Off"), четыре раза нажмите клавишу STOP, а затем нажмите ENTER.

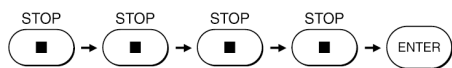

Это приведет к сбросу четырехзначного кода.

- 2) Введите новый код с помощью цифровых клавиш.
- 3) Нажмите клавишу ENTER.

Ограничение на воспроизведение только одного эпизода (Title Stop)

- Off (выкл.): При выключенном режиме по окончании эпизода воспроизведение продолжится.
- On (вкл.): При выключенном режиме по окончании эпизода воспроизведение прекратится.

Управление процессом воспроизведения (PBC)

- Off (выкл.): Этот режим используется для воспроизведения дисков, не поддерживающих функцию PBC.
- On (вкл.): Этот режим используется для воспроизведения дисков, поддерживающих функцию PBC.

Выбор формата данных (Priority Contents)

Здесь вы можете выбрать режим просмотра изображений в формате JPEG или режим воспроизведения аудио-файлов в формате MP3/WMA.

- Photo: режим просмотра графических файлов в формате JPEG.
- Audio: режим воспроизведения аудио-файлов в формате MP3/WMA.

Примечание:

Если выбранный вами режим не соответствует формату данных, записанных на диске, перед воспроизведением диска происходит задержка.

Индивидуальная настройка функций (продолжение)

Подробные сведения по настройке

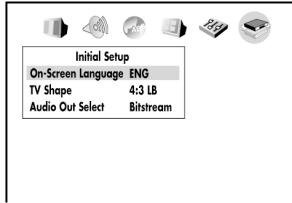
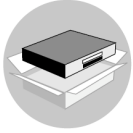

Возврат к исходным настройкам (Initial Setup)

- 1) Клавишами ▲/▼ выберите пункт меню On-Screen Language (“Язык экранного меню”) и нажмите затем клавишу **ENTER**.

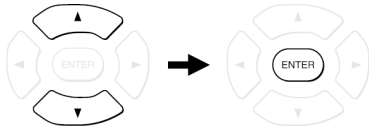

- 2) Клавишами ▲/▼ выберите язык и нажмите затем клавишу **ENTER**.
(стр. **62**, “Язык экранного меню”)

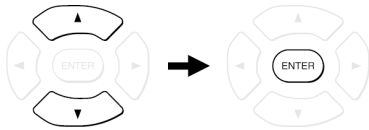

- 3) Выполните остальные настройки так же, как описано в пп. 1 и 2.
(стр. **60**, “Формат экрана”)
(стр. **61**, “Выбор аудиовыхода”)

Индивидуальная настройка функций (продолжение)

Список языков

Сокращение	Язык	Сокращение	Язык	Сокращение	Язык
---	Альтернативного языка нет	KL	Гренландский	TR	Турецкий
CHI (ZH)	Китайский	KM	Камбоджийский	TS	Тсонга
DUT (NL)	Голландский	KN	Канадский	TT	Татарский
ENG (EN)	Английский	KS	Кашмирский	TW	Тви
FRE (FR)	Французский	KU	Курдский	UK	Украинский
GER (DE)	Немецкий	KY	Киргизский	UR	Урду
ITA (IT)	Итальянский	LA	Латинский	UZ	Узбекский
JPN (JA)	Японский	LN	Лингала	VI	Вьетнамский
KOR (KO)	Корейский	LO	Лаосский	VO	Воляпюк
MAY (MS)	Малайский	LT	Литовский	WO	Волоф
SPA (ES)	Испанский	LV	Латышский	XH	Кхоса
AA	Афар	MG	Малагасийский	YO	Йоруба
AB	Абхазский	MI	Маори	ZU	Зулу
AF	Африкаанс	MK	Македонский		
AM	Амхарик	ML	Малаялам		
AR	Арабский	MN	Монгольский		
AS	Ассамский	MO	Молдавский		
AY	Аймара	MR	Маратхи		
AZ	Азербайджанский	MT	Мальтийский		
BA	Башкирский	MY	Бурмезский		
BE	Белорусский	NA	Науру		
BG	Болгарский	NE	Непальский		
BH	Бихари	NO	Норвежский		
BI	Бислама	OC	Окситан		
BN	Бенгальский	OM	(Афан) Оромо		
BO	Тибетский	OR	Ориеа		
BR	Бретонский	PA	Пенджабский		
CA	Каталонский	PL	Польский		
CO	Корсиканский	PS	Пуштунский		
CS	Чешский	PT	Португальский		
CY	Уэльский	QU	Квечуа		
DA	Датский	RM	Ретороманский		
DZ	Бхутани	RN	Кирунди		
EL	Греческий	RO	Румынский		
EO	Эсперанто	RU	Русский		
ET	Эстонский	RW	Киньярванда		
EU	Баскский	SA	Санскрит		
FA	Персидский	SD	Синдхи		
FI	Финский	SG	Санго		
FJ	Фиджи	SH	Сербохорватский		
FO	Фарерский	SI	Сингалезский		
FY	Фризский	SK	Словацкий		
GA	Ирландский	SL	Словенский		
GD	Гальский	SM	Самоанский		
GL	Галисийский	SN	Шона		
GN	Гуарани	SO	Сомалийский		
GU	Гуярати	SQ	Албанский		
HA	Хауса	SR	Сербский		
HI	Хинди	SS	Сисвати		
HR	Хорватский	ST	Сесото		
HU	Венгерский	SU	Суданский		
HY	Армянский	SV	Шведский		
IA	Интерлингва	SW	Суахили		
IE	Интерлингве	TA	Тамильский		
IK	Инупиак	TE	Телугу		
IN	Индонезийский	TG	Таджикский		
IS	Исландский	TH	Тайский		
IW	Иврит	TI	Тигринья		
JI	Идиш	TK	Туркменский		
JW	Яванский	TL	Тагалог		
KA	Грузинский	TN	Сетсвана		
KK	Казахский	TO	Тонган		

Прочее

- Прежде чем обращаться ремонтную службу
- Технические характеристики

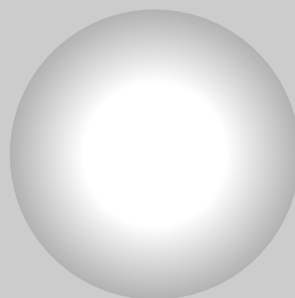



Прежде чем обращаться в службу технической поддержки

Симптомы и способы устранения неисправностей

Симптомы	Причина	Способы устранения	Стр.
DVD-проигрыватель не включается.	<ul style="list-style-type: none"> DVD-проигрыватель не подключен к сети. 	Включите сетевой провод в розетку.	18, 19
DVD видеоплеер выключается самостоятельно	<ul style="list-style-type: none"> Устройство выключено в результате срабатывания функции автоматического выключения. 	Нажмите кнопку PLAY.	27
Изображения отсутствует.	<ul style="list-style-type: none"> Телевизор не настроен на прием сигнала от DVD-проигрывателя. Видеокабель не подключен надлежащим образом. 	<p>Переведите телевизор в режим, при котором будет возможен прием изображения с DVD-проигрывателя.</p> <p>Подключите видеокабель надлежащим образом к соответствующим разъемам.</p>	26 18, 19
Звук отсутствует.	<ul style="list-style-type: none"> Оборудование, подключенное через аудиокабель, не настроено на прием сигнала с DVD-проигрывателя. Аудиокабель не подключен надлежащим образом. Ресивер или телевизор выключены. Неверная настройка формата выходного аудиосигнала. 	<p>Переведите ресивер в режим, при котором будет возможен прием изображения с DVD-проигрывателя.</p> <ul style="list-style-type: none"> Подключите аудиокабель надлежащим образом к соответствующим разъемам. Включите оборудование, подключенное через аудиокабель. Установите соответствующие звуковые параметры. 	26 18 - 23 26 43,58, 61
При воспроизведении на экране наблюдаются искажения.	<ul style="list-style-type: none"> Поверхность диска загрязнена. Включен режим ускоренного воспроизведения вперед или назад. 	<ul style="list-style-type: none"> Достаньте диск и протрите его. Незначительные искажения являются допустимым явлением и не относятся к ряду неисправностей. 	9 -
Уровень яркости неустойчив или изображение выходит с помехами.	<ul style="list-style-type: none"> Диск защищен от записи. 	<ul style="list-style-type: none"> Подключите DVD-проигрыватель напрямую к телевизору. Ни в коем случае не подключайте DVD-проигрыватель к видеомаягнитофону или видеодвойке. 	18
Воспроизведения не начинается.	<ul style="list-style-type: none"> Диск не вставлен. Данный тип диска не поддерживается. Диск вставлен не той стороной. Диск не попадает в углубления в лотке поверхность диска загрязнена. Установлено ограничение на просмотр 	<ul style="list-style-type: none"> Вставьте диск. Вставьте диск, который подходит по типу для воспроизведения (проверьте тип диска и стандарт). Установите диск немаркированной стороной вниз. Установите диск так, чтобы он совпадал с направляющими в лотке. Протрите диск. Выключите или измените настройки ограничения на просмотр. 	26 10 26 26 9 58,64
Последовательность воспроизведения не соответствует заданной на диске программе.	<ul style="list-style-type: none"> Устройство находится в режиме повторного воспроизведения, воспроизведения из памяти и т.п. 	<ul style="list-style-type: none"> При повторном воспроизведении или воспроизведении их памяти порядок не соответствует исходному. 	-
Кнопки не работают.	<ul style="list-style-type: none"> Колебания электропитания или другие отклонения от нормы, например, статическое напряжение, могут привести к неисправностям в работе DVD-проигрывателя. 	<ul style="list-style-type: none"> Нажмите и удерживайте нажатой кнопку ON/STANDBY на передней панели более 3 секунд. DVD-проигрыватель выключится. Нажмите кнопку снова, чтобы включить его. Если кнопки по прежнему не работают, отсоедините сетевой провод и снова включите его в розетку. 	-
Пульт дистанционного управления не работает надлежащим образом.	<ul style="list-style-type: none"> Пульт дистанционного управления не направлен на приемный датчик DVD-проигрывателя. Пульт дистанционного управления находится слишком далеко от DVD-проигрывателя. Батарейки в пульте дистанционного управления разряжены. 	<ul style="list-style-type: none"> Направьте пульт дистанционного управления на DVD-проигрыватель. Пользуйтесь пультом дистанционного управления на расстоянии не более 7 метров. Замените батарейки на новые. 	15 15 15

Технические характеристики

DVD-проигрыватель / разъемы / дополнительные принадлежности

DVD-проигрыватель	
Сетевое питание	100 - 240 В переменного тока, 50/60 Гц
Потребляемая мощность	15 Вт
Масса	2,2 кг
Габариты	430 x 60 x 216 мм (ширина/высота/глубина)
Телевизионная система	PAL/3.58 NTSC
Лазер	Полупроводниковый лазер, длина волны 650/780 нм
Частотный диапазон	Линейный звук DVD: Дискретизация 48 кГц от 4 Гц до 22 кГц Дискретизация 96 кГц от 4 Гц до 44 кГц
Соотношение сигнал/шум	Более 112 дБ
Аудиодинамический диапазон	Более 102 дБ
Нелинейные искажения	Менее 0,002%
Коэффициент детонации	Ниже измеримого уровня (менее чем + 0,001% (пиков.))
Рабочие условия	Температура: от 5°C до 35°C, рабочее положение: горизонтальное

Разъемы	
Видеовыход	1.0 V (p p), 75 Ω, негат. синхр., 1 разъем RCA
Выход S video	(Y) 1.0 V (p p), 75 Ω, негат. синхр., 1 четырехконтактное гнездо Mini DIN (C) 0.3 V (p p), 75 Ω
Компонентный видеовыход	(Y) 1.0 V (p p), 75 Ω, негат. синхр., 1 гнездо (P B)/(P R) 0.7 V (p p), 75 Ω, 2 гнезда
Аудиовыход (BITSTREAM/PCM OPTICAL)	1 оптический разъем
Аудиовыход (BITSTREAM/PCM COAXIAL)	0.5 V (p p), 75 Ω, 1 гнездо
Аудиовыход (ANALOG AUDIO OUT)	2.0 V (эфф.), 680 Ω, по 1 гнезду (L,R)
Дополнительные принадлежности	
Пульт дистанционного управления (SE-R0049).....	1
Батарейки (R6).....	2
Сетевой шнур.....	1

Фирма-производитель оставляет за собой право на изменение дизайна и конструкции изделия без предварительного уведомления.

TOSHIBA